

acer

Acer Chromebook 14 for Work



Gebruikershandleiding

© 2016. Alle rechten voorbehouden.

Acer Chromebook 14 for Work

Dekt: CP5-471

Deze uitgave: 04/2016

Registreer u voor een Acer ID en geniet van fantastische voordelen

1. Zorg dat u verbonden bent met internet.
2. Ga naar **www.acer.com** en selecteer uw land.
3. Selecteer **Support > EEN PRODUCT REGISTREREN**.
4. Vraag een Acer ID aan of meld u aan als u al beschikt over een Acer ID.

Uw Acer product registreren

Zodra we uw productregistratie hebben ontvangen, sturen we u een e-mail ter bevestiging met belangrijke gegevens. Bewaar deze e-mail op een veilige plek.

Uw geregistreerde producten beheren

Zodra u de registratie hebt voltooid, kunt u zich met uw Acer ID en wachtwoord aanmelden bij **account.acer.com** om alle geregistreerde producten te bekijken en te beheren.



Opmerking

Het kan enkele dagen voordat uw gegevens in de database worden geüpdatet.



Belangrijk

Deze handleiding bevat informatie die auteursrechtelijk beschermd is door wetgeving. De informatie die in deze handleiding staat, kan zonder kennisgeving vooraf gewijzigd worden. De hierin opgenomen afbeeldingen zijn alleen ter verwijzing en kunnen informatie of functies bevatten die niet op uw computer van toepassing is/zijn. Acer Groep is niet aansprakelijk voor technische of redactionele fouten of weglatingen in deze handleiding.

Modelnummer: _____

Serienummer: _____

Aankoopdatum: _____

Plaats van aankoop: _____

INHOUDSOPGAVE

| | | | |
|---|-----------|---|-----------|
| Uw Acer product registreren | 2 | Gmail | 19 |
| Uw geregistreerde producten beheren | 2 | Een e-mail schrijven..... | 19 |
| Aan de slag | 4 | YouTube | 19 |
| Het Chromebook inschakelen | 4 | Video- of audiobestanden afspelen | 20 |
| De taal instellen | 4 | Andere ondersteunde bestandstypes | 20 |
| Verbinding maken met een netwerk..... | 4 | Chrome OS tips en trucs | 21 |
| De Servicevoorwaarden accepteren..... | 4 | Documenten | 21 |
| Eerste keer aanmelden | 4 | Documenten maken..... | 21 |
| Een nieuw Google-account maken | 4 | Documenten zoeken | 22 |
| Verkennen als gast | 5 | Documenten delen met andere | |
| Aanmelden met een Google-account | 5 | gebruikers | 22 |
| Rondeleiding door uw Acer | | Een videogesprek beginnen | 23 |
| Chromebook | 6 | Naar muziek luisteren | 23 |
| Voorkant | 6 | Video's, tv of films kijken..... | 24 |
| Toetsenbord-overzicht | 7 | Werken met documenten van Microsoft | |
| Functietoetsen | 7 | Office (Word, Excel en Powerpoint)..... | 25 |
| Touchpad | 8 | Open en bewerk Microsoft Office- | |
| Linkerkant | 9 | bestanden met de office- | |
| Rechterkant | 10 | compatibiliteitsmodus van Google | 25 |
| Onderkant | 11 | Microsoft Office-bestanden omzetten | |
| De bureaubladachtergrond van | | naar Google Drive-formaten | 25 |
| Chrome OS | 12 | Google Drive-documenten exporteren als | |
| Vensterbesturing | 12 | Microsoft Office-bestanden | 26 |
| Plank..... | 13 | Microsoft Office-bestanden openen met | |
| Starter | 13 | Microsoft's Office Online apps uit de | |
| Vastgemaakte apps | 14 | Chrome Web Store | 26 |
| Statusgebied | 14 | Uw Chromebook gebruiken wanneer er | |
| Apps en extensies | 15 | geen internet is | 27 |
| Apps beheren | 15 | Gmail Offline | 27 |
| Nieuwe apps uit de Chrome Web Store | | Google Drive | 28 |
| installeren | 15 | Instellingen | 29 |
| Apps verwijderen in Chrome OS..... | 16 | De taalinstellingen wijzigen..... | 29 |
| Zet een app vast op de plank..... | 16 | De klokinstellingen wijzigen | 30 |
| Maak een app los van de plank | 16 | Uiterlijk aanpassen | 30 |
| Google Drive | 16 | De achtergrond aanpassen..... | 30 |
| Verschil tussen de apps Drive en | | Het thema aanpassen | 30 |
| Bestanden..... | 17 | Een printer instellen | 31 |
| Een nieuw document maken..... | 17 | Chrome OS updaten..... | 31 |
| Bestanden vanuit Downloads | | Automatisch updaten | 31 |
| synchroniseren naar Google Drive | 17 | Handmatig updaten | 32 |
| Offline toegang voor bestanden op | | Het Chromebook resetten..... | 32 |
| Google Drive inschakelen | 19 | Help | 34 |
| | | Online en offline help..... | 34 |

AAN DE SLAG

Het Chromebook inschakelen

De aan/uitknop van het Chromebook zit rechtsboven het toetsenbord. Een venster "welkom" verschijnt als het Chromebook voor het eerst wordt opgestart.

De taal instellen

Stel de standaardtaal in via de keuzelijst "Taal kiezen". Als er meer dan één methode beschikbaar is om in uw taal te typen, wordt u eventueel gevraagd een toetsenbordinvoermethode te kiezen.

Verbinding maken met een netwerk

Selecteer een draadloos netwerk uit de lijst "Een netwerk kiezen" en maak daarna verbinding met het internet. Als het netwerk is beveiligd, moet u een toegangswachtwoord invoeren om verbinding te kunnen maken.

De Servicevoorwaarden accepteren

Eenmaal verbonden met een netwerk, accepteert u de Servicevoorwaarden. Het Chromebook downloadt vervolgens eventueel beschikbare systeemupdates, zodat u automatisch de nieuwste functionaliteit van Chrome OS krijgt.

Eerste keer aanmelden

Een nieuw Google-account maken

U kunt een nieuw Google-account maken als u er nog geen hebt. Klik op **Een Google-account maken** om een nieuw account te maken. Met een Google-account krijgt u toegang tot handige webdiensten van Google, zoals Gmail, Google Drive en Google Agenda.

Verkennen als gast

U kunt het Chromebook zonder Google-account gebruiken door op **Gebruiken als gast** te klikken.

Aanmelden met een Google-account

Als u al een Google-account hebt, voert u in het aanmeldvak de gebruikersnaam en wachtwoord in en klikt u op de knop **Inloggen**.

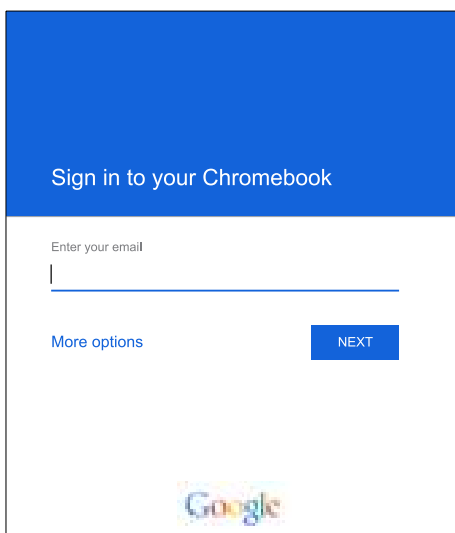

Sign in to your Chromebook

Enter your email

[More options](#) [NEXT](#)

Google



Belangrijk

Meld u aan met uw primaire Google-account. Dit account wordt ingesteld als de eigenaar en is het enige account waarmee bepaalde instellingen van Chrome kunnen worden veranderd.

RONDLEIDING DOOR UW ACER CHROMEBOOK

Nu dat u klaar bent met instellen, kunnen we u een rondleiding geven door het nieuwe Chromebook van Acer.

Voorkant

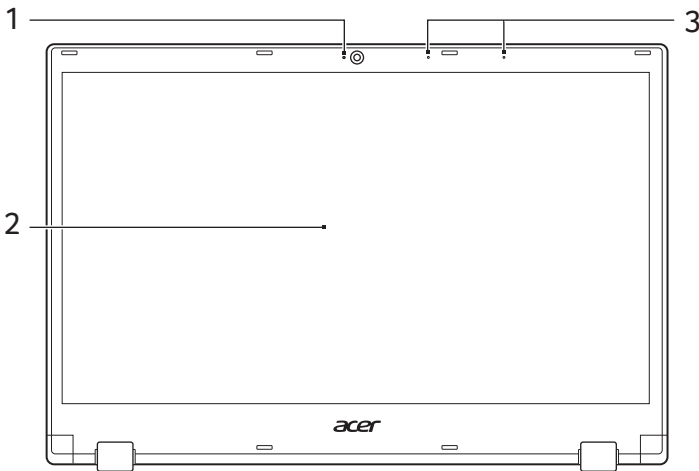

| # | Pictogram | Item | Beschrijving |
|---|-----------|------------|---|
| 1 | | Webcam | Webcam voor videocommunicatie. <i>Een lichtje naast de webcam geeft aan dat de webcam actief is.</i> |
| 2 | | Scherm | Geeft de output van de computer weer. |
| 3 | | Microfoons | Interne digitale stereomicrofoon voor geluidsopname. |



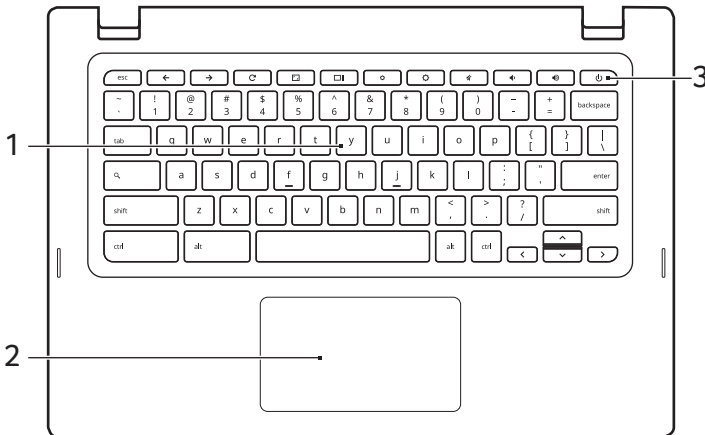







Toetsenbord-overzicht



| # | Pictogram | Item | Beschrijving |
|---|---|----------------------|---|
| 1 | | Toetsenbord | Om gegevens in te voeren in de computer. |
| 2 | | Touchpad / kliktoets | Tastgevoelig aanwijsapparaat dat functioneert als een computermuis. <i>Het indrukken van een willekeurige plek op het pad functioneert als de linkermuisknop. Het met twee vingers indrukken van het pad functioneert als de rechtermuisknop.</i> |
| 3 |  | Aan/uittoets | Schakelt de computer in en uit. |

Functietoetsen

De computer maakt gebruik van functietoetsen of toetscombinaties om bepaalde besturingselementen van de hardware en software te bedienen, zoals de helderheid van het scherm en het volume. De toegewezen functietoetsen hebben elk een specifieke functie.

| Pictogram | Functie | Beschrijving |
|---|---------------------|---|
|  | Vorige | Terug naar de vorige pagina. |
|  | Volgende | Verder naar de volgende pagina. |
|  | Opnieuw laden | De geselecteerde pagina opnieuw laden. |
|  | Volledig scherm | Open de pagina op het volledige scherm. |
|  | Volgend venster | Schakel naar het volgende venster. |
|  | Helderheid verlagen | Hiermee verlaagt u de helderheid van het beeldscherm. |
|  | Helderheid verhogen | Verhoogt de helderheid van het beeldscherm. |
|  | Dempen | Zet het geluid uit. |
|  | Volume omlaag | Hiermee verlaagt u het volume. |
|  | Volume omhoog | Hiermee verhoogt u het volume. |

Touchpad

Het ingebouwde touchpad is een aanwijsapparaat dat bewegingen op het bijbehorende oppervlak registreert. De cursor reageert als u uw vingers over het oppervlak van het touchpad verplaatst.

| Handeling | Gebaar |
|---------------------------------------|---|
| Klikken | Druk op een willekeurige plek op het touchpad. |
| Tikken met twee vingers (of alt-klik) | Tik met twee vingers op het touchpad of druk (en houd vast) op Alt op het toetsenbord en tik met één vinger op het touchpad. Beide acties functioneren hetzelfde als een rechtermuisklik met een computermuis. |
| Schuifbeweging met twee vingers | Plaats twee vingers op het touchpad, verschuif ze omhoog en omlaag om verticaal te scrollen, naar links en rechts om horizontaal te scrollen. |

| Handeling | Gebaar |
|-----------|--|
| Verslepen | Selecteer het item dat u wilt verplaatsen met een vinger. Verplaats het item met een tweede vinger. Laat beide vingers los om het item neer te zetten. (Dit gebaar functioneert voor bestanden, niet voor vensters of pictogrammen.) |

Linkerkant

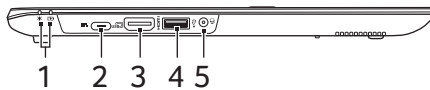



| # | Pictogram | Item | Beschrijving |
|---|-----------|--------------------|---|
| | | Energie-indicator | Geeft de energiestatus van de computer aan. |
| 1 | | Indicator batterij | Geeft de batterijstatus van de computer aan. Opladen: Het licht is oranje wanneer de batterij wordt opgeladen. Volledig opgeladen: Het licht is blauw in de AC-modus. |
| 2 | | Usb-poort type-C | Aansluiting voor een usb-stroomadapter van type C of voor usb-apparaten met een usb-stekker van type C. Ondersteunt USB 3.1 type C, 1ste generatie met weergave- en overdrachtsnelheden tot 5 Gb/s. |
| 3 | | Hdmi-poort | Ondersteunt high-definition digitale videosignalen. |
| 4 | | Usb-poort | Aansluiting voor usb-apparaten. <i>Is de poort zwart, dan is deze compatibel met usb 2.0; wanneer de poort blauw is, dan is deze ook compatibel met usb 3.0.</i> |

| # | Pictogram | Item | Beschrijving |
|---|---|---|---|
| 5 |  | Headset/ luidspreker- aansluiting | Aansluiting voor audioapparaten (bijv. luidsprekers, hoofdtelefoon) of een headset met microfoon. |

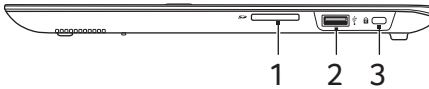
Rechterkant



| # | Pictogram | Item | Beschrijving |
|---|---|-----------------------|---|
| 1 |  | SD™-kaartlezer | Accepteert Secure Digital (SD™)-kaarten. Opmerking: Duwen om de kaart te verwijderen/plaatsen. In de kaartlezer kan één kaart tegelijk worden geplaatst. |
| 2 |  | Usb-poort | Aansluiting voor usb-apparaten. Is de poort zwart, dan is deze compatibel met usb 2.0; wanneer de poort blauw is, dan is deze ook compatibel met usb 3.0. |
| 3 |  | Kensington-slot sleuf | Aansluiting voor een Kensington-compatibel computerbeveiligingsslot. Opmerking: Wikkel een kabel rond een vast, onwrikbaar object, zoals een tafel of een handgreep van een lade. Plaats het slot in de uitsparing en draai de sleutel om zodat het slot is vergrendeld. Er zijn ook modellen beschikbaar zonder Kensington-slot. |



Onderkant

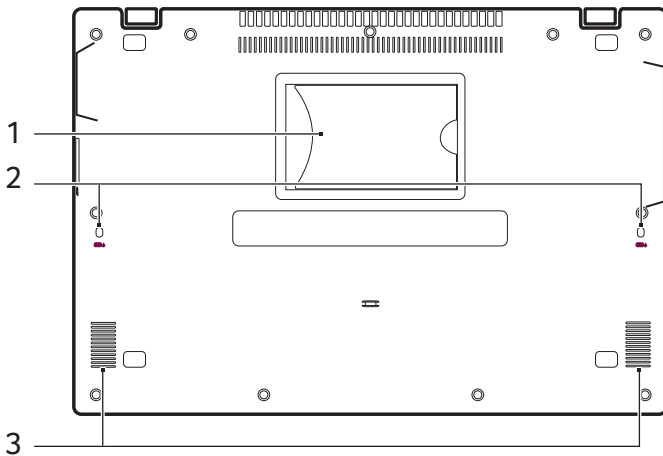

| # | Pictogram | Item | Beschrijving |
|---|-----------|---------------|---|
| 1 | | Kaarthouder | Voor een identificatiekaart of visitekaartje. |
| 2 | | Drainagegaten | Vloeistof die op het toetsenbord wordt gemorst, kan via de gaten aan de onderzijde van de behuizing weglopen. |
| 3 | | Luidsprekers | Levert stereogeluid. |

DE BUREAUBLADACHTERGROND VAN CHROME OS



Vensterbesturing

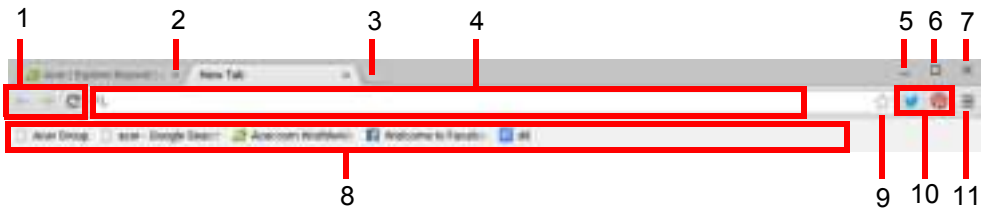

Getal Beschrijving

- 1 Gaat *Achteruit* en *Vooruit* in de geschiedenis van de actuele webbrowsersessie (door de Chrome-browser te sluiten en weer te openen wordt een nieuwe sessie gestart).
Kies om de actuele webpagina te *Herladen*.
- 2 Sluit een tabblad.
- 3 Opent een nieuw tabblad.
- 4 Voer in dit zoekvak (ook wel "omnibox" genoemd) een webadres of zoekopdracht op internet in.

| Getal | Beschrijving |
|-------|--|
| 5 | Minimaliseert het venster naar de desktopplank. |
| 6 | Maximaliseert het venster naar het volledige scherm. Klik nogmaals de vorige positie van het venster te herstellen. U kunt dit bovendien ingedrukt houden om een pijl-links ◀ en een pijl-rechts ▶ naast het pictogram weer te geven. Deze pijlen lijnen het venster zodanig uit dat het de linker- of rechterhelft van het scherm volledig inneemt. |
| 7 | Sluit het volledige venster (inclusief tabbladen). |
| 8 | Maak bladwijzers (opslaan) van webpagina's naar dit snel toegankelijke gebied met de naam "bladwijzerbalk". |
| 9 | Selecteren om een bladwijzer te maken (opslaan) van de huidige webpagina. |
| 10 | Selecteren om deze extensielijst om geactiveerde extensies die u in Chrome hebt geïnstalleerd te kunnen gebruiken. |
| 11 | Selecteren om Google Chrome aan te passen en te beheren. |

Plank

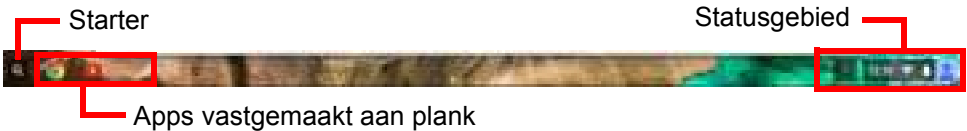

Opmerking

Specificaties kunnen afwijken. Enkele pictogrammen zijn wellicht niet van toepassing op uw Chromebook.

Starter

Selecteer het pictogram **Starter** om de startpagina te openen. Dit is de snelste methode om iets te zoeken. Begin gewoon te typen om internet, uw bladwijzers, eventuele bestanden die in uw Google Drive zijn opgeslagen en items in de Chrome Web Store te doorzoeken.









De pagina Starter is tevens de plek waar alle apps toegankelijk zijn. Onder het zoekvak staan veelgebruikte apps. Kies gewoon eentje om deze te openen. Tik op **Alle apps** om alle geïnstalleerde apps te zien.

Vastgemaakte apps

Zie [Zet een app vast op de plank op pagina 16](#) en [Maak een app los van de plank op pagina 16](#) voor meer informatie.

Statusgebied

In het Statusgebied ziet onmiddellijk essentiële informatie over de computer, zoals de tijd, signaalsterkte van Wi-Fi en batterijcapaciteit. Tik op het **Statusgebied** om een vak te openen met meer opties.

| Pictogram | Beschrijving | Pictogram | Beschrijving |
|---|-----------------------|---|-----------------------------|
|  | Chrome OS help |  | Uitschakelen |
|  | Vergrendelings-scherm |  | Instellingen |
|  | Batterijstatus |  | Volumebeheer |
|  | Bluetooth-status |  | Draadloze netwerkverbinding |

APPS EN EXTENSIES

U kunt het Chromebook uitbreiden met extra webapplicaties (kortweg 'apps') en functies voor de browser (ook wel 'extensies'). Apps functioneren als normale softwareprogramma's voor desktopcomputers, met het verschil dat ze volledig via internet worden uitgevoerd. Extensies bieden de Chrome-browser extra kenmerken en functies. U vindt zowel apps als extensies in de Chrome Web Store, een website voor hulpmiddelen die speciaal ontworpen zijn voor Chromebooks.

Apps beheren



Opmerking

Bepaalde apps en browserextensies zijn wellicht niet in alle landen en regio's beschikbaar. De inhoud en het ontwerp van de Chrome Web Store kan per regio verschillen. Updates kunnen nieuwe categorieën toevoegen of wijzigingen aanbrengen in de wijze waarop door de Chrome Web Store wordt genavigeerd.

Nieuwe apps uit de Chrome Web Store installeren



1. Selecteer het pictogram **Starter**.
 2. Kies **Alle apps** (of typ "Web Store").
 3. Selecteer **Web Store**.
 4. Vervolgens bladert u door de appcategorieën links in beeld of u zoekt een specifiek type app met het zoekvak.
 5. Als u een app vindt die u wilt toevoegen, selecteert u deze en klikt u op **TOEVOEGEN AAN CHROME**.
 6. Er verschijnt een bevestiging, klik op **Toevoegen** om de app te downloaden en te installeren of selecteer **Annuleren**.
- Open de nieuwe app door de **Starter** te selecteren. Kies vervolgens **Alle apps** (of voer de naam in van de nieuwe app) en kies vervolgens de app.

Apps verwijderen in Chrome OS

1. Selecteer het pictogram **Starter**.
2. Selecteer **Alle apps** (of voer de naam in van de gewenste app).
3. Tik met twee vingers (zie **Touchpad op pagina 8**) op de app die u wilt verwijderen.
4. Kies **Verwijderen uit Chrome...** of **Verwijderen**.



Opmerking

Bepaalde apps, zoals de Chrome-webbrowser kunnen niet worden verwijderd.

Zet een app vast op de plank

1. Selecteer het pictogram **Starter**.
 2. Selecteer **Alle apps** (of voer de naam in van de gewenste app).
 3. Zoek en tik met twee vingers op het pictogram van de gewenste app.
 4. Selecteer **Vastzetten op plank**.
- Geef de apps op de plank een andere plek door ze te verslepen.

Maak een app los van de plank

1. Zoek en tik met twee vingers op het pictogram van de gewenste app op de plank.
2. Selecteer **Losmaken**.

Google Drive

Alle bestanden die u opslaat op *Google Drive* worden online opgeslagen en zijn ook toegankelijk via andere toestellen, zoals een smartphone of tablet. Bestanden die in de map *Downloads* worden opgeslagen, staan op de harde schijf en zijn alleen toegankelijk op het Chromebook.

**Opmerking**

Voor de volgende handelingen in Google Drive is een internetverbinding nodig.

Verschil tussen de apps Drive en Bestanden

Google Drive is een webgebaseerde opslagdienst van Google en de app *Bestanden* is het opslagsysteem van uw Chromebook. Omdat het Chromebook veelvuldig gebruik maakt van internet, zijn bestanden zowel via *Google Drive* als de app *Bestanden* op het Chromebook (voor bestanden die plaatselijk zijn opgeslagen) toegankelijk. Gebruik de app *Bestanden* door het pictogram *Bestanden* in de applijst te selecteren, of gebruik de sneltoetsen <Alt> + <Shift> + <M>.

Deze gebruikershandleiding gebruikt *Google Drive* en *Bestanden* door elkaar als instructies worden gegeven over het openen van bestanden.

Een nieuw document maken

1. Selecteer in de lijst Apps het pictogram **Google Drive** (.
2. Klik op **NIEUW** en kies het soort document dat u wilt maken.

**Opmerking**

Zie Documenten maken op pagina 21 voor een alternatieve methode voor het maken van documenten.

Bestanden vanuit Downloads synchroniseren naar Google Drive

1. Selecteer het pictogram **Starter**.
2. Kies **Alle apps** (of typ "Bestanden").

3. Selecteer het pictogram **Bestanden**.



4. Selecteer de bestanden die u wilt uploaden.

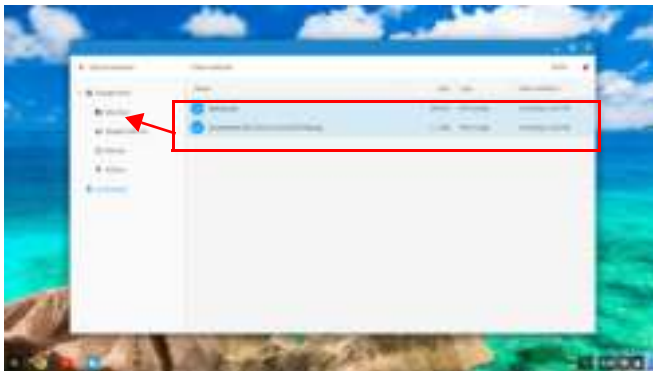

5. Versleep de bestanden naar *Mijn schijf*.



Offline toegang voor bestanden op Google Drive inschakelen

U kunt toegang krijgen tot bestanden die u op Google Drive opslaat terwijl u offline bent, maar eerst dient u de offline toegang in te schakelen:

1. Selecteer het pictogram **Starter**.
2. Kies **Alle apps** (of typ "Bestanden").
3. Selecteer het pictogram **Bestanden** en selecteer vervolgens **Mijn schijf**.
4. Selecteer de bestanden die offline toegankelijk moeten zijn.
5. Tik met twee vingers (zie **Touchpad op pagina 8**) om het contextmenu te openen en kies **Offline beschikbaar**. Een vinkje verschijnt om aan te geven dat het bestand offline beschikbaar is.

Gmail

Een e-mail schrijven

1. Selecteer het pictogram **Starter**.
2. Kies **Alle apps** (of typ "Gmail").
3. Selecteer het pictogram **Gmail** en vervolgens **OPSTELLEN**.
4. Voer het e-mailadres van de ontvanger in, het onderwerp en het bericht.
5. Als het bericht klaar is, tikt u op **Verzenden**.

YouTube

YouTube is een website om video's te delen waarop gebruikers video's kunnen uploaden, delen en bekijken. Deze is als volgt toegankelijk:

1. Selecteer het pictogram **Starter**.
2. Kies **Alle apps** (of typ "YouTube").
3. Selecteer het pictogram **YouTube**.

Video- of audiobestanden afspelen

Het Chromebook heeft een geïntegreerde mediaspeler voor audio- en videobestanden. Speel een bestand af door te dubbelklikken op een audio- of videobestand in de app *Bestanden*.

| Mediatype | Ondersteunde formaten |
|---------------|---|
| Audio / video | .3gp, .avi, .mov, .mp4, .m4v, .m4a, .mp3, .mkv, .ogv, .ogm, .ogg, .oga, .webm, .wav |

Andere ondersteunde bestandstypes

Het Chromebook ondersteunt een aantal andere bestandsformaten.

| Bestandstype | Ondersteunde formaten |
|----------------------------|---|
| Microsoft Office-bestanden | .doc, .docx, .ppt, .pptx, .xls, .xlsx – (allemaal alleen-lezen) |
| Afbeeldingen | .bmp, .gif, .jpg, .jpeg, .png, .webp |
| Gecomprimeerd | .zip, .rar, .tar, .tar.gz (.tgz), .tar.bz2 (.tbz2) |
| Overige | .txt, .pdf |

CHROME OS TIPS EN TRUCS

Uw Chromebook is een nieuw type computer dat een beetje anders werkt dan waaraan u misschien gewend bent, dus zou het nuttig voor u kunnen zijn om te weten hoe gemakkelijk en handig het te gebruiken is. Hier zijn enkele tips en trucs.

Documenten

Documenten maken

1. Druk op de toets **Zoeken**  op het toetsenbord.
2. Selecteer **Alle apps** (of typ "Google Documenten", "Google Spreadsheets" of "Google Presentaties", afhankelijk van het soort document dat u wilt maken). Maak tekstbestanden met *Google Documenten*, spreadsheets met *Google Spreadsheets* en presentaties met *Google Presentaties*.
3. Kies **Google Documenten**  , **Google Spreadsheets**  of **Google Presentaties**  .

Dat is alles. U hebt zojuist een nieuw document gemaakt in minder dan enkele secondes. Met het nieuwe document kunt u tekst toevoegen, afbeeldingen plaatsen, lettertype wijzigen, vet maken, onderstrepen, cursief maken - u snapt het al. De meeste opmaak en andere functies die u al kent van andere office-pakketten als Microsoft Office, zijn ook beschikbaar in Google Documenten.



Opmerking

Zie Een nieuw document maken op pagina 17 voor een alternatieve methode voor het maken van documenten.

Documenten zoeken



Alle documenten die u opslaat op *Google Drive* worden online opgeslagen en zijn toegankelijk via andere toestellen, zoals een smartphone of tablet. Ga als volgt te werk om uw documenten te zoeken:

1. Selecteer het pictogram **Starter**.
2. Kies **Alle apps** (of typ "Google Drive").
3. Selecteer het pictogram **Google Drive**.
4. Selecteer **Mijn schijf** (of de submap die u hebt gemaakt voor de bestanden).

Aangezien de bestanden worden opgeslagen op Google Drive, worden ze online opgeslagen en zijn ze overal beschikbaar waar internettoegang voorhanden is. Ga als volgt te werk om bestanden te openen via een computer met internettoegang:

1. Open de webbrowser van de computer.
2. In de adresbalk van de browser voert u "drive.google.com" in (dit is het internetadres van *Google Drive*).
3. Meld u aan met de gebruikersnaam en wachtwoord van uw Google-account.
4. Selecteer **Mijn schijf** (of de map die u hebt gemaakt voor de bestanden).

Documenten delen met andere gebruikers



1. Klik op de knop **Delen**  in de rechterbovenhoek van uw document.
2. Voeg mensen toe door hun e-mailadres in te voeren. De deeloctie werkt met uw Gmail-contacten, dus terwijl u typt, kunt u kiezen uit de e-mailcontacten die worden gevonden.
3. Als u **Gereed**  selecteert, ontvangen deze een e-mail met de mededeling dat een document met ze is gedeeld.

Een videogesprek beginnen

Voor alle Skype-gebruikers: Google+ Hangouts zijn gratis videogesprekken voor maximaal tien personen. Voer als volgt een Hangouts-videogesprek:

1. Druk op de toets **Zoeken**  op het toetsenbord.
2. Kies **Alle apps** (of typ "Hangouts").
3. Selecteer het pictogram **Hangouts-gesprek** .
4. Voer de naam of het e-mailadres van een persoon in.
5. Klik op de knop **Uitnodigen** om het Hangout-gesprek te beginnen.

Naar muziek luisteren

1. Druk op de toets **Zoeken**  op het toetsenbord.
2. Kies **Alle apps** (of typ "Play Music").
3. Selecteer **Play Music** .



Opmerking



Play Music is wellicht niet beschikbaar in alle landen en regio's. Een actuele lijst met landen waarin apps en digitale inhoud van Google Play beschikbaar zijn, vindt u op

<https://support.google.com/googleplay/answer/2843119?hl=en>

Voor andere streaming-apps zoals Pandora, Spotify, Rdio, Deezer en meer (beschikbaarheid varieert per land):

1. Druk op de toets **Zoeken**  op het toetsenbord.
2. Kies **Alle apps** (of typ "Web Store").
3. Selecteer **Web Store**  om naar de *Chrome Web Store* te gaan.
4. Zoek **Pandora** of andere muziekapps.
5. Wanneer u vindt wat u zoekt, klikt u op de knop **TOEVOEGEN AAN CHROME**.

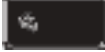
Video's, tv of films kijken

1. Druk op de toets **Zoeken**  op het toetsenbord.
2. Selecteer **Alle apps** en selecteer een van de volgende opties:
 - a. Selecteer **YouTube**  voor toegang tot een enorme hoeveelheid, door gebruikers geüploade verzameling video's over nagenoeg elk onderwerp.
 - b. Selecteer **Play Films**  om films en tv-programma's te bekijken.



Opmerking



Play Films is wellicht niet beschikbaar in alle landen en regio's. Een actuele lijst met landen waarin apps en digitale inhoud van Google Play beschikbaar zijn, vindt u op

<https://support.google.com/googleplay/answer/2843119?hl=en>



- c. Voor meer entertainmentapps, zoals Netflix, Flixster en dergelijke (beschikbaarheid verschilt per land) kiest u **Web Store**  om naar de *Chrome Web Store* te gaan. Vervolgens zoekt u op "Netflix" of andere entertainmentapps.

Werken met documenten van Microsoft Office (Word, Excel en Powerpoint)

Open en bewerk Microsoft Office-bestanden met de office-compatibiliteitsmodus van Google

1. Druk op de toets **Zoeken**  op het toetsenbord.
2. Kies **Alle apps** (of typ "Bestanden").
3. Selecteer het pictogram **Bestanden** .
4. Dubbelklik op een willekeurig **Microsoft Office**-bestand dat opgeslagen staat in Google Drive of op een externe harde schijf of usb-flashdrive die op uw Chromebook is aangesloten.
Google Chrome opent het document automatisch en beperkte bewerkingen zijn mogelijk.

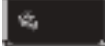
Microsoft Office-bestanden omzetten naar Google Drive-formaten

1. Druk op de toets **Zoeken**  op het toetsenbord.
2. Kies **Alle apps** (of typ "Bestanden").
3. Selecteer het pictogram **Bestanden** .
4. Dubbelklik op een willekeurig **Microsoft Office**-bestand dat opgeslagen staat in Google Drive of op een externe harde schijf of usb-flashdrive die op uw Chromebook is aangesloten.
5. Kies **Bestand** > **Opslaan als Google Documenten, Presentaties of Spreadsheets** (formaat is afhankelijk van het type document).

Google Drive-documenten exporteren als Microsoft Office-bestanden

1. Druk op de toets **Zoeken**  op het toetsenbord.
2. Kies **Alle apps** (of typ "Documenten").
3. Kies **Google Documenten**, **Spreadsheets** of **Presentaties** (afhankelijk van het document dat u wilt maken).
4. Nadat u de inhoud van het document hebt gemaakt, kiest u **Bestand > Downloaden als** en kiest u het bestandsformaat waarin u wilt opslaan.
5. Het bestand wordt opgeslagen in de *downloadsectie* van de app *Bestanden*.

Microsoft Office-bestanden openen met Microsoft's Office Online apps uit de Chrome Web Store

Een andere mogelijkheid om met Microsoft Office-bestanden om te gaan is met de gratis internettools van Office Online van Microsoft. U kunt de apps Word Online, Excel Online en PowerPoint Online uit de Chrome Web Store downloaden (u moet een Microsoft-account maken als u nog geen account hebt). Vervolgens kunt u zich aanmelden en bestanden maken of uploaden, als u al bestanden hebt gemaakt, en ze bewerken.



Opmerking

*Office Online-programma's bewaren de bestanden die u maakt uitsluitend in de OneDrive cloudopslag van Microsoft. U kunt weliswaar een gemaakt bestand downloaden en dit naar Google Drive of een verwisselbare opslag verplaatsen, maar u kunt het bestand niet direct naar deze plekken opslaan. Als u een al gemaakt bestand wilt bewerken, moet u het bestand eerst uploaden naar OneDrive door **Openen in OneDrive** vanuit het Office Online-product dat u gebruikt (u kunt de app OneDrive ook installeren via de Chrome Web Store).*

Uw Chromebook gebruiken wanneer er geen internet is

De Chrome Web Store bevat handige offline apps (zie **Nieuwe apps uit de Chrome Web Store installeren op pagina 15**). Als u een app zoekt, kunt u filteren door het keuzevak **Kan offline worden uitgevoerd** aan te vinken. Met deze apps blijft u ook productief en geamuseerd zonder internetverbinding. Enkele voorgeïnstalleerde opties worden hieronder beschreven.

Gmail Offline



Opmerking

De eerste keer dat u Gmail Offline gebruikt, MOET u verbonden zijn met internet om offline weergave te activeren.



1. Druk op de toets **Zoeken**  op het toetsenbord.
2. Kies **Alle apps** (of typ "Gmail Offline").
3. Selecteer het pictogram **Gmail Offline** .
4. Gebruik de app zoals gebruikelijk. De volgende keer dat u inlogt op het internet zal het uw e-mails bijwerken en verzenden.

Google Drive

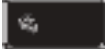

Belangrijk

Wijzigingen die u hebt aangebracht op het huidige document, of op een document dat u hebt gemaakt terwijl u offline was, worden lokaal op de computer opgeslagen en zijn niet zichtbaar als u het document via Google Drive op een andere computer of apparaat opent. De wijzigingen worden pas toegepast in de online versie van het document op Google Drive als u weer verbinding met internet maakt en Google Drive opent.

1. Druk op de toets **Zoeken**  op het toetsenbord.
2. Kies **Alle apps** (of typ "Google Drive").
3. Selecteer het pictogram **Google Drive** .
4. Open een Google-document dat u al hebt gemaakt of maak een nieuw document zoals u dit gewend bent (zie **Een nieuw document maken op pagina 17**). Let op het offline pictogram  naast de bestandsnaam. Dit herinnert u eraan dat u werkt in dit document en niet verbonden bent met internet.
5. Voer de gewenste wijzigingen uit. De volgende keer dat u online bent en Google Drive opent, worden de lokale wijzigingen geüpload naar Google Drive.



Opmerking

Als u wijzigingen aanbrengt in een Google-document terwijl u offline bent, en iemand anders brengt ook wijzigingen aan in het document (bijvoorbeeld als het document met iemand anders is gedeeld), dan worden, de volgende keer dat u online bent en u Google Drive opent, uw wijzigingen samengevoegd met de wijzigingen van de ander.

Als er geen internetverbinding is, kunt u niet elk soort bestanden openen dat is opgeslagen op Google Drive. Om offline toegang tot andere bestandstypes dan Google-documenten te activeren, zie **Offline toegang voor bestanden op Google Drive inschakelen op pagina 19**.

INSTELLINGEN

Pas de diverse opties van het Chromebook aan via het instellingenmenu: Open als volgt het instellingenmenu:

1. Klik op het **Statusgebied** van de plank in de rechterbenedenhoek van het scherm, waar uw accountafbeelding staat.
2. Selecteer **Instellingen**.



3. Open de geavanceerde instellingen door helemaal omlaag te scrollen en selecteer **Geavanceerde instellingen weergeven...**

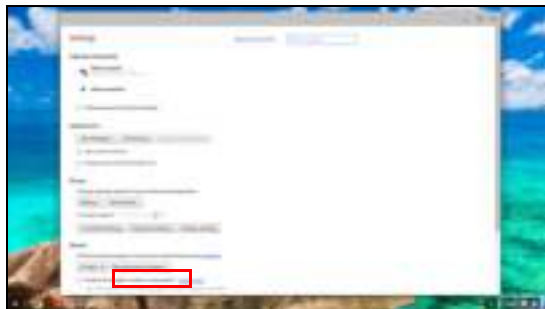

De taalinstellingen wijzigen

1. Klik op het **Statusgebied** van de plank in de rechterbenedenhoek van het scherm, waar uw accountafbeelding staat.
2. Selecteer **Instellingen**.
3. Selecteer **Geavanceerde instellingen weergeven...**
4. Scroll omlaag en selecteer **Taal- en invoerinstellingen...**
5. Kies **Toevoegen** om extra talen toe te voegen.

6. Activeer een taal om via het toetsenbord te worden ingevoerd, door bij *Invoermethode* het keuzevak naast de gewenste invoermethode te selecteren.
7. Kies **Gereed** als u klaar bent.

De klokinstellingen wijzigen

U kunt de tijdsindeling en tijdzone op het Chromebook veranderen. Als de datum of tijd incorrect zijn op het Chromebook, past u de tijdzone aan.

Zo past u de tijdzone aan:

1. Klik op het **Statusgebied** van de plank in de rechterbenedenhoek van het scherm, waar uw accountafbeelding staat.
2. Selecteer **Instellingen**.
3. Selecteer **Geavanceerde instellingen weergeven...**
4. Scroll omlaag en klik op het keuzevak naast **Tijdzone**.

Uiterlijk aanpassen

De achtergrond aanpassen

1. Klik op het **Statusgebied** van de plank in de rechterbenedenhoek van het scherm, waar uw accountafbeelding staat.
 2. Selecteer **Instellingen**.
 3. Kies **Achtergrond instellen**.
 4. Selecteer een voorgeladen achtergrond of kies **Aangepast**, plus-teken en vervolgens **Bestand kiezen** om zelf een afbeelding te selecteren.
 5. Zodra de afbeelding is geselecteerd, kiest u **OPENEN**.
- U kunt ook **Verras me** om de achtergrond willekeurig te wijzigen.

Het thema aanpassen



1. Klik op het **Statusgebied** van de plank in de rechterbenedenhoek van het scherm, waar uw accountafbeelding staat.
2. Selecteer **Instellingen**.
3. Selecteer **Thema's ophalen**.

4. De *Chrome Web Store* wordt geopend, waarin u extra opties vindt voor de Chrome browser.
5. Als u een thema vindt dat u wilt toevoegen, selecteert u het en klikt u op **TOEVOEGEN AAN CHROME**.

Een printer instellen

U kunt de dienst *Google Cloudprinter* gebruiken om afdrukopdrachten te versturen naar diverse traditionele printers (met kabel) en draadloze printers met cloud-functionaliteit. Niet alle printers worden echter ondersteund.

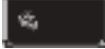
Meer informatie over *Google Cloudprinter* en over het instellen van uw printer, vindt u in de Chromebook Help van Google. Hierin vindt u uitgebreide informatie over dit onderwerp. Ga als volgt te werk om Chromebook Help te openen:

1. Druk op de toets **Zoeken**  op het toetsenbord.
2. Kies **Alle apps** (of typ "Ondersteuning").
3. Selecteer het pictogram **Ondersteuning** .
4. Selecteer **Afdrukken**.

Chrome OS updaten

Automatisch updaten

Telkens wanneer u het Chromebook inschakelt, wordt automatisch gecontroleerd op updates. Als een update beschikbaar is, verschijnt het updatepictogram  in het statusgebied. Zo past u een update toe:

1. Klik op het **Statusgebied** van de plank in de rechterbenedenhoek van het scherm, waar uw accountafbeelding staat.
2. Klik op **Opnieuw starten om updates uit te voeren**.
3. Het Chromebook wordt uitgeschakeld en automatisch opnieuw opgestart met de toegepaste update.

Handmatig updaten

U kunt zelf controleren of een update beschikbaar is of controleren welke versie van Chrome OS u gebruikt:

1. Klik op het **Statusgebied** van de plank in de rechterbenedenhoek van het scherm, waar uw accountafbeelding staat.
2. Selecteer **Instellingen**.
3. Kies bovenin beeld **Over Chrome OS**.
4. In het dialoogvenster dat wordt geopend, kiest u **Controleren op updates en deze uitvoeren**. Mocht een update beschikbaar zijn, ziet u dat op deze pagina.



Belangrijk

Wijzig niet zelf de hardware van het Chromebook. Hierdoor functioneert de updatefunctie niet meer. Neem contact op met uw leverancier of een erkend servicecentrum. Ga naar www.acer.com om een erkend servicecentrum te vinden.

Het Chromebook resetten

Het kan gebeuren dat u het Chromebook wilt resetten (bijvoorbeeld om uw persoonlijke informatie en instellingen te verwijderen). Het opnieuw instellen van het Chromebook wordt ook wel resetten genoemd, dit is in feite het herstellen van de fabrieksinstellingen van de computer. Na het resetten functioneert het Chromebook alsof het net uit de verpakking is genomen (inclusief alle apps die er al op waren geïnstalleerd). Ga als volgt te werk om het Chromebook te resetten:



Belangrijk

Het resetten van het Chromebook verwijdert alle lokale instellingen, gegevens en programma's van de harde schijf. Maak een back-up van alle gegevens op de harde schijf die niet online zijn opgeslagen. Doe dit door de gegevens naar Google Drive te verplaatsen en te synchroniseren.

1. Klik op het **Statusgebied** van de plank in de rechterbenedenhoek van het scherm, waar uw accountafbeelding staat.
2. Selecteer **Instellingen**.
3. In het onderdeel *Powerwash* kiest u **Powerwash**.
4. Selecteer **Opnieuw opstarten**.

HELP

Online en offline help



Zowel online als offline is extra hulp beschikbaar. *Chromebook Help* is op het Chromebook geïnstalleerd en heeft geen internettoegang nodig. Het behandelt het oplossen van eenvoudige problemen en bevat gedetailleerdere informatie over Chrome OS en het gebruik van het Chromebook.



Opmerking

Enkele onderdelen in de Chromebook Help bevatten webkoppelingen. Om deze te kunnen openen, is internettoegang nodig.

Ga als volgt te werk om *Chromebook Help* te starten:

1. Druk op de toets **Zoeken**  op het toetsenbord.
2. Kies **Alle apps** (of typ "Ondersteuning").
3. Selecteer het pictogram **Ondersteuning**  .

U kunt *Chromebook Help* ook als volgt openen:

1. Klik op het **Statusgebied** van de plank in de rechterbenedenhoek van het scherm, waar uw accountafbeelding staat.
2. Selecteer het vraagteken "?".

