

1

Let op! Risico van gevaarlijke of fatale gevolgen bij het overtreden van de instructies

Demontage, modificatie of reparatie is niet toegestaan

► Risico op elektrische schokken of brand

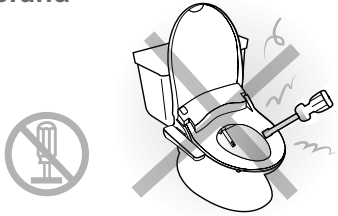

Sluit het netsnoer niet aan en raak het niet aan met natte handen

► Risico op elektrische schokken

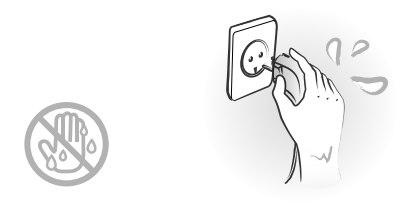

Spruit geen water op het hoofdgedeelte van het product of de stekker

► Risico op elektrische schokken of brand

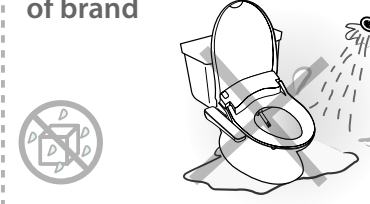

Sluit het product niet aan op een industriële waterleiding

► Risico op het veroorzaken van dermatitis bij de gebruiker

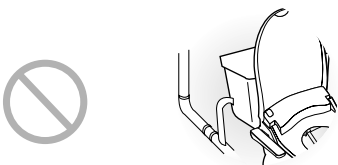

Sluit het product niet aan op elektriciteit voordat het volledig op het toilet is geïnstalleerd.



Zorg ervoor dat de föhn installatie nooit bedekt is.

► Risico op elektrische schokken (alleen voor DIB-C430)

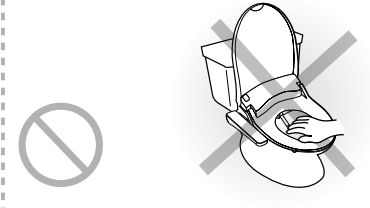

Let op! Risico op letsel of materiële schade bij het overtreden van de instructies

Gebruik geen beschadigd netsnoer of stopcontact

Bij beschadiging, moet het worden vervangen door de fabrikant, zijn onderhoudsvertegenwoordiger of personen met vergelijkbare kwalificaties om gevaar te voorkomen



Zorg ervoor dat u aarding van de elektriciteit uitvoert

► Gebruik altijd de uitlaat die de aardelektrode omsluit (Controleer de contactdoos van de aardingsklem - controleer of er aarde is of niet)
► In het geval dat er geen aardelektrode is, moet u apart aarden
Wanneer het niet geaard is, kan een storing en elektrische schok optreden



Plaats geen sigaretten of ontvlambare materialen in de buurt van het product; Gooi geen sigaretten in het product

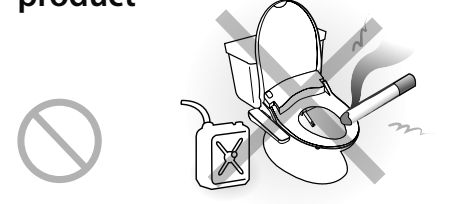

Ga niet op het product staan en zet er geen zware spullen op

► Risico op het veroorzaken van letsel en productschade

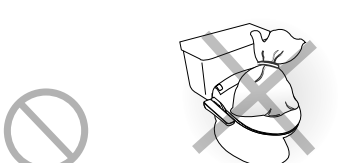

Forceer het dichtdoen van de deksel niet

► Risico op het veroorzaken van productschade

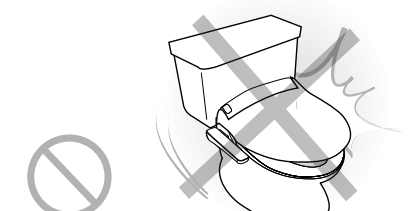

Maak het product niet schoon met toiletreiniger, brandstof, verdunner enz.

► Risico op het veroorzaken van productschade

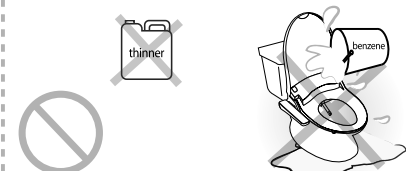

Als u het product van het toilet haalt, haal als eerst de netsneur uit het stopcontact

► Risico op elektrische schokken



Forceer niet om tegen het toiletdeksel te leunen

► Risico op falen van het product

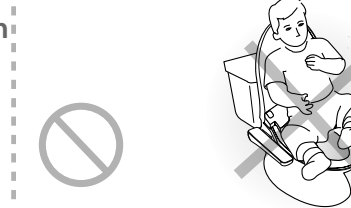

Wanneer het product voor lange tijd niet gebruikt wordt, verwijder de netsnoer en leeg de watertank

► Verouderd water kan zorgen voor huidproblemen



Steek de stekker correct in een 220~240v stopcontact

► Risico op verwarming of brand

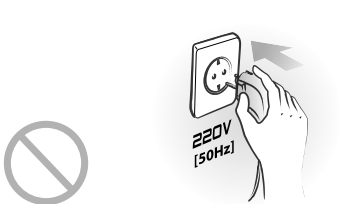

Wees oplettend voor brandwonden bij te hoge temperaturen

Wanneer de huid voor langere periodes in contact is met de zitting kan dit zorgen voor lage temperatuur brandwonden. De zitting temperatuur dient op laag of uit gezet worden wanneer deze wordt gebruikt door kinderen, ouderen of personen die de temperatuur niet zelf kunnen controleren.



Plaats het product niet ondersteboven op het toilet

► Het product zal niet naar behoren functioneren

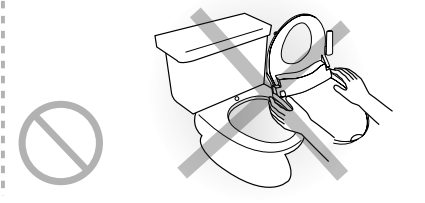

Blijft het product, tijdens het installeren, naar achter duwen totdat u een "KLIK" geluid hoort

► Risico op lekkage of storingen



Probeer geen gebruik te maken van het product zodra het niet correct werkt.

► Zodra het product niet correct werkt, bel: 010-2420913 en verwijder de netsnoer uit het stopcontact

► Risico op elektrische schokken of brand



2

Onderdelen en configuratie

Hoofdgedeelte

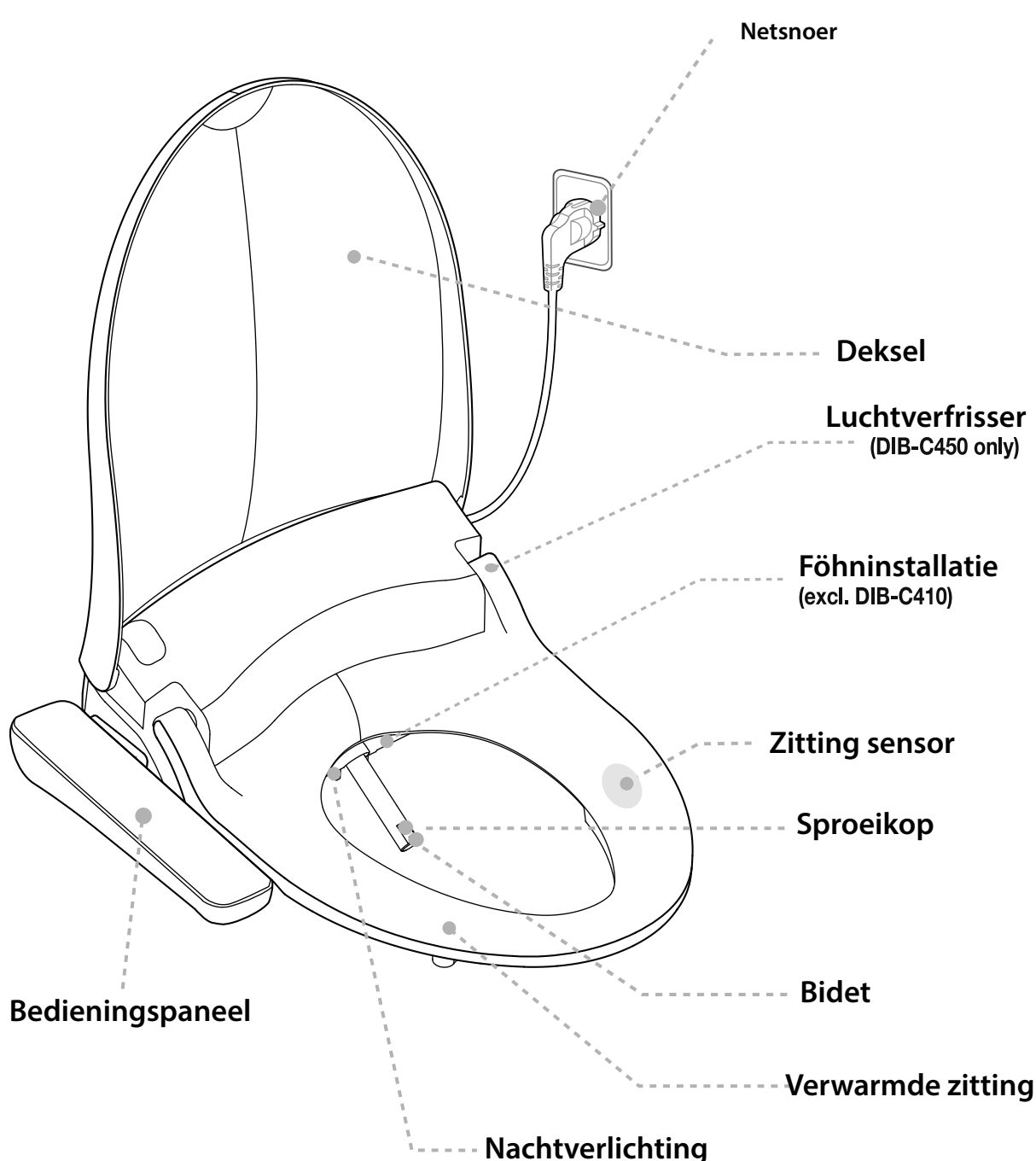

Bedieningspaneel

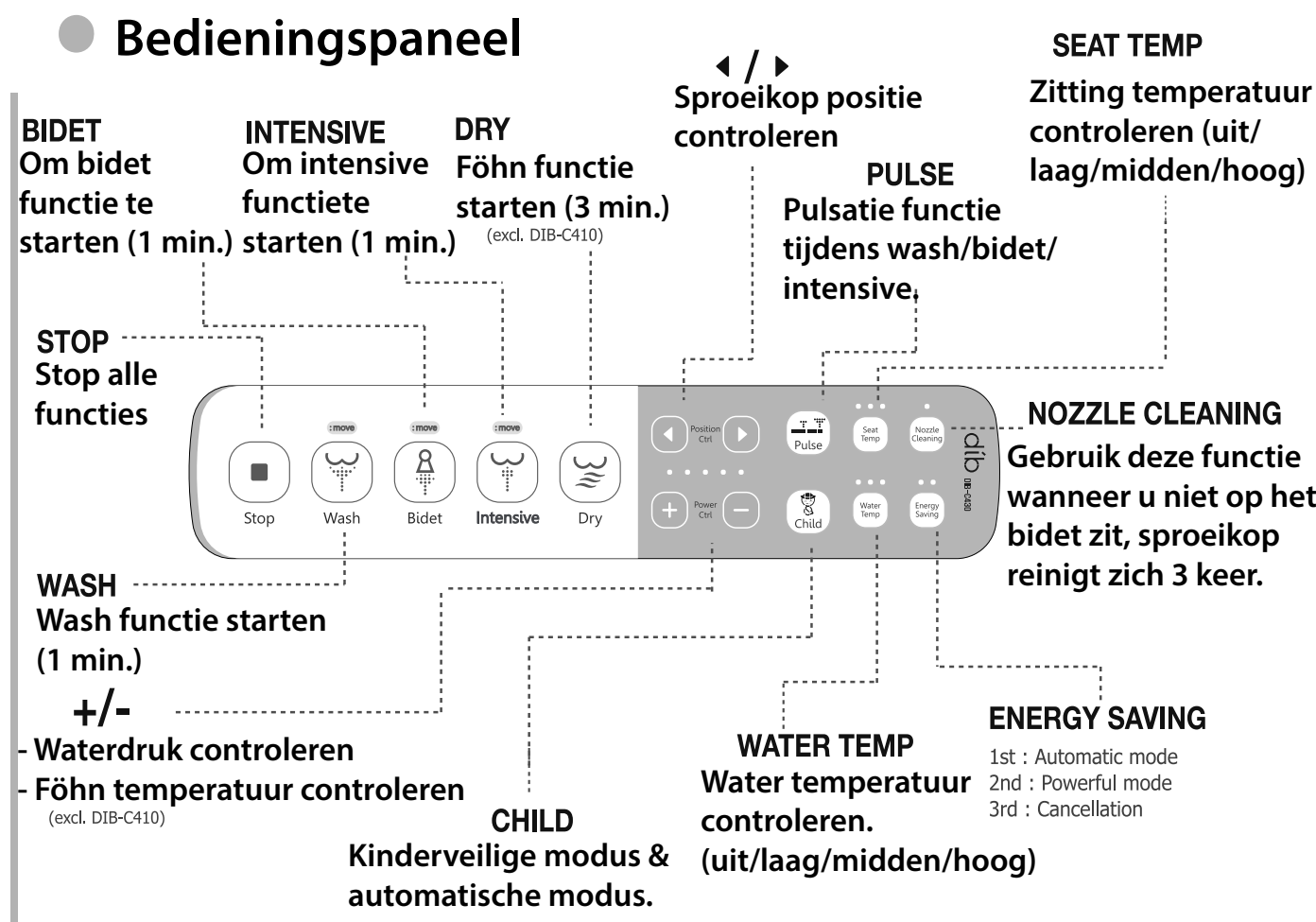

Accessories

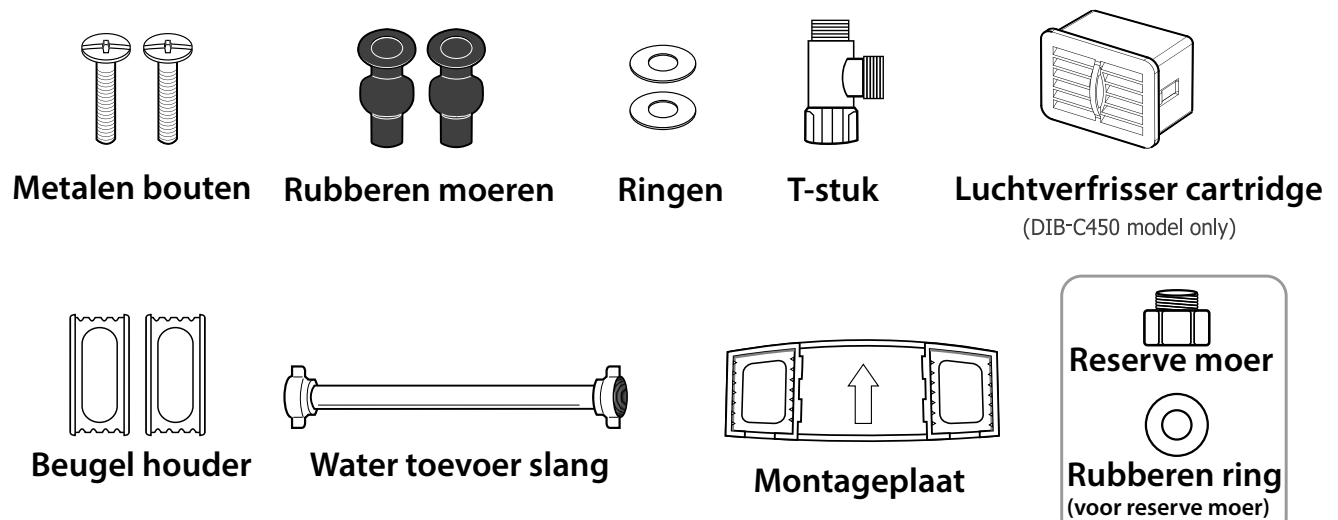

3

1 Verwijder uw huidige toiletzitting

- ▶ Verwijder de moeren van de zitting, en verwijder de zitting van de toiletpot
- ▶ Bewaar de moeren, de zitting en deksel. Mocht u deze in de toekomst nogmaals willen gebruiken.
- ▶ Sluit de watertoevoer af

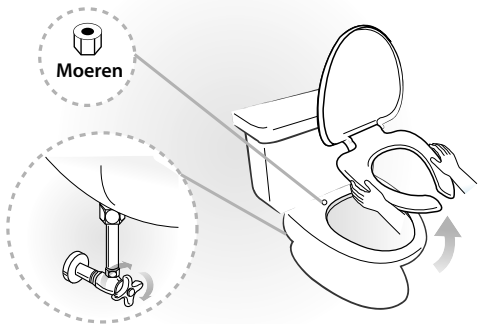

2 Verwijder de waterleiding & installeer het T-stuk

Verwijderen van de watertoevoer pijp

Installeren van het T-stuk

Reserve moer
Rubberen ring
(Voor reserve moer)

※ Wanneer nodig

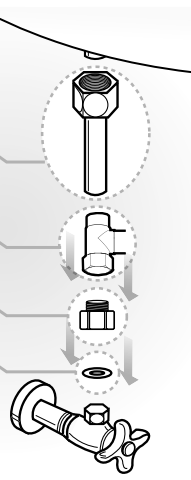

3 Bevestig de montageplaat op het toilet

Metalen bouten
Ring
Beugelhouder
Montageplaat
Rubberen moeren

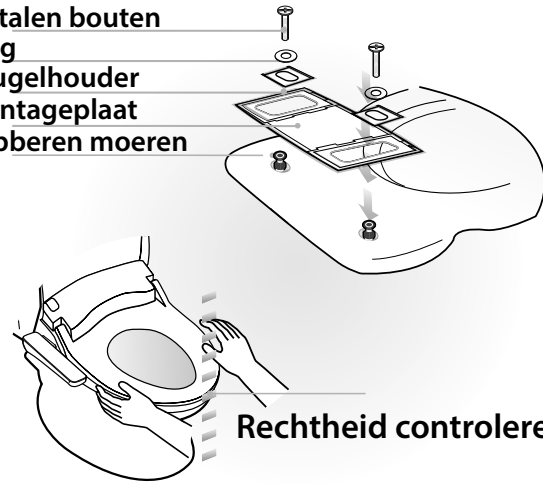

Rechtheid controleren

- ▶ Stel de zitting en de voorkant van de zitting zo af dat deze geheel recht staat voordat u de montageplaat volledig bevestigt.

4 Schuif de zitting op de montageplaat

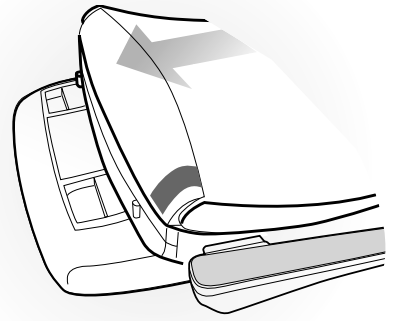

- ▶ Duw de zitting naar achter totdat u een "KLIK" geluid hoort

5 Voeg na het installeren van het T-stuk, de bidet slang toe aan de zitting zelf en zet het water aan

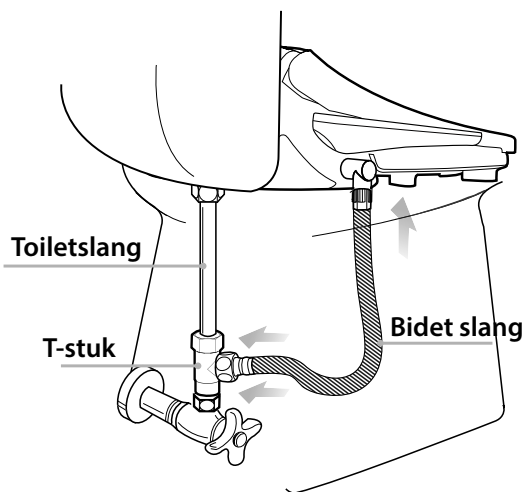

6 Voeg de luchtverfrissende cartridge toe aan het bidet (DIB-C450 only)

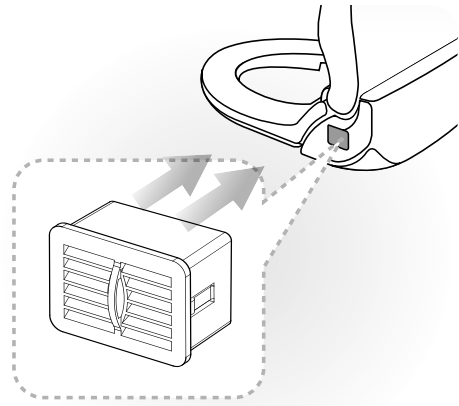

7 Zet het water weer aan en controleer voor lekkage

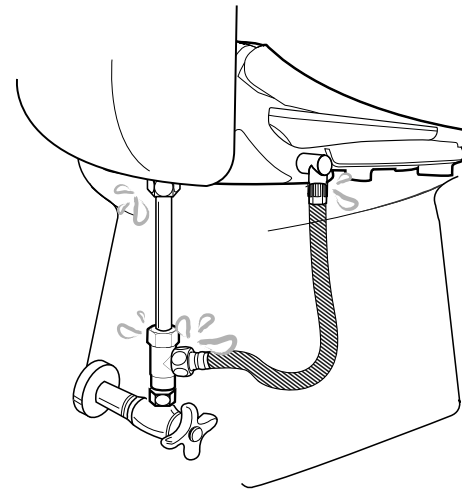

8 Controleer of de sproeikop uit en in de zitting komt en gaat

- ▶ Sluit het bidet niet aan met natte handen, kan voor elektrische schokken zorgen

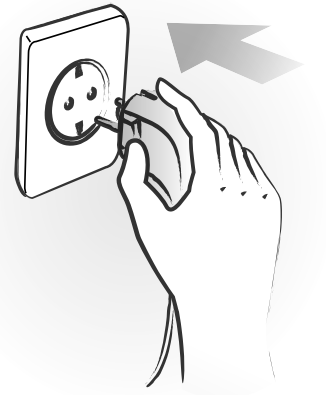

4

1 Neem plaats op het toilet

- ▶ Wees er zeker van dat u op de sensor zit, alle functies zullen anders niet werken
- ▶ Luchtverfrisser start automatisch (DIB-C450 feature only)

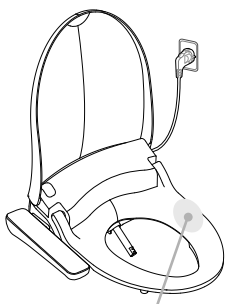

Zitting sensor

2 Wash, Bidet, Intensive

- ▶ Alle functies kunnen gebruikt worden
- ▶ Wanneer u voor een 2e keer op de knop drukt beweegt de sproeikop heen en weer
- ▶ Druk hierna nogmaals op de knop om de massage functie te eindigen



3 Föhn temperatuur bedienen

- ▶ Föhn droogt voor 3 minuten
- ▶ Föhn kan op 5 niveaus aangepast worden doormiddel van de powercontrol knoppen



4 Pulse

- ▶ Tijdens de Wash, Bidet en Intensive functie pulseert de waterdruk herhaaldelijk vloeiend van hoog naar laag.
- ▶ Pulsatie functie werkt niet tijdens functie Sitz bath
- ▶ *Bekijk bij sectie 5-14 hoe pulsatie voor Sitz bath functie te gebruiken



5 Sproeikop positie bediening

- ▶ Verstelbaar op 5 niveaus

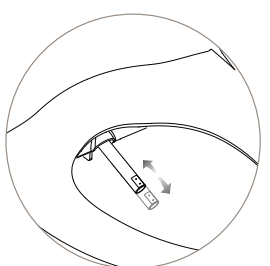

6 Waterdruk bediening

- ▶ Verstelbaar op 5 niveaus
- ▶ Controleer regelmatig de filters, dit kan de waterdruk anders aantasten



7 Stop

- ▶ Alle opererende functies stoppen direct.
- ▶ Bij het indrukken van de stop knop voor 3 seconden, gaat het bidet in slaap modus
- ▶ Druk hierna op Stop, Wash, Bidet of Intensive en het bidet gaat weer aan
- ▶ Wanneer u de stop knop voor 5 seconden indrukt, start het bidet opnieuw op en is uw bidet terug gezet naar fabrieksinstellingen.



8 Child Function

- ▶ De Child functie past de instellingen aan voor kindvriendelijk gebruik
- ▶ 1 min Bidet - 30 sec Bidet oscillatie - 30 sec Bidet Pulsatie - 2 min föhn functie

*Instellingen:

- Extra uitreikende sproeikop
- Lagere waterdruk
- Lagere zitting temperatuur
- Lagere water temperatuur



5

9 Zitting / water temperatuur bedienen

- De zitting / water temperatuur is instelbaar op 4 verschillende niveaus. (Uit/Laag/Middel/Hoog)
- Om de kans op lage temperatuur brandwonden te verminderen past de zitting zijn temperatuur automatisch aan naar de laag (35°) zodra de zitting langer dan 15 minuten in gebruik is.

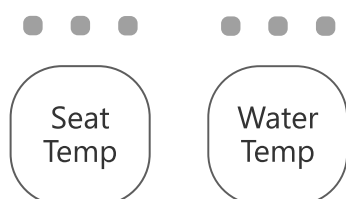

10 Energie bespaar modus

- Automatische energie bespaar modus wordt geactiveerd door op de Energy Saving knop in te drukken totdat er een geel LED lampje begint te schijnen. (Zitting en water temperatuur blijft 32°)
- Krachtige energie bespaar modus wordt geactiveerd door op de Energy Saving knop in te drukken totdat er een groen LED lampje begint te schijnen. (Zitting en water verwarming blijft uit)
- Energie bespaar modus uitzetten - Druk op Energy Saving knop tot het LED lampje uit gaat.
- Wanneer de zitting gebruikt wordt, activeert deze de ingestelde temperatuur en gaat weer in energie bespaar modus zodra de zitting niet meer gebruikt wordt.
- Als de zitting en water temperatuur uit zijn, blijven deze uit.

11 Sproeikop reiniging

- Wanneer de "Nozzle Cleaning" knop ingedrukt wordt, wanneer de zitting niet bezet is, reinigt de sproeikop zichzelf 3 keer. De sproeikop blijft hierna uitgestoken voor een eventuele handmatige schoonmaak.
- Maak de sproeikop schoon met een borstel en druk op de STOP knop wanneer u klaar bent. De sproeikop reinigt zich hierna nogmaals 3 keer.
- De NOZZLE CLEANING werkt niet zodra de sensor van de zitting geactiveerd is.

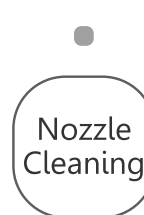

12 Luchtverfrisser (DIB-C450 feature only)

- De luchtverfrisser start automatisch zodra er plaats wordt genomen op de zitting.
- Na het verlaten van de zitting blijft de luchtverfrisser nog 1 extra minuut actief.
- Het automatisch starten van het luchtverfrisser proces kan geannuleerd worden door gelijktijdig op de STOP en ENERGY SAVING knop te drukken voor 3 seconden.

Langer dan 3 seconden

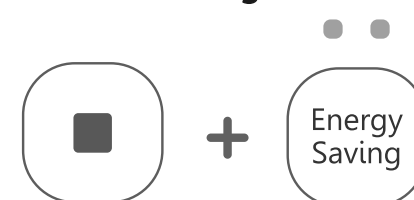

13 Automatische water tank reiniging

Om water vervuiling te voorkomen, kan de tank zichzelf voor 2 minuten reinigen en de tankinhoud vervangen voor schoon water zodra de zitting voor 48 achtereenvolgende uren niet gebruikt wordt.

Deze functie staat standaard vanaf de fabriek uit. Om deze functie te activeren drukt u 3 seconden lang tegelijkertijd op STOP en WATER TEMP knoppen.

Langer dan 3 seconden



14 Sitz Bath

- Tijdens het Wash of Bidet proces kunt u klikken op Nozzle Cleaning om de Sitz Bath functie te starten
- Water druk wordt teruggezet naar het eerste niveau, het Sitz Bath proces begint en duurt 5 minuten.
- Het LED lampje boven NOZZLE CLEANING begint te branden.
- Druk nogmaals op NOZZLE CLEANING om terug te schakelen naar de normale Wash of Bidet functie.



15 Zitting sensor in-/uitschakelen

- De zitting sensor kan geactiveerd en gedeactiveerd worden door 3 seconden lang op PULSE te drukken.
- Als de zitting sensor gedeactiveerd is werken de meeste functies niet.

*Functies die wel werken
Nachtverlichting, Silent mode, Nozzle cleaning.

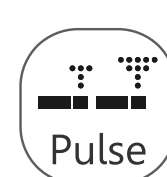

16 Nachtverlichting

- De blauwe LED verlichting zorgt voor voldoende lichtvoorziening om het toilet te zien zonder de badkamer lichten aan te hoeven doen.
- De nachtverlichting kan aan- of uitgezet worden door op '+' te drukken voor 3 seconden wanneer u niet op de zitting zit.
- De nachtverlichting kan niet aan- of uitgezet worden wanneer de sensor geactiveerd is.

Langer dan 3 seconden

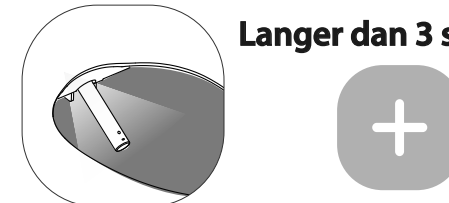

Onderhoud & schoonmaken

6

Waterfilter verschonen

- Sluit de watertoevoer af
- Verwijder de watertoevoer slang. Haal de filter eruit en maak deze schoon met een zachte borstel.
- Plaats de filter terug en verbind de water slang opnieuw met het bidet.
- Zet de watertoevoer weer terug aan

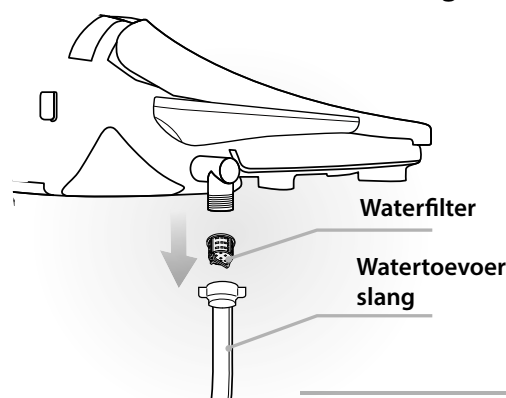

Onderhoud gedurende de winter

Wanneer het bidet voor langere periodes niet gebruikt wordt is het verstandig om het netsnoer uit het stopcontact te halen en de watertank te legen.

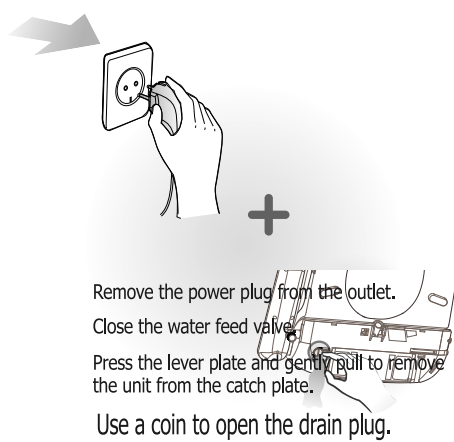

Het bidet schoonmaken

- De buitenkant van het bidet is gemaakt van plastic materiaal en kan beschadigd worden door een scrub, chemicaliën
- Veeg het oppervlak schoon met een zacht vochtig doekje. Spuit geen water direct op het oppervlak.
- Maak het bidet alleen schoon nadat het van netstroom is afgehaald. Vermijd het spetteren van water in bij het stopcontact.
- Vermijd het laten vallen van chemicaliën op de watertoevoer slang. Risico op schade.

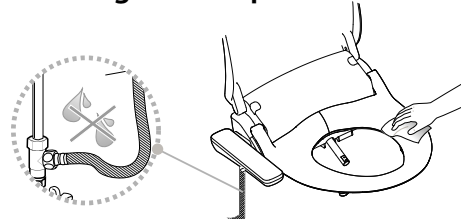

Watertank legen

- Haal bidet van netstroom af.
- Sluit de watertoevoer klep
- Trek het bidet voorzichtig van de toiletspot af
- Gebruik een muntje of soortgelijke om de aftapplug te openen.

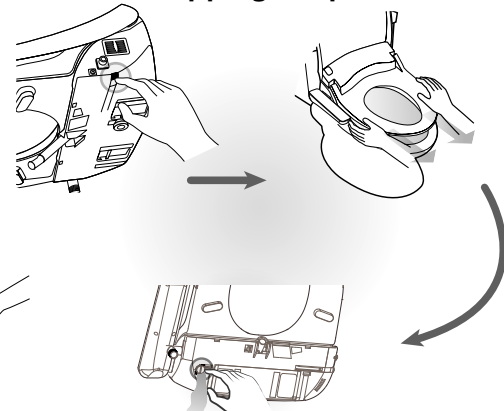

Instellingen

7

Zitting sensor status "Uit" ○ Zitting sensor status "Aan" ● Ongeacht of "Aan" of "Uit"

No	Functie	Zitting Status	Van operatie wisselen	Omschrijving	Initiële status
1	Stilte modus	●	" - " voor langer dan 3 seconden	Om geluid uit te zetten	AAN
2	Fabrieksinstellingen	●	" □ " voor langer dan 5 seconden	Alle instellingen worden teruggezet naar de standaard fabrieksinstellingen	
3	Slaap modus	●	" □ " voor langer dan 3 seconden	Bidet is nu in standby druk op " Ⓜ " " Ⓜ " " Ⓜ " om op te starten	
4	Zitting sensor	●	" Pulse " voor langer dan 3 seconden	Zitting sensor wordt gedeactiveerd	UIT
5	Automatisch starten van luchtverfrisser	●	" Energy Saving " voor langer dan 3 seconden	Het automatisch starten van de luchtverfrisser wordt gedeactiveerd	AAN
6	Nachtverlichting	●	" + " voor langer dan 3 seconden	Zet nachtverlichting aan en uit	AAN
7	Automatisch watertank legen	●	" □ " + " Water Temp " voor langer dan 3 seconden	Automatische watertank leeg functie wordt geactiveerd	UIT

*Het bidet werkt ook zonder te zitten op de zitting wanneer de sensor gedeactiveerd is (uit staat)
* Niet alle functies werken als de zitting sensor gedeactiveerd is. (Nachtverlichting aan/uit, stilte modus aan/uit en sproeikop reiniging)
* Alle bovenstaande functies worden gedeactiveerd met 1 buzz geluid en geactiveerd met 2 buzz geluiden.

8 Storingen oplossen

8

※ Controleer eerst de volgende punten voordat u de onderhoud service contacteert

Probleem	Check
Compleet buiten werking	<ul style="list-style-type: none"> Controleer of het bidet aan netstroom is aangesloten Controleer andere mogelijke elektriciteits fouten
Er komt geen water uit	<ul style="list-style-type: none"> Controleer of de watertoevoer aan staat Controleer of de sproeikop niet geblokkeerd is
Waterdruk is laag	<ul style="list-style-type: none"> Controleer of de waterfilter geblokkeerd is
Water is niet warm genoeg	<ul style="list-style-type: none"> Controleer of de water verwarming uit, te laag, of op economy mode staat
Zitting is niet warm genoeg	<ul style="list-style-type: none"> Controleer of de zitting verwarming uit, te laag, of op economy mode staat
LED lampen van water niveau hoog, middel en laag knipperen	<ul style="list-style-type: none"> Controleer of de watertoevoer goed wordt aangeleverd Haal het bidet tijdelijk van netstroom af na controleren
Watertank is uit zichzelf geleegd	<ul style="list-style-type: none"> Controleer of de automatisch watertank legen functie geactiveerd is

Zelf-diagnose tabel

※ Loop de volgende tabel na en controleer de exacte huidige status van het bidet vóór het inroepen van onderhouds service

No	Zelf diagnose	Indicatie
1	Water temp sensor is niet verbonden of niet geïnstalleerd	LED verlichting van water laag + hoog knippert
2	Water temp sensor heeft kortsluiting of is oververhit	LED verlichting van water hoog + middel knippert
3	Zitting sensor is niet verbonden of geïnstalleerd	LED verlichting van water laag knippert
4	Zitting sensor heeft kortsluiting of is oververhit	LED verlichting hoog knipper
5	Controleer of het water op de juiste manier wordt aangeleverd	LED verlichting hoog, middel en laag niveau knippert. Na het controleren is het uit en erin doen van het netsnoer vereist.

9 Vergelijkingstabel

9

	Functies	DIB-C450	DIB-C430	DIB-C410
Was & droog functies	Wash	●	●	●
	Bidet	●	●	●
	Intensive	●	●	●
	Child	●	●	●
	Dry	●	●	●
Luxe & comfort functies	Normale / krachtige energie bespaar modus	●	●	●
	Oscillatie / pulsatie	●	●	●
	Altijd warm water	●	●	●
	Verwarmde zitting	●	●	●
	Soft-close deksel	●	●	●
	One touch release	●	●	●
	Auto. luchtverfrisser	●	●	●
	Sproeikop reiniging	●	●	●
	Zitting sensor	●	●	●
	Nachtverlichting	●	●	●
Veiligheids-functies	Lage temperatuur verbranding beveiliging	●	●	●

Afmetingen

inch(mm)

< Elongated type >

< Round type >

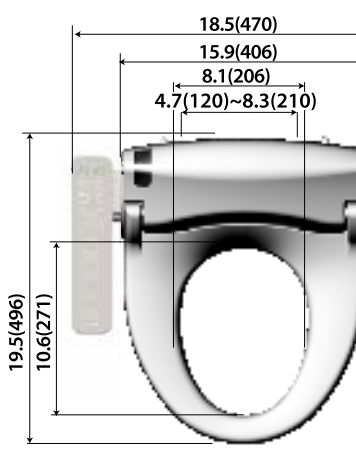
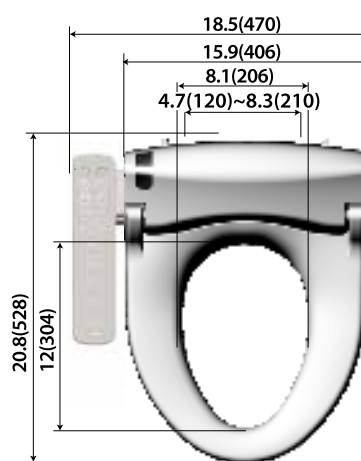

10 Specificaties

10

Onderdeel	DIB-C450	DIB-C430	DIB-C410	
Nominale spanning	AC 220 ~ 240V, 50Hz ~			
Max. stroomverbruik	870W			
Netsnoer lengte	1.8m			
Watertoevoer methode				
Aanbevolen waterinlaatdruk	0.7 ~ 7.5MPa			
Wash	Toevoer volume	Wash	0.5~0.8 ℓ/min	
		Bidet	0.5~0.7 ℓ/min	
		Intensive	0.5~0.7 ℓ/min	
		Child	0.5~0.6 ℓ/min	
	Waterdruk controle	5 levels		
Temperatuur controle	4 niveaus (uit/laag/middel/hoog)			
Verwarming cap.	800W			
Beveiliging	Water sensor, thermische zekering, bimetaal, temp. sensor			
Verwarmde zitting	Temperatuur controle	4 niveaus (uit/laag/middel/hoog)		
	Verwarming cap.	55W		
	Beveiliging	Thermische zekering		
Dry	Temperatuur controle	Kamer temp. ~ 50°C	-	
	Verwarming cap.	250W	-	
	Beveiliging	Thermische zekering, bimetaal	-	
Luchtverfrisser	Katalytische luchtverfrisser			
Watertoevoer temp. tolerantie	3 ~ 35°C (recommended 12 ~ 35°C)			
Kamer temp. tolerantie	3 ~ 40°C (recommended 10 ~ 35°C)			
Afmetingen	Elongated	18.5"(470) x 20.8"(528) x 6.5"(165)		
	Round	18.5"(470) x 19.5"(496) x 6.5"(165)		
Gewicht Netto (Bruto)	Elongated	5.1kg (7.3kg)	4.9kg (7.1kg)	4.7kg (6.9kg)
	Round	4.9kg (7.2kg)	4.7kg (7.0kg)	4.5kg (6.8kg)

1. We bieden hierbij garantie over dit product in overeenstemming met de consumenten schade compensatie reglementen.
2. In geval van storingen van het product, neemt u astublieft contact op met de distributeur waar u het product heeft gekocht.
3. Product garantie is effectief voor 1 jaar vanaf de aanschaf datum