



Luftbefeuchter LB 7

Gebrauchsanweisung 4

Instructions for use 11

Mode d'emploi 17

Руководство по эксплуатации 24

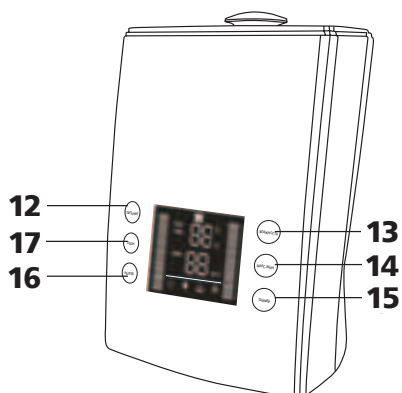
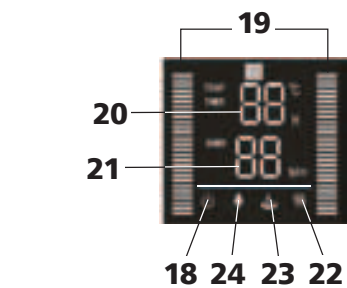
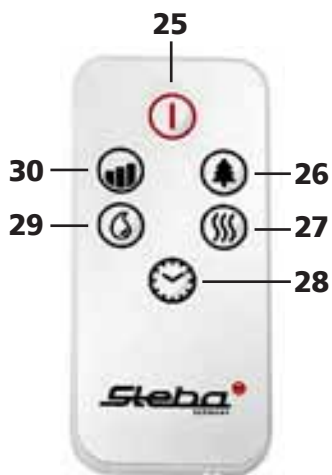
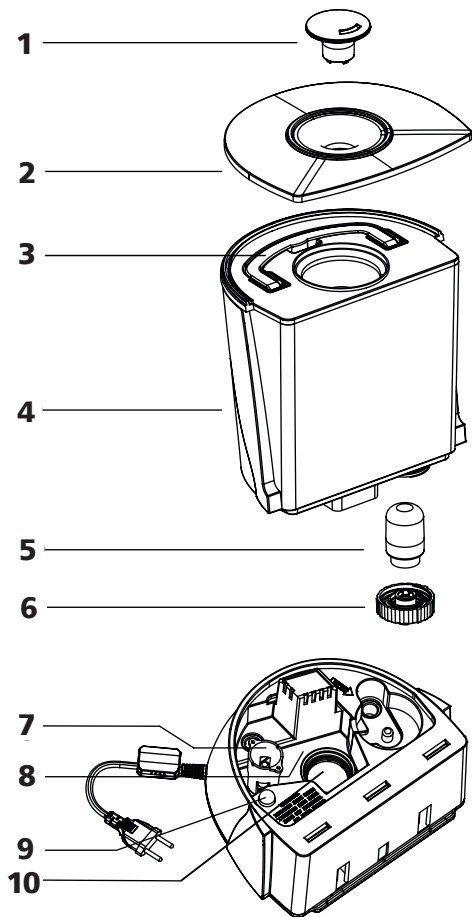

Beschreibung:

1. Dampfaustrittsdüse
2. Deckel
3. Tragegriff des Behälters
4. Wasserbehälter
5. Filter-Patrone
6. Tank-Verschluss
7. Wasserfüllstandsanzeige
8. Geräteunterteil
9. Behälterbeleuchtung
10. Ultraschall-Zerstäuber
11. Fernbedienung
12. Ein-/Aus
13. Feuchtigkeitsstufe im Raum
14. Zerstäuberstärke „MAX./MIN.“
15. TIMER
16. Wasservorwärmen

17. Ionisation
18. Ein/Aus
19. Dampfaustrittsintensitätsskala
20. Raumtemperatur- / Timerbetriebszeitanzeige
21. Feuchtigkeit im Raum / eingestellten Feuchtigkeit
22. Anzeige „Wasseraufheizungsmodus“
23. Anzeige „kein Wasser“
24. Anzeige „Ionisation“
25. Ein-/Aus
26. Ein-/Aus Ionisation
27. Ein-/Aus Wasseraufheizung
28. Timerzeit
29. Luftfeuchtigkeit im Raum
30. Zerstäuberstärke

Description:

1. «Steam» output nozzle
2. Lid
3. Handle for carrying the water tank
4. Water tank
5. Filter-cartridge
6. Water tank lid
7. Water level sensor
8. Operating chamber
9. Water tank lighting
10. Sprayer
11. Remote control
12. «POWER» on/off
13. «HUMIDITY» humidity level indoors
14. «MAX/MIN» humidity intensity control
15. «TIMER» on/off
16. «HEATING» heating element on/off

17. «OZONE» ionization on/off
18. On/Off
19. Steam intensity scale
20. indications of room temperature / timer operating time
21. indications of room humidity / preset humidity
22. Water heating mode indication
23. Empty water tank indication
24. Ionization mode indication
25. On/Off button
26. Ionization mode on/off
27. Water heating on/off
28. Timer
29. Humidity level indoors
30. Humidity intensity

Signalement:

- 1 Fuit à vapeur
- 2 Couvercle
- 3 Poignée de transport
- 4 Réservoir d'eau
- 5 Cartouche du filtre
- 6 Couvercle du réservoir
- 7 Capteur du niveau d'eau
- 8 Partie inférieure
- 9 Éclairage du réservoir
- 10 Ultrasons
- 11 Télécommande
- 12 March/arrêt
- 13 Niveau d'humidité
- 14 Niveau de vaporisation
- 15 Minuterie
- 16 Préchauffage d'eau

- 17 Ionisation
- 18 March/arrêt
- 19 Niveau de vaporisation
- 20 Température de l'air ambiant / Minuterie
- 21 Niveau d'humidité ambiante / Niveau d'humidité réglée
- 22 Affichage du préchauffage d'eau
- 23 Aucun d'eau
- 24 Affichage d'ionisation
- 25 March/arrêt
- 26 Ionisation
- 27 Préchauffage d'eau
- 28 Minuterie
- 29 Niveau d'humidité ambiante
- 30 Niveau de vaporisation

Allgemein

Dieses Gerät ist nur für den Gebrauch im Haushalt und Innenräumen, jedoch nicht im Gewerbe bestimmt. Bitte lesen Sie die Gebrauchsanweisung aufmerksam durch und bewahren Sie diese sorgfältig auf. Bei Weitergabe des Gerätes an andere Personen ist die Gebrauchsanweisung mit zu übergeben. Benutzen Sie das Gerät wie angegeben und beachten Sie die Sicherheitshinweise. Für Schäden oder Unfälle, die durch Nichtbeachtung entstehen, wird keine Haftung übernommen.

Sicherheitshinweise

- Gerät nur gemäß Angaben auf dem Typenschild anschließen und betreiben.
- Nur benutzen, wenn Zuleitung und Gerät keine Beschädigungen aufweisen. Vor jedem Gebrauch überprüfen!
- Platzieren Sie das Kabel so, dass das Gerät nicht umgeworfen werden kann.
-  Das Gerät kann von Kindern ab 8 Jahren sowie von Personen mit reduzierten physischen, sensorischen oder mentalen Fähigkeiten oder Mangel an Erfahrung und/oder Wissen benutzt werden, wenn sie beaufsichtigt oder bezüglich des sicheren Gebrauchs des Gerätes unterwiesen wurden und die daraus resultierenden Gefahren verstanden haben. Kinder dürfen nicht mit dem Gerät und der Verpackung spielen. Reinigung und Benutzer-Wartung dürfen nicht durch Kinder durchgeführt werden, es sei denn sie sind älter als 8 Jahre und beaufsichtigt.
- Kinder jünger als 8 Jahre sind vom Gerät und der Anschlussleitung fernzuhalten.
- Das Gerät darf nicht mit einer Zeitschaltuhr oder mit einem separaten Fernwirkssystem betrieben werden!

- Reparaturen am Gerät, wie z.B. eine beschädigte Netzanschlussleitung austauschen, dürfen nur durch einen Kundendienst ausgeführt werden, um Gefährdungen zu vermeiden.
- Stecker ziehen nach jedem Gebrauch oder im Fehlerfall.
- Reißen Sie nicht an der Netzanschlussleitung. Scheuern Sie diese nicht an Kanten und klemmen Sie diese nicht ein.
- Die Anschlussleitung nicht mit nassen Händen anfassen.
- Bewahren Sie das Gerät nicht im Freien oder einem feuchten Raum auf.
- Tauchen Sie das Gerät nicht in Wasser.
- Schalten Sie das Gerät immer ab, wenn der Tank leer ist oder wenn Sie das
- Gerät nicht benutzen. Wenn das Gerät länger nicht benutzt wird, ziehen Sie den Netzstecker und reinigen das Gerät.
- Benutzen Sie das Gerät niemals nach einer Fehlfunktion, z.B. wenn es heruntergefallen ist oder auf eine andere Weise beschädigt wurde.
- Der Hersteller übernimmt keine Verantwortung bei falschem Gebrauch, der durch Nichtbeachtung der Gebrauchsanleitung zustande kommt.
- Um Gefährdungen zu vermeiden dürfen Reparaturen am Gerät, wie z.B. eine beschädigte Zuleitung austauschen, nur durch einen Kundendienst ausgeführt werden.
- Wenn Sie annormale Gerüche bemerken stellen Sie das Gerät ab und wenden Sie sich an den Kundendienst.
- Die Luftaustrittsdüse nicht auf Steckdosen, Möbel, Bücher, Computer etc. richten.
- Das Gerät vom Stromnetz nehmen falls es an einem anderen Ort aufgestellt werden soll. Während dem Betrieb nicht kippen oder bewegen.

Reinigung

- Je härter das Wasser, umso öfter muss das Gerät gereinigt werden. Zu viel Kalk führt zur Verschlechterung der Funktion und zur Bildung von weißem Kalkstaub. In diesem Fall abgekochtes oder destilliertes Wasser verwenden. In keinem Fall kohlen-säurehaltiges Mineralwasser verwenden.
-  Zuerst den Netzstecker ziehen.
Das Gerät nie in Wasser tauchen!
- Sollten Sie das Gerät über längere Zeit z.B. Sommermo-nate nicht verwenden, sowie wenn das Gerät verkalkt ist verfahren Sie wie folgt: Stecker ziehen und das Wasser aus dem Wassertank und dem Bassin entfernen indem Sie den Tankverschluss aufschrauben und das Wasser ausschütten. Den Tankverschluss nur wieder zuschrauben wenn Sie das Gerät benötigen, damit der Tank belüftet ist.
- Kalkrückstände am Bassin, der Ultraschallmembrane und dem Wassertank abwischen. Darauf achten dass die Ultraschallmem-brane in der Mitte des Bassins nicht beschädigt wird. Bei starker Verkalkung nehmen Sie einige Tropfen Kalklöser oder füllen Sie Essig in das Bassin. Nach einiger Zeit, abhängig von der Kalkab-lagerung, löst sich der Kalk. Danach das Bassin mit sauberem Wasser abspülen. Den Wasserfilter für einen Tag in Salzwasser (1 Eßlöffel Salz pro Liter) stellen. Danach einige Male durch-schütteln und mit sauberem Wasser abspülen und trocknen.
- **Steba-Tipp:** Eine wöchentliche Reinigung verhindert weiße Ablagerungen. Bakterien und Keime haben keine Chance! Bei regelmäßiger Anwendung ist eine Reinigung einfacher und schneller.
- Die Ultraschallmembran im Unterteil vorsichtig mit einem Pinsel säubern. Kalkablagerungen reduziert die Wasserzerstäubung. Das Gerät wieder zusammenbauen und bis zum nächsten Ein-satz trocken aufbewahren.

Vor dem ersten Gebrauch

und nach längerer Pause den Wasserfilter für 20 Minuten in salziges Wasser (1 Eßlöffel Salz pro Liter) stellen. Positive Ionen machen hartes Wasser weich.

Wichtiger Hinweis:

Einfüllen von Wasser: Den Deckel (Nr. 2) abnehmen und den Tank (Nr. 4) leicht schräg nach hinten herausziehen. Der Tankverschluss mit Kalkfilter (Nr. 5 + 6) wird geöffnet indem man den Tankverschluss gegen den Uhrzeigersinn dreht (dieser befindet sich unter dem Wassertank Nr. 4). Dann kann kaltes Wasser in die Einfüllöffnung eingefüllt werden. Den Tankverschluss mit Kalkfilter (Nr. 5 + 6) wieder fest verschließen. Setzen Sie den Wassertank wieder richtig auf das Gerätunterteil (Nr. 8). Damit es korrekt arbeiten kann warten Sie einige Minuten.

Inbetriebnahme des Gerätes:

Stecken Sie den Stecker in die Steckdose es ertönt ein Piepton und im Display erscheint die aktuelle Raumtemperatur und Luftfeuchtigkeit und unten links wird in Rot Stand-by  angezeigt. Der Wassertank wird durch eine Blaue LED beleuchtet. Der Stand-by Betrieb beträgt 0,8 Watt.

Drücken Sie die Power-Taste . Das Stand-by Zeichen im Display geht aus und Ihr Luftbefeuchter startet sofort es werden im Display 1-6 Balken angezeigt und Wassernebel kommt oben vom Wassertank aus den Richtungsdüsen (Nr. 1) die Sie auch um 360 Grad drehen können.

Wenn kein oder zu wenig Wasser im Tank ist blinkt nur noch im Display ein Tropfen in Rot und das Gerät Piepst 10mal. Füllen Sie Wasser nach wie unter (Einfüllen von Wasser beschrieben). Das Gerät startet sofort wieder nach aufsetzen des vollen Wassertanks.

Nach ca. 1 Minute geht die Displaybeleuchtung (-50%) in einen Ruhemodus um Energie zu sparen. Sobald Sie eine Taste drücken ist die Beleuchtung vom Display wieder da.

Ein / Aus

Durch berühren der Taste „Ein/Aus“ wird das Gerät Ein/ Ausgeschaltet. Bei jedem Berühren gibt es ein Signalton, das Display leuchtet.

Luftfeuchtigkeit

Durch berühren der Taste „Luftfeuchtigkeit“ wird die Luftfeuchtigkeit von 45-90% in 5% Schritten gewählt. Im Display sieht man den gewünschten Feuchtigkeitswert. Empfohlene Raumfeuchtigkeit 45-60%.

Nach ca. 5 Sekunden zeigt das Display die relative Luftfeuchtigkeit des Raumes an. Wenn der gewünschte Wert erreicht ist, wird die Zerstäubung unterbrochen.

Ultraschall

- Durch Berühren der Taste „Ultraschall“ kann man die Zerstäubungsstärke einstellen. Die Intensität erkennt man an den 2 Balken im Display.
- Mit der Max/Min Taste verändern Sie den Wassernebel und damit die Menge an zerstäubten Wasser.
- Maximal werden 1-9 Balken angezeigt. Verbrauch 30 Watt
- Minimal werden 1-3 Balken angezeigt .Verbrauch 20 Watt
- Ihr Luftbefeuchter startet immer im mittleren Programm
- Die Prozepte von Wassernebel in einem Raum und die Lufttemperatur sind die relative Luftfeuchtigkeit. Die Luft enthält mehr oder weniger Luftfeuchtigkeit. Das Verhältnis von Wassernebel zu Luft variiert zu den verschiedenen Temperaturen. Je höher die Temperatur umso weniger Wassernebel ist in der Luft.
- Im Winter kommt die kalte Luft von außen und wird wärmer durch die Raumtemperatur. Die relative Luftfeuchtigkeit verringert sich. Die Luftfeuchtigkeit muss mit dem Luftbefeuchter angehoben werden.
- Die relative Luftfeuchtigkeit sollte sein:
Schlaf- und Wohnzimmer 45-60%
Patientenzimmer 40-50%
Bibliotheken 40-50%

Timer

Durch Berühren der Taste „Timer“ kann man die Zeit 1 – 12 Stunden in 1 Stunden-schritten einstellen. Im Display leuchtet in 30Sekunden Takt Wechsel die Raumtemperatur und Timer Anzeige.

Heizung

Durch Berühren der Taste „Heizung“ wird das Wasser vorgewärmt, damit der Wassernebel der Raumluft nicht zu viel Temperatur entzieht. Energieverbrauch 100W.

Ionisation

Mit der Taste „Ionisation“ wird der Wassernebel mit negativen Ionen angereichert. Der Effekt ist wie nach einem Sommergewitter.

Anzahl der Ionen pro Kubikzentimeter Luft

Höhenlage	8000Ionen /cm ³
Meer	4000Ionen /cm ³
Land	1200Ionen /cm ³
Stadt	200Ionen /cm ³
Büro	20Ionen /cm ³

Wasserstand

Wenn nicht ausreichend Wasser vorhanden ist piept das Gerät 10mal und das Piktogramm „Wasserstand“ leuchtet im Display. Wird das Gerät mehrere Tage nicht benötigt, das Wasser wegen Schimmel- oder Algenbildung aus dem Tank entfernen.

Fernbedienung

Die Symbole der Tasten sind identisch mit den Gerätetasten.

Achten Sie darauf, daß sich beim Bedienen keine Hindernisse zwischen Gerät und Fernbedienung befinden.



Korrekte Entsorgung dieses Produkts:

Ausgediente Geräte sofort unbrauchbar machen.



Innerhalb der EU weist dieses Symbol darauf hin, dass dieses Produkt nicht über den Hausmüll entsorgt werden darf. Altgeräte enthalten wertvolle recyclingfähige Materialien, die einer Wiederverwertung zugeführt werden sollten und um der Umwelt bzw. der menschlichen Gesundheit nicht durch unkontrollierte Müllbeseitigung zu schaden. Bitte entsorgen Sie Altgeräte deshalb über geeignete Sammelsysteme oder senden Sie das Gerät zur Entsorgung an die Stelle, bei der Sie es gekauft haben. Diese wird dann das Gerät der stofflichen Verwertung zuführen.

Verpackungs-Entsorgung

Verpackungsmaterial nicht einfach wegwerfen, sondern der Wiederverwertung zuführen. Papier-, Pappe- und Wellpappeverpackungen bei Altpapiersammelstellen abgeben. Kunststoffverpackungsteile und Folien sollten ebenfalls in die dafür vorgesehenen Sammelbehälter gegeben werden



In den Beispielen für die Kunststoffkennzeichnung steht: PE für Polyethylen, die Kennziffer 02 für PE-HD, 04 für PE-LD, PP für Polypropylen, PS für Polystyrol.

Kundenservice:

Sollte Ihr Gerät wider Erwarten einmal den Kundendienst benötigen, wenden Sie sich bitte an nachfolgende Anschrift. Wir werden dann im Garantiefall die Abholung veranlassen. Das Gerät muss transportfähig verpackt sein.

Unfreie Pakete können nicht angenommen werden!

STEBA Elektrogeräte GmbH & Co KG
Pointstr. 2, 96129 Strullendorf / Germany
Vertrieb-Tel.: 09543 / 449-17 / -18,
Service-Tel.: 09543 / 449-44, Fax: 09543 / 449-19
E-Mail: elektro@steba.com Internet: <http://www.steba.com>

Achtung! Elektrogeräte dürfen nur durch Elektro-Fachkräfte repariert werden, da durch unsachgemäße Reparaturen erhebliche Folgeschäden entstehen können.

Fehlersuche und -beseitigung

Fehler	mögliche Ursache	Beseitigung
Blaue Power-Lampe leuchtet nicht	keine Leistung	ist Zuleitung angeschlossen nochmal Powertaste drücken.
Die rote Lampe leuchtet, jedoch kein Wasserdampf	kein Wasser im Tank	Wasser in den Tank füllen
	der Sicherheitsschalter ist nicht eingerastet	Den Wassertank richtig einrasten
Geruch	Neugeruch	Den Wassertank und das Bassin ausspülen und offen (ca 2 Std.) liegen lassen
	schmieriges oder abgestandenes Wasser	
Die Lampe ist aus, das Gerät arbeitet nicht	Zuviel Wasser im Wasserbassin	

Generally



This appliance is for private and indoor use only and must not be used commercially. Please read the instruction manual carefully and keep it at a safe place. When the appliance is given to another person the instruction manual should be passed to that person, too. Only use the appliance as described in the instruction manual and pay attention to the safety information. No liability for damages or accidents will be accepted, which are caused by not paying attention to the instruction manual.

Safety information

- The appliance must only be plugged into a socket and used according the technical data given on the rating label
- Only use the appliance when the power cord or the appliance has no damage. Check before each use.
- Place the power cord in that way that the appliance can not fall down.
-  The appliance can be used by children aged 8 and above and persons with limited physical, sensory or mental capabilities or lack of experience/knowledge, provided that are supervised or have been provided with instruction in the safe use of the appliance and have understood the resulting dangers. Children must not use the packaging as a plaything. Cleaning and user maintenance must not be carried out by children unless they are 8 years or older and are supervised.
- Children under the age of 8 must be kept away from the appliance and the connecting cable.
- The appliance must not be operated using a timer or a separate remote system!
- Unplug the appliance after each use or in case of a malfunction.
- Never pull at the power cord. The power cord must not be torn over edges and it must never be squeezed.
- The power cord must not be touched with wet hands.
- Never leave the appliance unattended during the use.

- The appliance must not be stored outside or in a damp environment.
- Never immerse the appliance into water.
- The appliance should be switched off when the water tank is empty or when it should not be used. If the appliance is not used for longer time, it should be unplugged and cleaned.
- After any malfunction the appliance should not be used anymore, e.g. after it fell down or was damaged in any other way.
- The manufacturer takes no responsibility for wrong usage which is caused by ignoring the instruction manual.
- Any repairs at the appliance, e.g. exchange a damaged power cord must be done by an authorized service person, to avoid any danger.
- When any abnormal smell occurs it is important to switch off the appliance and contact the service.
- Do not place the opening for the mist against any electrical appliances or sockets.
- Do not direct the air vents on sockets, furniture, books, computers, etc.
- To relocate the appliance, disconnect it from the supply system. Do not tilt or move during operation.

Cleaning

- The appliance must be cleaned more often the harder the water is. Too much lime disturbs the correct working of the appliance and leads to the formation of scale. In this case use boiled or distilled water. In any case do not use carbonated mineral water!
-  Unplug the appliance first.
-  Never immerse the appliance into water.
- The appliance must be unplugged and the water must be removed from the base and out of the water tank by opening the cover at the bottom of the water tank and pour out the water. Only close the water tank again when the appliance should be used again, else the water tank should dry up completely.

- Scale remains at the base, the transducer and the water tank should be wiped away. It is essential, that the transducer is not damaged. When there is excessive scale some scale remover should be used or fill vinegar in the bassin. After some time, depending on deposit, the scale dissolved. After this the base must be cleaned completely with clean water. The filter should be put into salty water (1 spoon salt per litre) for one day for recovery. Then rinse the filter with clear water and shake it and then let it dry.
- **Steba tip:** Weekly cleaning avoids white sediments. Bacteria and germs will not have a chance! When the device is regularly used, its cleaning will be easier and quicker.
- Carefully clean the ultrasonic membrane at the bottom part with a brush. Scale reduces the atomization. Reassemble the appliance and store in a dry place up till next usage.

Before the first use:

After a longer non use of the appliance the water filter should be placed for 20 min in salty water. Positive ions make the water softer.

Important note - Filling in of water:

Remove the lid and slightly pull out the tank sloping backwards. The tank cap with the water filter is opened by turning the tank cap counter-clockwise (it is located under the water tank No. 4). Then you can fill in cold water in the filler neck. Tightly close the tank cap with the water filter. Place the water tank correctly on the support No. 8 so that it can properly work.

Start-up of the device:

Connect the plug with the mains socket. A beep sound is heard, and the display shows the current room temperature and humidity, and standby  is indicated in red in the down left corner of the display. The water tank is lit by a blue LED. The standby operation consumes 0,8 watt.

Press the Power button . The standby symbol disappears from the display, and your air humidifier starts immediately. 1-6 bars are shown on the display, and water vapour comes down from the water tank through the directed nozzles (No. 1) which you may turn by 360 degrees.

When no or not enough water is left in the tank, just a red drip is flashing on the display, and 10 beep sounds can be heard from the device. Refill water as described in (Filling in of water). The device re-starts immediately after the full water tank has been placed in position again.

After approx. 1 minute, the display lighting (-50%) changes over to sleep mode to save energy. As soon as you press a button, the lighting of the display returns.

ON/OFF

By touching the "on/off" button, the appliance will be turned on/off. Each time you touch a beep signal sounds, the display lights up. Some minutes later, the display light turns off again.

Humidity

By pressing the "Humidity" button you can adjust the humidity in a range from 45 to 90% in steps of 5 %. The setup flashes on the display. Recommended humidity is 45%-60%.

About 5 seconds later the display shows the relative room humidity. As soon as the device has reached the adjusted humidity in the room, it switches off.

Ultrasound

- By pressing the "ultrasound" button you can adjust the atomization power. The intensity is shown in two bars on the display.
- Please note: In the program Humidity, your air humidifier controls the water vapour automatically.
- By means of the Max/Min button, you change the water vapour and so the quantity of sprayed water.
- 1 - 9 bars are displayed at maximum. Consumption 30 watts
- 1 - 3 bars are displayed at minimum. Consumption 20 watts
- Your air humidifier always starts with the medium program
- The percentage of water mist in a room and the air temperature are together the relative humidity. The correlation between mist and air is varying at the different temperatures. The higher the temperature is, the less water mist can be in the air.
- In winter time the cold air comes from the outside and gets warmer by the room temperature. The relative humidity is getting lower. The humidity must be increased by a humidifier.
- The relative humidity in a room should be:
bedroom or living room: 45-60%
sickroom: 40-50%
library: 40-50%

Timer

By pressing the "timer" button you can adjust the time up to 12 hours in steps of one hour. The display flashed in a 30 seconds rotation the room temperature and the Timer.

Heating

By pressing the "heating" button the water will be slightly preheated to guarantee that the water mist does not withdraw too much temperature from the ambient air. Energy consumption 100W.

Ionization

By pressing the “Ionization” button the water mist will be enriched with negative ions. This effect is like after a summer thunderstorm.

Quantity of ions per cubic centimeter of air:

at high mountain 8000 ion/ccm

at the sea 4000ion/ccm

at the countryside 1200ion/ccm

in the city 200ion/ccm

in the office only 20 ion/ccm

Water level

The appliance makes a 10 times beep sound and shows the pictogram “water level” in the display if not enough water is left in the tank. Please remove all water out of the tank if the appliance is not used for a couple of days to prevent the formation of mold and algae.

Remote control

Symbols on the remote control are the same as on the device.

Pay attention that there are no obstacles between the device and the remote control.



Correct Disposal of this product



This marking indicates that this product should not be disposed with other household wastes throughout the EU. To prevent possible harm to the environment or human health from uncontrolled waste disposal, recycle it responsibly to promote the sustainable reuse of material resources. To return your used device, please use the return and collection systems or contact the retailer where the product was purchased. They can take this product for environmental safe recycling.

Packaging disposal: Do not throw away the package materials. Please put it in the recycling bin.



Gift box: Paper, should be put to the old paper collection point. Plastic packaging material and foils should be collected in the special collection containers.

Service and Repair:

If the appliance must be repaired, please get in touch with your trader or with the manufacturer:

STEBA Elektrogeräte GmbH & Co KG
 Pointstr. 2, 96129 Strullendorf / Germany
 Distribution-Tel.: 09543 / 449-17 / -18,
 Service-Tel.: 09543 / 449-44, Fax: 09543 / 449-19
 e-Mail: elektro@steba.com Internet: <http://www.steba.com>

Troubleshooting

Failure	Possible Reason	Solution
Power light works not	No Power	Please check if the unit is plugged in and the power button is pressed.
Light is on but no mist	No water in tank	Fill water in the tank.
	The safety switch is not released	Check if the water tank is attached correctly.
Smell	Smells like a new device	Clean the tank and the base completely and let it dry open at least 2 hours
	Dirty or old water	
Light is off, the appliance does not work	Too much water in the water tank	

Généralement

Cet appareil est conçu pour un usage privé et non commercial. Veuillez lire attentivement le mode d'emploi et gardez-le soigneusement. En cas de remise de l'appareil à une tierce personne, n'oubliez pas de joindre le mode d'emploi. N'utilisez l'appareil que selon les indications et respectez les consignes de sécurité. Nous déclinons toute responsabilité en cas de dommages ou d'accidents résultant du non-respect des indications du mode d'emploi.

Consignes de sécurité

- Raccorder et utiliser l'appareil uniquement selon les indications se trouvant sur la plaque signalétique.
- Ne l'utiliser que si la conduite d'arrivée et l'appareil ne présentent pas de dommages.
- Vérifier avant chaque utilisation!
- Placez le câble de telle sorte que l'appareil ne puisse pas être renversé.
-  L'appareil peut être utilisé par des enfants à partir de 8 ans ainsi que par des personnes atteintes de déficiences physiques, sensorielles ou mentales, ou manquant d'expérience et/ou de connaissances, si elles sont surveillées ou ont été instruites de la manière d'utiliser l'appareil en toute sécurité et qu'elles en ont compris les dangers potentiels. Les enfants ne doivent pas jouer avec l'appareil ni avec l'emballage. Le nettoyage et l'entretien de l'appareil ne doivent pas être réalisés par des enfants, sauf s'ils sont âgés de plus de 8 ans et exécutent ces opérations sous surveillance.
- Tenir l'appareil et le cordon d'alimentation hors de portée des enfants de moins de 8 ans.
- L'appareil ne doit pas fonctionner avec une minuterie ou avec un système séparé de télécommande!

- Vous débranchez le connecteur après chaque utilisation ou en cas de défaut.
- Ne tirez pas fortement sur le câble de connexion au réseau, ne le frottez pas sur des arêtes vives et ne le coincez pas.
- Ne jamais saisir le câble d'alimentation avec des mains mouillées.
- Ne laissez jamais l'appareil en marche sans surveillance.
- Ne rangez pas l'appareil dehors ni dans une pièce humide.
- Ne plongez pas l'appareil dans l'eau.
- Débranchez toujours l'appareil quand le réservoir est vide ou si vous ne l'utilisez pas. Si l'appareil n'est pas utilisé pendant plus longtemps, débranchez le connecteur au réseau et nettoyer l'appareil.
- N'utilisez jamais l'appareil après un dysfonctionnement, par ex. après une chute ou un dommage survenu de quelque façon que ce soit.
- En cas d'emploi non-conforme, le constructeur ne prendra aucune responsabilité, ainsi qu'en cas de non-respect du mode d'emploi.
- Les réparations sur l'appareil, telles que par ex. en cas de conduite d'arrivée endommagée, ne seront effectuées que par un Service Après-Vente afin d'éviter des risques.
- Il n'est pas permis d'utiliser l'appareil avec une minuterie ni un télésystème séparé! Si vous remarquez des bruits anormaux, arrêtez l'appareil et adressez-vous au SAV.
- Ne jamais diriger l'ouverture de ventilation sur des appareils électriques ni sur des prises.
- Ne dirigez pas les fentes de sortie d'air aux prises de courants, meubles, livres, ordinateurs, etc.
- Si l'appareil doit être déplacé, séparez du réseau électronique. Ne pas retourner pendant le fonctionnement.

Nettoyage

- Le plus forte la dureté de l'eau, le plus souvent l'appareil doit être nettoyé. L'eau très calcaire conduit à des dépôts sur le fond du réservoir et nuire le fonctionnement de l'appareil. Dans ce cas, utilisez l'eau bouillie ou distillée. N'utilisez jamais de l'eau minérale gazeuse.
-  En premier, débrancher l'appareil.
Ne plongez pas l'appareil dans l'eau.
- Si vous utilisez de l'eau très calcaire, des dépôts se forment sur le fond du réservoir d'eau, dans le bassin d'eau et sur la surface du transducteur (membrane ultrasons). Si cette membrane est calcifiée, l'appareil ne pourra pas travailler parfaitement..
- Si vous n'utilisez pas l'appareil pendant une période plus longue, par ex. pendant les mois d'été et si l'appareil est calcifié, vous procéderez comme suit :
- Débrancher le connecteur et enlever l'eau qui se trouve dans le réservoir à eau et le bassin en dévissant le bouchon du réservoir et en vidant l'eau.
- Revisser le bouchon du réservoir si vous avez besoin de l'appareil afin que le réservoir soit aéré.
- **Astuce Steba:** Un nettoyage hebdomadaire empêche les dépôts blancs. Les bactéries et les germes n'ont aucune chance! Le nettoyage est plus simple et plus rapide quand on utilise l'appareil régulièrement.
- Nettoyez la membrane ultrasons prudemment avec un pinceau. Des dépôts réduisent l'atomisation de l'eau. Remontez l'appareil et gardez en sec jusqu'au usage prochain.

Avant la première utilisation

et après une longue pause, placer le filtre à eau 20 minutes dans l'eau salée. Les ions positifs adoucissent l'eau dure.

Information importante :

Pour verser l'eau :

Décrochez le couvercle et tirez le réservoir légèrement en biais en arrière. La fermeture du réservoir avec filtre à eau est ouverte en tournant la fermeture en sens inverse des aiguilles d'une montre (elle se trouve sous le réservoir d'eau n° 4). De l'eau froide peut alors être versée dans le hublot de remplissage. Bien refermer la fermeture du réservoir avec filtre à eau. Remplacez correctement le réservoir d'eau sur la partie inférieure de l'appareil n° 8 afin qu'il puisse travailler correctement.

Mise en marche de l'appareil :

Mettez la fiche dans la prise de courant. Un bip sonore retentit et dans la case d'affichage apparaît la température ambiante actuelle et l'humidité de l'air, et en baisse à gauche, stand-by  est affiché en rouge. Le réservoir d'eau est éclairé par une LED bleue. Le fonctionnement stand-by s'élève à 0,8 watt.

Enfoncez la touche Power . Le symbole stand-by dans la case d'affichage s'éteint et votre humidificateur d'air se met immédiatement en marche. Dans la case d'affichage, 1 à 6 barres sont affichées et le brouillard d'eau sort en haut du réservoir d'eau par les buses de direction (n° 1) que vous pouvez tourner également de 360 degrés.

S'il n'y a pas d'eau ou trop peu d'eau dans le réservoir, seul une goutte rouge clignote encore dans la case d'affichage et l'appareil émet 10 bips sonores. Versez de l'eau comme il est décrit sous « Pour verser l'eau ». L'appareil se remet immédiatement en marche une fois que vous avez mis le réservoir d'eau plein en place.

Après 1 minute environ, l'éclairage de la case d'affichage (-50 %) se met en mode de repos afin d'économiser de l'énergie. Dès que vous appuyez sur une touche, l'éclairage de la case d'affichage est de nouveau là.

March/arrêt

En appuyant sur la touche « marche/arrêt » l'appareil est mis en marche ou arrêt. Avec chaque contact il y a un bip et l'écran s'allume. Après un certain temps, l'éclairage de l'écran s'éteint.

Humidité de l'air

En appuyant sur la touche « Humidité » vous pouvez régler l'humidité de l'air de 45 à 90 % en étapes de 5%. L'écran montre le niveau désiré de l'humidité. L'humidité ambiante recommandée est 45-60%.

Après 5 seconds l'écran montre l'humidité de l'air relative. Si l'appareil a atteint l'humidité de l'air réglée dans la pièce, il se débranche.

Ultrason

Avec la touche « ultrason » vous modifiez le niveau de vaporisation. Le niveau est affiché en écran dans deux barres.

- **À observer :** Dans le programme Humidity, votre humidificateur d'air règle automatiquement le brouillard d'eau.
- Avec la touche Max/Min, vous modifiez le brouillard d'eau et par conséquent la quantité d'eau pulvérisée.
- 1 à 9 barres sont affichées au maximum. Consommation 30 watts.
- 1 à 3 barres sont affichées au minimum. Consommation 20 watts.
- Votre humidificateur se met toujours en marche dans le programme moyen.
- Le pourcentage de brouillard d'eau dans une pièce et la température de l'air sont l'humidité relative de l'air. L'air contient plus ou moins d'humidité. Le rapport de brouillard d'eau à l'air varie aux températures les plus diverses. Plus la température est élevée, moins il y a de brouillard d'eau dans l'air.
- En hiver l'air froid arrive de l'extérieur et se réchauffe par la température ambiante. L'humidité de l'air relative diminue, l'humidité de l'air doit être augmentée par l'humidificateur d'air.
- Il faudrait que l'humidité relative de l'air soit de :
 - Chambre et salle de séjour : 45-60%
 - Chambres de patients 40-50%
 - Bibliothèques 40-50%

Minuterie

Avec la touche « minuterie » vous pouvez déterminer combien de temps votre humidificateur doit fonctionner. Vous pouvez choisir entre 1 heure et 12 heures en étapes de 1 heure.

Chauffage

En appuyant sur la touche « chauffage », l'eau est légèrement préchauffée, afin que le brouillard d'eau ne fasse pas trop baisser la température de l'air ambiant. Consommation d'énergie est 100W.

Ionisation

Avec la touche Ion, le brouillard d'eau est enrichi avec des ions négatifs. Le résultat

est comme après un orage en été.
Nombre d'ions par centimètre-cube d'air :
En altitude 8000 ions / cm³
A la mer 4000 ions / cm³
A la campagne 1200 ions / cm³
En ville 200 ions / cm³
Au bureau seulement 20 ions / cm³

Niveau d'eau

S'il n'y a pas d'eau ou trop peu d'eau dans le réservoir, l'appareil émet 10 bips sonores et le pictogramme niveau d'eau affiche. Enlevez tous l'eau si l'appareil n'est pas utilisé pour plusieurs jours pour prévenir la formation de moisissure et algues.

Télécommande

Les symboles des touches sont identiques aux touches de l'appareil.

Veuillez à ce que des obstacles ne se trouvent pas entre l'appareil et la télécommande.



Evacuation correcte de ce produit:



Mettre les appareils usagés immédiatement au rebut.

Au sein de l'UE, ce symbole indique que le produit ne doit pas être jeté avec les déchets ménagers. Les anciens appareils contiennent des matériaux de valeur recyclables qui doivent être valorisés afin d'éviter toute atteinte à l'environnement ou à la santé humaine due à une élimination incorrecte des déchets. Les anciens appareils doivent par conséquent être mis au rebut via des systèmes de collecte appropriés ou ramenés à cet effet au point de vente où ils ont été achetés. Les appareils seront alors confiés à un centre de recyclage des matériaux.

Élimination de l'emballage

Ne pas jeter l'emballage avec les déchets ménagers, mais avec les déchets recyclables.

Emballage de l'appareil

- Jeter les emballages en papier, carton et carton ondulé aux points de collecte de vieux papiers.
- Les composants d'emballage en plastique et les films doivent également être jetés dans les conteneurs prévus à cet effet.



Exemples d'identification des plastiques :

PE pour le polyéthylène, code 02 pour le PEHD, 04 pour le PEBD, PP pour le polypropylène, PS pour le polystyrène.

Service après-vente

Si, contre toute attente, l'appareil doit être confié au service après-vente, nous contacter aux coordonnées suivantes. En cas de garantie applicable, nous nous chargeons de l'enlèvement de l'appareil. L'appareil doit être correctement emballé pour le transport.

Les paquets non affranchis ne pourront pas être pris en charge !

STEBA Elektrogeräte GmbH & Co KG
Pointstr. 2, 96129 Strullendorf / Allemagne

tél. service commercial : 09543 / 449-17 / -18, tél. S.A.V. : 09543 / 449-44, fax : 09543 / 449-19 e-mail : elektro@steba.com Internet : <http://www.steba.com>

Attention ! Les appareils électriques doivent être réparés exclusivement par des électriciens qualifiés, les réparations non conformes pouvant entraîner des conséquences graves.

Recherche des défauts et élimination

Erreur :	Causes possibles:	Elimination:
lampe power ne s'allume pas	Pas de puissance	Si la conduite d'arrivée est raccordée, appuyer encore une fois sur la touche Power
la lampe s'allume, mais pas de brouillard d'eau	Pas d'eau dans le réservoir	Remplir le réservoir d'eau
	L'interrupteur de sécurité n'est pas encliqueté	bien encliqueter le réservoir à eau
Odeur	Odeur de neuf	rincer le réservoir d'eau et le bassin et laisser ouvert (env. 2 heures)
	Eau huileuse ou pas fraîche	
La lampe est éteinte, l'appareil ne travaille pas	Trop d'eau dans le bassin d'eau	

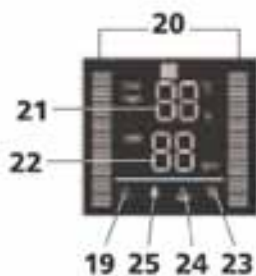
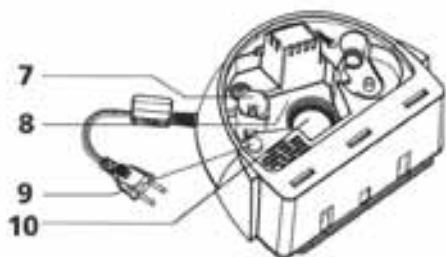

Описание:

1. Сопло для выпуска пара
2. Крышка
3. Ручка резервуара
4. Резервуар для воды
5. Фильтрующий элемент
6. Крышка резервуара
7. Датчик уровня воды
8. Нижняя часть прибора
9. Подсветка резервуара
10. Ультразвуковой распылитель
11. Пульт дистанционного управления

13. Включение/выключение
14. Уровень влажности в помещении
15. Интенсивность распыления MAX./MIN. (максимум/минимум)
16. Таймер
17. Подогрев воды
18. Ионизация
19. Включение/выключение
20. Шкала интенсивности подачи пара
21. Индикатор температуры воздуха в помещении/времени таймера
22. Уровень влажности в помещении/заданный уровень влажности
23. Индикатор режима подогрева воды
24. Индикатор отсутствия воды
25. Индикатор ионизации
26. Включение/выключение
27. Включение/выключение ионизации
28. Включение/выключение подогрева воды
29. Время таймера
30. Влажность воздуха в помещении
31. Интенсивность распыления

Общая информация

Этот прибор предназначен только для бытового использования, не для использования в промышленных целях. Внимательно прочтите это руководство по эксплуатации и надежно сохраните его. При передаче прибора третьим лицам передайте вместе с ним руководство по эксплуатации. Используйте прибор в соответствии с руководством и соблюдайте указания по безопасности. Производитель не несет ответственность за ущерб или травмы, нанесенные в результате несоблюдения указаний по безопасности.

Указания по безопасности

- Подключайте и используйте прибор только в соответствии с указаниями на маркировке.
- Используйте прибор только при отсутствии повреждений провода электропитания и самого прибора. Проверяйте прибор на наличие повреждений перед каждым использованием!
- Располагайте провод электропитания таким образом, чтобы прибор нельзя было опрокинуть.



- Дети старше 8 лет и лица с ограниченными физическими, сенсорными или умственными возможностями или лица, имеющие недостаточно опыта и/или знаний, могут использовать прибор только под присмотром или при условии, что они проинструктированы о правилах безопасного пользования прибором и осознают связанные с ним опасности. Следите за тем, чтобы дети не играли с прибором и упаковочными материалами. Дети старше 8 лет могут заниматься чисткой и обслуживанием прибора только под присмотром.
- Не подпускайте детей младше 8 лет к прибору и проводу электропитания.
 - Прибор нельзя использовать с таймером или отдельной системой дистанционного управления!

- Во избежание опасностей ремонтом прибора, например, заменой поврежденного провода электропитания, должны заниматься только сотрудники сервисного центра.
- После каждого использования или в случае неисправности вынимайте штекер из розетки.
- Не дергайте за провод электропитания. Не трите его об углы и не зажимайте.
- Не прикасайтесь к проводу электропитания мокрыми руками.
- Не храните прибор на открытом воздухе или в сырых помещениях.
- Не погружайте прибор в воду.
- Всегда отключайте прибор, если резервуар пуст, или если прибор не используется. Если прибор не используется в течение долгого времени, выньте штекер из розетки и очистите прибор.
- Никогда не используйте прибор после появления неисправности, например, после падения или иного повреждения.
- Производитель не несет ответственность за неправильное или ненадлежащее использование прибора вследствие несоблюдения указаний руководства по эксплуатации.
- Во избежание опасностей ремонтом прибора, например, заменой поврежденного провода электропитания, должны заниматься только сотрудники сервисного центра.
- При появлении необычного запаха отключите прибор и обратитесь в сервисный центр.
- Никогда не направляйте отверстие для выпуска воздуха на розетки, мебель, книги, компьютеры и т.д.
- Отключите прибор от электросети, если хотите переставить его на другое место. Не опрокидывайте и не перемещайте включенный прибор.

Чистка

- Чем жестче вода, тем чаще следует чистить прибор. Избыток извести может отрицательно сказаться на работе прибора и привести к появлению белой известковой пыли. В таком случае используйте кипяченую или дистиллированную воду. Ни в коем случае не используйте газированную минеральную воду.
- ⚠ Сначала вынимайте штекер из розетки.
Никогда не погружайте прибор в воду!
- Если прибор не используется в течение долгого времени, например, в летние месяцы, а также если на приборе появились известковые отложения, действуйте следующим образом:
Выньте штекер из розетки и слейте воду из резервуара для воды и основания резервуара, открутив крышку резервуара и выпустив воду.
Закрутите крышку резервуара, только когда будете использовать прибор, чтобы резервуар мог проветриться.
- Удаляйте отложения извести с основания резервуара, с ультразвуковой мембраны и из резервуара для воды. Следите за тем, чтобы не повредить ультразвуковую мембрану, расположенную в центре основания. При сильных отложениях возьмите несколько капель растворителя извести или налейте уксуса в основание резервуара. Через некоторое время, в зависимости от величины отложений, известь растворится. После этого сполосните основание резервуара чистой водой. Водяной фильтр на один день поместите в соленую воду (1 столовая ложка соли на литр воды). После этого несколько раз встряхните его, полощите чистой водой и высушите.
- **Совет от Steba:** Еженедельная чистка предотвратит появление белых отложений. У бактерий и микробов не будет ни одного шанса! При регулярном использовании прибор чистить проще и быстрее.
- Ультразвуковую мембрану в нижней части осторожно очищайте кисточкой. При образовании известковых отложений на мембране вода распыляется хуже. Соберите прибор и храните в сухом месте до следующего использования.

Перед первым использованием

и после длительного перерыва в использовании поместите водяной фильтр в соленую воду (1 столовая ложка соли на литр воды) на 20 минут. Положительные ионы смягчают жесткую воду.

Важная информация:

Наполнение резервуара водой: Снимите крышку (№ 2) и выньте резервуар (№ 4), слегка наклонив его назад. Откройте крышку резервуара с противои известковым фильтром (№ 5+6), повернув крышку против часовой стрелки (крышка находится под резервуаром для воды № 4). Затем наполните резервуар холодной водой через отверстие для воды. Снова плотно закрутите крышку резервуара с противои известковым фильтром (№ 5+6). Правильно установите резервуар для воды обратно на нижнюю часть прибора (№ 8). Подождите несколько минут, прежде чем прибор заработает правильно.

Первое использование прибора:

Вставьте штекер в розетку, раздастся звуковой сигнал, на дисплее появится текущая температура и влажность воздуха в помещении, в правом левом углу будет светиться красный индикатор режима ожидания . Резервуар для воды подсвечивается светодиодом синего цвета. В режиме ожидания энергопотребление прибора составляет 0,8 Вт.

Нажмите на кнопку . Индикатор режима ожидания на дисплее погаснет, и увлажнитель воздуха сразу начнет работу. На дисплее будут светиться 1–6 делений индикатора влажности, из отверстий для подачи пара (№ 1) в верхней части резервуара для воды будет выходить водяной пар. Направление выпуска пара можно изменять на 360 градусов.

Если в резервуаре недостаточно или нет воды, на дисплее будет мигать красный индикатор в виде капли, 10 раз раздастся звуковой сигнал. Наполните резервуар, как описано в разделе «Наполнение резервуара». Прибор начнет работу сразу после установки наполненного резервуара для воды.

Примерно через минуту подсветка дисплея перейдет в режим энергосбережения (-50% яркости). При нажатии какой-либо кнопки подсветка дисплея снова включится.

Включение/выключение

Прибор включается/выключается при нажатии на кнопку включения/выключения. При каждом касании раздается звуковой сигнал, светится дисплей.

Влажность воздуха

Нажатием на кнопку настройки влажности воздуха можно изменять влажность воздуха с шагом в 5%. На дисплее отображается желаемый уровень влажности. Рекомендуемая влажность воздуха в помещении от 45% до 60%.

Примерно через 5 секунд на дисплее отобразится относительная влажность воздуха в помещении. При достижении желаемого уровня распыление прекращается.

Ультразвук

- Нажатием на кнопку управления ультразвуком можно изменять интенсивность распыления. На дисплее интенсивность обозначена двумя шкалами индикатора.
- С помощью кнопки Max/Min изменяйте интенсивность выпуска водяного пара и, соответственно, количество распыляемой воды.
- При максимальной интенсивности отображаются 1–9 делений индикатора. Энергопотребление 30 Ватт
- При минимальной интенсивности отображаются 1–3 деления индикатора. Энергопотребление 20 Ватт
- Этот увлажнитель воздуха всегда начинает работу со средней интенсивности.
- Процентное содержание водяного пара в помещении и температура воздуха определяют относительную влажность воздуха. В воздухе содержится большее или меньшее количество влаги. Отношение водяного пара к воздуху зависит от температуры. Чем выше температура воздуха, тем меньше в нем водяного пара.
- Зимой холодный воздух поступает с улицы и нагревается за счет температуры в помещении. Относительная влажность воздуха снижается. Уровень влажности воздуха необходимо повышать с помощью увлажнителя воздуха.
- Относительная влажность воздуха должна составлять:
 - в спальнях и жилых комнатах: 45–60%
 - в больничных палатах: 40–50%
 - в библиотеках 40–50%

Таймер

Нажатием на кнопку управления таймером можно установить время от 1 до 12 часов с шагом в 1 час. На дисплее с интервалом в 30 секунд будут попеременно отображаться температура в помещении и индикатор таймера.

Подогрев

При нажатии на кнопку включения подогрева вода будет немного подогреваться, чтобы водяной пар не слишком сильно охлаждал воздух в помещении. Энергопотребление 100 Вт.

Ионизация

При нажатии на кнопку включения ионизации водяной пар обогащается отрицательными ионами. Получается эффект как после летней грозы.

Количество ионов на 1 кубический сантиметр воздуха:

в горах	8 000 ионов/см ³
у моря	4 000 ионов/см ³
за городом	1 200 ионов/см ³
в городе	200 ионов/см ³
в офисном помещении	20 ионов/см ³

Уровень воды

Если в резервуаре недостаточно воды, раздастся 10-кратный звуковой сигнал, на дисплее высветится символ недостаточного уровня воды. Если прибор не использовался несколько дней, слейте воду из резервуара, так как в ней могли появиться плесневые грибы и водоросли.

Пульт дистанционного управления

Символы на кнопках обозначают те же функции, что и на кнопках прибора.

Следите за тем, чтобы между прибором и пультом дистанционного не было препятствий.



Правильная утилизация этого изделия:

Отслуживший прибор немедленно приведите в негодность.



На территории ЕС этот символ указывает на то, что это изделие не подлежит утилизации вместе с бытовыми отходами. Старые приборы содержат ценные перерабатываемые материалы, которые следует сдать на переработку, чтобы предотвратить нанесение ущерба окружающей среде и человеческому здоровью из-за неконтролируемого выброса мусора. Поэтому, пожалуйста, утилизируйте отслужившие приборы через специальные системы сбора мусора или отвезите прибор для утилизации в место, где он был приобретен. Ответственная организация отправит прибор на переработку.

Утилизация упаковочных материалов

Не выбрасывайте упаковочный материал, отправьте его на переработку. Бумагу, картон и гофрированный картон сдать в пункт сбора макулатуры. Полимерные упаковочные материалы и пленку также следует утилизировать через соответствующие пункты сбора



Примеры обозначения полимерных материалов: PE – полиэтилен, код 02 для полиэтилена высокой плотности, 04 для полиэтилена низкой плотности, PP – полипропилен, PS – полистирол.

Внимание! Ремонтом электроприборов должны заниматься только квалифицированные специалисты, так как неквалифицированный ремонт может привести к серьезным последствиям.

Обнаружение и устранение неисправностей:

Неисправность	Возможная причина	Устранение
Не светится синий индикатор питания	нет электропитания	подключите к электросети, снова нажмите кнопку питания
Красный индикатор светится, но водяного пара нет	нет воды в резервуаре	наполните резервуар водой
	предохранитель не встал на место	вставьте резервуар для воды правильно
Запах	запах от нового прибора	промойте резервуар для воды и основание резервуара, оставьте их открытыми примерно на 2 часа
	грязная или застоявшаяся вода	
Индикатор не светится, прибор не работает	слишком много воды в основании резервуара	

Возможны ошибки и технические изменения

ШТЕБА Электрогерэте ГмбХ энд Ко КГ

Пойнтштрассе 2, D-96129 Штруллендорф

www.steba.com

Арт. № 480-13334

Состояние на 07/2013

Garantie-Bedingungen

Dieses Gerät ist nur für den Gebrauch im Haushalt bestimmt. Schäden am Gerät, die bei bestimmungsgemäßem Gebrauch auf Werksfehler zurückzuführen sind und uns unverzüglich nach Feststellung und innerhalb der Garantiezeit nach Lieferung an den Endabnehmer mitgeteilt wurden, beheben wir nach Maßgabe der folgenden Bedingungen. Um Ihren Anspruch geltend zu machen, ist der original Verkaufsbeleg mit Verkaufsdatum beizulegen.

Eine Garantiepflicht wird nicht ausgelöst durch geringfügige Abweichungen von der Soll-Beschaffenheit, die für Wert- und Gebrauchstauglichkeit des Gerätes unerheblich sind sowie für Schäden aus nicht normalen Umweltbedingungen. Die Garantie erstreckt sich ausschließlich auf Mängel, welche auf Material- oder Herstellungsfehler zurückzuführen sind. Die Behebung von uns als garantispflichtig anerkannter Mängel erfolgt dadurch, dass die mangelhaften Teile durch einwandfreie Teile ersetzt werden.

Von der Garantie ausgeschlossen sind:

- Normaler Verschleiß
- Gebrauchsschäden an der Beschichtung
- Glasbruch
- Unsachgemäße Anwendung, wie Überlastung oder nicht zugelassene Zubehörteile
- Beschädigung durch Fremdeinwirkung, Gewaltanwendung oder Fremdkörper
- Schaden durch Nichtbeachtung der Gebrauchsanleitung z. B. falsche Netzspannung

Geräte, für die unter Bezugnahme auf diese Garantie eine Mangelbeseitigung beansprucht wird, sind an uns sachgemäß verpackt, gereinigt, mit Fehlerangabe und einschließlich Kaufbeleg einzusenden. Ersetzte Teile gehen in unser Eigentum über. Der Garantieanspruch ist nicht übertragbar und erlischt bei unsachgemäßem Gebrauch oder Zweckentfremdung, wenn Reparaturen oder Eingriffe von dritter Seite vorgenommen wurden; und zwar unabhängig davon, ob die Beanstandung hierauf beruht. Garantieleistungen bewirken weder eine Verlängerung der Garantiefrist noch setzen sie eine neue Garantiefrist in Lauf. Die Garantiefrist für eingebaute Ersatzteile endet zum gleichen Zeitpunkt wie die Garantiefrist für das ganze Gerät.

Kann der Mangel nicht beseitigt werden oder wird die Nachbesserung von uns abgelehnt oder unzumutbar verzögert, wird auf Wunsch des Endabnehmers innerhalb der gesetzlichen Garantiezeit ab Kauf- bzw. Lieferdatum entweder kostenfreier Ersatz geliefert oder der Minderwert vergütet oder das Gerät gegen Erstattung des Kaufpreises zurückgenommen.

Weitergehende Ansprüche, insbesondere solche auf Ersatz außerhalb des Gerätes entstandener Schäden sind ausgeschlossen.

Steba Elektrogeräte GmbH & Co. KG

Pointstraße 2, D-96129 Strullendorf
Elektro@steba.com

www.steba.com

Zentrale: Tel.: 09543-449-0

Fax: 09543-449-19

Vertrieb: Tel.: 09543-449-17

Tel.: 09543-449-18