

GEBRUIKSAANWIJZING



Profoon[®]

TX-800

1 INSTALLATIE



ATTENTIE: Bij het plaatsen of vervangen van de batterijen dient u altijd eerst de telefoonstekker uit de telefoon wandcontactdoos te nemen, dit om schokgevaar bij hoge spanningen op het telefoonnet te voorkomen.

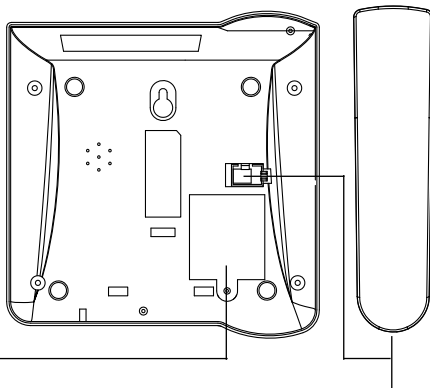

1.1 BATTERIJEN: (excl.)

Hier kunt u 4 batterijen plaatsen die de telefoon voorzien van spanning in het geval de adaptervoeding wegvalt. Plaats alleen Alkaline batterijen van 1,5 Volt, formaat AAA (potloodcel). Opladbare batterijen zijn door hun lagere spanning niet geschikt voor deze telefoon.

1.2 KRULSNOER:

De hoorn met de telefoon verbinden door één zijde van het krulsnoer onder in de hoorn te klikken en de andere zijde onder in de telefoon te klikken. De stekertjes aandrukken totdat deze vastklikken.

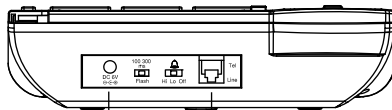

1.3 VOEDINGSADAPTER

Sluit hier de meegeleverde 6V voedingsadapter aan. De adapter zelf moet u in een 230V AC stopcontact doen.

1.4 TELEFOONAANSLUITING:

Het modulaire stekkertje aan het telefoonsnoer moet u hier in de telefoon steken, in aansluiting TEL LINE. De andere zijde van het telefoonsnoer in een telefoon wandcontactdoos doen

1.5 WANDMONTAGE:

Boor boven elkaar en met een onderlinge afstand van 102mm 2 gaten in de wand en plaats hierin pluggen en schroeven; laat de kop van de schroeven 5 millimeter uitsteken.

Klik de meegeleverde ophangbeugel aan de achterkant aan de telefoon.

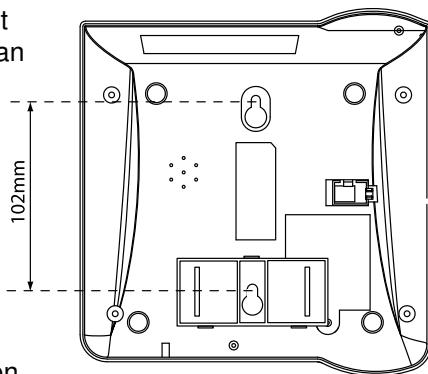

Hang de telefoon met de sleutelgaten over de schroeven en druk de telefoon naar onderen.

Het telefoonsnoer en adaptersnoer nadien met kabelbeugeltjes aan de wand fixeren.

2 OVERZICHT TELEFOON



Flash: keuzeschakelaar voor de flash-tijd (zie paragraaf 7.2)

Schakelaar voor het belvolume

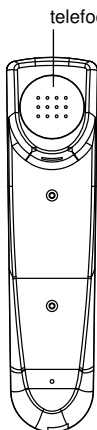

telefoonhoorn

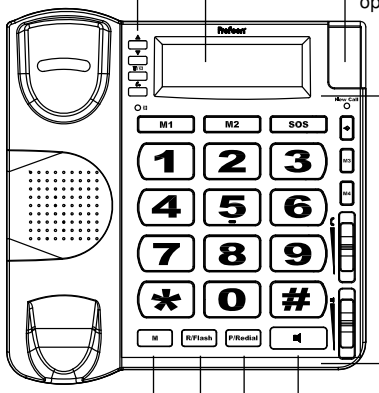

display

bellampje, licht op bij inkomende oproepen

toets M: om de 2-toets geheugens te kiezen

toets R/Flash: om een Flash-puls te geven, bijvoorbeeld voor 'Wissel-Gesprek'

toets P/Redial: om een kiespauze toe te voegen / om de laatst gekozen nummers te herhalen

luidspreker-toets: om de luidsprekerfunctie in te schakelen

toets ▲ en toets ▼: om door de geheugens en instellingen te bladeren

toets / : om geheugens te wissen en om de microfoon uit te schakelen

toets : om geheugennummers te kiezen

lampje : licht op als de microfoon is uitgeschakeld

lampje 'New Call' licht op als u nieuwe oproepen heeft ontvangen

toets M1 en M2: direct geheugentoesen 1 en 2

SOS-toets: om automatisch alarmnummers te kiezen

toets : om de geheugens te programmeren

toets M3 en M4: direct geheugentoesen 3 en 4

volumeregelaar : regelt het volume van de hoorn

volumeregelaar : regelt het volume van de luidspreker

3 TELEFONEREN

3.1 INKOMENDE OPROEPEN:

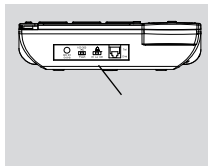

3.1.1 belvolume:

het belvolume kunt u met schakelaar  aan de achterzijde van de telefoon instellen

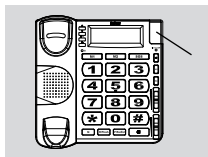

3.1.2 bellampje:

bij een inkomende oproep licht het bellampje op

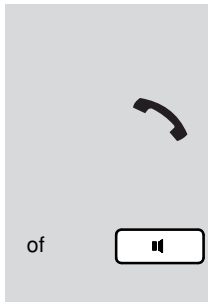

3.1.3 oproep aannemen:

hoorn:

neem de hoorn op om het gesprek met de hoorn aan te nemen

handenvrij:

druk op de luidsprekertoets om de oproep handenvrij aan te nemen

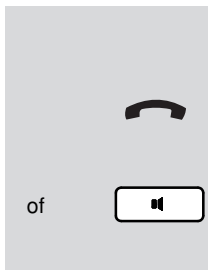

3.1.4 verbreken:

hoorn:

de hoorn terug op de telefoon leggen

handenvrij:

nogmaals op de luidsprekertoets drukken

3.2 UITGAANDE OPROEPEN:

3.2.1 nummer kiezen:

hoorn:

neem de hoorn op



toets het telefoonnummer in

of



handenvrij:

druk op de luidsprekertoets



toets het telefoonnummer in

of



blokkiezen:

voer het nummer in

*een foutieve invoer kunt u met toets  wissen
een pauze kunt u met toets **P/Redial** invoegen*



druk op toets , het nummer wordt nu handenvrij gekozen

3.2.2 nummerherhaling:

druk op toets **P/Redial**, het laatst gekozen nummer verschijnt in het display



herhaaldelijk op **P/Redial** drukken om een van de 5 laatst gekozen nummers te selecteren



of



neem de hoorn op of druk op de luidsprekertoets, het nummer wordt gekozen

3.2.3 uit geheugen kiezen:

direct geheugens:

neem de hoorn op of druk op de luidsprekertoets



druk op de gewenste geheugentoets (M1 ~ M4), het nummer wordt gekozen

(u kunt ook eerst de gewenste geheugentoets indrukken en dan het nummer handenvrij kiezen door op toets ℓ te drukken)

2-toets geheugen:

neem de hoorn op of druk op de luidsprekertoets



druk op toets M gevolgd door een van de 10 toetsen van het toetsenbord waaronder u het nummer heeft opgeslagen, het nummer wordt gekozen

(u kunt ook eerst toets M drukken en een van de toetsen van het toetsenbord en dan het nummer handenvrij kiezen door op toets ℓ te drukken)

Raadpleeg paragraaf 4.2 met betrekking tot het programmeren van de geheugens.

3.3 FUNCTIES TIJDENS GESPREK:



3.3.1 volume:

hoorn:

gebruik de regelaar  om het volume van de hoorn te regelen

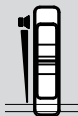

handenvrij:

gebruik de regelaar  om het volume van het handenvrij geluid te regelen



3.3.2 wisselen hoorn / handenvrij:

van hoorn naar handenvrij:

de luidsprekertoets indrukken en de hoorn neerleggen om het gesprek handenvrij voort te zetten



van handenvrij naar hoorn:

neem de hoorn op om het gesprek via de hoorn voort te zetten



3.3.3 mute: (microfoon-uit)

druk op toets  om de microfoon uit te schakelen



het -lampje licht op zolang de microfoon uitgeschakeld is



nogmaals toets  indrukken om de microfoon weer in te schakelen



02-53

3.3.4 gesprekstimer:

de gespreksduur wordt op het display van de telefoon bijgehouden

zodra u de verbinding verbreekt, verdwijnt deze uitlezing



R/Flash

3.3.5 doorverbinden / R-functie:

gebruik de **R/Flash**-toets om gesprekken door te verbinden indien u telefoneert via een huiscentrale of voor telecomdiensten (om bijvoorbeeld een WisselGesprek aan te nemen), zie ook paragraaf 7.2



* #

3.3.6 telediensten:

de toetsen * (sterretje) en # (hekje) zijn telediensttoetsen voor het geval u belt met een teleservice zoals bijvoorbeeld telebankieren

4 GEHEUGENS

4.1 INTRODUCTIE:

De TX-800 heeft 4 direct geheugenplaatsen die u kunt kiezen met een enkele druk op een knop en 10 2-toets geheugenplaatsen die u kunt kiezen na het indrukken op toets **M** gevolgd door een van de 10 toetsen van het toetsenbord.

4.2 PROGRAMMEREN:

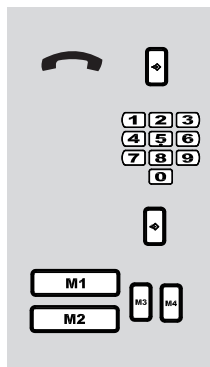

4.2.1 direct geheugens:

laat de hoorn liggen en druk 1x op toets ⇨



voer via het toetsenbord het telefoonnummer in (max 24 cijfers)



druk 1x op toets ⇨



druk op de gewenste geheugentoets
M1 ~M4

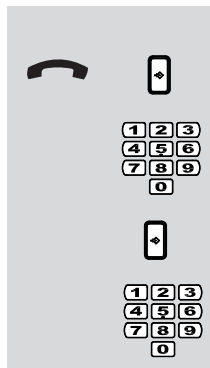

4.2.2 2-toets geheugens:

laat de hoorn liggen en druk 1x op toets ⇨



voer via het toetsenbord het telefoonnummer in (max 24 cijfers)



druk 1x op toets ⇨



druk op een van de toetsen van het toetsenbord



4.2.3 pauze:

indien een pauze gewenst is in het geheugennummer omdat u bijvoorbeeld belt via een huis- of kantoorcentrale, druk dan op die plaats op toets **P/Redial** om een kiespauze van 3 seconden toe te voegen

4.3 WISSEN:



4.3.1 direct geheugens:

laat de hoorn liggen en druk 2x op toets ⇨

druk op de te wissen geheugentoets **M1 ~M4**



4.3.2 2-toets geheugens:

laat de hoorn liggen en druk 2x op toets ⇨

druk op de te wissen cijfertoets van het toetsenbord

4.4 CORRIGEREN:

Door een nieuw en correct nummer over het oude nummer te programmeren zoals in paragraaf 4.2 beschreven is, komt het oude nummer te vervallen.

4.5 KIEZEN:

Zie hiervoor paragraaf 3.2.3.

5 NUMMERWEERGAVE

5.1 INTRODUCTIE:

Bij elke inkomende oproep, verschijnt op het display van uw telefoon het telefoonnummer van de abonnee.

Het hieraan gekoppelde geheugen kan 55 van deze oproepen onthouden, samen met de dag en het tijdstip van ontvangst.

De NummerMelder is verbonden met het kiesgedeelte van de telefoon. Bij het raadplegen van het geheugen kan met een enkele handeling de abonnee teruggebeld worden.

De TX-800 is geschikt voor het DTMF systeem, zoals aangeboden wordt door de Nederlandse KPN en voor het FSK systeem, zoals aangeboden wordt door de Belgische PTT en door de Nederlandse en Belgische kabelmaatschappijen, voor zover deze telefonie aanbieden.

5.2 INDICATIE NIEUWE OPROEP:

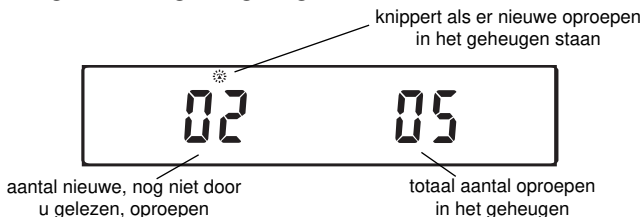

New Call
○

tevens knippert het lampje 'New Call' op de telefoon

5.3 GEHEUGENLEZEN:



druk op toets ▼ of ▲ om het Nummer-Meldergeheugen te openen



gebruik de toetsen ▼ en/of ▲ om door het geheugen te bladeren

(tijdens het bladeren verschijnt links in het display kort het volgnummer van de oproep)



druk op toets # om het tijdstip van de betreffende oproep te zien (op * drukken om het nummer weer te zien)



neem de hoorn even op en leg deze weer neer om het lezen te beëindigen

5.4 TERUGBELLEN:



druk op toets ▼ of ▲ om het Nummer-Meldergeheugen te openen



gebruik de toetsen ▼ en/of ▲ om het gewenste nummer te zoeken



druk op toets ℓ, het nummer wordt nu handenvrij gekozen

5.5 WISSEN:



5.5.1 wissen per oproep:

druk op toets ▼ of ▲ om het Nummer-Meldergeheugen te openen



gebruik de toetsen ▼ en/of ▲ om de te wissen oproep te zoeken



druk 2x op toets , het nummer wordt nu gewist



5.5.2 wis alle oproepen:

druk op toets ▼ of ▲ om het Nummer-Meldergeheugen te openen



druk gedurende ruim 4 seconden op toets , het gehele NummerMeldergeheugen is nu gewist

5.6 VOICEMAIL MELDING: (alleen bij FSK systemen)



Heeft u een VoiceMail bericht ontvangen, dan wordt dit kenbaar gemaakt door het oplichten van een enveloppe in het display.

Nadat u dit bericht heeft afgeluisterd, zal het netwerk ervoor zorgen dat deze melding op het display dooft.

5.7 OPMERKINGEN:

5.7.1 tijd & datum:

Indien u aangesloten bent op een centrale die de NummerWeergave-signalen via het FSK systeem doorgeeft, dan ontvangt u bij elke inkomende oproep automatisch de juiste tijd en datum.

Krijgt u de signalen via het DTMF systeem, dan maakt de telefoon gebruik van de tijd die u zelf heeft geprogrammeerd (zie hiervoor paragraaf 7.1).

5.7.2 onbekende abonnee:

Is de weergave op het display '0000000000' of '-----' dan heeft de abonnee het doorgeven van zijn nummer geblokkeerd.

5.7.3 abonnement:

Let op dat bij sommige telefoonmaatschappijen u zich op deze dienst dient te abonneren; raadpleeg hiervoor uw telefoonaanbieder.

6 ALARMOPROEP

6.1 INTRODUCTIE:

Zodra u de rode **SOS** knop indrukt, gaat de telefoon volauto-matisch 3 voorgeprogrammeerde noodnummers kiezen. Als de oproep naar het 1e nummer niet wordt beantwoord dan wordt het 2e nummer gekozen en daarna het 3e nummer. Deze cyclus wordt tot 10x herhaald. Wordt de oproep wel beantwoord, dan kunt u via de hoorn of handenvrij met de opgebelde de situatie bespreken en om hulp verzoeken.

U kunt instellen hoelang te telefoon op antwoord moet wachten alvorens de verbinding verbroken wordt en het volgend nummer gekozen wordt.

6.2 INPROGRAMMEREN NOODNUMMERS EN BELTIJD:

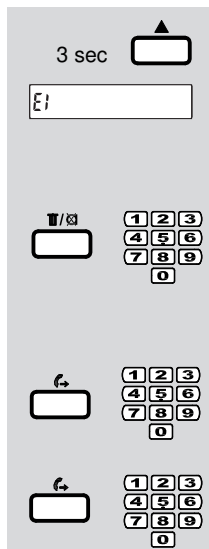



6.2.1 inprogrammeren noodnummers:

druk gedurende ruim 3 seconden op toets

▲, in het display verschijnt 'E1'

(is er reeds een noodnummer ingeprogrammeerd, dan verschijnt deze achter E1)

gebruik toets  om een eventueel oud noodnummer te wissen en voer via het toetsenbord het eerste te kiezen alarm nummer in

druk op toets , in het display verschijnt 'E2' en u kunt het 2e noodnummer inprogrammeren

herhaal dit voor het 3e noodnummer ('E3') en druk op toets 

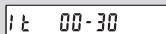

6.2.2 inprogrammeren beltijd:

nadat u voor de 3e maal op toets  drukte, verschijnt in het display '1t' met daarachter de tijd die u de telefoon geeft om contact te leggen met de opgebelde



gebruik de toetsen * en # om de beltijd in te stellen; u heeft de keuze uit 30 seconden (00-30), 60 seconden (01-00), 90 seconden (01-30) of 120 seconden (02-00)



druk op toets  om de noodnummers en de beltijd vast te leggen

6.3 WERKING:



6.3.1 alarm activeren:

druk op de rode SOS toets om een noodoproep te plaatsen, de luidsprekerfunctie wordt ingeschakeld en het eerste noodnummer wordt gekozen

6.3.2 er wordt aangenomen:

- a. neem nu de hoorn van uw telefoon op of druk op de luidsprekertoets om de alarmtoestand van de telefoon te beëindigen



let op: als u dit niet doet dan verbreekt de telefoon de verbinding na de ingestelde beltijd (of na enkele seconden van stilte) en zal het volgende noodnummer gaan kiezen

- b. u kunt nu uw situatie bespreken en om hulp verzoeken
c. leg de hoorn neer of druk op de luidsprekertoets om de verbinding te verbreken

6.3.3 als er niet wordt aangenomen:

- a. gedurende de ingestelde beltijd houdt de telefoon de lijn open en gaat de bel bij de opgebeldde over
- b. na de ingestelde beltijd wordt de verbinding verbroken en wordt direct het 2e noodnummer gekozen
- c. als bij b maar nu wordt het 3e nummer gekozen
- d. dit wordt tot maximaal 10x herhaald waarna de telefoon de alarm-toestand beëindigd en terugkeert naar de ruststand van de telefoon

6.3.4 bij overige bel-situaties:

- a. de opgebeldde is in gesprek:
de telefoon detecteert de ingesprektoon, verbreekt na enkele seconden de verbinding en belt het volgend noodnummer
- b. de oproep wordt door een beantwoorder of VoiceMail beantwoord:
na de ingestelde beltijd van 30, 60, 90 of 120 seconden (of na enkele seconden van stilte) wordt de verbinding verbroken en zal het volgend nummer gekozen worden

7 INSTELLEN:

7.1 TIJD, DATUM EN KONTRAST:

In rust wordt de tijd en de datum in het display van de telefoon weergegeven en bij inkomende oproepen wordt de tijd en de datum van de oproep, samen met het nummer, in het Nummer-Weergavegeheugen geregistreerd.

Daarnaast kunt u het contrast van het display instellen zodat onder alle omstandigheden het display goed afleesbaar is.

Attentie: bij het instellen van de tijd, datum en het contrast moeten er batterijen geplaatst zijn.

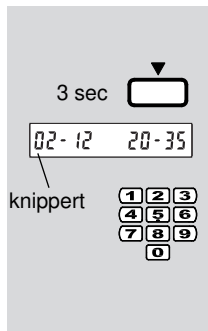

7.1.1 tijd en datum:

druk gedurende ruim 3 seconden op toets ▼, in het display gaat het eerste cijfer knippen

voer via het toetsenbord achtereenvolgens in: dag - maand - uren - minuten
gebruik voor elke invoer 2 cijfers en hanteer een 24-uurs kloksysteem

stel nu vervolgens het contrast in:

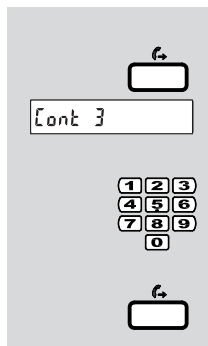

7.1.2 contrast:

druk, aansluitend aan het tijd/datum instellen op toets ←, in het display verschijnt de actuele contrast-setting

voer via de toetsen 1 ~ 6 van het toetsenbord de gewenste setting (niveau 1~6) in

druk op toets ← om de instellingen op te slaan

7.2 FLASH:

FLASH is het kortstondig verbreken van de telefoonverbinding. Deze onderbreking wordt gebruikt om telecom servicediensten te activeren (bijvoorbeeld WisselGesprek) of om bij sommige huis- of kantoorcentrales gesprekken door te verbinden.

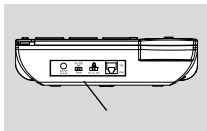

De verbreeksduur kunt u aan de achterzijde van de telefoon instellen op 100mS of 300mS

Raadpleeg de telecoomaanbieder of de leverancier van uw huis- of kantoorcentrale met betrekking tot de gewenste verbreeksduur. De instelling 100mS is het meest gestandaardiseerd voor gebruik in de Benelux en is vanaf de fabriek ingesteld.

8 WAARSCHUWINGEN EN GEBRUIKERSTIPS

8.1 ALGEMEEN:

- * Lees de gebruikershandleiding goed door, en volg alle aanwijzingen op.
- * Bij het reinigen van de telefoon dient u de adapter uit het stopcontact te nemen en de telefoonstekker uit de telefoonwandcontactdoos te nemen.
- * Plaats of gebruik de telefoon nooit in een natte of vochtige ruimte of omgeving.
- * Zorg voor een goede afvloeiing van warmte; bedek nooit de telefoon en/of de voedingsadapter en plaats deze niet direct naast een warmtebron.
- * Gebruik uitsluitend de meegeleverde adapter. Het aansluiten van een ander type adapter kan schade aan de elektronica toebrengen.
- * Zorg dat het telefoonsnoer en het adaptersnoer niet beschadigd raken en voorkom dat deze draden tot struikelen of vallen kunnen leiden.
- * De telefoon en/of de voedingsadapter nooit demonteren. Dit dient alleen door gekwalificeerd personeel te gebeuren.

8.2 INSTALLATIE:

- * Het telefoonsnoer en de voedingsadapter alleen aan de telefoon aansluiten of losnemen als de voedingsadapter uit het stopcontact en de telefoonstekker uit de telefoonwandcontactdoos is genomen.
- * Installeer de telefoon niet tijdens een onweersbui.
- * Installeer geen telefoonaansluitpunt in een natte of vochtige omgeving.

- * Raak geen ongeïsoleerde telefoon- of adaptersnoeren aan tenzij deze zijn losgekoppeld van het telefoonnet of van de voeding.

8.3 PLAATSING:

- * De telefoon wordt gevoed via een voedingsadapter. Op de plaats waar de telefoon komt, moet dus ook een 230 Volt wandcontactdoos aanwezig zijn.
- * Bij voorkeur het toestel niet op met cellulose behandelde oppervlakken plaatsen. De rubberen voetjes kunnen hierop sporen achterlaten.
- * Plaats deze telefoon niet in de directe nabijheid van draadloze telefoons, elektronische (medische) apparatuur, TL-buizen en andere gasontladings-lampen. De uitgestraalde radiogolven van deze producten kunnen de geluidskwaliteit beïnvloeden.

8.4 LICHTNETUITVAL & BATTERIJEN:

- * Gedurende een lichtnetuitval, of indien u de adapter uit het stopcontact genomen heeft, wordt de telefoon volledig gevoed door de 4 batterijen die u aan de onderzijde kunt plaatsen (zie paragraaf 1.1).
- * Indien u geen batterijen heeft geplaatst dat zult u de telefoon gedurende een spanningsuitval NIET kunnen gebruiken.
- * De geheugens worden in flash-geheugenchips opgeslagen die geen back-up voeding nodig hebben. Deze geheugens worden dus niet gewist bij een spanningsuitval en als er geen batterijen geplaatst zijn; de tijd dient u nadien wel opnieuw in te stellen.

8.5 MILIEU:

- * De verpakking van deze telefoon kunt u als oud papier inleveren. Wij adviseren echter om deze te bewaren zodat bij transport de telefoon adequaat verpakt kan worden.
- *  Wordt de telefoon vervangen, lever deze dan in bij uw leverancier. Zij zorgen voor een milieuvriendelijke verwerking.

8.6 ONDERHOUD:

- * Reinig de telefoon uitsluitend met een vochtige doek; gebruik geen chemische reinigingsmiddelen.
- * Vóór het reinigen dienen de adapter en het telefoonsnoer losgekoppeld te worden.

8.7 SYSTEEMSTORING:

- * Neem, in het geval van een mogelijke systeemstoring, de voedingsadapter en het telefoonsnoer los van de telefoon en verwijder de batterijen. Sluit alles na ruim 20 minuten weer aan. (zie ook de vorige pagina, item 'Lichtnetuitval').
- * Sluit bij twijfel een andere telefoon aan op uw telefoonwandcontactdoos teneinde te bepalen of de storing in uw telefoon, in uw aansluiting of bij de telefoonmaatschappij ligt
- * In het geval de storing niet is verholpen, neem dan contact op met de PROFOON servicedienst op telefoonnummer 073-6411355 of met de leverancier van deze telefoon.

9 NETWERKCOMPATIBILITEIT

Deze telefoon is ontworpen voor gebruik op de 'openbare geschakelde telefonie netwerken (analoog enkellijns)' van telefonie- en kabelmaatschappijen in alle landen van de EU. Per provider kan echter een ander aansluitsnoer met stekker benodigd zijn. Het toestel voldoet aan de essentiële voorwaarden en voorzieningen zoals omschreven in de Europese richtlijn 1999/5/EC.

10 VERKLARING VAN CONFORMITEIT

De verklaring van conformiteit is beschikbaar op de website WWW.PROFOON.COM



www.profoon.com

11 TECHNISCHE SPECIFICATIES

Kiezen:	DTMF (toon)
R/FLASH:	100 & 300mS (instelbaar)
NummerMelder:	DTMF & FSK (automatische detectie) 55 geheugens
Voeding telefoon:	6VDC 100mA - — — + (via voedingsadapter, incl.)
Noodvoeding:	4 x 1,5Volt batterij, formaat AAA Alkaline (excl.)
Gebruikstemperatuur:	0°C tot 40°C
Opslagtemperatuur:	-20°C tot 60°C

12 GARANTIEBEWIJS

Naam: Bewaar hier uw
Adres: kassa- of
Postcode / plaats: aankoopbon
serienummer:

Op de PROFOON TX-800 telefoon heeft u een garantie van 24 maanden na aankoopdatum. Wij garanderen gedurende die periode de kosteloze herstelling van defecten ontstaan door materiaal- en constructiefouten. Een en ander ter uiteindelijke beoordeling van de importeur.

HOE TE HANDELEN:

Bemerkt u een defect, raadpleeg dan eerst deze gebruiksaanwijzing. Geef deze hieromtrent geen uitsluitel, raadpleeg dan de leverancier van deze telefoon of de serviceafdeling van PROFOON op telefoonnummer 073 6411 355.

DE GARANTIE VERVALT:

Bij ondeskundig gebruik, foutieve aansluiting, lekkende en/of verkeerd geplaatste batterijen, gebruik van niet originele onderdelen of toebehoren, verwaarlozing en bij defecten ontstaan door vocht, vuur, overstroming, blikseminslag en natuurrampen. Bij onbevoegde wijzigingen en/of reparaties door derden. Bij onjuist transport van het apparaat zonder geschikte verpakking en indien het apparaat niet vergezeld is van dit garantiebewijs en de aankoopbon.



Aansluitsnoeren en stekkers vallen niet onder de garantie.
Iedere verdere aansprakelijkheid, met name voor eventuele gevolgschade, is uitgesloten.

13 INHOUDSOPGAVE

1	INSTALLATIE	
1.1	BATTERIJEN.....	2
1.2	KRULSNOER.....	2
1.3	VOEDINGSADAPTER.....	3
1.4	TELEFOONAANSLUITING.....	3
1.5	WANDMONTAGE.....	3
2	OVERZICHT TELEFOON.....	4
3	TELEFONEREN	
3.1	INKOMENDE OPROEPEN	
3.1.1	belvolume.....	5
3.1.2	bellampje.....	5
3.1.3	oproep aannemen.....	5
3.1.4	verbreken.....	5
3.2	UITGAANDE OPROEPEN	
3.2.1	nummer kiezen.....	6
3.2.2	nummerherhaling.....	6
3.2.3	uit geheugen kiezen.....	7
3.3	FUNCTIES TIJDENS GESPREK	
3.3.1	volume.....	8
3.3.2	wisselen hoorn / handenvrij.....	8
3.3.3	mute (microfoon-uit).....	8
3.3.4	gesprekstimer.....	9
3.3.5	doorverbinden / R-functie.....	9
3.3.6	telediensten.....	9
4	GEHEUGENS	
4.1	Introductie.....	10
4.2	PROGRAMMEREN	
4.2.1	direct geheugens.....	10
4.2.2	2-toets geheugens.....	10
4.2.3	pauze.....	11
4.3	WISSEN	
4.3.1	direct geheugens.....	11
4.3.2	2-toets geheugens.....	11
4.4	CORRIGEREN.....	11
4.5	KIEZEN.....	11
5	NUMMERWEERGAVE	
5.1	INTRODUCTIE.....	12
5.2	INDICATIE NIEUWE OPROEP.....	12
5.3	GEHEUGENLEZEN.....	13

5.4	TERUGBELLEN	13
5.5	WISSEN	
	5.5.1 weten per oproep	14
	5.5.2 wis alle oproepen.....	14
5.6	VOICEMAIL MELDING (alleen bij FSK systemen).....	14
5.7	OPMERKINGEN	
	5.7.1 tijd & datum.....	15
	5.7.2 onbekende abonnee.....	15
	5.7.3 abonnement.....	15
6	ALARMOPROEP	
6.1	INTRODUCTIE	16
6.2	INPROGRAMMEREN NOODNUMMERS EN BELTIJD	
	6.2.1 inprogrammeren noodnummers	16
	6.2.2 inprogrammeren beltijd.....	17
6.3	WERKING	
	6.3.1 alarm activeren.....	17
	6.3.2 er wordt aangenomen.....	17
	6.3.3 als er niet wordt aangenomen	18
	6.3.4 bij overige bel-situaties	18
7	INSTELLEN	
7.1	TIJD, DATUM EN KONTRAST	18
	7.1.1 tijd en datum	19
	7.1.2 contrast.....	19
7.2	FLASH.....	20
8	WAARSCHUWINGEN EN GEBRUIKERSTIPS	
8.1	ALGEMEEN.....	21
8.2	INSTALLATIE.....	21
8.3	PLAATSING.....	22
8.4	LICHTNETUITVAL & BATTERIJEN.....	22
8.5	MILIEU.....	23
8.6	ONDERHOUD	23
8.7	SYSTEEMSTORING	23
9	NETWERKCOMPATIBILITEIT	24
10	VERKLARING VAN CONFORMITEIT.....	24
11	TECHNISCHE SPECIFICATIES	24
12	GARANTIEBEWIJS.....	25
13	INHOUDSOPGAVE.....	26

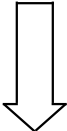
Service Help



Profoon[®]

Aziëlaan 12
's-Hertogenbosch

 +31 (0) 73 6411 355