

OLYMPUS

DIGITALE CAMERA

E-M10 Mark III

Instructiehandleiding

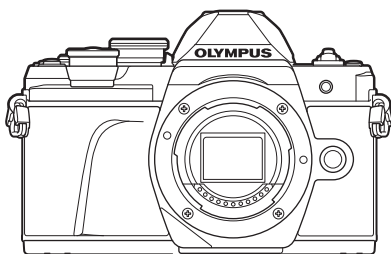

Inhoudsopgave

Snelle taakindex

1. Voorbereiding

2. Opnamen maken

3. Afspelen

4. Menufuncties

5. De camera verbinden met een smartphone

6. De camera aansluiten op een computer en een printer

7. Let op

8. Informatie

9. VEILIGHEIDSMATREGELEN





Modelnr.: IM006

- Bedankt voor uw aankoop van een Olympus digitale camera. Lees voordat u uw nieuwe camera gaat gebruiken deze handleiding aandachtig door om u van optimale prestaties en van een lange gebruiksduur van de camera te verzekeren. Bewaar deze handleiding op een veilige plaats zodat u hem ook later nog eens kunt raadplegen.
- Voordat u belangrijke opnamen gaat maken, doet u er goed aan eerst enkele proefopnamen te maken teneinde u met de camera vertrouwd te maken.
- De afbeeldingen van het scherm en de camera zijn tijdens de ontwikkeling van het toestel vervaardigd en kunnen op kleine punten afwijken van het toestel dat u in handen heeft.
- Als er aanvullingen op en/of wijzigingen van functies hebben plaatsgevonden vanwege een programmatuurupdate voor de camera, zal de inhoud afwijken. Kijk voor de meest actuele informatie op de Olympus-website.

Registreer uw product op www.olympus.eu/register-product en ontvang extra voordelen van Olympus!

Indicaties die in deze handleiding gebruikt worden

In deze handleiding worden overal de volgende symbolen toegepast.

 Opmerkingen	Aandachtspunten bij het gebruik van de camera.
 Tips	Handige informatie en tips voor een optimaal gebruik van uw camera.
	Verwijzingen naar pagina's met details of relevante informatie.

Snelle taakindex	7		
Namen van onderdelen	10		
Vorbereiding	12		
■ Het uitpakken van de doos	12		
■ De batterij opladen en aanbrengen	13		
■ De kaart plaatsen	15		
Geheugenkaart verwijderen	15		
■ Een lens op de camera bevestigen	16		
■ De camera aanzetten	18		
■ Datum en tijd instellen	19		
Opnamen maken	20		
■ Informatieweergave tijdens het fotograferen	20		
■ Overschakelen tussen weergaven	22		
De informatieweergave omschakelen	23		
■ Foto's maken	24		
Overschakelen tussen weergaven met de knop  (Shortcut).....	26		
De camera zelf de instellingen laten kiezen (modus AUTO)	27		
Opnames in scènemodus (SCN)-modus.....	29		
Opnemen in de uitgebreide fotomodus (LAP)-modus)	32		
Creatieve filters gebruiken - (ART-modus)	42		
De camera laten beslissen over diafragma en sluitersnelheid (programmamodus).....	45		
		Het diafragma instellen (diafragramavorkeurmodus)	46
		De sluitertijd instellen (sluiterprioriteitsmodus)	47
		Het diafragma en de sluitertijd instellen (handmatige modus).....	48
		Opnamen maken met een lange belichtingstijd (BULB/LIVE TIME)	49
		Live Composiet-fotografie (donker en licht samenvoegen).....	50
		Opnamen maken met bediening van het aanraakscherm	51
■ Films opnemen	52		
Films opnemen in foto-opnamemodi.....	52		
Films opnemen in filmmodus.....	53		
De stiltefunctie gebruiken bij filmen	59		
■ Diverse instellingen gebruiken	60		
De belichting regelen (Belichting )	60		
De belichting vergrendelen (AE-vergrendeling)	60		
Digitale zoom (Digitale televoorzetlens).....	60		
De modus AF-doel selecteren (AF-doelinstellingen).....	61		
Het AF-doel instellen	61		
Gezichtsprioriteit-AF/ Oogprioriteit-AF	62		
De ISO-gevoeligheid (ISO) wijzigen.....	63		
Een flitser gebruiken (flitserfotografie).....	64		
Sequentiële opnamen/opnamen met zelfontspanner maken	66		

Opnameopties oproepen	67
Verwerkingsopties (Fotomodus)	69
Kleur aanpassen (witbalans)	70
Een scherpstelmodus selecteren (AF-modus)	72
De beeldverhouding instellen ...	73
De beeldkwaliteit kiezen (beeldkwaliteit foto,  )	73
De beeldkwaliteit kiezen (beeldkwaliteit film,  )	74
Effecten toevoegen aan een film	76
Uitgangsvermogen van de flitser aanpassen (Flitssterkte regelen)	77
Camerabewegingen beperken (beeldstabilisator)	78
Fijnafstellingen voor de witbalans (witbalanscompensatie)	79
Kiezen hoe de camera de helderheid meet (meting)	80
Fijnafstellingen maken voor de scherpte (Scherpte)	80
Fijnafstellingen maken voor het contrast (Contrast)	81
Fijnafstellingen maken voor de verzadiging (Verzadiging)	81
Fijnafstellingen maken voor de tint (Gradatie)	82
Filtereffecten toepassen op monotone beelden (Kleurenfilter)	82
De tint van een monotoon beeld aanpassen (Monochroom)	83
i-Enhance-effecten aanpassen (Effect)	83
De indeling voor kleurenreproductieformaat instellen (Kleurruimte)	84
De helderheid van licht en schaduw wijzigen (Licht&schaduw - Bediening)	84
Functies aan knoppen toewijzen (Knopfuncties)	85

Afspelen**88**

- **Informatieweergave tijdens het afspelen** **88**
 - Beeldinformatie afspelen
 - De informatieweergave omschakelen
- **Foto's en films bekijken**
- Indexweergave/
kalenderweergave
- Foto's bekijken
- Films bekijken
- Afbeeldingen beveiligen
- Een beeld wissen
- Afbeeldingen selecteren
(, Selectie wissen,
Geselect. deelorder)
- Een overdrachtorder instellen
voor beelden (Deelorder)
- Geluid opnemen
- Geluidswaarschuwing
- Foto's toevoegen aan Mijn Clips
(Toevoegen aan mijn clips)
- **Het aanraakscherm gebruiken**
- Afbeeldingen selecteren en
beveiligen

Menufuncties**97**

- **Basismenubewerkingen**
- **Opnamemenu 1/
Opnamemenu 2 gebruiken**
- Standaardinstellingen herstellen
(Resetten)
- Verwerkingsopties
(Fotomodus)
- Digitale zoom (Digitale
televoorzettels)
- De focus verbeteren in donkere
omgevingen (AF hulpverl.)
- Een zoomsnelheid selecteren
( Elek. zoomsnelheid)

Automatisch opnamen maken met vaste intervallen (Intrvl. - Intrvl. opn./tijdopname).....	100
Het videomenu gebruiken	102
Het weergavemenu gebruiken	103
Beelden gedraaid weergeven ().....	103
Foto's bewerken (Edit).....	103
Een foto opslaan uit een film (Foto's uit filmbeeld vastleggen).....	105
Films bijsnijden (Film bijsnijden)	106
Alle beveiligingen annuleren... ..	106
Het setup-menu gebruiken	107
De kaart formatteren (Kaart-instelling)	108
Alle beelden wissen (Kaart-instelling)	108
De aangepaste menu's gebruiken	109
A AF/MF.....	109
B Knop/regelaar.....	109
C1 Disp./  /PC	110
C2 Disp./  /PC	110
D1 Exp/ISO/BULB/	111
D2 Bel./ISO/BULB	111
E  Aangepast.....	112
F  /WB/Kleur	112
G Opnemen	113
H EVF	114
I  -hulpmiddel	114
AEL/AFL	115
MF assist	116
Informatieweergaven toevoegen.....	116
Camerabeelden weergeven op een televisie.....	118
Sluittijden als de flitser flitst	119
Combinaties van JPEG-beeldgrootten en compressieverhoudingen	119
De camera verbinden met een smartphone	120
Verbinding maken met een smartphone.....	121
Foto's overbrengen naar een smartphone.....	122
Op afstand fotograferen met een smartphone.....	122
Positiegegevens aan afbeeldingen toevoegen	123
De verbindingmethode wijzigen	123
Het wachtwoord veranderen ...	124
Een deelorder annuleren	124
Draadloze LAN-instellingen initialiseren	124
De camera aansluiten op een computer en een printer	125
De camera aansluiten op een computer	125
Foto's naar een computer kopiëren	125
De computersoftware installeren	126
De OLYMPUS Digital Camera Updater installeren.....	126
Gebruikersregistratie	126
Direct afdrukken (PictBridge).....	127
Eenvoudig printen.....	128
Printen volgens de specificatie van de klant	128

■ Afdruk besteld (DPOF).....	130
Een afdrukbestelling aanmaken.....	130
Alle of geselecteerde foto's uit de afdrukbestelling verwijderen...	131
Let op	132
■ Batterij en laadapparaat.....	132
■ Uw laadapparaat in het buitenland gebruiken.....	133
■ Toepasbare geheugenkaarten.....	133
■ Opnamemodus en bestandsgrootte/het aantal foto's dat kan worden opgeslagen....	134
■ Verwisselbare lenzen	135
■ Externe flitsers die zijn ontworpen voor gebruik met deze camera	136
■ Andere externe flitsers	137
■ Belangrijkste accessoires	137
■ Systeemoverzicht.....	138
■ Reinigen en opbergen van de camera	140
Reinigen van de camera.....	140
Opslag	140
Reinigen en controleren van het beeldopneemelement.....	140
Pixel-mapping - Controleren van de beeldbewerkingsfuncties	141

Informatie	142
-------------------	------------

■ Fotografeertips en -informatie.....	142
■ Foutcodes	145
■ Standaard.....	148
■ Technische gegevens	153

VEILIGHEIDSMAAAT- REGELEN	156
--------------------------------------	------------

■ VEILIGHEIDSMAAAT- REGELEN	156
--	------------

Markering	164
------------------	------------

Opnamen maken

Een breedte-hoogteverhouding kiezen	▶ Breedte-hoogteverhouding	73
De effecten van perspectief corrigeren	▶ Trapeziumcorrectie	39
Belichting automatisch aanpassen over een reeks foto's	▶ AE-bracketing	40
De focuspositie automatisch verschuiven over een reeks foto's	▶ Multifocusopname (SCN)	29
	▶ Focus-bracketing (IAF)	41
Foto's helderder of donkerder maken	▶ Belichtingscorrectie	60
	Lichtstrepen (SCN)	29
	Live Time (IAF)	34
	▶ Live Composiet (IAF)	33
	Live Composiet (M)	50
	Bulb/Time-fotografie (M)	49
	Foto's maken met een onscherpe achtergrond	▶ Foto's maken met diafragma voorkeur
Foto's maken die het bewegende onderwerp stoppen of een gevoel van beweging geven	▶ Foto's maken met sluitertijd voorkeur	47
	Sceneprogramma (SCN)	29
De gewenste kleuren krijgen	▶ Witbalans	70
Foto's verwerken overeenkomstig het motief/Monotoon-foto's maken	▶ Fotomodus	69
	Creatieve filter (ART)	42
Wanneer de camera niet kan scherpstellen op uw motief/ scherpstellen op één gebied	Het aanraakscherm gebruiken	51
	▶ AF-doelinstellingen	61
	Zoomkader-AF/zoom-AF	87
Scherpstellen op een klein punt in het beeld / scherpstelling controleren voor het fotograferen	▶ Zoomkader-AF/zoom-AF	87
Een bewegend object scherp houden	▶ C-AF+TR (AF-tracking)	72
Foto's maken van een motief met tegenlicht	Gebruik van de flitser	64
	▶ HDR-verlichting (SCN)	29
	Gradatie (Fotomodus)	82

De monitor optimaliseren/ de monitorschakering aanpassen	▶ Helderheid van monitor aanpassen	107
	▶ LV versterk.	110
Vuurwerk fotograferen	▶ Vuurwerk (SCN)	29
	▶ Live Time (AP)	34
	▶ Live Composiet (AP)	33
	▶ Live Composiet (M)	50
	▶ Bulb/Time-fotografie (M)	49
De horizontale of verticale afbeeldingsrichting controleren voor opname	▶ Niveaumeter	23
Fotograferen met doelbewuste compositie	▶ Rasterweergave	110
Sequentiële opnamen	▶ Sequentiële opnamen	66
Een afstandsbediening gebruiken	▶ Op afstand fotograferen met een smartphone	122
Opnemen zonder sluitergeluid	▶ Stil [♥] (SCN)	29
	▶ Stil [♥] (AP)	37
Films in reclamestijl maken	▶ Mijn Clips	56

Weergave/bewerken



Beelden bekijken op een televisie	▶ HDMI	110
	▶ Weergave op een televisie	118
Diavoorstellingen met achtergrondmuziek bekijken	▶ Diavoorstelling	92
Schaduwpartijen lichter maken	▶ Schaduw aanpassen (JPEG bewrk)	104
Rode ogen verhelpen	▶ Rode ogencorr. (JPEG bewrk)	104
Eenvoudig printen	▶ Direct printen	127
Foto's op een smartphone weergeven	▶ Foto's overbrengen naar een smartphone	122
Locatiegegevens aan beelden toevoegen	▶ Locatiegegevens aan beelden toevoegen	123

Camera-instellingen



Synchroniseren van datum en tijd	▶ Datum en tijd instellen	19
Standaardinstellingen herstellen	▶ Resetten	98
Automatische weergaveverschuiving voorkomen	▶ EVF autom. schakelen	22, 114
Taal voor de menuweergave wijzigen	▶ 	107
Geluid voor automatische scherpstelling uitschakelen	▶  (Geluidssignaal)	110
	▶ Stil [] (SCN)	29
	▶ Stil [] (AP)	37

Namen van onderdelen

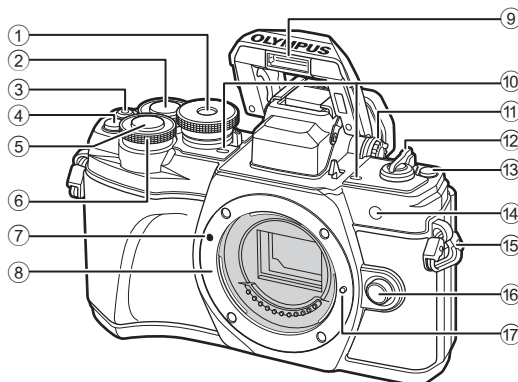

- | | |
|---|---|
| ① Menuregelaar.....Blz. 24 | ⑨ Interne flitserBlz. 64 |
| ② Achterste regelaar* (☺) Blz. 45 – 48, 90 | ⑩ Stereomicrofoon Blz. 95, 102, 104 |
| ③ ☉-(Film)/☑-knop.....Blz. 52/Blz. 94 | ⑪ DioptrieregelaarBlz. 22 |
| ④ ☑ (Digitale televoorzetsels)/
Fn2-knop.....Blz. 60/Blz. 85, 90 | ⑫ ON/OFF-hendel.....Blz. 18 |
| ⑤ OntspanknopBlz. 25 | ⑬ ☑-knop (Shortcut)Blz. 26 |
| ⑥ Voorste regelaar* (☺)
..... Blz. 45 – 48, 60, 64, 90 | ⑭ Zelfontspanner/
AF-verlichting.....Blz. 66/Blz. 99 |
| ⑦ Markering voor de lenskoppeling.Blz. 16 | ⑮ Oogje voor de riemBlz. 12 |
| ⑧ Lenskoppeling (verwijder de
beschermkap voordat de lens
wordt bevestigd.) | ⑯ LensontgrendelknopBlz. 17 |
| | ⑰ Lensvergrendelingspen |

* In deze handleiding geven de pictogrammen ☺ en ☉ bewerkingen aan die met de voorste en achterste regelaar worden uitgevoerd.

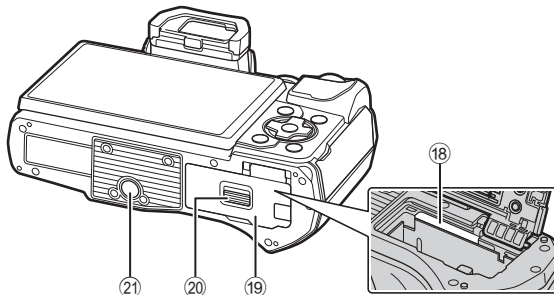
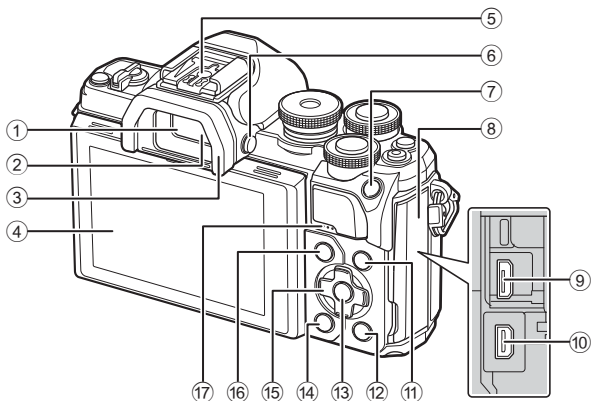

- | | |
|--|--|
| ① Zoeker.....Blz. 22 | ⑫ Knop (Weergave)Blz. 90 |
| ② OogsensorBlz. 22, 144 | ⑬ Knop Blz. 67, 90, 97 |
| ③ OogkapjeBlz. 137 | ⑭ -knop (Wissen).....Blz. 94 |
| ④ Monitor (Touchscreen)
.....Blz. 20, 22, 51, 67, 88, 96 | ⑮ Pendelknop ()
.....Blz. 19, 61 – 66, Blz. 90 |
| ⑤ Flitschoen.....Blz. 136 | ⑯ MENU -knop.....Blz. 97 |
| ⑥ -knop (monitor)Blz. 22 | ⑰ Luidspreker |
| ⑦ AEL/AFL-knop/Fn1 -knop
.....Blz. 60, 115/Blz. 85 | ⑱ Kaartsleuf.....Blz. 15 |
| ⑧ Connectorkap | ⑲ Klepje van het batterij-/
kaartcompartiment.....Blz. 13, 15 |
| ⑨ Micro-USB-connectorBlz. 125, 127 | ⑳ Vergrendelknop van het batterij-/
kaartcompartiment.....Blz. 13, 15 |
| ⑩ HDMI-microconnector.....Blz. 118 | ㉑ Statiefaansluiting |
| ⑪ Knop INFOBlz. 23, 89, 117 | |

* In deze handleiding geven de pictogrammen bewerkingen aan die met de pendelknop worden uitgevoerd.

1 Voorbereiding

1

Voorbereiding

Het uitpakken van de doos

Bij de camera worden de volgende onderdelen meegeleverd.
Als er een onderdeel ontbreekt of beschadigd is, neemt u contact op met de dealer waarbij u de camera hebt gekocht.



Camera



Beschermkap van de camera



Camerariem

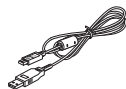

USB-kabel
CB-USB12



Lithium ion batterij
BLS-5

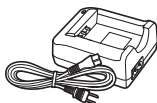

Lithium ion lader
BCS-5

- Basishandleiding
- Garantiekart

Camerariem bevestigen

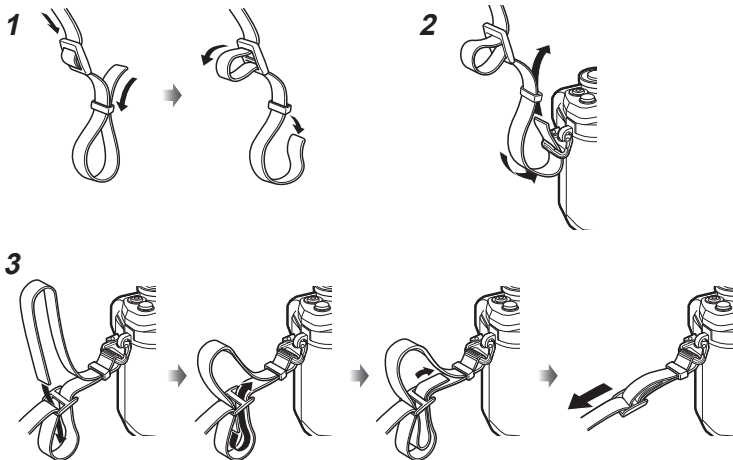

- Bevestig de riem op dezelfde manier aan de andere kant.
- Trek de camerariem tot slot strak om er zeker van te zijn dat hij goed vastzit.

De batterij opladen en aanbrengen

1 Batterij opladen.

Indicator voor laadtoestand

Bezig met opladen	Licht oranje op
Opladen voltooid	Uit
Oplaadfout	Knippert oranje

(Laadtijd: tot ca. 3 uur 30 minuten)

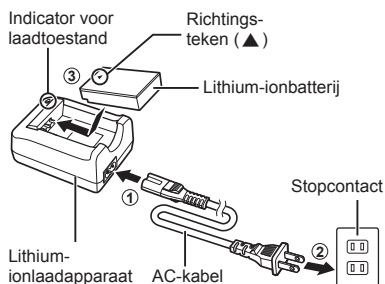

- Koppel het laadapparaat los wanneer de batterij volledig is opgeladen.

2 Open het klepje van het batterij-/kaartcompartiment.

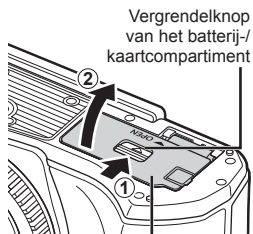

Klepje van het batterij-/kaartcompartiment

3 De batterij plaatsen.

- Gebruik enkel BLS-50 batterijen (Blz. 12, 155).

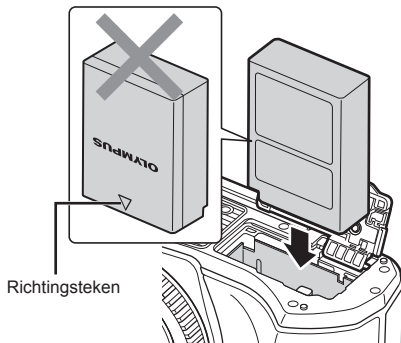

De batterij verwijderen

Schakel de camera uit voordat u het klepje van het batterij-/kaartcompartiment opent of sluit. Als u de batterij wilt verwijderen, duwt u eerst de batterijvergrendelknop in de richting van de pijl, waarna u de batterij kunt uitnemen.

- Verwijder de batterij niet als de kaartschrijfindicator (Blz. 20) zichtbaar is.
- Neem contact op met een geautoriseerde dealer of servicedienst als u de batterij niet kunt verwijderen. Gebruik geen geweld.

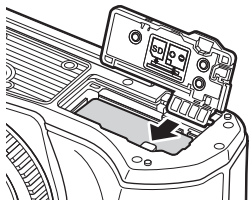

Opmerkingen

- Wij raden u aan een reservebatterij bij de hand te houden voor als u langer door wilt gaan met fotograferen en de gebruikte batterij leeg raakt.
- De camera is niet uitgerust met een ingebouwde lader en kan niet worden opgeladen via een USB-verbinding.
- Lees ook "Batterij en laadapparaat" (Blz. 132).

De kaart plaatsen

In deze handleiding worden alle opslagapparaten "kaarten" genoemd. De volgende soorten SD-geheugenkaarten (in de handel verkrijgbaar) kunnen met deze camera worden gebruikt: SD, SDHC, SDXC en Eye-Fi.

1

Voorbereiding

Eye-Fi-kaarten

Lees "Toepasbare geheugenkaarten" (Blz. 133) vóór gebruik.

1 De kaart plaatsen.

- Open het klepje van het batterij-/kaartcompartiment.
- Schuif het kaartje zover in de kaartsleuf totdat het op zijn plaats vastklikt.  "Toepasbare geheugenkaarten" (Blz. 133)

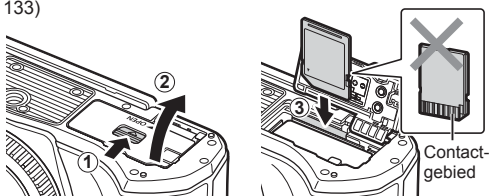

- Schakel de camera uit vóór u de batterij of de kaart plaatst of verwijdert.
- Pas geen kracht toe voor het plaatsen van een beschadigde of vervormde kaart. Dat kan de kaartsleuf beschadigen.

2 Sluit het klepje van het batterij-/kaartcompartiment.

- Zorg ervoor dat het klepje van het batterij-/kaartcompartiment gesloten is voordat u de camera gebruikt.

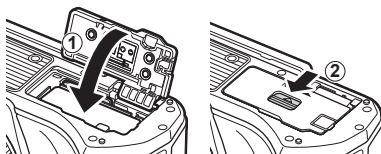

Geheugenkaart verwijderen

Druk zachtjes op het geplaatste kaartje en het springt eruit. Neem de kaart uit de camera.

- Verwijder de kaart niet als de kaartschrijfindicator (Blz. 20) zichtbaar is.

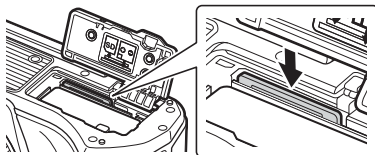

Een lens op de camera bevestigen

1

Voorbereiding

- 1 Verwijder de achterkap van de lens en de beschermkap van de camera.

Achterkap van de lens

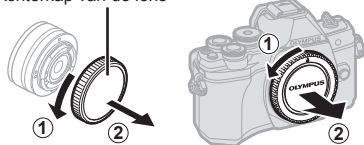

- 2 Houd de rode koppelingsmarkering op de lens tegenover de rode markering op de camera en steek de lens in het camerahuis.



Markering voor lenskoppeling

- 3 Draai de lens in de richting van de pijl tot u een klik hoort (richting aangegeven door pijl ③).



- Zorg ervoor dat de camera uit isgeschakeld bij het bevestigen of verwijderen van de lens.
- Druk de lensontgrendelknop niet in.
- Raak geen inwendige onderdelen van de camera aan.

■ De lenskap verwijderen

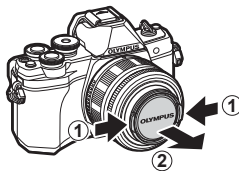
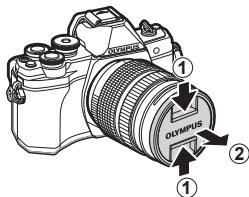

■ De lens van de camera verwijderen

Zorg ervoor dat de camera is uitgeschakeld tijdens het verwijderen van de lens. Terwijl u de lensontgrendelknop ingedrukt houdt, draait u de lens in de richting van de pijl.

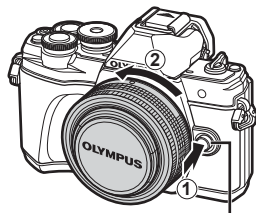

Lensontgrendelknop

Verwisselbare lenzen

Zie "Verwisselbare lenzen" (Blz. 135).

De camera aanzetten

1 Zet de **ON/OFF**-schakelaar op positie **ON**.

- Wanneer de camera is ingeschakeld, wordt de monitor ingeschakeld.
- Zet de camera uit en plaats de schakelaar in de positie **OFF**.

■ ON/OFF-schakelaar

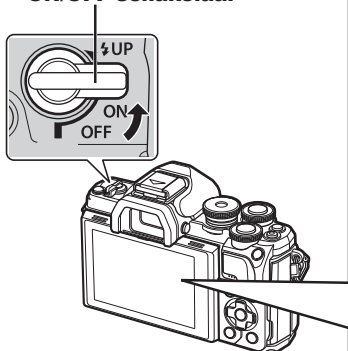

■ Monitor

Batterijniveau

Het batterijniveaupictogram wordt weergegeven.

- (groen): de camera is klaar om foto's te maken.
- (groen): de batterij is niet vol.
- (groen): de batterij is laag.
- (knippert rood): laad de batterij op.



De monitor gebruiken

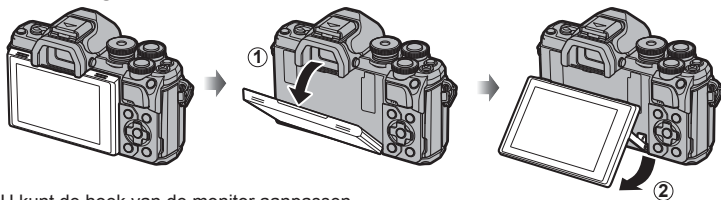

U kunt de hoek van de monitor aanpassen.

Camera in slaapstand

Als er ongeveer een minuut lang geen bediening plaatsvindt, schakelt de camera naar de "slaapstand" (stand-by) om de monitor uit te schakelen en alle acties te annuleren. De camera wordt weer geactiveerd zodra u een van de knoppen indrukt (ontspanknop, ▶-knop, enz.). De camera schakelt automatisch uit als hij gedurende 4 uur in de slaapstand heeft gestaan. Zet de camera opnieuw aan voordat u hem gebruikt. U kunt kiezen hoe lang de camera inactief blijft voor hij naar de slaapstand gaat.  [Slaapstand] (Blz. 114)

Datum en tijd instellen

Informatie over datum en tijd worden samen met de beelden opgeslagen op de kaart. De bestandsnaam is ook inbegrepen bij de informatie over datum en tijd. Zorg ervoor dat u de juiste datum en tijd instelt voordat u de camera gebruikt. Bepaalde functies kunnen niet worden gebruikt als de datum en tijd niet zijn ingesteld.

1 Geef de menu's weer.

- Druk op de **MENU**-knop om de menu's weer te geven.
- Nadat u een optie hebt geselecteerd, wordt er ongeveer 2 seconden lang een uitleg weergegeven.
- Druk op de knop **INFO** om gidsen weer te geven of te verbergen.

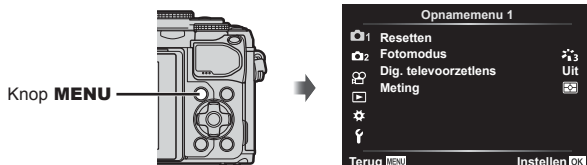

2 Selecteer [ⓘ] op het tabblad [f] (instellingen).

- Selecteer met Δ ∇ op de pendelknop de optie [f] en druk daarna op \triangleright .
- Selecteer [ⓘ] en druk op \triangleright .



3 Stel de datum, tijd en de datumindeling in.

- Gebruik \triangleleft \triangleright om items te selecteren.
- Gebruik Δ ∇ om het geselecteerde item te wijzigen.
- Druk op de knop \odot om de klok van de camera in te stellen.

4 Selecteer [🌐] (taal voor de monitor wijzigen) in de tab [f] (instellingen).

- Voor de schermteksten en de foutmeldingen kunt u naast het Engels ook andere talen kiezen.
- Gebruik Δ ∇ \triangleleft \triangleright om een taal te markeren en druk op de knop \odot om de gemarkeerde taal te selecteren.

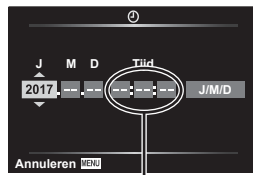

De tijd wordt weergegeven in 24-uursformaat.

5 Druk op de knop **MENU** om de menu's te sluiten.

- Als de batterij uit de camera is verwijderd en de camera wordt een tijd niet gebruikt, kunnen de fabrieksinstellingen voor datum en tijd hersteld worden.

2 Opnamen maken

Informatieweergave tijdens het fotograferen

Monitorbeeld tijdens fotomodus

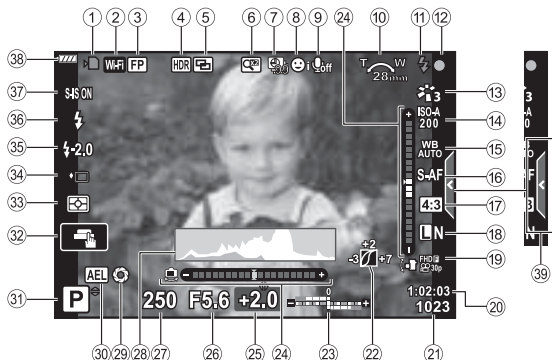

- | | |
|---|--|
| ① Schrijfaanduiding kaart.....Blz. 14, 15 | ⑲ Opnamemodus (films).....Blz. 74 |
| ② Draadloze LAN-verbinding
..... Blz. 120-124 | ⑳ Beschikbare opnametijd.....Blz. 134 |
| ③ Super FP-Flitser.....Blz. 136 | ㉑ Aantal foto's dat kan worden
opgeslagen.....Blz. 134 |
| ④ HDR.....Blz. 36
AE-bracketing.....Blz. 40
Focus-bracketing.....Blz. 41 | ㉒ Licht- & schaduwbediening.....Blz. 84 |
| ⑤ Meerv. belichting.....Blz. 35
Trapeziumcorrectie.....Blz. 39 | ㉓ Boven: Flitssterkteregelaar.....Blz. 77
Onder: Belichtingscorrectie.....Blz. 60 |
| ⑥ Digitale televoorzetlens.....Blz. 99 | ㉔ Niveaumeter.....Blz. 23 |
| ⑦ 'Time Lapse'-film.....Blz. 100 | ㉕ Belichtingscorrectiewaarde.....Blz. 60 |
| ⑧ Gezichtsprioriteit/Oogprioriteit.....Blz. 62 | ㉖ Diafragma waarde.....Blz. 45 - 48 |
| ⑨ Filmgeluid.....Blz. 52, 102 | ㉗ Sluistertijd.....Blz. 45 - 48 |
| ⑩ Zoomrichting/
brandpuntsafstand/waarschuwing
interne temperatuur.....Blz. 146 | ㉘ Histogram.....Blz. 23 |
| ⑪ Flitser.....Blz. 64
(knippert: bezig met opladen, blijft
continu zichtbaar: laden is klaar) | ㉙ Preview.....Blz. 86 |
| ⑫ AF-bevestigingsteken.....Blz. 25 | ㉚ AE-lock.....Blz. 60, 115 |
| ⑬ Fotomodus.....Blz. 69, 99 | ㉛ Opnamemodus.....Blz. 24 - 53 |
| ⑭ ISO-gevoeligheid.....Blz. 63 | ㉜ Aanraakbediening.....Blz. 51 |
| ⑮ Witbalans.....Blz. 70 | ㉝ Lichtmeetstand.....Blz. 80 |
| ⑯ AF-modus.....Blz. 72 | ㉞ Sequentieel opnemen/opnemen
met de zelfontspanner.....Blz. 66
Stil opnemen.....Blz. 37 |
| ⑰ Breedte-hoogteverhouding.....Blz. 73 | ㉟ Flitssterkteregelaar.....Blz. 77 |
| ⑱ Beeldkwaliteit (foto's).....Blz. 73 | ㊱ Flitsermodus.....Blz. 64 |
| | ㊲ Beeldstabilisator.....Blz. 78 |
| | ㊳ Batterijniveau.....Blz. 18 |
| | ㊴ Livegids intrekken.....Blz. 27 |

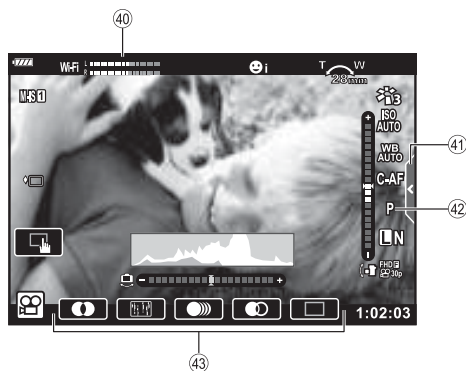
Monitorbeeld tijdens filmmodus

- 40 Opnamegids intrekken.....Blz. 102 42 Filmmodus (belichting).....Blz. 76
 41 Tabblad voor stil opnamen.....Blz. 59 43 Filmeffect.....Blz. 54

Overschakelen tussen weergaven

De camera is uitgerust met een ogsensor waardoor de zoeker wordt ingeschakeld wanneer u de zoeker bij uw oog brengt. Als u de zoeker van uw oog vandaan haalt, wordt de zoeker uitgeschakeld en de monitor ingeschakeld.

2

Opnamen maken



Monitor



Kijk door de lens die op de monitor weergegeven is



Breng de zoeker naar uw oog

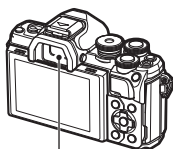

Zoeker



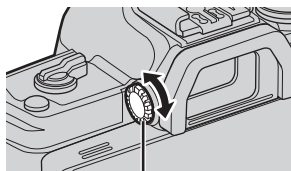

Kijk door de lens die in de zoeker weergegeven is

- Als de zoeker niet scherp is, brengt u de zoeker naar uw oog en stelt u het display scherp door de dioptrieregelaar te draaien.



Dioptrieregelaar

- U kunt het instelmenu EVF autom. schakelen weergeven als  de knop indrukt en deze vasthoudt.  [EVF autom. schakelen] (Blz. 114)
- Als [UIT] is geselecteerd voor [EVF autom. schakelen], kunt u de displays wisselen door op de knop  te drukken.

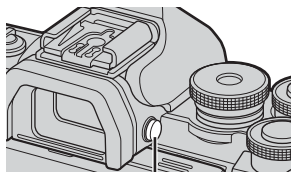

-knop



Opmerkingen

- Door de monitor te kantelen wordt de ogsensor uitgeschakeld.

De informatieweergave omschakelen

U kunt de informatie die tijdens de opname op de monitor verschijnt, wijzigen via de knop **INFO**.

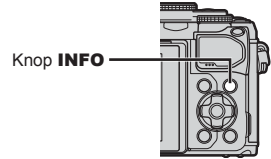

2

Opnamen maken

- * Wordt niet weergegeven in modus (filmmodus), tenzij er momenteel wordt opgenomen.
- U kunt de instellingen van Aangepast1 en Aangepast2 wijzigen.
 [Info-instellingen] > [LV-Info] (Blz. 110)
- De schermen met informatie kunnen in beide standen worden gezet door aan de regelaar te draaien terwijl u op de knop **INFO** drukt.

Histogramweergave

Er wordt een histogram weergegeven dat de verdeling van de helderheid in het beeld toont. De horizontale as toont de helderheid en de verticale as het aantal pixels bij elke helderheid in het beeld. Tijdens het opnemen wordt overbelichting in het rood weergegeven, onderbelichting in het blauw en het bereik dat gemeten wordt via spotmeting in het groen.

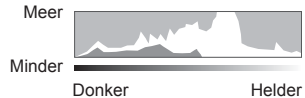

Niveaumeterweergave

De oriëntatie van de camera wordt aangegeven. De stand voor "kantelen" wordt aangegeven op de verticale balk en de stand voor "horizon" wordt aangegeven op de horizontale balk. De camera is horizontaal en loodrecht als de balken groen worden.

- Gebruik de indicaties op het gauge-niveau als richtlijn.
- Een fout in de weergave kan worden gecorrigeerd met kalibratie (Blz. 114).

Foto's maken

Gebruik de functieknop om de opnamemodus te selecteren en neem de foto.

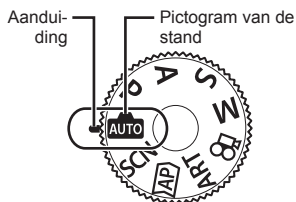

■ Type opnamemodi

Zie hierna voor het gebruik van de verschillende opnamefuncties.

Opnamemodus	Beschrijving	
	De camera selecteert automatisch de juiste opnamemodus.	27
SCN	De camera optimaliseert de instellingen automatisch voor het onderwerp of de scène.	29
	Gebruik voor snelle toegang tot de opname-instellingen.	32
ART	U kunt tijdens het filmen artistieke effecten toevoegen.	42
P	De camera meet de helderheid van het onderwerp en past de sluitertijd en diafragma automatisch aan voor optimale resultaten.	45
A	U kiest het diafragma en de camera past de sluitertijd automatisch aan voor optimale resultaten.	46
S	U kiest de sluitertijd en de camera past het diafragma automatisch aan voor optimale resultaten.	47
M	U kiest zowel het diafragma als de sluitertijd.	48
	Maak verschillende soorten films.	53

Functies die niet vanuit menu's geselecteerd kunnen worden

Het is mogelijk dat sommige functies niet geselecteerd kunnen worden vanuit de menu's als de pendelknop gebruikt wordt.

- Functies die niet ingesteld kunnen worden met de huidige stand Fotograferen.
- Functies die niet ingesteld kunnen worden vanwege een functie die al is ingesteld: Instellingen zoals fotomodus zijn niet beschikbaar als de modusregelaar naar gedraaid is.

1 Draai de functieknop om een modus te kiezen.

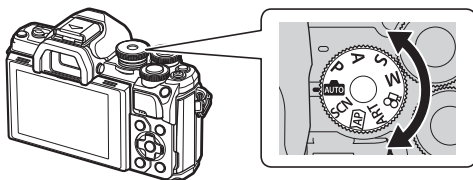

2 Kadreer de opname.

- Let op dat uw vingers of de camerariem niet in de weg zitten van de lens of de AF-verlichting.



Modus Landschap

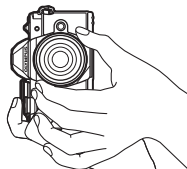

Modus Portret

3 Stel scherp.

- Geef het onderwerp in het midden van de monitor weer en druk zacht op de ontspanknop tot in de eerste positie (druk de ontspanknop half in). Het bevestigingssteken voor AF (●) wordt weergegeven en er verschijnt een groen kader (AF-kader) om de scherpgestelde zone heen.



Druk de ontspanknop half in.



Autofocusveld

- Als het AF-bevestigingssteken knippert, is het motief niet scherpgesteld. (Blz. 142)

4 Laat de sluitser los.

- Druk de ontspanknop helemaal in (tot aan de aanslag).
- De camera ontspant de sluitser en maakt een foto.
- Het opgenomen beeld verschijnt op de monitor.



Druk de ontspanknop helemaal in.

Opmerkingen

- U kunt scherpstellen en fotograferen met aanraakbediening.  "Opnamen maken met bediening van het aanraakscherm" (Blz. 51)
- Om de opnamestand te verlaten vanuit menu's of afspelen, drukt u de ontspanknop half in.

Overschakelen tussen weergaven met de knop (Shortcut)

Druk op de knop  om tussen shots naar elk scherm van de geselecteerde opnamemodus te schakelen.

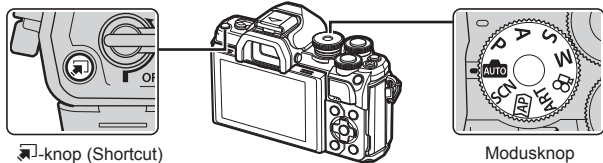

AUTO

Live gids (Blz. 27)



SCN

Scènemodus (Blz. 29)

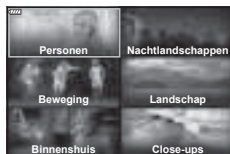

AP

Uitgebreide fotomodus (Blz. 32)

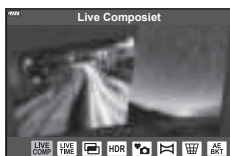

ART

Modus Creatieve filter (Blz. 42)



P/A/S/M

LV-superbedieningspaneel (Blz. 68)



FILM

Filmmodus (Blz. 53)



De camera zelf de instellingen laten kiezen (modus AUTO)

De camera past instellingen aan aan de scène, u hoeft alleen maar de sluiterknop in te drukken. Stel de functieknop in op **AUTO**.

Live uitleg gebruiken

Gebruik live uitleg om parameters als kleur, helderheid en achtergrondvervaging gemakkelijk aan te passen.

- 1 Druk op de knop  om de live-uitleg weer te geven.
 - Gebruik Δ ∇ om een item te markeren in de live gids en druk op **OK** om een schuifbalk weer te geven.



Gidsitem

- 2 Gebruik Δ ∇ om de schuifbalk te positioneren en een niveau te kiezen.
 - Druk op de knop **OK** om wijzigingen op te slaan.
 - Druk op de knop **MENU** om het menu te verlaten.
 - Als [Fototips] geselecteerd is, gebruik Δ ∇ om het item te markeren en druk op de knop **OK** om het detail weer te geven.
 - Het effect van het geselecteerde niveau is zichtbaar op het display.
Als [Wazige achtergrond] of [Laat beweging zien] geselecteerd is, keert het display terug naar de normale weergave, maar het geselecteerde effect is zichtbaar in de uiteindelijke foto.



Schuifbalk

- 3 Herhaal de stappen 1 en 2 om meerdere onderwerpen voor live uitleg in te stellen.
 - Een vinkje verschijnt bij de onderwerpen voor live uitleg die reeds zijn ingesteld.
 - [Wazige achtergrond] en [Laat beweging zien] kunnen niet tegelijk worden ingesteld.



- 4 Neem een foto.
 - Om de live uitleg te annuleren, drukt u op de knop **MENU**.

- Als [RAW] momenteel geselecteerd is voor de beeldkwaliteit, wordt de beeldkwaliteit automatisch ingesteld op [L+N+RAW].
- De live uitleg-instellingen worden niet toegepast op de RAW-kopie.
- Het is mogelijk dat beelden er korrelig uitzien bij sommige instelniveaus van de live uitleg.
- Wijzigingen aan de instelniveaus van de live uitleg zijn mogelijk niet zichtbaar op de monitor.
- De beeldsnelheid daalt wanneer [Wazige beweging] is geselecteerd.
- De flitser kan niet worden gebruikt als de live uitleg is ingesteld.
- Wanneer u live uitleg-instellingen doorvoert die de limieten van de belichtingsmeters van de camera overschrijden, kan dit leiden tot over- of onderbelichte beelden.



Opmerkingen

- Er kunnen ook aanraakbedieningen worden gebruikt.

Opnames in scènemodus (SCN)-modus

De camera optimaliseert de instellingen voor het onderwerp of de scène automatisch.

- 1 Draai de functieknop naar **SCN**.

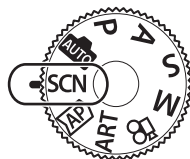

- 2 Gebruik $\triangle \nabla \triangleleft \triangleright$ om een scène te markeren en druk op de knop OK .



- 3 Gebruik $\triangleleft \triangleright$ om een scènemodus te markeren en druk op de knop OK .
 - Druk op de knop M om een andere scène te kiezen.

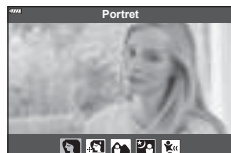













- 4 Neem een foto.











Opmerkingen



- Er kunnen ook aanraakbedieningen worden gebruikt.

■ Soorten motiefprogramma's

Onderwerp-type	Motiefprogramma	Beschrijving
Personen	Portret	Geschikt voor portretfotografie. Laat de textuur van de huid opvallen.
	e-Portret	Maakt de tint en de textuur van de huid effen. Deze stand is geschikt om beelden te bekijken op een HD-televisie. De camera registreert twee beelden: een met het toegepaste effect en een zonder.
	Portret + Landschap	Geschikt voor portretten met een landschap op de achtergrond. Blauw, groen en huidtonen worden mooi vastgelegd.
	Portret + Nachtlandschap	Geschikt voor portretfotografie tegen een nachtelijke achtergrond. Gebruik van een statief of afstandsbediening via Ol Share is aangeraden (Blz. 122).
	Kinderen	Geschikt voor foto's van kinderen en andere actieve onderwerpen.

Onderwerp-type	Motiefprogramma	Beschrijving
Nachtland-schappen	 Nachtland-schap	Geschikt voor avondscènes met een statief. Gebruik van een statief of afstandsbediening via OI Share is aangeraden (Blz. 122).
	 Portret + Nachtland-schap	Geschikt voor portretfotografie tegen een nachtelijke achtergrond. Klap de flitser uit (Blz. 64). Gebruik van een statief of afstandsbediening via OI Share is aangeraden (Blz. 122).
	 Starlight	Geschikt voor avondscènes zonder statief. Vermindert wazigheid tijdens opnames met weinig licht/verlichte scènes. De camera belicht acht keer en combineert dit tot een foto.
	 Vuurwerk	Geschikt voor avondopnames (vuurwerk). Gebruik van een statief of afstandsbediening via OI Share is aangeraden (Blz. 122).
	 Lichtstrepen	De camera maakt automatisch meerdere opnamen, neemt alleen de nieuwe heldere gedeeltes en combineert deze tot een enkel beeld. Met normale lange belichting heeft een beeld van een lichtspoor, zoals dat van een vallende ster, met heldere gebouwen de neiging om te helder te worden. U kunt dit beeld vastleggen zonder overbelichting terwijl u de voortgang controleert. Druk op de ontspannop om te beginnen opnemen, bekijk vervolgens de wijzigende resultaten op de monitor en druk opnieuw op de ontspannop om te stoppen met opnemen zodra het gewenste resultaat is bereikt (maximaal 3 uur). Gebruik van een statief of afstandsbediening via OI Share wordt aanbevolen (Blz. 122). • Uitgebreide instellingen zijn toegankelijk via Live Compositiefotografie (donker en licht samenvoegen) in modus M (Blz. 50).
Beweging	 Sport	Geschikt voor het fotograferen van snelle acties. De camera maakt foto's terwijl de ontspannop wordt ingedrukt.
	 Kinderen	Geschikt voor foto's van kinderen en andere actieve onderwerpen.
	 Pannen	Selecteer dit om de achtergrond achter bewegende voorwerpen wazig te maken. De camera selecteert de optimale sluitertijd voor het pannen van shots op basis van de beweging van de camera.
Landschap	 Landschap	Geschikt voor landschapsfotografie.
	 Zonsondergang	Geschikt om zonsondergangen te fotograferen.
	 Strand & sneeuw	Geschikt om besneeuwde toppen, zonovergoten zeegezichten en andere witachtige scènes te fotograferen.
	 Backlight HDR	Geschikt voor contrasterende scènes. Bij deze stand worden meerdere beelden vastgelegd en tot één correct belicht beeld samengevoegd (Blz. 36).

Onderwerp-type	Motiefprogramma	Beschrijving
Binnenshuis	 Kaarslicht	Geschikt voor opnamen bij kaarslicht. De warme kleuren blijven behouden.
	 Stil [▼]	Schakel camerageluiden en lichten uit in situaties waar deze niet gewenst zijn (Blz. 37).
	 Portret	Geschikt voor portretfotografie. Laet de textuur van de huid opvallen.
	 e-Portret	Maakt de tint en de textuur van de huid effen. Deze stand is geschikt om beelden te bekijken op een HD-televisie. De camera registreert twee beelden: een met het toegepaste effect en een zonder.
	 Kinderen	Geschikt voor foto's van kinderen en andere actieve onderwerpen.
	 Backlight HDR	Geschikt voor contrasterende scènes. Bij deze stand worden meerdere beelden vastgelegd en tot één correct belicht beeld samengevoegd. (Blz. 36).
Close-ups	 Macro	Geschikt voor close-ups.
	 Natuur macro	Geschikt voor levendige close-ups van bloemen of insecten.
	 Documenten	Geschikt voor foto's van uurschema's of andere documenten. De camera vergroot het contrast tussen de tekst en de achtergrond.
	 Multifocusopname	De camera maakt acht foto's waarbij de focusafstand bij elke opname varieert (Blz. 41).

- Om de voordelen van de scèneprogramma's maximaal te benutten, zijn enkele instellingen van opnamefuncties gedeactiveerd.
- Is soms nodig om beelden te maken met [e-Portret]. Wanneer de beeldkwaliteit bovendien is ingesteld op [RAW], wordt het beeld opgenomen in RAW+JPEG-formaat.
- Films kunnen niet worden opgenomen met de modus [e-Portret], [Starlight], of [HDR-verlichting].
- [Starlight] beelden die opgenomen werden met [RAW] geselecteerd als beeldkwaliteit worden opgenomen in RAW+JPEG-formaat, het eerste frame wordt opgenomen als RAW-afbeelding en de uiteindelijk composiet als een JPEG-afbeelding.
- [HDR-verlichting] neemt HDR-verwerkte beelden op in JPEG-formaat. Wanneer de beeldkwaliteit is ingesteld op de stand [RAW], wordt het beeld opgenomen in RAW+JPEG-formaat.
- Bij [Pannen] wordt  weergegeven tijdens het pannen en  als geen beweging gedetecteerd is.
- Schakel bij gebruik van een lens met een schakelaar voor beeldstabilisator deze beeldstabilisator uit als [Pannen] wordt gebruikt. Mogelijk worden er niet voldoende paneffecten bereikt in heldere omstandigheden. Gebruik een in de winkel verkrijgbaar ND-filter om de effecten gemakkelijker te verkrijgen.

Opnemen in de uitgebreide fotomodus (AP-modus)

Gebruik dit voor snelle toegang tot de uitgebreide opname-instellingen.

- 1 Draai de functieknop naar **AP**.

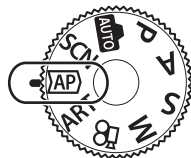

- 2 Gebruik $\triangleleft \triangleright$ om een AP-modus te markeren.
 - Sommige modi bieden bijkomende opties die met ∇ toegankelijk zijn.













- 3 Druk op de knop **OK** om de gemarkeerde modus te selecteren.
 - Druk op de knop ∇ om een andere modus te selecteren. Indien er bijkomende opties worden weergegeven, drukt u op Δ .

Opmerkingen

- In sommige modi kan de voorste regelaar gebruikt worden voor de belichtingscorrectie (Blz. 60) en de achterste regelaar voor de programmaverschuiving (Blz. 45).
- Er kunnen ook aanraakbedieningen worden gebruikt.

■ **AP-modusopties**

AP-modus	Beschrijving	
 Live Composiet	Neem lichtstrepen van sterren en andere objecten op terwijl u de belichting constant houdt.	33
 Live Time	Kies deze modus voor foto's van vuurwerk en nachtlandschappen. Belicht gedurende lange tijd bij de geselecteerde sluitertijd.	34
 Meerv. belichting	Combineer twee verschillende beelden over elkaar.	35
 HDR	Leg details in licht en schaduw vast.	36
 Stil [v]	Schakel camerageluiden en lichten uit in situaties waar deze niet gewenst zijn.	37
 Panorama	Maak foto's die nadien op een computer samengevoegd kunnen worden om een panorama te creëren.	38
 Trapeziumcorrectie	Corriger de effecten van perspectief in foto's van gebouwen of landschappen.	39
 AE-bracketing	Telkens als de ontspanknop wordt ingedrukt, neemt de camera een reeks foto's waarbij de belichting bij elke opname varieert.	40
 Focus-bracketing	Telkens als de ontspanknop wordt ingedrukt, neem de camera een reeks van acht foto's waarbij de focusafstand varieert bij elke opname.	41

■ [Live Compositie]: Live Compositie-fotografie

Maak foto's die lichtstrepen van sterren en andere objecten vastleggen zonder de helderheid van de achtergrond aan te passen; tijdens het opnemen kunnen de wijzigende resultaten op de monitor worden bekeken. U kunt de witbalans of fotomodus of andere instellingen die niet beschikbaar zijn in de **SCN**-modus "Lichtstrepen" aanpassen.

- 1 Markeer [Live Compositie] in de AP-modusmenu (Blz. 32) en druk op de knop .
- 2 Druk de sluiterknop half in om scherp te stellen.
 - Zet de camera stevig vast op een statief, zodat de opnamen niet wazig worden als gevolg van camerabewegingen en gebruik een externe sluiterknop die bediend wordt via Ol.Share (Blz. 122) in de modus draadloos op afstand.
 - Als de scherpstelindicator knippert, is het onderwerp niet scherpgesteld.
- 3 Druk de ontspanknop helemaal in om de foto te maken.
 - De camera configureert automatisch de juiste instellingen en begint met opnemen.
 - Nadat u de ontspanknop hebt ingedrukt, is er een korte vertragingstijd voordat de camera begint met opnemen.
 - Het composietbeeld wordt regelmatig weergegeven.
- 4 Druk nogmaals op de sluiters om de opname te beëindigen.
 - Bekijk het resultaat op de monitor en druk op de ontspanknop om het opnemen te beëindigen zodra u het gewenste resultaat hebt bereikt.
 - De opnamelengte tijdens één opname is maximaal 3 uur.



Opmerkingen

- Uitgebreide instellingen zijn toegankelijk via live composiet-fotografie (donker en licht samenvoegen) in de **M**-modus (Blz. 50).

■ [Live Time] Live Time-fotografie

U kunt lange tijd belichten zonder dat u de ontspanknop ingedrukt moet houden. De wijzigende resultaten kunnen op de monitor bekeken worden tijdens de opname.

1 Markeer [Live Time] in het AP-modusmenu (Blz. 32).

2 Druk op ∇ , gebruik $\triangleleft \triangleright$ om de maximale belichtingstijd te selecteren en druk op de knop \odot .

- De verversingssnelheid van het display kan automatisch wijzigen afhankelijk van de maximale belichtingstijd die werd geselecteerd.
- Hoe korter de maximale belichtingstijd, hoe sneller de verversingssnelheid van het display.

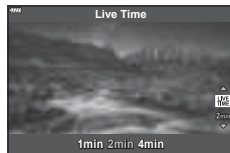

3 Druk de sluiterknop half in om scherp te stellen.

- Zet de camera stevig vast op een statief, zodat de opnamen niet wazig worden als gevolg van camerabewegingen en gebruik een externe sluiterknop die bediend wordt via OI.Share (Blz. 122) in de modus draadloos op afstand.
- Als de scherpstelindicator knippert, is het onderwerp niet scherpgesteld.

4 Druk de ontspanknop helemaal in om live time-fotografie te starten.

- De camera past de instellingen automatisch aan start met opnemen.
- De wijzigende resultaten kunnen worden bekeken op de monitor.

5 Druk nogmaals op de ontspanknop om de opname te beëindigen.





- Bekijk het resultaat op de monitor en druk op de ontspanknop om het opnemen te beëindigen zodra u het gewenste resultaat hebt bereikt.
- De opname stopt automatisch als de geselecteerde belichtingstijd bereikt is.

Opmerkingen

- De lange belichtings (bulb/time)-opties in de **M**-modus bieden uitgebreide instellingen (Blz. 49).

■ [Meerv. belichting]: Meervoudige belichtingen opnemen

Combineer twee verschillende beelden over elkaar heen.

- 1 Markeer [Meerv. belichting] in het AP-modusmenu (Blz. 32) en druk op de knop .
- 2 Druk de sluiterknop half in om scherp te stellen.
 - Als de scherpstelindicator knippert, is het onderwerp niet scherpgesteld.
- 3 Druk de ontspanknop helemaal in voor de eerste opname.
 -  wordt groen weergegeven wanneer de opname start.
 - De foto wordt gesuperponeerd weergegeven op de monitor.
 - Druk op  om de laatste opname te verwijderen.
- 4 Maak de tweede opname.
 - Gebruik de eerste afbeelding als leidraad om de tweede opname samen te stellen.
 - De camera gaat niet naar de sluimerstand terwijl meervoudige belichting van toepassing is.
 - Door een van de volgende acties uit te voeren wordt de tweede opname automatisch verwijderd:
 - De camera wordt uitgeschakeld; u drukt op de knop ; u drukt op de knop **MENU**;
 - u drukt op de knop , de modusregelaar draaien, de batterij heeft geen vermogen meer; er is een kabel aangesloten op de camera.



Tips

- Voor meer informatie over het maken van beeldoverlays:  "Beeldoverlay" (Blz. 105)

■ [HDR]: Composietfoto's nemen met HDR

Leg details in licht en schaduw vast. De camera varieert de belichting in een reeks van vier opnamen en combineert deze tot een enkele afbeelding.

- 1 Markeer [HDR] in de AP-modusmenu (Blz. 32).
- 2 Druk op ∇ , gebruik $\langle \rangle$ om [HDR1] of [HDR2] te selecteren en druk op de knop \odot .

HDR1	Er worden vier opnamen gemaakt, elke opname met een verschillende belichting, waarna de opnamen in de camera worden gecombineerd tot één HDR-beeld. HDR2 biedt een indrukwekkender beeld dan HDR1]. De ISO-gevoeligheid is vast ingesteld op 200.
HDR2	



- 3 Druk de sluiterknop half in om scherp te stellen.
 - Als de scherpstelindicator knippert, is het onderwerp niet scherpgesteld.
 - 4 Druk de ontspanknop helemaal in om HDR-fotografie te starten.
 - De camera neemt automatisch vier foto's als de ontspanknop is ingedrukt.
- Bij foto's die worden genomen in omstandigheden met lage sluitersnelheden kan er meer ruis ontstaan.
 - Bevestig de camera bijvoorbeeld op een statief voor optimale resultaten.
 - De afbeelding die op de monitor of in de zoeker wordt getoond tijdens het maken van de opname zal verschillen van het HDR-bewerkte beeld.
 - Het HDR-verwerkte beeld wordt opgeslagen als een JPEG-bestand. Wanneer de beeldkwaliteit is ingesteld op de stand [RAW], wordt het beeld opgenomen in RAW+JPEG-formaat.
 - De fotomodus is vastgesteld op [Natuurlijk] en de kleuruimte op [sRGB].

■ [Stille [♥]] modus

Schakel camerageluiden en licht uit in situaties waar deze niet gewenst zijn.

- 1 Markeer [Stille [♥]] in het AP-modusmenu (Blz. 32) en druk op de knop .
- 2 Druk de sluiterknop half in om scherp te stellen.
 - Als de scherpestelindicator knippert, is het onderwerp niet scherpgesteld.
- 3 Druk de ontspanknop helemaal in om de foto te maken.
 - Als de sluitser wordt ontspannen, wordt het monitorscherm even donker. Er klinkt geen sluitergeluid.
 - Het gewenste resultaat wordt mogelijk niet bereikt bij flikkerende lichtbronnen, zoals TL- of ledlampen, of als het onderwerp abrupt beweegt tijdens de opname.
 - In de [Stille [♥]] modus worden de volgende maatregelen getroffen om het door de camera geproduceerde ruis en licht te reduceren.
 - Elektronische sluitser: ingeschakeld
 - ■)): Uit
 - AF-hulpverlichting: Uit
 - Flitsmodus: Uit
 - Merk op dat door de elektronische sluitser het onderwerp vervormd kan zijn op foto's als de camera tijdens de opname snel beweegt of bij het opnemen van snel bewegende voorwerpen.
 - Ruisonderdrukking bij lange belichting is niet beschikbaar in de [Stille [♥]] modus.



Opmerkingen

- Druk op  voor voor sequentiële opnamen/fotografie met de zelfontspanner ()Blz. 66.

■ [Panorama]: Foto's nemen voor een panorama

Foto's die met deze optie worden genomen, kunnen worden samengevoegd om een panorama te vormen. U moet de laatste versie van OLYMPUS Viewer 3 op uw computer installeren om foto's samen te voegen voor een panorama. De camera aansluiten op een computer en een printer" (Blz. 125)

1 Markeer [Panorama] in het AP-modusmenu (Blz. 32) en druk op de knop **OK**.

2 Gebruik **Δ ▽ <|>** om een panrichting te kiezen.

3 Maak een foto en gebruik hierbij de hulplijnen om de foto te kaderen.

- De scherpstelling, belichting en andere instellingen worden vergrendeld op de waarden van de eerste opname.

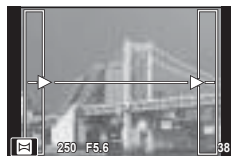

4 Maak de resterende foto's en zorg ervoor dat de hulplijnen telkens overlappen met de voorgaande foto.

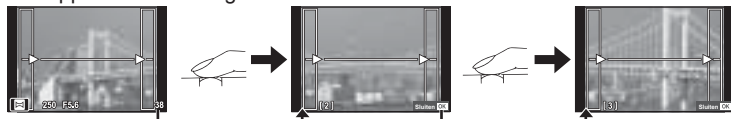

- Een panorama kan tot 10 beelden bevatten. Na de tiende opname wordt een waarschuwingsteken (**!**) weergegeven.
- Tijdens de panoramaopnamen wordt de opname die voor de positie-uitlijning is gemaakt niet weergegeven. Maak de compositie zo dat de overlappende beelden elkaar binnen de frames overlappen en gebruik daarbij de frames of andere weergavetekens in de beelden als leidraad.

5 Druk na de laatste opname op **OK** om de reeks te beëindigen.

■ [Trapeziumcorrectie]

Corrigeer de effecten van perspectief in foto's van gebouwen of landschappen.

1 Markeer [Trapeziumcorrectie] in de AP-modusmenu (Blz. 32) en druk op de knop .

2 Stel het effect in het scherm in en kadreer de opname.



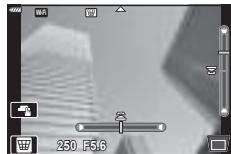

- Gebruik de voorste regelaar en de achterste regelaar voor trapeziumcorrectie.
- Gebruik   om een opnameveld te kiezen. Dit veld kan niet worden gewijzigd, afhankelijk van de grootte van de correctie.
- Houd de knop  ingedrukt om wijzigingen te annuleren.
- Om de belichtingscompensatie en andere opneemopties in te stellen terwijl keystone-compensatie actief is, drukt u op de knop **INFO** om een andere weergave te openen dan voor keystone-compensatie. Druk om trapeziumcorrectie te hervatten op de knop **INFO** tot de trapeziumcorrectie wordt weergegeven.
- Wanneer de grootte van de correctie toeneemt, kunnen de volgende situaties zich voordoen.
 - Het beeld wordt ruw.
 - De vergrotingsverhouding voor het bijsnijden van het beeld wordt groot.
 - De bijsnijdpositie kan niet worden verplaatst.



3 Druk de sluiterknop half in om scherp te stellen.

- Als de scherpstelindicator knippert, is het onderwerp niet scherpgesteld.

4 Druk de ontspanknop helemaal in om de foto te maken.

- Wanneer [RAW] is geselecteerd voor beeldkwaliteit, worden beelden opgenomen in RAW+JPEG-indeling.
- Het kan voorkomen dat het gewenste resultaat niet wordt bereikt met voorzetlenzen.
- Afhankelijk van de hoeveelheid correctie kan het voorkomen dat sommige AF-doelen buiten het weergavegebied liggen. Er wordt een pictogram (, ,  of ) weergegeven als de camera scherpstelt op een AF-doel dat buiten het weergavegebied ligt.
- Als een scherpstelafstand is geselecteerd voor [Beeldstab.], zal de correctie worden aangepast voor de geselecteerde scherpstelafstand. Behalve bij gebruik van een Micro Four Thirds- of Four Thirds-lens moet een brandpuntsafstand worden gekozen met de optie [Beeldstab.] (Blz. 78).

■ [AE-bracketing]: Variërende belichting over een reeks opnamen

Neem een reeks foto's waarbij u de belichting bij elke opname varieert.

- 1 Markeer [AE-bracketing] in de AP-modusmenu (Blz. 32).
- 2 Druk op ∇ , gebruik $\triangleleft \triangleright$ om het maximale aantal opnamen te selecteren en druk op de knop \odot .

3f	Neem 3 opnamen, de eerste bij optimale belichting ($\pm 0,0$ EV), de tweede bij $-1,0$ EV en de derde bij $+1,0$ EV.
5f	Neem 5 opnamen, de eerste bij optimale belichting ($\pm 0,0$ EV), de tweede bij $-1,3$ EV, de derde bij $+0,7$ EV, de vierde bij $+0,7$ EV en de vijfde bij $+1,3$ EV.

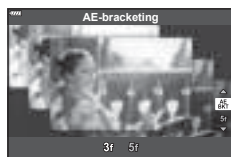

- 3 Druk de sluiterknop half in om scherp te stellen.
 - Als de scherpstelindicator knippert, is het onderwerp niet scherpgesteld.
- 4 Druk de ontspanknop helemaal in om de foto te maken.
 - Maak het ingestelde aantal foto's.
 - De [BKT]-indicator wordt groen tijdens bracketing.
 - De camera past bracketing toe op de huidige geselecteerde waarde voor belichtingscompensatie.



■ [AE-bracketing]: Variërende focusafstand over een reeks opnamen

Telkens als de ontspanknop wordt ingedrukt, neemt de camera een reeks van acht foto's waarbij de focusafstand varieert bij elke opname.

1 Markeer [Focus-bracketing] in de AP-modusmenu (Blz. 32).

2 Druk op ∇ , gebruik $\triangleleft \triangleright$ om het aantal focusafstandwijzigingen tijdens elke opname te selecteren en druk op de knop OK .



	De focusafstand wijzigt met een kleine hoeveelheid bij elke foto.
	De focusafstand wijzigt met een grote hoeveelheid bij elke foto.

3 Druk de sluiterknop half in om scherp te stellen.

- Als de scherpstelindicator knippert, is het onderwerp niet scherpgesteld.

4 Druk de ontspanknop helemaal in om de foto te maken.

- De camera maakt acht foto's waarbij de focusafstand bij elke opname varieert. De camera neemt foto's op de geselecteerde focusafstand en op afstanden ervoor en erachter als de ontspanknop halfweg ingedrukt wordt.
- De **[BKT]**-indicator wordt groen tijdens bracketing.
- Focus-bracketing stopt als u tijdens het fotograferen de zoomstand wijzigt.
- Fotograferen stopt als de scherpstelling oneindig bereikt.
- Focus-bracketing maakt gebruik van de elektronische sluitser.
- Focus-bracketing is niet beschikbaar voor lenzen waarvan de houder voldoet aan de Four Thirds-standaard of sommige Micro Four-Thirds-standaarden.

Creatieve filters gebruiken - (ART-modus)

Met Creatieve filters kunt u veel plezier beleven met artistieke effecten.

- 1 Draai de functieknop naar **ART**.

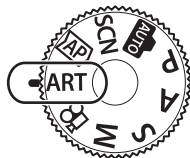

- 2 Gebruik $\triangleleft \triangleright$ om een filter te markeren.



- 3 Druk op ∇ , markeer een effect met $\triangleleft \triangleright$ en druk op de knop \odot .

- Druk op de knop \square om een andere creatieve filter te selecteren. Indien er effecten worden weergegeven, drukt u op \triangle .
- De beschikbare effecten zijn afhankelijk van het geselecteerde filter (Soft-focus effect, Pinhole-effect, Kadereffect, Witte-randeffect, Starlight-effect, Kleurenfilter, Monochroom, Wazig effect of Schaduw effect).



- 4 Neem een foto.

Opmerkingen

- [Kleurenfilter] (Blz. 82) en [Monochroom] (Blz. 83) opties zijn beschikbaar bij sommige creatieve filters.
- De voorste regelaar kan gebruikt worden voor belichtingscompensatie (Blz. 60).
- De achterste regelaar kan gebruikt worden voor programmaverschuiving (Blz. 45).
- Er kunnen ook aanraakbedieningen worden gebruikt.

■ Soorten kunstfilters



Pop-art I/II	Maakt een foto die de schoonheid van kleuren benadrukt.
Soft-focus	Maakt een afbeelding die een atmosfeer met een zachte tint weergeeft.
Bleke/lichte kleur I/II	Maakt een foto die warm licht uitdrukt door het algemene licht te verspreiden en het beeld iets te overbelichten.
Lichte toon	Maakt een kwaliteitsafbeelding door zowel schaduwen als overbelichte delen te verzachten.
Korrelige film I/II	Maakt een foto die de ruwheid van zwart/wit foto's weergeeft.
Gaatscamera I/II/III	Maakt een foto die er uitziet alsof hij is genomen met een oude of speelgoedcamera door de rand te verduisteren.
Diorama I/II	Maakt een miniatuur-achtige foto door verzadiging en contrast te benadrukken, en door gebieden buiten het scherptegebied te vervagen.
Cross-process I/II	Maakt een foto die een surrealistische sfeer schept. Cross-process II maakt een foto die de nadruk legt op magenta.
Zacht sepia	Maakt een foto van hoge kwaliteit door schaduwen weg te drukken en het algehele beeld te verzachten.
Dramatische toon I/II	Maakt een foto die het verschil benadrukt tussen licht en donker door het contrast gedeeltelijk te verhogen.
Key Line I/II	Maakt een foto die randen benadrukt en voegt een illustratieve stijl toe.
Aquarel I/II	Maakt een zachte, heldere foto door donkere gebieden te verwijderen, bleke kleuren op een wit canvas samen te voegen en contouren verder te verzachten.
Vintage I/II/III	Drukt een alledaagse foto uit in een nostalgische vintage-tint met gedrukte filmverkleuring en vervaging.
Gedeeltelijke kleur I/II/III	Benadrukt een motief op indrukwekkende wijze door kleuren te extraheren die u wilt benadrukken en al het andere monotoon te houden.
Bleach Bypass - I/II	Het "bleach bypass"-effect dat u misschien herkent van bewegende afbeeldingen en dergelijke, kan gebruikt worden voor geweldige effecten bij straatbeelden of metalen voorwerpen.

II en III zijn alternatieve versies van het origineel (I).

- Om de voordelen van de creatieve filters maximaal te benutten, zijn enkele instellingen van opnamefuncties gedeactiveerd.
- Als [RAW] momenteel geselecteerd is voor de beeldkwaliteit (Blz. 73), wordt de beeldkwaliteit automatisch ingesteld op [L+N+RAW]. Het creatieve filter wordt alleen toegepast op de JPEG-kopie.
- Afhankelijk van het motief kunnen toonovergangen gekarteld zijn, kan het effect minder goed merkbaar zijn of kan het beeld "korreliger" worden.
- Bepaalde effecten zijn mogelijk niet zichtbaar in live view of tijdens het opnemen van films.
- Uw keuze van filters, effecten en filmkwaliteit bij het opnemen van films kan de afspeelsnelheid en de soepelheid beïnvloeden.

■ [Gedeeltelijke kleur] gebruiken

Alleen geselecteerde kleurtinten in kleur vastleggen.

- 1 Selecteer [Gedeeltelijke kleur I/II/III] in het creatieve filter-menu (Blz. 42).
- 2 Markeer een effect en druk op de knop .
 - Er verschijnt een kleurenring in het display.
- 3 Draai aan de voorste of achterste regelaar om een kleur te selecteren.
 - Het effect is zichtbaar op de display.
- 4 Neem een foto.
 - Als u na het fotograferen de geëxtraheerde kleur wilt wijzigen, draait u aan de voorste () of achterste () regelaar om de kleurenring weer te geven.



De camera laten beslissen over diafragma en sluitersnelheid (programmamodus)

P modus is een opnamemodus waarin de camera automatisch het optimale diafragma en de sluitertijd instelt aan de hand van de helderheid van het motief. Stel de functieknop in op **P**.

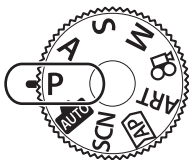

Opnamemodus
Sluitertijd
Diafragma waarde

- De sluitertijd en het diafragma die door de camera zijn geselecteerd worden weergegeven.
- Met de voorste regelaar kunt u belichtingscorrectie selecteren.
- Met de achterste regelaar kunt u programma-aanpassing selecteren.
- De aanduidingen voor de sluitertijd en het diafragma waarde knippen als de camera geen correcte belichting kan verkrijgen.
Welke diafragma waarde hierbij gaat knippen, hangt af van het type lens en de brandpuntsafstand van de lens.
Wanneer u een vast ingestelde [ISO]-waarde gebruikt, moet u de instelling veranderen.
☞ "De ISO-gevoeligheid (ISO) wijzigen". (Blz. 63)

Waarschuwingsindicatie (knippert)	Status	Remedie
	Het motief is te donker.	<ul style="list-style-type: none"> • Gebruik de flitser.
	Het motief is te helder.	<ul style="list-style-type: none"> • Het lichtmeetbereik van de camera is overschreden. Een in de handel verkrijgbaar grijsfilter (ND-filter) om de hoeveelheid licht te beperken is vereist.

Programmaverschuiving (Ps)

In de modi **P** en ART en sommige **[AP]**-modi kunt u andere combinaties kiezen van diafragma en sluitertijd die dezelfde belichting produceren. Draai de achterste regelaar naar programma aanpassen zodat 's' verschijnt naast de fotografeerstand. Om de programma-aanpassing te annuleren, draait u aan de achterste regelaar tot 's' niet langer wordt weergegeven.

- Bij gebruik van een flitser of in andere modi is er geen programmaverschuiving mogelijk.



Programmaverschuiving

Het diafragma instellen (diafragmavoorkeurmodus)

Modus **A** is een opnamemodus waarbij u het diafragma kiest en de camera automatisch de juiste sluitertijd laat bepalen. Draai de functieknop naar **A**, druk op de knop \odot en gebruik de achterste regelaar om een diafragma waarde te selecteren. Een groter diafragma (lagere F-waarde) vermindert de scherptediepte (het gebied voor of achter het scherpstelpunt waarop is scherpgesteld), waardoor de achtergrond waziger wordt weergegeven. Een kleiner diafragma (hogere F-waarde) verhoogt de scherptediepte.

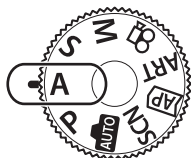

Diafragma waarde

- Met de voorste regelaar kunt u belichtingscorrectie selecteren.

De diafragma waarde instellen

De diafragma waarde verlagen ←

→ De diafragma waarde verhogen

F2.8 ← F4.0 ← **F5.6** → F8.0 → F11

(De velddiepte verlagen) ←

→ (De velddiepte verhogen)

- De aanduiding voor de sluitertijd knippert als de camera geen correcte belichting kan verkrijgen.
- Wanneer u een vast ingestelde [ISO]-waarde gebruikt, moet u de instelling veranderen. \mathcal{I} "De ISO-gevoeligheid (ISO) wijzigen". (Blz. 63)

Waarschuwingindicatie (knippert)	Status	Remedie
	Het motief is onderbelicht.	<ul style="list-style-type: none">• Verlaag de diafragma waarde.
	Het motief is overbelicht.	<ul style="list-style-type: none">• Verhoog de diafragma waarde.• Als de waarschuwingindicatie niet verdwijnt, is het lichtmeetbereik van de camera overschreden. Een in de handel verkrijgbaar grijsfilter (ND-filter) om de hoeveelheid licht te beperken is vereist.

De sluitertijd instellen (sluiterprioriteitsmodus)

De **S**-modus is een opnamemodus waarbij u de sluitertijd kiest en de camera automatisch de juiste diafragma waarde laat bepalen. Draai de functieknop naar **S** en gebruik de achterste regelaar om de sluitertijd te kiezen. Snelle sluitertijden bevriezen de beweging van snel bewegende voorwerpen. Trage sluitertijden voegen beweging toe door bewegende voorwerpen wazig te maken.

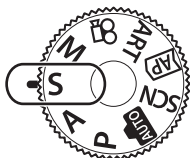

Sluitertijd

- Met de voorste regelaar kunt u belichtingscorrectie selecteren.

De sluitertijd instellen

Langere sluitertijd ← → Kortere sluitertijd

60" ← 15 ← 30 ← **60** → 125 → 250 → 4000

(Beweging toevoegen) ← → (Beweging bevriezen)

- De aanduiding voor de diafragma waarde knippert als de camera geen correcte belichting kan verkrijgen.
- Welke diafragma waarde hierbij gaat knipperen, hangt af van het type lens en de brandpuntsafstand van de lens.
- Wanneer u een vast ingestelde [ISO]-waarde gebruikt, moet u de instelling veranderen. "De ISO-gevoeligheid (ISO) wijzigen". (Blz. 63)

Waarschuwingsindicatie (knippert)	Status	Remedie
2000 F2.8	Het motief is onderbelicht.	<ul style="list-style-type: none"> • Kies in dit geval een langere sluitertijd.
125 F22	Het motief is overbelicht.	<ul style="list-style-type: none"> • Kies een snellere sluitertijd. • Als de waarschuwingsindicatie niet verdwijnt, is het lichtmeetbereik van de camera overschreden. Een in de handel verkrijgbaar grijsfilter (ND-filter) om de hoeveelheid licht te beperken is vereist.

Het diafragma en de sluitertijd instellen (handmatige modus)

De **M**-modus is een opnamemodus waarin u zowel de diafragma waarde als de sluitertijd kiest. Bulb, tijd en live composiet-fotografie zijn ook beschikbaar. Draai de functieknop naar **M** en gebruik de voorste regelaar om het diafragma in te stellen en de achterste regelaar om de sluitertijd in te stellen.

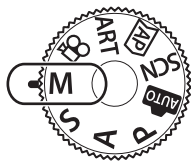

Verskil met correcte belichting

- De belichting bepaald door de diafragma waarde en sluitertijd die u hebt ingesteld en het verschil ten opzichte van een geschikte belichting gemeten door de camera, worden op de monitor weergegeven.
- De sluitertijd kan worden ingesteld op waarden tussen 1/4000 en 60 sec. of op [BULB], [LIVE TIME] of [LIVECOMP].
- De helderheid van de afbeelding die op de monitor (of de zoeker) wordt weergegeven, wijzigt bij wijzigingen in diafragma en sluitertijd. U kunt de helderheid van het display instellen zodat u het onderwerp in beeld kunt houden tijdens de opname.
☞ [LV versterk.] (Blz. 110)
- Zelf wanneer u [Ruisonderdr.] hebt ingesteld, kunnen er nog altijd ruis en/of lichtvlekken zichtbaar zijn in het beeld dat op de monitor wordt weergegeven en in opnames die werden genomen bij bepaalde omgevingsomstandigheden (temperatuur enz.) en camera-instellingen.

Ruis in foto's

Tijdens het fotograferen met een lange sluitertijd kan er ruis op het scherm verschijnen. Deze verschijnselen doen zich voor wanneer de temperatuur in het beeldopneemelement of in de elektronica van het beeldopneemelement toeneemt, waardoor er kleine elektrische stromen worden opgewekt in delen van het beeldopneemelement die normaliter niet aan licht worden blootgesteld. Dit kan ook gebeuren als u met een hoge ISO-waarde fotografeert bij extreem hoge omgevingstemperaturen. Om deze ruis te reduceren, activeert de camera de ruisonderdrukking. ☞ [Ruisonderdr.] (Blz. 111)

Opnamen maken met een lange belichtingstijd (BULB/LIVE TIME)

Gebruik deze modus voor foto's van vuurwerk en nachtlandschappen. In de **M**-modus draait u de achterste regelaar in de getoonde richting tot [BULB] of [LIVE TIME] wordt weergegeven op de monitor.

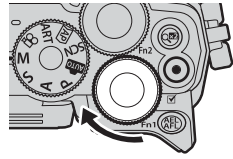

2

Opnamen maken

Bulbfotografie (BULB):

De sluitersnelheid blijft open terwijl de ontspanknop wordt ingedrukt. De belichting eindigt wanneer de ontspanknop wordt losgelaten. Het zicht door de lens wordt niet weergegeven terwijl de belichting bezig is.

Tijdfotografie (LIVE TIME):

De belichting begint wanneer de ontspanknop helemaal wordt ingedrukt. Om de belichting te beëindigen, drukt u de ontspanknop nogmaals helemaal in. Het zicht door de lens wordt weergegeven terwijl de belichting bezig is.

- Om het zicht door de lens op de monitor tijdens bulb-fotografie weer te geven, selecteert u een andere optie van [Uit] voor [Live Bulb].
- Druk op de knop **MENU** om het weergave-interval voor [Live Bulb] of [Live Time] fotografie te selecteren. Selecteer [Uit] om de weergave uit te schakelen terwijl de belichting bezig is.
- Tik op de monitor of druk de ontspanknop half in om de weergave te verversen terwijl de belichting bezig is.
- [BULB] en [LIVE TIME] zijn bij sommige instellingen voor ISO-gevoeligheid niet beschikbaar.
- Zet de camera stevig vast op een statief, zodat de opnamen niet wazig worden als gevolg van camerabewegingen en gebruik een externe sluiterknop die bediend wordt via Ol.Share (Blz. 122).
- Tijdens het fotograferen zijn er grenzen aan de instellingen voor de volgende functies. Sequentiële opnamen, opnamen met zelfontspanner, tijdopname, beeldstabilisator, enz.

Live Composiet-fotografie (donker en licht samenvoegen)

Combineer verschillende belichtingen om een foto te maken die lichtstrepen vastlegt van sterren of vuurwerk en andere objecten zonder de helderheid van de achtergrond aan te passen.

- 1 Stel in modus **M** de sluitertijd in op [LIVECOMP].
 - In de **M**-modus draait u de achterste regelaar in de getoonde richting tot [LIVECOMP] wordt weergegeven op de monitor.

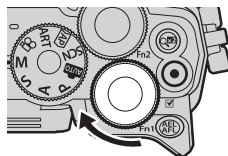



- 2 Druk op de knop **MENU** om [Instellingen composiet] weer te geven en druk op Δ ∇ om de belichtingstijd voor de individuele belichtingen te kiezen.
 - 3 Druk op de sluiterknop om de camera voor te bereiden.
 - De camera maakt een frame als referentie voor ruisonderdrukking.
 - De camera is voorbereid als [Klaar voor composiet-opname] wordt weergegeven op de monitor.
 - 4 Druk de sluiterknop half in om scherp te stellen.
 - Als de scherpstelindicator knippert, is het onderwerp niet scherpgesteld.
 - 5 Druk de ontspanknop helemaal in om live composiet-fotografie te starten.
 - Het gecombineerde beeld verschijnt op de monitor bij elke belichting.
 - 6 Druk nogmaals op de ontspanknop om de opname te beëindigen.
 - Bekijk het resultaat op de monitor en druk op de ontspanknop om het opnemen te beëindigen zodra u het gewenste resultaat bereikt hebt.
 - De maximale lengte van composiet fotograferen is 3 uur. Maar de beschikbare fotografeertijd kan verschillen, afhankelijk of de foto-omstandigheden, en de laadstatus van de camera.
- Er zijn grenzen aan de beschikbare ISO-instellingen.
 - Zet de camera stevig vast op een statief, zodat de opnamen niet wazig worden als gevolg van camerabewegingen en gebruik een externe sluiterknop die bediend wordt via OI. Share (Blz. 122).
 - Tijdens het fotograferen zijn er grenzen aan de instellingen voor de volgende functies. Sequentiële opnamen, opnamen met zelfontspanner, tijdopname, beeldstabilisator, enz.

Opnamen maken met bediening van het aanraakscherm

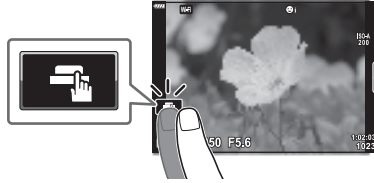
Tik op  om de instellingen voor het aanraakscherm te doorlopen.



	Tik op een motief om scherp te stellen en automatisch de sluitert te ontspannen. Deze functie is niet beschikbaar in de filmmodus en bij bulb-, tijd- en composiet-fotografie.
	Bedieningen van het aanraakscherm zijn uitgeschakeld.
	Tik om een AF-doel weer te geven en stel scherp op het motief in het geselecteerde gebied. Foto's kunnen worden genomen door op de ontspanknop te drukken.

■ Voorbeeld van het object bekijken ()

1 Tik op het motief in het display.

- Er verschijnt een AF-doel.
- Gebruik de schuifbalk om de grootte van het kader te kiezen.
- Tik op de  om de weergave van het AF-doel uit te schakelen.

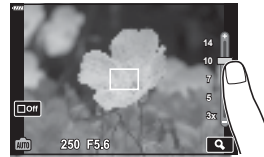

2 Tik op  om in te zoomen op de framepositie.

- Gebruik uw vinger om in het display te schuiven wanneer de foto is ingezoomd.
- Tik  aan om de zoomweergave te annuleren.
- U kunt het formaat niet aanpassen of inzoomen op het doel in de filmmodus.

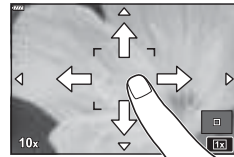

- In de volgende situaties is bediening met het aanraakscherm niet mogelijk.
Panorama, WB met één toets terwijl de knoppen of regelaars in gebruik zijn, enz.
- Raak het display niet aan met uw vingernagels of een scherp voorwerp.
- Handschoenen of een monitorafdekking kunnen de bediening van het aanraakscherm hinderen.
- U kunt de bediening van het aanraakscherm uitschakelen.  [Touchscreeninstel.] (Blz. 114)

Films opnemen in foto-opnamemodi

Met de -knop neemt u videobeelden op.

- 1 Druk op de knop  om de opname te starten.
 - De film die u aan het opnemen bent, wordt op de monitor weergegeven.
 - Wanneer u uw oog naar de zoeker brengt, wordt de film die u aan het opnemen bent in de zoeker weergegeven.
 - U kunt de focuspositie wijzigen door tijdens de opname op het scherm te tikken.

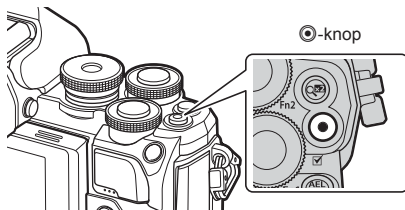







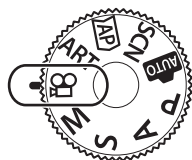

- 2 Druk opnieuw op de -knop om de opname te stoppen.
 - Bij gebruik van een camera met een CMOS-beeldsensor kunnen bewegende beelden vervormd worden weergegeven door het rollende sluitereffect. Dit is een natuurkundig fenomeen waarbij de gefilmde beelden vervormd worden bij het filmen van een snel bewegend onderwerp of door de bewegingen van de camera. Dit fenomeen valt vooral op bij een grote brandpuntsafstand.
 - Als de bestandsgrootte van de opgenomen film groter wordt dan 4 GB, wordt het bestand automatisch gesplitst. (Afhankelijk van de opnameomstandigheden kunnen films van minder dan 4 GB in verschillende bestanden gesplitst worden).
 - Gebruik bij het filmen een SD-kaart die een SD-snelheidsklasse 10 of hoger ondersteunt.
 - Als de camera gedurende een lange periode wordt gebruikt, zal de temperatuur van het beeldopnameelement toenemen en kan er ruis en gekleurde beeldwaas verschijnen in beelden. Schakel de camera gedurende een korte periode uit. Ruis en gekleurde beeldwaas kunnen zich ook voordoen bij beelden die werden opgenomen met een hoge ISO-gevoeligheid. Als de temperatuur blijft toenemen, zal de camera automatisch uitgeschakeld worden.
 - Wanneer u een Four Thirds systeemlens gebruikt, werkt de AF niet terwijl u films opneemt.
 - De knop  kan in de volgende situaties niet worden gebruikt om films op te nemen:
 - Terwijl de ontspanknop half ingedrukt is tijdens bulb, tijd-, composiet-, sequentieel of tijdfotografie of als e-portret, starlight of HDR-verlichting is geselecteerd in **SCN**-modus of trapeziumcorrectie, panorama, live time, meervoudige belichting of HD is geselecteerd in **AP**-modus

Films opnemen in filmmodus

De filmmodus kan worden gebruikt om films te maken die gebruik maken van de beschikbare effecten in de foto-opnamemodi.

- 1 Draai de functieknop naar .





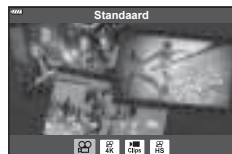

- 2 Gebruik   om de filmmodus te markeren.
 - Sommige modi bieden bijkomende opties die met  toegankelijk zijn.
- 3 Druk op de knop  om de gemarkeerde modus te selecteren.
 - Druk op de knop  om een andere filmmodus te selecteren. Indien er bijkomende opties worden weergegeven, drukt u op .
- 4 Druk op de -knop om de opname te starten.
 - Druk nogmaals op de knop  om de opname te stoppen.



Opmerkingen



- Er kunnen ook aanraakbedieningen worden gebruikt.

■ **Opties filmmodus**

Filmmodus	Beschrijving	
 Standaard	Neem standaardfilms op of neem films op met geselecteerde effecten.	54
 4K	Neem 4K-films op.	—
 Clips	Maak een enkel filmbestand met verschillende korte films.	56
 High-speed	Neem slow motion-films op. Geluid wordt niet opgenomen.	59





- De fotomodus creatieve filter-opties zijn niet beschikbaar in de [4K]-modus.
- Gebruik een UHS-I of UHS-II-kaart met een UHS-snelheidsklasse van 3 of beter, als u in de [4K]-modus opneemt.

■ Filmeffecten

- 1 Markeer [Standaard] in de filmodusoptie (Blz. 53) en druk op de knop .
- 2 Druk op de knop  om de opname te starten.
- 3 Tik op het scherm van het pictogram van het effect dat u wilt gebruiken.
 - Tik op het display om effecten toe te voegen tijdens de opname.
 - Sommige effecten kunnen toegevoegd worden door op het display te tikken voor u de opname start.



Filmeffect

Filmeffect	Beschrijving
 Creatieve vervaging	Films met het geselecteerde effect van de fotomodus. Het vervagingseffect wordt toegepast op de overgangen tussen de scènes.
 Oude film	Pas willekeurig schade- en stofachtige ruis toe als bij oude films.
 Multi-echo	Past een nabeeldeffect toe. Nabeelden verschijnen achter bewegende voorwerpen.
 Eén echo	Past een nabeeld toe voor een korte periode nadat u op het pictogram hebt getikt. Het nabeeld zal na een tijdje automatisch verdwijnen.
 Filmtelevoorzetlens	Zoom in op een deel van het beeld zonder gebruik te maken van de lenszoom. De geselecteerde positie van het beeld kan worden ingezoomd, zelfs als u de camera op één positie houdt.

- 4 Druk opnieuw op de -knop om de opname te stoppen.
 - De knop **INFO** controleert ook de weergave van opname-informatie bij het opnemen van een film. Merk echter dat de knop **INFO** tijdens het opneemt alle filmeffecten behalve de filmtelevoorzetlens annuleert.

Creatieve vervaging

Tik op het pictogram. Het effect wordt geleidelijk toegepast wanneer u op het pictogram tikt van een filmmodus.

- Films die gedeeltelijk in kleur worden opgenomen, gebruiken de in de modus **ART** geselecteerde kleur.

Oude film

Tik op het pictogram om het effect toe te passen. Tik nog een keer op het pictogram om het effect te annuleren.

Multi-echo

Tik op het pictogram om het effect toe te passen. Tik nog een keer op het pictogram om het effect te annuleren.

Eén echo

Iedere tik op het pictogram voegt het effect toe.

Filmtelevoorzetlens

- 1 Tik op het pictogram om het zoomkader weer te geven.
 - U kunt de positie van het zoomkader wijzigen door op het scherm te tikken of Δ ∇ \langle \rangle te gebruiken.
 - Houdt de knop \odot ingedrukt om het zoomkader terug naar een centrale positie te brengen.
- 2 Tik op  om in te zoomen op het gebied in het zoomkader.
 - Tik op  om terug te keren naar de weergave van het zoomkader.
- 3 Tik op  of druk op de knop \odot om het zoomkader te annuleren en de modus Filmtelevoorzetlens te verlaten.
 - De 2 effecten kunnen niet tegelijkertijd worden toegepast.
 - Enkele effecten zijn mogelijk niet beschikbaar, afhankelijk van de fotomodus.
 - Het geluid van aanraakhandelingen en knopbediening kan worden opgenomen.
 - De framesnelheid kan dalen als er een creatieve filter of een filmeffect gebruikt wordt.



■ Films van clips maken

U kunt een enkel filmbestand maken met meerdere korte films (clips). Clips kunnen in verschillende groepen (Mijn Clips) gesplitst worden. U kunt ook foto's toevoegen aan de Mijn Clips-film.

Clips opnemen

- 1 Markeer [Clips] in de filmmodusoptie (Blz. 53).
- 2 Druk op ∇ , gebruik $\triangleleft \triangleright$ om de cliplengte te selecteren en druk op de knop \odot .
 - Via live controles zijn er drie filmkwaliteitsopties (frame, grootte en snelheid) beschikbaar (Blz. 75).
- 3 Druk op de knop \odot om te beginnen met filmen.
 - De opname stopt automatisch als de geselecteerde opnametijd bereikt is.
 - Als u op de knop \odot drukt tijdens het filmen, gaat de filmopname door voor zolang de knop ingedrukt was (tot maximaal 16 seconden).
 - De nieuwe clip wordt toegevoegd aan Mijn Clips.

\triangle	Geeft Mijn Clips vanaf het begin weer.
∇	Verandert de Mijn Clips waarin u de clip wilt opslaan en de positie waar u de nieuwe clip wilt opslaan. Gebruik $\triangleleft \triangleright$ om de positie te wijzigen en de clip toe te voegen aan Mijn Clips.
\odot	Bereid de opname van de volgende clip voor.
🗑	Verwijdert de gemaakte clip.



- 4 Druk op \odot om de volgende clip op te nemen.
 - Het bevestigingsscherm verdwijnt en het opnemen van de volgende clip begint.
 - De nieuwe clip wordt toegevoegd aan dezelfde groep Mijn Clips als de vorige clip.
 - Films die worden opgenomen met verschillende framegroottes of -snelheden worden in een andere groep Mijn Clips opgeslagen.

Nieuwe Mijn Clips maken

Druk op ∇ in stap 3.

Gebruik $\triangle \nabla$ om de clip naar 🗑 te verplaatsen en druk op de knop \odot .

Een clip uit Mijn Clips verwijderen

Druk op ∇ in stap 3.

Verplaats een clip naar 🗑 met $\triangle \nabla \triangleleft \triangleright$ en druk op de knop \odot .

- De clip die uit Mijn Clips is verwijderd, is een normaal filmbestand.



Afspelen

U kunt de bestanden in Mijn Clips achter elkaar weergeven.

- 1 Druk op de knop  en selecteer een beeld dat is gemarkeerd met .
- 2 Druk op de knop  en selecteer [Mijn Clips afspelelen] met  . Druk vervolgens nogmaals op de knop .
 - De bestanden in Mijn Clips worden opvolgend weergegeven.
 - Druk op de knop  om de doorlopende weergave te beëindigen.







“Mijn Clips“ bewerken



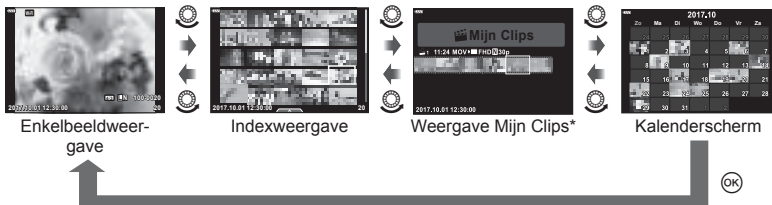

U kunt een enkel filmbestand maken met Mijn Clips.

De opgenomen clips zijn opgeslagen in Mijn Clips. U kunt filmclips en foto's aan Mijn Clips toevoegen (Blz. 95). U kunt ook overgangseffecten en Creatieve filter-effecten toevoegen.





- 1 Druk op de knop  en draai vervolgens aan de achterste regelaar om Mijn clips weer te geven.



* Nadat u de knop  hebt ingedrukt, kunt u ook het weergavescherm van Mijn Clips bekijken door een met  gemarkeerd item te markeren, de knop  in te drukken en vervolgens [al Mijn Clips bekijken] te selecteren in het menu dat verschijnt.

- 2 Gebruik   om Mijn Clips te selecteren en   om een clip te selecteren en druk vervolgens op de knop .
 - Het clipmenu wordt weergegeven.

Mijn Clips afspelen	Geeft de bestanden in Mijn Clips op volgorde weer, beginnend bij de eerste.
Filmweergave	Geeft de geselecteerde clips weer als een film.
Mijn Clips exporteren	Exporteert de bestanden in Mijn Clips als een filmbestand.
Volgorde wijzigen	Verplaatst bestanden of voegt deze toe aan Mijn Clips.
Preset bestem.	Vanaf de volgende keer dat u filmt, worden films die met dezelfde instellingen worden opgenomen, toegevoegd aan deze  Mijn Clips.
Mijn Clips verwijd.	Verwijdert alle niet-beveiligde bestanden uit Mijn Clips.
Wissen	Selecteer [Ja] en druk op  om de clip te verwijderen.

- 3** Als u de Mijn Clips hebt geselecteerd die u voor de film wilt gebruiken, markeert u [Mijn Clips exporteren] en drukt u op de knop .
- 4** Selecteer een item met   en druk op .

Clieffecten	U kunt 6 soorten creatieve effecten toevoegen.
Overgangseffect	U kunt vervagen toevoegen.
Achtergrondmuziek	U kunt [Happy Days] of [Uit] instellen.
Volume opgen. clip	Als [Achtergrondmuziek] ingesteld is op [Happy Days], kunt u een volume instellen voor geluiden die in de film opgenomen zijn.
Geluid opgenomen Clip	Door deze optie in te stellen op [Aan] kunt u een film maken met het opgenomen geluid. Deze instelling is alleen beschikbaar wanneer [BGM] is ingesteld op [Off].
Voorbeeld	U kunt een voorbeeld weergeven van de bestanden van de bewerkte Mijn clips op volgorde vanaf het eerste bestand.

- 5** Wanneer u klaar bent met bewerken, selecteert u [Begin export] en drukt u op de knop .
- Het gecombineerde album wordt opgeslagen als enkele film.
 - Exporteren van een film kan enige tijd duren.
 - De maximale lengte voor Mijn Clips is 15 minuten en de maximale bestandsgrootte is 4 GB.
 - Het kan enige tijd duren voordat Mijn Clips worden weergegeven na het uitnemen, plaatsen, wissen of beveiligen van de kaart.
 - U kunt maximaal 99 Mijn Clips en maximaal 99 cuts per clip opnemen. De maximale waarden kunnen afwijken, afhankelijk van de bestandsgrootte en de lengte van Mijn Clips.
 - U kunt geen andere films dan clips in Mijn Clips toevoegen.

Andere achtergrondmuziek dan [Happy Days]

Om andere achtergrondmuziek dan [Happy Days] te gebruiken, kunt u de van de Olympus-website gedownloadte gegevens op de kaart opslaan en deze als [Achtergrondmuziek] selecteren in stap 4. U kunt deze van de volgende website downloaden.

<http://support.olympus-imaging.com/bgmdownload/>

■ [Hi-Speed]: Slow motion-films opnemen

Neem slow motion-films op. Opnamen gemaakt met 120 fps worden weergegeven met 30 fps; de kwaliteit komt overeen met [HD].

- 1 Markeer [Hi-Speed] in de filmmodusoptie (Blz. 53) en druk op de knop .
- 2 Druk op de knop  om te beginnen met filmen.
 - Druk nogmaals op de knop  om te stoppen met filmen.
 - Focus en belichting zijn ingesteld bij de start van de opname.
 - De opname kan tot 20 seconden duren.
 - Het geluid wordt niet opgenomen.

De stiltefunctie gebruiken bij filmen

U kunt voorkomen dat de camera interne geluiden opneemt tijdens het filmen.

Tik op het tabblad voor stil opnemen om de functies weer te geven. Tik na het aanraken van een item op de weergegeven pijlen om de instellingen te selecteren.

- Elektronische zoom*/Volumeniveau/diafragma/sluitertijd/belichtingscompensatie/ISO-gevoeligheid
 - * Alleen beschikbaar met gemotoriseerde zoomlenzen
- De beschikbare opties zijn afhankelijk van opnamemodus.



Tabblad voor stil opnemen

De belichting regelen (Belichting)

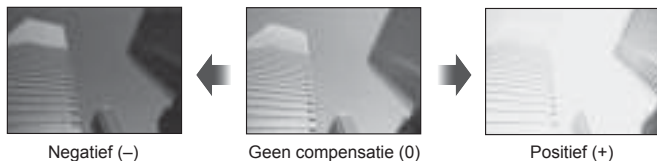

Draai de voorste regelaar om de belichtingscorrectie te kiezen. Kies positieve (“+”) waarden om beelden helderder te maken en negatieve (“-”) waarden om beelden donkerder te maken. De belichting kan worden aangepast met $\pm 5,0$ EV.



- Belichtingscorrectie is niet beschikbaar in de modi **Auto**, **M**, of **SCN** of als Live Time of panorama geselecteerd is in de modus **AP**.
- Enkel waarden tot ± 3 EV worden weergegeven in de live view-weergave op de monitor of in de zoeker. Overschrijdt de belichting deze ± 3 EV, dan zal de belichtingsbalk gaan knipperen.
- Films kunnen worden gecorrigeerd in een bereik tot $\pm 3,0$ EV.



De belichting vergrendelen (AE-vergrendeling)

U kunt de belichting vergrendelen door op de knop **AEL/AFL** te drukken. Gebruik dit wanneer u de focus en belichting apart wilt aanpassen of wanneer u verschillende foto's bij dezelfde belichting wilt maken.

- Als u eenmaal op de knop **AEL/AFL** hebt gedrukt, wordt de belichting vergrendeld en wordt u weergegeven.  "AEL/AFL" (Blz. 115)
- Druk nogmaals op de knop **AEL/AFL** om de AE-vergrendeling op te heffen.
- De vergrendeling wordt geannuleerd zodra u de functieknop, de knop **MENU** of de knop  gebruikt.
- Als er een andere rol wordt toegewezen aan de knop **Fn1**, kiest u  (Blz. 85).

Digitale zoom (Digitale televoorzetlens)

Druk op de knop  om in te zoomen voorbij de actuele zoomsnelheid. De zoomsnelheid van het display verdubbelt en gemaakte foto's geven het zichtbare gedeelte op het display weer.

-  wordt weergegeven op de monitor.
- Druk nogmaals op de knop  om de digitale zoom te verlaten.
- Digitale zoom is niet beschikbaar als meervoudige belichting, panorama of trapeziumcorrectie geselecteerd is in de modus **AP** of als [Standaard] geselecteerd is in de filmmodus.
- Wanneer een RAW-beeld wordt weergegeven, wordt het gedeelte dat op de monitor zichtbaar is, weergegeven in een kader.
- AF-kader valt weg
- Als er een andere rol wordt toegewezen aan de knop **Fn2**, kiest u  (Blz. 85).

De modus AF-doel selecteren (AF-doelinstellingen)

U kunt de positie en het formaat van het focusgebied kiezen voor autofocus. U kunt ook gezichtsprioriteit-AF selecteren (Blz. 62).

- 1 Druk op \triangleleft .
- 2 Selecteer $[[\blacksquare]]$ (enkelvoudig doel) of $[[\blacksquare]]$ (9-groepsdoel) met de voorste regelaar.

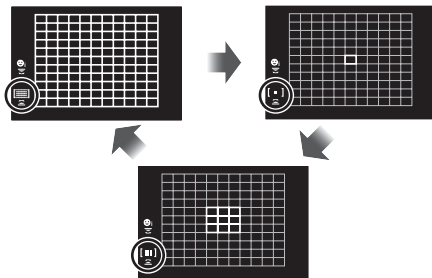

$[[\blacksquare]]$ Alle doelen	De camera kiest automatisch uit de volledige set doelen voor scherpstellen.
$[[\blacksquare]]$ Enkel doel	U kunt een enkel AF-doel kiezen.
$[[\blacksquare]]$ 9-doelgroep	De camera kiest automatisch uit de doelen in de geselecteerde negen-doelengroep.

- De modus Enkelvoudig doel wordt automatisch toegepast in filmopnamen als de modus Groepsdoel is ingesteld.
- Wanneer u een Four Thirds-systeemplens gebruikt, schakelt de camera automatisch naar de modus "Enkel doel".

Het AF-doel instellen

Selecteer de positie van het enkelvoudige doel of het groepsdoel.

- 1 Druk op \triangleleft .
 - Als $[[\blacksquare]]$ (Alle doelen) geselecteerd is, selecteert u $[[\blacksquare]]$ (Enkelvoudig doel) of $[[\blacksquare]]$ (9-doelgroep) met de voorste regelaar.
- 2 Selecteer $\triangle \nabla \triangleleft \triangleright$ om een focusgebied te kiezen.
 - Het aantal en de grootte van de AF-kaders wijzigt met de breedte-hoogteverhouding (Blz. 73) en de optie die is geselecteerd voor [Digitale televoorzetlens] (Blz. 99).



Opmerkingen



- Er kunnen ook aanraakbedieningen worden gebruikt.

Gezichtsprioriteit-AF/Oogprioriteit-AF

De camera detecteert gezichten en past de scherpstelling en digitale ESP aan.

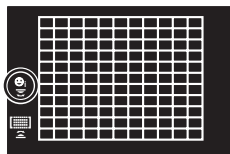
- 1 Druk op .
- 2 Gebruik de achterste regelaar om een optie te kiezen.



 Gezichtsprio. Aan	Gezichtsprioriteit aan.
 Gezichtsprio. Uit	Gezichtsprioriteit uit.
 Gezicht en oog prio. Aan	Het automatisch scherpstelsysteem selecteert het oog dat zich het dichtst in de buurt van de camera bevindt voor gezichtsprioriteit-AF.

- 3 Richt de camera op het motief.
 - Als een gezicht wordt herkend, wordt dit aangegeven met een wit kader.
- 4 Druk de ontspanknop half in om scherp te stellen.
 - Wanneer de camera scherpstelt op het gezicht in het witte kader, wordt het kader groen.
 - Als de camera de ogen van het onderwerp kan detecteren, wordt een groen kader weergegeven rond het geselecteerde oog. (oogprioriteit-AF)
- 5 Druk de sluitknop helemaal in om een opname te maken.



- Bij sequentieel opnemen wordt gezichtsprioriteit alleen toegepast op de eerste opname van elke reeks sequentiële opnamen.
- Afhankelijk van het motief en de instelling van de kunstfilter is het mogelijk dat de camera het gezicht niet correct detecteert.
- Bij een instelling [] (Digitale ESP-meting)] (Blz. 80) wordt bij de meting prioriteit gegeven aan gezichten.

Opmerkingen

- Gezichtsprioriteit is ook beschikbaar in [MF] (Blz. 72). Gezichten die door de camera worden herkend, worden aangeduid door witte kaders.

De ISO-gevoeligheid (ISO) wijzigen

Door de ISO-gevoeligheid te verhogen, treedt er meer ruis (korrel) op in het beeld maar kunt u foto's nemen bij weinig licht. De aanbevolen instelling in de meeste situaties is [AUTO]. Deze instelling start bij ISO 200, een waarde voor een evenwichtige verhouding tussen ruis en dynamisch bereik, en past vervolgens de ISO-gevoeligheid aan afhankelijk van de opnameomstandigheden.

- 1 Druk op Δ .
- 2 Draai aan de regelaar om een optie te kiezen.

AUTO	De gevoeligheid wordt automatisch ingesteld aan de hand van de opnameomstandigheden. De maximale ISO-gevoeligheidswaarde en andere automatische ISO-instellingen kunnen aangepast worden met de [ISO automatisch instellen]-optie in aangepaste menu's (Blz. 111).
LAAG, 200–25600	De gevoeligheid is ingesteld op de geselecteerde waarde.

Een flitser gebruiken (flitserfotografie)

De flitser kan handmatig naar wens worden ingesteld. De flitser kan in heel wat verschillende opnameomstandigheden worden gebruikt.

- 1 Draai de **ON/OFF**-hendel naar **OMHOOG** om de flitser omhoog te brengen.

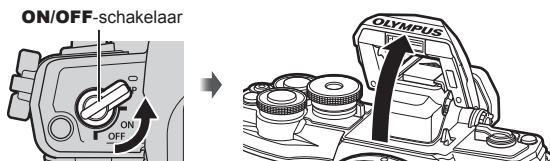

- 2 Druk op \triangleright .
- 3 Selecteer een item met de voorste regelaar en druk op de knop \odot .
 - De beschikbare opties en de volgorde waarin deze worden weergegeven variëren naargelang de opnamemodus. INFO "Beschikbare flitsmodi in de diverse fotografeerstanden" (Blz. 65)

⚡	Flits	De flitser ontsteekt altijd, ongeacht de lichtomstandigheden.
$\text{⚡}\odot$	Flitsen met onderdrukken van rode ogen	De flitser flitst zodat het rode-ogenfenomeen wordt verminderd.
Ⓜ	Flitser uit	De flitser ontsteekt niet.
$\text{⚡}\text{SLOW}$	Trage synchronisatie (1e sluitergordijn)/ flitsen met onderdrukken van rode ogen	De flits met trage synchronisatie wordt gecombineerd met de flits voor onderdrukken van rode ogen.
$\text{⚡}\text{SLOW}$	Trage synchronisatie (1e sluitergordijn)	De flitser flitst met trage sluitertijden zodat slecht verlichte achtergronden worden opgelicht.
$\text{⚡}\text{SLOW2}$	Trage synchronisatie (2e sluitergordijn)	De flitser flitst direct voordat de sluitertijd wordt gesloten om lichtsporen te creëren achter bewegende lichtbronnen.
$\text{⚡}\text{FULL}$, $\text{⚡}\text{1/4}$ enz.	Handmatig flitsen	Dit is voor gebruikers die de voorkeur geven aan handmatige bediening. Druk op de knop INFO en gebruik \triangle ∇ om de flits aan te passen.

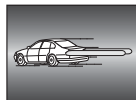

- Bij $\text{⚡}\odot$ (Flitsen met onderdrukken van rode ogen) duurt het na de inleidende flitsen ongeveer 1 seconde voordat de sluitertijd ontspant. Beweeg de camera niet zolang de opname niet is voltooid.
- Het kan voorkomen dat $\text{⚡}\odot$ (Flitsen met onderdrukken van rode ogen) onder bepaalde omstandigheden bij het fotograferen niet goed werkt.
- Als de flitser flitst, is de sluitertijd ingesteld op 1/250 seconde of korter. Als u met de flitser een onderwerp tegen een lichte achtergrond fotografeert, kan de achtergrond overbelicht zijn.

Beschikbare flitsmodi in de diverse fotografeerstanden

Opname-modus	Monitor	Flitsmodus	Flitsmoment	Voorwaarden om de flitser te laten flitsen	Grens van sluitertijd
P/A		Flits	1e sluitergordijn	Ontsteekt altijd	30 sec. – 1/250 sec.*
		Rode ogen onderdrukken			1/30 sec. – 1/250 sec.*
		Flitser uit	—	—	—
		Trage synchronisatie (flitsen met onderdrukking van rode ogen)	1e sluitergordijn	Ontsteekt altijd	60 sec. – 1/250 sec.*
		Trage synchronisatie (1e sluitergordijn)			
		Trage synchronisatie (2e sluitergordijn)	2e sluitergordijn	Ontsteekt altijd	60 sec. – 1/250 sec.*
S/M		Flits	1e sluitergordijn	Ontsteekt altijd	60 sec. – 1/250 sec.*
		Flitsen met onderdrukken van rode ogen			
		Flitser uit	—	—	—
		Trage synchronisatie (2e sluitergordijn)	2e sluitergordijn	Ontsteekt altijd	60 sec. – 1/250 sec.*

• Alleen en kunnen worden ingesteld in modus .

* De sluitersnelheid is 1/200 seconde bij gebruik van een afzonderlijk verkochte externe flitser.

Minimumbereik

De lens kan schaduwen werpen over objecten die zich dicht bij de camera bevinden, wat tot vignettering leidt, of de flitser kan te helder zijn, zelfs bij minimale flitssterkte.

Lens	Afstand (bij benadering) waarop vignettering optreedt
14-42 mm F3.5-5.6 II R	1 m
ED 14-42 mm F3.5-5.6 EZ	0,5 m
ED 40-150 mm F4.0-5.6 R	0,9 m
ED 14-150 mm F4.0-5.6 II	0,5 m









• Externe flitsers kunnen worden gebruikt om vignettering te voorkomen. Selecteer de modus **A** of **M** en kies een hoge diafragma waarde of verminder de ISO-gevoeligheid om overbelichte foto's te voorkomen.

Sequentiële opnamen/opnamen met zelfontspanner maken

U kunt een reeks foto's maken door de ontspanknop volledig ingedrukt te houden.
U kunt ook foto's maken met behulp van de zelfontspanner.



1 Druk op ∇ .

2 markeer een van de volgende opties met $\triangleleft \triangleright$.

 Enkel	Er wordt slechts 1 frame gemaakt als de ontspanknop wordt ingedrukt.
 Sequentieel hoog	Zolang de ontspanknop volledig wordt ingedrukt, worden er foto's gemaakt met een snelheid van 8,6 frames per seconde (fps). De scherpstelling, belichting en witbalans worden vergrendeld op de waarden van de eerste opname in elke reeks.
 Sequentieel laag	Zolang de ontspanknop volledig wordt ingedrukt, worden er foto's gemaakt met een snelheid van 4,8 frames per seconde (fps). De scherpstelling en belichting worden vastgesteld volgens de geselecteerde opties voor de [AF-modus] (Blz. 72) en [AEL/AFL] (Blz. 115).
 12s /  12 sec.	Druk de ontspanknop half in om scherp te stellen en helemaal om de timer te starten. De zelfontspanner-led brandt eerst ongeveer 10 seconden continu, begint dan ongeveer 2 seconden lang te knipperen, en daarna wordt de foto gemaakt.
 2s /  2 sec.	Druk de ontspanknop half in om scherp te stellen en helemaal om de timer te starten. De zelfontspanner-led knippert ongeveer 2 seconden, en daarna wordt de foto gemaakt.
 Eigen zelfontspanner	Druk op de knop INFO om [\odot Timer], [Aantal frames] en [Intervaltijd] in te stellen. Gebruik $\triangleleft \triangleright$ om items te markeren en $\triangle \nabla$ om een waarde te kiezen.

* Items die gemarkeerd zijn met \blacklozen gebruiken de elektronische sluiters om de lichte wazigheid van de camera te controleren die wordt veroorzaakt door de werking van de sluiters.

3 Druk op de knop \odot .

- Bij fotograferen met de zelfontspanner kunt u de camera het beste op een statief zetten.
- Als u voor de camera gaat staan om de ontspanknop half in te drukken bij het gebruik van de zelfontspanner, is het mogelijk dat de foto onscherp is.
- Wanneer u  of  gebruikt, wordt live view weergegeven. In de modus  toont het display de laatste foto die gemaakt is bij het sequentieel opnemen.
- De snelheid van sequentiële opnamen varieert afhankelijk van de lens die u gebruikt en de scherpstelling van de zoomlens.
- Als tijdens sequentiële opnamen het pictogram van het batterijniveau begint te knipperen, stopt de camera met fotograferen en begint de gemaakte foto's op te slaan op het geheugenkaartje. Als batterijvoeding te laag is, kan de camera misschien niet alle foto's opslaan.

Opmerkingen

- Om de geactiveerde zelfontspanner voortijdig te stoppen, drukt u op ∇ .
- Sequentieel opnemen/opnemen met de zelfontspanner is beschikbaar in de stille modus (Blz. 37).

Opnameopties oproepen

■ Live controle

U kunt deze gebruiken om de opnamefunctie te selecteren terwijl u het effect controleert op het scherm.

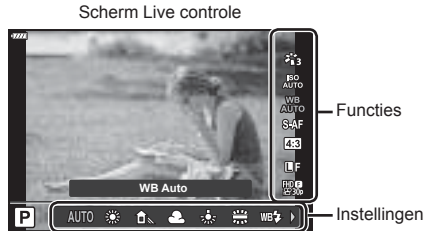

■ Beschikbare instellingen

Fotomodus*1	Blz. 69
ISO-gevoeligheid*1	Blz. 63
Witbalans*1	Blz. 70
AF-modus*1	Blz. 72
Breedte-hoogteverhouding	Blz. 73

*1	Blz. 73
*1	Blz. 74
Filmmodus (belichting)*1	Blz. 76
Scènemodus*2	Blz. 29
Modus Creatieve filter*3	Blz. 42

*1 Beschikbaar in de filmmodus.

*2 Beschikbaar in de **SCN**-modus.

*3 Beschikbaar in de **ART**-modus.

- 1 Druk op om live controle weer te geven.
 - Om live controle te verbergen, drukt u nogmaals op .

- 2 Gebruik om de gewenste functie te markeren en om een instelling te markeren, druk daarna op de knop .
- De geselecteerde instellingen worden automatisch van kracht als er gedurende ongeveer 8 seconden geen handeling wordt uitgevoerd.

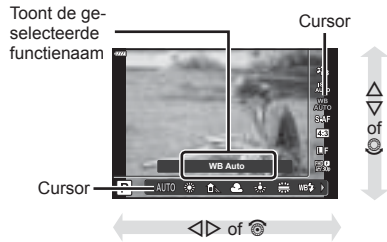

- Sommige items zijn niet beschikbaar in sommige fotografeermodi.

Opmerkingen

- Voor de standaardinstellingen van iedere optie verwijzen wij naar "Standaard" (Blz. 148).

■ LV-superbedieningspaneel

Andere opnameopties zijn toegankelijk via het LV- supercontrolepaneel dat de geselecteerde opties voor de volgende opname-instellingen weergeeft.

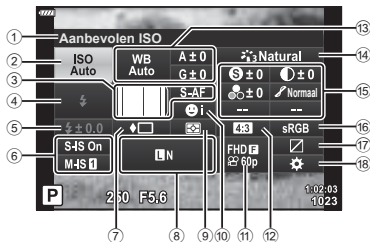

Instellingen die kunnen worden aangepast met behulp van het LV-superbedieningspaneel

- | | |
|---|--|
| ① Momenteel geselecteerde optie | ⑬ WitbalansBlz. 70 |
| ② ISO-gevoeligheidBlz. 63 | ⑭ WitbalanscorrectieBlz. 79 |
| ③ AF-modusBlz. 72 | ⑮ FotomodusBlz. 69 |
| AF-doelBlz. 61 | ⑯ Scherpte *1Blz. 80 |
| ④ FlitsmodusBlz. 64 | Contrast *1Blz. 81 |
| ⑤ Regelaar flitserintensiteitBlz. 77 | Saturatie *1Blz. 81 |
| ⑥ BeeldstabBlz. 78 | Gradatie *1Blz. 82 |
| ⑦ Sequentiële opnamen/
zelfontspannerBlz. 66 | Kleurenfilter *1Blz. 82 |
| ⑧ Blz. 73 | Monotone kleur *1Blz. 83 |
| ⑨ LichtmeetsstandBlz. 80 | Effect *1Blz. 83 |
| ⑩ GezichtsprioriteitBlz. 62 | Kleur *1*2Blz. 44 |
| ⑪ Blz. 74 | Kleur/Levendig *1*3Blz. 69 |
| ⑫ Breedte-hoogteverhoudingBlz. 73 | ⑯ KleurruimteBlz. 84 |
| | ⑰ Licht- & schaduwbedieningBlz. 84 |
| | ⑱ Toewijzing knopfunctiesBlz. 85 |

*1 De weergave kan verschillen naargelang de creatieve filter die geselecteerd is voor fotomodus.

*2 Wordt weergegeven wanneer Gedeeltelijke kleur is ingesteld.

*3 Wordt weergegeven wanneer Kleurenmaker is ingesteld.

1 Druk op de knop in de modi P/A/S/M.

- Het LV-superbedieningspaneel verschijnt.
- In de Modi **Auto**, **ART**, **SCN** en **AP** wordt het display van het LV-superbedieningspaneel bediend door de -bedieningsinstellingen] (Blz. 110).
- Het LV-superbedieningspaneel wordt niet weergegeven in de filmmodus.

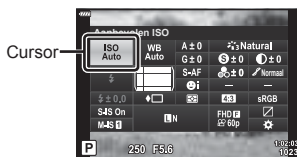

2 Markeer een item met en druk op knop .

3 Gebruik om een optie te markeren.

Opmerkingen

- Instellingen kunnen ook aangepast worden met de regelaars of aanraakbedieningen.
- Voor de standaardinstellingen van iedere optie verwijzen wij naar "Standaard" (Blz. 148).

Verwerkingsopties (Fotomodus)

U kunt een beeldeffect selecteren en individuele aanpassingen uitvoeren voor contrast, scherpte en andere parameters (Blz. 80-83). Wijzigingen aan elke fotomodus worden afzonderlijk opgeslagen.

- 1 Druk op de knop **OK** en gebruik **△** **▽** om Fotomodus te markeren.
- 2 Markeer een optie met **◀▶** en druk op knop **OK**.

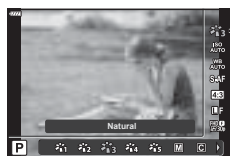

Fotomodus

■ Opties voor fotomodus

i-Enhance	Voor indrukwekkende resultaten in overeenstemming met het motief.
Levendig	Voor levendige kleuren.
Natuurlijk	Voor natuurlijke kleuren.
Laag contrast	Voor afgevlakte tinten.
Portret	Voor mooie huidtinten.
Monochroom	Voor zwart/wit-tinten.
Aangepast	Gebruik deze optie om één fotomodus te selecteren, stel de parameters in en leg de instelling vast.
e-Portret	Produceert vloeiende huidteksturen. Deze modus kan niet worden gebruikt bij bracketingfotografie of bij filmen.
Kleurenmaker* 1	Produceert een kleurafwerking die is ingesteld in Kleurenmaker.
ART 1 Pop-art	Maakt gebruik van de instellingen in Kunstfilter. Er kunnen ook kunsteffecten worden gebruikt.
ART 2 Soft-focus	
ART 3 Bleke/lichte kleur	
ART 4 Lichte toon	
ART 5 Korrelige film	
ART 6 Pinhole	
ART 7 Diorama	
ART 9 Cross-process	
ART 9 Zacht sepia	
ART 10 Dramatische toon	
ART 11 Sleutellijn	
ART 12 Aquarel	
ART 13 Vintage	
ART 14 Gedeeltelijke kleur*2	
ART 15 Bleach Bypass	

*1 Nadat u kleurenmaker hebt geselecteerd met de **◀▶**-knoppen, drukt u op de knop **INFO** en gebruikt u de voorste regelaar om de schakering en de achterste regelaar om de verzadiging aan te passen.

*2 Nadat u met **◀▶** Gedeeltelijke kleur hebt gekozen, drukt u op de knop **INFO** om de kleurenring weer te geven (Blz. 44).









Kleur aanpassen (witbalans)

De witbalans (WB) zorgt ervoor dat witte objecten in beelden opgenomen door de camera er ook wit uitzien. Onder de meeste omstandigheden is [AUTO] geschikt, maar u kunt ook andere waarden selecteren op basis van de lichtbron wanneer u met [AUTO] niet de gewenste resultaten bereikt of u een bepaalde kleurtoon wilt oproepen in uw beelden.

- 1 Druk op de knop  en gebruik Δ ∇ om de witbalans te markeren.
- 2 Markeer een optie met \triangleleft \triangleright en druk op knop .



Witbalans

WB-stand		Kleurtemperatuur	Lichtomstandigheden
Witbalans automatisch instellen	AUTO	—	Voor de meeste lichtomstandigheden (als op de monitor een witte beeldpartij zichtbaar is). Gebruik deze stand voor algemeen gebruik.
Vooraf ingestelde witbalans		5300 K	Voor buitenopnamen op een heldere dag, of om de rode tinten bij een zonsondergang of meer kleuren bij vuurwerk vast te leggen
		7500 K	Voor buitenopnamen in de schaduw op een heldere dag
		6000 K	Voor het fotograferen buiten op een bewolkte dag
		3000 K	Voor fotograferen bij gloeilamplicht
		4000 K	Voor fotograferen bij een fluorescerende lamp
		5500 K	Voor flitsopnamen
One-touch witbalans		De met WB met één toets ingestelde kleurtemperatuur.	Druk op de INFO -knop om de witbalans te meten via een wit of een grijs doel, als u een flitser of een andere onbekende lichtbron gebruikt of fotografeert tijdens een gemengde belichting.  "One-touch witbalans" (Blz. 71)
Custom-witbalans	CWB	2000 K–14000 K	Nadat u op de knop INFO hebt gedrukt, gebruikt u de Δ ∇ \triangleleft \triangleright om een kleurtemperatuur te selecteren en drukt u vervolgens op de knop  .

One-touch witbalans

Meet de witbalans door een blad papier of een ander wit object te kaderen bij de belichting die u zult gebruiken voor de uiteindelijke foto. Dit is handig als u een onderwerp niet alleen bij natuurlijk licht fotografeert, maar ook bij andere lichtbronnen met verschillende kleurtemperaturen.

- 1 Selecteer [**W1**], [**W2**], [**W3**] of [**W4**] (witbalans met één toets 1, 2, 3 of 4) en druk op de knop **INFO**.
- 2 Maak een foto van een stuk kleurloos papier (wit of grijs).
 - Kader het papier zodat dit het scherm vult en er geen schaduwen zichtbaar zijn.
 - Het scherm voor one-touch witbalans verschijnt.
- 3 Selecteer [Ja] en druk op de knop **OK**.
 - De nieuwe waarde wordt opgeslagen als een voorgeprogrammeerde witbalansoptie.
 - De nieuwe waarde blijft opgeslagen tot de witbalans met één knop opnieuw wordt gemeten. Uitschakelen van de camera wist de gegevens niet.

Een scherpstelmodus selecteren (AF-modus)

U kunt een scherpstelmethode selecteren (scherpstelmodus). U kunt afzonderlijke scherpstelmethodes kiezen voor de modus Fotograferen en de filmmodus.

- 1 Druk op de knop **OK** en gebruik **Δ** **▽** om de AF-modus te markeren.



AF-modus

- 2 Markeer een optie met **◀▶** en druk op knop **OK**.

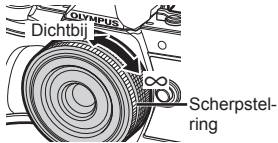
S-AF (Enkelv. AF)	De camera stelt één keer scherp wanneer de ontspanknop half ingedrukt wordt. Zodra de camera heeft scherpgesteld, hoort u een pieptoon en lichten het AF-bevestigingsteken en het autofocussteken op. Deze methode is geschikt voor het fotograferen van niet of nauwelijks bewegende motieven.
C-AF (Continue AF)	De camera herhaalt het scherpstellen terwijl de ontspanknop half ingedrukt blijft. Wanneer er op het motief is scherpgesteld, licht het AF-bevestigingsteken op de monitor op en weerklinkt de pieptoon zodra de scherpstelling de eerste keer wordt vergrendeld. Ook al beweegt het motief of verandert u de compositie van de foto, blijft de camera bezig met scherpstellen.
MF (Handmatig scherpstellen)	Dankzij deze functie kunt u handmatig op iedere positie scherpstellen via de scherpstelling op de lens. 
S-AF+MF (De modi S-AF en MF gelijktijdig gebruiken)	Na de ontspanknop half te hebben ingedrukt om scherp te stellen in de modus [S-AF], kunt u de scherpstelling gebruiken om de scherpstelling handmatig bij te regelen.
C-AF+TR (AF-tracking)	Druk de ontspanknop half in om scherp te stellen; de camera volgt het motief en blijft erop scherpstellen zolang de ontspanknop in deze positie wordt gehouden. <ul style="list-style-type: none">• Het AF-kader wordt rood weergegeven als de camera het motief niet langer kan volgen. Laat de ontspanknop los, kadreeer het motief opnieuw en druk de ontspanknop half in.• Het trackingbereik is smal wanneer u een Four Thirds-systeemplens gebruikt. Autofocus werkt niet terwijl het AF-doel rood wordt weergegeven wanneer de camera het onderwerp volgt.

- De camera kan mogelijk niet scherpstellen als het motief schaars verlicht is, wordt verduisterd door nevel of rook of te weinig contrast vertoont.
- Als u een Four Thirds-systeemplens gebruikt, is AF niet beschikbaar bij het opnemen van films.
- De AF-modus is beschikbaar als de lens MF-focuskoppeling ingesteld is op MF.

De beeldverhouding instellen

U kunt de breedte-hoogteverhouding (verhouding tussen horizontaal en verticaal) wijzigen terwijl u foto's maakt. Afhankelijk van uw voorkeur kunt u de breedte-hoogteverhouding instellen op [4:3] (standaard), [16:9], [3:2], [1:1] of [3:4].

- 1 Druk op de knop **OK** en gebruik **Δ** **▽** om de beeldverhouding te markeren.
- 2 Gebruik **◀** **▶** om een waarde te kiezen en druk op de knop **OK**.



Beeldverhouding

- Beeldverhouding kan alleen worden ingesteld voor foto's.
- JPEG-beelden die zijn bijgesneden tot de geselecteerde breedte-hoogteverhouding worden opgeslagen. RAW-beelden worden niet bijgesneden en worden opgeslagen met de geselecteerde informatie over breedte-hoogteverhouding.
- Wanneer RAW-beelden worden weergegeven, wordt de geselecteerde breedte-hoogteverhouding weergegeven.

De beeldkwaliteit kiezen (beeldkwaliteit foto,)

U kunt een beeldkwaliteit instellen voor foto's. Selecteer een kwaliteit die geschikt is voor de toepassing (zoals voor het verwerken op de pc, gebruik op websites enz.).

- 1 Druk op de knop **OK** en gebruik **Δ** **▽** om te markeren (beeldkwaliteit foto,  )



Beeldkwaliteit foto

- 2 Markeer een optie met **◀** **▶** en druk op knop **OK**.
 - Maak uw keuze uit RAW- en JPEG-modi (**L**F, **L**N, **M**N en **S**N). Kies een JPEG+RAW-optie om zowel een RAW- als een JPEG-beeld op te slaan bij elke opname. De JPEG-modi zijn een combinatie van resolutie (**L**, **M** en **S**) en compressiefactor (SF, F, N en B).
 - Als u een andere combinatie wilt selecteren dan **L**F, **L**N, **M**N en **S**N, wijzigt u instellingen van [**☞** Instelling] (Blz. 112) in Aangepast menu.



RAW-beeldgegevens

Deze indeling (extensie ".ORF") slaat onverwerkte beeldgegevens op voor latere verwerking. RAW-beeldgegevens kunnen niet worden weergegeven met andere camera's of software en RAW-beelden kunnen niet worden geselecteerd om deze af te drukken. Met deze camera kunnen JPEG-kopieën worden gemaakt van RAW-beelden.

 "Foto's bewerken (Edit)" (Blz. 103)

De beeldkwaliteit kiezen (beeldkwaliteit film,)

U kunt een filmopnamemodus instellen die geschikt is voor het gewenste gebruik.

- 1 Druk op de knop  en gebruik   om te markeren (filmkwaliteit,  .
- 2 Gebruik   om een waarde te kiezen en druk op de knop .









































Filmkwaliteit

■ Beschikbare filmkwaliteitsopties



De beschikbare opties voor de filmkwaliteit variëren naargelang de filmmodus (Blz. 53) en de geselecteerde opties voor [Videoframesnelheid] en [Videobitsnelheid] in het videomenu (Blz. 102).

De volgende opties zijn beschikbaar als [Standaard] geselecteerd is voor de filmmodus of de modusregelaar naar een andere positie dan  wordt gedraaid:

Videoframesnelheid	Videobitsnelheid	Filmkwaliteit
30p	Super Fine	  1920×1080 Super Fine 60p
		  1920×1080 Super Fine 30p
		  1280×720 Super Fine 30p
	Klein	  1920×1080 Fine 60p
		  1920×1080 Fine 30p
		  1280×720 Fine 30p
	Normaal	  1920×1080 Normaal 60p
		  1920×1080 Normaal 30p
		  1280×720 Normaal 30p
25p	Super Fine	  1920×1080 Super Fine 50p
		  1920×1080 Super Fine 25p
		  1280×720 Super Fine 25p
	Klein	  1920×1080 Fine 50p
		  1920×1080 Fine 25p
		  1280×720 Fine 25p
	Normaal	  1920×1080 Normaal 50p
		  1920×1080 Normaal 25p
		  1280×720 Normaal 25p

Videoframesnelheid	Videobitsnelheid	Filmkwaliteit
24p	Super Fine	 1920×1080 Super Fine 24p
		 1280×720 Super Fine 24p
	Klein	 1920×1080 Fine 24p
		 1280×720 Fine 24p
	Normaal	 1920×1080 Normaal 24p
		 1280×720 Normaal 24p

De volgende opties zijn beschikbaar als [4K] geselecteerd is voor de filmmodus:

Videoframesnelheid	Videobitsnelheid	Filmkwaliteit
30p	Niet selecteerbaar	 3840×2160 30p
25p		 3840×2160 25p
24p		 3840×2160 24p

De volgende opties zijn beschikbaar als [Clips] geselecteerd is voor filmmodus:

Videoframesnelheid	Videobitsnelheid	Filmkwaliteit
30p	Niet selecteerbaar	 1920×1080 Normaal 60p
		 1920×1080 Normaal 30p
		 1280×720 Normaal 30p
25p		 1920×1080 Normaal 50p
		 1920×1080 Normaal 25p
24p		 1280×720 Normaal 25p
	 1920×1080 Normaal 24p	
		 1280×720 Normaal 24p

De volgende optie is beschikbaar als [High-Speed] is geselecteerd voor de filmmodus:

Videoframesnelheid	Videobitsnelheid	Filmkwaliteit
Niet selecteerbaar		 1280×720 HighSpeed 120fps

- Films worden opgeslagen in MPEG-4 AVC/H.264-formaat. De maximale grootte voor één bestand is beperkt tot 4 GB. De maximale opnametijd voor één film is beperkt tot 29 minuten.
- Afhankelijk van het type van het gebruikte kaartje kan de opname eindigen voor de maximale lengte is bereikt.







Effecten toevoegen aan een film

U kunt films opnemen die gebruik maken van de beschikbare effecten in de stand Fotograferen.

- 1 Draai de functieknop naar .
- 2 Druk op de knop  en gebruik   om de filmmodus (belichting) te markeren.
- 3 Gebruik   om een waarde te kiezen en druk op de knop .



Filmmodus (belichting)

P	De optimale diafragma waarde wordt automatisch ingesteld overeenkomstig de helderheid van het onderwerp. Gebruik de voorste regelaar () of de achterste regelaar () om de belichtingscompensatie aan te passen.
A	De weergave van de achtergrond wordt gewijzigd door de instelling van het diafragma. Gebruik de voorste regelaar () om de belichtingscompensatie aan te passen en de achterste regelaar () om het diafragma aan te passen.
S	De sluitertijd is van invloed op de weergave van het onderwerp. Gebruik de voorste regelaar () om de belichtingscompensatie aan te passen en de achterste regelaar () om de sluitertijd aan te passen. De sluitertijd kan worden ingesteld op waarden tussen 1/24 sec. en 1/4000 sec.
M	Het diafragma en de sluitertijd kunnen handmatig worden ingesteld. Gebruik de voorste regelaar () om de diafragma waarde te selecteren en de achterste regelaar () om de sluitertijd te selecteren. De sluitertijd kan worden ingesteld op waarden tussen 1/24 sec. en 1/4000 sec. De ISO-gevoeligheid kan alleen handmatig worden ingesteld op waarden tussen 200 en 6400.

- Wazige frames die worden veroorzaakt door factoren als een bewegend onderwerp terwijl de sluitersnelheid laag is, kunnen worden verbeterd door de kortst mogelijke beschikbare sluitertijd te selecteren.
- Het lage bereik van de sluitersnelheid verandert overeenkomstig de framesnelheid van de filmopnamemodus.
- Wanneer de camera overmatig trilt, kan dit mogelijk niet voldoende worden gecompenseerd.
- Als de binnenzijde van de camera warm wordt, wordt de opname automatisch gestopt om de camera te beschermen.
- Bij bepaalde creatieve filters is de functie [C-AF] beperkt.

Uitgangsvermogen van de flitser aanpassen (Flitssterkte regelen)

Het uitgangsvermogen van de flitser kan worden aangepast als u vindt dat uw onderwerp overbelicht is, of onderbelicht hoewel de belichting in de rest van het beeld in orde is.

1 Druk op de knop in de modi **P/A/S/M**.

- In de Modi **Auto**, **ART**, **SCN** en **AP** wordt het display van het LV-superbedieningspaneel bediend door de **[Fn]**-bedieningsinstellingen (Blz. 110).

2 Gebruik Δ ∇ \triangleleft om **[Fn]** te selecteren en druk daarna op de knop **OK**.

3 Gebruik \triangleleft \triangleright om een waarde te kiezen en druk op de knop **OK**.



Regelaar flitserintensiteit

- Deze instelling heeft geen effect wanneer de flitserfunctie voor de externe flitser is ingesteld op **HANDMATIG**.
- Wijzigingen van de flitssterkte die met de externe flitser werden aangebracht, worden opgeteld bij de wijzigingen van de flitssterkte die met de camera werden gemaakt.

Camerabewegingen beperken (beeldstabilisator)

U kunt de camerabeweging beperken die zich kan voordoen als u foto's maakt wanneer er weinig licht is of wanneer u fotografeert bij een hoge vergroting. De beeldstabilisator start wanneer u de ontspanknop half indrukt.

1 Druk op de knop in de modi **P/A/S/M**.



- In de Modi **Auto**, **ART**, **SCN** en **AP** wordt het display van het LV-superbedieningspaneel bediend door de -bedieningsinstellingen (Blz. 110).

2 Gebruik om [Beeldstab.] te selecteren en druk vervolgens op de knop .

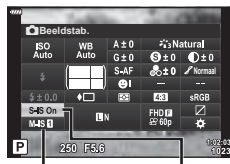
3 Markeer een item met en druk op knop .





 Beeldstab.  Beeldstab.

Foto (S-IS)	S-IS uit	Beeldstabilisator is uitgeschakeld.
	S-IS aan	De camera detecteert de panrichting en past de juiste beeldstabilisatie toe.
Film (M-IS)	M-IS uit	Beeldstabilisator is uitgeschakeld.
	M-IS 	De camera gebruikt zowel sensorverschuiving (VCM) als elektronische correctie.
	M-IS 	De camera gebruikt alleen sensorverschuiving (VCM) correctie. Elektronische correctie wordt niet gebruikt.

- De beeldstabilisator kan te grote camerabewegingen of camerabewegingen die optreden wanneer de sluitertijd op de langste tijd is ingesteld, niet corrigeren. In dergelijke gevallen dient u een statief te gebruiken.
- Als u een statief gebruikt, dient u [Beeldstab.] in te stellen op [S-IS uit]/[M-IS uit].
- Wanneer u een lens gebruikt met een beeldstabilisatiefunctieschakelaar, wordt prioriteit gegeven aan de lensinstellingen.
- U hoort eventueel een werkingsgeluid of trilling als de beeldstabilisator wordt ingeschakeld.

Andere lenzen gebruiken dan Micro Four Thirds-/Four-lenzen

U kunt de informatie over de brandpuntsafstand gebruiken om camerabewegingen te verminderen bij het maken van foto's met andere lenzen dan Micro Four Thirds-lenzen of Four Thirds-lenzen.





- Druk op de knop **INFO** terwijl [Beeldstab.] geselecteerd is, gebruik vervolgens    om een brandpuntsafstand te markeren en druk op de knop .
- Kies een brandpuntsafstand tussen 0,1 mm en 1000,0 mm.
- Kies de waarde die overeenkomt met de waarde die op de lens gedrukt staat.
- [Resetten] (basis) selecteren in het opnamemenu 1 reset de brandpuntsafstand niet.

Fijnafstellingen voor de witbalans (witbalanscompensatie)

U kunt de compensatiewaarden voor zowel automatische witbalans als vooraf ingestelde witbalans instellen en afstemmen.

Kies een witbalansoptie voor u verder gaat om fijne aanpassingen te maken.

 "Kleur aanpassen (witbalans)" (Blz. 70)

- 1 Druk op de knop  in de modi **P/A/S/M**.
 - In de Modi **Auto**, **ART**, **SCN** en **AP** wordt het display van het LV-superbedieningspaneel bediend door de -bedieningsinstellingen] (Blz. 110).
- 2 Markeer de witbalanscorrectie met Δ ∇ \triangleleft \triangleright en druk op de knop .
- 3 Gebruik \triangleleft \triangleright om een as te kiezen.
- 4 Selecteer een waarde met Δ ∇ en druk op de knop .

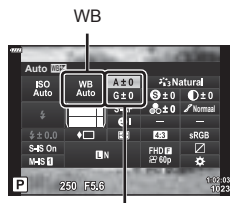

Witbalanscorrectie

Voor compensatie op de A-as (rood-blauw)

Verplaats de balk in de richting + om rode tinten te benadrukken en in de richting - om blauwe tinten te benadrukken.

Voor compensatie op de G-as (groen-magenta)

Verplaats de balk in de richting + om groene tinten te benadrukken en in de richting - om magenta-tinten te benadrukken.

- [Resetten] (basis) selecteren in opnamemenu 1 reset de geselecteerde waarde niet.

Kiezen hoe de camera de helderheid meet (meting)

U kunt kiezen hoe de camera de helderheid van het onderwerp meet.

- 1 Druk op de knop in de modi **P/A/S/M**.
 - In de Modi **Auto**, **ART**, **SCN** en **AP** wordt het display van het LV-superbedieningspaneel bediend door de (Blz. 110).
- 2 Gebruik Δ ∇ $\langle \rangle$ om [Meting] te selecteren, druk vervolgens op de knop \odot .
- 3 Markeer een item met $\langle \rangle$ en druk op knop \odot .

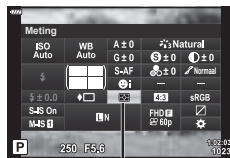

Meting

Digitale ESP-meting	Meet de belichting in 324 gebieden van het kader en optimaliseert de belichting voor de huidige scène of portret (als en andere optie dan [UIT] is geselecteerd voor [Gezichtsprio.]). Deze methode wordt aanbevolen voor normaal fotograferen.	
Centrumgewogen lichtmeting	Levert het gemiddelde van de lichtniveaus van het motief en de achtergrond, maar het centrum van het beeld telt hier zwaarder mee.	
Spotmeting	Meet een klein gebied (ongeveer 2% van het kader) en richt hierbij de camera op het object dat u wilt meten. De belichting wordt aangepast op basis van de helderheid van het gemeten punt.	
Spotmeting (licht)	Verhoogt de belichting van de spotmeting. Zorgt ervoor dat lichte motieven licht worden weergegeven.	
Spotmeting (schaduw)	Verlaagt de belichting van de spotmeting. Zorgt ervoor dat donkere motieven donker worden weergegeven.	

Fijnafstellingen maken voor de scherpte (Scherpte)

In de instellingen van de fotomodus (Blz. 69) kunt u fijnafstellingen maken voor de scherpte en deze wijzigingen opslaan.

- Aanpassingen zijn mogelijk niet beschikbaar, afhankelijk van de opnamemodus (Blz. 24).

- 1 Druk op de knop in de modi **P/A/S/M**.
 - In de Modi **Auto**, **ART**, **SCN** en **AP** wordt het display van het LV-superbedieningspaneel bediend door de (Blz. 110).
- 2 Gebruik Δ ∇ $\langle \rangle$ om [SCHERPTE] te selecteren en druk daarna op de knop \odot .
- 3 Pas de scherpte aan met $\langle \rangle$ en druk op de knop \odot .



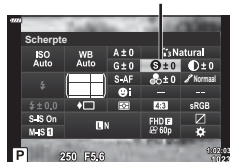



Scherpte



Fijnafstellingen maken voor het contrast (Contrast)

In de instellingen van de fotomodus (Blz. 69) kunt u fijnafstellingen maken voor het contrast en deze wijzigingen opslaan.

- Aanpassingen zijn mogelijk niet beschikbaar, afhankelijk van de opnamemodus (Blz. 24).



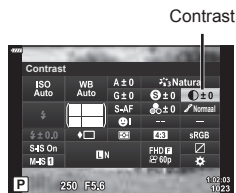



- 1 Druk op de knop  in de modi **P/A/S/M**.
 - In de Modi , **ART**, **SCN** en  wordt het display van het LV-superbedieningspaneel bediend door de -bedieningsinstellingen (Blz. 110).
- 2 Gebruik Δ ∇ $\langle \rangle$ om [Contrast] te selecteren en druk daarna op de knop .
- 3 Pas het contrast aan met $\langle \rangle$ en druk op de knop .



Fijnafstellingen maken voor de verzadiging (Verzadiging)

In de instellingen van de fotomodus (Blz. 69) kunt u fijnafstellingen maken voor de verzadiging en deze wijzigingen opslaan.

- Aanpassingen zijn mogelijk niet beschikbaar, afhankelijk van de opnamemodus (Blz. 24).

- 1 Druk op de knop  in de modi **P/A/S/M**.
 - In de Modi , **ART**, **SCN** en  wordt het display van het LV-superbedieningspaneel bediend door de -bedieningsinstellingen (Blz. 110).
- 2 Gebruik Δ ∇ $\langle \rangle$ [Verzadiging] te selecteren en druk daarna op de knop .
- 3 Pas de verzadiging aan met $\langle \rangle$ en druk op de knop .

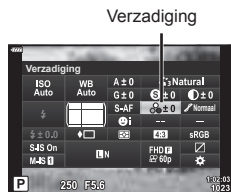

Fijnafstellingen maken voor de tint (Gradatie)

In de instellingen van de fotomodus (Blz. 69) kunt u fijnafstellingen maken voor de tint en deze wijzigingen opslaan.

- Aanpassingen zijn mogelijk niet beschikbaar, afhankelijk van de opnamemodus (Blz. 24).

1 Druk op de knop in de modi **P/A/S/M**.

- In de Modi **Auto**, **ART**, **SCN** en **AP** wordt het display van het LV-superbedieningspaneel bediend door de -bedieningsinstellingen] (Blz. 110).

2 Gebruik [Gradatie] te selecteren en druk daarna op de knop .

3 Pas de toon aan met en druk op de knop .

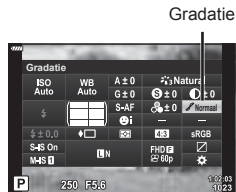

Gradatie

AUTO: Auto	Deelt het beeld op in kleinere gebieden en bepaalt voor elk gebied afzonderlijk de helderheid. Dit werkt goed bij beelden waarin gebieden met een hoog contrast voorkomen zodat de lichte partijen te helder en de donkere partijen te donker zouden worden.
NORM: Normaal	Gebruik de stand Normaal bij normaal fotograferen.
HOOG: High Key	Gebruikt een tint die geschikt is voor een helder onderwerp.
LAAG: Low Key	Gebruikt een tint die geschikt is voor een donker onderwerp.

Filtereffecten toepassen op monotone beelden (Kleurenfilter)

In de instelling voor monotoon van de instellingen van de fotomodus (Blz. 69) kunt u vooraf een filtereffect toevoegen en opslaan. Dit zorgt voor een monotoon beeld waarin de kleur die met de filterkleur overeenkomt, wordt opgelicht en de complementaire kleur wordt verdonkerd.

1 Druk op de knop in de modi **P/A/S/M**.

- In de Modi **Auto**, **ART**, **SCN** en **AP** wordt het display van het LV-superbedieningspaneel bediend door de -bedieningsinstellingen] (Blz. 110).

2 Gebruik om [Kleurenfilter] te selecteren en druk vervolgens op de knop .

3 Markeer een optie met en druk op de knop .

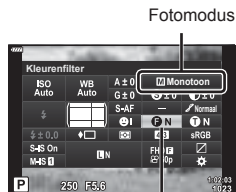

Fotomodus

Kleurenfilter

N:Geen	Hiermee creëert u een normale zwart/wit-foto.
Ye:Geel	Geeft mooi doortekende witte wolken tegen een helderblauwe lucht weer.
Or:Oranje	Accentueert de kleuren in blauwe luchten en zonsondergangen lichtjes.
R:Rood	Accentueert in sterke mate kleuren in blauwe luchten en de helderheid van karmozijnrood gebladerte.
G:Groen	Accentueert in sterke mate kleuren in rode lippen en groene bladeren.

De tint van een monotoon beeld aanpassen (Monochroom)

In de instelling Monotoon van de instellingen van de fotomodus (Blz. 69) kunt u vooraf een kleurtint toevoegen en opslaan.

- 1 Druk op de knop in de modi **P/A/S/M**.
 - In de Modi **Auto**, **ART**, **SCN** en **AP** wordt het display van het LV-superbedieningspaneel bediend door de -bedieningsinstellingen (Blz. 110).
- 2 Gebruik Δ ∇ \triangleleft \triangleright om [Monochroom] te selecteren en druk vervolgens op de knop .
- 3 Gebruik \triangleleft \triangleright om een waarde te kiezen en druk op de knop .

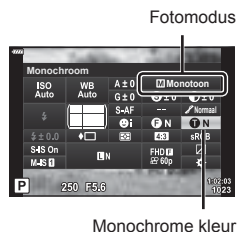

Monochrome kleur

N:Geen	Hiermee creëert u een normale zwart/wit-foto.
S:Sepia	Hiermee wordt een sepia beeld gemaakt.
B:Blauw	Hiermee wordt een blauwachtig beeld gemaakt.
P:Paars	Hiermee wordt een paarsachtig beeld gemaakt.
G:Groen	Hiermee wordt een groenachtig beeld gemaakt.

i-Enhance-effecten aanpassen (Effect)

U kunt de sterkte van het i-Enhance-effect instellen in de fotomodus (Blz. 69).

- 1 Druk op de knop in de modi **P/A/S/M**.
 - In de Modi **Auto**, **ART**, **SCN** en **AP** wordt het display van het LV-superbedieningspaneel bediend door de -bedieningsinstellingen (Blz. 110).
- 2 Gebruik Δ ∇ \triangleleft \triangleright [Effect] te selecteren en druk daarna op de knop .
- 3 Pas het effect aan met \triangleleft \triangleright en druk op de knop .

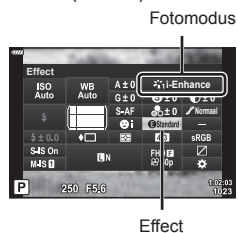

Effect

Effect LOW (Effect: laag)	Hiermee wordt een laag i-Enhance-effect toegevoegd aan beelden.
Effect STD (Effect: standaard)	Hiermee wordt een i-Enhance-effect tussen "hoog" en "laag" toegevoegd aan beelden.
Effect Hiest (Effect: hoog)	Hiermee wordt een hoog i-Enhance-effect toegevoegd aan beelden.

De indeling voor kleurenreproductieformaat instellen (Kleurruimte)

U kunt een indeling selecteren om er voor te zorgen dat kleuren correct worden gereproduceerd als genomen foto's worden gereproduceerd op een monitor of met een printer. Deze optie komt overeen met [Kleurruimte] (Blz. 112) in Aangepast menu.

- 1 Druk op de knop in de modi **P/A/S/M**.
 - In de Modi **Auto**, **ART**, **SCN** en **AP** wordt het display van het LV-superbedieningspaneel bediend door de -bedieningsinstellingen) (Blz. 110).
- 2 Gebruik Δ ∇ $\langle \rangle$ om [Kleurruimte] te selecteren en druk vervolgens op de knop .
- 3 Selecteer een kleurformaat met $\langle \rangle$ en druk op de knop .

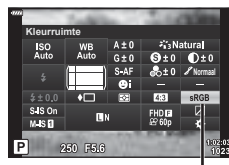

Kleurruimte

sRGB	Dit is de RGB-kleurruimte die standaard wordt aangegeven door de International Electrotechnical Commission (IEC). Gebruik normaal gesproken [sRGB] als standaardinstelling.
AdobeRGB	Dit is een standaard die door Adobe Systems wordt aangeboden. Compatibele software en hardware zoals een scherm, printer enz. zijn vereist voor een juiste uitvoer van de beelden.

- [Adobe RGB] is niet beschikbaar in de **ART**- (Blz. 42) of filmmodus (Blz. 53) of als HDR-verlichting geselecteerd is in de **SCN**-modus (Blz. 29) of HDR is geselecteerd in de **AP**-modus (Blz. 36).

De helderheid van licht en schaduw wijzigen (Licht&schaduw - Bediening)

Gebruik [Lichte/donkere delen] om de helderheid van hoge lichten en schaduwen aan te passen.

- 1 Druk op de knop in de modi **P/A/S/M**.
 - In de Modi **Auto**, **ART**, **SCN** en **AP** wordt het display van het LV-superbedieningspaneel bediend door de -bedieningsinstellingen) (Blz. 110).
- 2 Gebruik Δ ∇ $\langle \rangle$ om [Licht&schaduw Bediening] te selecteren en druk vervolgens op de knop .
- 3 Pas de helderheid in schaduwen aan met $\langle \rangle$ en in licht met Δ ∇ .
 - De instellingen kunnen worden gereset door de knop ingedrukt te houden.
 - Druk op de knop **INFO** om het aanpassingsscherm voor middentonen weer te geven.
- 4 Druk op de knop om instellingen op te slaan.

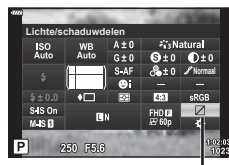

Controle Licht&schaduw



Functies aan knoppen toewijzen (Knopfuncties)

De volgende functies zijn standaard aan de knoppen toegewezen:

Knop	Standaard
Fn1 Functie	AEL/AFL (AEL/AFL)
Fn2 Functie	Q (Digitale televoorzetlens)

Volg onderstaande stappen om de functie van een knop te wijzigen.

1 Druk op de knop in de modi **P/A/S/M**.

- In de Modi **Auto**, **ART**, **SCN** en **AP** wordt het display van het LV-superbedieningspaneel bediend door de **[-bedieningsinstellingen]** (Blz. 110).

2 Gebruik Δ ∇ \triangleleft \triangleright om [Knopfuncties] te selecteren en druk vervolgens op de knop **OK**.

- Het aangepaste menu [Knopfuncties] verschijnt.

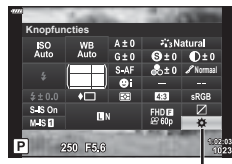

Knopfuncties















3 Gebruik Δ ∇ om de gewenste knop te markeren en druk op \triangleright .

4 Gebruik Δ ∇ om de gewenste knop te markeren en druk op de knop **OK**.

5 Druk nogmaals op de knop **OK** om af te sluiten.

Opmerkingen

- De functies die aan de knoppen zijn toegewezen, zijn mogelijk niet beschikbaar in sommige modi.
- De beschikbare opties zijn afhankelijk van de actuele modus.

 (AEL/AFL)	Druk op de knop om de AE- of de AF-vergrendeling te gebruiken. De functie verandert volgens de [AEL/AFL] (Blz. 115) instelling. Als AEL is geselecteerd, drukt u een keer op de knop om de belichting te vergrendelen en  op de monitor weer te geven. Druk nogmaals op de knop om het vergrendelen te annuleren.
 (Voorbeeld)	Het diafragma wordt verlaagd naar de geselecteerde waarde terwijl de knop wordt ingedrukt.
 (One-touch witbalans)	Druk op de ontspanknop terwijl de knop is ingedrukt om de witbalanswaarde te verkrijgen (Blz. 71). Markeer het gewenste aantal en druk op de knop  om de waarde op te slaan.
 (AF-gebied select.)	Druk op de knop om het AF-doel te selecteren (Blz. 61).
MF	Druk op de knop om de modus [MF] te selecteren. Druk nogmaals op de knop om de voordien geselecteerde AF-stand te herstellen. Houd de knop ingedrukt en draai aan de voorste of achterste regelaar om een focusmodus te kiezen.
 (Belichtingscompensatie)	Druk op de kop om de belichtingscompensatie aan te passe. In de modi P , A , S , ART ,  en film kunt u de belichtingscorrectie aanpassen door de knop in te drukken en met  of de voorste of achterste regelaar de gewenste waarde te kiezen. In de modus M kunt u de sluitersnelheid of het diafragma aanpassen door op de knop te drukken en met    of de voorste of achterste regelaar de gewenste waarden te kiezen.
 (Digitale televoorzet-lens)	Druk op de knop om de digitale zoom [Aan] of [Uit] te schakelen (Blz. 99).
 (Vergroten)	Druk op de knop om het vergrotingskader weer te geven en druk er nogmaals op om het beeld te vergroten. Houd de knop ingedrukt om de vergrote weergave te annuleren.
Pieken	Druk op de knop om het piekscherm in of uit te schakelen. Wanneer pieken wordt weergegeven, zijn de histogramweergave en de weergave van lichte en schaduwgebieden niet beschikbaar (Blz. 116).
 (Schakelaar -vergrendeling)	Druk op de knop en houd deze ingedrukt om de bediening van het touchscreen in en uit te schakelen.

■ Zoomkader-AF/Zoom-AF (Super Spot AF)

U kunt inzoomen op een deel van het beeld wanneer de scherpstelling wordt aangepast. Door een hoge zoomverhouding te kiezen, kunt u de automatische scherpstelling gebruiken om scherp te stellen op een kleiner gebied dan hetgeen normaal door het AF-kader wordt aangegeven. U kunt het scherpsteldoel ook nauwkeuriger positioneren.

Houd de knop waaraan [Q] is toegewezen ingedrukt om te wisselen tussen de volgende schermen:

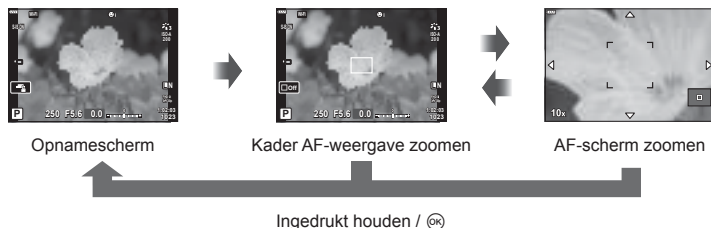

- 1 Wijs [Q] toe aan de knop **Fn1** of **Fn2**.
 - Als u Super Spot AF wilt gebruiken, moet u eerst [Q] toewijzen aan de knop **Fn1** of **Fn2** (Blz. 85).
- 2 Druk op de knop waaraan [Q] is toegewezen om het zoomkader weer te geven.
 - Als er is scherpgesteld op het onderwerp net voor de knop wordt ingedrukt, wordt het zoomkader weergegeven in de huidige scherpstelpositie.
 - Positioneer het zoomkader met $\Delta \nabla \langle \triangleright$.
 - Druk op de knop **INFO** en gebruik $\Delta \nabla$ om de zoomverhouding te selecteren. ($\times 3, \times 5, \times 7, \times 10, \times 14$)
- 3 Druk nogmaals op de toegewezen knop om in te zoomen op het zoomkader.
 - Positioneer het zoomkader met $\Delta \nabla \langle \triangleright$.
 - U kunt de zoomverhouding met de regelaars voor (☺) en achter (☹) wijzigen.
- 4 Druk de sluitknop half in om de autofocus te starten.
 - De camera stelt scherp met het motief dat zich in het midden van het beeld bevindt. Kies een andere focuspositie met $\Delta \nabla \langle \triangleright$.
 - De zoom is alleen op de monitor zichtbaar en heeft geen invloed op de resulterende foto's.
 - Houd de toegewezen knop ingedrukt of druk op de knop **OK** om de zoom te beëindigen en de AF-weergave van het zoomkader af te sluiten.
 - Als u een Four Thirds-systeemlens gebruikt, werkt de AF niet tijdens de zoomweergave.
 - Tijdens het inzoomen maakt de IS (beeldstabilisator) geluid.

Opmerkingen

- Er kunnen ook aanraakbedieningen worden gebruikt.

3 Afspelen

Informatieweergave tijdens het afspelen

Beeldinformatie afspelen

Vereenvoudigde weergave

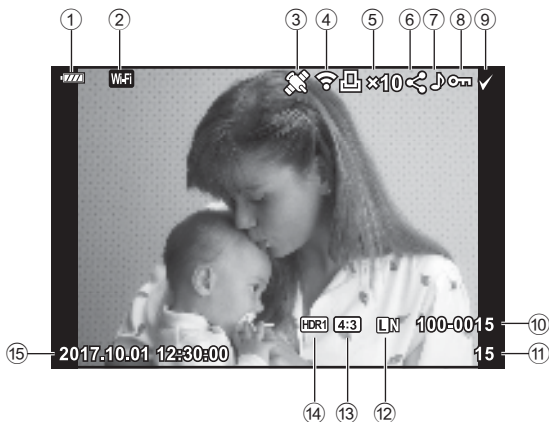

Volledige weergave

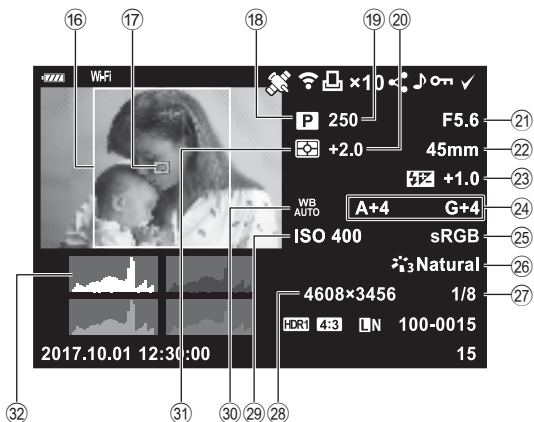

① Batterijniveau.....Blz. 18	⑩ Verhouding randBlz. 73
② Draadloze LAN-verbinding Blz. 120-124	⑪ AF-meetgebiedBlz. 61
③ Inclusief GPS-gegevensBlz. 123	⑫ Opnamemodus Blz. 24-48
④ Eye-Fi-upload klaar.....Blz. 114	⑬ Sluittijd Blz. 45-48
⑤ Afdruk besteld Aantal afdrukken.....Blz. 130	⑭ Belichtingscorrectie.....Blz. 60
⑥ Deelorder.....Blz. 94	⑮ Diafragma waarde Blz. 45-48
⑦ Geluidsopname.....Blz. 95, 104	⑯ Brandpuntsafstand h
⑧ BeveiligenBlz. 93	⑰ Flitssterkeregeling.....Blz. 77
⑨ Beeld geselecteerdBlz. 94	⑱ WitbalanscorrectieBlz. 79
⑩ Bestandsnummer.....Blz. 113	⑲ KleurruimteBlz. 84
⑪ Framenummer	⑳ Fotomodus.....Blz. 69, 99
⑫ Resolutie.....Blz. 73	㉑ Compressiefactor.....Blz. 119
⑬ Breedte-hoogteverhoudingBlz. 73	㉒ Aantal pixelsBlz. 119
⑭ HDR-beeld.....Blz. 36	㉓ ISO-gevoeligheidBlz. 63
⑮ Datum en tijd.....Blz. 19	㉔ WitbalansBlz. 70
	㉕ Lichtmeetfunctie.....Blz. 80
	㉖ HistogramBlz. 23

De informatieweergave omschakelen

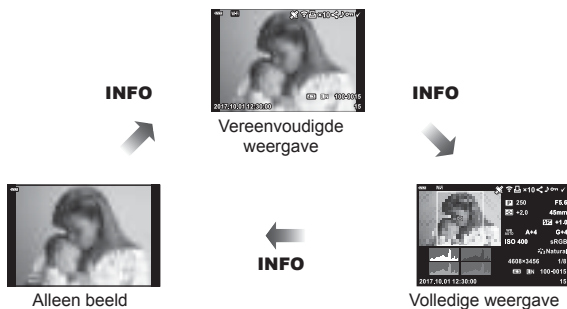
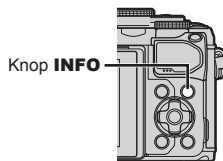

U kunt de informatie die tijdens het afspelen wordt weergegeven, wijzigen via de knop **INFO**.











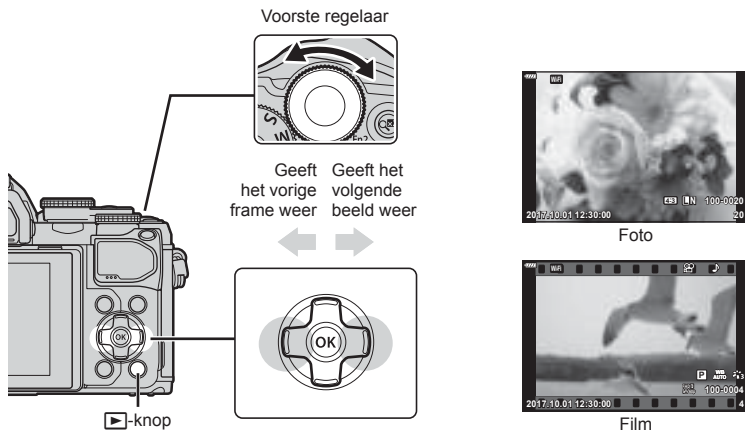





- U kunt tijdens het afspelen een histogram, licht & schaduw en een lichtbak toevoegen aan de weergegeven informatie. [Info] (Blz. 116)

Foto's en films bekijken



1 Druk op de knop .

- Er wordt een foto of film weergegeven.
- Selecteer de gewenste foto of film met de voorste regelaar () of de pendelknop.
- Om terug te keren naar de opnamemodus, drukt u de ontspanknop half in of drukt u op de knop .





Achtersteregelaar ()	Inzoomen () / Index ()
Voorste regelaar ()	Vorige () / Volgende () Handeling ook beschikbaar tijdens close-up afspelen.
Pendelknop ()	Afspelen van een enkel frame: geef het volgende frame () weer/ geef het vorige frame () weer/spring 10 frames () vooruit/spring 10 frames () terug Close-up weergeven: De close-up-positie wijzigen U kunt het volgende beeld () of het vorige beeld () weergeven tijdens de close-up-weergave door op de knop INFO te drukken. Druk nogmaals op de knop INFO om een zoomkader weer te geven en gebruik  om de positie ervan te wijzigen. Index//Mijn Clips/kalenderweergave: markeer afbeelding
Knop INFO	Beeldinformatie bekijken
Knop 	Foto selecteren (Blz. 94)
Knop Fn2	Foto beveiligen (Blz. 93)
Knop 	Foto verwijderen (Blz. 94)
Knop 	Menu's bekijken (in kalenderweergave drukt u op deze knop om terug te keren naar enkelbeeldweergave)

Indexweergave/kalenderweergave

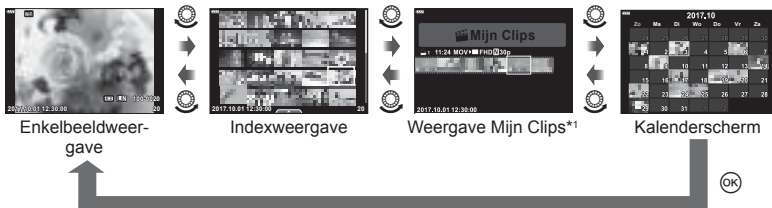
- Draai de achterste regelaar tijdens het afspelen van een enkel beeld naar  voor het afspelen van de index. Draai de regelaar verder voor het afspelen van Mijn clips en nog verder voor het afspelen van de kalender.
- Draai de achterste regelaar naar  om terug te keren naar het afspelen van een enkel beeld.





*1 Als een of meer Mijn Clips zijn gemaakt, worden deze hier weergegeven (Blz. 56).

- U kunt het aantal beelden voor de indexweergave wijzigen.  [ Instellingen] (Blz. 117)

Foto's bekijken



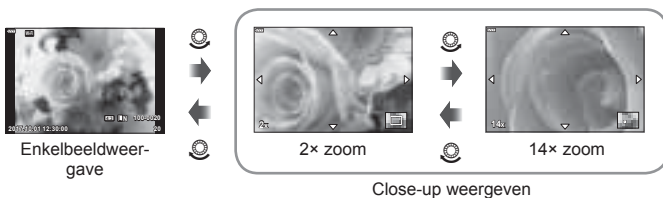

Close-up weergeven

Draai de achterste regelaar in enkelbeeldweergave naar  om in te zoomen. Draai naar  om naar enkelbeeldweergave terug te keren.



Roteren

Instellen of foto's al dan niet worden gedraaid.

- 1 Geef de foto weer en druk op de knop .
- 2 Selecteer [Roteren] en druk op de knop .
- 3 Druk op  om de afbeelding linksom te draaien of op  om de afbeelding rechtsom te draaien; de afbeelding draait telkens wanneer u op de knop drukt.
 - Druk op de knop  om instellingen op te slaan en af te sluiten.
 - Het geroteerde beeld wordt opgeslagen met de huidige oriëntatie.
 - Films en beveiligde beelden kunnen niet worden geroteerd.

Diavoorstelling

Hierbij worden de afbeeldingen die op het kaartje zijn opgeslagen één voor één weergegeven.

- 1 Druk op de knop **OK** op het afspeeldisplay.
- 2 Selecteer **[Lijst]** en druk op de knop **OK**.



- 3 Pas de instellingen aan.

Starten	De diavoorstelling starten. De afbeeldingen worden in volgorde weergegeven, te starten bij de huidige afbeelding.
Achtergrondmuziek	Stel [Happy Days] in of [Uit].
Dia	Stel het type gegevens in dat moet worden afgespeeld.
Dia-interval	Instellen hoe lang elke dia wordt weergegeven (2 tot 10 seconden).
Filminterval	Selecteer [Full] om de volledige lengte van elke filmclip in de diavoorstelling af te spelen of [Kort] om alleen het inleidende gedeelte van elke filmclip af te spelen.

- 4 Selecteer [Start] en druk op de knop **OK**.
 - De diavoorstelling start.
 - Druk op $\Delta \nabla$ tijdens de diavoorstelling om het algemene volume van de luidspreker van de camera aan te passen. Druk op $\langle \rangle$ als de volumeregelaar zichtbaar is om de balans aan te passen tussen het geluid dat met de foto of film is opgenomen en de achtergrondmuziek.
 - Druk op de knop **OK** om de diavoorstelling te stoppen.

Andere achtergrondmuziek dan [Happy Days]

Om andere achtergrondmuziek dan [Happy Days] te gebruiken, kunt u de van de Olympus-website gedownloade gegevens op de kaart opslaan en deze als [Achtergrondmuziek] selecteren in stap 3. U kunt deze van de volgende website downloaden.

<http://support.olympus-imaging.com/bgmdownload/>

Films bekijken

Selecteer een film en druk op de knop **OK** om het weergavemenu weer te geven. Selecteer [Filmweergave] en druk op de knop **OK** om het afspelen te starten. Spoel vooruit en achteruit met **</>**. Druk nogmaals op de knop **OK** om het afspelen te pauzeren. Gebruik **Δ** terwijl het afspelen is gepauzeerd om het eerste beeld weer te geven en **∇** om het laatste beeld weer te geven. Gebruik **</>** of de voorste regelaar (**⊙**) om het vorige of het volgende beeld weer te geven. Druk op de knop **MENU** om het afspelen te stoppen.

- Gebruik **Δ ∇** om het volume aan te passen tijdens het afspelen van films.

Voor films van 4 GB of groter

Als de film automatisch is gesplitst in meerdere bestanden, wordt een menu met de volgende opties weergegeven als u op de knop **OK** drukt:

[Afsp. vanaf begin]:	Speelt een gesplitste film helemaal af
[Filmweergave]:	Speelt bestanden afzonderlijk af
[Gehele ⊕ verw.]:	Verwijdert alle onderdelen van een gesplitste film
[Wissen]:	Wist bestanden afzonderlijk

- Wij adviseren om de laatste versie van OLYMPUS Viewer 3 te gebruiken om films op een computer af te spelen. Voordat u de software voor het eerst start, dient u de camera aan te sluiten op de computer.

Afbeeldingen beveiligen

U kunt afbeeldingen beveiligen tegen toevallige verwijdering. Roep een beeld op dat u wilt beveiligen en druk op **OK** om het weergavemenu op te roepen. Selecteer **[O₁]** en druk op **OK**, druk daarna op **Δ** of **∇** om de afbeelding te beveiligen. Beveiligde afbeeldingen zijn aangegeven met het pictogram **O₁** (beveiligen). Druk op **Δ** of **∇** om de beveiliging op te heffen. U kunt ook meerdere geselecteerde afbeeldingen beveiligen.

[O₁] "Afbeeldingen selecteren (O₁, Selectie wissen, Geselect. deelorder)" (Blz. 94)

- Bij het formateren van de kaart worden alle beelden gewist, inclusief de beveiligde beelden.

[O₁] Opmerkingen

- U kunt ook het huidige beeld beveiligen door op de knop **Fn2** te drukken. De knop **Fn2** kan niet gebruikt worden om beelden te beveiligen wanneer **[Q]** is toegewezen. Kies een andere rol voor **[Q]** beelden probeert te beveiligen (Blz. 85).



O₁ (beveiligen) pictogram



Een beeld wissen

Geef een beeld weer dat u wilt wissen en druk op de knop . Selecteer [Ja] en druk op de knop .

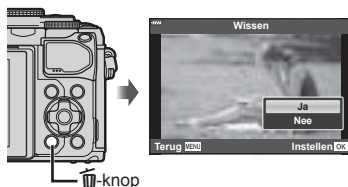

Afbeeldingen selecteren (Selectie wissen, Geselect. deelorder)

U kunt meerdere foto's selecteren voor [Selectie wissen] of [Geselect. deelorder].







Druk op de knop  op het indexweergavescherm (Blz. 91) om een beeld te selecteren. Er wordt vervolgens een pictogram  weergegeven op het beeld. Druk opnieuw op de knop  om de selectie te annuleren.

Druk op de knop  om het menu weer te geven en selecteer vervolgens uit [Selectie wissen] of [Geselect. deelorder].



Een overdrachtorder instellen voor beelden (Deelorder)

U kunt vooraf de beelden selecteren die u naar een smartphone wilt overbrengen.

U kunt ook door de beelden bladeren die zijn opgenomen in de deelorder. Wanneer u beelden afspeelt die u wilt overbrengen, drukt u op de knop  om het weergavemenu weer te geven. Nadat u [Deelorder] hebt geselecteerd en op de knop  hebt gedrukt, drukt u op  of  om een deelorder in te stellen op een beeld en  weer te geven. Druk op  of  om een deelorder te annuleren.

U kunt vooraf afbeeldingen selecteren die u wilt overbrengen en tegelijk een deelorder instellen.  "Afbeeldingen selecteren (Selectie wissen, Geselect. deelorder)" (Blz. 94), "Foto's overbrengen naar een smartphone" (Blz. 122)

- U kunt een deelorder instellen op maximaal 200 afbeeldingen.
- Deelorders kunnen geen RAW-beelden bevatten.

Geluid opnemen

Er kan audio worden toegevoegd aan foto's (tot maximaal 30 seconden).

- Geef het beeld weer waaraan u audio wilt toevoegen en druk op de knop **OK**.
 - Audio-opname is niet mogelijk bij beveiligde afbeeldingen.
 - Audio-opname is ook beschikbaar in het weergavemenu.
- Selecteer [**Microfoon**] en druk op de knop **OK**.
 - Selecteer [Nee] om af te sluiten zonder audio toe te voegen.
- Selecteer [**Microfoon** Start] en druk op de knop **OK** om de opname te starten.
- Druk op de knop **OK** om de opname te stoppen.
 - Beelden met audio-opname worden aangegeven door het pictogram **J**.
 - Als u de opgenomen audio wilt verwijderen, selecteert u [Wissen] in stap 3.

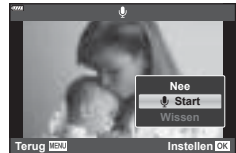

Geluidswaergave

Als er een audio-opname beschikbaar is voor het huidige beeld, drukt u op de knop **OK** om opties voor de waergave van audio weer te geven. Markeer [Play **J**] en druk op de knop **OK** om het afspelen te starten. Druk op de knop **OK** of **MENU** om het afspelen te stoppen. Tijdens het afspelen kunt u op **Δ** **∇** drukken om het volume te verhogen of te verlagen.

Foto's toevoegen aan Mijn Clips (Toevoegen aan mijn clips)

U kunt ook foto's selecteren en deze aan Mijn Clips toevoegen.

Geef de foto weer die u wilt toevoegen en druk op de knop **OK** om het menu te openen. Selecteer [Toevoegen aan mijn clips] en druk op de knop **OK**. Gebruik **Δ** **∇** **<** **>** om Mijn Clips en de order waaraan u de foto's wilt toevoegen, te selecteren en druk op de knop **OK**.

- RAW-afbeeldingen worden aan MIJN Clips toegevoegd als voorbeeldafbeeldingen met een lage resolutie.

Het aanraakscherm gebruiken

U kunt het aanraakscherm gebruiken om beelden te manipuleren.

■ Schermvullende weergave

Het vorige of volgende beeld weergeven

- Schuif uw vinger naar links om het volgende beeld weer te geven en naar rechts om het vorige beeld weer te geven.



Vergroting

- Tik zacht op het scherm om de schuif en weer te geven.
- Schuif de balk omhoog of omlaag om in of uit te zoomen.
- Schuif uw vinger om het scherm te schuiven wanneer het beeld is ingezoomd.
- Tik op om de indexweergave weer te geven.
Tik op voor het afspelen van de kalender en Mijn Clips.



■ Afspelen van de index/Mijn Clips/kalender

De vorige of volgende pagina weergeven

- Schuif uw vinger omhoog om de volgende pagina weer te geven en omlaag om de vorige pagina weer te geven.
- Tik op of om het aantal weergegeven beelden te wisselen. [Instellingen] (Blz. 110)
- Tik meerdere malen aan om terug te keren naar de enkelbeeldweergave.

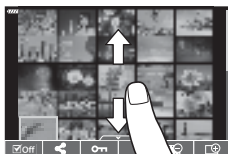

Afbeeldingen bekijken

- Tik op een beeld om het beeld schermvullend weer te geven.

Afbeeldingen selecteren en beveiligen

Tik licht op het scherm in de enkelbeeldweergave om het aanraakmenu weer te geven. U kunt de gewenste handeling uitvoeren door op de pictogrammen in het aanraakmenu te tikken.

	Selecteer een beeld. U kunt meerdere afbeeldingen selecteren en gezamenlijk verwijderen.
	U kunt ook instellen welke beelden u met een smartphone wilt delen. "Een overdrachtorder instellen voor beelden (Deelorder)" (Blz. 94)
	Beveiligt een beeld.

- Tik niet met uw vingernagels of een scherp voorwerp op het display.
- Handschoenen of een monitorafdekking kunnen de bediening van het aanraakscherm hinderen.

4 Menufuncties

Basismenubewerkingen

De menu's kunnen gebruikt worden om de camera gebruiksvriendelijk aan te passen en bevatten opname- en weergaveopties die niet toegankelijk zijn via de live controle het LV-superbedieningspaneel, enzovoort.

	Fotograferen instellen en fotografeerinstellingen (Blz. 98)
	Instellingen van de filmodus (Blz. 102)
	Weergave- en herwerkingsopties (Blz. 103)
	De camera-instellingen aanpassen (Blz. 109)
	Camera-instelling (bv. datum en taal) (Blz. 107)

4

Menufuncties (basisbewerkingen)

Functies die niet vanuit menu's geselecteerd kunnen worden

Het is mogelijk dat sommige functies niet geselecteerd kunnen worden vanuit de menu's als de pendelknop gebruikt wordt.

- Functies die niet ingesteld kunnen worden met de huidige stand Fotograferen.
- Functies die niet ingesteld kunnen worden vanwege een functie die al is ingesteld: Instellingen zoals fotomodus zijn beschikbaar als de modusregelaar naar **AUTO** wordt gedraaid.

1 Druk op de **MENU**-knop om de menu's weer te geven.

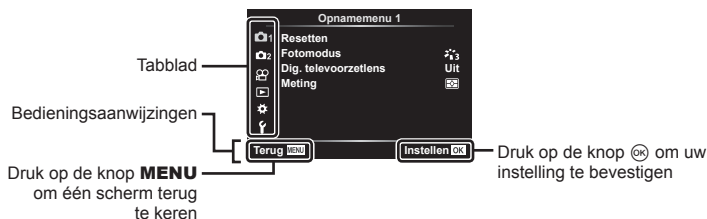

- Nadat u een optie hebt geselecteerd, wordt er ongeveer 2 seconden lang een uitleg weergegeven.
- Druk op de knop **INFO** om gidsen weer te geven of te verbergen.

2 Gebruik Δ ∇ om een tabblad te selecteren en druk op de knop **OK**.

- Het tabblad met de menugroep wordt weergegeven wanneer het Aangepaste menu wordt geselecteerd. Gebruik Δ ∇ om de menugroep te selecteren en druk op de knop **OK**.

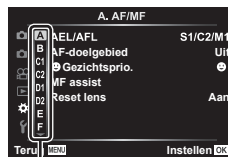

Menugroep

- 3 Selecteer een item met $\Delta \nabla$ en druk op \odot om opties weer te geven voor het geselecteerde item.

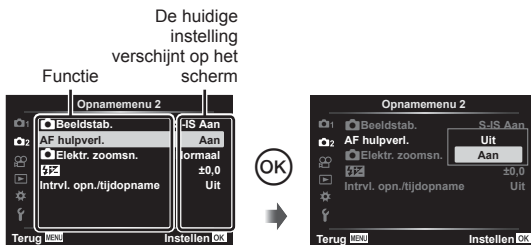

- 4 Gebruik $\Delta \nabla$ om een optie te markeren en druk op \odot om te selecteren.
- Druk meerdere keren op de knop **MENU** om het menu te verlaten.

Opmerkingen

- Voor de standaardinstellingen van iedere optie verwijzen wij naar "Standaard" (Blz. 148).

Opnamemenu 1/Opnamemenu 2 gebruiken

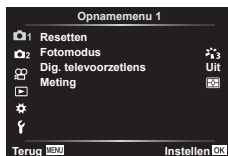

Opnamemenu 1

- Resetten (Blz. 98)
- Fotomodus (Blz. 69, 99)
- Digitale televoorzetlens (Blz. 99)
- Meting (Blz. 80)

Opnamemenu 2

- Beeldstabilisator (Blz. 78)
- AF Hulpverlichting (Blz. 99)
- Elek. zoomspeed (Blz. 100)
- (Blz. 77)
- Intrvl./tjodopname (Blz. 100)



Standaardinstellingen herstellen (Resetten)

De camera-instellingen kunnen probleemloos worden teruggezet naar de standaardinstellingen.

- 1 Selecteer [Resetten] in Opnamemenu 1 en druk op de knop \odot .
- 2 Markeer een resetoptie ([Full] of [Basis]) en druk op de knop \odot .
 - Als u alle instellingen behalve de tijd, de datum en nog enkele andere wilt resetten, markeert u [Volledig] en drukt u op \odot . "Standaard" (Blz. 148)
- 3 Selecteer [Ja] en druk op de knop \odot .

Verwerkingsopties (Fotomodus)

U kunt individuele aanpassingen instellen voor het contrast, de scherpte en andere parameters in de instellingen van [Fotomodus] (Blz. 69). Wijzigingen in parameters worden voor elke fotomodus afzonderlijk opgeslagen.

- 1 Selecteer [Fotomodus] in  Opnamemenu 1 en druk op de knop .

- De camera geeft de fotomodi weer die beschikbaar zijn in de huidige opnamemodus.

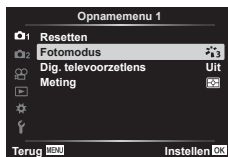

- 2 Selecteer een optie met   en druk op de knop .

- Druk op  om gedetailleerde opties in te stellen voor de geselecteerde fotomodus. Voor bepaalde fotomodi zijn er geen gedetailleerde opties beschikbaar.
- Veranderingen van het contrast hebben alleen effect bij de instelling [Normaal].

Digitale zoom (Digitale televoorzetlens)

De digitale televoorzetlens wordt gebruikt om in te zoomen voorbij de huidige zoomverhouding. De camera slaat de middelste uitsnede op. Het onderwerp wordt bijna verdubbeld in grootte.

- 1 Selecteer [Aan] voor [Dig. televoorzetlens] in  Opnamemenu 1.

- 2 De weergave in de monitor wordt met een factor twee vergroot.

- Het motief wordt vastgelegd zoals het op de monitor verschijnt.
- Digitale zoom is niet beschikbaar als meerv. belichting, panorama of trapeziumcorrectie is geselecteerd in de  modus of als [Standaard] is geselecteerd in de filmmodus.
- Wanneer een RAW-beeld wordt weergegeven, wordt het gedeelte dat op de monitor zichtbaar is, weergegeven in een kader.
- AF-kader valt weg
-  wordt weergegeven op de monitor.

De focus verbeteren in donkere omgevingen (AF hulpverl.)

De AF-hulpverlichting (AF hulplamp) licht op om de werking van de focus in donkere omgevingen te ondersteunen. Selecteer [Uit] om de AF-hulpverlichting uit te schakelen.

Een zoomsnelheid selecteren (📷 Elek. zoomsnelheid)

Selecteer de snelheid waarmee de elektr. zoomlens kunnen in- of uitgezoomd worden met de zoomring tijdens stilvenfotografie.

- 1 Markeer [📷 elek. zoomsnelheid] in in opnamemenu 2 en druk op de knop .
- 2 Selecteer een optie met en druk op de knop .

Automatisch opnamen maken met vaste intervallen (Intrvl. - Intrvl. opn./tijdopname)

U kunt instellen dat de camera automatisch opnamen maakt met vaste intervallen. De opgenomen beelden kunnen ook worden opgenomen en een individuele film vormen. Deze instelling is alleen beschikbaar in de standen **P/A/S/M**.

- 1 Markeer [Intervl. - Intrvl. opn./tijdopname] het opnamemenu 2 en druk op de knop .



- 2 Selecteer [Aan] en druk op .
- 3 Pas de volgende instellingen aan en druk op de knop .

Aantal frames	Stelt het aantal beelden in dat u wilt fotograferen.
Start wachttijd	Stel de wachttijd in voordat u met opnamen begint.
Intervaltijd	Stel in hoe lang de intervallen tussen opnamen duren na aanvang van fotograferen.
'Time Lapse'-film	Stel de beeldkwaliteit van de framereeks in. [Uit]: Elk beeld wordt vastgelegd als afzonderlijke foto. [Aan]: elk beeld wordt vastgelegd als afzonderlijke foto en er wordt een individuele film gemaakt met behulp van de beeldreeks.
Filminstellingen	[Filmresolutie] : Kies een grootte voor 'time lapse'-films. [Framesnelheid] : Kies een framesnelheid voor 'Time Lapse'-films.

- De start- en eindtijden die op het display worden weergegeven, zijn enkel bedoeld als leidraad. De actuele tijden kunnen verschillen naargelang de opnameomstandigheden.
- 4 De [Uit]/[Aan]-opties worden nogmaals weergegeven, bevestig dat [Aan] gemarkeerd is en druk opnieuw op de knop .
 - 5 Neem een foto.

- Er worden beelden vastgelegd, zelfs als het beeld niet gefocust is na AF. Als u de focuspositie wilt vastzetten, dient u te fotograferen met de instellingen voor handmatig focussen.
- [Opn.Beeld] (Blz. 107) blijft 0,5 seconde actief.
- Als de tijdsduur voorafgaand aan opname of het interval voor fotograferen is ingesteld op 1 minuut 31 seconden of langer, schakelen de monitor en de cameravoeding automatisch uit na 1 minuut. 10 seconden voordat de opname begint, schakelt de voeding automatisch weer in. Wanneer de monitor is uitgeschakeld, drukt u op de ontspanknop om deze weer in te schakelen.
- Als de A-modusF (Blz. 72) is ingesteld op [C-AF] of [C-AF+TR], wordt dit automatisch gewijzigd naar [S-AF].
- Aanraakbediening is uitgeschakeld tijdens time lapse-fotograferen.
- Bulb, tijd en composiet-fotografie zijn niet beschikbaar tijdens ook time lapse-fotografie.
- Als de oplaadtijd voor de flitser langer is dan het interval tussen beelden, werkt de flitser niet.
- Als een of meer van foto's niet correct worden opgenomen, wordt de time lapse-film niet gegenereerd.
- Als er onvoldoende ruimte is op de kaart, wordt de time lapse-film niet opgenomen.
- Opnemen met "time lapse" wordt automatisch geannuleerd als een van de volgende opties wordt gebruikt:
functieknop, knop **MENU**, knop , lensontkoppeling of bij verbinding met de USB-kabel.
- Als u de camera uitschakelt, wordt opnemen met "time lapse" geannuleerd.
- Het opnemen kan gedurende de opnamereeks worden gestopt als er niet genoeg voeding resteert. Zorg ervoor dat de batterij voldoende is opgeladen voordat u begint met opnemen.
- Films die opgenomen zijn waarvoor [4 K] is geselecteerd voor [Filminstellingen] > [Filmresolutie] worden mogelijk niet weergegeven op sommige computersystemen. Op de website van OLYMPUS vindt u meer informatie hierover.

Het videomenu gebruiken

De functies voor filmopnamen worden ingesteld in het Videomenu.



Optie	Beschrijving	
Film	[Uit]: Films opnemen zonder geluid. [Aan]: Films opnemen met geluid. [Aan]: Films opnemen met geluid met onderdrukking van windgeluid.	52
Opnamevolume	Hiermee stelt u de gevoeligheid in van de ingebouwde microfoon. Stel de gevoeligheid in met Δ ∇ terwijl u het piekvolume controleert dat de microfoon tijdens de laatste paar seconden heeft opgenomen.	—
AF-modus	Kies de AF-modus voor filmopnamen.	72
Beeldstab.	Hiermee wordt de beeldstabilisatie ingesteld voor filmopnamen.	78
Elek.zoomsnelheid	Kies de snelheid waar de elektronische zoomlenzen in- of uitgezoomd kunnen worden met de zoomring tijdens filmopnamen.	—
Videoframesnelheid	Kies de framesnelheid voor filmopnamen.	74
Videobitsnelheid	Selecteer de compressiefactor voor filmopnamen.	74

- De werkingsgeluiden van de lens en de camera worden mogelijk opgenomen in een film. Als u wilt voorkomen dat deze geluiden worden opgenomen, kunt u de werkingsgeluiden verminderen door de [AF-modus] in te stellen op [S-AF] of [MF].
- Er kan geen geluid worden opgenomen in de modus ^{ART} (Diorama).
- Wanneer [Film] is ingesteld op [Uit], wordt weergegeven.

Het weergavemenu gebruiken

Weergavemenu

 (Blz. 92)

 (Blz. 103)

Bewerken (Blz. 103)

Afdruk besteld (Blz. 130)

Bescherming resetten (Blz. 106)

Verbinding met smartphone (Blz. 121)











Beelden gedraaid weergeven ()

Als deze optie is ingesteld op [Aan], worden beelden in de portretstand automatisch gedraaid zodat de juiste stand wordt weergegeven in het afspeelscherm.

Foto's bewerken (Edit)

Opgenomen beelden kunnen worden bewerkt en opgeslagen als afzonderlijke beelden.

- 1 Selecteer [Bewerk.] in het Weergavemenu  en druk op de knop .
- 2 Gebruik   om [Sel. Image] te selecteren en druk op de knop .
- 3 Gebruik   om het beeld te selecteren dat bewerkt moet worden en druk op de knop 
 - [RAW-data bewrk] wordt weergegeven als een RAW-beeld wordt geselecteerd en [JPEG bewrk] wordt weergegeven als een JPEG-beeld wordt geselecteerd. Voor beelden die in RAW+JPEG-indeling zijn opgenomen, wordt zowel [RAW-data bewrk] als [JPEG bewrk] weergegeven. Selecteer de gewenste optie.
- 4 Selecteer [RAW-data bewrk.] of [JPEG bewrk] en druk op de knop .

RAW-data bewrk	Hiermee wordt een JPEG-kopie van een RAW-beeld gemaakt volgens de geselecteerde instellingen.	
	Huidig	De JPEG-kopie wordt verwerkt in overeenstemming met de huidige camera-instellingen. Pas de camera-instellingen aan voordat u deze optie selecteert. Bepaalde instellingen, zoals belichtingscompensatie, worden niet toegepast.
	ART BKT	Het beeld wordt bewerkt op basis van de instellingen voor de geselecteerde creatieve filter.

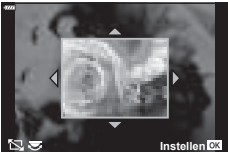
JPEG bewerken	<p>Kies uit de volgende opties: [Schaduw aanpassen]: Maakt de schaduwpartijen lichter. [Rode ogencorr.]: hiermee wordt het fenomeen van rode ogen wegens flitsopnamen verminderd.</p> <p>[✂]: met deze optie wordt een beeld bijgesneden. Gebruik de voorste regelaar (☺) of de achterste regelaar (☹) om de grootte van de uitsnede te selecteren en gebruik $\Delta \nabla \triangleleft \triangleright$ om de positie van de uitsnede op te geven.</p>  <p>[Verhouding]: Wijzigt de breedte-hoogteverhouding van beelden van 4:3 (standaard) naar [3:2], [16:9], [1:1] of [3:4]. Nadat u de breedte-hoogteverhouding heeft gewijzigd, gebruikt u $\Delta \nabla \triangleleft \triangleright$ om de positie van de uitsnede op te geven.</p> <p>[Zwart-wit]: Hiermee maakt u een beeld zwart/wit.</p> <p>[Sepia]: Voor beelden in sepia-tinten.</p> <p>[Verzadiging]: de optie verhoogt de levendigheid van beelden. Pas de kleurverzadiging aan terwijl u het beeld op het scherm controleert.</p> <p>[📐]: met deze optie wordt de beeldgrootte geconverteerd naar 1280 × 960, 640 × 480, or 320 × 240. Beelden met een andere breedte-hoogteverhouding dan 4:3 (standaard) worden geconverteerd naar de beeldgrootte die deze het best benadert.</p> <p>[e-Portret]: met deze optie wordt de uitstraling van de huid egaler gemaakt. Deze compensatie kan niet worden toegepast wanneer er geen gezicht kan worden gedetecteerd.</p>
----------------------	--

5 Wanneer u de instellingen hebt voltooid, drukt u op de knop **OK**.

- De instellingen worden toegepast op het beeld.

6 Selecteer [Ja] en druk op de knop **OK**.

- Het bewerkte beeld wordt opgeslagen op de kaart.

- Het is mogelijk dat de rode-ogen-correctie bij sommige foto's niet werkt.
- In de volgende gevallen kunt u een JPEG-beeld niet bewerken:
 Wanneer een beeld bewerkt wordt op een pc, wanneer er onvoldoende ruimte is op de geheugenkaart of wanneer een afbeelding met een andere camera is opgenomen
- De grootte van het beeld kan niet worden aangepast (**📐**) naar een groter formaat dan de oorspronkelijke grootte.
- [✂] (bijsnijden) en [Verhouding] kunnen alleen worden gebruikt om beelden te bewerken met een hoogte-breedteverhouding van 4:3 (standaard).

Geluid opnemen















Er kan audio worden toegevoegd aan foto's (tot maximaal 30 seconden).

Dit is dezelfde functie als **🗣** tijdens de weergave (Blz. 95).

Beeldoverlay

U kunt tot 3 RAW-beelden die met de camera werden gemaakt, op elkaar plaatsen en als een afzonderlijk beeld opslaan.

Het beeld wordt opgeslagen met de beeldkwaliteit die ingesteld is op het ogenblik waarop het beeld wordt opgeslagen. (Als [RAW] geselecteerd is, wordt de kopie opgeslagen in het formaat [L+N+RAW].)

- 1 Selecteer [Bewerk.] in het Weergavemenu  en druk op de knop .
- 2 Gebruik   om [Beeldoverlay] te selecteren en druk op de knop .
- 3 Selecteer het aantal beelden dat in de overlay moet worden gebruikt en druk op de knop .
- 4 Gebruik    om de RAW-beelden te kiezen en druk op de knop  om deze aan de overlay toe te voegen.
 - Het overlay-beeld wordt weergegeven als het aantal beelden is geselecteerd dat in stap 3 is opgegeven.
- 5 Pas de toename aan voor elk beeld dat in de overlay wordt gebruikt.
 - Selecteer een beeld met  en gebruik   om de versterking aan te passen.
 - De toename is instelbaar binnen het bereik 0,1 - 2,0. Controleer de resultaten op de monitor.
- 6 Druk op de knop  om het bevestigingsdialoogvenster weer te geven. Selecteer [Ja] en druk op de knop .

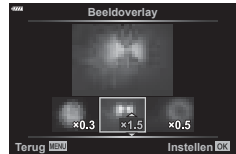
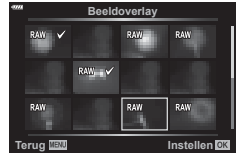















Opmerkingen

- Om vier of meer beelden te overlappen, slaat u het op elkaar geplaatste beeld op als een RAW-bestand en gebruikt u herhaaldelijk [Beeldoverlay].

Een foto opslaan uit een film (Foto's uit filmbeeld vastleggen)

Sla de geselecteerde frames van 4K-films op als foto's.



- 1 Selecteer [Bewerk.] in het Weergavemenu  en druk op de knop .
- 2 Gebruik   om [Sel. Image] te selecteren en druk op de knop .
- 3 Gebruik  om een film te selecteren en druk op de knop .
- 4 Selecteer [Film bewerken] en druk op de knop .
- 5 Gebruik   om [Foto's uit filmbeeld vastleggen] te selecteren en druk op de knop .
- 6 Gebruik  om een beeld te selecteren dat moet worden opgeslagen als een foto en druk op de knop .
 - Gebruik   om meerdere frames over te slaan.

Films bijsnijden (Film bijsnijden)

- 1 Selecteer [Bewerk.] in het Weergavemenu  en druk op de knop .
- 2 Gebruik   om [Sel. Image] te selecteren en druk op de knop .
- 3 Gebruik   om een film te selecteren en druk op de knop .
- 4 Selecteer [Film bewerken] en druk op de knop .
- 5 Gebruik   om [Film bijsnijden] te selecteren en druk op de knop .
- 6 Selecteer [Overschr.] of [Nieuw bestand] en druk op de knop 
 - Als het beeld is beschermd, kunt u [Overschr.] niet selecteren.
- 7 Kies of het te verwijderen gedeelte begint bij het eerste frame of eindigt bij het laatste frame door   te gebruiken om de gewenste optie te markeren en op de knop  te drukken om te selecteren.
- 8 Gebruik   om het te verwijderen gedeelte te selecteren.
 - Het te verwijderen gedeelte wordt in rood weergegeven.
- 9 Druk op de knop 
 - Bewerken is beschikbaar voor films die met deze camera zijn opgenomen.

Alle beveiligingen annuleren

Bescherming van meerdere beelden kan tegelijkertijd worden geannuleerd.

- 1 Selecteer [Bescherming resetten] in het Weergavemenu  en druk op de knop .
- 2 Selecteer [Ja] en druk op de knop .

Het setup-menu gebruiken

Gebruik het **f** Setup-menu om de basisfuncties van de camera in te stellen.







Optie	Beschrijving	
Kaart-inst.	Formateert de kaart en verwijdert alle beelden.	108
(Datum-/tjinstelling)	Hiermee stelt u de klok van de camera in.	19
(Taal voor de monitor wijzigen)	U kunt de taal wijzigen die wordt gebruikt voor schermteksten en foutmeldingen.	—
(Aanpassing helderheid van monitor)	<p>U kunt de helderheid en de kleurtemperatuur van de monitor aanpassen. De instelling van de kleurtemperatuur wordt alleen toegepast op de weergave op de monitor tijdens het afspelen.</p> <p>Gebruik < om (kleurtemperatuur) of (helderheid) te markeren en Δ ▽ om de waarde aan te passen.</p> <p>Druk op de knop INFO om de verzadiging van de monitor te schakelen tussen de instellingen [Natuurlijk] en [Levendig].</p>	—
Opn.Beeld	<p>Hiermee wordt ingesteld of het vastgelegde beeld wordt weergegeven op de monitor na de opname en hoe lang dit beeld wordt weergegeven. Dit is handig als u de opname wilt controleren die u zojuist heeft genomen. U kunt de volgende opname maken door de ontspanknop half in te drukken terwijl het vastgelegde beeld op de monitor wordt weergegeven.</p> <p>[0,3 sec]–[20 sec]: hiermee wordt de tijdsduur (in seconden) ingesteld voor de weergave van het vastgelegde beeld op de monitor.</p> <p>[Uit]: het vastgelegde beeld wordt niet weergegeven op de monitor.</p> <p>[Auto]: hiermee wordt het vastgelegde beeld weergegeven en wordt vervolgens teruggeschakeld naar de weergavemodus. Dit is handig als u een opname direct wilt wissen nadat u deze hebt gecontroleerd.</p>	—
Wi-Fi-instellingen	Hiermee wordt de methode voor draadloze verbinding voor de camera ingesteld om smartphones aan te sluiten die draadloze LAN-verbindingen ondersteunen.	123

Optie	Beschrijving	
Firmware	Deze optie geeft de firmwareversies van de camera en aangesloten accessoires weer. Controleer de versies wanneer u informatie opvraagt over de camera of accessoires, of wanneer u de software downloadt.	—

De kaart formatteren (Kaart-instelling)

Kaartjes moeten met deze camera worden geformatteerd voor ze voor het eerst worden gebruikt, of nadat ze met een andere camera of computer werden gebruikt. Bij het formatteren worden alle gegevens gewist die op het kaartje staan, ook eventuele beveiligde opnamen.



Controleer altijd eerst of er geen beelden op een kaart staan die u wilt bewaren voordat u de gebruikte kaart gaat formatteren.  “Toepasbare geheugenkaarten” (Blz. 133)

- 1 Selecteer [Kaart-inst.] in het Setup-menu  en druk op de knop .
 - Als er geen gegevens op de kaart staan, worden de menu-items weergegeven. Selecteer [Formatteren] en druk op de knop .
- 2 Selecteer [Ja] en druk op de knop .
 - Het kaartje wordt dan geformatteerd.



Alle beelden wissen (Kaart-instelling)

Alle beelden op de kaart kunnen tegelijkertijd worden verwijderd. Beschermd beelden worden niet verwijderd.

- 1 Selecteer [Kaart-inst.] in het Setup-menu  en druk op de knop .
- 2 Selecteer [Alles wissen] en druk op de knop .
- 3 Selecteer [Ja] en druk op de knop .
 - Alle beelden worden verwijderd.



De aangepaste menu's gebruiken

De camera-instellingen kunnen worden aangepast met het Aangepast menu G.

Aangepast menu

- A** AF/MF (Blz. 109)
- B** Knop/Schakelaar (Blz. 109)
- C1/C2** Disp./PC (Blz. 110)
- D1/D2** Bel./ISO/BULB (Blz. 111)
- E** ⚡ Aangepast (Blz. 112)
- F** ←/WB/Kleur (Blz. 112)
- G** Opnemen (Blz. 113)
- H** EVF (Blz. 114)
- I** 📷 Hulpprogramma (Blz. 114)



A AF/MF

MENU → ⚙️ → **A**

Optie	Beschrijving	👉
AEL/AFL	Pas de AF- en AE-vergrendeling aan.	115
AF doelgebied	Als [Aan] is geselecteerd, kunt u het AF-doel positioneren door op de monitor te tikken tijdens opnamen met de zoeker. Tik op de monitor en schuif met uw vinger om het AF-doel te positioneren. <ul style="list-style-type: none"> • Als deze op [Aan] staat, kan de sleepfunctie worden uit- of ingeschakeld door twee keer op de monitor te tikken. • [AF-doelgebied] is tevens bruikbaar met zoomkader-AF (Blz. 87). 	—
☉ Gezichtsprio.	U kunt de gezichtsprioriteit-AF of oogprioriteit-AF gebruiken.	62
MF assist	Als deze functie ingesteld is op [Aan], kunt u automatisch schakelen naar zoomen of maximaliseren in de handmatige scherpstelmodus door aan de scherpstelling te draaien.	116
Reset lens	Als deze is ingesteld op [Uit] wordt de scherpstelmodus van de lens niet gereset ook als de stroom wordt uitgeschakeld. Bij instelling [Aan] wordt de scherpstelling van power-zoomlenzen eveneens gereset.	—

B Knop/regelaar

MENU → ⚙️ → **B**

Optie	Beschrijving	👉
Knopfuncties	Kies de functie die aan de geselecteerde knop is toegewezen.	85
Functieregelaar	U kunt de functie van de regelaars voor en achter wijzigen.	—

Optie	Beschrijving	
Controle-instellingen	Voor elke opnamemodus behalve film kunt u kiezen of de knop indrukken de live controles of LV superbiedingen weergeeft.	67, 68
/Info-instelling	Kies de informatie die wordt weergegeven als de knop INFO wordt ingedrukt. [▶] Info: Kies de informatie die wordt weergegeven in schermvullende weergave. [LV-Info]: Kies de informatie die wordt weergegeven wanneer de camera zich in de opnamemodus bevindt. [⊞] Instellingen: Kies de informatie die wordt weergegeven in de weergaven index, "My Clips" en kalender.	116, 117
LV versterk.	Door [Aan] te selecteren zijn slecht verlichte onderwerpen makkelijk te zien op het display. [Uit]: Wijzigingen van instellingen als belichtingscompensatie worden weergegeven op het scherm van de monitor. [Aan]: Wijzigingen van instellingen als belichtingscompensatie worden niet weergegeven op het scherm van de monitor, maar in plaats daarvan wordt de helderheid aangepast om het scherm zo veel mogelijk in overeenstemming met de optimale belichting te brengen.	—
Minder flikkering	Beperk het flikkereffect onder bepaalde soorten verlichting, waaronder fluorescentielampen. Als de flikkering niet met de instelling [Auto] wordt verminderd, kunt u deze instellen op [50Hz] of [60Hz] in overeenstemming met de netfrequentie van het openbare elektriciteitsnet in de regio waar de camera wordt gebruikt.	—
Rasterweergave	Selecteer , , , , of om een raster weer te geven op de monitor.	—
Piekkleur	Kies de kleuren van de randen (rood, geel, wit of zwart) in de focusdisplay pieken.	116

Optie	Beschrijving	
(Geluidssignaal)	U kunt de piepton die afgegeven wordt als de scherpstelling vergrendeld wordt op [Uit] zetten door op de ontspanknop te drukken.	—
HDMI	[Uitvoergrootte]: het type digitaal videosignaal selecteren als een televisie wordt aangesloten via een HDMI-kabel. [HDMI Control]: Selecteer [On] om de camera te kunnen bedienen met afstandsbedieningen voor televisies die HDMI-controle ondersteunen. Deze optie heeft effect als beelden op een tv worden weergegeven.	118
USB-modus	Kies een modus om de camera op een computer of printer aan te sluiten. Kies [Auto] om de opties voor de USB-modus weer te geven telkens wanneer de camera wordt aangesloten.	—

Optie	Beschrijving	
Belichtingsafst.	<p>Pas de juiste belichting afzonderlijk aan voor elke meetmethode.</p> <ul style="list-style-type: none"> • Dit beperkt het aantal opties voor de belichtingscompensatie in de geselecteerde richting. • De effecten zijn niet zichtbaar op de monitor. Voor normale aanpassingen aan de belichting gebruikt u de belichtingscompensatie (Blz. 60). 	—
ISO-auto set	<p>Kies de bovengrens en standaardwaarde die gebruikt worden voor de ISO-gevoeligheid als [Auto] geselecteerd is voor ISO.</p> <p>[Bovengrens]: kies de bovengrens voor de automatische keuze van ISO-gevoeligheid.</p> <p>[Standaard]: kies de standaardwaarde voor de automatische keuze van ISO-gevoeligheid.</p>	—
Ruisfilter	Kies de mate van ruisonderdrukking die toegepast wordt bij hoge ISO-gevoeligheden.	—
Ruisonderdr.	<p>Hiermee reduceert u de ruis die optreedt bij erg lange sluitertijden.</p> <p>[Auto]: Ruisonderdrukking wordt uitgevoerd bij lange sluitertijden of wanneer de interne temperatuur van de camera is toegenomen.</p> <p>[Aan]: Bij elke opname wordt ruisonderdrukking toegepast.</p> <p>[Uit]: Ruisonderdrukking uit.</p> <ul style="list-style-type: none"> • De voor ruisonderdrukking benodigde tijd wordt op het scherm weergegeven. • [Uit] wordt automatisch geselecteerd tijdens sequentieële opnamen. • Bij sommige lichtomstandigheden en onderwerpen werkt deze functie niet optimaal. 	48



Optie	Beschrijving	
Bulb/Time-timer	Kies de maximale belichting voor bulb- en tijd fotografie.	49
Live Bulb	Kies het weergave-interval tijdens het fotograferen. Het aantal keren dat wordt geüpdated is beperkt. De frequentie daalt bij een hoge ISO-gevoeligheid. Kies [Uit] om de weergave uit te schakelen. Tik op de monitor of druk de ontspanknop half in om de weergave te verversen.	
Live Time		
Instellingen composiet	Stel een belichtingstijd in als referentie in composietfotografie.	50

Optie	Beschrijving	👉
⚡ X-sync.	Kies de sluitertijd die wordt gebruikt als de flits afgaat.	119
⚡ Ondergrens	Kies de langste sluitertijd die beschikbaar is als er een flits wordt gebruikt.	119
📷+📷	Indien ingesteld op [Aan], wordt de waarde voor belichtingscompensatie opgeteld bij de waarde voor flitscompensatie.	60, 77
⚡+WB	Pas de witbalans aan voor gebruik met een flitser.	—

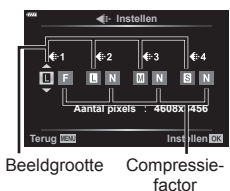
Optie	Beschrijving	👉
⏪ Instelling	<p>U kunt de beeldkwaliteit van de JPEG selecteren uit verschillende combinaties van drie resoluties en vier compressiefactoren.</p> <p>1) Gebruik ⏪⏩ om een combinatie ([⏪:1] – [⏪:4]) te kiezen en verander met Δ ∇.</p> <p>2) Druk op de knop OK.</p>	73, 119
WB	Stel de witbalans in. U kunt ook de witbalans fijnafstellen in elke modus.	70, 79
WB AUTO Warme kleur	Selecteer [Aan] om "warme" kleuren te behouden in foto's die bij gloeilamplicht werden genomen.	—
Kleurruimte	U kunt een indeling selecteren om er voor te zorgen dat kleuren correct worden gereproduceerd als genomen foto's worden gereproduceerd op een monitor of met een printer.	84



Optie	Beschrijving	👉
Bestandsnaam	<p>[Auto]: Zelfs als u een nieuw kaartje plaatst, worden de bestandsnummers van het vorige kaartje aangehouden. Het nummeren van bestanden gaat voort vanaf het laatste nummer dat werd gebruikt of vanaf het hoogste nummer dat beschikbaar is op het kaartje.</p> <p>[Resetten]: als u een nieuwe kaart plaatst, beginnen de mapnummers met 100 en de bestandsnaam met 0001. Als u een kaart plaatst waarop al foto's staan, beginnen de bestandsnummers met het nummer dat volgt op het hoogste bestandsnummer dat al op de kaart staat.</p>	—
Bestandsn.bew.	<p>Kies hoe een naam aan beeldbestanden wordt gegeven door het hierna grijs gemarkeerde gedeelte van de bestandsnaam te bewerken.</p> <p>sRGB: Pmdd0000.jpg _____ Pmdd Adobe RGB: _mdd0000.jpg _____ mdd</p>	—
Copyrightinstell.*	<p>Voeg de naam van de fotograaf en de eigenaar van het auteursrecht toe aan nieuwe foto's. De naam kan tot 63 tekens lang zijn.</p> <p>[Copyrightinfo.]: selecteer [Aan] om de naam van de fotograaf en de eigenaar van het auteursrecht op te nemen in de Exif-gegevens van nieuwe foto's.</p> <p>[Naam artiest]: Voer de naam van de fotograaf in.</p> <p>[Copyrightnaam]: Voer de naam in van de eigenaar van het auteursrecht.</p> <div data-bbox="301 711 829 1068" style="border: 1px solid gray; padding: 10px;"> <p>1) Selecteer tekens in ① en druk op de knop OK. De geselecteerde tekens worden in 2 weergegeven.</p> <p>2) Herhaal stap 1 om de naam te vervolledigen, markeer vervolgens [EINDE] en druk op de knop OK.</p> <ul style="list-style-type: none"> • Om een teken te verwijderen, drukt u op de knop INFO om de cursor in het naamvak te plaatsen ②, markeer het teken en druk op 🗑.  </div> <p>* OLYMPUS kan niet aansprakelijk worden gesteld voor schade ten gevolge van geschillen over het gebruik van [Copyrightinstell.]. Gebruik deze functie op uw eigen risico.</p>	—

Optie	Beschrijving	
EVF autom. schakelen	Als [Uit] is geselecteerd, zal de zoeker niet worden ingeschakeld wanneer u uw oog tegen de zoeker houdt. Druk op de knop  om de weergave te kiezen.	—
EVF-aanpassing	Pas de helderheid en kleurschakering van de zoeker aan. De helderheid wordt automatisch ingesteld wanneer [EVF Autom. luminantie] op [Aan] is ingesteld. Het contrast van het informatiescherm wordt eveneens automatisch aangepast.	—

Optie	Beschrijving	
Pixel-mapping	Met de functie Pixel-mapping kan de camera het beeldopneemelement en de beeldbewerkingsfuncties controleren en bijstellen.	141
Niveau aanp.	U kunt de hoek van het gauge-niveau instellen. [Resetten]: Herstelt ingestelde waarden naar de fabrieksinstellingen. [Aanpassen]: Stelt de huidige camerapositie in als het nulpunt.	—
Touchscreenin-stel.	Activeer het aanraakscherm. Kies [Uit] om het aanraakscherm uit te schakelen.	—
Slaapstand	De camera wordt in de sluimerstand (energiebesparing) geschakeld als er gedurende de geselecteerde periode geen handelingen worden uitgevoerd. De camera kan opnieuw worden geactiveerd door de ontspanknop half in te drukken.	—
Eye-Fi*	Schakel het uploaden in of uit wanneer een Eye-Fi-kaart wordt gebruikt. De instelling kan worden gewijzigd als er een Eye-Fi-kaart wordt geplaatst.	—
Certificering	Geef certificeringspictogrammen weer.	—

* Gebruik het Eye-Fi-kaartje in overeenstemming met de geldende wetgeving en regelgevingen van het land waar u de camera gebruikt. In een vliegtuig en op andere plaatsen waar het gebruik van draadloze apparaten verboden is, dient u het Eye-Fi-kaartje uit de camera te verwijderen of [Uit] te selecteren voor [Eye-Fi]. De camera ondersteunt de "eindeloze" Eye-Fi-modus niet.

MENU → * → A → [AEL/AFL]

De autofocus en de meting kunnen worden uitgevoerd door op de knop te drukken waaraan AEL/AFL is toegewezen. Kies een modus voor elke scherpstelmodus.

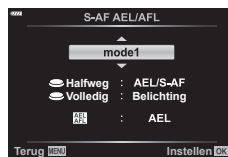



Toewijzingen van de AEL/AFL -functie

Modus		Ontspanknopfunctie				AEL/AFL knopfuncties	
		Half indrukken		Helemaal indrukken		Als u de AEL-/AFL-knop ingedrukt houdt	
		Scherpstelling	Belichting	Scherpstelling	Belichting	Scherpstelling	Belichting
S-AF	modus1	S-AF	Vergrendeld	–	–	–	Vergrendeld
	modus2	S-AF	–	–	Vergrendeld	–	Vergrendeld
	modus3	–	Vergrendeld	–	–	S-AF	–
C-AF	modus1	C-AF start	Vergrendeld	Vergrendeld	–	–	Vergrendeld
	modus2	C-AF start	–	Vergrendeld	Vergrendeld	–	Vergrendeld
	modus3	–	Vergrendeld	Vergrendeld	–	C-AF start	–
	modus4	–	–	Vergrendeld	Vergrendeld	C-AF start	–
MF	modus1	–	Vergrendeld	–	–	–	Vergrendeld
	modus2	–	–	–	Vergrendeld	–	Vergrendeld
	modus3	–	Vergrendeld	–	–	S-AF	–

MF assist

MENU → * → A → [MF assist]

Dit is een hulpfunctie voor scherpstellen voor MF. Wanneer u aan de scherpstelling hebt gedraaid, is de rand van het onderwerp verbeterd of is een gedeelte van de schermweergave vergroot. Wanneer u niet meer aan de scherpstelling draait, keert het scherm terug naar het originele beeld.

Vergroting	Hiermee vergroot u een gedeelte van het scherm. U kunt het gedeelte dat u wilt vergroten vooraf instellen met het AF-doel.  "Het AF-doel instellen" (Blz. 61)
Pieken	Hiermee worden duidelijk bepaalde omtrekken met randverbetering weergegeven. U kunt de kleur van de randen kiezen  [Piekkleur] (Blz. 110)

- Wanneer u Pieken gebruikt, worden de randen van kleine motieven vaak sterker verbeterd. Hiermee wordt niet gegarandeerd dat de scherpstelling nauwkeurig is.

Opmerkingen

- [Pieken] kan met de knop worden weergegeven. Het display verandert telkens wanneer u op de knop drukt. Wijs de schakelfunctie vooraf toe aan een van de knoppen met Knopfuncties (Blz. 85).

Informatieweergaven toevoegen

MENU → * → G1 → [Info-instelling]

Info (weergave van afspeelinformatie)

Gebruik  Info om de volgende schermen met weergavegegevens toe te voegen. De toegevoegde schermen worden weergegeven door tijdens de weergave herhaaldelijk de knop **INFO** in te drukken. U kunt ook kiezen om schermen met standaardinstellingen niet weer te geven.







Histogramweergave

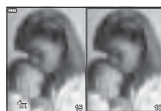

Weergave van overbelichte en onderbelichte delen



Lichtbakweergave

- De licht&schaduw-weergave geeft overbelichte gebieden in het rood weer en onderbelichte gebieden in het blauw.
- Gebruik de lichtbakweergave om twee beelden bij elkaar te vergelijken. Druk op de knop  om van het ene beeld naar het andere te schakelen.
- Het basisbeeld wordt rechts weergegeven. Gebruik de voorste regelaar om een beeld te selecteren en druk op  om het beeld naar links te verplaatsen. Het beeld dat u wilt vergelijken met het beeld links, kan rechts worden geselecteerd. Om een ander basisbeeld te kiezen, markeert u het rechterbeeld en drukt u op .
- Draai aan de achterste regelaar als u de zoomverhouding wilt wijzigen. Druk op de knop **Fn1** en vervolgens  om het ingezoomde gedeelte te verschuiven en draai aan de voorste regelaar om tussen afbeeldingen te kiezen.



LV-Info (weergave van fotografeer informatie)

Histogram- en licht- en schaduwsschermen en de niveauweergavemeter kunnen aan [LV-info] toegevoegd worden. Kies [Aangepast 1] of [Aangepast 2] en selecteer de schermen die u wenst toe te voegen. De toegevoegde schermen worden weergegeven door tijdens de opname herhaaldelijk de knop **INFO** in te drukken. U kunt ook kiezen om schermen met standaardinstellingen niet weer te geven.

☒-instellingen (Indexweergave/kalenderweergave)

Met [☒-instellingen] kunt u het aantal op het index-scherm weer te geven beelden wijzigen en de standaard weer te geven schermen zo instellen dat deze niet worden weergegeven. Aangevinkte schermen kunnen met de achterste regelaar worden geselecteerd op het weergavescherm.

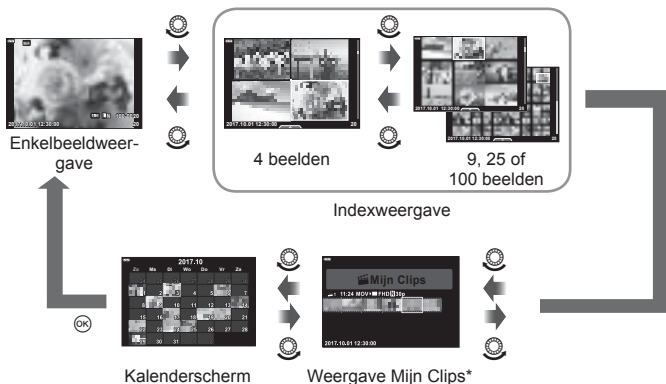

* Als een of meer Mijn Clips zijn gemaakt, worden deze hier weergegeven (Blz. 56).

Camerabeelden weergeven op een televisie

MENU → * → [Q] → [HDMI]

Gebruik de apart verkochte kabel om opgenomen beelden op uw televisie weer te geven. Deze functie is beschikbaar tijdens het opnemen. Sluit de camera aan op een HD-tv met een HDMI-kabel om beelden van hoge kwaliteit op een televisiescherm te bekijken.

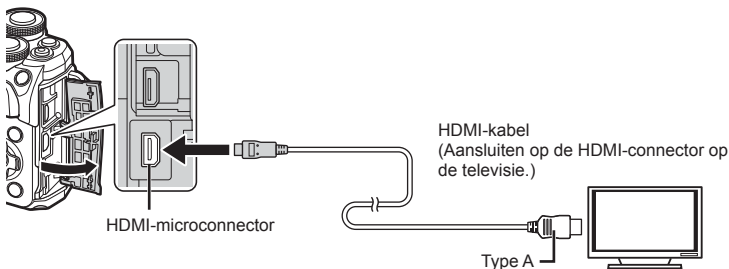

Sluit de tv en camera aan en kies de invoerbron van de televisie.

- De monitor van de camera wordt uitgeschakeld wanneer een HDMI-kabel is aangesloten.
- Voor meer details over het wijzigen van de ingangsbron van de televisie raadpleegt u de handleiding van de televisie.
- Afhankelijk van de instellingen van uw televisie kunnen de weergegeven beelden en de informatie uitgesneden zijn.
- Als de camera via een HDMI-kabel is aangesloten, kunt u het digitale videosignaaltype selecteren. Kies een formaat dat overeenkomt met het ingangsformaat dat op de televisie werd geselecteerd.

4K	Er wordt voorrang gegeven aan 4 K HDMI-uitvoer.
1080p	Er wordt voorrang gegeven aan 1080p HDMI-uitvoer.
720p	Er wordt voorrang gegeven aan 720p HDMI-uitvoer.
480p/576p	480p/576p HDMI-uitvoer.

- Sluit de camera niet aan op andere HDMI-uitvoerapparaten. Hierdoor zou de camera beschadigd kunnen raken.
- HDMI-uitvoer is niet mogelijk als de camera via USB verbonden is met een computer of een printer.
- Als [4K] geselecteerd is, is de video-uitgang in opnamemodus [1080p].

De afstandsbediening van de tv gebruiken

De camera kan worden bediend met een afstandsbediening van een tv wanneer deze is aangesloten op een tv die HDMI-controle ondersteunt. Selecteer [Aan] voor [HDMI inst.]. Als [Aan] is geselecteerd, kunnen de camerabesturingen alleen voor afspelen worden gebruikt.

- U kunt de camera bedienen door de bedieningsaanwijzingen te volgen die worden weergegeven op de tv.
- Tijdens de enkelbeeldweergave kunt u de informatieweergave weergeven of verbergen door op de "Rode" knop te drukken en kunt u de indexweergave weergeven of verbergen door op de "Groene" knop te drukken.
- Sommige televisies ondersteunen niet alle functies.

Sluittijden als de flitser flitst

MENU → * → [E] → [⚡ X-Sync.]/[⚡ Ondergrens]

U kunt de sluitertijd instellen voor modi waarin de flitser automatisch ontbrandt.

Opnamemodus	Sluittijd met flits	Bovenste limiet	Onderste limiet
P	De camera kiest automatisch de sluitertijd.	[⚡ X-sync.-instelling* ¹]	[⚡ Ondergrens]-instelling* ²
A			Geen onderste limiet
S	De ingestelde sluitertijd		
M			

*¹ 1/200 sec. bij gebruik van een afzonderlijk verkochte externe flitser.

*² Kan tot 60 seconden duren wanneer langzame synchronisatie is ingesteld.

Combinaties van JPEG-beeldgrootten en compressieverhoudingen

MENU → * → [E] → [←:--instelling]

U kunt de beeldkwaliteit voor JPEG instellen door beeldgrootte en compressiefactor te combineren.

Beeldgrootte		Compressiefactor				Toepassing
Naam	Aantal pixels	SF (Super Fine)	F (Fijn)	N (Normaal)	B (Basis)	
L (groot)	4608×3456	L SF	L F	L N	L B	Afhankelijk van het gewenste printformaat
M (middel)	3200×2400	M SF	M F	M N	M B	
S (klein)	1280×960	S SF	S F	S N	S B	Voor kleine afdrukken en gebruik op websites

Door verbinding te maken met een smartphone via de draadloze LAN-functie van de camera en met de aangegeven app kunt u tijdens en na het fotograferen nog meer functies gebruiken.

Wat u allemaal kunt doen met de aangegeven app OLYMPUS Image Share (OI.Share)

- Foto's van de camera naar een smartphone overzetten
U kunt foto's van de camera in een smartphone laden.
- Op afstand fotograferen vanaf een smartphone
U kunt met een smartphone de camera op afstand bedienen en fotograferen.
- Prachtige fotobewerking
U kunt creatieve filters toepassen en foto's die in een smartphone zijn geladen van stempels voorzien.
- GPS-tags aan foto's toevoegen
U kunt GPS-tags aan foto's toevoegen door de GPS-log die op de smartphone is opgeslagen naar de camera over te brengen.



Ga voor details naar het volgende adres:

<http://app.olympus-imaging.com/oishare/>

- Lees voordat u de draadloze LAN-functie gebruikt "De draadloze LAN-functie gebruiken" (Biz. 160).
- Als u de draadloze LAN-functie gebruikt in een land buiten de regio waar u de camera hebt gekocht, bestaat het risico dat de camera niet voldoet aan de regelgeving inzake draadloze communicatie van dat land. Olympus kan niet verantwoordelijk worden geacht voor het niet voldoen aan deze regelgeving.
- Zoals bij alle draadloze communicatie bestaat er altijd een risico op onderschepping door derden.
- De draadloze LAN-functie op de camera kan niet worden gebruikt om verbinding te maken met een privé of openbaar toegangspunt.
- De antenne bevindt in de greep. Houd de antenne zoveel mogelijk uit de buurt van metalen voorwerpen.
- Bij draadloze LAN-verbinding loopt de batterij sneller leeg. Als de batterij bijna leeg is, kan de verbinding worden verbroken tijdens de overdracht.
- In de buurt van apparaten die magnetische velden, statische elektriciteit of radiogolven genereren, zoals een magnetron of een draadloze telefoon, komt de verbinding mogelijk moeilijk tot stand of is traag.

Verbinding maken met een smartphone

Maak verbinding met een smartphone. Start de OI.Share-app die op uw smartphone is geïnstalleerd.

- 1 Selecteer [Verbinding met smartphone] in het weergavemenu  en druk op de knop .
 - U kunt ook verbinding maken door op de monitor op de **Wi-Fi** te tikken.
- 2 Volg de aanwijzingen op de monitor en ga door met de instellingen voor Wi-Fi.
 - De SSID, het wachtwoord en de QR-code worden op de monitor weergegeven.



- 3 Start OI.Share op de smartphone en lees de QR-code die op de cameramonitor wordt weergegeven.
 - De verbinding wordt automatisch opgezet.
 - Sommige smartphones moeten handmatig geconfigureerd worden na het lezen van de QR-code. Als de smartphone verbonden is met een ander Wi-Fi-netwerk of toestel, moet u mogelijk het geselecteerde netwerk in de instellingsapp van de smartphone wijzigen naar de SSID van de camera.
 - Als u de QR-code niet kunt lezen, voert u SSID en wachtwoord in de Wi-Fi-instellingen van de smartphone in om verbinding te maken. Zie de gebruiksaanwijzing van de smartphone voor het openen van de Wi-Fi-instellingen.
- 4 Druk op de camera op **MENU** of tik op de monitor op [End Wi-Fi] om de verbinding te verbreken.
 - U kunt de verbinding ook verbreken met OI.Share of door uw camera uit te schakelen.

Foto's overbrengen naar een smartphone

U kunt foto's in de camera selecteren en deze op een smartphone laden. U kunt tevens de camera gebruiken om vooraf afbeeldingen te selecteren die u wilt delen.

 "Een overdrachtorder instellen voor beelden (Deelorder)" (Blz. 94)

- 1 Verbind de camera met een smartphone (Blz. 121).
 - U kunt ook verbinding maken door op de monitor op de **Wi-Fi** te tikken.

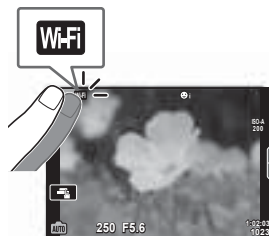

- 2 Start Oi.Share en tik op de knop Foto overbrengen.
 - Alle foto's die in de camera opgeslagen zijn, worden in een lijst weergegeven.
- 3 Selecteer de foto's die u wilt overzetten en tik op de knop Opslaan.
 - Na het opslaan kunt u de camera vanaf de smartphone uitschakelen.

Op afstand fotograferen met een smartphone

U kunt op afstand fotograferen door de camera met een smartphone te bedienen. Deze functie is alleen beschikbaar in [Privé] (Blz. 123).

- 1 Start [Verbinding met smartphone] op de camera.
 - U kunt ook verbinding maken door op de monitor op de **Wi-Fi** te tikken.
 - 2 Start Oi.Share en tik op de knop Op afstand.
 - 3 Tik op de sluiters om een opname te maken.
 - De gemaakte foto wordt op de geheugenkaart in de camera opgeslagen.
- De beschikbare fotografeeropties zijn gedeeltelijk beperkt.

Positiegegevens aan afbeeldingen toevoegen

U kunt GPS-tags toevoegen aan foto's die genomen zijn terwijl de GPS-log werd vastgelegd door de GPS-log van de smartphone over te brengen naar de camera. Deze functie is alleen beschikbaar in [Privé].

- 1 Start OI.Share voordat u begint met fotograferen en zet de schakelaar op de knop Locatie toevoegen aan om de GPS-log vast te leggen.
 - Voordat u begint met het vastleggen van de GPS-log, moet de camera eenmaal verbonden worden met OI.Share om de tijd te synchroniseren.
 - U kunt de telefoon of andere apps gebruiken terwijl de GPS-log wordt vastgelegd. Sluit OI.Share niet af.
- 2 Zet de schakelaar op de knop Locatie toevoegen uit als u klaar bent met fotograferen. De GPS-log is nu opgeslagen.
- 3 Start [Verbinding met smartphone] op de camera.
 - U kunt ook verbinding maken door op de monitor op de **Wi-Fi** te tikken.
- 4 Breng de opgeslagen GPS-log met OI.Share over naar de camera.
 - GPS-tags worden toegevoegd aan foto's op de geheugenkaart aan de hand van de overgebrachte GPS-log.
 -  wordt weergegeven op beelden waaraan positiegegevens zijn toegevoegd.
 - Toevoegen van locatiegegevens is alleen mogelijk met smartphones die over een GPS-functie beschikken.
 - U kunt geen positiegegevens toevoegen aan films.

De verbindingmethode wijzigen

Er zijn twee manieren om een smartphone met de camera te verbinden. Met [Privé] worden telkens dezelfde instellingen gebruikt om verbinding te maken. Met [Eenmalig] worden telkens verschillende instellingen gebruikt. Het kan handig zijn om [Privé] te gebruiken als u verbinding maakt met uw eigen smartphone en [Eenmalig] bij het overzetten van beelden naar de smartphone van een vriend enzovoort. De standaardinstelling is [Privé].

- 1 Selecteer [Wi-Fi-instellingen] in het setup-menu  en druk op de knop .
- 2 Selecteer [Wi-Fi-verbindinginstellingen] en druk op .
- 3 Selecteer de draadloze LAN-verbindingmethode en druk op de -knop.
 - [Privé]: Maak verbinding met een smartphone (maakt na de eerste keer automatisch verbinding met gebruik van de instellingen). Alle functies van OI.Share zijn beschikbaar.
 - [Eenmalig]: Maak verbinding met meerdere smartphones (maakt telkens verbinding met gebruik van verschillende verbindinginstellingen). Alleen de functie voor beeldoverdracht van OI.Share is beschikbaar. U kunt alleen beelden bekijken die voor delen zijn ingesteld met de camera.
 - [Selecteren]: Selecteer welke methode u elke keer wilt gebruiken.
 - [Uit]: De Wi-Fi-functie is uitgeschakeld.

Het wachtwoord veranderen

Wijzig het wachtwoord voor [Privé].

- 1 Selecteer [Wi-Fi-instellingen] in het setup-menu **f** en druk op de **OK**-knop.
- 2 Selecteer [Privé-wachtwoord] en druk op **▷**.
- 3 Volg de bedieningsaanwijzingen en druk op de knop **⊙**.
 - Er wordt een nieuw wachtwoord ingesteld.

Een deelorder annuleren

Annuleer deelorders die op foto's zijn ingesteld.

- 1 Selecteer [Wi-Fi-instellingen] in het setup-menu **f** en druk op de **OK**-knop.
- 2 Selecteer [Deelorder resetten] en druk op **▷**.
- 3 Selecteer [Ja] en druk op de knop **OK**.

Draadloze LAN-instellingen initialiseren

Initialiseert inhoud van [Wi-Fi-verbindinginstellingen].

- 1 Selecteer [Wi-Fi-instellingen] in het setup-menu **f** en druk op de **OK**-knop.
- 2 Selecteer [Wi-Fi-instellingen resetten] en druk op **▷**.
- 3 Selecteer [Ja] en druk op de knop **OK**.

De camera aansluiten op een computer

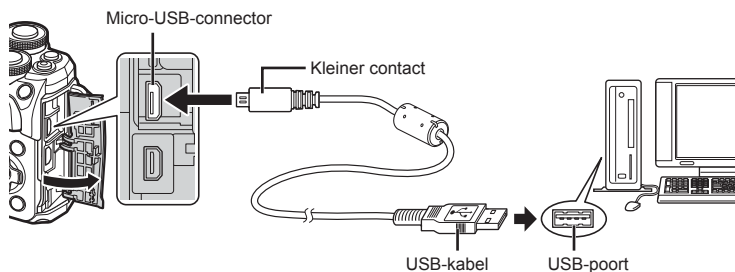

- Als de camera wordt ingeschakeld, moet een dialoogvenster op de monitor verschijnen om een host te kiezen. Als dit niet het geval is, selecteert u [Auto] voor [USB-modus] (Blz. 110) in de aangepaste menu's van de camera.
- Als niets wordt weergegeven op het scherm van de camera nadat de camera met de computer werd verbonden, kan de batterij leeg zijn. Gebruik een volledig opgeladen batterij.

Foto's naar een computer kopiëren

De volgende besturingssystemen ondersteunen de USB-verbinding:

Windows: Windows 7 SP1/Windows 8/Windows 8.1/Windows 10

Mac: OS X v10.8-v10.11/macOS v10.12

- 1 Schakel de camera uit en sluit deze aan op de computer.
 - De plaats van de USB-poort is afhankelijk van het soort computer. Voor details raadpleegt u de handleiding van de computer.
- 2 Schakel de camera in.
 - Het scherm voor het selecteren van de USB-verbinding wordt weergegeven.
- 3 Selecteer met Δ ∇ de optie [Opslag]. Druk op de knop \odot .



4 De computer herkent de camera als een nieuw apparaat.

- Als u Windows Photo Gallery gebruikt, selecteert u [MTP] in stap 3.
- In de volgende werkomgevingen is een geslaagde gegevensoverdracht niet gegarandeerd, ook niet als de computer is uitgerust met een USB-poort.
Computers met een nieuwe geïnstalleerde USB-poort met uitbreidingskaartje, enz., computers zonder een af-fabriek geïnstalleerde OS of zelfgebouwde computers.
- De bedieningselementen van de camera kunnen niet worden gebruikt terwijl de camera verbonden is met een computer.
- Als het dialoogvenster in stap 2 niet wordt weergegeven, wanneer de camera op een computer is aangesloten, selecteert u [Auto] voor [USB-modus] (Blz. 110) in de aangepaste menu's van de camera.

De computersoftware installeren

De foto's en films die u met uw camera hebt gemaakt, kunnen worden overgebracht naar een computer en daar worden weergegeven, bewerkt en georganiseerd met de OLYMPUS Viewer 3, die wordt aangeboden door OLYMPUS.

- Als u OLYMPUS Viewer 3 wilt installeren, kunt u deze downloaden van <http://support.olympus-imaging.com/ov3download/> waarna u de scherm instructies moet volgen.
- Bezoek de hierboven genoemde website voor instructies over systeemvereisten en installatie.
- U moet het serienummer van het product invoeren voorafgaand aan het downloaden.

De OLYMPUS Digital Camera Updater installeren

Firmware-updates voor de camera kunnen uitsluitend met de OLYMPUS Digital Camera Updater worden uitgevoerd. Download de updater vanaf onderstaande website en installeer deze volgens de instructies op het scherm.

<http://oup.olympus-imaging.com/ou1download/index/>

Gebruikersregistratie

Bezoek de website van OLYMPUS voor informatie over het registreren van uw Olympus-producten.

Direct afdrukken (PictBridge)

Wanneer u de camera met het USB-kabeltje aansluit op een voor PictBridge geschikte printer, kunt u de opgeslagen afbeeldingen rechtstreeks afdrukken.

- 1 Sluit de camera met de meegeleverde USB-kabel aan op de printer en schakel de camera in.

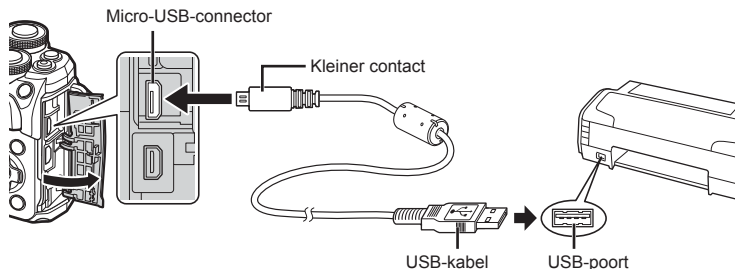

- Gebruik een volledig opgeladen batterij als u afdrukken wenst te maken.
- Als de camera wordt ingeschakeld, moet een dialoogvenster op de monitor verschijnen om een host te kiezen. Als dit niet het geval is, selecteert u [Auto] voor [USB-modus] (Blz. 110) in de aangepaste menu's van de camera.

- 2 Gebruik Δ ∇ om [Afdrukken] te selecteren.

- [Even wachten] verschijnt, gevolgd door een dialoogvenster om de afdrukfunctie te selecteren.
- Als het scherm na een paar minuten niet wordt weergegeven, koppelt u de USB-kabel los en start u opnieuw vanaf stap 1.



Ga verder met “Printen volgens de specificatie van de klant” (Blz. 128)

- RAW-beelden en films kunnen niet worden afgedrukt.

Eenvoudig printen

Gebruik de camera om de foto die u wilt afdrucken weer te geven voor u de printer via het USB-kabeltje aansluit.

1 Selecteer met \triangleleft de af te drukken foto's om deze op de camera weer te geven.

2 Druk op \triangleright .

- Het instelmenu voor het selecteren van de afbeelding verschijnt als het afdrucken is voltooid. Om een andere afbeelding af te drukken, selecteert u met \triangleleft de gewenste afbeelding en drukt u op de knop OK .
- Om af te sluiten, koppelt u het USB-kabeltje los van de camera terwijl het instelmenu voor selecteren van de afbeelding wordt weergegeven.



Printen volgens de specificatie van de klant

1 Sluit de camera met de meegeleverde USB-kabel aan op de printer en schakel de camera in.

- Als de camera wordt ingeschakeld, moet een dialoogvenster op de monitor verschijnen om een host te kiezen. Als dit niet het geval is, selecteert u [Auto] voor [USB-modus] (Blz. 110) in de aangepaste menu's van de camera.

2 Volg de bedieningsinstructies voor het instellen van een afdrukoptie.

Afdrukmodus selecteren

Selecteer de manier van afdrucken (afdrukfunctie). De beschikbare afdrukfuncties staan hieronder vermeld.

Afdrukken	De geselecteerde afbeeldingen worden afgedrukt.
Alles afdrucken	Alle afbeeldingen die opgeslagen zijn op het kaartje worden afgedrukt. Elke afbeelding wordt één keer afgedrukt.
Meerv. afdrucken	Drukt meerdere kopieën van dezelfde afbeelding af als afzonderlijke afbeeldingen op een enkel blad.
Voll. index	Drukt een index af van alle afbeeldingen die op het kaartje zijn opgeslagen.
Afdruk besteld	Drukt af overeenkomstig de afdrukreservering die u gemaakt heeft. Als er geen afbeelding met afdrukreservering bestaat, is deze functie niet beschikbaar.

De eigenschappen van het printpapier instellen

Deze instelling varieert afhankelijk van het type printer. Als alleen de STANDAARD-instelling van de printer beschikbaar is, kunt u de instelling niet wijzigen.

Grootte	Stelt het papierformaat in dat de printer ondersteunt.
Zonder rand	Selecteert of de afbeelding op een volledige pagina wordt afgedrukt of binnen een blanco kader.
Foto/vel	Selecteert het aantal afbeeldingen per blad. Dit verschijnt als u de functie [Meerv. afdrucken] hebt geselecteerd.

De afbeeldingen die u wilt afdrucken selecteren

Selecteer de afbeeldingen die u wilt afdrucken. De geselecteerde afbeeldingen kunnen later worden afgedrukt (reservering van een enkel beeld) of het beeld dat u geopend hebt kan rechtstreeks worden afgedrukt.

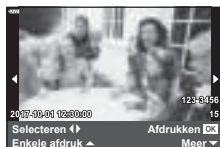

Afdrukken	Hiermee wordt de huidig weergegeven afbeelding afgedrukt. Als er een afbeelding met een reservering voor [Enkele afdruk] bestaat, zal alleen deze gereserveerde afbeelding worden afgedrukt.
Enkele afdruk	Maakt een afdrukreservering voor de afbeelding die nu wordt weergegeven. Als u na het maken van een reservering voor [Enkele afdruk] deze afdrukreservering ook op andere afbeelding wilt toepassen, selecteert u met de gewenste afbeeldingen.
Meer	Voor het instellen van het aantal afdrucken en andere eigenschappen van de nu weergegeven afbeelding, en of u deze wilt afdrucken of niet. Hoe u dat doet, leest u in "Afdrukgegevens instellen" in de volgende paragraaf.

Afdrukgegevens instellen

Selecteer of u afdrukgegevens zoals de datum en het tijdstip of de bestandsnaam op de afbeelding wilt afdrucken. Als de afdrukfunctie is ingesteld op [Alles afdrucken], selecteert u de optie [Optie-inst.].

x	Voor het instellen van het aantal afdrucken.
Datum	Drukt de datum en het tijdstip af die bij de afbeelding zijn opgeslagen.
Bestandsnaam	Drukt de bestandsnaam af die bij de afbeelding is opgeslagen.
	Snijdt het beeld uit voor het afdrucken. Gebruik de voorste regelaar () om de grootte van de uitsnede te kiezen en om de uitsnede te positioneren.

3 Als u de foto's die u wilt afdrucken en de afdrukgegevens hebt ingesteld, selecteert u [Afdrukken] en drukt u vervolgens op de knop .

- Om te stoppen en het afdrucken te annuleren, drukt u op de knop . Om het afdrucken te hervatten, selecteert u [Doorgaan].

■ Afdrucken annuleren

Om het afdrucken te annuleren, markeert u [Annuleren] en drukt u op de knop . Houd er rekening mee dat wijzigingen aan de afdrukopdracht verloren gaan; om het afdrucken te annuleren en terug te keren naar de vorige stap, waar u wijzigingen kunt aanbrengen in de huidige afdrukopdracht, drukt u op **MENU**.

Afdruk besteld (DPOF)

Op de geheugenkaart kunt u digitale "afdrukbestellingen" opslaan die aangeven welke foto's moeten worden afgedrukt en in welke oplage. U kunt dan de foto's afdrucken in een printshop die DPOF ondersteunt of u kunt de foto's zelf afdrucken door de camera rechtstreeks op een DPOF-printer aan te sluiten. Om een afdrukbestelling aan te maken is een geheugenkaart vereist.

Een afdrukbestelling aanmaken

- 1 Druk tijdens het afspelen op de knop **OK** en selecteer [**⏏**] (Afdruk besteld)].
- 2 Selecteer [**⏏**] of [**⏏**ALLE] en druk op de knop **OK**.

Individuele foto

Druk op **<** of **>** om de afbeelding te selecteren waarvoor u een afdrukbestelling wilt instellen en druk op **Δ** **▽** om het aantal afdrucken in te stellen.

- Om een afdrukreservering voor meerdere afbeeldingen in te stellen, herhaalt u deze stap. Druk op de knop **OK** als alle gewenste afbeeldingen zijn geselecteerd.

Alle foto's

Selecteer [**⏏**ALLE] en druk op de knop **OK**.

- 3 Selecteer de gewenste datum- en tijdweergave en druk op de knop **OK**.

Nee	De foto's worden zonder datum en tijd afgedrukt.
Datum	De foto's worden afgedrukt met de datum van fotograferen.
Tijd	De foto's worden afgedrukt met het tijdstip van fotograferen.

- Bij het afdrucken van afbeeldingen kan de instelling niet tussen de afbeeldingen in worden gewijzigd.











- 4 Selecteer [Instelling] en druk op de knop **OK**.

- De camera kan niet worden gebruikt om afdrukbestellingen te wijzigen die met andere apparaten zijn aangemaakt. Als u een nieuwe afdrukbestelling aanmaakt, wist u eventuele bestaande afdrukbestellingen die aangemaakt zijn met andere apparaten.
- Afdrukbestellingen kunnen geen RAW-beelden of films bevatten.



Alle of geselecteerde foto's uit de afdrukbestelling verwijderen

U kunt alle afdrukreserveringsgegevens annuleren of alleen de gegevens voor geselecteerde foto's.

- 1 Druk tijdens het afspelen op de knop  en selecteer [ (Afdruk besteld)].
- 2 Selecteer [] en druk op de knop .
 - Om alle afbeeldingen uit de afdrukbestelling te verwijderen, selecteert u [Resetten] en druk op de knop . Om af te sluiten zonder alle afbeeldingen te verwijderen, selecteert u [Bewaren] en drukt u op de knop .
- 3 Druk op  om beelden te selecteren die u uit de afdrukbestelling wilt verwijderen.
 - Gebruik  om het aantal afdrukken in te stellen op 0. Druk één keer op de knop  zodra u alle gewenste afbeeldingen uit de afdrukbestelling hebt verwijderd.
- 4 Selecteer de gewenste datum- en tijdweergave en druk op de knop .
 - Deze instelling wordt op alle beelden met printreserveringsgegevens toegepast.
- 5 Selecteer [Instellen] en druk op de knop .

Batterij en laadapparaat

- De camera gebruikt een enkele Olympus lithium-ion batterij. Gebruik nooit andere batterijen dan originele batterijen van Olympus.
- Het energieverbruik van de camera varieert aanzienlijk, afhankelijk van de wijze van gebruik en andere omstandigheden.
- Aangezien de volgende functies veel energie verbruiken, zelfs zonder fotograferen, zal de batterij snel leeg zijn.
 - Het vaak half indrukken van de ontspanknop in de modus Fotograferen waardoor de autofocus herhaaldelijk wordt ingeschakeld.
 - Langdurig weergeven van beelden op de monitor.
 - Als de camera op een computer of printer aangesloten is.
- Als u een lege batterij gebruikt, kan de camera eventueel uitschakelen zonder dat de waarschuwing "batterij bijna leeg" verschijnt.
- Op het moment van aanschaf is deze batterij niet volledig opgeladen. Laad de batterij voor gebruik op met het meegeleverde laadapparaat.
- De normale laadtijd met het meegeleverde laadapparaat bedraagt ongeveer 3 uur 30 minuten (schatting).
- Gebruik geen laadapparaten die niet speciaal bedoeld zijn voor gebruik met de meegeleverde batterij, en gebruik geen batterijen die niet speciaal bedoeld zijn voor gebruik met het meegeleverde laadapparaat.
- Er bestaat ontploffingsgevaar als de batterij wordt vervangen door een batterij van het verkeerde type.
- Voer de gebruikte batterij af volgens de instructies onder "LET OP" (Blz. 158) in de instructiehandleiding.

Uw laadapparaat in het buitenland gebruiken

- De oplader kan wereldwijd in de meeste elektrische bronnen thuis worden gebruikt binnen het bereik 100 V tot 240 V AC (50/60 Hz). Afhankelijk van uw land of regio kan het stopcontact echter anders gevormd zijn waardoor het laadapparaat een verloopstuk nodig heeft.
- Gebruik geen in de handel verkrijgbare reisadapters omdat het laadapparaat dan eventueel niet goed functioneert.

Toepasbare geheugenkaarten

In deze handleiding worden alle opslagapparaten “kaarten” genoemd. De volgende soorten SD-geheugenkaarten (in de handel verkrijgbaar) kunnen met deze camera worden gebruikt: SD, SDHC, SDXC en Eye-Fi. Kijk voor de meest actuele informatie op de Olympus-website.



Schrijfbeveiligingsschakelaar van SD-kaart

De SD-kaart is voorzien van een schrijfbeveiligingsschakelaar. Als de schakelaar op “LOCK” (vergrendeld) wordt gezet, kunnen er geen gegevens op de kaart worden geschreven. Zet de schakelaar weer in de ontgrendelpositie om naar de kaart te kunnen schrijven.



7
Let op

- De gegevens op de kaart zullen niet compleet worden gewist, zelfs niet na het formatteren van de kaart of het wissen van de gegevens. Indien u de kaart wegdoet, dient u hem te vernietigen om verspreiding van persoonlijke informatie te voorkomen.
- Gebruik het Eye-Fi-kaartje in overeenstemming met de geldende wetgeving en regelgevingen van het land waar u de camera gebruikt. Verwijder de Eye-Fi-kaart uit de camera of schakel de kaartfuncties uit in vliegtuigen en op andere locaties waar het gebruik ervan verboden is. [Eye-Fi] (Blz. 114)
- Tijdens het gebruik kan het Eye-Fi-kaartje heet worden.
- Wanneer een Eye-Fi-kaartje wordt gebruikt, kan de batterij sneller leeglopen.
- Wanneer een Eye-Fi-kaartje wordt gebruikt, werkt de camera mogelijk trager.
- Het gebruik van een Eye-Fi-kaartje kan het opnemen van clips verstoren. Schakel de kaartfunctie uit in dit geval.

Opnamemodus en bestandsgrootte/het aantal foto's dat kan worden opgeslagen

De in de tabel aangegeven bestandsgrootte geldt bij benadering voor bestanden met een breedte-hoogteverhouding van 4:3.

Opnamemodus	Beeldgrootte (Aantal pixels)	Compressie	Bestandsformaat	Bestandsgrootte (MB)	Aantal foto's dat kan worden opgeslagen*
RAW	4608×3456	Verliesvrije compressie	ORF	Ca. 17,3	426
L SF		1/2,7		Ca. 10,8	663
L F		1/4		Ca. 7,5	972
L N		1/8		Ca. 3,5	1891
L B		1/12		Ca. 2,4	2741
M SF	3200×2400	1/2,7	JPEG	Ca. 5,6	1348
M F		1/4		Ca. 3,4	1951
M N		1/8		Ca. 1,7	3696
M B		1/12		Ca. 1,2	5191
S SF	1280×960	1/2,7		Ca. 0,9	6777
S F		1/4		Ca. 0,6	9036
S N		1/8		Ca. 0,4	14352
S B		1/12		Ca. 0,3	17428

* Bij een SD-kaartje van 8GB.

- Het aantal stilstaande beelden dat kan worden opgeslagen is afhankelijk van het motief, eventueel opgegeven afdrukreserveringen en andere factoren. In bepaalde gevallen verandert het aantal stilstaande beelden dat kan worden opgeslagen op de monitor niet, ook niet als u nieuwe foto's maakt of opgeslagen beelden wist.
- De werkelijke bestandsgrootte is afhankelijk van het motief.
- Het maximale weergegeven aantal stilstaande beelden dat kan worden opgeslagen is 9999.
- Voor de beschikbare opnametijden voor films raadpleegt u de Olympus-website.

Verwisselbare lenzen

Kies een lens volgens het motief en uw creatieve bedoeling. Gebruik lenzen die uitsluitend bedoeld zijn voor het Micro Four Thirds-systeem en voorzien zijn van het label M. ZUIKO DIGITAL of het rechts weergegeven symbool.



Met een adapter kunt u ook Four Thirds- en OM-lenzen gebruiken. De optionele adapter is vereist.

- Bij het bevestigen of verwijderen van de beschermkap of de lens kunt u de lenskoppeling het beste naar beneden laten wijzen. Hiermee voorkomt u dat er stof en dergelijke in de camera terecht kan komen.
- Op stoffige plaatsen kunt u de beschermkap beter niet verwijderen of de lens verwisselen.
- Richt camera met de lens nooit op de zon. Dit kan camerastoringen en zelfs brand veroorzaken omdat het zonlicht door de lens gebundeld wordt zoals bij een vergrootglas.
- Zorg dat u de beschermkap van de camera en de achterkap van de lens niet kwijtraakt.
- Als er geen lens op de camera zit, kunt u het beste de beschermkap op de camera bevestigen om te voorkomen dat er stof kan binnendringen.

■ Lens- en cameracombinaties

Lens	Camera	Koppeling	AF	Meting
Micro Four Thirds-lens	Micro Four Thirds-camera	Ja	Ja	Ja
Four Thirds-lens		Koppeling mogelijk met lensvattingadapter	Ja*1	Ja
OM-lenzen			Nee	Ja*2
Micro Four Thirds-lens	Four Thirds-camera	Nee	Nee	Nee

*1 AF is niet actief bij het opnemen van films.

*2 Een nauwkeurige lichtmeting is niet mogelijk.

Externe flitsers die zijn ontworpen voor gebruik met deze camera

Bij deze camera kunt u een van de afzonderlijk verkochte externe flitsers gebruiken om een flitser te verkrijgen die past bij uw wensen. De externe flitsers communiceren met de camera, zodat u de flitsersfuncties van de camera kunt uitbreiden met andere flitserfuncties zoals TTL-AUTO en Super FP. Monteer een voor deze camera geschikte externe flitser op de flitschoen van de camera. U kunt de flitser ook bevestigen op het bevestigingspunt op de camera met behulp van de flitskabel (optioneel). Raadpleeg hiervoor ook de documentatie die geleverd is bij de externe flitser. De bovenste limiet van de sluitertijd is 1/200 sec. bij gebruik van een flitser.

Beschikbare functies bij gebruik van externe flitsers

Optionele flitser	Flitsregeling	RG (richtgetal) (ISO100)
FL-900R	TTL-AUTO, AUTO, MANUAL, FP TTL AUTO, FP MANUAL, MULTI, RC, SL AUTO, SL MANUAL	GN58 (200 mm*1)
FL-600R	TTL-AUTO, AUTO, MANUAL, FP TTL AUTO, FP MANUAL	GN36 (85 mm*1) GN20 (24 mm*1)
FL-300R	TTL-AUTO, MANUAL	GN20 (28 mm*1)
FL-14	TTL-AUTO, AUTO, MANUAL	GN14 (28 mm*1)
STF-8	TTL-AUTO, MANUAL	GN8.5

*1 De brandpuntsafstand van de lens die gebruikt kan worden (berekend op basis van camera met 35 mm-film).

Andere externe flitsers

Houd rekening met het volgende wanneer u een flitser van een andere fabrikant op de flitserschoen van de camera bevestigt:

- Als u een verouderde flitser bevestigt die een stroom van meer dan 250 V doorgeeft aan het contactpunt, zal dit de camera beschadigen.
- Als u een flitser aansluit op de camera met contactpunten die niet beantwoorden aan de Olympus-specificaties, kan dit de camera eveneens beschadigen.
- Stel de stand **Fotograferen** in op **M**, stel de sluitertijd in op een waarde die niet hoger is dan synchrone flitssnelheid, en stel ISO-gevoeligheid in op een andere instelling dan [AUTO].
- De flitsregeling kan alleen worden uitgevoerd door de flitser handmatig in te stellen op de ISO-gevoeligheid en de diafragma waarde die geselecteerd zijn bij de camera. De helderheid van de flitser kan worden geregeld door de ISO-gevoeligheid of het diafragma aan te passen.
- Gebruik een flitser met een verlichtingshoek die geschikt is voor de lens. De verlichtingshoek wordt meestal uitgedrukt in equivalente brandpuntsafstanden van een kleinbeeldcamera.

Belangrijkste accessoires

Voorzetlenzen

Voorzetlenzen worden op de cameralens bevestigd om snel en eenvoudig over te schakelen naar fish-eye- of macrofotografie. Op de website van OLYMPUS vindt u meer informatie over de lenzen die u kunt gebruiken.

Oogkapje (EP-16)

U kunt overschakelen naar een groot oogkapje.

Verwijderen

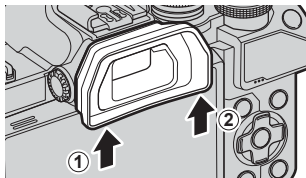

Systeemoverzicht

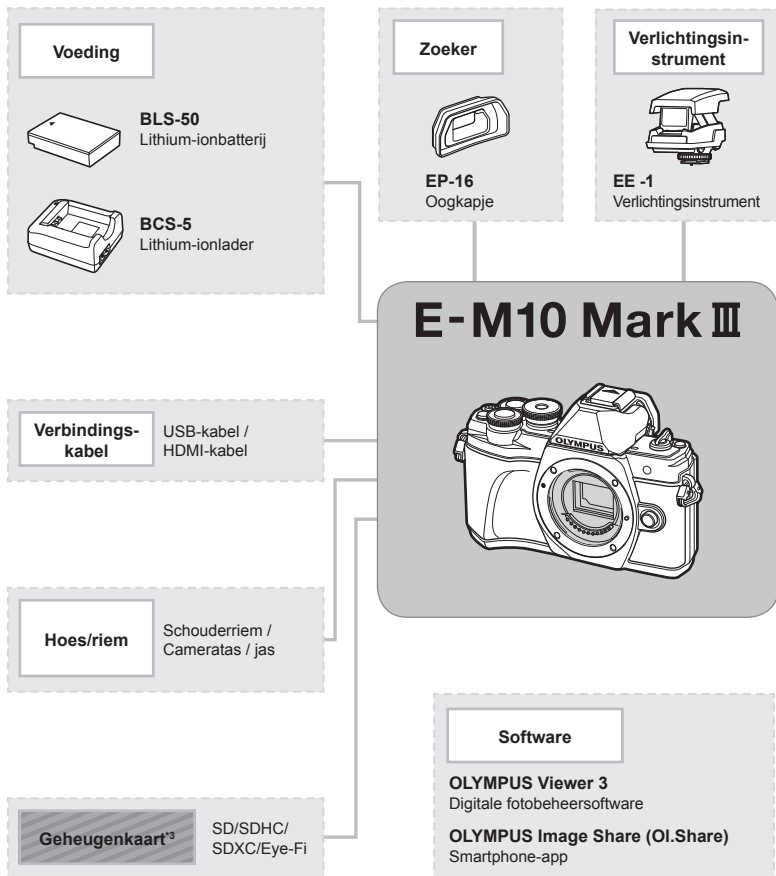

 : Producten die compatibel zijn met de E-M10 Mark III

 : In de handel verkrijgbare producten

Kijk voor de meest actuele informatie op de Olympus-website.

*1 Niet alle lenzen kunnen met een adapter worden gebruikt. Meer informatie vindt u op de officiële Olympus-website. Merk ook op dat de productie van OM-systeemlenzen is stopgezet.

*2 Voor compatibele lenzen raadpleegt u de officiële website van Olympus.

*3 Gebruik de Eye-Fi-kaart overeenkomstig de wetten en voorschriften van het land waar de camera wordt gebruikt.

Lens



M.ZUIKO DIGITAL ED 8 mm f1.8 Fisheye PRO
 M.ZUIKO DIGITAL ED 12 mm f2.0
 M.ZUIKO DIGITAL 17 mm f1.8
 M.ZUIKO DIGITAL 17 mm f2.8
 M.ZUIKO DIGITAL 25 mm f1.8
 M.ZUIKO DIGITAL 45 mm f1.8
 M.ZUIKO DIGITAL ED 25 mm f1.2 PRO
 M.ZUIKO DIGITAL ED 30 mm f3.5 Macro
 M.ZUIKO DIGITAL ED 60 mm f2.8 Macro
 M.ZUIKO DIGITAL ED 75 mm f1.8
 M.ZUIKO DIGITAL ED 7-14 mm f2.8 PRO
 M.ZUIKO DIGITAL ED 9-18 mm f4.0-5.6
 M.ZUIKO DIGITAL ED 12-40 mm f2.8 PRO
 M.ZUIKO DIGITAL ED 12-50 mm f3.5-6.3 EZ
 M.ZUIKO DIGITAL ED 12-100 mm f4.0 IS PRO
 M.ZUIKO DIGITAL ED 14-42 mm f3.5-5.6 EZ
 M.ZUIKO DIGITAL 14-42 mm f3.5-5.6 II R
 M.ZUIKO DIGITAL ED 14-150 mm f4.0-5.6 II
 M.ZUIKO DIGITAL ED 40-150 mm f4.0-5.6 R
 M.ZUIKO DIGITAL ED 40-150 mm f2.8 PRO
 M.ZUIKO DIGITAL ED 75-300 mm f4.8-6.7 II
 M.ZUIKO DIGITAL ED 300 mm f4.0 IS PRO



MMF-2/MMF-3¹
 Four Thirds-adapter



MF-2¹
 OM-adapter 2



BCL-1580/BCL-0980
 Beschermkap van de camera lens



Four Thirds-lenzen

OM-systeemlenzen

Voorzetlens*2

FCON-P01
 Visoog

WCON-P01
 Groothoek

MCON-P01
 Macro

MCON-P02
 Macro

MC-14
 Teleconverter

7

Let op

Flits



FL-14
 Elektronische
 flitser



FL-900R
 Elektronische
 flitser



FL-300R
 Elektronische
 flitser



FL-600R
 Elektronische
 flitser

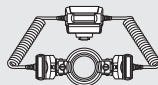

STF-8
 Macro-flitser

Reinigen van de camera

Schakel de camera uit en verwijder de batterij alvorens de camera te reinigen.

- Gebruik geen sterke oplosmiddelen zoals benzine of alcohol of een met chemicaliën behandeld reinigingsdoekje.

Camerahuis:

- Wrijf voorzichtig schoon met een zachte doek. Is de camera erg vuil, dan dompelt u de doek in een mild sopje en wringt u de doek goed uit. Wrijf de camera met de vochtige doek goed af en droog hem vervolgens met een droge doek. Heeft u de camera op het strand gebruikt, dan wrijft u hem schoon met een met schoon water bevochtigde en goed uitgewrongen doek.

Monitor:

- Wrijf voorzichtig schoon met een zachte doek.

Lens:

- Verwijder stof van de lens met een in de handel verkrijgbaar blaaskwastje. Wrijf de lens met een lensreinigingsdoekje voorzichtig schoon.

Opslag

- Haal de batterij en het kaartje uit de camera als u denkt de camera langere tijd niet te gebruiken. Berg de camera op op een koele, droge, goed geventileerde plaats.
- Plaats van tijd tot tijd de batterijen in de camera en controleer de functies van de camera.
- Verwijder stof en andere vreemde voorwerpen van het huis en de achterkappen voor u ze bevestigt.
- Als er geen lens op de camera zit, kunt u het beste de beschermkap op de camera bevestigen om te voorkomen dat er stof kan binnendringen. Vergeet niet de lenskapjes vooraan en achteraan terug te zetten voor u de lens opbergt.
- Maak de camera na gebruik schoon.
- Niet opslaan bij insectenwerende middelen.
- Berg de camera niet op in ruimtes waar met chemicaliën gewerkt wordt, om de camera te beschermen tegen roest.
- Laat u de camera met een vuile lens liggen, dan kan schimmelvorming op de lens optreden.
- Controleer alle onderdelen van de camera als u hem langere tijd niet heeft gebruikt. Maak een proefopname om te controleren of de camera naar behoren werkt, voordat u belangrijke foto's maakt.

Reinigen en controleren van het beeldopneemelement

Deze camera beschikt over een stofreductiefunctie om ervoor te zorgen dat er geen stof op het beeldopneemelement komt en om stof of vuil van het oppervlak van het beeldopneemelement te verwijderen met ultrasone trillingen. De stofreductie werkt als de camera wordt ingeschakeld.

De stofreductiefunctie werkt op hetzelfde moment als Pixel-mapping, dat het beeldopneemelement en het beeldbewerkingscircuit controleert. Omdat de stofreductie elke keer dat de camera aangezet wordt, geactiveerd wordt, moet de camera rechtop gehouden worden voor een effectieve stofreductie.

Pixel-mapping - Controleren van de beeldbewerkingsfuncties

Met de functie Pixel-mapping kan de camera het beeldopneemelement en de beeldbewerkingsfuncties controleren en bijstellen. Zorg ervoor dat de pixel-mappingfunctie correct werkt voor u deze gebruikt, wacht 1 minuut of langer onmiddellijk na het opnemen of afspelen.

- 1 Selecteer [Pixel-mapping] (Blz. 114) in het Aangepast menu **I**.
- 2 Druk op **▷** en druk vervolgens op de knop **ⓄK**.
 - Tijdens het controleren van de beeldbewerkingsfuncties geeft de [Bezig]-balk in het monitorbeeld de voortgang weer. Als het controleren van de beeldbewerkingsfuncties afgesloten is, verschijnt het menu weer.
 - Als u tijdens het controleren van de beeldbewerkingsfuncties de camera uitschakelt, begint u opnieuw vanaf stap 1.

Fotografeertips en -informatie

De camera schakelt niet in, zelfs niet als batterijen zijn geplaatst

De batterij is niet volledig opgeladen

- Laad de batterij op met het laadapparaat.

De batterijen werken tijdelijk niet vanwege een te lage temperatuur

- De batterijprestaties dalen bij lage temperaturen. Verwijder de batterij en warm hem op door hem een tijdje in uw zak te houden.

Er wordt geen opname gemaakt als de ontspanknop wordt ingedrukt

De camera is automatisch uitgeschakeld

- De camera wordt automatisch in de sluimerstand geschakeld om de batterij minder te belasten als er geen handelingen worden uitgevoerd gedurende de opgegeven tijd.
 [Sluimerstand] (Blz. 114)
 Druk de sluiters half in om de sluimerstand te beëindigen.
 De camera schakelt automatisch uit als er gedurende 4 extra uren geen handelingen uitgevoerd worden.

De flitser wordt opgeladen

- Op de monitor knippert het symbool  als de batterij wordt opgeladen. Wacht tot het knipperen stopt en druk dan op de ontspanknop.

Kan niet scherpstellen

- De camera kan niet scherpstellen op objecten die zich te dicht bij de camera bevinden of die niet geschikt zijn voor automatisch scherpstellen (het AF-bevestigingssteken knippert op de monitor). Vergroot de afstand tot het object of stel scherp op een object met veel contrast op dezelfde afstand van de camera als het gewenste object, kadreer de foto en maak de opname.

Objecten waarop de camera moeilijk kan scherpstellen

Het kan moeilijk zijn om met autofocus in de volgende situaties scherp te stellen.

AF-teken knippert. Deze objecten worden niet scherpgesteld.



Object met weinig contrast

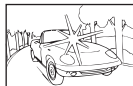

Extreem fel licht in het midden van het beeld

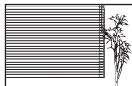

Object zonder verticale lijnen

AF-teken gaat branden maar het object is niet scherpgesteld.



Objecten op verschillende afstanden

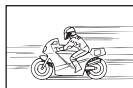

Snel bewegend onderwerp



Het onderwerp valt niet binnen het AF-gebied

Ruisonderdrukking is geactiveerd

- Met name bij nachtelijke opnamen gebruikt u lange sluitertijden en kan in de opnamen beeldruis verschijnen. De camera activeert de ruisonderdrukking na het fotograferen met lange sluitertijden. Maak tijdens dit proces geen opname. U kunt [Ruisonderdr.] op [Uit] zetten.
 [Ruisonderdr.] (Blz. 111)

Het aantal AF-kaders is gereduceerd

Het aantal en de grootte van de AF-kaders wijzigt met de breedte-hoogteverhouding (Blz. 73), de AF-doelmodus (Blz. 61) en de optie die is geselecteerd voor [Digitale televoorzetlens] (Blz. 99).

De datum en tijd zijn niet ingesteld

De camera wordt gebruikt met de instellingen van het moment van aanschaf

- De datum en tijd van de camera zijn niet ingesteld bij aanschaf. Stel de datum en tijd in voordat u de camera gebruikt.  "Datum en tijd instellen" (Blz. 19)

De batterij is uit de camera verwijderd

- De datum en tijd worden terug gezet naar de standaardinstellingen af fabriek als ongeveer 1 dag geen batterij in de camera zit. Deze instellingen kunnen eerder verloren gaan als de batterij maar gedurende een korte tijd in de camera heeft gezeten. Controleer, voordat u belangrijke foto's gaat maken, of de juiste datum en tijd zijn ingesteld.

De ingestelde functies worden weer op de standaard fabrieksinstellingen gezet

Als u de functieknop verdraait of de camera uitschakelt in een andere fotografeerstand dan **P**, **A**, **S** of **M**, worden functies die gewijzigd zijn hersteld naar de standaard fabrieksinstellingen.

Gemaakte foto's zien er witachtig uit

Dit kan gebeuren als de foto met tegenlicht of semitegenlicht gemaakt is. Dit wordt veroorzaakt door het verschijnsel dat lichtverstrooiing of lichtspiegeling wordt genoemd. Bedenk zoveel mogelijk een compositie waarbij een sterke lichtbron niet in het beeld wordt opgenomen. Een lichtvlek kan zelfs optreden als een lichtbron niet in het beeld aanwezig is. Gebruik een zonnekap om de lens tegen de lichtbron af te schermen. Als een zonnekap niet helpt, gebruikt u uw hand om de lens tegen het licht af te schermen.  "Verwisselbare lenzen" (Blz. 135)

Onbekende heldere puntjes verschijnen op het motief van de foto die gemaakt wordt

Dit kan worden veroorzaakt door vastgemaakte pixel(s) op het beeldopneemelement. Voer [Pixel-mapping] uit.

Als het probleem zich blijft voordoen, herhaalt u Pixel-mapping een paar keer.

 "Pixel-mapping - Controleren van de beeldbewerkingsfuncties" (Blz. 141)

Het onderwerp wordt vervormd weergegeven

De volgende functies maken gebruik van een elektronische sluitser:

films opnemen (Blz. 52)/de **SCN**-modus "stil" (Blz. 29) en "multifocusopname" (Blz. 29) opties/de **AP**-modus "stil" (Blz. 37) en "focus-bracketing" (Blz. 41)-opties



Dit kan vervorming veroorzaken als het onderwerp snel beweegt of als de camera abrupt wordt bewogen. Vermijd abrupte camerabewegingen tijdens opnemen of gebruik de standaard sequentiële opnemen.

Er verschijnen lijnen in foto's

De volgende functies maken gebruik van een elektronische sluitser, wat mogelijk leidt tot lijnen als gevolg van flikkering en andere verschijnselen bij TL- en ledverlichting. Dit effect kan soms worden verminderd door een langere sluitertijd te kiezen:



Films opnemen (Blz. 52)/de **SCN**-modus "stil" (Blz. 29) en "multifocusopname" (Blz. 29) opties/de **AP**-modus "stil" (Blz. 37) en "focus-bracketing" (Blz. 41)-opties

Ik wil de oesensor uitschakelen

Druk op de knop  en selecteer [Uit] voor [EVF autom. schakelen]  "Overschakelen tussen weergaven" (Blz. 22), [EVF autom. schakelen] (Blz. 114)

De monitor voor EVF schakelt niet in





Houd de knop  ingedrukt om tussen de schermen te schakelen.











[EVF Auto Switch] is misschien uitgeschakeld. Houd de knop  ingedrukt en selecteer [Aan] voor [EVF Auto Switch]  "Overschakelen tussen weergaven" (Blz. 22)

De camera zit vast in handmatig scherpstellen-modus (MF)

Sommige lenzen zijn uitgerust met een koppeling voor handmatig scherpstellen dat handmatig scherpstellen inschakelt als de scherpstelling teruggetrokken is. Controleer de lens. Meer informatie vindt u in de handleiding van de lens.

Foutcodes

Aanduiding op monitor	Mogelijke oorzaak	Oplossing
 Geen Kaart	U hebt geen kaartje in de camera geplaatst of het kaartje wordt niet herkend.	Steek een kaartje in de camera of vervang de huidige kaart.
 Kaartfout	Er is een probleem met de kaart.	Plaats de kaart opnieuw in de camera. Als het probleem zich daarna nog steeds voordoet, dan moet u het kaartje formatteren. Als het kaartje niet geformatteerd kan worden, kan het niet gebruikt worden.
 Schrijfbeveil.	Opslaan van gegevens op dit kaartje is niet toegestaan.	De schrijfbeveiliging van het kaartje staat op "LOCK". Verschuif de schakelaar. (Blz. 133)
 Kaart vol	<ul style="list-style-type: none"> • Het kaartje is vol. Er kunnen geen foto's meer worden genomen of er kan geen informatie, zoals afdrukreservering, meer worden opgeslagen. • Er is geen plaats op de kaart en afdrukreservering of nieuwe afbeeldingen kunnen niet opgeslagen worden. 	Vervang het kaartje door een ander of wis overbodige afbeeldingen. Breng belangrijke afbeeldingen over naar een computer voordat u afbeeldingen wist.
	Het kaartje kan niet worden gelezen. Het kaartje is eventueel niet geformatteerd.	<ul style="list-style-type: none"> • Selecteer [Kaart reinigen], druk op de knop OK en schakel de camera uit. Verwijder de kaart en veeg het metalen contactvlak met een zachte, droge doek schoon. • Selecteer [Formatteren] ▶ [Ja] en druk dan op OK om de kaart te formatteren. Bij het formatteren worden alle gegevens op de kaart gewist.
 Geen foto	Er zijn geen foto's op het kaartje opgeslagen.	Het kaartje bevat geen foto's. Foto's opslaan en weergeven.
 Fotofout	Er heeft zich een probleem met de geselecteerde foto voorgedaan, waardoor deze niet met de camera kan worden weergegeven. Of de afbeelding is niet geschikt om te worden weergegeven met deze camera.	Gebruik de beeldbewerkingsoftware om de afbeelding op een PC te bekijken. Lukt dat niet, dan is het beeldbestand beschadigd.

Aanduiding op monitor	Mogelijke oorzaak	Oplossing
 Bewerking beeld niet mogelijk	Foto's die met een andere camera zijn genomen kunnen niet met deze camera bewerkt worden.	Gebruik beeldbewerkingssoftware om de foto te bewerken.
 °C/°F	De interne temperatuur van de camera is toegenomen ten gevolge van sequentiële opnamen.	Schakel de camera uit en wacht tot de interne temperatuur gedaald is.
 Interne cameratemperatuur is te hoog. Wacht tot deze is gedaald voor gebruik.		Wacht even totdat de camera automatisch wordt uitgeschakeld. Laat de interne temperatuur van de camera afkoelen, voordat u de camera weer in gebruik neemt.
 Batterij leeg	De batterij is uitgeput.	Laad de batterij op.
 Geen verbinding	De camera is niet op de juiste wijze verbonden met een computer, printer, HDMI-scherm of ander apparaat.	Sluit de camera opnieuw aan.
 Geen papier	De papiervoorraad van de printer is op.	Leg een nieuwe voorraad papier in de printer.
 Geen inkt	De inktvoorraad van de printer is op.	Vervang de inktcassette in de printer.
 Vastgelopen	Het papier in de printer is vastgelopen.	Haal het papier dat de printer blokkeert uit de printer.
Inst. gewijzigd	De papercassette van de printer is verwijderd of de printer werd bediend, terwijl de instellingen op de camera gemaakt werden.	Bedien de printer niet, terwijl u instellingen op de camera maakt.
 Afdrukfout	Er heeft zich een probleem met de printer en/of de camera voorgedaan.	Schakel camera en printer uit. Controleer de printer en hef eventuele storingen op voordat u beide apparaten weer inschakelt.
 Kan niet afdr.	Het is mogelijk dat foto's die met andere camera's gemaakt zijn niet vanuit deze camera afgedrukt kunnen worden.	Gebruik een computer om de foto's te printen.

















Aanduiding op monitor	Mogelijke oorzaak	Oplossing
De lens is vergrendeld. Schuif de lens uit.	De lens van de intrekbare lens blijft ingeschoven.	Schuif de lens uit.
Controleer de status van een lens.	Er heeft zich een afwijking voorgedaan tussen de camera en de lens.	Schakel de camera uit, controleer de verbinding met de lens en schakel de stroomtoevoer weer in.
De lens wordt niet ondersteund.	De lens ondersteunt de geselecteerde opnamemodus niet.	Kies een lens die de opnamemodus ondersteunt of kies een andere opnamemodus.

Standaard









*1: Standaard kan worden hersteld door [Volledig] voor [Resetten] te selecteren.

*2: Standaard kan worden hersteld door [Basis] voor [Resetten] te selecteren.







Knopfuncties / Live controle / LV - Superbediening

Funcie	Standaard	*1	*2	
ISO	AUTO	✓	✓	63
Sequentiële opnamen/zelfontspanner		✓	✓	66
AF-doelinstellingen		✓	✓	61
Fotografie met flits		✓	✓	64
 AF-modus	S-AF	✓	✓	72
 AF-modus	C-AF	✓	✓	72
Breedte-hoogteverhouding	4:3	✓	✓	73
 	 N	✓	✓	73
  (Standaard)	1920×1080 Fine 60p	✓	✓	74
  (4K)	3840×2160 30p	—	—	75
  (Clips)	1920×1080 Normaal 60p 4s	✓	✓	75
  (High-speed)	1280×720 HighSpeed 120fps	—	—	75
Filmmodus (belichting)	P	✓	—	76





Opnamemenu

Tabblad	Funcie	Standaard	*1	*2	
	Resetten	Basis	—	—	105
	Fotomodus	 Natuurlijk	✓	✓	69, 99
	Dig. televoorzetlens	Uit	✓	✓	99
	Meting		✓	✓	80
	 Beeldstab.	S-IS aan	✓	✓	78
	AF hulpverl.	Aan	✓	✓	99
	 Elek. zoomsnelheid	Normaal	✓	—	100
		±0,0	✓	✓	77
	Intrvl. Sh./Tijdinterval	Uit	✓	✓	100

Videomenu

Tabblad	Functie	Standaard	*1	*2	
	Film 	Aan	✓	✓	102
	Opnamevolume	±0	✓	—	102
	 AF-modus	C-AF	✓	✓	102
	 Beeldstab.	M-IS 1	✓	✓	78
	 Elek. zoomsnelheid	Normaal	✓	—	102
	Videoframesnelheid	30p	✓	—	74, 102
	Videobitsnelheid	Klein	✓	—	74, 102

Weergavemenu

Tabblad	Functie	Standaard	*1	*2			
		Starten	—	—	92		
		Achtergrondmuziek	Happy Days	✓		✓	
		Dia	Alle	✓		✓	
		Dia-interval	3 sec	✓		—	
		Filminterval	Kort	✓		—	
			Aan	✓	✓	103	
	Bewerk.	Sel. Image	RAW-data bewrk	—	—	—	103
			JPEG bewerken	—			104
			Film bewerken	—			105, 106
				—			95, 104
		Beeldoverlay	—			105	
	Afdruk besteld	—	—	—	130		
	Bescherming resetten	—	—	—	106		
	Verbinding met smartphone	—	—	—	121		

⚙ Aangepast menu

Tabblad	Functie		Standaard	*1	*2		
⚙	AF/MF						
	A	AEL/AFL	S-AF	modus1	✓	✓	109, 115
			C-AF	modus2			
			MF	modus1			
	AF doelgebied		Uit		✓	✓	109
	☹ Face Priority				✓	—	62, 109
	MF assist	Vergroting	Uit		✓	—	109, 116
		Pieken	Uit		✓	—	
	Reset lens		Aan		✓	✓	109
	Knop/schakelaar						
	B	Knopfuncties	Functie	AEL/AFL	✓	—	85, 109
			Functie	Dig. televoorzetlens	✓	—	
Functieregelaar		P	Voorste regelaar: Achterste regelaar: Ps		✓	—	109
		A	Voorste regelaar: Achterste regelaar: FNo.				
		S	Voorste regelaar: Achterste regelaar: sluiters				
M	Voorste regelaar: FNo. Achterste regelaar: sluiters						
Disp(■)))/PC							
C1	📷 Controle-instellingen		LV-C	✓	—	67, 110	
		P/A/S/M	LV-C	✓	—		
		ART	LV-C	✓	—		
		SCN/	LV-C	✓	—		
	/Info-instelling	Info	Alleen bld, Algemeen		✓	✓	110, 116
		LV-Info	Aangepast 1 () Aangepast 2 (niveaumeter)		✓	—	
		instellingen	25, Mijn Clips, Kalender		✓	—	
	LV versterk.		Uit		✓	✓	110
	Minder flikkering		Auto		✓	—	110
	Rasterweergave		Uit		✓	—	110
Piekkleur		Wit		✓	—	110	
C2))		Aan	✓	✓	110	
	HDMI	Uitvoergrootte	1080p	✓	—	110, 118	
		HDMI-bediening	Uit	✓	—	118	
	USB-modus		Auto		✓	✓	110

Tabblad	Functie	Standaard	*1	*2				
	Bel./ISO/BULB							
	D1	Belichtingsafst.	±0	✓	—	111		
			ISO-auto set	Bovengrens	6400		✓	✓
				Standaard	200		✓	✓
	Ruisfilter		Standaard	✓	✓	111		
	Ruisonderdr.		Auto	✓	✓	111		
	D2	Bulb/Time-timer		8 min	✓	✓	111	
		Live Bulb		Uit	✓	—	111	
		Live Time		0,5 sec	✓	—	111	
		Instellingen composiet		1 sec	✓	—	50, 111	
	Aangepast							
	E	X-Sync.		1/250	✓	✓	112, 119	
		Ondergrens		1/60	✓	✓	112, 119	
		+		Uit	✓	✓	112	
		+WB		^{WB} AUTO	✓	—	112	
	/WB/Kleur							
	F	Instelling		-1 F , -2 L N, -3 M N, -4 S N	✓	✓	112, 119	
		WB		Auto	✓	✓	70, 112	
		^{WB} AUTO Warme kleur		Aan	✓	✓	112	
		Kleurruimte		sRGB	✓	✓	84, 112	
	Opnemen							
	G	Bestandsnaam		Resetten	✓	—	113	
		Bestandsn.bew.		—	✓	—	113	
		Copyrightinstellingen	Copyrightinfo.	Uit	✓	—	113	
			Naam artiest	—	—	—		
			Copyrightnaam	—	—	—		

Tabblad	Functie	Standaard	*1	*2			
	EVF						
		EVF autom. schakelen	Aan	✓	—	114, 144	
		EVF-aanpassing	EVF autom. luminantie	Aan	✓	—	114
			EVF-aanpassing	± 0 , ± 0			
		Hulpprogramma					
		Pixel-mapping	—	—	—	114, 141	
		Niveau aanp.	—	✓	—	114	
		Touchscreeninstel.	Aan	✓	—	114	
		Slaapstand	1 min	✓	✓	18, 114	
		Eye-Fi	Aan	✓	—	114	
Certificering		—	—	—	114		



Setup-menu

Tabblad	Functie	Standaard	*1	*2		
	Kaart-inst.	—	—	—	108	
		—	—	—	19	
		—	—	—	107	
		± 0 , ± 0 , Natural	✓	—	107	
	Opn.Beeld	0,5 sec	✓	—	107	
	Wi-Fi-instellingen	Wi-Fi-verb. instellingen	Privé	✓	—	123
		Privé-wachtwoord	—	—	—	
		Deelorder resetten	—	—	—	124
	Wi-Fi-instellingen resetten	—	—	—		
	Firmware	—	—	—	108	

Technische gegevens

■ Camera

Producttype	
Producttype	Digitale camera met verwisselbaar "Micro Four Thirds"-standaardlenssysteem
Lens	M.Zuiko Digital, Micro Four Thirds-lens
Lensvatting	Micro Four Thirds-lensvatting
Equivalente brandpuntsafstand op een kleinbeeldcamera (35 mm)	Ca. tweemaal de brandpuntsafstand van de lens
Beeldopneemelement	
Producttype	4/3" Live MOS-sensor
Totaal aantal pixels	Ca. 17,20 miljoen pixels
Aantal effectieve pixels	Ca. 16,05 miljoen pixels
Schermgrootte	17,3 mm (H) × 13,0 mm (V)
Breedte-hoogteverhouding	1,33 (4:3)
Zoeker	
Type	Elektronische zoeker met oogsensor
Aantal pixels	Ca. 2,36 miljoen pixels
Vergroting	100%
Oogpunt	Ca. 19,2 mm (-1 m ⁻¹)
Live view (live bekijken)	
Sensor	Gebruikt Live MOS-sensor
Vergroting	100%
Monitor	
Producttype	3,0" TFT kleuren-LCD, Vari-angle, touchscreen
Totaal aantal pixels	Ca. 1,04 miljoen pixels (breedte-hoogteverhouding 3: 2)
Sluiter	
Producttype	Automatische spleetsluiter
Sluiterijd	1/4000 - 60 sec., bulb fotografie, tijdfotografie
Autofocus	
Producttype	Hi-Speed-belichter AF
Scherpstellingspunten	121 punten
Selectie van scherpstelpunt	Auto, Optioneel

Belichtingsregeling	
Lichtmeetsysteem	TTL-lichtmeetsysteem (imager-lichtmeting) Digitale ESP-meting / Lichtmeting met nadruk op het centrum / Spotmeting
Meetbereik	EV -2 - 20 (komt overeen met M.ZUIKO DIGITAL 17 mm f2.8, ISO100)
Fotofuncties	 : AUTO/ P : Program AE (Programma-aanpassing mogelijk)/ A : Diafragmavoorkeuze AE/ S : Sluiter tijdvoorkeuze AE/ M : Handmatig/ Q : Film/ ART : Creatieve filter/ SCN : Scène/ AP : Uitgebreide foto
ISO-gevoeligheid	Laag, 200 - 25600 (1/3 EV trap)
Belichtingscorrectie	±5.0 EV (1/3 EV trap)
Witbalans	
Producttype	Beeldopneemelement
Functie-instelling	Auto/Ingestelde WB (6 standen)/Aangepaste WB/WB met één toets (camera kan max. 4 instellingen opslaan)
Opnemen	
Opslagmedium	SD, SDHC, SDXC en Eye-Fi UHS-II compatibel
Opslagstelsel	Digitaal opnemen, JPEG (DCF2.0), RAW-gegevens
Compatibel met de normen	Exif 2.3, Digital Print Order Format (DPOF), PictBridge
Geluid bij afbeeldingen	Wave-indeling
Film	MPEG-4 AVC/H.264
Audio	Stereo, PCM 48 kHz
Afspelen	
Weergaveformaat	Enkelbeeldweergave / Close-up weergeven / Indexweergave / Kalenderweergave
Aandrijving	
Aandrijvingsmodus	Enkelbeeldopnamen / Sequentiële opnamen / Zelfontspanner
Sequentiële opnamen	Tot circa 8.6 fps ()
Zelfontspanner	Vertragingstijd: 12 sec./2 sec./Aangepast
Energiebesparende functie	Schakelen naar slaapstand: 1 minuut (Deze functie kan worden aangepast.) Uitschakelen: 4 uur
Flits	
Gidsnummer	5,8 (ISO 100•m)/8,2 (ISO 200•m)
Flitshoek	Dekt de beeldhoek van een 14 mm lens (28 mm in een kleinbeeldcamera)
Flitsregeling	TTL-AUTO (TTL-voorflitsfunctie) / MANUAL
Synchronisatiesnelheid	1/250 sec. of trager
Draadloos LAN	
Compatibele standaard	IEEE 802.11b/g/n
Externe connector	
Micro-USB-connector/HDMI-microconnector (type D)	

Voeding	
Batterij	Lithium-ionbatterij × 1
Afmetingen / gewicht	
Afmetingen	121,5 mm (B) × 83,6 mm (H) × 49,5 mm (D) (exclusief uitstekende delen)
Gewicht	Ca. 410 g (inclusief batterij en geheugenkaart)
Gebruiksomgeving	
Temperatuur	0 °C - 40 °C (tijdens bedrijf) -20 °C - 60 °C (tijdens opslag)
Luchtvochtigheid	30% - 90% (tijdens bedrijf)/10% - 90% (tijdens opslag)

HDMI, het HDMI-logo en High-Definition Multimedia Interface zijn handelsmerken of gedeponeerde handelsmerken van HDMI Licensing LLC.



■ Lithium-ionbatterij

MODELNR.	BLS-50
Producttype	Herlaadbare lithium-ionbatterij
Nominale spanning	DC 7,2 V
Nominale capaciteit	1210 mAh
Aantal keren laden en ontladen	Ca. 500 keer (afhankelijk van de gebruiksomstandigheden)
Omgevingstemperatuur	0 °C - 40 °C (tijdens laden)
Afmetingen	Ca. 35,5 mm (B) × 12,8 mm (H) × 55 mm (D)
Gewicht	Ca. 46 g

■ Lithium-ionlader

MODELNR.	BCS-5
Nominale ingangsspanning	AC 100 V - 240 V (50/60 Hz)
Nominaal uitgangsvermogen	DC 8,35 V, 400 mA
Laadtijd	Ca 3 uur 30 minuten (kamertemperatuur)
Omgevingstemperatuur	0 °C - 40 °C (tijdens bedrijf) -20 °C - 60 °C (tijdens opslag)
Afmetingen	Ca. 62 mm (B) × 38 mm (H) × 83 mm (D)
Gewicht (zonder AC-kabel)	Ca. 70 g

- De AC-kabel die bij dit apparaat is geleverd, mag alleen met dit apparaat worden gebruikt en niet met andere apparaten. Gebruik geen kabels van andere apparaten met dit apparaat.

- WIJZIGINGEN IN TECHNISCHE GEGEVENS ZIJN VOORBEHOUDEN ZONDER VOORAFGAANDE KENNISGEVING OF VERPLICHTING VAN DE ZIJDE VAN DE FABRIKANT.
- Raadpleeg onze website voor de meest recente technische gegevens.

VEILIGHEIDSMATREGELEN



LET OP
GEVAAR VOOR
ELEKTRISCHE SCHOK
NIET OPENEN



LET OP: OM HET GEVAAR VOOR EEN ELEKTRISCHE SCHOK TE VOORKOMEN, MAG DE BEHUIZING (OF ACHTERKANT) NIET VERWIJDERD WORDEN. IN DE CAMERA BEVINDEN ZICH GEEN ONDERDELEN WAARAAN U ONDERHOUD KUNT VERRICHTEN. LAAT DAT OVER AAN ERKENDE SERVICE TECHNICI VAN OLYMPUS.



Een driehoek met daarin een uitroepteken vestigt uw aandacht op belangrijke aanwijzingen in de bij deze camera geleverde documentatie ten aanzien van de bediening en het onderhoud ervan.



WAARSCHUWING

Gebruikt u deze camera zonder acht te slaan op de onder dit symbool verstrekte informatie, dan kan dat ernstige letsels of de dood tot gevolg hebben.



LET OP

Gebruikt u deze camera zonder acht te slaan op de onder dit symbool verstrekte informatie, dan kan dat letsel tot gevolg hebben.



OPMERKING

Gebruikt u deze camera zonder acht te slaan op de onder dit symbool verstrekte informatie, dan kan dat schade aan de apparatuur tot gevolg hebben.

WAARSCHUWING!

STEL DE CAMERA, OM GEVAAR VOOR BRAND OF ELEKTRISCHE SCHOK TE VOORKOMEN, NOOIT BLOOT AAN WATER, GEBUIK DE CAMERA OOK NIET IN OMGEVINGEN MET ZEER HOGE VOCHTIGHEID EN DEMONTEER HEM NIET.

Algemene voorzorgsmaatregelen

Lees alle gebruiksaanwijzingen –

Lees, voordat u het apparaat gaat gebruiken, alle gebruiksaanwijzingen. Bewaar alle gebruiksaanwijzingen en documentatie om deze later nog eens te kunnen raadplegen.

Elektrische voedingsbron – Sluit de camera uitsluitend aan op de in de technische gegevens beschreven elektrische voedingsbron.

Vreemde voorwerpen – Steek om persoonlijke letsel te voorkomen, nooit een metalen voorwerp in de camera.

Reinigen — Trek voordat u het apparaat gaat reinigen altijd eerst de stekker uit het stopcontact. Gebruik uitsluitend een vochtige doek om het apparaat te reinigen. Gebruik nooit vloeibare of aerosole reinigingsmiddelen, of welk soort organisch oplosmiddel dan ook, om het apparaat te reinigen.

Hitte – Gebruik of berg de camera nooit op in de buurt van een warmtebron zoals een radiator, verwarmingsrooster, kachel of enig ander apparaat of toestel dat warmte ontwikkelt, met inbegrip van stereo-versterkers.

Accessoires – Gebruik voor uw veiligheid en om beschadigingen aan dit product te voorkomen uitsluitend de door Olympus aanbevolen accessoires.

Plaats van opstelling – Bevestig het product op een statief, standaard of beugel om beschadigingen te voorkomen.

WAARSCHUWING

- **Gebruik de camera niet in de buurt van brandbare of explosieve gassen.**

- **Geef uw ogen af en toe rust tijdens fotograferen met de zoeker.**

Als u zich niet aan deze voorzorgsmaatregel houdt, kan dit leiden tot oogvermoeidheid, misselijkheid of gewaarwordingen vergelijkbaar met bewegingsziekte. Hoe vaak en hoe lang u rust moet nemen, is individueel afhankelijk, gebruik uw eigen inschatting. Als u zich moe of onbehaaglijk voelt, moet u de zoeker niet gebruiken en indien noodzakelijk een arts raadplegen.

- **Gebruik de flitser en LED (inclusief de AF-hulpverlichting) nooit bij personen (zuigelingen, kleine kinderen, enz.) die zich dichtbij bevinden.**

- U moet zich minimaal op 1 m afstand van de gezichten van de te fotograferen personen bevinden. Het te dicht bij de ogen van de te fotograferen personen flitsen kan tijdelijk gezichtsverlies veroorzaken.

- **Kijk met de camera niet recht in de zon of in het licht van sterke lichtbronnen.**

- **Houd de camera uit de buurt van kleine kinderen en zuigelingen.**

- Gebruik en berg de camera altijd op buiten het bereik van kleine kinderen en zuigelingen omdat anders de volgende gevaarlijke situaties kunnen ontstaan die ernstig letsel kunnen veroorzaken:
 - Verward raken in de riem van de camera, wat verstikking tot gevolg kan hebben.
 - Per ongeluk inslikken van de batterijen, kaartjes of andere kleine onderdelen.
 - Per ongeluk ontsteken van de flitser terwijl ze in de flitser kijken of vlak voor de ogen van andere kinderen.
 - Per ongeluk een letsel oplopen door bewegende delen van de camera.

- **Als u vaststelt dat het laadapparaat rook, warmte, een ongewoon geluid of een ongewone geur afgeeft, dient u het gebruik onmiddellijk te stoppen en de stekker uit het stopcontact te halen. Neem aansluitend contact op met een erkende dealer of servicedienst.**

- **Bespeurt u in de buurt van de camera ongewone geuren, vreemde geluiden of rook, gebruik de camera dan onmiddellijk niet meer.**

- Haal de batterijen nooit met blote handen uit de camera omdat u zich dan kunt branden.

- Gebruik de camera niet met natte handen. Dit kan leiden tot oververhitting, explosie, ontbranding, elektrische schokken of defecten.

- **Laat de camera nooit achter op plaatsen waar deze aan extreem hoge temperaturen kan worden blootgesteld.**

- Doet u dat toch, dan kan daardoor de kwaliteit van bepaalde onderdelen achteruit gaan en in sommige gevallen zelfs brand worden veroorzaakt. Zorg ervoor dat de lader tijdens het laadproces niet is bedekt (bijvoorbeeld met een deken). Hierdoor kan oververhitting en uiteindelijk zelfs brand ontstaan.

- **Behandel de camera met zorg om te voorkomen dat u verbrandingen oploopt.**

- Omdat de camera metalen onderdelen bevat, kan oververhitting ontstaan en kunt u zich branden. Let daarom op het volgende:
 - Gebruikt u de camera lang achtereën, dan kan hij heet worden. Hanteert u de camera in deze toestand, dan kan dat een verbranding veroorzaken.
 - Op plaatsen waar extreem lage temperaturen kunnen optreden, kan de temperatuur van het camerahuis lager worden dan de omgevingstemperatuur. Draag waar mogelijk handschoenen als u de camera bij lage temperaturen hanteert.

- Om de uiterst precieze technologie in dit product te beschermen, mag u de camera nooit achterlaten op de volgende plaatsen, ongeacht of u de camera op die plaatsen gebruikt of opslaat

- Plaatsen waar de temperatuur en/of vochtigheid hoog zijn of onderworpen zijn aan extreme schommelingen. In direct zonlicht, op het strand, in een afgesloten wagen of nabij andere warmtebronnen (kachel, radiator, enz.) of een luchtbevochtiger.
- In omgevingen met veel zand of stof.
- In de buurt van brandbare of explosieve voorwerpen.
- Op natte plaatsen, zoals een badkamer of in de regen.
- Op plaatsen die blootstaan aan sterke trillingen.

- De camera gebruikt een door Olympus voorgeschreven lithium-ionbatterij. Laad de batterij op met het voorgeschreven laadapparaat. Gebruik geen andere laders.
- Gooi batterijen nooit in het vuur en verwarm ze niet in een magnetron, op een hete plaat of in de drukvaten, enz.

- Laat de camera nooit achter op of nabij elektromagnetische toestellen. Dit kan oververhitting, brand of explosies veroorzaken.
- Verbind de contacten niet met metalen voorwerpen.
- Tref voorzorgsmaatregelen bij het vervoeren of opbergen van batterijen om te voorkomen dat ze in aanraking komen met metalen objecten, zoals sieraden, pennen, paperclips, sleutels, enz. Kortsluiting kan oververhitting, explosies of brand veroorzaken, waarbij u gewond zou kunnen raken.
- Volg altijd alle aanwijzingen met betrekking tot het gebruik van batterijen zorgvuldig op, om te voorkomen dat de batterijen gaan lekken of de contacten ervan beschadigd raken. Probeer nooit batterijen te demonteren, te veranderen, te solderen, enz.
- Is batterijvloeistof in uw ogen terecht gekomen, spoel uw ogen dan onmiddellijk overvloedig met schoon, stromend water en raadpleeg onmiddellijk een arts.
- Als u de batterij niet uit de camera kunt halen, dient u contact op te nemen met een geautoriseerde verdeler of servicedienst. Probeer niet de batterij met kracht te verwijderen. Schade aan de buitenkant van de batterij (krassen, etc.) kan leiden tot hitteproductie of een explosie.
- Berg batterijen altijd op buiten het bereik van kleine kinderen en huisdieren. Als ze per ongeluk een batterij doorslikken, raadpleeg dan onmiddellijk een arts.
- Gebruik om te voorkomen dat batterijen gaan lekken, oververhit raken, brand veroorzaken of exploderen, uitsluitend het voor dit product aanbevolen type batterijen.
- Indien de oplaadbare batterijen niet binnen de vastgestelde tijd opgeladen zijn, laad de batterijen dan niet verder op en gebruik ze niet meer.
- Gebruik geen batterijen met krassen of schade aan de behuizing, en kras de batterij niet.
- Stel batterijen nooit bloot aan zware schokken of ononderbroken trillingen door ze te laten vallen of erop te slaan. Dit kan oververhitting, brand of explosies veroorzaken.
- Is een batterij gaan lekken, geeft ze een ongewone geur af, is ze verkleurd of vervormd, of gedraagt de batterij zich op een andere manier afwijkend, stop dan onmiddellijk met het gebruik van de camera en blijf op een veilige afstand van vuur.
- Als er batterijvloeistof op uw kleding terecht is gekomen, trek het kledingstuk dan uit en spoel het onmiddellijk met schoon, stromend, koud water. Raadpleeg onmiddellijk een arts wanneer de vloeistof met uw huid in aanraking is gekomen.
- De lithium-ionbatterij van Olympus is uitsluitend bedoeld voor de digitale camera van Olympus. Gebruik de batterij niet voor andere toestellen.
- **Laat kinderen of huisdieren geen batterijen hanteren of vervoeren (voorkom gevaarlijk gedrag zoals likken, in de mond stoppen of kauwen).**

Gebruik uitsluitend toepassingsgerichte oplaadbare batterijen en batterijlader

We adviseren u om uitsluitend de originele toepassingsgerichte oplaadbare batterijen en batterijlader van Olympus voor deze camera te gebruiken.

Het gebruik van niet-originele oplaadbare batterijen en/of batterijladers kan brand of persoonlijk letsel veroorzaken als gevolg van lekken, verhitting, ontbranding of beschadiging van de batterij. Olympus stelt zich niet aansprakelijk voor ongelukken of beschadigingen die voortkomen uit het gebruik van batterijen en/of batterijladers die geen originele Olympus-accessoires zijn.

LET OP

- **Dek de flitser, op het moment dat die ontsteekt, niet af met uw hand.**
- Bewaar batterijen nooit op een plaats waar ze zullen blootstaan aan felle zon of aan hoge temperaturen, zoals in een warme wagen, nabij een warmtebron enz.
- Houd batterijen altijd droog.
- Tijdens langdurig gebruik kunnen de batterijen heet worden. Verwijder de batterij nooit onmiddellijk na gebruik van de camera om kleine brandwonden te voorkomen.
- Deze camera gebruikt één lithium-ionbatterij van Olympus. Gebruik de voorgeschreven originele batterij. Er bestaat ontploffingsgevaar als de batterij wordt vervangen door een batterij van het verkeerde type.
- Zorg ervoor dat de batterijen gerecycled worden om de natuurlijke hulpbronnen te ontzien. Zorg er bij de afvoer van lege batterijen voor, dat de polen zijn afgedekt en neem altijd de plaatselijke voorschriften en regelgeving in acht.

OPMERKING

- **Gebruik en berg de camera niet op in stoffige of vochtige ruimten.**
- **Gebruik uitsluitend SD/SDHC/SDXC-geheugenkaartjes of Eye-Fi-kaartjes. Gebruik nooit andere soorten kaartjes. Als u per vergissing een ander soort kaart in de camera plaatst, dient u contact op te nemen met een erkende dealer of servicedienst. Probeer het kaartje niet met geweld te verwijderen.**
- Maak regelmatig back-ups van belangrijke gegevens naar een computer of een ander opslagapparaat, zodat u deze gegevens niet per ongeluk kunt verliezen.
- OLYMPUS is niet aansprakelijk voor gegevensverlies in relatie met dit apparaat.
- Let op de camerariem terwijl u de camera met u meedraagt. De riem kan achter een vreemd voorwerp blijven haken en zo ernstige schade veroorzaken.
- Verwijder voor u de camera transporteert het statief en alle andere niet-OLYMPUS-accessoires.
- Laat de camera nooit vallen en stel hem nooit bloot aan zware schokken of trillingen.
- Wanneer u de camera bevestigt op of verwijderd van een statief, draait u aan de statiefschroef, niet aan de camera.
- Laat de elektrische contacten van de camera ongemoeid.
- Richt de camera niet te lang op de zon. Daardoor kan de lens of het sluitergordijn beschadigd raken, kunnen kleurvervalsing of nevenbeelden op het beeldopneemelement optreden en kan zelfs brand ontstaan.
- Laat de zoeker niet blootgesteld aan een krachtige lichtbron of rechtstreeks zonlicht. De warmte kan de zoeker beschadigen.
- Druk of trek niet met grote kracht aan de lens.
- Zorg ervoor dat er geen waterdruppels of vochtigheid meer in het product aanwezig zijn, voordat u de batterij vervangt of deksels opent of sluit.
- Haal de batterijen uit de camera als u denkt de camera lange tijd niet te zullen gebruiken. Kies een koele, droge opbergplaats om condensatie of schimmelvorming in de camera te voorkomen. Is de camera lange tijd opgeborgen geweest, schakel de camera dan in en controleer of deze nog goed werkt door de ontspanknop in te drukken.
- De camera kan een storing vertonen als hij wordt gebruikt op een plaats die blootstaat aan een magnetisch/elektromagnetisch veld, radiogolven of hoogspanning, bijvoorbeeld nabij een televisietoestel, magnetron, videogame, luidsprekers, grote monitor, tv/radiomast of zendmasten. In dergelijke gevallen schakelt u de camera uit en weer aan voor u hem gebruikt.
- Houd altijd rekening met de beperkingen voor de gebruiksomgeving, die beschreven zijn in de handleiding van de camera.
- Plaats de batterijen voorzichtig, zoals beschreven in de gebruiksaanwijzing, in de camera.
- Controleer de batterij voor het opladen altijd op lekkage, verkleuringen, vervormingen of andere afwijkingen.
- Denkt u de camera langere tijd achtereen niet te gebruiken, haal de batterij er dan uit.
- Leg de batterij op een koele plaats als u deze gedurende een lange periode opbergt.
- De door de camera verbruikte hoeveelheid energie is sterk afhankelijk van de gebruikte functies.
- Bij omstandigheden zoals die hieronder beschreven zijn, wordt continu energie verbruikt en raakt de batterij snel leeg.
 - Door veelvuldig te zoomen.
 - Door in de stand Fotograferen herhaaldelijk automatisch scherp te stellen door de ontspanknop half in te drukken.
 - Door gedurende lange tijd een foto weer te geven op de monitor.
 - Als de camera aangesloten is op een printer.
- Als een lege batterij gebruikt wordt, bestaat het gevaar dat de camera uitgeschakeld wordt zonder dat een waarschuwing voor de ladingstoestand gegeven wordt.
- Er kan een storing in het contact optreden als de polen van de batterij nat of vettig zijn. Droog de batterij voor gebruik goed met een droge doek.
- Laad de batterij altijd op als deze voor het eerst wordt gebruikt of als deze langere tijd niet gebruikt is.
- Probeer de camera en de reservebatterij zo warm mogelijk te houden, indien de camera wordt gebruikt met batterijvoeding bij een lage temperatuur. Het is mogelijk dat een batterij die is leeggeraakt bij lage temperaturen, weer herstelt als deze de kamertemperatuur aanneemt.

- Schaf voldoende reservebatterijen aan, voordat u een lange reis maakt, met name als u naar het buitenland gaat. Het is mogelijk dat het aanbevolen type batterij in het buitenland niet verkrijgbaar is.

De draadloze LAN-functie gebruiken

- **Schakel de camera uit in ziekenhuizen en op andere locaties waar medische apparatuur aanwezig is.**
De radiogolven van de camera kunnen medische apparatuur negatief beïnvloeden, waardoor deze apparatuur mogelijk niet goed meer werkt en ongelukken kan veroorzaken.
- **Schakel de camera uit wanneer u zich in een vliegtuig bevindt.**
Het gebruik van draadloze apparaten in vliegtuigen kan de veilige werking van het vliegtuig belemmeren.

Monitor

- Oefen geen overmatige kracht uit op de monitor. Hierdoor kan het beeld vaag worden, waardoor een storing in de weergave of beschadigingen aan de monitor veroorzaakt kunnen worden.
- Langs de onder- en bovenrand van het monitorbeeld kan een heldere band verschijnen, maar dat wijst niet op een defect.
- Kijkt u met de camera schuin naar een object, dan kunnen de contouren van het beeld er op de monitor gerafeld uitzien, maar dat wijst niet op een defect. Dit is niet een defect, met de camera in de stand Weergeven is dit verschijnsel minder opvallend.
- Op plaatsen waar lage temperaturen kunnen optreden kan het enkele momenten duren voordat de monitor oplicht of kunnen tijdelijke kleurverschuivingen optreden.
Gebruikt u de camera op extreem koude plaatsen, dan is het goed om de camera tussen de opnamen op een warme plaats op te bergen. Een monitor die slecht presteert als gevolg van lage temperaturen herstelt zich weer zodra de temperatuur weer normale waarden aanneemt.
- De monitor van dit product is gebouwd met een zeer hoge nauwkeurigheid, maar er kan een vaste of dode pixel in de monitor voorkomen. Deze pixels hebben geen invloed op het beeld dat u opstaat. Als gevolg van de karakteristieke eigenschappen kan de ongelijkmatigheid in kleur of helderheid ook afhankelijk zijn van de hoek, maar dit is te wijten aan de structuur van de monitor. Dit is echter normaal en betekent geen storing.

Wettelijke en andere bepalingen

- Olympus geeft geen enkele garantie of

waarborg ten aanzien van mogelijke kosten of van winstverwachtingen door rechtmatig gebruik van dit apparaat, of van aanspraken van derden, die voortvloeien uit ondeskundig gebruik van dit apparaat.

- Olympus geeft geen enkele garantie of waarborg ten aanzien van mogelijke kosten of van winstverwachtingen door rechtmatig gebruik van dit apparaat die voortvloeien uit het verloren gaan van beeldgegevens.

Beperkte aansprakelijkheid

- Olympus geeft geen enkele garantie of waarborg, noch uitdrukkelijk noch stilzwijgend aanvaard, ten aanzien van of met betrekking tot de inhoud van dit geschreven materiaal of van de software en kan in geen enkel opzicht aansprakelijk worden gesteld voor enige stilzwijgende waarborg met betrekking tot de verkoopbaarheid of de geschiktheid voor enige specifiek doel of voor enige directe, indirecte, zwaarwegende, bijkomstige of andere schade (met inbegrip van en niet beperkt tot schade door derving van inkomsten of verlies van zakelijke winsten, onderbreking van zakelijke activiteiten en verlies van zakelijke informatie) die voortvloeien uit het gebruik van of niet kunnen gebruiken van het geschreven materiaal of van de software of van de apparatuur. Sommige landen accepteren een dergelijke uitsluiting of beperking op de aansprakelijkheid voor directe of indirecte schade of van de stilzwijgende waarborg niet, zodat de hierboven opgesomde beperkingen mogelijk op uw situatie niet van toepassing zijn.
- Olympus behoudt zich alle rechten van deze handleiding voor.

Waarschuwing

Ongeautoriseerd fotograferen of gebruik van materiaal waarop het auteursrecht van toepassing is kan schending van het auteursrecht betekenen. Olympus aanvaardt geen enkele aansprakelijkheid voor ongeautoriseerd fotograferen, voor het gebruik van de apparatuur of voor handelingen die in strijd zijn met de rechten van belanghebbenden.

Betreffende het copyright

Alle rechten voorbehouden. Niets van dit geschreven materiaal of van deze software mag zonder vooraf verkregen schriftelijke toestemming van Olympus op geen enkele wijze of langs welke elektronische of mechanische weg dan ook, met inbegrip van fotokopiëren, het langs elektronische weg vastleggen en het gebruik van informatieopslag en informatiezoeksysteem, worden gebruikt of gereproduceerd. Olympus aanvaardt geen enkele aansprakelijkheid voor de in deze handleiding of in de software besloten informatie, of voor schade die kan voortvloeien uit het gebruik van de in deze handleiding of in de software besloten informatie. Olympus behoudt zich het recht voor de uitvoering en de inhoud van deze handleiding te wijzigen zonder voorafgaande kennisgeving of enige verplichting.

Voor klanten in Europa

Vereenvoudigde verklaring van overeenstemming

OLYMPUS CORPORATION verklaart hierbij dat de radioapparatuur type IM006 conform is aan richtlijn 2014/53/EU.

De volledige tekst van de EU-conformiteitsverklaring is beschikbaar op het volgende internetadres:

<http://www.olympus-europa.com/>



Dit symbool [een doorgekruiste rolcontainer WEEE Annex IV] geeft aan dat oude elektrische en elektronische apparatuur apart wordt ingezameld in landen die zijn aangesloten bij de EU.

Gooi uw oude apparatuur niet bij het huisvuil.

Volg de in uw land geldende afvalrichtlijnen wanneer u dit product weggooit.



Dit symbool [een doorgekruiste rolcontainer volgens Richtlijn 2006/66/EG bijlage II] geeft aan dat in de EU-landen afgedankte batterijen apart moeten worden ingezameld.

Gooi oude batterijen niet bij het huisvuil.

Volg de in uw land geldende afvalrichtlijnen wanneer u oude batterijen weggooit.

Waarborgbepalingen

Indien dit product gebreken vertoont, hoewel het op de juiste wijze gebruikt wordt (in overeenstemming met de meegeleverde geschreven gebruiksaanwijzing, tijdens de geldende nationale garantieperiode en als het werd aangeschaft bij een geautoriseerde Olympus-dealer binnen het zakengebied van Olympus Europa SE & Co. KG zoals bepaald op de website: <http://www.olympus-europa.com>, wordt dit product gerepareerd of, naar Olympus' keuze, kosteloos vervangen. Om Olympus in staat te stellen u naar volledige tevredenheid en zo snel mogelijk te voorzien van de gewenste garantiediensten, dient u de onderstaande informatie en instructies in acht te nemen.

1. Voro aanspraak op deze garantie moet u de aanwijzingen volgen op <http://consumer-service.olympus-europa.com> voor registratie en tracering (deze dienst is niet in alle landen beschikbaar) of het product, de bijbehorende originele factuur of aankoopbewijs en het ingevulde garantiebewijs naar de handelaar brengen waar u het hebt gekocht of naar een ander servicestation van Olympus binnen het zakelijke gebied van OLYMPUS EUROPA SE & Co KG als aangegeven op de website <http://www.olympus-europa.com>, voor het einde van de van toepassing zijnde nationale garantietermijn.
2. Zorg er voor dat uw garantieverklaring volledig is ingevuld door Olympus of een geautoriseerde dealer of onderhoudscentrum. Controleer daarom of uw naam, de naam van de dealer, het serienummer en het jaar, de maand en datum van aankoop volledig zijn ingevuld, of dat de originele factuur of de bon (met vermelding van de naam van de dealer, de datum van aankoop en het producttype) aan uw garantieverklaring is toegevoegd.
3. Omdat deze garantieverklaring niet opnieuw wordt uitgereikt, dient u ze op een veilige plaats te bewaren.
4. Houd er rekening mee dat Olympus geen risico accepteert of kosten betaalt voor het vervoer van het product naar de handelaar of naar het geautoriseerde servicestation van Olympus.
5. Deze garantie dekt niets van het volgende en u zult de reparatiekosten moeten betalen, zelfs voor defecten die zich hebben voorgedaan tijdens de hierboven vermelde garantieperiode.
 - a. Elk gebrek dat optreedt wegens onoordeelkundig gebruik (zoals handelingen die niet worden genoemd in de gebruiksaanwijzing, etc.)
 - b. Elk gebrek dat optreedt wegens een reparatie, wijziging, reiniging, etc. die niet is uitgevoerd door Olympus of een geautoriseerde servicedienst van Olympus.
 - c. Gebreken of beschadigingen die ontstaan bij het transporteren, door vallen, stoten, etc. na aankoop van het product.
 - d. Gebreken of beschadigingen die ontstaan door een brand, aardbeving, overstroming, blikseminslag, andere natuurrampen, milieuvervuiling en onregelmatige spanningsbronnen.
 - e. Elk gebrek dat optreedt wegens onzorgvuldige of ongeschikte opslag (zoals opbergen op een plaats die is blootgesteld aan hoge temperaturen en relatieve vochtigheid, nabij insectenwerende middelen zoals naftaleen of schadelijke stoffen, etc.), ondeskundig onderhoud, etc.
 - f. Elk gebrek dat optreedt wegens lege batterijen, etc.
 - g. Elk gebrek dat ontstaat doordat zand, modder, water etc. in de behuizing van het product is gekomen.
6. De enige aansprakelijkheid van Olympus onder deze garantie blijft beperkt tot de reparatie of vervanging van het product. Iedere verplichting onder de garantie voor verlies of beschadiging, indirect of voortvloeiend, op enigerlei wijze opgelopen door de klant vanwege een gebrek in het product, en met name alle soorten verlies of schade veroorzaakt in lenzen, fotorolletjes, andere uitrusting of toebehoren dat bij het product hoort of ieder soort verlies dat het resultaat is van een vstraagde reparatie of gegevensverlies, is uitgesloten. Deze bepalingen hebben geen invloed op de wettelijke dwingende regelgeving.

Handelsmerken

- Microsoft en Windows zijn gedeponeerde handelsmerken van Microsoft Corporation.
- Mac is een handelsmerk van Apple Inc.
- Het SDXC-logo is een handelsmerk van SD-3C, LLC.
- Eye-Fi is een handelsmerk van Eye-Fi, Inc.
- De functie "Shadow Adjustment Technology" bevat gepatenteerde technologieën van Apical Limited.
- Micro Four Thirds, Four Thirds en de Micro Four Thirds- en Four Thirds-logo's zijn handelsmerken of gedeponeerde handelsmerken van OLYMPUS CORPORATION in Japan, de Verenigde Staten, de lidstaten van de Europese Unie en andere landen.
- Wi-Fi is een gedeponeerd handelsmerk van Wi-Fi Alliance.
- Het Wi-Fi CERTIFIED-logo is een certificeringskeurmerk van de Wi-Fi Alliance.
- De in deze handleiding genoemde normen voor camerabestandsystemen zijn de door de Japan Electronics and Information Technology Industries Association (JEITA) opgestelde "Design Rule for Camera File System/DCF"-normen.
- Alle andere genoemde bedrijfs- en productnamen zijn gedeponeerde handelsmerken en/of handelsmerken van de betreffende rechthebbenden.



























De software in deze camera kan software van derden bevatten. Software van derden is onderhevig aan de algemene voorwaarden, opgelegd door de eigenaars of licentienemers van de betreffende software, waaronder deze software aan u wordt verstrekt.

Deze voorwaarden en andere softwarebepalingen van derden, indien van toepassing, vindt u terug in het PDF-bestand met de softwareverklaring op <http://www.olympus.co.jp/en/support/imsg/digicamera/download/notice/notice.cfm>

THIS PRODUCT IS LICENSED UNDER THE AVC PATENT PORTFOLIO LICENSE FOR THE PERSONAL AND NONCOMMERCIAL USE OF A CONSUMER TO (i) ENCODE VIDEO IN COMPLIANCE WITH THE AVC STANDARD ("AVC VIDEO") AND/OR (ii) DECODE AVC VIDEO THAT WAS ENCODED BY A CONSUMER ENGAGED IN A PERSONAL AND NON-COMMERCIAL ACTIVITY AND/OR WAS OBTAINED FROM A VIDEO PROVIDER LICENSED TO PROVIDE AVC VIDEO. NO LICENSE IS GRANTED OR SHALL BE IMPLIED FOR ANY OTHER USE. ADDITIONAL INFORMATION MAY BE OBTAINED FROM MPEG LA, L.L.C. SEE [HTTP://WWW.MPEGLA.COM](http://WWW.MPEGLA.COM)

Symbolen

 (Geluidssignaal).....	110
 (Beveiligen).....	93
 Ondergrens.....	112, 119
 +WB.....	112
 X-Sync.....	112, 119
 (Close-up weergeven).....	91
 (Aanpassing helderheid monitor).....	107
 (Indexweergave).....	91, 96, 117
 /Info-instellingen.....	110, 116
 + 	112
2-j/1-Y.....	66
 (Enkel beeld wissen).....	94
 (taal).....	107
 (Witbalans met één toets).....	86
 (beeldselectie).....	94
 (Gezichtsprioriteit-AF).....	62
 (Afbeelding roteren).....	103
 Warme kleur bewaren.....	112
 (Voorbeeld).....	86
 (Sequentieel laag).....	66
26 - T (Sequentieel hoog).....	66
 Info.....	110
 Instellingen.....	110
 Controle-instellingen.....	110
 UP.....	64
 (Shortcut) knop.....	26

A

A (Diafragmavoorkeuzemodus).....	46
Aangepast menu.....	109, 150
Aantal afbeeldingen dat kan worden opgeslagen.....	134
Aantal pixels.....	119, 134
Accessoires.....	137
Achtergrondmuziek.....	58, 92
AdobeRGB.....	84
AE-bracketing.....	40
AEL/AFL.....	115
AE-vergrendeling.....	60, 86, 115

AF doelgebied.....	109
AF-doelinstellingen.....	61
Afdrukken.....	127
AF-hulpverlichting.....	25, 99
AF-modus.....	72
Film.....	102
Afspelen.....	
Film.....	93
AF-tracking.....	72
AF-veld.....	61
ART (Creatief filter).....	42
AUTO-modus ().....	27

B

Backlight HDR.....	29, 30, 31
Batterijniveau.....	18
Batterij opladen.....	13
Bediening van het aanraakscherm.....	51, 96
Beeldgrootte.....	
Film.....	74
Foto.....	112, 119, 134
Beeldoverdracht naar smartphone.....	122
Beeldoverlay.....	105
Beeldselectie.....	94
Beeldstabilisator.....	78
Film.....	102
Beeldverhouding.....	73
Belichtingsafst.....	111
Belichtingscorrectie.....	60
Bescherming tegen resetten.....	106
Bestandsformaat.....	134
Bestandsgrootte.....	134
Bestandsnaam.....	113
Bestandsn.bew.....	113
Beveiligen.....	93
Bijsnijden.....	
Film.....	106
JPEG-beeld.....	104
Bleach Bypass.....	43
Breedte-hoogteverhouding.....	73

BULB	49
Bulbfotografie	49
Bulb/Time-timer	111

C

C-AF (Continue AF)	72
C-AF+TR (AF-tracking)	72
Certificering	114
Clips	56
Close-up weergeven	91
Compressiefactor	73, 119, 134
Computersoftware	126
Continue AF	72
Contrast	81
Controle Licht&schaduw	84
Copyrightinstellingen	113
Creatieve vervaging	54

D

Datum-/tijdinstelling (⌚)	19
Deelorder	94
Diavoorstelling	92
Dig. televoorzetlens	60, 99
Dioprieregelaar	22
DPOF	130

E

Eén echo	54
Effect (i-Enhance)	83
Elek. zoomsnelheid	
Film	102
Foto	100
Enkelv. AF	72
EVF-aanpassing	114
EVF autom. schakelen	114
Exif-gegevens	113
Externe flitsers	136
Eye-Fi	114

F

Film 	102
Filmeffecten	54
Filmmodus	53, 76
Film opnemen	52
Filmtelevoorzetlens	54

Firmware	108
Flits	64
Focus-bracketing	41
Focusmodus	72
Formatteren	108
Fotofuncties	24
Fotomodus	69, 99
Foto uit filmbeeld	105
Functieregelaar	109

G

Gedeeltelijke kleur	44
Geluid opnemen	
Foto	95
Gezichtsprioriteit-AF	62
GPS-log	123
Gradatie	82

H

Handmatig scherpstellen	72
HDMI	110, 118
HDR	36
Helderheid van monitor	
aanpassen	107
High-speed film	59
Histogramweergave	23

I

Indexweergave	91, 117
Informatiedisplay	20
Afspelen	88
Installatie	126
Instellingen beeldkwaliteit	
Film	74
Foto	73, 112, 119, 134
Instellingen composiet	111
ISO-auto set	111
ISO-gevoeligheid	63

J

JPEG bewerken	104
---------------------	-----

K

Kaart-inst.	108
Kaartje	15, 133
Kalenderscherm	91, 117
Kleurenfilter	82
Kleuruimte	84, 112
Knop Fn1	60, 87
Knop Fn2	60, 87
Knopfuncties	85
Knop INFO	23, 89

L

Lange belichtingstijd (BULB/LIVE TIME)	49
Lichtbakweergave.....	116
Lichtstrepen	29, 30
Live Bulb.....	111
Live Composiet-fotografie.....	50
Live controle	67
LIVE TIME	34, 49
Live uitleg	27
LV-Info	110, 117
LV-superbedieningspaneel	68
LV versterk.....	110

M

M (Handmatige modus)	48
Meerv. belichting.....	35
Menu.....	97, 148
Methode voor Wi-Fi-verbinding	123
Meting.....	80
MF	86
MF assist	109, 116
MF (handmatig scherpstellen).....	72
Mijn Clips	56, 95
Minder flikkering	110
Modusknop	24
Monochrome kleur.....	83
Multi-echo	54

N

Niveau aanp.	114
Niveaumeter	23

O

OI.Share	120
OLYMPUS Viewer 3	126
Oogprioriteit-AF	62
Op afstand fotograferen.....	122
Opnamemenu	98, 148
Opnamemenu 1	98
Opnamemenu 2	98
Opnamevolume	102
Opn.Beeld	107
Opnemen met 'time lapse'.....	100
Opslag	125
Oude film	54

P

P (Programmamodus).....	45
Panorama	38
PictBridge	127
Pieken.....	86, 116
Piekkleur.....	110
Piepgeluid	110
Pixel-mapping.....	114, 141
Positiegegevens	123
Programmaverschuiving (Ps)	45

R

Rasterweergave	110
RAW-beeld	73
RAW-data bewrk.....	103
Regelaar flitserintensiteit	77
Reset lens.....	109
Resetten	98
Resolutie	
Film (📷←)	74
Foto (📷←)	73
Roteren.....	91, 103
Ruisfilter.....	111
Ruisonderdr.	111

S

S (Sluiterprioriteitsmodus).....	47
S-AF (Enkelv. AF)	72
S-AF+MF (Enkelv. AF en handmatig scherpstellen).....	72

Scherpstelling.....	72
Scherpte	80
SCN (Scène).....	29
SD-kaart	133
De kaart formatteren.....	108
Sequentiële opnamen.....	66
Setup-menu	107, 152
Slaapstand.....	18, 114
sRGB.....	84
Stil [▼]	37
Super Spot AF	87

T

Taalinstelling (🌐)	107
Televisie.....	118
Tijdfotografie.....	49
'Time Lapse'-film	100
Touch AF.....	51
Touchscreeninstel.....	114
Trapeziumcorrectie.....	39

U

Uitgebreide fotomodus	32
USB-modus	110
USB-verbinding	125

V

Vastlegging.....	126
Verbinding	
Computer	125
Printer	127
Smartphone	120
Verwisselbare lenzen.....	135
Verzadiging.....	81
Videobitsnelheid	74, 102
Videoframesnelheid.....	74, 102
Videomenu	102, 149
Volumeregeling.....	93
Voorbeeld (📷).....	86

W

WB.....	112
Weergavemenu	103, 149
Wi-Fi-instellingen.....	107, 123
Wissen	
Alle beelden	108
Enkel beeld	94
Geselecteerde beelden.....	94
Witbalans.....	70
Witbalanscorrectie	79
Witbalans met één toets (📷)	71, 86

Z

Zelfontspanner.....	66
Zoomkader-AF.....	87

OLYMPUS EUROPA SE & CO. KG

Vestiging: Consumer Product Division
Wendenstrasse 14 – 18, 20097 Hamburg, Duitsland
Tel.: +49 40 – 23 77 3-0/Fax: +49 40 – 23 07 61
Afleveradres goederen: Modul H, Willi-Bleicher Str. 36, 52353 Düren, Duitsland
Brieven: Postfach 10 49 08, 20034 Hamburg, Duitsland

Europese Technische klantenondersteuning:

Bezoek ook onze homepage <http://www.olympus-europa.com>
of bel ons GRATIS NUMMER*: **00800 – 67 10 83 00**

voor Oostenrijk, België, Tsjechië, Denemarken, Finland, Frankrijk, Duitsland, Luxemburg, Nederland, Noorwegen, Polen, Portugal, Rusland, Spanje, Zweden, Zwitserland, Verenigd Koninkrijk.

* Sommige (mobiele) telefoonservices / -providers geven geen toegang of hebben een extra voorvoegsel voor +800 nummers nodig.

Voor alle Europese landen die niet vermeld werden en als u ons niet kunt bereiken op de hierboven vermelde nummers, a.u.b. gebruik maken van de volgende BETALENDE NUMMERS: **+49 40 – 237 73 899.**