

Lenco

STEREO FM RADIO MET CD SPELER
SCD-24

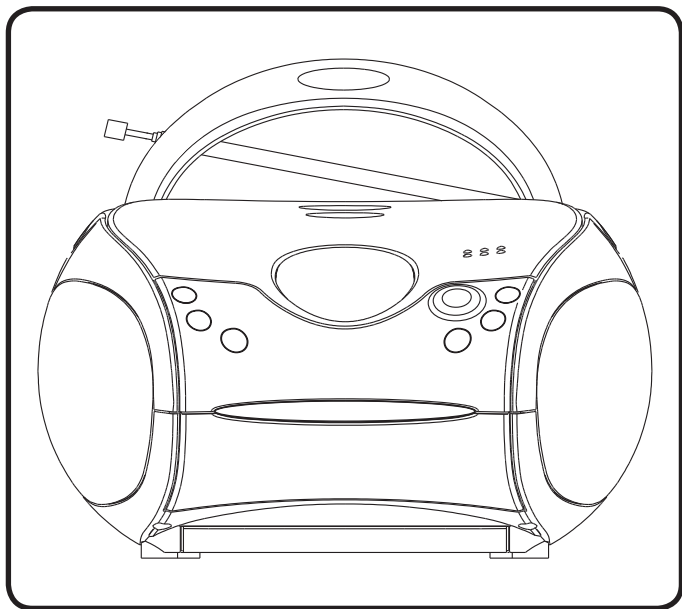

GEBRUIKSAANWIJZING

Voor informatie en ondersteuning; www.lenco.eu



WAARSCHUWING

KLASSE 1 LASER PRODUCT

CLASS 1 LASER PRODUCT
APPAREIL À LASER DE CLASSE 1
PRODUCTO LASER DE CLASE 1

PAS OP ONZICHTBARE LASER
STRALING WANNEER GEOPEND EN
WERKZAAM IS VOORKOM
BLOOTSTELLING AAN DE LASER



Het product bevat een stroomzuinig laser apparaat .

WAARSCHUWING: RAAK DE LENS NIET AAN

GOOI DE BATTERIJEN NOOIT IN OPEN VUUR

VOORZORGSMAATREGELEN

Volg de aangegeven adviezen hieronder op voor een veilig gebruik:

PLAATSING

- Gebruik het apparaat niet in extreem warme, koude, stoffige of vochtige omstandigheden.
- Plaats het apparaat op een gelijke en stabiele ondergrond.
- Zorg dat de luchtstroom niet wordt geblokkeerd door het apparaat op een tapijt te plaatsen of onder een doek. Zorg voor voldoende ventilatie.

VEILIGHEID

- Houdt bij het aan- en afsluiten van de stekker altijd de stekker vast en niet de kabel. Trekken aan de kabel kan schade veroorzaken wat leidt tot mogelijk gevaarlijke situaties.
- Haal de stekker uit het stopcontact wanneer het apparaat lange tijd niet wordt gebruikt.

AC VOLTAGE

- Controleer voor gebruik of de aangegeven voltage van het product overeenkomt met de voltage van het lichtnet.

CONDENS

- Als het apparaat in een ruimte staat waar het warm en vochtig is, kan er in de binnenkant van de CD speler waterdruppels of condens gevormd worden.
- Wanneer er condens in het apparaat is gevormd, kan dit normaal gebruik verhinderen.
- Laat het product 1 tot 2 uur staan voordat u het aan doet, of warm de ruimte geleidelijk op en droog het apparaat goed af.
- Zorg voor tenminste 5cm ruimte rondom het apparaat voor voldoende ventilatie.
- Zorg dat de ventilatie niet wordt geblokkeerd, door bijvoorbeeld kranten, doeken, tapijten etc.
- Plaats het apparaat niet nabij een open vlam, zoals een kaars.
- Neem het milieu in acht, wanneer u de batterijen vervangt (lever deze in bij een inleverpunt).
- Gebruik het apparaat alleen in een gemiddeld klimaat (niet in een tropisch klimaat).
- Stel het apparaat niet bloot aan nattigheid of waterdruppels.
- Plaats geen waterhoudende voorwerpen, zoals vazen, op het apparaat.

Haal bij problemen de stekker uit het stopcontact en laat een erkende reparateur het apparaat inspecteren.



Dit bliksem symbool in een driehoek, waarschuwt de gebruiker op een situatie waarin een gevaarlijk voltage van toepassing is.

CAUTION
RISK OF ELECTRIC SHOCK
DO NOT OPEN

ATTENTIE : Om het risico op een elektrische schok te reduceren, maak de sluiting niet open. Het bevat geen onderdelen die door de gebruiker te vervangen zijn. Laat onderhoud uitvoeren door gekwalificeerd service personeel.



Het uitroepteken in een driehoek waarschuwt de gebruiker op belangrijke aanwijzingen en instructies, die zijn bijgeleverd met het product.

In het geval dat het apparaat niet werkt door een elektrische ontlading, herstel het apparaat door de stekker uit het stopcontact te halen.

LOCALIZZAZIONE DEI CONTROLLI

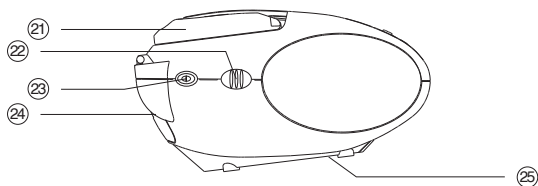
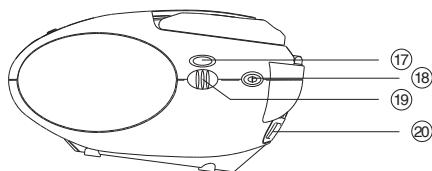
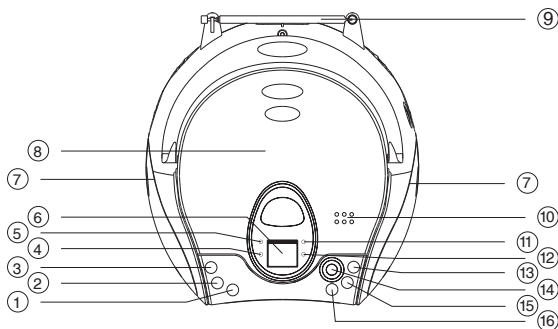

- | | | | |
|-----|--|-----|----------------------------|
| 1. | CD PROGRAMM TOETS | 13. | CD NEXT/FF ▶▶ |
| 2. | CD HERHAAL TOETS | 14. | CD PAUZE TOETS ⏸ |
| 3. | TOETS BBS
(VERSTERKING VAN DE BASSEN) | 15. | CD BACK/FB ◀◀ |
| 4. | HERHALEN INDICATOR | 16. | CD STOP TOETS ■ |
| 5. | AAN/UIT INDICATOR | 17. | AFSTEM SCHAAL |
| 6. | CD DISPLAY | 18. | MODUSTOETS |
| 7. | DYNAMISCHE LUIDSPREKER | 19. | AFSTEM KNOP |
| 8. | CD KLEP | 20. | AANSLUITING NETSNOER |
| 9. | FM STAAF ANTENNE | 21. | DRAAGGREEP |
| 10. | TOETS CD OPENEN/SLUITEN | 22. | VOLUME REGELAAR |
| 11. | FM STEREO INDICATOR | 23. | FUNCTIE KEUZE SCHAKELAAR |
| 12. | PROGRAMMEREN INDICATOR | 24. | AANSLUIT BUS HOOFDTELEFOON |
| | | 25. | KLEP BATTERIJ/VAK |

NL 1

VOEDING

Netvoeding

1. Controleer of de netspanning zoals aangegeven op het typeplaatje (op de achterzijde van het apparaat) overeenkomt met de lokale netspanning. Indien niet, neem dan contact op met uw leverancier of service-organisatie.
2. Sluit het netsnoer aan op de aansluitconnector voor het netsnoer (AC MAINS) en op het stopcontact. Het apparaat is nu klaar voor gebruik.
3. Om de netvoeding volledig uit te schakelen, dient u het netsnoer uit het stopcontact te nemen. Maak het netsnoer los wanneer uw het apparaat op batterijen laat werken, of om het te beschermen bij zwaar onweer.

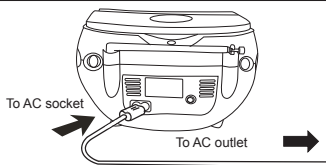

Maak, wanneer dat zo uitkomt, gebruik van de netvoeding wanneer u de gebruiksduur van de batterijen wilt verlengen. Zorg ervoor dat het netsnoer uit het apparaat en uit het stopcontact is getrokken voordat u batterijen in het apparaat plaatst.

Batterijen (optie)

1. Open het batterijvak en plaats zoals getoond zes batterijen, type LR14, of C-cellen.
2. Herplaats het deksel van het batterijvak en verzeker u ervan dat de batterijen stevig en met de juiste polariteit zijn geplaatst.
3. Verwijder de batterijen uit het apparaat wanneer ze zijn uitgeput of wanneer ze gedurende een lange periode niet zullen worden gebruikt.

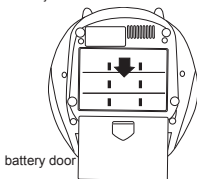

Onjuist gebruik van batterijen kan leiden tot lekkage van elektrolyt waardoor het batterijvak kan corroderen of de batterijen kunnen barsten. Daarom:

- gebruik geen batterijen van verschillende soort door elkaar, bijvoorbeeld alkaline en kool-zink batterijen.
- Wanneer u nieuwe batterijen plaatst, vervang dan alle batterijen tegelijkertijd.
- Verwijder de batterijen wanneer het apparaat gedurende een lange tijd niet wordt gebruikt.

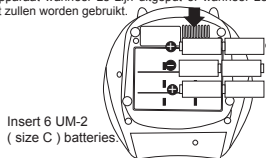

INTELLING VAN HET VOLUME

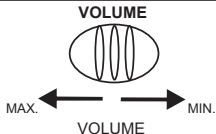

LUISTEREN ZONDER ANDEREN TE STOREN

Steek de stekker van een hoofdtelefoon (ø 3,5 mm stereo mini-stekker) in de aansluiting voor de hoofdtelefoon. Wanneer de hoofdtelefoon is aangesloten, worden de luidsprekers automatisch onderbroken.

LUISTEREN NAAR DE RADIO

1. Schuif in de stand RADIO



2. Kies een golfgebied

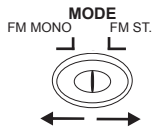

3. Stem af op een zender

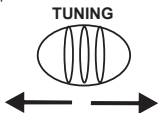

4. Stel het geluid in

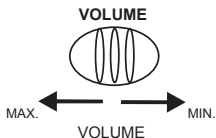

NL 2

VOOR EEN BETERE ONTVANGST

FM



- LET OP :**
1. De FM stereo LED indicator gaat branden wanneer een FM stereo uitzending wordt ontvangen en de "MODE" schakelaar in de stand "FM STEREO" is gezet.
 2. Wanneer het signaal te veel ruist tijdens de ontvangst van een FM STEREO uitzending, zet de MODE schakelaar dan in de stand FM mono.

NA HET LUISTEREN

Zet de FUNCTION schakelaar in de stand "OFF".

WEERGAVE VAN EEN CD

1. Schuif in de stand CD



2. Open de CD-klep door op de toets CD Openen/Sluiten te drukken.

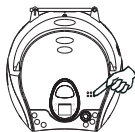

3. Plaats een CD met het label naar boven gericht in het vak.

4. Sluit het CD-vak.
De Cd gaat draaien en het display venster zal het totaal aantal nummers tonen.



5. Druk op de Weergave / Pauze toets. Het spoornummer "1" wordt getoond.



CD display

OM DE WEERGAVE TE ONDERBREKEN

Druk de Play/Pause knop .

Druk de knop een nogmaals om de weergave voor te zetten.



CD display

BEEINDIGEN VAN DE WEERGAVE

Druk op de STOP toets en het display toont het symbool "■".

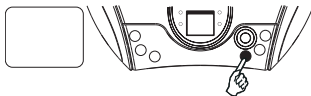

SPRINGEN NAAR HET BEGIN VAN EEN NUMMER

- Druk op een van de toetsen of (sprong toetsen) afhankelijk van de gewenste richting van de sprong.
- De weergave gaat verder vanaf het begin van het gekozen nummer.
- Wanneer de toets eenmaal gedurende de weergave wordt ingedrukt, wordt het op dat ogenblik weergegeven nummer vanaf het begin herhaald.
- Indien men de knop eenmaal indrukt tijdens het afspelen dan zal het volgende nummer worden afgespeeld.



ZOEKEN BINNEN EEN NUMMER

- Houd de of de knop ingedrukt tijdens het afspelen, laat de knop los op de gewenste positie binnen het nummer. De CD wordt nu weer normaal afgespeeld.

NL 3

REPEAT (HERHAAL) FUNCTIE

met deze functie kan een enkel nummer of de gehele CD worden herhaald.

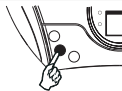

OM HETZELFDE NUMMER TE HERHALEN

Druk tijdens de weergave eenmaal op de Repeat knop, de Repeat indicator zal gaan knipperen.

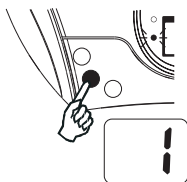

CD display

OM DE HELE DISC HERHALEN

Druk tweemaal op de Repeat knop totdat de Repeat indicator oplicht.

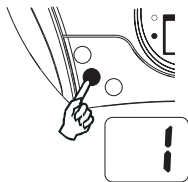

CD display

OM DE REPEAT WEERGAVE OP TE HEFFEN

Druk nogmaals op de repeat knop totdat de Repeat indicator uit gaat.

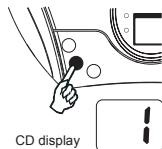

CD display

Opmerking betreft CD-R/RW disks

- Vanwege de niet-gestandaardiseerde formaatdefinitie/productie van CD-R/RW kan de weergavekwaliteit en -prestatie niet gegarandeerd worden.
- De fabrikant is niet verantwoordelijk voor de weergave van een CD-R/RW aangezien deze afhangt van de opnameomstandigheden zoals PC-performantie, de opnamesoftware, de mogelijkheden van de opnamedia, etc.
- Plaats geen stempel, zegel of etiket op de CD-R/RW disk, noch op de bovenkant, noch op de onderkant ervan. Dit kan storingen veroorzaken.
- Voor een vlotte leesbaarheid wordt het aanbevolen alleen audiobestanden op CD-R/RW's op te nemen.

VERSTERKING VAN DE BASSEN

Druk op de toets BBS om het BASS BOOST-effect (versterking van de bassen) te activeren.

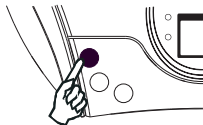

GEPROGRAMMEERDE WEERGAVE

NUMMERS PROGRAMMEREN

Als het spelen gestopt is, kunt u de nummers van een disk programmeren. U kunt maximaal 20 nummers in willekeurige volgorde in het geheugen opslaan.

1. Druk in STOP-stand op de PROG-knop; een "0" en de "PROGRAM" indicator knipperen in het scherm.
2. Druk op de VOLGENDE/VOORUITSPOEL-knop voor de CD, om het eerste nummer dat u wilt programmeren te selecteren.
3. Druk op de PROG-knop om het nummer vast te leggen. Het scherm toont weer de knipperende "0".
4. Herhaal stappen 2 & 3 totdat u alle gewenste nummers geprogrammeerd hebt.
5. Druk op de SPEEL/PAUZE-knop om te beginnen met het afspelen van het eerste geprogrammeerde nummer.
6. Druk op de STOP-knop om het afspelen van de geprogrammeerde nummers te stoppen.

Let op: u kunt alleen in de STOP-stand nummers programmeren.

Het Geheugen (Programming) Wissen

U kunt op twee manieren de programmering wissen:

1. Druk op de STOP-knop als de disk gestopt is, of
2. open het deksel van het CD-kompartiment; de programmering wordt gewist.

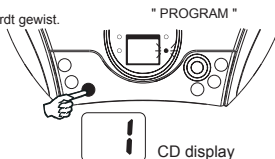

OMGAAN MET CD'S

OMGAAN MET CD'S

CD's dienen met zorg te worden behandeld. Vuil, stof, krassen en kromtrekken kan er de oorzaak van zijn dat het geluid tijdens de weergave verspringt, en dat de geluidskwaliteit vermindert. Wanneer u een CD niet gebruikt, berg hem dan op in zijn beschermdoosje.

LET OP : Alleen CD's die voorzien zijn van nevenstaand logo kunnen in deze CD-speler worden weergegeven.

- Om de CD's schoon te houden, dient u ze altijd aan de rand beet te pakken. Raak het oppervlak niet aan en plak er geen papier of stickers op.
- Vingerafdrukken en stof dienen zorgvuldig met een zachte doek van het signaaloppervlak (de glimmende kant) van de CD te worden gewist. Wrijf in een rechte lijn vanuit het midden naar de rand. Gebruik geen scherpe schoonmaakmiddelen die het oppervlak van de CD kunnen beschadigen.
- Om krom trekken van de CD te voorkomen, dient u hem niet gedurende langere tijd bloot te stellen aan direct zonlicht, extreme temperaturen, warmtebronnen of vocht.

VOORZICHTIG!

Om te voorkomen dat de CD's worden beschadigd, dient u het CD vak niet te openen terwijl de CD nog draait. Wacht totdat hij geheel tot stilstand is gekomen.

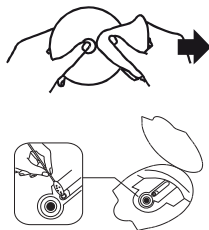



SPECIFICATIES

CD gedeelte

Kanalen:	2 kanalen
S/R verhouding:	60 dB
Jengel en flutter:	omneetbaar
Aftastfrequentie:	44.1 kHz 8 x over sampling
Quantisering:	1 bit DA-omzetter
Detectorlichtbron:	Halfgeleiderlaser
Detectiegolfengte:	790 nm

Radio gedeelte

Afstembereiken:	FM 87.5 - 108 MHz
Antennes:	Telescopische antenne

Algemeen

Uitgangsvermogen:	1 W + 1 W (RMS)
Vermogensopname:	13.5 W
Luidspreker:	3 " 8 OHM
Aansluitimpedantie:	3.5MM
Voeding:	AC : 230V ~ 50Hz
Gelijkspanning:	DC : 9V (6 x 1.5V LR14/ "C"/UM2)

Afmetingen:	224(B) x 234(D) x 126(H)mm
Gewicht (ongeveer):	2.4 KGS

De specificaties kunnen zonder nadere mededeling worden gewijzigd.

Betreft de plaatsing van het toestel:

Het hedendaagse meubilair is voorzien van een brede verscheidenheid aan laklagen en synthetische coatings die behandeld worden met een ruime waaijer van reinigingsproducten. Daarom kan het niet volledig uitgesloten worden dat bepaalde van deze producten stoffen bevatten die een ongunstige invloed hebben op de rubbervoeten van het toestel waardoor deze verweken. De rubbervoeten van het apparaat kunnen verkleuring van oppervlak van het meubilair veroorzaken. Plaats het toestel indien nodig op een antislip oppervlak.



Indien u zich in de toekomst van dit toestel wenst te ontdoen, let er dan op dat elektrisch afvalmateriaal niet met het huishoudelijk afval mag worden verwijderd. Breng het toestel naar een kringloopwinkel of anderevoorziening voor recycling. Neem contact op met uw plaatselijke autoriteit of winkelier indien u meer informatie wenst over recycling. (Richtlijn voor Afval van Elektrische en Elektronische Apparaten, AEEA).

Voor informatie en ondersteuning; www.lenco.eu

NL 6

