

 soundmaster®

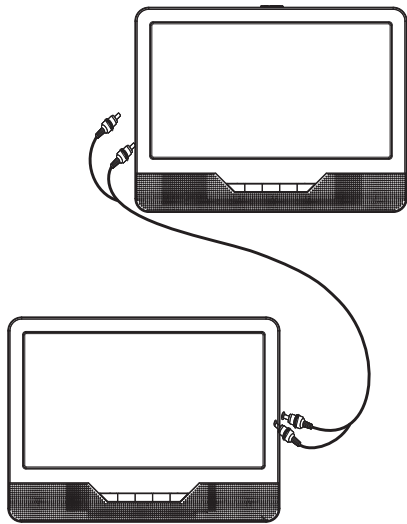

**Gebruikers-
handleiding
PDB-1800**



DRAAGBARE DVD

Leest u voordat u dit apparaat aansluit, gebruikt of instelt, eerst zorgvuldig de hele gebruikershandleiding door.

Belangrijke Veiligheidsinstructies

1. Waarschuwing: Om het risico op elektrische schokken te vermijden, verwijdert u nooit het deksel of de achterkant. Er bevinden zich geen herstelbare onderdelen binnenin. Laat reparaties over aan gekwalificeerd personeel.
2. Waarschuwing: Om brand of het gevaar van elektrische schokken te voorkomen dient u het apparaat niet bloot te stellen aan regen of vocht.
3. Stel de adapter en draagbare DVD niet bloot aan water (druppelend of opspattend) en plaats geen met water gevulde voorwerpen zoals vazen op het apparaat.
4. Houd de draagbare DVD uit de buurt van direct zonlicht en hittebronnen zoals radiatoren en fornuizen.
5. Blokkeer de ventilatieopeningen niet. Er bevinden zich gleuven en openingen voor ventilatie in het apparaat. De openingen mogen nooit geblokkeerd worden door uw draagbare DVD op een kussen, bank of soortgelijk oppervlak te plaatsen.
6. Plaats de draagbare DVD niet op een onstabiel karretje, standaard, statief, beugel of tafel. Het apparaat zou dan kunnen vallen wat weer kan leiden tot schade of letsel.
7. Plaats nooit zware of scherpe voorwerpen op het LCD scherm of frame.
8. Gebruik alleen de meegeleverde AC adapter bij de draagbare DVD. Het gebruik van een andere adapter zal uw garantie ongeldig maken.
9. De stekker van de AC adapter wordt gebruikt als ont koppel-inrichting, de ont koppel-inrichting dient steeds voorhanden te zijn.
10. Verwijder de stekker uit het stopcontact als het apparaat niet gebruikt wordt.
11. Er dient aandacht besteed te worden aan het op milieuvriendelijke wijze afvoeren van de batterijen.

12. VOORZICHTIG: Er bestaat gevaar voor explosie wanneer een onjuiste batterij geplaatst wordt. Plaats alleen dezelfde of soortgelijke batterijen.

13. WAARSCHUWING: De batterij (batterijen of accu) mag niet blootgesteld worden aan overmatige hitte zoals zonlicht, vuur of dergelijke.

14. WAARSCHUWING: Overmatig geluid van oortelefoons of hoofdtelefoons kan gehoorschade veroorzaken.

15. WAARSCHUWING: Gebruik alleen hulpstukken/accessoires die aanbevolen zijn door de fabrikant, de draagbare DVD wordt gevoed met een AC adapter, de AC adapter wordt gebruikt als ont koppel-inrichting, de ont koppel-inrichting dient steeds voorhanden te zijn.

16. Let op: Er bestaat gevaar voor explosie wanneer een onjuiste accu geplaatst wordt. Plaats alleen dezelfde of soortgelijke accu's (Lithium accu)

Dit teken geeft aan dat in de EU dit product niet met het huishoudafval dient te worden afgevoerd. Om mogelijke schade aan het milieu of de volksgezondheid te voorkomen door ongecontroleerd afvoeren van afval, dient het op een verantwoorde manier gerecycled te worden. Breng het apparaat naar een inzamelpunt of neem contact op met de verkoper van het product. Zij kunnen zorgen dat het product op een milieuvriendelijke manier wordt gerecycled.



Veiligheidsvoorzorgsmaatregelen

WAARSCHUWING
GEVAAR VOOR ELEKTRISCHE
SCHOK, NIET OPENMAKEN!

1. Waarschuwing: Deze digitale dvd-speler werkt met een laser systeem. Gebruik van bedieningen, regelaars of uitvoeren van handelingen anders dan de hier omschreven, kunnen resulteren in een gevaarlijke blootstelling aan straling.
2. Waarschuwing: Om rechtstreekse blootstelling aan de laserstraal te voorkomen dient u de behuizing niet te openen. Zichtbare laserstraling wanneer geopend.
3. Waarschuwing: Kijk nooit rechtstreeks in de laserstraal.
4. Let op: Installeer dit product nooit in een beperkte ruimte zoals een boekenkast of gelijksoortige ruimte.
5. Waarschuwing: wanneer het apparaat gebruikt wordt door een kind, dienen de ouders ervoor te zorgen dat het kind de inhoud van de instructies over de plaatsing van batterijen begrijpt en dat dus de batterijen altijd correct geplaatst worden.
6. Waarschuwing: wanneer de accu oververhit raakt of opzwellt, gebruik deze accu dan niet langer en neem contact op met een servicecentrum voor een vervangend exemplaar.
7. Waarschuwing: laad de accu niet op op plaatsen waar onvoldoende ventilatie is zoals op een matras, bank, kussen, zacht kleed.....
8. Waarschuwing: wij accepteren geen enkele verantwoordelijkheid wanneer de gebruiker de accu's of batterijen incorrect gebruikt of onze waarschuwingsinstructies op het label van de batterijhouder niet opvolgt.
9. Waarschuwing: niet meer dan 250mm USB verlengkabel gebruiken voor de USB poort.

Opmerkingen over auteursrechten:

10. Het is bij wet niet toegestaan materiaal waar auteursrecht op rust zonder toestemming te kopiëren, uit te zenden, te tonen, uit te zenden via kabel, in het openbaar af te spelen of te verhuren.
11. Dit product is voorzien van een kopieerbeveiliging ontwikkeld door Macrovision. Op sommige schijfjes worden kopieerbeveiligingssignalen opgenomen. Wanneer de beelden op deze schijfjes worden opgenomen en weer afgespeeld zal er beeldruis verschijnen. Dit product bevat kopieerbeveiligingstechnologie die wordt beschermd door claims van bepaalde Amerikaanse patenten en andere intellectuele eigendomsrechten van Macrovision Corporation en andere rechthebbenden. Het gebruik van deze kopieerbeveiligingstechnologie moet worden geautoriseerd door Macrovision Corporation, en is bedoeld voor thuisgebruik en ander beperkt gebruik, tenzij anders toegestaan door Macrovision Corporation. Namaken of disassembleren is verboden.

SERIENUMMER:

U kunt het serienummer vinden op de achterkant van het apparaat. Dit nummer is uniek voor dit apparaat en niet toegepast op andere apparaten. U dient de gevraagde informatie hieronder te noteren en deze handleiding te bewaren om de gegevens van uw aankoop vast te leggen.

Model: _____
Serienummer: _____
Datum van aankoop: _____

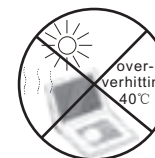
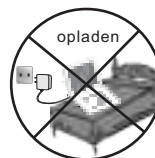

De bediening

Hoofdapparaat

MASTER TFT SCHERM

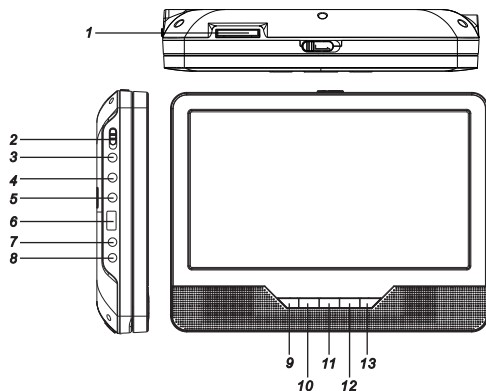

1. KAARTSLEUF
2. VERMOGEN AAN/UIT
3. KOPTELEFOON UITGANG STEKER
4. VIDEO/AUDIO UITGANG
5. DIGITALE AUDIO UITGANG (COAXIAAL)
6. USB
7. DC UIT
8. DC IN 9-12V
9. ►|| (AFSPELEN/PAUZE)
10. OMHOOG
11. OMLAAG
12. ■ STOP
13. BRON
14. MODUS
15. OMHOOG
16. OMLAAG
17. LINKS /VOL-
18. RECHTS /VOL+
19. VERMOGEN AAN/UIT
20. KOPTELEFOON UITGANG STEKER
21. AN IN
22. DC IN

SLAVE TFT SCHERM

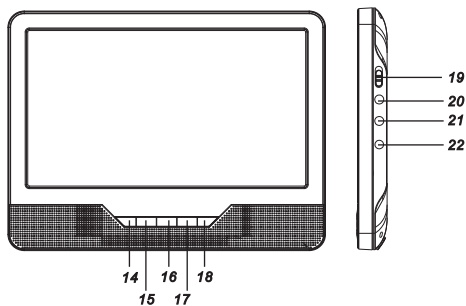

De bediening

Afstandsbediening

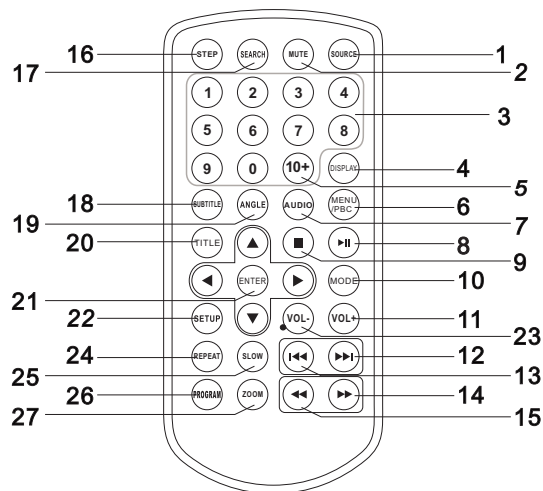

1. BRON

DVD/KAART/USB.

2. DEMPEN

Uitvoer audio uitschakelen.

3. 0-9 NUMMERKNOP

Selecteert de genummerde items in een menu.

4. SCHERM

Voor het weergeven van de afspeeltijd en de statusinformatie.

5. 10+ KNOP

Voor het selecteren van een track na track 10 dient u eerst op 10+ te drukken. Bijvoorbeeld: Om track 12 te selecteren, drukt u eerst op 10+ en vervolgens op nummerknop 2.

6. MENU/PBC

Keer terug naar het DVD hoofdmenu (DVD).

PBC aan/uit-schakelaar (VCD).

7. AUDIO

DVD: Druk herhaaldelijk op AUDIO tijdens het afspelen, om een andere audio taal of audio track te beluisteren, indien beschikbaar.

CD/VCD: Druk herhaaldelijk op AUDIO tijdens het afspelen, om een ander audio kanaal te beluisteren (Links, Rechts, Mix, Stereo).

8. AF SPELEN/PAUZE

Druk eenmaal op AF SPELEN/PAUZE om het afspelen te pauzeren. Door een tweede keer op AF SPELEN/PAUZE te drukken, zal het afspelen worden hervat.

9. STOP

Als er eenmaal op deze knop wordt gedrukt, zal het apparaat het stoppunt registreren, vanaf waar het afspelen zal worden hervat als er op de AF SPELEN (||) knop wordt gedrukt. Als de STOP-knop nogmaals wordt ingedrukt in plaats van de AF SPELEN (||) knop, komt de hervattingsfunctie te vervallen.

10. MODUS

Instellen LCD-parameters (stel de helderheid, het contrast en de saturatie af).

11. VOL+

Stel het volume af.

12. Vooruit overslaan

Ga naar het volgende hoofdstuk/de volgende track.

13. Achteruit overslaan

Ga naar het vorige hoofdstuk/de volgende track.

14. >>> KNOP

Druk op de >>> KNOP om vooruit te spoelen op niveau 5 snelheid (X2->X4-> X8->X16->X32->AF SPELEN). Druk op de AF SPELEN knop om terug te keren naar normaal afspelen.

Identificatie van de bedieningselementen

Afstandsbediening

15. ◀◀ KNOP

Druk op de ◀◀ KNOP om terug te spoelen op niveau 5 snelheid (X2->X4-> X8->X16->X32->AFSPELEN). Druk op de AFSPELEN knop om terug te keren naar normaal afspelen.

16. STAP

Bekijk de DVD beeld voor beeld.

17. ZOEKEN

Ga naar het gewenste tijdstip, de titel of het hoofdstuk in de DVD-modus.

18. ONDERTITELING

Druk herhaaldelijk op ONDERTITELING tijdens het afspelen om een andere taal voor de ondertiteling in te stellen.

19. HOEK

DVD: Door op HOEK te drukken, wijzigt u de kijkhoek, voor dvd's die deze functie ondersteunen.

20. TITEL

Keer terug naar het titelmenu van de DVD.

21. ENTER

Voor het bevestigen van het geselecteerde menu.

22. SETUP

Voor het betreden of verwijderen van het setup-menu.

23. VOL-

Volumeafstelling

24. HERHALEN

Druk op HERHALEN tijdens het afspelen om de gewenste herhaalmodus te selecteren.

DVD: u kunt herhaal hoofdstuk/herhaal titel/herhalen uit selecteren.

VCD: u kunt herhaal één/herhaal alles/herhalen uit selecteren.

CD/MP3: u kunt herhaal één/herhaal folder/herhalen uit selecteren.

25. SLOW

Druk herhaaldelijk op de SLOW-knop om langzaam afspelen te betreden, en scrol langs de verschillende snelheden. De snelheden zijn 1/2, 1/4, 1/8, 1/16 en normaal.

26. PROGRAMMEREN

DVD/VCD: De programmeringsfunctie stelt u in staat om uw favoriete tracks van de disc op te slaan. Druk op de PROGRAMMEREN-knop, waarna het PROGRAMMEREN MENU zal verschijnen op het scherm. Nu kunt u gebruik maken van de nummerknoppen om rechtstreeks titels, hoofdstukken of tracknummers in te voeren en de AFSPELEN optie te selecteren. Om terug te keren naar de normaal afspeelmodus drukt u op PROGRAMMEREN en selecteert u de optie Programmering Wissen in het PROGRAMMEREN menu. Druk nogmaals op PROGRAMMEREN om het programmeringsmenu te verlaten.

27. ZOOM

DVD/VCD: Gebruik ZOOM om het videobeeld te vergroten of te verkleinen.

1. Druk op ZOOM tijdens het afspelen of bekijken van foto's om de ZOOM functie te activeren. Het vierkante kadertje verschijnt kort onder in de rechterhoek van de weergave.

2. Met elke druk op de ZOOM knop wordt het TV scherm aangepast in de volgende volgorde:

2X grootte → 3X grootte → 4X grootte → 1/2 grootte → 1/4 grootte → normale grootte

JPEG: Gebruik ZOOM om het beeld te vergroten of te verkleinen.

1. Druk op 'ZOOM' .

2. Gebruik "▶▶" om het beeld te vergroten, of "◀◀" om het te verkleinen.

Gebruik de ▲▼◀▶ knoppen om over het ingezoomde beeld te bewegen.

Aansluiten Voeding

Om de voeding aan te sluiten in de auto, dient u de meegeleverde autoadapter te verbinden met het **DC IN 9-12V** aansluitpunt van het apparaat.

Om de voeding aan te sluiten op het stopcontact, dient u de meegeleverde stroomadapter te verbinden met het **DC IN 9-12V** aansluitpunt van het apparaat en met het stopcontact.

Let op!

Als u de adapter los wilt koppelen, dient u altijd de stekker uit het stopcontact te trekken. Trek nooit aan het snoer.

Gebruik de meegeleverde verbinding kabel om het **DC OUT** aansluitpunt van het ene afspelerapparaat te verbinden met het **DC IN 9-12V** aansluitpunt van een ander afspelerapparaat.

De ingebouwde batterij van de Dvd-speler opladen

De Dvd-speler beschikt over een ingebouwde batterij. Voor het opladen van de batterij dient de meegeleverde stroomadapterkabel te worden verbonden met het **DC IN 9-12V** aansluitpunt. Het rode indicatielampje zal oplichten. Als de batterij volledig is opgeladen, zal het indicatielampje groen oplichten.

OPMERKING:

Het duurt ongeveer 4 uur om de batterij volledig op te laden. De volledig opgeladen batterij kan ongeveer 2 uur meegaan.

De beugel gebruiken:

1. Schroef de steun van de beugel van één Dvd-speler vast, door de bout van de steun op één lijn te brengen met het schroefgat aan de achterzijde van de Dvd-speler.

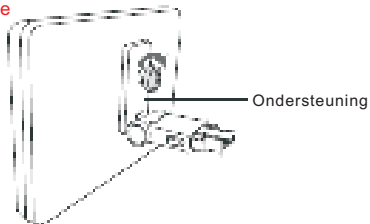

2. Schroef de 4 schroeven op de horizontale balk van de beugel los.

3. Verbind de horizontale balk met de metalen pinnen van de hoofdsteun en zet de horizontale balk vast met de 4 schroeven.

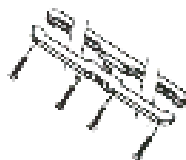

4. Verbind de Dvd-speler met de steun aan de horizontale balk totdat er een klik wordt gehoord.



5. Om het afspelerapparaat los te koppelen van de steunbalk, dient u op de ontgrendelingsknoppen aan beide zijden van de steun te drukken.

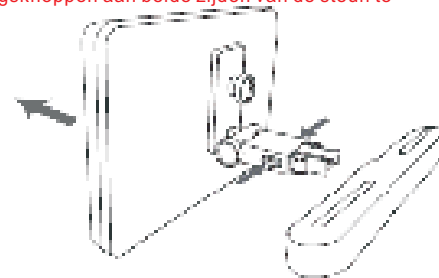

Monitor



Master Dvd-speler

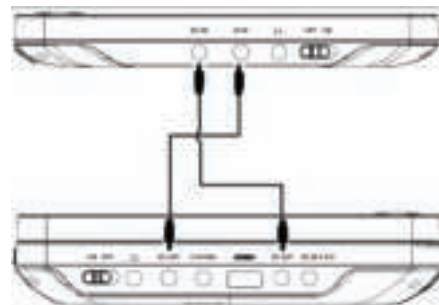

INSTEL Menu

Algemene instellingen pagina

Druk INSTELLEN knop in om in het instelmenu te komen. Gebruik de pijltoetsen ▲▼◀▶ om het gewenste onderdeel te kiezen. Na het instellen, druk opnieuw op INSTELLEN voor het normale scherm. De volgende menu-onderdelen kunnen worden gewijzigd:

ALGEMEEN: selecteert het ALGEMENE menu.

AUDIO: selecteert het AUDIO menu.

VIDEO: selecteert het VIDEO menu.

VOORKEUREN: selecteert het VOORKEUREN menu.

WACHTWOORD: selecteert het WACHTWOORD menu.

Algemene Instellingen menu

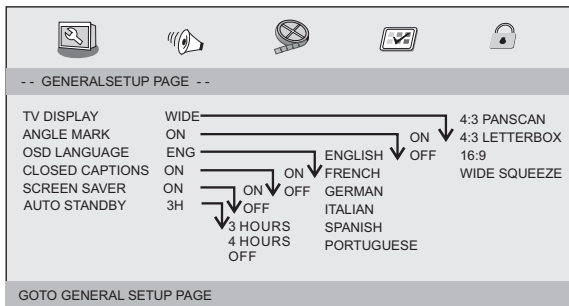

TV WEERGAVE: selecteert de beeldverhouding van het weergegeven beeld.

4:3 PANSCAN: als u een normale TV heeft en beide zijden van het beeld bijgesneden wilt of aangepast om op uw TV scherm te passen.

4:3 BRIEVENBUS: als u een normale TV heeft. Hierbij zal een breedbeeld worden weergegeven met zwarte baken boven en onder het beeld.

16:9: breedbeeldweergave.

Breed Samengedrukt: Stelt schermweergave in op 4:3.

Hoekweergave

Geeft de huidige camerahoek informatie weer rechtsboven op het TFT scherm, indien beschikbaar op de schijf.

MENUTEKST Taal

U kunt uw eigen voorkeurstaal kiezen.

Ondertitels

De ondertitels zijn bij sommige schijven verborgen aanwezig in het videosignaal. Voordat u deze functie kiest, dient u er zeker van te zijn dat de schijf deze informatie bevat en uw TV deze functie ook ondersteunt.

Schermb beveiliging

Met deze functie zet u de schermbeveiliging AAN of UIT.

Auto Stand-by

Deze functie wordt gebruikt om de auto stand-by instelling te selecteren na 3 of 4 uur.

3 UUR: het apparaat schakelt na 3 uur in de stand-by modus als er geen interactie van de gebruiker is binnen dit tijdsbestek.

4 UUR: het apparaat schakelt na 4 uur in de stand-by modus als er geen interactie van de gebruiker is binnen dit tijdsbestek. **UIT:** de auto stand-by functie wordt uitgeschakeld en het apparaat blijft in de "AAN" modus, ook als er geen interactie van de gebruiker is.

Audio instellingen menu

Audio instellingen menu

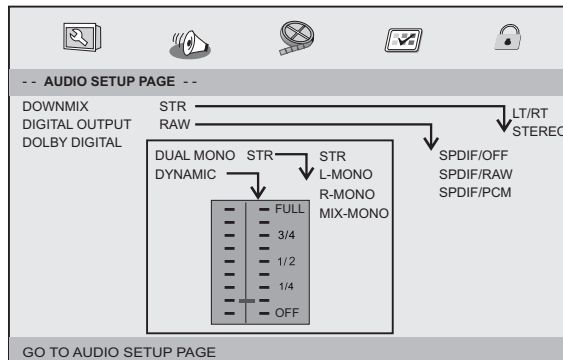

INSTEL menu

Audio instellingen pagina

Downmix

Met deze opties stelt u de stereo analoge uitgang van uw DVD speler in.

→ **LT/RT**: Kies deze optie als uw DVD speler aangesloten is op een Dolby Pro Logic decoder.

→ **Stereo**: Kies deze optie als de uitgang alleen aan de twee voorste speakers geluid moet geven.

Digitale Uitgang

Deze functie wordt gebruikt om de SPDIF uitgang te kiezen: SPDIF Uit, SPDIF /RAW, SPDIF/PCM.

→ **SPDIF UIT**: Zet de SPDIF uitgang uit.

→ **SPDIF/RAW**: Als u de DIGITALE AUDIO UITGANG aangesloten heeft op een meerkanaals decoder/ontvanger.

→ **SPDIF/PCM**: Alleen als uw ontvanger niet in staat is meerkanaals audio te decoderen.

Dolby digital

De opties in de Dolby Digital Instelling zijn: 'Dubbel Mono' en 'Dynamisch'.

Dubbel Mono

→ **Stereo**: Linker mono geluid zal naar de linker speaker gestuurd worden en Rechter mono geluid zal naar de rechter speaker gestuurd worden.

→ **L-Mono**: Linker mono geluid zal naar de linker en rechter speaker gestuurd worden.

→ **R-Mono**: Rechter mono geluid zal naar de linker en rechter speaker gestuurd worden.

→ **Mix-Mono**: Linker en Rechter gemengd mono geluid zal naar de linker en rechter speaker gestuurd worden.

Dynamisch

Dynamische bereik-compressie.

Video Instellingen Pagina

Video instellingen Pagina

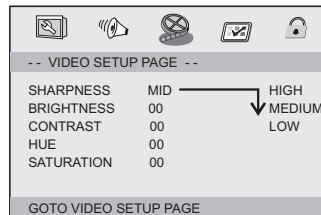

Scherpte, Helderheid, Contrast, Kleur, Verzadiging: instellen van de beeldkwaliteit.

Voorkeuren Pagina

Voorkeuren Pagina

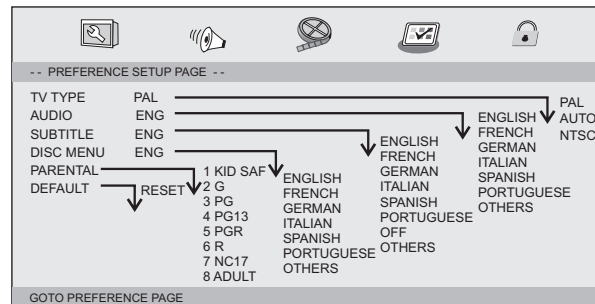

TV Type

Selecteer het kleursysteem dat overeenkomt met uw TV bij gebruik van de AV uitgang. Deze DVD speler kan zowel PAL als NTSC weergeven.

SETUP Menu

Voorkeuren instellingen pagina

PAL - Kies dit als de aangesloten TV het PAL systeem gebruikt. Dit zal het videosignaal van een NTSC schijf wijzigen en weergeven in het PAL formaat.

NTSC - Kies dit als de aangesloten TV het NTSC systeem gebruikt. Dit zal het videosignaal van een PAL schijf wijzigen en weergeven in het NTSC formaat.

Auto: Verander het formaat van de weergave automatisch afhankelijk van het formaat van de schijf die afgespeeld wordt.

Audio: Kies een taal voor audio (indien beschikbaar).

Ondertitels: Kies een taal voor ondertitels (indien beschikbaar).

Disc Menu: Kies een taal voor disc menu (indien beschikbaar).

Kinderbeveiliging

Sommige DVD's kunnen een leeftijdsgrens hebben op de gehele disc of op bepaalde scènes op de disc. Deze optie stelt u in staat een grens in te stellen voor de weergave. De niveaus lopen van 1 tot 8 zijn per land verschillend. U kunt het afspelen van bepaalde discs onmogelijk maken als deze ongeschikt zijn voor uw kinderen of bepaalde discs alternatieve scènes laten afspelen.

Fabrieksinstellingen: Terugzetten naar de fabrieksinstellingen.

Wachtwoord instellen pagina

Wachtwoord instellen

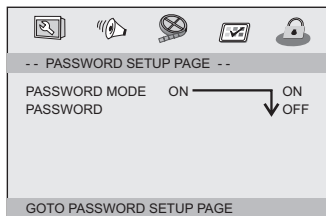

Wachtwoord modus: Zet wachtwoord modus aan of uit. Wanneer deze uit staat, zal bij een wijziging van de kinderbeveiliging niet om een wachtwoord gevraagd worden.

Wachtwoord instellen pagina

Wachtwoord: selecteer het wachtwoord veranderen menu.

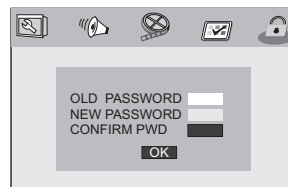

OUD WACHTWOORD: Voer het OUDE wachtwoord in, (Standaard is dit 1369), en de cursor zal automatisch naar NIEUW WACHTWOORD springen.

NIEUW WACHTWOORD: Voer het NIEUWE wachtwoord in. Voer 4 cijfers in met de numerieke toetsen van de afstandsbediening, en de cursor zal automatisch naar BEVESTIG WACHTWOORD springen.

BEVESTIG WACHTWOORD: Bevestig het NIEUWE wachtwoord door het opnieuw in te voeren. Als de bevestiging niet correct is, zal de cursor in dit vak blijven. Na opnieuw het juiste nieuwe wachtwoord te hebben ingevoerd zal de cursor automatisch naar OK springen.

OK: Wanneer de cursor op deze knop staat, drukt u op BEVESTIGEN om de instelling te bevestigen.

Let op: als het wachtwoord gewijzigd is, zal de kinderbeveiligingscode en discvergrendelcode ook gewijzigd zijn. Het standaard wachtwoord (1369) is altijd actief zelfs als het wachtwoord gewijzigd is.

SLAVE TFT MENU-INSTELLING

AFBEELDING-pagina

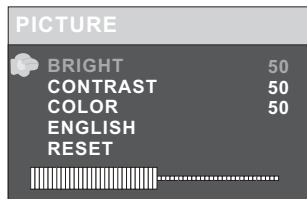

Helderheid

Stel de Helderheid van het scherm af.

Contrast

Stel het Contrast van het scherm af.

Kleur

Stel de Kleur van het scherm af.

ENGELS

Pas de OSD-taal van het Menu aan.

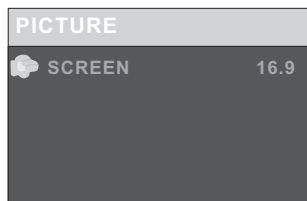

SCHERM

Stel het scherm af naar SCHERM 16:9 of 4:3.

Gegevens en specificaties

Accugegevens

Specificaties accu:

Spanning: 7,4V

Opslag en arbeidsomstandigheden:

1. Opslagomstandigheden	Temperatuur	Vochtigheid
6 maanden	-20 C ~ +45 C	65±20%
1 week	-20 C ~ +65 C	65±20%
2. Arbeidsomstandigheden	Temperatuur	Vochtigheid
Standaard lading	0 C ~ +45 C	65±20%
Standaard ontlading	-20 C ~ +65 C	65±20%

Elektrische gegevens

Item		Standaard elsen
Benodigde spanning		: AC 100-240 V , 50/60 Hz
Verbruikt vermogen		: <15W
Bedrijfsvochtigheid		: 5 % to 90 %
Uitgang	VIDEO UIT	: 1 Vp-p (75Ω)
	AUDIO UIT	: 1.0 Vrms (1 KHz, 0 dB)
	Audio	: Luidspreker: 1WX2, Uitgang koptelefoon, Coaxiale uitgang

System

Laser	: Halfgeleider laser, golflengte 650 nm
Video systeem	: NTSC/PAL
Frequentiebereik	: 20Hz tot 20 KHz (1dB)
Signaal-ruisverhouding	: Meer dan 80 dB (Alleen ANALOGE UITGANGEN)
Dynamisch bereik	: Meer dan 80 dB (DVD/CD)

Let op: Ontwerp en specificaties kunnen zonder kennisgeving vooraf aangepast worden.