







**SELECT 3200 E**  
**SELECT 3800 E**

<b>D</b>	Originalbetriebsanleitung 6
<b>GB</b>	Original operating instructions 10
<b>F</b>	Notice d'instructions d'origine 14
<b>I</b>	Istruzioni per l'uso originali 18
<b>NL</b>	Originele gebruiksaanwijzing 22
<b>DK</b>	Originale driftsvejledning 26
<b>FIN</b>	Alkuperäinen käyttöohjekirja 30
<b>N</b>	Originale driftsanvisningen 34
<b>S</b>	Originalbruksanvisning 38
<b>CZ</b>	Originální návod k obsluze 42
<b>H</b>	Eredeti üzemeltetési útmutató 46
<b>PL</b>	Oryginalna instrukcja obsługi 50
<b>HR</b>	Originalna uputa za rad 54
<b>SK</b>	Originálny návod na obsluhu 58
<b>SLO</b>	Izvirno navodilo za obratovanje 62
<b>BG</b>	Оригинално упътване за експлоатация 66
<b>RUS</b>	Оригинальная инструкция по эксплуатации 70
<b>RO</b>	Instrucțiuni de funcționare originale 74
<b>TR</b>	Orijinal işletme kılavuzu 78
<b>GR</b>	Αυθεντικές οδηγίες χρήσιμου 82
<b>E</b>	Instrucciones de funcionamiento originales 86
<b>P</b>	Instruções de serviço originais 90
<b>SRB</b>	Originalno uputstvo za rad 94
<b>EST</b>	Originaalkasutusjuhend 98
<b>LV</b>	Lietošanas pamācības oriģināls 102
<b>LT</b>	Originali naudojimo instrukcija 106
<b>MK</b>	Оригинално упатство за користење 110
<b>BIH</b>	Originalna uputa za rad 114
<b>UK</b>	Оригінальний посібник з експлуатації 118



2x	1x	1x	1x	2x	2x	1x
						

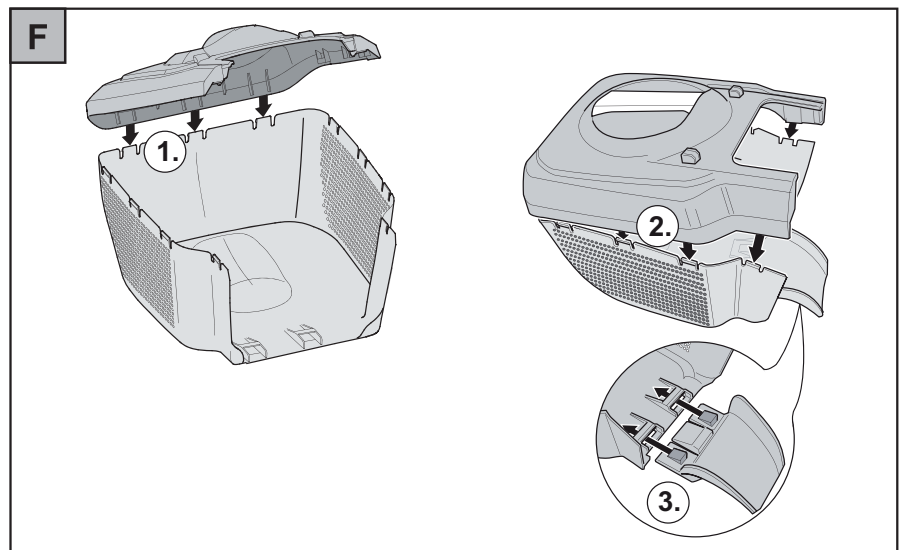
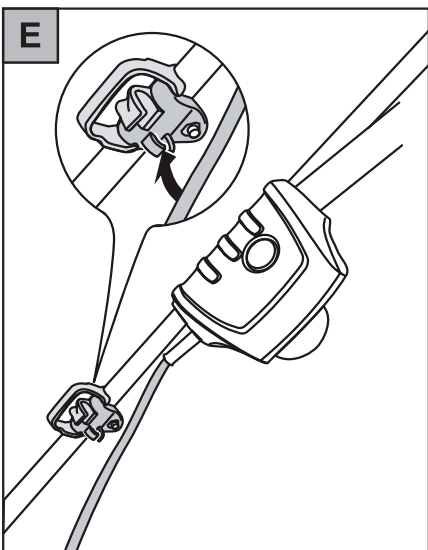
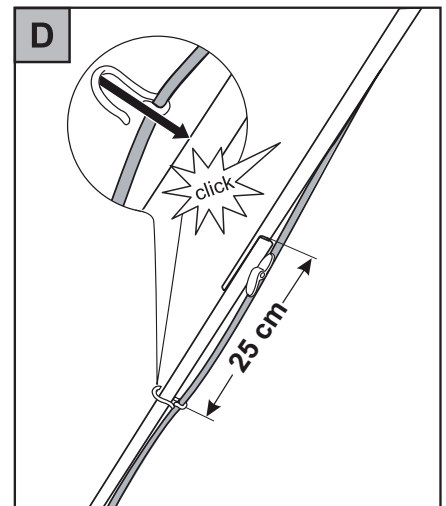
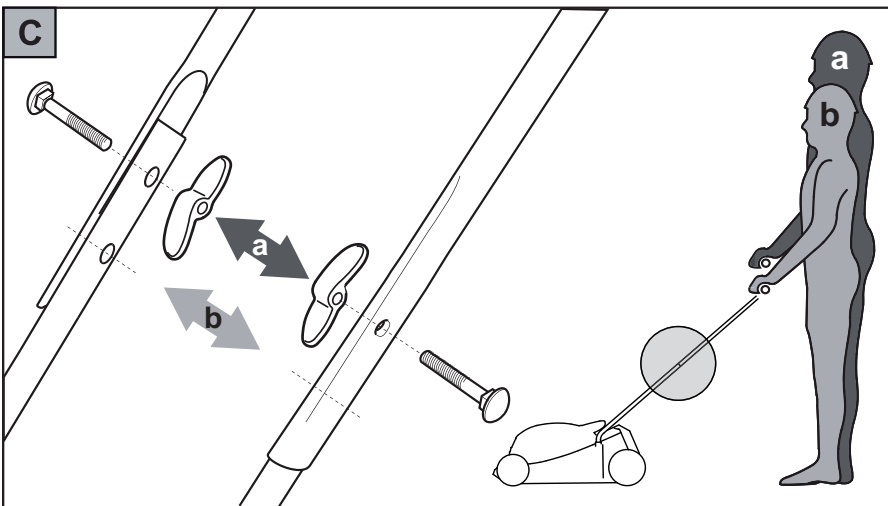
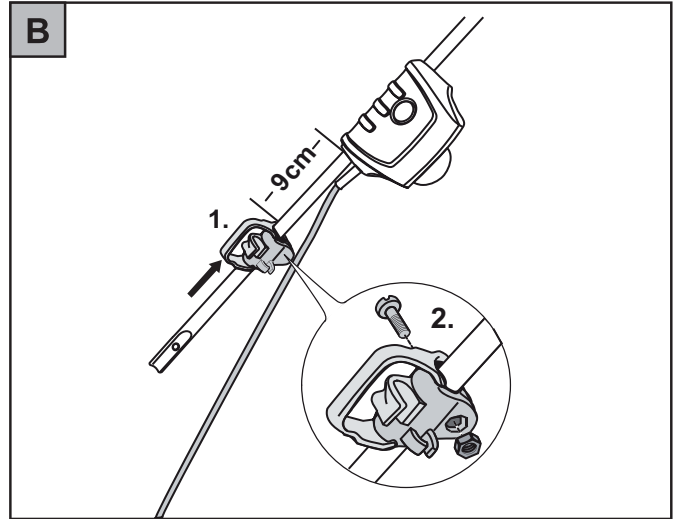
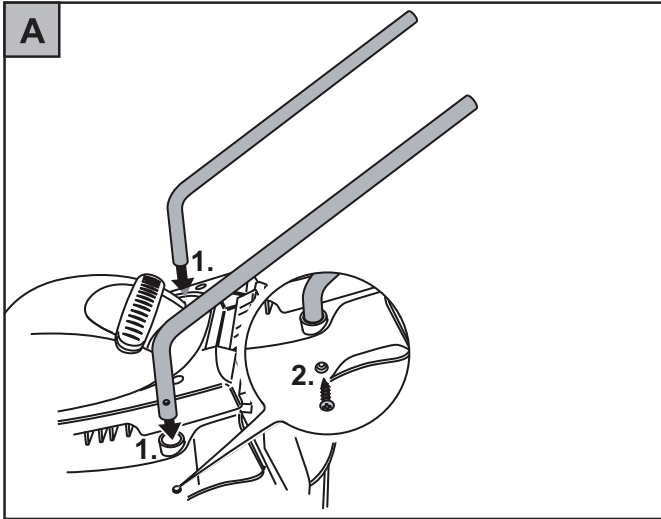

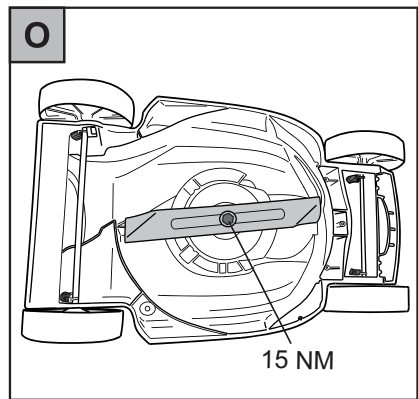
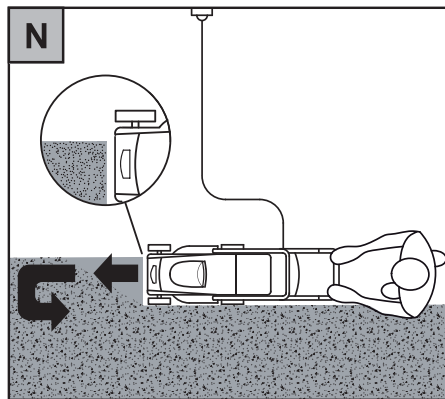
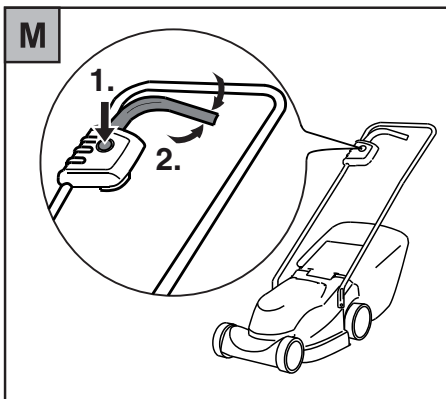
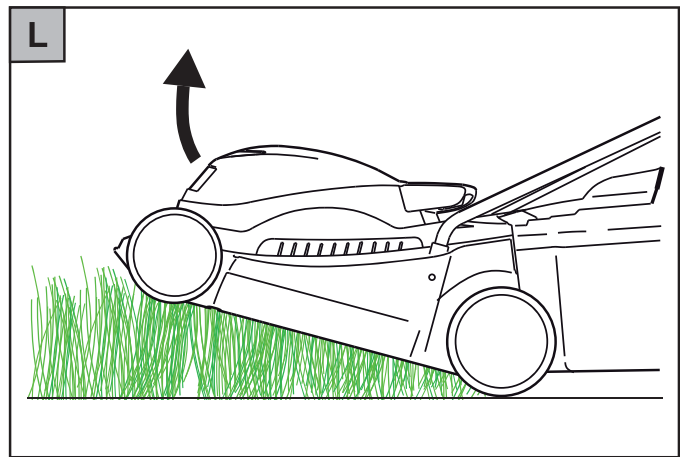
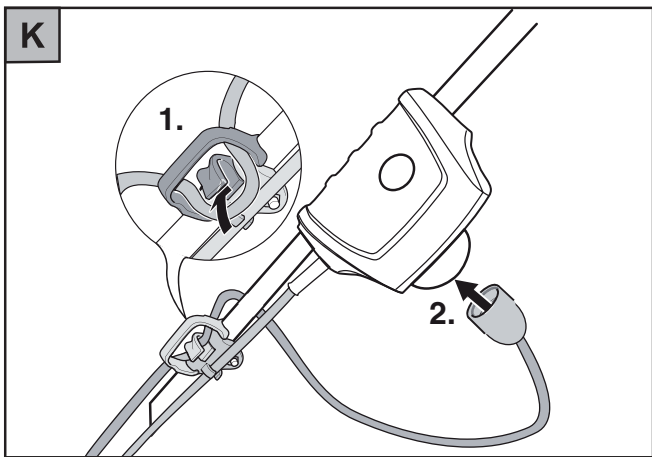
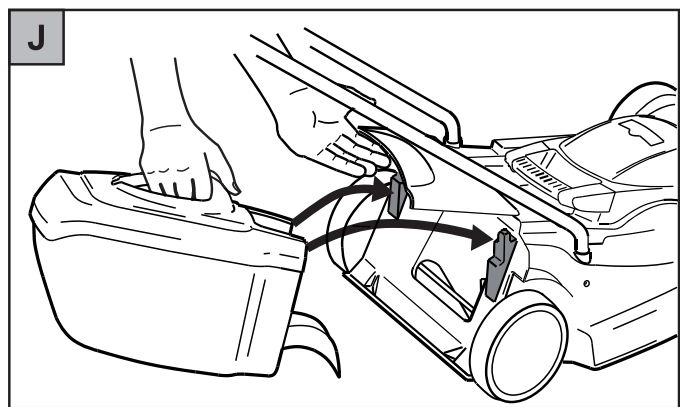
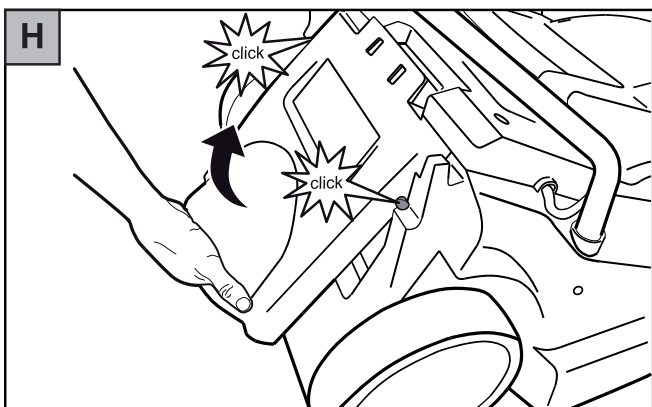
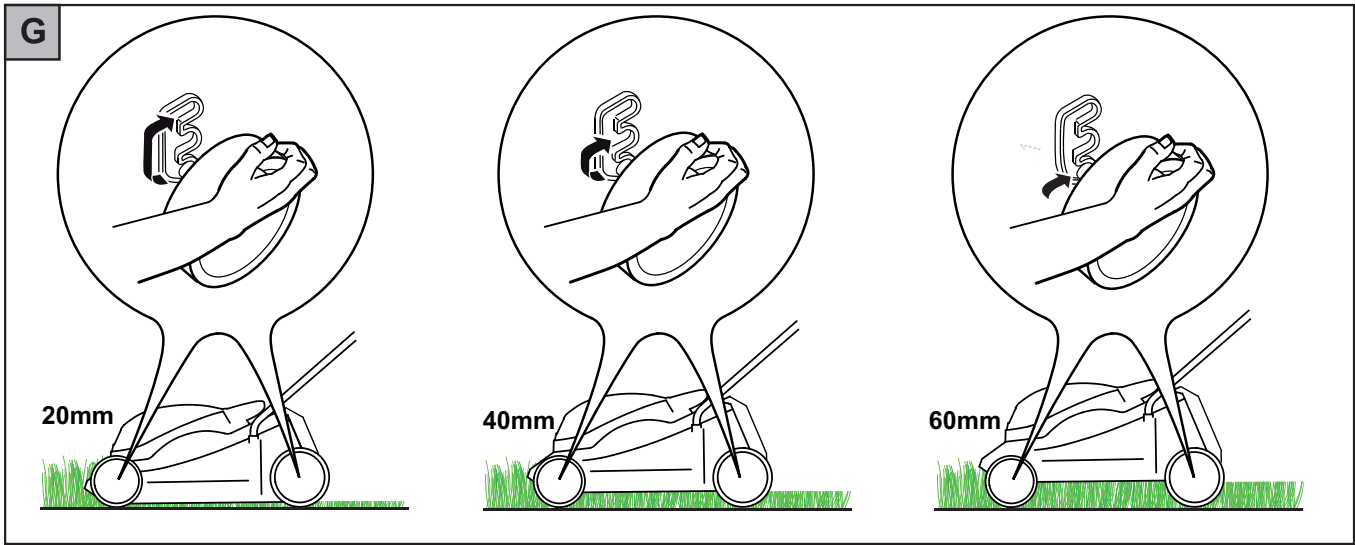

## SELECT 3200 E - SELECT 3800 E



### D

- 1 Sicherheitsbügel
- 2 Ein-/ Ausschalter
- 3 Kabelzugentlastung
- 4 Schutzklappe
- 5 Grasfangkorb
- 6 Schnitthöheneinstellung

### GB

- 1 Operator presence bail arm
- 2 On-/Off-switch
- 3 Cable-kink protection
- 4 Deflector plate
- 5 Grass collection basket
- 6 Height adjustment

### F

- 1 Etrier de sécurité
- 2 Interrupteur
- 3 Cable-fixe
- 4 Clapet de sécurité
- 5 Bac de ramassage de l'herbe
- 6 Reglage de la hauteur de coupe

### I

- 1 Archi di sicurezza
- 2 Interruttore per avviare
- 3 Portacavo
- 4 Deflettore
- 5 Cestello raccolta erba
- 6 Regolazione dell'altezza di taglio

### NL

- 1 Veiligheidsbeugel
- 2 In- en uitschakelaar
- 3 Kabel trekontlaster
- 4 Achterklep
- 5 Grasvangkorf
- 6 Maaihoogte instelling

### DK

- 1 Sikkerhedsbøjle
- 2 Strømbrytare start-stop
- 3 Avlastningsanordning
- 4 Baklucken
- 5 Græsbeholder
- 6 Inställning av kliphøjden

### FIN

- 1 Turvasanka
- 2 Virtakytkin
- 3 Käynnistys- ja kuljetus-/työasennon säätövipu
- 4 Aisan kiinnittäminen
- 5 Ruohosäiliö
- 6 Leikkuukorkeuden säätö

### N

- 1 Sikkerhetsbøyle
- 2 Bryter
- 3 Ledningsavlaster
- 4 Bakplate
- 5 Gressfanger
- 6 Hoyde innstilling

### S

- 1 Säkerhetsbygel
- 2 Strömbrytare
- 3 Ledningsavlasten
- 4 Backplaten
- 5 Gräsuppsamlingskorg
- 6 Skørehøjden instilling

**CZ**

- 1 Bezpečnostní madlo
- 2 Spínač
- 3 Omezovač tahu kabelu
- 4 Ochranný kryt
- 5 Záchytný koš na trávu
- 6 Nastavení výšky stříhu

**H**

- 1 Biztonsági kapcsolókar
- 2 be- / kikapcsoló
- 3 kábelkihúzás gátló
- 4 védőfedél
- 5 Gyűjtőkosár
- 6 nyírásmagasság állító

**PL**

- 1 Blacha prowadząca
- 2 Włącznik / wyłącznik
- 3 Zabezpieczenie przed splątaniem kabla
- 4 Kłapa ochronna
- 5 Kosz zbierający na trawę
- 6 Regulacja wysokości cięcia

**HR**

- 1 Sigurnosni stremen
- 2 Sklopka uključiti/isključiti
- 3 Rasterećenje kabela od vlakna
- 4 Zaštitna zaklopka
- 5 Košarica za travu
- 6 Namještanje visine košenja

**SK**

- 1 Poistné rameno
- 2 Vypínač ZAP / VYP
- 3 Držiak kábla na odľahčenie
- 4 Ochranný kryt
- 5 Lovilna košara za travu
- 6 Nastavenie pracovnej výšky rezu

**SLO**

- 1 Varnostna prečka
- 2 Stikalo za vklop/izklop
- 3 Razbremenilna objemka kabla
- 4 Zaščitna zaklopka
- 5 Lovilna košara za travo
- 6 Nastavitev višine rezanja

**BG**

- 1 Предпазна скоба
- 2 Включвател/ прекъсвач
- 3 Обтегач на кабела
- 4 Предпазен капак
- 5 Кошница за поемане на тревата
- 6 Регулиране на височината на косене

**RUS**

- 1 Предохранительная скоба
- 2 Включатель / Выключатель
- 3 Устройство для снятия натяжения кабеля
- 4 Защитный клапан
- 5 Травосборник
- 6 Регулятор высоты среза

**RO**

- 1 Etrier de siguranță
- 2 Comutator pornit/oprit
- 3 Dispozitiv pentru descărcarea de tracțiune a cablului
- 4 Clapă de protecție
- 5 Coș de colectare a ierbii
- 6 Reglare înălțime de tăiere

**TR**

- 1 Emniyet maşası
- 2 Açma/Kapama Şalteri
- 3 Kablo çekme kuvveti azaltıcısı
- 4 Koruyucu kapak
- 5 Çimen toplama sepeti
- 6 Kesme yüksekliği ayarı

**GR**

- 1 Βάση ασφαλείας
- 2 Διακόπτης ενεργοποίησης / απενεργοποίησης
- 3 Αποφόρτιση καλωδίου
- 4 Κλαπέτο προστασίας
- 5 Καλάθι συγκέντρωσης χόρτων
- 6 Ρύθμιση ύψους κοπής

**E**

- 1 Empuñadura de seguridad
- 2 Interruptor
- 3 Compensación de tracción del cable
- 4 Cubierta protectora abatible
- 5 Cesta colectora
- 6 Ajuste de la altura de corte

**P**

- 1 Aro de protecção
- 2 Interruptor de ligar/desligar
- 3 Fixador de cabo
- 4 Tampa de protecção
- 5 Cesto colector de erva
- 6 Ajuste da altura de corte

**SRB**

- 1 Sigurnosna ručica
- 2 Prekidač za uključivanje/isključivanje
- 3 Uređaj za rasterećenje kabela
- 4 Zaštitni zaklopac
- 5 Korpa za hvatanje trave
- 6 Podešavanje visine rezanja

**EST**

- 1 Turvapidur
- 2 Toitelüliti
- 3 Kaabli tõmbetakisti
- 4 Kaitseplaat
- 5 Rohukogur
- 6 Lõikekõrguse seadistamine

**LV**

- 1 Aizsargskava
- 2 Ieslēdzējs/ izslēdzējs
- 3 kabeļa sprieguma noņemšana
- 4 aizsargvāks
- 5 zāles grozs
- 6 griezumata augstuma regulēšana

**LT**

- 1 Apsauginė rankenėlė
- 2 Įjungimo / išjungimo mygtukas
- 3 Kabelio suveržimo įtaisas
- 4 Apsauginis gaubtas
- 5 Žolės surinkimo krepšys
- 6 Pjovimo aukščio reguliatorius

**MK**

- 1 Дршка за вклучување на погонот
- 2 Прекинувач за вклучување/исклучување
- 3 Држач-водилка на кабелот
- 4 Заштитен капак
- 5 Корпа за собирање на тревата
- 6 Подесување на висината на косење

**BIH**

- 1 Sigurnosna ručica
- 2 Prekidač za uključivanje/isključivanje
- 3 Uređaj za rasterećenje kabela
- 4 Zaštitni zaklopac
- 5 Korpa za hvatanje trave
- 6 Podešavanje visine reza

**UK**

- 1 Захисна скоба
- 2 Вмикач/вимикач
- 3 Пристрій для зняття навантаження від натягу
- 4 Захисна кришка
- 5 Сітка для уловлювання трави
- 6 Налаштування висоти підрізання

# Herzlichen Glückwunsch zum Kauf Ihres WOLF-Garten-Produkts



Lesen Sie die Gebrauchsanweisung sorgfältig, und machen Sie sich mit den Bedienelementen und dem richtigen Gebrauch des Gerätes vertraut. Der Benutzer ist verantwortlich für Unfälle mit anderen Personen oder deren Eigentum. Beachten Sie die Hinweise, Erläuterungen und Vorschriften.



Lassen Sie nie Kinder oder andere Personen, die die Gebrauchsanweisung nicht kennen, den Rasenmäher benutzen. Jugendliche unter 16 Jahre dürfen das Gerät nicht benutzen. Örtliche Bestimmungen können das Mindestalter des Benutzers festlegen.

## Inhalt

Sicherheitshinweise . . . . .	6
Montage . . . . .	7
Betrieb . . . . .	7
Wartung . . . . .	8
Ersatzteile . . . . .	9
Beseitigung von Störungen . . . . .	9
Garantie . . . . .	9

## Sicherheitshinweise

### Bedeutung der Symbole



**Warnung!**  
Vor Inbetriebnahme die Gebrauchsanweisung lesen!



Dritte aus dem Gefahrenbereich fernhalten!

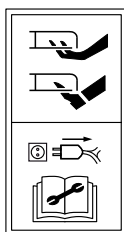

Vorsicht! - Scharfe Schneidmesser - vor Wartungsarbeiten und bei Beschädigung der Leitung den Stecker aus dem Netz entfernen!



Anschlusskabel vom Schneidwerkzeug fernhalten!

- Prüfen Sie (Sichtprüfung), ob die Schneidwerkzeuge und ihre Befestigungsmittel stumpf oder beschädigt sind.
- Ersetzen Sie stumpfe oder beschädigte Schneidwerkzeuge im ganzen Satz, um keine Unwucht zu erzeugen (siehe „Wartung“, Seite 8).

### Kabel



#### Achtung! Stromschlag durch Kabelschaden

Wenn das Kabel durchtrennt oder beschädigt wird, löst nicht immer die Sicherung aus.

- Kabel nicht berühren, bevor der Netzstecker aus der Steckdose gezogen ist.
- Beschädigtes Kabel komplett austauschen. Es ist verboten, das Kabel mit Isolierband zu flicken.
- Lassen Sie Reparaturen am Kabel nur vom Fachmann durchführen.
- Anschlusskabel an der Zugentlastung befestigen. Nicht an Kanten, spitzen oder scharfen Gegenständen scheuern lassen.
- Kabel nicht durch Türritze oder Fensterspalten quetschen.
- Schalteinrichtungen dürfen nicht entfernt oder überbrückt werden (z. B. Anbinden des Schalthebels am Führungsholm).
- Verwenden Sie ausschließlich Verlängerungskabel mit einem Mindest-Querschnitt von 3 x 1,5 mm<sup>2</sup> und einer max. Länge von 25 m:
  - wenn Gummischlauchleitungen, dann nicht leichter als Typ HO 7 RN-F
  - wenn PVC-Leitungen, dann nicht leichter als Typ HO5 VV-F (Leitungen diesen Typs sind für die ständige Verwendung im Freien nicht geeignet, wie z. B.: unterirdische Verlegung zum Anschluss einer Gartensteckdose, Anschluss einer Teichpumpe oder Lagerung im Freien).
- Die Kabel müssen spritzwassergeschützt sein.

### Allgemeine Hinweise

- Dieser Rasenmäher ist für die Pflege von Gras- und Rasenflächen im privaten Bereich vorgesehen. Wegen körperlicher Gefährdung des Benutzers oder anderer Personen darf der Rasenmäher nicht für andere Zwecke eingesetzt werden.
- Mähen Sie niemals, wenn Personen, besonders Kinder und Tiere, in der Nähe sind.
- Mähen Sie nur bei entsprechenden Lichtverhältnissen.

### Vor dem Mähen

- Mähen Sie nur in festem Schuhwerk und langer Hose.
- Mähen Sie nie barfuß oder in Sandalen.
- Überprüfen Sie das Gelände, auf dem der Mäher eingesetzt wird, und entfernen Sie alle Gegenstände, die erfasst und weggeschleudert werden können.
- Das Anschlusskabel und die am Gerät außen installierte Leitung auf Beschädigung und Alterung (Brüchigkeit) untersuchen. Nur in einwandfreiem Zustand benutzen.
- Überprüfen Sie die Grasfangeinrichtung auf Verschleiß und Verformungen.
- Überprüfen Sie die Schutzklappe auf Brüchigkeit und festen Sitz.

### Beim Mähen

- Kippen Sie das Gerät nicht, wenn Sie den Motor einschalten, es sei denn, das Gerät muss beim Anlassen gekippt werden. Wenn dies der Fall ist, kippen Sie das Gerät nicht mehr als unbedingt notwendig ist und heben nur den Teil an, der vom Benutzer entfernt ist. Überprüfen Sie immer, dass sich beide Hände in Arbeitsstellung befinden, bevor das Gerät wieder auf den Boden zurückgestellt wird.
- Halten Sie den durch das Griffgestänge gegebenen Sicherheitsabstand ein.



- Schalten Sie den Motor nur ein, wenn Ihre Füße in sicherem Abstand von den Schneidwerkzeugen sind.
- Achten Sie auf sicheren Stand. Nie laufen, ruhig vorwärts gehen.
- Mähen an Abhangstellen:
  - Immer quer zum Gefälle mähen, nicht auf- und abwärts
  - Besondere Vorsicht beim Richtungswechsel
  - Mähen Sie nicht an steilen Abhängen
- Seien Sie besonders vorsichtig, wenn Sie rückwärts Mähen und den Mäher zu sich ziehen.
- Schalten Sie den Mäher ab, wenn Sie ihn kippen oder transportieren, z. B. von-/ zum Rasen oder über Wege.
- Vorsicht, nicht an laufende Schneiden greifen.
- Stellen Sie sich nicht vor die Grasauswurföffnung.
- Bevor Sie den Mäher aufheben oder wegtragen, schalten Sie den Motor ab und warten Sie, bis die Schneidwerkzeuge zum Stillstand gekommen sind.
- Verstellen Sie die Schnitthöhe nur bei abgeschaltetem Motor und stillstehendem Schneidwerkzeug.
- Öffnen Sie die Schutzklappe nie, wenn der Motor noch läuft.
- Vor dem Abnehmen der Grasfangvorrichtung: Motor abstellen und den Stillstand des Schneidwerkzeuges abwarten. Nach der Entleerung Grasfangvorrichtung sorgfältig befestigen.
- Nie mit laufendem Motor über Kies fahren – Steinschlag!
- Wenn möglich, mähen Sie nicht in nassem Gras.
- Unter folgenden Umständen muss das Gerät abgeschaltet, der Netzstecker gezogen werden und das Gerät stehen:
  - beim Verlassen des Mähers
  - um ein blockiertes Messer frei zu machen
  - um das Gerät zu überprüfen, zu reinigen oder daran zu arbeiten

- wenn ein Fremdkörper getroffen wurde (Überzeugen Sie sich erst, ob Mäher oder Schneidwerkzeuge beschädigt worden sind. Beseitigen Sie dann zunächst die Beschädigung).
- wenn der Mäher durch Unwucht stark vibriert (sofort abschalten und Ursache suchen).
- wenn die Anschlussleitung während des Gebrauchs beschädigt wird.

## Wartung



### Achtung! Rotierendes Messer

Vor allen Wartungs- und Reinigungsarbeiten:

- Netzstecker ziehen.
- Nicht an laufende Schneiden greifen.
- Alle sichtbaren Befestigungsschrauben und Muttern, besonders die des Messerbalkens, regelmäßig auf festen Sitz prüfen und nachziehen.
- Stellen Sie den Mäher nicht in feuchten Räumen ab.
- Ersetzen Sie aus Sicherheitsgründen verschlissene oder beschädigte Teile.
- Nur WOLF-Garten Original-Ersatzteile verwenden, sonst haben Sie keine Garantie, dass Ihr Mäher den Sicherheitsbestimmungen entspricht.

## Entsorgung



Elektrogeräte gehören nicht in den Hausmüll. Gerät, Zubehör und Verpackung einer umweltfreundlichen Wiederverwertung zuführen.

## Montage

### Griffgestänge befestigen A B C D E



#### Vorsicht!

Beim Zusammenlegen oder Ausklappen des Griffgestänges kann das Kabel beschädigt werden.

- Achten Sie darauf, das Kabel nicht zu knicken.
- Montage gemäß Abbildungen.

### Fangkorb montieren F

- Montage gemäß Abbildungen.

## Betrieb

### Betriebszeiten

- Bitte regionale Vorschriften beachten.
- Erfragen Sie die Betriebszeiten bei Ihrer örtlichen Ordnungsbehörde.

### Schnitthöhe einstellen G



#### Achtung! Rotierendes Messer

Arbeiten/Einstellungen am Gerät nur bei abgeschaltetem Motor und stillstehendem Schneidwerkzeug vornehmen.

- Motor ausschalten und Netzstecker ziehen.

1. Ziehen Sie die Räder nach vorne
2. Lassen Sie die Räder in der gewünschten Position einrasten.



**Achten Sie darauf, dass sich die Räder alle in der gleichen Schnitthöheinstellung befinden.**



#### Schnitthöhe – Graszustand

Mähen Sie möglichst trockenen Rasen, um die Grasnarbe zu schonen. Bei feuchtem und hohem Rasen eventuell mit höherer Schnitthöhe mähen (60 mm).

## Fangkorb einhängen **H J**



### **Achtung! Rotierendes Messer**

Einstellungen am Gerät nur bei abgeschaltetem Motor und stillstehendem Schneidwerkzeug vornehmen.

- Fangkorb erst dann einhängen, wenn Ihre Füße in sicherem Abstand zum Schneidwerkzeug sind.

1. Heben Sie die Schutzklappe an **H**.
2. Hängen Sie den Fangkorb mit Haken in die Aussparungen im Chassis (siehe Pfeile) **J**.
3. Legen Sie die Schutzklappe auf.

## Kabel in die Zugentlastung führen **K**

- Bitte führen Sie das Kabel in die Zugentlastung.

## Anschluss an die Steckdose (230 Volt, 50 Hz)

- Das Gerät nur an Steckdosen anschließen, die mit einer 16 Amp. Sicherung träge (oder LS-Schalter Typ B) abgesichert sind.



### **Hinweis: Fehlerstromschutzeinrichtung**

Diese Schutzeinrichtungen schützen beim Berühren von beschädigten Leitungen, Isolationsfehlern und in bestimmten Fällen auch beim Beschädigen von unter Spannung stehenden Leitungen vor schweren Verletzungen.

- Wir empfehlen, das Gerät nur an Steckdosen anzuschließen, die mit einer Fehlerstromschutzeinrichtung (RCD) mit einem Fehlerstrom von nicht mehr als 30 mA abgesichert sind.
- Für Alt-Installationen gibt es Nachrüstätze. Sprechen Sie mit einer Elektro-Fachkraft.

## Mäher ein-/ausschalten

- Mäher auf ebener Fläche einschalten.
- Nicht im hohen Gras – hier notfalls kippen **L**.

### **Motor ein **M****

1. Drücken Sie den Knopf (1) und halten diesen.
2. Ziehen Sie den Bügel (2) an.
3. Lassen Sie den Knopf (1) los.

### **Motor aus **M****

- Geben Sie den Bügel frei.

## Fangkorb entleeren

Der Fangkorb nimmt kein Gras mehr auf, wenn hinter dem Gerät geschnittenes Gras liegen bleibt.



### **Achtung! Rotierendes Messer**

Einstellungen am Gerät nur bei abgeschaltetem Motor und stillstehendem Schneidwerkzeug vornehmen.

- Fangkorb entleeren.
- Vor dem Starten eventuelle Verstopfungen im Mähraum beseitigen.

## Tipps zum Mähen

- Damit keine Rasenstreifen entstehen, müssen sich die Schneidbahnen immer um einige Zentimeter überdecken **N**.
- Legen Sie das Kabel stets sicher auf Terrasse, Wege oder das bereits geschnittene Gras.

## Wartung

### Allgemein



#### **Achtung! Rotierendes Messer**

Vor allen Wartungs- und Reinigungsarbeiten:

- Netzstecker ziehen.
- Nicht an laufende Schneiden greifen.

### Reinigung

- Reinigen Sie nach jedem Mähen den Mäher mit einem Handfeger.
- Spritzen Sie den Mäher keinesfalls mit Wasser ab.

### Lagerung im Winter

- Führen Sie nach jeder Mähseason eine gründliche Reinigung an Ihrem Mäher durch.
- Lassen Sie Ihren Mäher im Herbst von einer WOLF-Garten-Kundendienstwerkstatt kontrollieren.
- Lagern Sie den Mäher im trockenen Raum.

### Messerbalken **O**

- Bei allen Arbeiten an Kupplung und Messerbalken zunächst den Netzstecker ziehen und Schutzhandschuhe tragen.



#### **Achtung!**

Lassen Sie alle Arbeiten am Messer von einer Fachwerkstatt durchführen.

- Im Anschluss an sämtliche Arbeiten an Kupplung und Messerbalken ist eine Isolationsprüfung gemäß der gültigen Normen durchzuführen.
- Durch Nachschleifen des Messers kann eine Unwucht entstehen. Daher ist eine Unwuchtprüfung entsprechend den Sicherheitsbestimmungen durchzuführen.
- Um den Messerbalken wechseln zu können, ist ein Drehmomentschlüssel 13 mm zwingend erforderlich. Anzugsmoment der Schrauben: 15 Nm.
- Nur WOLF-Garten Original-Ersatzteile verwenden.



## Ersatzteile

Bestell-Nr.	Artikel-Bezeichnung	Artikel-Beschreibung
WG742-04355	Vi 32 D	Messerbalken 32 cm
WG742-04359	Vi 38 D	Messerbalken 38 cm

## Beseitigung von Störungen

Problem	Mögliche Ursache	Abhilfe
Unruhiger Lauf, starkes Vibrieren des Gerätes	<ul style="list-style-type: none"> <li>Messer schadhaf</li> <li>Messer in der Befestigung gelöst</li> <li>Haus-Sicherung schadhaf</li> <li>Kabelschaden:</li> </ul>	WOLF-Garten Service Werkstatt siehe Seite 8 (Messerbalken) Elektrofachkraft
Motor läuft nicht	 <b>Achtung! Stromschlag durch Kabelschaden</b> Wenn das Kabel durchtrennt oder beschädigt wird, löst nicht immer die Sicherung aus. <ul style="list-style-type: none"> <li>Kabel nicht berühren, bevor der Netzstecker aus der Steckdose gezogen ist.</li> <li>Beschädigtes Kabel komplett austauschen. Es ist verboten, das Kabel mit Isolierband zu flicken.</li> </ul>	WOLF-Garten Service Werkstatt
Schlechte Mäh-/Fangleistung	<ul style="list-style-type: none"> <li>Messer stumpf</li> <li>Fangkorb verstopft</li> <li>Nicht angepasste Schnitthöhe</li> </ul>	WOLF-Garten Service Werkstatt siehe Seite 8 (Fangkorb entleeren) siehe Seite 7 (Schnitthöhe einstellen)

Im Zweifelsfall immer eine WOLF-Garten Service-Werkstatt aufsuchen.

**Achtung:** Mäher vor jeder Prüfung oder vor Arbeiten am Messer abstellen und Netzstecker ziehen.

## Garantie

In jedem Land gelten die von unserer Gesellschaft oder dem Importeur herausgegebene Garantiebestimmungen. Störungen beseitigen wir an ihrem Gerät im Rahmen der Gewährleistung kostenlos, sofern ein Material- oder Herstellungsfehler die Ursache sein sollte. Im Garantiefall wenden Sie sich bitte an Ihren Verkäufer oder die nächstgelegene Niederlassung.

## Congratulations on your purchase of a WOLF-Garten lawn mower



It is important that you read, fully understand and observe the following safety precautions and warnings. Careless or improper use of the machine may cause serious or fatal injury. The user is responsible for any accidents involving other people or other people's property.



Never let children or other persons who are not familiar with the operating instructions use the lawnmower. Juveniles under 16 years may not use the equipment. Local regulations may specify the minimum age of the operator.

### Contents

Safety instructions . . . . .	10
Assembly. . . . .	11
Operation . . . . .	11
Maintenance . . . . .	12
Spare parts. . . . .	12
Faults and how to remedy . . . . .	13
Warranty . . . . .	13

## Safety instructions

### Meaning of the symbols



**Attention!**  
Read instruction manual before use!



Keep bystanders away!

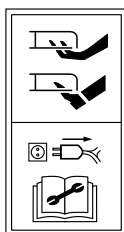

**Attention!**  
- Sharp knives - before performing a maintenance work or if the cable is damaged pull out the plug!



Keep the supply flexible cord away from the cutting blade!

### General information

- This lawnmower is designed for domestic grass and lawn surfaces. Because of the physical risk to the user or to others, the lawnmower must not be used for other purposes.
- Never mow the lawn if others – in particular children and animals – are in the vicinity.
- Only mow the lawn during daylight or with the aid of appropriate artificial light.

### Before mowing

- Always wear sturdy shoes and long trousers when mowing. Never mow while barefoot or wearing flimsy sandals.
- Check the site on which the machine is to be used, and remove all items which could be caught and ejected
- Check the line and connection cable fitted to the outside of the lawnmower for damage and ageing (brittleness). Only use if in perfect condition.
- Only have the cable repaired by a qualified person.
- Check the grass catchment device regularly for wear-and-tear and deformation.
- Check the protective flap frequently for brittleness and to ensure that it is attached firmly.

- Before use, carry out a visual inspection to check whether the cutting gear and its mounts are blunt or damaged. In order to avoid generating an imbalance, replace blunt or damaged cutting gear as an entire set.

### Cable



#### Caution! Risk of electrocution from damaged cables

The fuse does not always respond if the cable is cut or damaged.

- Do not touch the cable before the plug has been removed from the plug socket.
- Damaged cables should be replaced completely! It is prohibited to mend the cable using insulating tape.
- Repairs to the cable should only be undertaken by an expert.
- Attach the cable to the tension relief unit. Do not let it rub up against edges, points or sharp items.
- Do not squash the cable by putting it through door gaps or gaps in windows.
- Switching devices must not be removed or bridged out (e.g. strapping the switching lever to the guide bar).
- Use only extension cables with a minimum cross-section of 3 x 1.5 mm<sup>2</sup> and a length of max. 25 m:
  - When using rubber-sheathed cables, they must be of type HO 7 RN-F or heavier.
  - When using PVC-sheathed cables, they must be of type HO5 VV-F or heavier (cables of this type are not suitable for continuous outdoor use - e.g. underground installation for the connection of an outdoor socket or pond pump, or outdoor storage).
- The cables must be water spray protected.

### When mowing

- Do not tilt the lawnmower when switching on the motor, unless the lawnmower has to be tilted when starting. If that is the case, do not tip the lawnmower more than absolutely necessary, and only lift the part furthest removed from the user. Always ensure that both hands are in the operating position before replacing the lawnmower on the ground.
- Caution, danger! Cutting gear will continue running!
- Maintain the safety distance prescribed by the handle bars.
- Only switch on the motor if your feet are at a safe distance from the cutting gear.
- Take care to ensure a safe and stable position, especially on slopes. Never run; always walk calmly forward.

- Always mow slopes at right angles to the incline; never mow up and down.
- When mowing slopes, be especially careful when changing direction.
- Never mow steep slopes.
- Be especially careful when mowing backwards and pulling the lawnmower towards you.
- Switch the mower off when tilting it, running on empty or transporting the lawnmower, e.g. to/from a lawn or along paths.
- Never use the lawnmower if safety devices are faulty or missing, such as deflector and/or grass catchment devices.
- Caution: do not touch running cutters.
- Always keep hands and feet away from rotating parts. Do not stand in front of the grass ejector opening.
- Never lift or carry a lawnmower while the motor is running.
- Never open the guard flap while the motor is still running.
- Before removing the grass catchment device, turn off the motor and wait until the cutting gear has stopped running. After emptying the grass catchment device, reattach carefully.
- Never drive across gravel while the motor is running – impacting stones!
- Avoid mowing wet grass where possible.
- Switch off the lawnmower, pull the mains plug and wait for the lawnmower to stop running if, for example:
  - leaving the lawnmower
  - unblocking a blade
  - intending to check, clean or work on the lawnmower
  - you have encountered a foreign object, in which case you should check the lawnmower for damage and carry out any necessary repairs.
  - the lawnmower is vibrating heavily (switch off immediately and ascertain the cause).
  - you wish to change the settings or carry out cleaning work.

- you wish to check whether the connection cables have become tangled or damaged.
- If the connection cable is damaged during use, it must be immediately disconnected from the mains power supply. Do not touch the cable before it has been disconnected from the mains power supply.

## Maintenance



### Attention! Rotary cutter blade

Before all maintenance and cleaning work:

- Pull out the power plug.
- Do not touch running blades.
- Never spray down the lawnmower using water, especially not at high pressure.
- Regularly check and tighten all visible screws and nuts, especially those relating to the cutting bar, to ensure a firm fit.
- Always have blades changed or re-sharpened by a specialist workshop, since a balance test must be carried out as specified in the safety regulations following any removal of parts.
- Only use original WOLF-Garten spare parts. Otherwise we can't guarantee that your mower conforms to the safety regulations.
- Never park your lawnmower in damp rooms.
- For safety reasons, replace worn or damaged parts.

## Disposal



Do not dispose of electrical equipment in domestic waste. Recycle equipment, accessories and packaging in an environment-friendly manner.

## Assembly

### Fasten handle bars A B C D E



#### Caution!

The cable can be damaged while folding up or pulling out the handle bar.

- When adjusting the handle height take care that the cable is not crimped
- See illustrations.

### Mount the collecting bag F

- See illustrations.

## Operation

### Operating times

- Please check noise abatement regulations prevailing in your country.

### Adjust cutting height G



#### Caution! Rotating knife

Working on or adjusting the machine only with the machine turned off and stationary cutting tool.

- Turn off motor and pull out the plug.

1. Pull wheels to the front
2. Let the wheels lock into the desired position.



Take care that all the wheels are at the same cutting height.



#### Cutting height - Grass growth

Mow dry grass, far as possible, so as not to mar the sward. It is advisable to mow with greater cutting height (60 mm) in case of moist or high grass.



## Fit the collecting basket **H J**



### Caution! Rotating cutters

Settings only to be carried out on the mower with the motor switched off and with the cutting tools at a standstill.

- Only insert the collection basket when your feet are at a safe distance from the cutting tools.

1. Lift the protection cover.
2. Hang the collection basket in the notches in the chassis (see arrow) using the hooks.
3. Apply the protection cover.

## Feed cable through the strain relief **K**

- Please feed cable through the strain relief.

## Connecting to the mains (230 Volts, A.C., 50 Hz)

- The mower operates from any normal household mains supply, provided with a 16 Amps. fuse.



### Note: Residual current protection device

These protection devices safeguard while touching damaged wires, from insulation flaws and in certain cases, also while damaging live wires.

- We recommend that the equipment only be plugged into a power socket, which is protected by a residual current protection device (RCD) with a residual current of not more than 30 mA.
- Retrofit kits are available for old installations. Consult an electrician.

## Starting and Stopping

- Switch on motor with mower placed on level and firm ground.
- not in high grass - alternatively tilt slightly **L**.

### Switch-on motor **M**

1. Depress button and hold (1).
2. Lift up bar (2).
3. Release bar (1).

### Switch-off motor **M**

- Release bar (2).

## Emptying of Grassbox

The grassbox is full and should be emptied as soon as grass clippings remain uncollected on the ground behind your mower.



### Attention! Rotary cutter blade

Undertake adjustments on the equipment only after the motor is switched off and the cutting tool has come to a standstill.

- Empty collection bag.
- Remove potential blockages in the cutting space before starting.

## Tips for mowing

- To prevent strips of grass from being left unmowed, the cutting paths must always overlap a few centimeters **N**.
- Always let cable trail on the cut side of the lawn.

## Maintenance

### General



### Attention! Rotary cutter blade

Before all maintenance and cleaning work:

- pull out the power plug.
- Do not touch running blades.

### Cleaning

- Clean mower thoroughly after each mowing with cloth or brush.
- Do not spray with water.

### Winter Storage

- Clean mower thoroughly before storing away.
- Have your mower thoroughly checked once a year by an approved Service Centre.
- Do not store it in a wet or humid place.

### Cutter bar **O**

- Before undertaking any work on coupling and cutter bar, first pull out the plug and wear safety gloves.



### Caution!

Let a specialist workshop attend to work on knife.

- At the conclusion of any work on coupling and cutter bar, carry out insulation test according to the prevailing valid standard.
- Regrinding the knife may result in mass imbalance. Therefore, unbalance test according to the corresponding safety requirement is essential.
- To replace the cutter bar, a torque wrench of size 13 mm is very essential. Bolt tightening torque: 15 Nm.
- Use only the original WOLF-Garten spares.

## Spare parts

Item number	Order description	Product information
WG742-04355	Vi 32 D	Replacement blade 32 cm
WG742-04359	Vi 38 D	Replacement blade 38 cm

## Faults and how to remedy

Problem	Possible cause	Remedy (X) by:	
		WOLF-Garten service-workshop	Yourself
Uneven running, heavy vibrations in the mower	• Blades damaged	X	---
	• Blades loose in the fastening parts	---	X
	• Fuse blown	---	X
Motor will not run	• Cable damaged:  <b>Attention! Electric shock through cable damage</b> When the cable is cut through or damaged, the safety fuse doesn't always trip. <ul style="list-style-type: none"> <li>• Do not touch cable, before pulling out the power plug from the socket.</li> <li>• Damaged cable has to be completely replaced. Patching cable with insulating tape is forbidden.</li> </ul>	X	---
	• Blunt blades	X	---
Poor mowing-/ catching	• Catcher bag blocked	---	X
	• Incorrect cutting height	---	X

When in doubt, always consult a WOLF-Garten service workshop.

**Important: switch off the mower and disconnect the mains plug before inspecting, cleaning or working on the blades.**

## Warranty

The warranty rules issued by our company or the importer apply to every country. As part of the warranty, we remedy malfunctions on your appliance free of charge provided that this malfunction is caused by a material or manufacturing defect. In the event of a warranty claim, please turn to your dealer or the nearest branch office.

# Nous vous remercions d'avoir acheté une tondeuse WOLF-Garten



Lisez soigneusement la notice d'utilisation et familiarisez-vous avec les commandes et l'utilisation correcte de la tondeuse. L'utilisateur est responsable des accidents causés aux tiers ou à leur propriété. Observez les indications, explications et prescriptions.



ne jamais laisser des enfants ou autres personnes n'ayant pas lu la notice d'utilisation utiliser la tondeuse. L'utilisation de cet appareil est interdite à tout adolescent de moins de 16 ans. Respecter la réglementation locale concernant l'âge minimum d'utilisation de cet appareil.

## Sommaire

Consignes de sécurité . . . . .	14
Montage . . . . .	15
Fonctionnement . . . . .	16
Entretien . . . . .	16
Pièces de rechange . . . . .	17
Comment remédier aux pannes . . . . .	17
Garantie . . . . .	17

## Consignes de sécurité

### Signification des symboles



**Attention!**  
Avant utilisation lire la notice d'emploi!



Tenir les tiers à l'écart de la zone dangereuse!

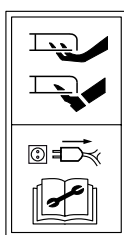

**Attention!** -Couteaux tranchants - Avant d'entreprendre des travaux de maintenance et si le câble est endommagé, retirer la prise de courant.



Tenir le câble de raccord éloigné de l'outil de coupe!

- Vérifiez fréquemment que le bac de ramassage de l'herbe n'est pas usé ni déformé.
- Vérifiez fréquemment que le volet de protection n'est pas cassé et qu'il est bien fixé.
- Avant toute utilisation, vérifiez (par un simple coup d'oeil) que les lames ne sont pas émoussées ni abîmées et qu'elles sont bien fixées. Si les lames sont émoussées ou abîmées, vous devez changer le jeu de lames complet pour éviter de créer un déséquilibre.

### Câble



**Attention! Risque d'électrocution en raison d'une détérioration du câble**

Si le câble est sectionné ou endommagé, le fusible ne se déclenche pas toujours.

- Ne touchez pas le câble avant qu'il soit débranché de la prise secteur.
- Changer le câble en entier. Il est interdit d'utiliser du ruban adhésif isolant (Chatterton) pour réparer le câble.
- Ne faites réaliser les réparations de câble que par un spécialiste.
- Fixez le câble de raccordement sur le guide-câble. Ne le laissez pas frotter sur des arêtes ou des objets coupants ou pointus.
- Ne coinciez pas le câble dans des ouvertures de porte ou de fenêtre.
- N'enlevez ou ne court-circuitez pas le dispositif d'allumage (par ex. fixer le levier d'allumage à la poignée de direction).
- Employer comme rallonge électrique uniquement un câble dont la section minimale est de 3 x 1,5 mm<sup>2</sup> et la longueur maximale de 25 m:
  - Si des câbles souples en caoutchouc sont employés, ils ne doivent pas être plus légers que le type HO 7 RN-F
  - Si des câbles en PVC sont employés, ils ne doivent pas être plus légers que le type HO5 VV-F (ces câbles ne conviennent pas pour une utilisation permanente à l'extérieur, par exemple : pose enterrée pour branchement à une prise électrique de jardin, branchement d'une pompe de bassin ou entreposage à l'extérieur)
- Les câbles doivent être préservés de toute éclaboussure.

### Remarques générales

- Cette tondeuse est destinée à l'entretien des pelouses privées. Pour éviter tout risque de blessures de l'utilisateur ou d'autres personnes, la tondeuse ne doit pas être utilisée à d'autres fins.
- Ne tondez jamais si des personnes, notamment des enfants ou des animaux, sont à proximité.
- Tondez uniquement lorsqu'il fait jour ou avec un bon éclairage artificiel.

### Avant de commencer tondre

- Pour tondre, vous devez toujours porter des chaussures rigides et un pantalon. Ne tondez jamais pieds nus ni en petites sandales.
- Vérifiez le terrain que vous allez tondre avec la tondeuse et retirez tous les objets qui pourraient se prendre dans la tondeuse et être projetés.
- Vérifiez que le cordon électrique situé sur l'extérieur de la tondeuse et le câble de raccordement ne sont pas abîmés ni trop vieux (car ils deviennent alors cassants). Vous ne devez utiliser la tondeuse que si elle est en parfait état.
- Toute réparation du câble doit être effectuée exclusivement par un technicien professionnel.



## Lorsque vous tondez

- Ne basculez pas la tondeuse lorsque vous mettez le moteur en marche, moins qu'il faille basculer la tondeuse lors du démarrage. Si tel est le cas, ne basculez pas la tondeuse plus qu'il ne faut et soulevez uniquement la partie qui est éloignée de l'utilisateur.
- Vérifiez toujours que vos deux mains sont en position de travail avant de reposer la tondeuse sur le sol.
- Attention! Danger ! Les lames continuent de tourner un peu après l'arrêt de la tondeuse!
- Respectez la distance de sécurité qui est indiquée sur la tige de la poignée.
- Ne démarrez le moteur que si vos pieds sont suffisamment éloignés des lames.
- Veillez ne pas risquer de tomber surtout lorsque le terrain est en pente. Ne courez jamais. Marchez lentement en avant.
- Tondez les terrains inclinés en diagonale, mais jamais dans le sens de la montée ou de la descente.
- Lorsque vous descendez une pente, soyez très prudent surtout si vous changez de direction.
- Ne tondez jamais un terrain très raide.
- Soyez particulièrement prudent lorsque vous tondez en reculant et que vous tirez la tondeuse vers vous.
- Arrêtez la tondeuse lorsque vous voulez la basculer, la vider ou la déplacer, par exemple depuis la zone gazonnée ou pour aller jusqu'à la zone gazonnée, ou pour passer des allées de jardin.
- N'utilisez jamais la tondeuse si ses dispositifs de protection sont abîmés ou ses dispositifs de sécurité défectueux, tels que le déflecteur et / ou le bac de ramassage de l'herbe.
- Soyez prudent! Ne touchez jamais aux lames si elles tournent.
- N'approchez jamais vos mains ni vos pieds des pièces rotatives. Ne restez pas devant l'ouverture qui projette l'herbe coupée.
- Ne soulevez jamais et ne portez jamais la tondeuse lorsque son moteur tourne.
- N'ouvrez jamais le capot lorsque le moteur tourne.
- Avant de retirer le bac de ramassage de l'herbe : Arrêtez le moteur et attendez que les lames ne bougent plus du tout. Après avoir vidé le bac de ramassage de l'herbe, remettez-le bien comme il faut.
- Ne passez jamais sur des graviers avec le moteur qui tourne – Risque de projection de cailloux!
- Évitez dans la mesure du possible de tondre la pelouse lorsqu'elle est mouillée.

- Arrêtez la tondeuse, débranchez la prise et attendez que les lames ne bougent plus du tout lorsque, par exemple, vous voulez
  - vous éloigner de la tondeuse
  - débloquer une lame
  - vérifier la tondeuse, la nettoyer ou travailler dessus
  - lorsque la machine a ramassé un objet étranger, et que vous voulez vérifier que la tondeuse n'est pas abîmée et effectuer les réparations éventuellement nécessaires.
  - Lorsque la tondeuse vibre fortement du fait d'un déséquilibre (arrêter immédiatement et rechercher la cause).
  - et lorsque vous voulez effectuer des opérations de réglage ou de nettoyage.
  - vérifier que les câbles électriques ne sont pas emmêlés ni abîmés.
  - Si le câble de raccordement est abîmé pendant le travail, il faut immédiatement le débrancher de la prise de courant du secteur. Ne touchez pas au câble avant de l'avoir débranché de la prise de courant du secteur.

## L'entretien



### Attention ! Couteau rotatif

Avant toute opération d'entretien et de nettoyage :

- Sortez la fiche d'alimentation électrique.
- Ne touchez pas les aubes en état de fonctionnement.
- Vérifiez régulièrement que tous les boulons et vis de fixation visibles, notamment ceux du porte-lames, sont bien vissés puis resserrer si nécessaire.
- Attention! Faites toujours changer ou aiguiser vos lames dans un atelier professionnel, car lorsque des pièces ont été démontées, il faut effectuer un contrôle d'équilibrage conformément aux consignes de sécurité.
- Utiliser uniquement des pièces de rechange de la marque WOLF-Garten, sinon vous ne pourrez pas être sûr que votre tondeuse est conforme aux consignes de sécurité.
- Ne rangez pas votre tondeuse dans un local humide.
- Pour des raisons de sécurité, changez les pièces qui sont usées ou abîmées.

## Élimination de l'appareil



Ne jetez pas l'équipement électrique avec les ordures ménagères. Recyclez l'équipement, les accessoires et l'emballage de façon écologique.

## Montage

### Fixer le guidon A B C D E



#### Attention !

Il est possible de détériorer le câble en pliant ou en sortant la barre de guidage.

- Alors que vous réglez la hauteur de la poignée veillez à ce que le câble ne soit pas ondulé.
- Voir illustrations.

### Monter le sac de ramassage F

- Voir illustrations.

## Fonctionnement

### Tranches horaires

- Observez les dispositions spécifiques de la loi nationale.

### Réglage de la hauteur de coupe **G**



#### Attention ! lame en rotation

Travailler / procéder aux réglages sur l'appareil uniquement lorsque le moteur est coupé et l'outil de coupe à l'arrêt.

- Arrêter le moteur et retirer la prise du secteur.

1. Tirez les roues vers l'avant.
2. Laissez les roues s'enclencher dans la position souhaitée.



Veillez à ce que toutes les roues se trouvent à la même hauteur de coupe.



#### Hauteur de coupe - état du gazon

Tondez si possible lorsque la pelouse est sèche, afin de ne pas l'abîmer. Si la pelouse est humide et haute, tondez éventuellement à une hauteur de coupe plus élevée (60 mm).

### Installation du bac de ramassage **H J**



#### Attention ! Lame en rotation

N'effectuez de réglages sur l'appareil qu'avec le moteur éteint et une fois les outils de coupe complètement immobilisés.

- N'installez le bac de ramassage que lorsque vos pieds sont à une distance de sécurité suffisante des outils de coupe.

1. Relevez le carter.
2. Accrochez le bac de ramassage à l'aide des crochets dans les emplacements prévus sur le châssis (voir flèche).
3. Fermez le carter.

### Introduisez le câble dans le protecteur de cordon **K**

- Veuillez introduire le câble dans le protecteur de cordon

### Raccordement à la prise (courant alternatif 230 volts)

- La tondeuse peut être branchée sur n'importe quelle prise de courant protégée par un fusible de 16 Amp.

## Entretien

### Général



#### Attention! Couteau rotatif

Avant toute opération d'entretien et de nettoyage :

- sortez la fiche d'alimentation électrique.
- Ne touchez pas les aubes en état de fonctionnement.



#### Remarque: Dispositif de protection contre le courant résiduel

Ces dispositifs de protection vous protègent alors que vous touchez des fils détériorés, contre les défauts d'isolation et dans certains cas, aussi lorsque vous détériorez des fils sous tension.

- Nous recommandons que l'équipement ne soit introduit que dans une prise de courant qui est protégée par un dispositif de protection contre le courant résiduel (RCD), avec un courant résiduel qui ne dépasse pas 30 mA.
- Il y a des trousseaux d'adaptation disponibles pour les installations vieilles. Consultez un électricien.

### Mise en route de la tondeuse

- Mettre le moteur en marche quand la tondeuse se trouve sur une surface plane.
- Dans de l'herbe haute, appuyer légèrement sur le manche **L**.

### Mise en marche **M**

1. Appuyez sur le bouton et maintenez le enfoncé (1).
2. Amenez la poignée (2) vers le guidon et lâchez le bouton (1).

### Arrêt **M**

- Lâchez la poignée (2).

### Indication pour vider le bac récolteur

Le bac récolteur est plein lorsque l'herbe coupée se pose derrière la tondeuse.



#### Attention! Couteau rotatif

Effectuez des réglages sur l'équipement seulement après que le moteur a été éteint et l'outil de coupe s'est arrêté.

- Videz le sac de collecte.
- Enlevez les possibles obstructions de l'espace de coupe avant de commencer.

### Conseils pour tondre

- Pour éviter que n'apparaisse un effet de rayures, il faut que les passages successifs de la tondeuse se chevauchent de quelques centimètres **N**.
- Règle générale: Toujours poser le câble sur une terrasse, dans un chemin ou sur une partie de la pelouse déjà tondu.

### Nettoyage

- Nettoyer la tondeuse avec une brosse ou un chiffon après chaque tonte.
- Ne jamais nettoyer la tondeuse au jet d'eau. Remiser la tondeuse dans un endroit sec.

## Remiser la tondeuse pour l'hiver

- Après la saison, nettoyer la tondeuse à fond.
- Faire réviser la tondeuse dès l'automne par une station-service WOLF-Garten agréée.
- Ne jamais nettoyer la tondeuse au jet d'eau et ne la remiser que dans un endroit sec.

## Barre de coupe O

- Pour tous les travaux sur le couplage et la barre de coupe, retirer tout d'abord la prise du secteur et porter des gants de protection.



### Attention !

Faites effectuer tous les travaux sur la lame par un professionnel.

- Après tous les travaux effectués sur le couplage et la barre de coupe, l'isolation doit être vérifiée conformément aux normes en vigueur.
- L'affûtage de la lame peut provoquer un balourd. C'est pourquoi celui-ci doit être contrôlé conformément aux dispositions de sécurité.
- Pour pouvoir changer la barre de coupe, il est indispensable d'utiliser une clé de serrage dynamométrique de 13 mm.  
Couple de serrage des vis : 15 Nm.
- Utiliser uniquement des pièces de rechange WOLF-Garten originales.

## Pièces de rechange

Numéro d'article	Désignation pour la commande	Information produit
WG742-04355	Vi 32 D	Lame de rechange 32 cm
WG742-04359	Vi 38 D	Lame de rechange 38 cm

## Comment remédier aux pannes

Dysfonctionnements	Causes possibles	Mesures à prendre (X) par:	
		L'atelier de service après-vente WOLF-Garten	L'utilisateur
L'appareil fonctionne bruyamment et vibre fortement	<ul style="list-style-type: none"><li>● La lame est endommagée</li><li>● La lame s'est desserrée de sa fixation</li></ul>	X	---
	<ul style="list-style-type: none"><li>● Le fusible a fondu</li><li>● Le câble est endommagé:</li></ul>	---	X
Le moteur ne démarre pas	 <b>Attention! La détérioration du câble produit du choc électrique</b> Quand le câble est coupé ou détérioré, le fusible de sécurité ne se déclenche pas toujours. <ul style="list-style-type: none"><li>● Ne touchez pas le câble avant de sortir la fiche d'alimentation électrique de la prise de courant.</li><li>● Le câble détérioré doit être complètement remplacé. Il est interdit de rapiécer le câble avec du chatterton.</li></ul>	X	---
Mauvaise performance/capacité de tonte	<ul style="list-style-type: none"><li>● La lame est émoussée</li><li>● Hauteur de coupe non adaptée</li><li>● Le bac de ramassage est obstrué</li></ul>	X	---
		---	X
		---	X

En cas de doute, consulter toujours l'atelier de service après-vente WOLF-Garten.

Attention, arrêter la tondeuse avant tout contrôle, tout nettoyage et tous travaux sur la lame et retirer la fiche secteur.

## Garantie

Dans chaque pays les conditions de garantie en vigueur sont celles publiées par notre société ou par notre importateur. Si pendant la durée de la garantie votre appareil présente des vices de matière ou de fabrication, la réparation est gratuite. En cas de recours en garantie, veuillez vous adresser à votre revendeur ou à notre succursale la plus proche.



## Complimenti per aver scelto un tosaerba WOLF-Garten



Leggere attentamente le istruzioni per l'uso e familiarizzare con gli elementi di comando e con il corretto utilizzo dell'apparecchio. L'utente è responsabile degli incidenti causati ad altre persone o alla loro proprietà. Osservare le indicazioni, le spiegazioni e le prescrizioni.



Non lasciare mai bambini o altre persone che non conoscono le istruzioni per l'uso nei pressi della falciatrice. Non è consentito a persone al di sotto dei 16 anni di utilizzare questo apparecchio.

### Contenuto

Indicazioni di sicurezza . . . . .	18
Montaggio . . . . .	19
Messa in opera. . . . .	19
Manutenzione . . . . .	20
Ricambi . . . . .	21
Interventi di riparazione . . . . .	21
Garanzia . . . . .	21

## Indicazioni di sicurezza

### Legenda simboli



**Attenzione!**  
Prima dell'uso leggere istruzioni!



Allontanare le persone dalla zona di pericolo!

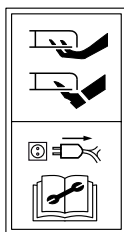

**Attenzione!** -  
Lame da taglio affilate - staccare la spina prima di qualsiasi intervento di manutenzione ed in presenza di danni alla linea.



Tenere lontani i cavi collegamento dall'utensile da taglio!

- Controllare di frequente l'usura e le deformazioni del dispositivo raccogliherba.
- Controllate sovente la fragilità e l'accoppiamento preciso della serranda di protezione.
- Prima dell'utilizzo (controllo a vista) controllare, se gli strumenti da taglio e i loro mezzi di fissaggio sono spuntati o danneggiati. Sostituire la serie completa di strumenti da taglio

### Cavi



**Attenzione! Scosse elettriche a causa di cavi danneggiati**  
Se il cavo viene tagliato o danneggiato, non sempre scatta il fusibile.

- Non toccare il cavo prima di aver staccato la spina dalla presa.
- I cavi danneggiati vanno sostituiti completamente. Non tentare di riparare il cavo con del nastro isolante.
- Le riparazioni del cavo vanno eseguite da un tecnico specializzato.
- Fissare il cavo di allacciamento al dispositivo di scarico della trazione del cavo. Evitare che il cavo sfregi contro bordi, punte o oggetti taglienti.
- Non schiacciare il cavo nelle fessure di porte o finestre.
- Non è consentito togliere né escludere i dispositivi di azionamento (ad esempio, legando la leva di comando al manubrio di guida).
- Utilizzare esclusivamente prolunghe con una sezione di almeno  $3 \times 1,5 \text{ mm}^2$  e una lunghezza massima di 25 m:
  - eventuali cavi in gomma flessibile devono essere del tipo HO 7 RN-F o superiore
  - eventuali cavi in PVC devono essere del tipo HO5 VV-F o superiore (i cavi di questo tipo non sono adatti per l'impiego continuo all'aperto - come p. es. posa sotto terra per il collegamento di una presa elettrica da giardino, collegamento di una pompa per laghetti o conservazione all'aperto.)
- È necessario che i cavi siano protetti contro gli spruzzi d'acqua.

### Dati generali

- Questo tosaerba è previsto per la cura di superfici erbose e prati per uso privato. Per evitare la messa in pericolo fisica dell'operatore o di altre persone, il tosaerba non può essere impiegato per scopi diversi da quelli di destinazione.
- Non falciare mai nelle immediate vicinanze di persone, in particolare bambini e animali.
- Falciare soltanto di giorno o con una illuminazione artificiale adeguata.

### Prima della falciatura

- Non falciare mai, senza essersi prima infilati calzature e calzoni lunghi. Non falciare mai a piedi nudi o se si sono calzati sandali leggeri.
- Esaminare il terreno, su cui si impiega la macchina ed eliminare tutti gli oggetti, che possono essere raccolti ed eliminati.
- Controllare il cavo installato all'esterno dell'apparecchio ed appurare l'eventuale esistenza di un danneggiamento ed invecchiamento (fragilità) del cavo di collegamento. Utilizzare soltanto con condizioni a perfetta regola d'arte.
- Fare eseguire le riparazioni sul cavo soltanto da uno specialista.

### Per la falciatura

- Non inclinare l'apparecchio, quando si accende il motore, a meno che l'apparecchio debba essere inclinato per l'avviamento. In tal caso non inclinare l'apparecchio più di quanto sia assolutamente necessario e sollevare soltanto la parte, che è distante dall'operatore. Verificare sempre che le due mani si trovino in posizione di lavoro, prima di ricollocare l'apparecchio sul terreno.

- Attenzione, pericolo! Lo strumento da taglio continua a funzionare!
- Osservare la distanza di sicurezza prescritta dall'asta dell'impugnatura.
- Accendere il motore soltanto, quando i Vostri piedi sono ad una distanza di sicurezza dagli strumenti da taglio.
- Prestare attenzione che ci sia un appoggio sicuro, in particolare lungo i pendii. Non correre mai, procedere tranquillamente.
- Lungo i pendii falciare sempre trasversalmente rispetto alla pendenza, non verso l'alto o il basso.
- Sui pendii si dovrà prestare particolare attenzione, se si cambia direzione.
- Non falciare su pendii ripidi.
- Occorre essere particolarmente prudenti, quando si falcia all'indietro e si tira verso di sé il tosaerba.
- Spegner il tosaerba, se si desidera inclinarlo, farlo marciare a vuoto o trasportarlo, per es. da/verso il prato o su strada.
- Non utilizzare mai l'apparecchio con dispositivi di protezione danneggiati o dispositivi di sicurezza mancanti come dispositivi di deviazione e/o raccogliherba.
- Prestare particolare attenzione a non afferrare le lame, mentre lavorano.
- Non portare mai mani o piedi in vicinanza delle parti rotanti. Non intrattenersi davanti all'apertura di scarico dell'erba.
- Non sollevare o portare mai un tosaerba con motore funzionante.
- Non aprire mai la serranda di protezione, quando il motore è ancora in funzione.
- Prima di togliere il dispositivo raccogliherba: spegnere il motore e attendere l'arresto dello strumento da taglio. Dopo lo svuotamento fissare in modo accurato il dispositivo raccogliherba.
- Non marciare mai con motore in funzione sopra la ghiaia - pericolo di lancio di pietrisco!
- Dove possibile, non falciare nell'erba bagnata.
- Spegner l'apparecchio, staccare la spina e aspettare che l'apparecchio si arresti, se si vuole per es.
  - lasciare il tosaerba
  - sbloccare una lama bloccata
  - controllare, pulire l'apparecchio e poi lavorarci sopra

- controllare eventuali danneggiamenti dell'apparecchio, se si sono incontrati corpi estranei ed eseguire le riparazioni necessarie.
- se il tosaerba vibra molto a causa dello squilibrio (spegnere subito e cercare la causa).
- se si vuole eseguire lavori di regolazione o pulitura.
- controllare, se i cavi di collegamento sono attorcigliati o danneggiati.
- Se il cavo di collegamento viene danneggiato durante l'uso, deve essere subito staccato dalla rete. Non entrare in contatto con il cavo, prima che sia staccato dalla rete.

## La manutenzione



### Attenzione! Lama rotante

Prima di effettuare qualsiasi manutenzione e pulizia:

- Estrarre la spina elettrica.
- Non toccate lame in movimento.
- Non spruzzare l'apparecchio con acqua - in particolare con alta pressione.
- Controllare regolarmente l'accoppiamento preciso di tutte le viti e dadi visibili, in particolare della barra di taglio e serrare.
- Attenzione! Fare eseguire sempre il cambio delle lame o la loro riaffilatura da una officina specializzata, dato che dopo l'allentamento dei pezzi si dovrà eseguire il controllo dello squilibrio secondo le norme di sicurezza corrispondenti.
- Utilizzare soltanto ricambi originali WOLF-Garten, altrimenti non si avrà alcuna garanzia che il tosaerba soddisfi le norme di sicurezza.
- Non depositare il tosaerba in locali umidi.
- Per motivi di sicurezza sostituire le parti usurate o danneggiate.

## Smaltimento rifiuti



Non smaltire apparecchiature elettriche insieme ai rifiuti domestici. Riciclare componenti, accessori e imballaggi in modo ecologico.

## Montaggio

### Fissare l'asta dell'impugnatura A B C D E



#### Cautela!

Il cavo può venire danneggiato quando viene piegata od estratta l'impugnatura.

- Quando regolate l'altezza dell'impugnatura abbiate cura che il cavo non sia arricciato **B**.
- Vedere illustrazioni.

### Montare il raccogliherba F

- Vedere illustrazioni.

## Messa in opera

### Tempo d'esercizio

- Si prega di osservare le prescrizioni vigenti nei singoli stati.

## Regolazione altezza erba **G**



### Attenzione! Organi in movimento

Prima di qualsiasi intervento (anche di regolazione) sul vostro tosaerba, spegnere il motore ed attendere che gli organi di taglio siano assolutamente fermi.

- Spegnere il motore e staccare la spina.

1. Tirare le ruote in avanti
2. Fino a quando non le sentite incastrarsi nella loro posizione definitiva.



**Attenzione: tutte le ruote devono trovarsi alla stessa identica altezza di taglio.**



### Altezza di taglio - condizioni del campo

Per un manto uniforme e d'effetto, tosare sempre quando l'erba è asciutta. Se l'erba è umida o troppo alta, fare eventualmente una prima passata ad altezza maggiore (60 mm).

## Agganciamento del cestello di raccolta **H J**



### Attenzione! Lama rotanti

L'apparecchio va regolato solo a motore spento e con gli utensili di taglio fermi.

- Agganciare il cestello di raccolta solo se i piedi si trovano ad una distanza sicura dall'utensile di taglio.

1. Sollevare il coperchio di protezione.
2. Agganciare il cestello di raccolta inserendo i ganci negli incavi del telaio (vedere la freccia).
3. Collocare il coperchio di protezione.

## Fate passare il cavo attraverso il tensionatore **K**

- Fate passare il cavo attraverso il tensionatore.

## Inserire la spina della corrente (corrente alternata 230 Volt, 50 Hz)

- Si potrà allacciare l'attrezzo a qualsiasi presa, purché sia munita di una valvola di protezione di 16 Ampere (oppure di un interruttore-LS tipo B).



### Nota: Dispositivo di protezione contro corrente residuale

Questi dispositivi di protezione proteggono quando si toccano fili danneggiati, da difetti di isolamento ed, in certi casi, anche quando si danneggiano fili sotto tensione.

- Raccomandiamo che l'attrezzo sia collegato ad una presa di corrente che sia protetta da un dispositivo di protezione contro la corrente residuale (RCD) con una corrente residuale non superiore a 30 mA.
- Sono disponibili dei retrofit per i vecchi impianti. Consultate un elettricista.

## Avviare il tagliaerba

- Avviare la tosaerba su superficie piana.
- Possibilmente non nell'erba alta. In questo caso inclinare leggermente come risulta dalla figura **L**.

### Per avviare il motore **M**

1. Tener premuto il pulsante (1).
2. Tirare la leva (1) e lasciare il pulsante (2).

### Per spegnere il motore **M**

- Lasciare la leva (2).

## Svuotate il sacco raccoglitore

Il cesto da svuotare quando l'erba non viene più raccolta e resta sul terreno.



### Attenzione! Lama rotante

Iniziate delle regolazioni sull'attrezzo solo dopo aver spento il motore e dopo che l'elemento da taglio si sia completamente fermato.

- Svuotate il sacco raccoglitore.
- Prima di iniziare rimuovete eventuali ostacoli nello spazio dove volete tagliare.

## Suggerimenti per la rasatura

- Per non creare strisce erbose, le vie di taglio devono sempre sovrapporsi per alcuni centimetri **N**.
- Mettete sempre il cavo in maniera sicura sul terrazzo, sul sentiero o sull'erba già tosata.

## Manutenzione

### Generale



### Attenzione! Lama rotante

Prima di qualsiasi lavoro di manutenzione e di pulitura:

- estraete la spina elettrica.
- Non toccate lame in movimento.

### Pulizia

- Dopo ogni tosatura abbiate l'avvertenza di pulire la tosaerba con uno straccio oppure con uno scopino.
- In nessun caso usare acqua! Tenere il tosaerba in ambiente asciutto.

### Accantonamento durante l'inverno

- Terminata la stagione si dovrà pulire accuratamente la tosaerba.
- Mai spruzzare la tosaerba con acqua, né collocarla in ambienti umidi.



## Barra porta-lame

- Prima di qualsiasi intervento sulla barra, staccare la spina dalla presa di rete ed indossare guanti protettivi da lavoro.



### Attenzione!

Eventuali sostituzioni o riparazioni delle lame devono essere tassativamente eseguite solo da assistenza specializzata.

- Alla fine di ogni intervento di manutenzione a frizione e barra, effettuare un controllo dell'isolamento in base alle disposizioni di legge in vigore.

- Riaffilando le lame è possibile che si verifichino problemi di equilibratura. In tal caso, effettuare una riequilibratura come da disposizioni di legge in merito alla sicurezza.
- Per lo smontaggio/sostituzione della barra occorre munirsi di una chiave dinamometrica da 13 mm. Coppia di serraggio viti: 15 Nm.
- Utilizzare solo ricambi WOLF originali.

## Ricambi

Articolo N°	Denominazione articolo	Informazione sul prodotto
WG742-04355	Vi 32 D	Lama di ricambio 32 cm
WG742-04359	Vi 38 D	Lama di ricambio 38 cm

## Interventi di riparazione

Problema	Possibi causale	Rimedio (X):	
		Officina Di assistenza WOLF-Garten	In modo autonomo
Funzionamento rumoroso, forte vibrazione dell'apparecchio	<ul style="list-style-type: none"><li>● Lama danneggiata</li><li>● Lama di fissaggio allentata</li></ul>	X	---
Il motore non funziona	<ul style="list-style-type: none"><li>● Fusibile danneggiato</li><li>● Cavo danneggiato:  <b>Attenzione! Scarica elettrica da cavo danneggiato</b> Quanto il cavo è tagliato completamente o danneggiato, il fusibile di sicurezza non sempre funziona.<ul style="list-style-type: none"><li>● Non toccate il cavo prima di estrarre la spina dalla presa di corrente.</li><li>● Il cavo danneggiato deve essere completamente sostituito. E' proibito rappezzare il cavo con nastro isolante.</li></ul></li></ul>	---	X
			X
Pessime prestazioni di raccolta / Cattiva falciatura	<ul style="list-style-type: none"><li>● Lama smussata</li><li>● Cesto raccogliherba otturato</li><li>● Altezza di taglio non regolata</li></ul>	---	X

In caso dubbio rivolgersi sempre ad un'officina di assistenza WOLF-Garten.

Attenzione, arrestare il tosaerba prima di ogni controllo, lavoro di pulitura o di lavori alla lama ed estrarre la chiave di accensione.

## Garanzia

In ogni paese sono valide le condizioni di garanzia pubblicate dalla nostra società, o dall'importatore. Nei limiti della garanzia, eliminiamo gratuitamente guasti alla vostra macchina, se originati da difetti di materiale o di fabbricazione. In caso di garanzia siete pregati di rivolgervi al Vostro rivenditore o alla filiale più vicina.

# Hartelijk gefeliciteerd met de aanschaf van uw WOLF-Garten gazonmaaier



Lees het instructieboekje aandachtig door en stelt u zich op de hoogte van de bedieningsorganen en het correcte gebruik van het apparaat. De gebruiker is aansprakelijk voor ongevallen met andere personen en voor schade aan hun eigendommen. Neem de aanwijzingen, voorschriften en de verklarende teksten in acht.



Kinderen of andere personen die de gebruiksaanwijzing niet kennen, mogen de grasmaaier nooit gebruiken.

## Inhoud

Veiligheidsvoorschriften . . . . .	22
Montage . . . . .	23
Gebruik. . . . .	23
De verzorging . . . . .	24
Reserveonderdelen . . . . .	25
Opheffen van storingen . . . . .	25
Garantie . . . . .	25

## Veiligheidsvoorschriften

### Betekenis van de symbolen



Opgelet!  
Voor gebruik de gebruiksaanwijzing lezen!



Anderen buiten de gevarezone houden!

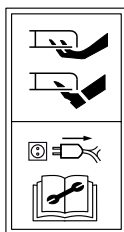

Voorzichtig!  
- Scherpe snijmessen - vóór onderhoudswerkzaamheden en bij beschadiging van de leiding de stekker uit het stroomnet trekken.



Aansluitkabels mogen niet in de buurt komen van het snijgereedschap!

- Controleer de veiligheidsklep veelvuldig op broosheid en op vaste zitting.
- Controleer voor het gebruik (optische controle), of de messen en bevestigingsmiddelen bot of beschadigd zijn. Vervang botte of beschadigde messen altijd als set, om geen onbalans te veroorzaken.

### Kabel



#### Attentie! Elektrische schok door beschadigde kabel

Als de kabel wordt doorgesneden of beschadigd, wordt de zekering niet altijd geactiveerd.

- Raak de kabel niet aan, voordat de netstekker uit het stopcontact is getrokken.
- Een beschadigde kabel moet volledig worden vervangen. Het is verboden de kabel met isolatieband te herstellen.
- Laat reparaties aan de kabel uitsluitend door een vakman uitvoeren.
- Bevestig de aansluitkabel op de kabelontlasting. Laat deze niet schuren tegen randen en puntige of scherpe voorwerpen.
- De kabel mag niet door deur- of raamspleten worden platgedrukt.
- Schakelinrichtingen mogen nooit worden verwijderd of overbrugd (bijv. de schakelaarhendel op de geleidingssteel binden).
- Maak uitsluitend gebruik van een verlengkabel met een minimale diameter van  $3 \times 1,5 \text{ mm}^2$  en een max. lengte van 25 m:
  - wanneer rubber slangleidingen, dan niet lichter dan type HO 7 RN-F
  - wanneer PVC slangleidingen, dan niet lichter dan type HO5 VV-F (leidingen van dit type zijn niet geschikt om constant in de open lucht gebruikt te worden - zoals bijv.: als onderaardse leiding voor de aansluiting van een tuinstekkerdoos, een vijverpomp of voor opslag in de open lucht)
- De kabels moeten spatwaterdicht zijn.

### Algemene aanwijzingen

- Deze grasmaaier is voor het onderhoud van privé gazons bestemd. Vanwege het gevaar voor lichamelijk letsel van de gebruiker of van derden mag de grasmaaier niet voor andere doeleinden gebruikt worden.
- Maai nooit in de nabijheid van anderen, van vooral kinderen of dieren.
- Maai alleen bij daglicht of bij passend kunstlicht.

### Voor het maaien

- Draag altijd stevige schoenen en een lange broek tijdens het maaien. Maai nooit op blote voeten of in lichte sandalen.
- Controleer het te maaien terrein en verwijder alle voorwerpen die door de grasmaaier gegrepen en weggeslingerd kunnen worden.
- Controleer de aan de buitenkant van de grasmaaier genstalleerde leiding en de aansluitkabel op beschadiging en ouderdom (broosheid). Uitsluitend in onberispelijke staat gebruiken.
- Laat de kabel uitsluitend door een vakman repareren.
- Controleer de grasopvangbak vaak op slijtage en vervorming.

### Bij het maaien

- Kantel de grasmaaier niet, als u de motor inschakelt, tenzij de maaier bij het opstarten gekanteld moet worden. Als dit het geval is, kantel de maaier dan niet meer dan absoluut noodzakelijk is en til alleen het gedeelte omhoog dat zich niet aan

de kant van de gebruiker bevindt. Controleer altijd, of uw handen allebei in werkpositie zijn, voordat u de grasmaaier weer terug op de bodem zet.

- **Attentie, gevaar! Messen lopen na!**
- Houdt de veiligheidsafstand aan die door de stang van de handgreep aangegeven is.
- Zet de motor pas aan, als uw voeten zich op een veilige afstand van de messen bevinden.
- Let op een stabiele stand, vooral op een helling. Nooit snel, maar altijd rustig naar voren lopen.
- Maai op een helling altijd in dwarsrichting t.o.v. de helling, nooit van boven naar beneden.
- Op een helling moet u vooral oppassen als u van richting verandert.
- Maai niet op een steile helling.
- Wees vooral voorzichtig, als u achterwaarts maait en de grasmaaier naar u toe trekt.
- Zet de maaier uit, als u hem kantelt, beweegt zonder te maaien of vervoert, bijv. van of naar het gazon of op wegen.
- Gebruik de grasmaaier nooit als de veiligheidsinrichtingen zoals grasopvangbak en/of afbuiginrichting beschadigd zijn of zelfs ontbreken.
- Let op, geen snijdende vlakken aanraken.
- Houdt uw handen en voeten altijd uit de buurt van roterende delen. Ga niet voor de opening staan waaruit het gras uitgeworpen wordt.
- Til een grasmaaier nooit op en draag hem nooit als de motor nog loopt.
- Open de veiligheidsklep nooit als de motor nog loopt.
- Voor het afnemen van de grasopvangbak: Motor afzetten en wachten totdat de messen helemaal stil staan. De grasopvangbak zorgvuldig bevestigen nadat hij leeggemaakt is.
- Nooit met lopende motor over kiezelstenen rijden - Steenslag!
- Zo mogelijk niet maaien als het gras nat is.
- De grasmaaier uitzetten, stekker uittrekken en wachten totdat de maaier stil staat, als u bijv:
  - de maaier alleen laat staan
  - een geblokkeerd mes vrij maakt
  - de maaier wilt controleren, reinigen of eraan wilt werken
  - als u een vreemd voorwerp heeft geraakt, controleer de maaier dan op beschadiging en voer de noodzakelijke reparaties uit.

- als de maaier door onbalans sterk vibreert (onmiddellijk uitschakelen en de oorzaak zoeken).
- instellings- of reinigingswerkzaamheden wilt uitvoeren.
- wilt controleren, of de aansluitleiding in een lus zit of beschadigd is.
- Wanneer de aansluitleiding tijdens het gebruik beschadigd wordt, moet de stekker van de leiding onmiddellijk uitgetrokken worden. Leiding niet aanraken voordat de stekker uit het stopcontact getrokken is.

## Het onderhoud



### Opgelet! Roterend snijmes.

Vóór al het onderhoud en schoonmaakwerk:

- Haal de stekker eruit.
- Raak de draaiende messen niet aan.
- De grasmaaier niet met water en vooral niet met een hogedrukspuit schoon spuiten.
- Controleer regelmatig of alle zichtbare bevestigingsschroeven en moeren, vooral die van de messenbalk, goed vast zitten en draai ze zonedig aan.
- **Attentie!** Laat de messen steeds uitsluitend door een vakman vervangen of slijpen, omdat deze delen, nadat ze verwijderd zijn, opnieuw volgens de veiligheidsvoorschriften uitgebalanceerd moeten worden.
- Gebruik uitsluitend originele onderdelen van WOLF-Garten, anders heeft u geen garantie, dat uw grasmaaier voldoet aan de veiligheidsvoorschriften.
- Plaats de grasmaaier niet in vochtige ruimtes.
- Vervang om veiligheidsredenen versleten of beschadigde delen.

## Afvalverwijdering



Afgedankte elektrische apparatuur mag niet met het huishoudelijk afval meegegeven worden. Recycle apparatuur, accessoires en verpakking op milieuvriendelijke wijze.

## Montage

### Duwboom bevestigen **A B C D E**



#### Opgelet!

De kabel kan beschadigen tijdens het opbergen of het verwijderen van de vergrendeling.

- Wanneer men de hoogte van de hendel instelt let erop dat de kabel niet gevouwen is.
- Zie afbeeldingen.

### Vangzak monteren **F**

- Zie afbeeldingen.

## Gebruik

### Gebruikstijden

- Gelieve de specifieke nationale verordeningen in acht te nemen.

## Snijhoogte instellen **G**



### Let op! Roterend mes

Werkzaamheden/Instellingen aan het apparaat mogen alleen bij uitgeschakelde motor en stilstaand snijonderdeel plaatsvinden.

- Motor uitschakelen en voedingstekker eruit trekken.

1. Trek de wielen naar voren.
2. Laat de wielen in de gewenste positie in elkaar sluiten.



### Let erop dat de alle wielen in dezelfde snijhoogte staan ingesteld.



### Snijhoogte - Toestand van het gras

Probeer alleen droog gras te maaien om de grasnerf te sparen. Bij een vochtige en hoge grasmat kunt u eventueel met een hogere snijhoogte maaien (60 mm).

## Vangkorf inhangen **H J**



### Attentie! Roterende messen

Stel het apparaat alleen met een uitgeschakelde motor en stilstaande snijapparaten in.

- Hang de vangkorf pas in als uw voeten zich op een veilige afstand van de snijapparaten bevinden.

1. Til de veiligheidsklep op.
2. Hang de vangkorf met de haak in de uitsparingen in het chassis (zie pijl).
3. Leg de veiligheidsklep erop.

## Voedt de kabel door de kabelontspanner **K**

- Voedt alstublieft de kabel door de kabelontspanner

## Aansluiting aan het stopcontact (wisselstroom 230 Volt, 50 Hz)

- De machine kan aan ieder stopcontact aangesloten worden, dat met een 16 Ah. zekering (of LS-schakelaar type B) gezekerd is.



### Opmerking: Reststroomapparaat

Deze beveiligende apparatuur beschermd tijdens het aanraken van bedrading met isolatie gebreken, tot in sommige gevallen ook tijdens het beschadigen van onder spanning staande draden.

- We adviseren de apparatuur enkel aangesloten wordt aan een stopcontact dat beschermd is met een reststroomapparaat (RCD) met een reststroom van niet meer dan 30 mA.
- Vervangende onderdelen zijn verkrijgbaar voor oude installaties. Raadpleeg een elektricien.

## Maaier inschakelen

- Maaier op een glad oppervlak starten.
- Niet op hoog gras - hier desnoeds licht kantelen **L**.

## Motor aanzetten **M**

1. Knop (1) indrukken en vasthouden.
2. Hefboom (2) aantrekken.
3. Knop (1) loslaten.

## Motor uitzetten **M**

- Hefboom (2) loslaten.

## Leeg verzamelzak

De verzamelzak geen gras meer opneemt en wanneer het gemaaide gras blijft liggen.



### Opgelet! Roterend snijmes

Verricht enkel aanpassingen aan de apparatuur nadat de motor uitgezet is en het snij onderdeel tot stilstand is gekomen.

- Leeg de verzamelzak .
- Verwijder potentiële blokkades bij het snijgedeelte voordat men begint.

## Tips voor het maaien

- Om strepen op uw gazon te voorkomen, moeten de maaivlakken elkaar altijd een paar centimeter overlappen **N**.
- Leg de kabel steeds veilig neer op terrassen, paden, of op het reeds gemaaide gras.

## De verzorging

### Algemeen



### Opgelet! Roterend snijmes

Voor al het onderhoud en schoonmaakwerk:

- Haal de stekker eruit.
- Raak de snijmessen niet aan.

### Reinigen

- Na iedere maaibeurt moet de maaier met een handveger schoongemaakt worden.
- In geen geval met water sproeien.

### Stalling tijdens de winter

- Na het maaiseizoen moet de maaimachine grondig schoongemaakt worden.
- Laat uw maaier in de herfst nakijken bij een WOLF-Garten service werkplaats.
- Nooit de maaier met water afsproeien of in vochtige ruimten opbergen.



## Messenbalk

- Bij alle werkzaamheden aan de koppeling en messenbalk moet eerst de voedingstekker eruit getrokken worden en dient u veiligheidshandschoenen te dragen.



### Opgelet!

Laat alle werkzaamheden aan het mes door een vakwerkplaats uitvoeren.

- Aansluitend aan alle werkzaamheden aan de koppeling en messenbalk moet er een isolatiekeuring volgens de geldige normen worden uitgevoerd.
- Doordat het mes kan bijlijpen, kan er een onbalans ontstaan. Daarom moet er een keuring op onbalans volgens de veiligheidsbepalingen uitgevoerd worden.
- Om de messenbalk te kunnen vervangen, is een momentsleutel van 13 mm beslist vereist.  
Aandraaimoment van de bout: 15 Nm.
- U dient alleen originele reserveonderdelen van WOLF-Garten te gebruiken.

## Reserveonderdelen

Artikelnummer	Artikelnaam	Productinformatie
WG742-04355	Vi 32 D	Vervangingsmes kpl. 32 cm
WG742-04359	Vi 38 D	Vervangingsmes kpl. 38 cm

## Opheffen van storingen

Probleem	Mogelijke oorzaak	Oplossing (X) door	
		WOLF-Garten Service-dienst	Zelf
Draait slecht, het apparaat trilt sterk	• Messen defect	X	---
	• Messen uit bevestiging losgeraakt	---	X
	• Zekering defect	---	X
De motor slaat niet aan	• Kabel beschadigd  <b>Opgelet! Elektrische schok door kabelschade.</b> Wanneer de kabel doorgesneden of beschadigd is, slaan de zekering niet altijd door. <ul style="list-style-type: none"><li>• Raak de kabel niet aan voor men de stekker uit het stopcontact haalt.</li><li>• Beschadigde kabel moet geheel worden vervangen. De kabel afplakken met isolatietape is verboden.</li></ul>	X	---
	• Messen zijn stomp	X	---
Maait/Vangt het gras slecht op	• Opvangbox verstopt	---	X
	• niet aangepaste maaihoogte	---	X

**INeem in geval van twijfel altijd contact op met de servicedienst van WOLF-Garten.**

**Attentie: schakel de maaier voor elke controle, reiniging of werkzaamheid aan de messen uit en verwijder de netstekker.**

## Garantie

In elk land gelden de garantiebepalingen die door onze maatschappij of importeur worden uitgegeven. Storingen aan uw apparaat verhelpen wij kosteloos in het kader van de garantie, indien een materiaal- of productiefout hiervan de oorzaak is. Neem voor een reparatie binnen de garantietermijn contact op met uw leverancier of de dichtstbijzijnde vestiging.

# Hjertelig til lykke med dit køb af en WOLF-Garten plæneklipper



Læs denne brugsanvisning omhyggeligt og gør dig fortrolig med redskabets betjeningsselementer og den rigtige brug. Brugeren er ansvarlig, hvis der sker uheld med andre personer eller deres ejendom. Vær opmærksom på betjeningsvejledningens henvisninger, forklaringer og forskrifter.



Lad aldrig børn eller andre personer bruge plæneklipperen, hvis de ikke kender betjeningsvejledningen. Personer under 16 år må ikke arbejde med klipperen. Offentlige bestemmelser kan fastlægge en minimumsalder for brugeren.

## Inhold

Sikkerhedshenvisninger . . . . .	26
Montering . . . . .	27
Drift. . . . .	27
Vedligeholdelse . . . . .	28
Reservedele . . . . .	29
Afhjelpning af fejl . . . . .	29
Garanti . . . . .	29

## Sikkerhedshenvisninger

### Symbolernes betydning



#### Advarsel!

Læs enigsvejledningen, inden redskabet tages i brug!



Hold andre personer væk fra fareområdet!

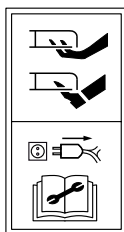

#### Advarsel!

Skarpe knive – tag kablet ud af kontakten før vedligeholdelsesarbejde og ved beskadigelse!



Hold tilslutningskablet væk fra skæreværktøjet.

- Inden brugen skal det visuelt konstateres, om skæreværktøjet og deres fastgørelsesmidler er sløve eller beskadigede. Sløve eller beskadigede skæreværktøjer skal udskiftes sætvis for at undgå ubalance.

### Kabel



#### Vigtigt! Risiko for elektrisk stød på grund af beskadigede kabler

Hvis kablet går over eller beskadiges, udløses sikringen ikke altid.

- Vent med at berøre kablet, til stikket er trukket ud af stikkontakten.
- Udskift hele kablet, hvis det er beskadiget. Det er forbudt at reparere et beskadiget kabel med isolerbånd.
- Kun fagfolk må udføre reparationer på kablet.
- Fastgør tilslutningskablet på trækaflastningen. Sørg for, at kablet ikke skurrer mod kanter, spidser eller skarpe genstande.
- Sørg for, at kablet ikke kommer i klemme i dørsprækker eller vinduessprækker.
- Koblingsanordninger må ikke fjernes eller omgås (f.eks. ved at binde betjeningsarmen fast til styrestangen).
- Brug udelukkende forlængerledning med et mindste tværsnit på 3 x 1,5 mm<sup>2</sup> og en maks. længde på 25 m:
  - Hvis gummislanger bruges, så ikke lettere end type HO 7 RN-F
  - Hvis PVC-ledninger bruges, så ikke lettere end type HO5 VV-F (denne type ledninger er ikke egnede til konstant brug i det fri - som fx underjordisk udlægning for tilslutning til en havestikdåse, tilslutning til en dampumpe eller opbevaring i det fri)
- Kablerne skal være beskyttet mod stænkvand.

### Generelle henvisninger

- Denne plæneklipper er beregnet til vedligeholdelse af private græsplæner. Af hensyn til faren for, at brugeren eller andre personer skal komme til skade, må plæneklipperen ikke bruges til andre formål.
- Brug aldrig klipperen, hvis der er personer, især børn og dyr, i nærheden.
- Brug kun plæneklipperen ved dagslys eller ved tilstrækkelig kunstig belysning.

### Inden klipningen

- Bær altid fastsiddende fodtøj og lange bukser under klipningen. Klip aldrig med bare fødder eller med lette sandaler.
- Kontroller det terræn, hvor klipperen skal bruges, og fjern alle genstande, som kan blive fanget og slynget ud.
- Undersøg den udvendige ledning på redskabet og tilslutningskablet for skader og aldring (skørhed). Brug kun redskabet, når det er i en upåklagelig tilstand.
- Reparationer på kablet skal altid udføres af en fagmand.
- Kontroller opsamlerrudstyret tit for slid og deformation.
- Kontroller beskyttelsesklappen tit og ofte for brud og at den sidder fast.

### Ved klipning

- Redskabet må ikke tippes, når du starter motoren, med mindre redskabet skal tippes ved igangsætningen. Hvis det er tilfældet, så tip ikke redskabet mere end hvad der er ubetinget nødvendigt, og løft kun den del, der vender væk fra brugeren. Kontroller altid, at begge hænder er i arbejdsstilling, inden redskabet igen sættes tilbage på jorden.
- Giv Agt, Fare! Skæreværktøjet har efterløb!
- Overhold den sikkerhedsafstand, som håndtaget giver.
- Du må kun starte motoren, når dine fødder er i sikker afstand fra skæreværktøjerne.

- Sørg for sikker stand, især på skråninger. Løb aldrig, gå roligt fremad.
- Arbejde på skråninger skal altid ske på tværs af hældningen, ikke op og ned.
- På skråninger skal du især være forsigtig, når du ændrer fartretningen.
- Brug aldrig klipperen på stejle skråninger.
- Vær især forsigtig, når du klipper baglæns, og når du trækker plæneklipperen ind mod dig.
- Afbryd plæneklipperen, når du vil tippe den, køre den uden at den arbejder, eller transportere den, fx til/fra plænen eller over vejen.
- Brug aldrig redskabet med beskadigede beskyttelsesudstyr eller manglende sikkerhedsudstyr som skærmlader og/eller græsopsamlerudstyr.
- Pas på, fat ikke på løbende skær.
- Lad aldrig hænder eller fødder komme i nærheden af de roterende dele. Stil dig aldrig foran græsudkastets åbning.
- Løft eller bær aldrig en plæneklipper med motoren i gang.
- Beskyttelsesklappen må aldrig åbnes, mens motoren endnu er i gang.
- Inden græsopsamleren tages af: Stop motoren og vent på, at skæreværktøjet står stille. Når græsopsamleren er tømt, skal den gøres omhyggeligt fast igen.
- Køb aldrig hen over grus med motoren i gang – stenslag!
- Klip ikke i vådt græs, hvis det kan undgås.
- Redskabet skal kobles ud og tændrørsstikket trækkes og derefter venter du, til redskabet står stille, når du fx:
  - vil forlade klipperen
  - vil frigøre en blokeret kniv
  - vil kontrollere, rengøre eller arbejde på klipperen
  - har ramt et fremmedlegeme; kontroller da klipperen for skader og udfør eventuelle nødvendige reparationer.
  - mærker, at klipperen vibrerer stærkt som følge af ubalance (afbryd straks og find årsagen).

- vil udføre indstillings- eller rengøringsarbejder.
- vil kontrollere, om tilslutningsledningen er snoet eller beskadiget.
- Hvis tilslutningskablet bliver beskadiget under brugen, skal klipperen straks afbrydes fra nettet. Kablet må ikke berøres, før det er afbrudt fra nettet.

## Vedligeholdelsen



### A Vigtigt! Kredsskærkniv

Før hvilken som helst form for vedligeholdelse og rengøring:

- Tag stikket ud fra kontakten.
- Rør ikke ved uafbrudte knive.
- Sprøjt ikke vand på redskabet – især ikke med højtryk.
- Kontroller og efterspænd regelmæssigt alle synlige fastgørelsesskruer og møtrikker, især på klingens.
- Giv Agt! Skift og slibning af knive skal altid udføres af en fagmand, da der iht. sikkerhedsbestemmelserne skal foretages en afbalancering, når dele har været løsnet.
- Brug kun originale WOLF-Garten reservedele, ellers er der ingen garanti for, at plæneklipperen opfylder sikkerhedsbestemmelserne.
- Stil aldrig klipperen i fugtige rum.
- Slidte eller beskadigede dele skal af sikkerhedsgrunde udskiftes.

## Bortskaffelse



Smid ikke elektrisk udstyr ud med usholdningsaffaldet. Genbrug udstyr, tilbehør og emballage på miljømæssig vis.

## Montering

### Fastgør håndtaget A B C D E



#### Vær forsigtig!

T Kablet kan blive beskadiget, når det bliver foldet sammen, eller når man trækker i styret.

- Når De justerer højden på styret er det vigtigt at kablet ikke er krøllet.
- Se afbildning.

### Monter opsamler F

- Se afbildning.

## Drift

### Driftstider

- Overhold de regionale forskrifter.

### Indstilling af snithøjde G



#### Pas på! Roterende kniv

Arbejde på og indstilling af maskinen må kun udføres når motoren er slukket og skæreværktøjet står stille.

- Sluk motoren og træk lysnetstikket ud af stikdåsen.

1. Træk hjulene fremad.
2. Lad hjulene gå i hak i den ønskede position.



Sørg for at alle hjulene er indstillet til den samme snithøjde.



#### Snithøjde – græssets tilstand

Slå så vidt muligt græsset mens det er tørt, for at skåne græssets vækstlag. Fugtigt og højt græs kan eventuelt slås med en større snithøjde (60 mm).

## Montering af græsbeholder **H J**



### Forsigtig! Roterende knive

Foretag kun indstillinger på maskinen, når motoren er koblet fra, og skæreværktøjet står helt stille.

- Monter først græsbeholderen, når dine fødder er i sikker afstand af skæreværktøjet.

1. Løft beskyttelsesklappen op.
2. Hægt græsbeholderen fast i udsparingerne på chassiset med hasperne (se pil).
3. Læg beskyttelsespladen på.

## Fød kablet gennem aflastningen **K**

- Fød venligst kablet gennem aflastningen.

## Tilslutning til stikdåsen (vekselstrøm 230 Volt, 50 Hz)

- Redskabet kan tilsluttes enhver stikdåse, som er sikret med en 16 Amp. træg sikring (eller LS-afbryder type B).



### Bemærk: Fejlstrømsafbryder

Disse strømafbrydere beskytter, når man rører ved beskadigede ledninger, mod isoleringsfejl, samt når man beskadiger strømførende ledninger.

- Vi anbefaler at udstyret kun sluttes til en kontakt, som er beskyttet af en fejlstrømsafbryder (RCD) med en mærkeudløsestrøm på højst 30 mA.
- Modifikationsudstyr er til rådighed for ældre installationer. Konsulter en elektriker.

## Vedligeholdelse

### Generelt



### Vigtigt! Kredsskærekniv

Før hvilken som helst form for vedligeholdelse og rengøring:

- Tag stikket ud.
- Rør ikke ved uafbrudte knive.

### Rengøring

- Efter hver klipning skal klipperen/plænelufteren rengøres med en håndkost.
- Sprøjt under ingen omstændigheder med vand.

## Indkoble klipper

- Klipperen tilkobles på en plan flade.
- Ikke i højt græs – klip om nødvendigt let her **L**.

### Indkoble motor **M**

1. Tryk knappen og hold den (1).
2. Træk bøjle hhv. gashåndtaget (2).
3. Slip knappen (1).

### Stop motor **M**

- Frigiv gashåndtaget resp. bøjlen (2)

## Tømningstidspunkt for opsamler

Opsamleren opsamler ikke græs længere, hvis der ligger afklippet græs bag redskabet.



### Vigtigt! Kredsskærekniv

Udfør kun justeringer på udstyret efter at motoren er slukket og skæredskaberne ikke bevæger sig mere.

- Tøm samleposen .
- Fjern eventuelle blokeringer i skærerummet før De starter.

## Tips vedr. plæneklipningen

- Lad altid klippebanerne overlappe hinanden et par centimeter, så der ikke opstår striber **N**.
- Læg altid kablet sikkert på terrasse, veje eller det allerede klippede græs

## Opbevaring om vinteren

- Klipperen skal gøres grundigt ren efter hver sæson.
- Sprøjt aldrig på klipperen med vand, og den bør heller ikke opbevares i fugtige rum.
- Lad din klipper efterse om efteråret af et WOLF-Garten serviceværksted.

## Knivbjælke **O**

- Ved alt arbejde på kobling og knivbjælke skal man bruge beskyttelseshandsker og forinden have trukket lysnetstikket ud.



### Pas på!

Lad alt arbejde på kniven udføres på et specialværksted.

- Efter ethvert arbejde på koblingen eller knivbjælken skal der udføres en isoleringskontrol i overensstemmelse med de gældende normer.
- Ved efterslibning af kniven kan der opstå en ubalance. Derfor skal der gennemføres en balancering i overensstemmelse med sikkerhedsbestemmelserne.
- For at kunne udskifte knivbjælken er det absolut nødvendigt at anvende en 13 mm momentnøgle.  
Tilspændingsmoment: 15 Nm.
- Anvend kun originale reservedele fra WOLF-Garten.



## Reserve dele

Artikelnr.	Bestillingsbetegnelse	Produktinformation
WG742-04355	Vi 32 D	Udskiftningskniv 32 cm
WG742-04359	Vi 38 D	Udskiftningskniv 38 cm

## Afhjælpning af fejl

Problem	Mulige årsager	Afhjælpning (X) ved:	
		WOLF-Garten Service-værksted	Selv
Urolig gang, redskabet vibrerer stærkt	• Skade på kniv	X	---
	• Kniv løs i fastgørelsen	---	X
	• Sikring beskadiget	---	X
Motoren går ikke	• Kabelskader:  <b>Vigtigt! Elektrisk stød ved beskadigelse af kabel W</b> Når kablet er skåret over eller beskadiget, udløses sikkerhedssikringen ikke altid. <ul style="list-style-type: none"><li>• Rør ikke ved kablet, før De har taget stikket ud af køntakten.</li><li>• Et ødelagt kabel skal udskiftes fuldstændigt. Det er forbudt at lappe kablet med isolerende tape.</li></ul>	X	---
	• Sløv kniv	X	---
Dårlig klipning/opsamling	• Opsamler stoppet	---	X
	• Klippehøjde ikke tilpasset	---	X

Gå altid til et WOLF-Garten-Serviceværksted, hvis der er tvivl.

GIV AGT! Stop motoren og træk netstikket inden enhver kontrol, rengøring eller andet arbejde.

## Garanti

I hvert land gælder de garantibetingelser, som vort salgsselskab resp. importør i det pågældende land har udgivet. Fejl på maskinen reparerer gratis i garantiperioden, hvis de skyldes en materiale- eller produktionsfejl. Hvis De vil gøre Deres garanti gældende, bedes De henvende Dem til Deres forhandler eller nærmeste filial.

## Onnittelumme WOLF-Garten-ruohonleikkurin hankinnasta



Lue käyttöohjeet huolellisesti, perehdy hallintalaitteisiin ja koneen oikeaan käyttöön. Käyttäjä vastaa ulkopuolisille aiheutuvista tapaturmista ja omaisuusvaurioista. Huomioi ohjeet, selitykset ja määräykset.



Älä anna lasten tai henkilöiden, jotka eivät tunne käyttöohjeita, käyttää ruohonleikkuria. Alle 16 vuoden ikäiset nuoret eivät saa käyttää konetta. Paikallisiin määräyksiin voi sisältyä vaatimus käyttäjän vähimmäisiästä.

### Sisällys

Turvallisuusohjeet . . . . .	30
Asenus . . . . .	31
Käyttö . . . . .	31
Huolto . . . . .	32
Varaosat . . . . .	32
Häiriöiden poistaminen. . . . .	33
Takuuehdot . . . . .	33

## Turvallisuusohjeet

### Symbolien merkitys



Varoitus!  
Lue käyttöohje  
ennen käyttö-  
ottoa!



Pidä sivulliset  
poissa vaaralli-  
selta alueelta!

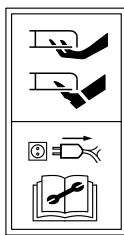

Muista!  
Ennen korjauksen  
aloittamista  
katkaise virta ir-  
roitamalla johto  
pistorasiasta.



Estä liitäntäjohdon  
joutuminen  
leikkuulaittee-  
seen!

### Kaapeli



Huomaa! Vaurioitunut kaapeli aiheuttaa sähköiskuvaaran. Sulake ei aina laukea, vaikka kaapeli katkeaisi tai vaurioituisi.

- Älä tällöin koske kaapeliin, ennen kuin pistoke on vedetty pistorasiasta.

- Vaihda vaurioitunut kaapeli kokonaan uuteen. Kaapelia ei saa missään tapauksessa korjata eristysnauhalla.

- Vie kaapeli korjattavaksi alan asiantuntijalle.
- Kiinnitä jatkojohto kaapelinojaimen. Älä anna kaapelin hierittää teräviin esineisiin.
- Älä jätä kaapelia ovien tai ikkunoiden karmien väliin puristuksiin.
- Kytkenämekanismeja ei saa poistaa tai liittää omatekoisesti muihin mekanismeihin (esim. kytkinvipua ohjaustankoon).
- Käytä vain jatkojohtoa, jonka poikkipinta on vähintään 3 x 1,5 mm<sup>2</sup> ja pituus enintään 25 m:
  - kumivaippaiset johdot vähintään HO 7 RN-F
  - PVC-johdot vähintään HO5 VV-F (tämän tyyppiset johdot eivät sovellu jatkuvaan ulkokäyttöön - esim. maahan upotettu kaapeli puutarhapistorasian liittämistä varten, lampipumpun liittämistä varten tai varastointi ulkona)
- Kaapeleiden on oltava ruiskutusvedenkestäviä.

### Yleisiä ohjeita

- Ruohonleikkuri on tarkoitettu yksityisten nurmialueiden hoitoon. Käyttäjän ja muiden henkilöiden vammautumiskeuhon takia ruohonleikkuria ei saa käyttää muihin tarkoituksiin.
- Älä leikkaa ruohoa, kun lähellä on sivullisia, erityisesti lapsia ja eläimiä.
- Työskentele vain päivänvalossa tai kun valaistus on muuten riittävä.

### Ennen ruohon leikkaamista

- Käytä ruohoa leikatessa tukevia jalkineita ja pitkiä housuja. Älä leikkaa paljasjaloin tai kevyet sandaalit jalassa.
- Tarkasta leikattava alue, ja poista kaikki esineet, joita kone voi singota.
- Tarkasta, onko koneen virtajohdossa ja jatkojohdossa merkkejä vaurioista tai haurastumisesta. Käytä vain moitteettomia johtoja.
- Toimita kone huoltoliikkeeseen virtajohdon vaihto varten.
- Tarkasta kerääjän kuluneisuus ja muodonmuutokset usein.
- Tarkasta usein suojaluukun mahdolliset vauriot ja kiinnitys.
- Tarkasta ennen käyttöä, ovatko leikkuulaitteet tai kiinnitykset tylsyneet tai vaurioituneet. Vaihda leikkuulaitteet sarjana, jotta tasapainotus säilyisi.

### Ruohoa leikattaessa

- Älä kallista laitetta, kun käynnistät moottorin, ellei laitetta ole kallistettava käynnistettäessä. Mikäli kallistaminen on tarpeen, kallista vain niin paljon kuin on tarpeen, ja pois päin itsestäsi. Tarkasta ennen leikkurin laskemista takaisin maahan, että kumpikin käsi on työasennossa.
- Varo vaaraa! Leikkuulaite jatkaa pyörimistä!
- Pysy turvallisella etäisyydellä leikkurista.
- Käynnistä moottori vain, kun jalat ovat turvallisella etäisyydellä leikkuulaitteesta.
- Seiso tukevasti, erityisesti kaltevilla pinnoilla. Älä juokse, vaan kävele rauhallisesti eteenpäin.
- Leikkaa rinteet poikkisuuntaan, ei ylä- ja alamäkeen.
- Ole rinteissä erityisen varovainen, kun vaihdat suuntaa.
- Älä työskentele jyrkissä rinteissä.
- Ole erittäin varovainen, kun leikkaat takaperin tai vedät leikkuria itseesi päin.
- Pysäytä moottori, kun kallistat leikkuria, tyhjennä sen, kuljeta sen leikattavalle nurmelle tai ylitä teitä tai polkuja.
- Älä käytä leikkuria, jos turvalaitteet, kuten heittoputki ja/tai kerääjä, ovat vaurioituneet tai puuttuvat.
- Varoitus: älä tartu pyöriin teriin.

- Älä vie käsiä ja jalkoja lähelle pyöriviä osia. Älä seiso ruohonpoistoaukon edessä.
- Älä nosta tai kannan ruohonleikkuria, kun moottori käy.
- Älä avaa suojaluukkua, kun moottori pyörii.
- Ennen kuin irrotat kerääjän: Pysäytä moottori ja odota, kunnes leikkulaite ei enää pyöri. Kiinnitä kerääjä tyhjentämisen jälkeen huolellisesti takaisin paikalleen.
- Älä aja sorapinnoilla moottorin pyöriessä - varo lentäviä kiviä!
- Vältä märän nurmikon leikkaamista.
- Katkaise virta, irrota pistoke pistorasia ja odota, kunnes terät ovat pysähtyneet, kun esimerkiksi
  - jätät leikkurin vaille valvontaa.
  - poistat tukoksen.
  - tarkastat, puhdistat tai korjaat leikkuria.
  - olet osunut vieraaseen kappaleeseen. Tarkasta, onko leikkuri vaurioitunut, ja korjaa tarvittaessa.
  - leikkuri tärisee epätasapainon vaikutuksesta voimakkaasti (katkaise virta heti ja selvitä syy).
  - aiot säätää tai puhdistaa leikkuria.
  - tarkastat, onko liitäntäjohto kiertynyt tai vaurioitunut.
  - Jos liitäntäjohto vaurioituu käytön aikana, se on irrotettava heti pistorasiasta. Älä koske johtoon ennen kuin se on erotettu verkosta.

## Huolto



### Huomio! Pyörivä leikkuriterä

Ennen huoltoa ja puhdistusta:

- Irrota pistotulppa.
- Älä koske liikkuviin teriin.
- Älä puhdistaa konetta vedellä, eikä varsinkaan painepesurilla.
- Tarkasta kaikkien näkyvien kiinnitysruuvien ja -mutterien – erityisesti teräpalkin – kireys säännöllisesti, ja kiristä tarvittaessa.
- Huomio! Kun terä on vaihdettava tai teroitettava, toimita kone huoltoliikkeeseen, koska tasapainotus on tarkastettava, kun osia on irrotettu.
- Käytä vain alkuperäisiä WOLF-Garten varaosia, koska muut et voi tietää varmasti, onko kone turvallinen.
- Älä säilytä leikkuria kosteassa tilassa.
- Vaihda kuluneet tai vaurioituneet osat turvallisuussyistä.

## Jätteenpoisto



Älä hävitä elektronisia laitteita kotitalousjätteen mukana. Kierrätä elektroniset tavarat, osat ja pakkausmateriaalit ympäristöystävällisesti.

## Asenus

### Aisan kiinnittäminen A B C D E



#### Varoitus!

Liitosjohto voi vaurioitua kahvan kokoon tai esiin taittamisen aikana.

- Kahvan pituuden säätämisen aikana varmista, ettei liitosjohto ole taittunut.
- Katso kuvat.

### Kerääjän asentaminen F

- Katso kuvat.

## Käyttö

### Käyttöajat

- Noudata mahdollisia paikallisia rajoituksia.

### Leikkuukorkeuden säätäminen G



#### Huomio! Pyörivä terä

Tee laitetta koskevat työt ja asetukset vain, kun moottori ei ole käynnissä ja leikkuuterät ovat pysähtyneet.

- Sammuta moottori ja irrota pistoke.

1. Vedä pyörät eteen
2. Anna pyörien lukittua haluttuun asentoon.



**Varmista, että kaikki pyörät on asetettu samaan leikkuukorkeuteen.**



#### Leikkuukorkeus – leikattava ruoho

Kun nurmikko on kostea ja korkeaa, käytä tarvittaessa suurempaa leikkuukorkeutta (60 mm).

### Ruohosäiliön kiinnittäminen H J



#### Huomaa! Pyörivä terä

Säädä konetta ainoastaan moottorin ollessa sammutettuna ja leikkurin ollessa pysähtyneenä.

- Kiinnitä ruohosäiliö vasta sitten paikoilleen, kun seisot turvallisen välimatkan päässä leikkurista.

1. Nosta suojapäällistä.
2. Kiinnitä ruohosäiliö koukuilla rungon aukkoihin (katso nuolta). Avaa suojapäällinen.

### Syötä johto liitinkaapelin läpi K

- Ole hyvä ja syötä johto liitinkaapelin läpi.

## Liittäminen pistorasiaan (vaihtovirta 230 V, 50 Hz)

- Koneen voi liittää jokaiseen 16 A hitaalla varokkeella (tai automaattivarokkeella B) suojattuun pistorasiaan.



### Huomio: Jäännösvirran suojain

Nämä turvalaitteet suojaavat vaurioituneita johtoja käsiteltäessä, eristysvikojen ilmetessä ja joissakin tapauksissa, myös liitetyjä johtoja vaurioitaessa.

- Suosittelemme laitteen kytkemistä ainoastaan pistorasiaan, jossa on jäännösvirran suojain ja jonka jäännösvirta on enintään 30 mA.
- Retrofit sarjoja on saatavilla vanhoille asennuksille. Käännä sähköasentajan puoleen.

## Käynnistys

- Käynnistä leikkuri tasaisella pinnalla.
- Vältä korkeaa ruohoa – kallista konetta tarvittaessa hieman

L .

## Käynnistäminen M

1. Paina nuppia ja pidä painettuna.
2. Vedä sankaa tai vipua, vapauta nuppi.

## Pysäyttäminen M

- Vapauta vipu tai sanko.

## Kerääjän tyhjentäminen

Kerääjä on täynnä, kun koneen taakse jää leikattua ruohoa.



### Huomio! Pyörivä leikkuriterä

Aloita laitteen säätö ainoastaan sen jälkeen kun moottori on kytkeyty pois päältä ja terä on pysähtynyt.

- Tyhjennä keräyspussi .
- Poista mahdolliset esteet laitteen terätilasta ennen aloittamista.

## Leikkuuvihjeitä

- Leikkuujalkien on mentävä jokusen senttimetrin päällekkäin, jotta nurmikkoon ei muodostuisi ruohoraitoja N .
- Perussääntö: Vedä kaapeli terassille, pitkin polkuja tai jo leikattua nurmikkoa.

## Huolto

### Yleinen



### Huomio! Pyörivä leikkuriterä

Ennen huoltoa ja puhdistusta:

- Irrota pistotulppa.
- Älä koske liikkuviin teriin.

### Puhdistaminen

- Puhdista kone harjalla työskentelyn päätyttyä.
- Älä puhdista vesisuihkulla. Säilytä leikkuri kuivassa tilassa.#

### Talvisäilytys

- Leikkuri on puhdistettava huolella käyttökauden päättyessä.
- Toimita leikkuri syksyllä valtuutettuun WOLF-Garten-huoltoon tarkastettavaksi.
- Älä puhdista leikkuria vesisuihkulla, äläkä säilytä sitä kosteassa tilassa.

### Teräpalkki O

- Irrota pistoke ennen kaikkia kytkintä ja teräpalkkia koskevia töitä ja käytä suojakäsineitä.



### Huomio!

Anna kaikki terää koskevat työt ammattikorjaamon tehtäväksi.

- Kaikkien kytkintä ja teräpalkkia koskevien töiden jälkeen on suoritettava eristävyyskoe voimassa olevien normien mukaisesti.
- Sen takia on suoritettava turvamääräysten mukainen epätasapainokoe.
- Vääntömomenttiavain 13 mm on välttämätön teräpalkin vaihtamisessa.  
Ruuvien vääntömomentti: 15 Nm.
- Käytä vain alkuperäisiä WOLF-Garten-varaosia.

## Varaosat

Tuotenumero	Tilauuskoodi	Tuoteinfo
WG742-04355	Vi 32 D	Vaihthoterä 32 cm
WG742-04359	Vi 38 D	Vaihthoterä 38 cm

## Häiriöiden poistaminen

Ongelma	Mahdollinen syyt	Korjaus (X):	
		WOLF-Garten huolto	Itse
Kone käy epätasaisesti tai tärisee voimakkaasti	• Terä vaurioitunut	X	---
	• Terän kiinnitys löystynyt	---	X
	• Varoke lauennut	---	X
Moottori ei käy	• Kaapelivaurio		
	 <b>Huomio! Liitosjohdon tuottama sähköisku</b> Liitosjohdon rikkoutuma tai vaurio ei aina laukaise turvavaroketta. <ul style="list-style-type: none"> <li>• Älä koske liitosjohtoon ennen kuin olet irrottanut pistotulpan pistorasiasta.</li> <li>• Vaurioitunut liitosjohto tulee vaihtaa kokonaan uuteen. Liitosjohdon paikkaaminen eristysteipillä on kiellettyä.</li> </ul>	X	---
Huono leikkuuteho/keruuteho	• Terä on tylsä	X	---
	• Kerääjä on tukossa	---	X
	• Leikkuukorkeutta ei ole säädetty	---	X

**IJos epäroit jotain, käänny valtuutetun WOLF-Garten-huollon puoleen.**

**Ennen kuin tarkastat leikkurin tai käsittelet terää, sammuta moottori ja irrota tulpan johto.**

## Takuuehdot

Takuu kattaa materiaali – ja valmistevikojen osalta varaosat ja työn. Takuuaika ostopäivästä lukien: 2 vuotta. Takuu ei korvaa, jos vika on aiheutunut virheellisestä käytöstä tai huollosta. Takuutauksissa on otettava yhteys myyjäliikkeeseen tai valtuutettuun huoltoliikkeeseen.



## Gratulerer med kjøpet av WOLF-Garten gressklipperen din



Les bruksanvisningen nøye og gjør deg fortrolig med betjeningselementene og riktig bruk av apparatet. Brukeren er ansvarlig for ulykker der andre personer eller eiendommen deres er involvert. Ta hensyn til opplysningene, forklaringene og forskriftene.



Barn eller andre personer som ikke kjenner til bruksanvisningen må aldri få bruke gressklipperen. Ungdom under 16 år får ikke bruke apparatet. Minstealderen kan være fastlagt av lokale bestemmelser.

### Innhold

Sikkerhetsmerknader . . . . .	34
Montering . . . . .	35
Drift. . . . .	35
Vedlikehold. . . . .	36
Reservedeler. . . . .	36
Feilretting . . . . .	37
Garanti . . . . .	37

## Sikkerhetsmerknader

### Symbolien merkitys



**Advarsel!**  
Før apparatet tas i bruk må bruksanvisningen leses!



Andre personer får ikke oppholde seg i fareområdet!

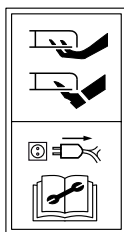

Skarpe kniver - før du begynner med reparasjoner, eller om kabelen er gått i stykker - ta ut pluggen.



Tilkoplingskabel må holdes unna skjæreværktøyet!

- Kontroller beskyttelsesklaffen ofte for sprøhet og at den sitter godt fast.
- Før bruk (visuell kontroll) må De kontrollere om knivene er sløve og festene skadet. Sløve eller skadede kniver må De bytte i sin helhet for å unngå ubalanse.

### Ledning



#### **Avdarsel! Skader på ledningen kan føre til strømstøt**

Dersom ledningen blir kuttet eller skadet, vil ikke alltid sikringen utløses.

- Berør ikke ledningen før støpselet er trukket ut av stikkontakten.
- Hele ledningen må byttes. Det er ikke tillatt å flikke på den med isoleringstape.
- Ledninger må bare repareres av fagfolk.
- Fest skjøteledningen på trekkavlastningen. Slep ikke ledningen over spisse eller skarpe kanter eller gjenstander.
- Ledningen må ikke komme i klemme i dør- eller vindusåpninger.
- Bryterinnretninger må ikke fjernes eller overkobles (f.eks. ved å binde opp bryterhendelen på håndtaket).
- Bruk kun skjøteledninger med et minimumstverrsnitt på 3 x 1,5 mm<sup>2</sup> og en maks. lengde på 25 m:
  - hvis gummi-ledninger, så ikke lettere enn type HO 7 RN-F
  - hvis PVC-ledninger, så ikke lettere enn type HO 5 VV-F (Ledninger av denne typen er ikke egnet til permanent bruk utendørs - som f.eks.: legging under bakken til kobling av en hagestikkontakt, kobling av en hagedampumpe eller lagring utendørs)
- Ledningen må være i sprutesikret utførelse.

### Generelle råd

- Denne gressklipperen er produsert for stell av gress- og plenflater i private hager. På grunn av fare for skader hos brukeren eller andre personer må gressklipperen ikke brukes til andre formål.
- De må aldri klippe når andre personer, spesielt barn, og dyr er i nærheten.
- De må kun klippe i dagslys eller med tilsvarende kunstig belysning.

### Før De klipper

- De må aldri klippe uten solid skotøy og kun med langbukser. De må aldri klippe barbert eller i lette sandaler.
- Kontroller terrenget der maskinen skal brukes, og fjern alle gjenstander som kan komme under gressklipperen og som kan kastes utover under klippingen.
- De må kontrollere ledningen som er installert utenpå apparatet og tilkoblingskabelen for skader og aldring (sprøhet). Må kun brukes i feilfri tilstand.
- Reparasjoner på kabelen må kun utføres av en fagmann. Kontroller gressoppsamlingsinnretningen ofte for slitasje og deformasjoner.

### Under klippingen

- De må ikke vippe apparatet når De starter motoren, med mindre apparatet må vippes når det startes. Hvis det er tilfelle må De ikke vippe apparatet mer enn nødvendig. De må kun løfte den delen som er lengst borte fra brukeren. Kontroller alltid at begge hendene er i arbeidsstilling før apparatet settes tilbake på gulvet.
- Obs, fare! Knivene går litt rundt etter at motoren er slått av!
- De må overholde sikkerhetsavstanden som er gitt av håndtaksstengene.
- Motoren må kun startes når Deres føtter er i sikker avstand fra knivene.
- Sørg for at De står sikkert, spesielt på skråninger. Løp aldri, gå rolig fremover.

- Skråninger må alltid klippes på tvers av fallet, ikke opp- og nedover.
- På skråninger må De være spesielt påpasselig når De skifter retningen.
- Bratte skråninger må ikke klippes.
- De må være spesielt påpasselig når De klipper bakover og drar klipperen til Dem.
- De må slå av klipperen når De vipper, tomkjører eller transporterer den, f.eks. fra/til plenen eller over veier.
- Apparatet må aldri brukes når verneinnretninger er skadet eller mangler, f.eks. avbøynings- og/eller gressinnsamlingsinnretninger.
- Obs, ikke ta på knivene mens de roterer.
- Hender og føtter må aldri komme i nærheten av roterende deler. De må ikke stå foran gressutkastet.
- De må aldri løfte eller bære en gressklipper når motoren går.
- De må aldri åpne beskyttelsesdekselet når motoren går.
- Før De tar av gressoppsamleren: Slå av motoren og vent til knivene står helt stille. Når gressoppsamleren er tømt festes den igjen meget nøye.
- De må aldri kjøre over singel når motoren er på – steinsprut!
- Unngå å klippe når gresset er vått.
- De må slå av apparatet, dra ut nettpluggen og vente til apparatet står stille når De f.eks.
  - går fra klipperen
  - renser en blokkert kniv
  - kontrollerer, renser eller jobber på apparatet
  - har kjørt på en gjenstand må De kontrollere apparatet for skader og gjennomfør nødvendige reparasjoner.
  - klipperen vibrerer sterkt p.g.a. ubalanse (slå av med én gang og finn årsaken).

- De vil utføre innstillings- eller rengjøringsarbeider.
- kontrollerer om tilkoblingsledningen er krøllete eller skadet.
- Når tilkoblingsledningen skades under bruk må denne umiddelbart kobles fra nettet. Ledningen må ikke berøres før den er koblet fra nettet.

## Vedlikehold



### Advarsel! Roterende skjæreblad

Før alle typer vedlikehold og rengjøring:

- Trekk ut kontakten.
- Ikke rør ved blader som er i gang.
- De må regelmessig kontrollere og feste på nytt alle synlige festeskruer og muttere, spesielt på knivbjelken.
- Obs! Knivskifting eller knivsliping må kun utføres av et fagverksted, fordi det må gjennomføres en balansetest i henhold til sikkerhetsbestemmelsene etter at det er blitt løsnet deler.
- Bruk kun WOLF-Garten original reservedeler. I motsatt fall mister De garantien på at Deres gressklipper er i overensstemmelse med sikkerhetsbestemmelsene.
- Gressklipperen må ikke oppbevares i fuktige rom

## Avfallshåndtering



Ikke kast elektrisk utstyr sammen med husholdningsavfallet. Du bør resyklere apparatet, tillegg-utstyret og innpakningen på en miljøvennlig måte.

## Montering

### Feste håndtakstengene A B C D E



#### Forsiktig!

Kabelen kan skades når løftestangen foldes inn eller trekkes ut.

- Ved justering av håndtakshøyden sørg for at kabelen ikke krympes.
- Se figurene.

### Montere oppsamlingssekken F

- Se figurene.

## Drift

### Driftstider

- Ta hensyn til regionale forskrifter.

### Justering av klippehøyden G



#### Forsiktig! Roterende kniv

Arbeider/innstillinger på apparatet må bare foretas med motoren slått av og stillestående skjæreverktøy.

- Slå av motoren og trekk støpselet ut av stikkkontakten.

1. Trekk hjulene forover
2. La hjulene smette på plass i ønsket posisjon.



**Pass i denne forbindelse på at alle hjulene befinner seg i samme klippehøyde.**



### Klippehøyde – gresstilstand

Foreta så vidt mulig klipping under tørre forhold, for å skåne gressrøttene. Ved fuktig og/eller langt gress kan det eventuelt brukes større klippehøyde (60 mm).

### Hekt på oppsamlingskurven H J



#### Avdarsel! Roterende kniv

Innstillinger av maskinen skal bare foretas når motoren er slått av og skjæreverktøyene står stille.

- Sørg for at føttene har sikker avstand til skjøreverktøyet før du hekter på oppsamlingskurven.

1. Løft beskyttelsesdekselet.
2. Hekt hakene på oppsamlingskurven inn i utsparingene i chassiset (se pil).
3. Sett på beskyttelsesdekselet.

## Før kabelen gjennom vektavtaker **K**

- Vennligst før kabelen gjennom vektavtaker

## Tilkopling til stikkkontakten (vekselstrøm 230 Volt, 50 Hz)

- Apparatet kan tilkoples til enhver stikkontakt som er sikret med en 16 Amp. treg sikring (eller automatsikring type B)



### Merk: Beskyttelse mot gjenværende strøm

Disse produktene beskytter deg når skadde ledninger berøres, enkelte ganger når det er feil på isolasjonen, og også ved berøring av levende ledninger.

- Vi anbefaler at utstyret kun kobles til uttak med beskyttelse mot reststrøm (RCD) som har reststrøm på maksimalt 30 mA.
- Oppgraderingspakker er tilgjengelige for gamle installasjoner. Snakk med en elektriker.

## Slå på gressklipperen

- Slå på gressklipperen på en jevn flate.
- Ikke på høyt gress – i så fall må det tippes lett dersom nødvendig **L**.

## Vedlikehold

### Generelt



#### Advarsel! Roterende skjæreblad

Før alle typer vedlikehold og rengjøring:

- Trekk ut kontakten.
- Ikke rør ved blader som er i gang.

### Rengjøring

- Etter hver klipping skal klipperen rengjøres med en børste og/eller fille.
- Spyl aldri vann på klipperen, og oppbevar den på et tørt sted.

### Vinteroppbevaring

- Etter klippesongen skal maskinen gjøres ordentlig ren.
- Lad din klipper etterse af et WOLF-Garten serviceværksted i efteråret etter græsklippesæsonen.
- Spyl aldri klipperen med vann, og oppbevar den alltid på et tørt sted.

## Reservedeler

Artiklenr.	Bestillingsbetegnelse	Produktinformasjon
WG742-04355	Vi 32 D	Reservekniv 32 cm
WG742-04359	Vi 38 D	Reservekniv 38 cm

## Motor på **M**

1. Trykk knappen og hold den.
2. Løft bøylen hhv. spaken og slipp knappen.

## Motor av **M**

- Slipp spaken hhv. bøylen.

## Tidspunktet for tømning av oppsamlingskurven

Oppsamlingskurven har sluttet å ta opp gress når klippet gress blir liggende bak apparatet.



### Advarsel! Roterende skjæreblad

Utfør justeringer på utstyret bare etter at motoren er slått av og skjæreutstyret har stanset helt.

- Tøm oppsamlingsposen.
- Fjern mulige hindringer i skjærefeltet før du starter.

## Tips for å slå plenen

- For å unngå striper i plenen må klippebanene overlappe med noen centimeter **N**.
- Kabelen skal alltid legges trygt på terrasser, veier eller gresset som allerede er klippet.

## Knivblader **O**

- Ved alle arbeider på knivblader og holdere må først strømforsyningen kobles fra, og vernehansker skal brukes.



### Forsiktig!

La et fagverksted utføre alle arbeider på knivene.

- forbindelse med samtlige arbeider på kobling og knivblader skal det gjennomføres en isolasjonskontroll med tanke på overholdelse av gjeldende normer.
- Ved ettersliping av knivene kan det oppstå en ubalanse. Derfor bør balansekontroll gjennomføres i henhold til sikkerhetsbestemmelsene.
- For utskifting av knivbladene er det helt påkrevet å bruke en momentnøkkel på 13 mm.  
Tiltrekkingmoment for skruene: 15 Nm.
- Bare originale WOLF-Garten reservedeler skal benyttes.

## Feilretting

Problem	Mulig årsak	Hjelp (X) gjennom:	
		WOLF-Garten service-verksted	Selv
Kjører urolig, apparatet vibrerer sterkt	• Kniven er skadet	X	---
	• Kniven løsnet i festet	---	X
	• Sikringen er skadet	---	X
Motoren går ikke	• Kabelen er skadet  <b>Advarsel! Elektrisk sjokk fra skadet kabel</b> Når kabelen er overskåret eller skadet, er det ikke alltid sikringen slår ut. <ul style="list-style-type: none"><li>• Ikke rør ved kabelen før du trekker ut kontakten.</li><li>• En skadet kabel må byttes ut. Å lappe kabelen med isolasjonstape er forbudt.</li></ul>	X	---
	• Kniven er slitt	X	---
Dårlig klippeytelse/opsamlingsytelse	• Oppsamlingskurven er forstoppet	---	X
	• Ikke tilpasset klippehøyde	---	X

!Dersom du er i tvil må du alltid henvende deg til et WOLF-Garten serviceverksted. Obs, før enhver kontroll eller arbeid ved kniven må gressklipperen slås av og tennpluggforbinderen trekkes ut.

## Garanti

I hvert land gjelder de garantibestemmelsene som er utgitt av vårt firma hhv. vår importør. Feil på maskinen blir reparert gratis i henhold til ansvarsbetingelsene, dersom årsaken skulle skyldes material- eller produksjonsfeil. I garantitilfeller må du henvende deg til forhandleren eller til nærmeste salgskontor.

# Hjärtliga gratulationer till ditt köp av en WOLF-Garten gräsklippare



Läs noggrant igenom bruksanvisningen, och gör dig förtrogen med manöverinstrumenten och redskapets användning. Användaren är ansvarig, om andra personer eller deras egendom riskerar ut för skador. Iaktta hänvisningar, förklaringar och föreskrifter.



Låt aldrig barn eller andra personer, som inte är förtrogna med bruksanvisningen, använda gräsklipparen. Ungdomar under 16 år får inte använda redskapet. Användarens minimiålder kan bestämmas genom lokala förordningar.

## Innehåll

Säkerhetsanvisningar . . . . .	38
Montering . . . . .	39
Drift. . . . .	39
Underhåll. . . . .	40
Reservdelar . . . . .	40
Åtgärder vid störning . . . . .	41
Garanti . . . . .	41

## Säkerhetsanvisningar

### Symbolernas betydelse



#### Varning!

Läs igenom bruksanvisningen, innan redskapet tas i drift!



Håll andra personer borta från riskområdet!

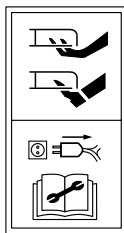

#### OBS!

Före underhållsarbete eller om kabeln är skadad – se upp för de vassa knivarna och dra ur kontakten.



Håll anslutningskabeln borta från skärverktygen!

### Allmänna hänvisningar

- Denna gräsklippare är avsedd att användas för skötsel av gräsmattor och andra gräsbevuxna ytor på privata områden. På grund av risk för att användaren ska skada sig själv eller andra personer får gräsklipparen inte användas för andra ändamål.
- Använd aldrig gräsklipparen, om andra personer - i synnerhet barn eller djur - uppehåller sig i närheten.
- Klipp endast i dagsljus eller med motsvarande konstgjord belysning.

### Före klippningen

- Använd aldrig gräsklipparen utan att ha på dig stabila skor och långbyxor. Klipp aldrig barfota eller med endast lätta sandaler.
- Kontrollera området, där maskinen ska användas, och plocka bort alla föremål, som kan dras in i eller slungas iväg av gräsklipparen.
- Kontrollera den utanpå gräsklipparen installerade ledningen och anslutningskabeln med tanke på skador och åldring (sprickor). Använd klipparen endast, om den är i felfritt skick.
- Låt alla reparationer på kabeln endast utföras av en fackman.
- Kontrollera uppsamlingskorgen för gräs ofta med tanke på slitage och deformation.

- Kontrollera ofta, om skyddsluckan har sprickor och att den sitter fast.
- Kontrollera före användningen (besiktning), om skärverktygen eller fästen har blivit slöa eller skadade. Byt alltid ut slöa eller skadade skärverktyg i hel sats för att inte orsaka obalans.

### Kabel



#### Varning! Elektriska stötar vid skador på kabeln

Om kabeln går av eller skadas, utlöses inte alltid säkringen.

- Rör inte vid kabeln förrän kontakten lossats ur eluttaget.
- Byt ut hela den skadade kabeln. Kabeln får aldrig lagas med isoleringstejp.

- Kabeln får endast repareras av elektriker.
- Fäst kabeln vid dragavlastningen. Kontrollera att den inte ligger mot kanter, spetsiga eller vassa föremål.
- Kontrollera att kabeln inte är kläms om den dras genom dörrar eller fönster.
- Kopplingsenheter får inte tas bort eller överbryggas (t.ex. spärra kopplingsspaken vid handtaget).
- Använd uteslutande förlängningskablar med ett min-tvårsnitt av 3 x 1,5 mm<sup>2</sup> och en max längd av 25 m:
  - vid gummislangedningar ej lättare än typ HO 7 RN-F
  - vid PVC-ledningar ej lättare än typ HO5 VV-F (ledning av denna typ är ej lämpliga för kontinuerlig användning utomhus - som t.ex: dragning under jord för anslutning av ett trädgårdseluttag, anslutning av en damppump eller förvaring utomhus)
- Kabeln ska vara jordad.

### Vid klippning

- Tippa inte gräsklipparen så länge motorn är i gång, såvida inte maskinen behöver tippas något i samband med start. Om detta är nödvändigt, får gräsklipparen inte tippas över mer än absolut nödvändigt, och lyft endast upp den delen, som är bortvänd från användaren. Var alltid uppmärksam på, att båda händer är i arbetsläge, innan gräsklipparen åter ställs ned på marken.
- OBS: fara! Skärverktyg stannar inte genast!
- Se till att hålla säkerhetsavståndet motsvarande handtagsstängerna.
- Starta endast motorn, om dina fötter befinner sig på säkert avstånd från skärverktygen.
- Var uppmärksam på, att gräsklipparen står stadigt, särskilt i slutningar. Spring aldrig utan gå lugnt framåt.



- Klipp alltid tvärsöver i sluttningar, inte uppåt eller nedåt.
- I sluttningar måste man vara särskilt försiktig, när man ändrar klippriktning.
- Klipp aldrig i branta sluttningar.
- Var extra försiktig, när du klipper baklänges eller drar gräsklipparen emot dig.
- Stäng av gräsklipparen, innan du tippar, kör på tomgång eller transporterar den, t ex över en gata på väg till eller från grasmattan.
- Använd aldrig gräsklipparen, om någon skyddsanordning är skadad, eller om säkerhetsanordningar saknas, som t ex avvinkningsanordning och / eller uppsamlingskorg.
- Se upp, stick inte in handen i roterande klingor.
- Se till, att händer eller och fötter aldrig kommer i närheten av roterande delar. Ställ dig inte framför utkastöppningen för gräs.
- Lyft aldrig upp eller bär en gräsklippare så länge motorn är i gång.
- Öppna aldrig skyddslocket, om motorn är i gång.
- Innan du lyfter av uppsamlingskorgen för gräs: Stäng av motorn och vänta, tills skärverktygen har stannat. Efter tömningen ska uppsamlingskorgen för gräs sättas fast noggrant.
- Kör aldrig över grus, om motorn är i gång – stenskott!
- Undvik om möjligt att klippa i vått gräs.
- Stäng av gräsklipparen, dra ut nätkontakten och vänta, tills maskinen står stilla, om Du t ex
  - vill gå ifrån gräsklipparen
  - frigöra en blockerad klinga
  - vill kontrollera, rengöra eller arbeta på gräsklipparen
  - om du har stött på ett främmande föremål, bör du kontrollera, om gräsklipparen är skadad och vid behov utföra erforderliga reparationer

- Om gräsklipparen till följd av obalans vibrerar kraftigt (stäng genast av den och undersök orsaken).
- om du vill utföra inställnings- eller rengöringsarbeten.
- vill kontrollera, om anslutningsledningarna har trasslat till sig eller blivit skadade.
- Om anslutningsledningen skadas under användning, måste den omedelbart kopplas bort från nätet. Rör inte vid ledningen, innan den är bortkopplad från nätet.

## Underhåll



### Varning! Roterande kniv

Innan all rengöring och service:

- Dra ut stickkontakten från vägguttaget.
- Rör inte knivarna.
- Spola inte av gräsklipparen med vatten – i synnerhet inte med högtryckstvätt.
- Kontrollera med regelbundna mellanrum, att alla synliga fästsruvar och muttrar, i synnerhet de som sitter på knivbalken, sitter fast ordentligt och dra åt dem vid behov.
- Använd endast reservdelar i originalutförande från WOLF-Garten, i annat fall har du ingen garanti, att din gräsklippare uppfyller säkerhetsbestämmelserna.
- Ställ inte undan din gräsklippare i ett fuktigt utrymme.

## Avfallshandtering



Släng inte elektronisk utrustning i hushållsavfallet. Återvinn sådan utrustning, tillbehör samt förpackningsmaterial på ett miljövänligt sätt.

## Montering

### Fastsättning av handtagsstänger A B C D E



#### Varning!

Kabeln kan skadas medan du viker ihop eller drar ut handtaget.

- När du justerar handtagets höjd försäkra dig om att kabeln inte har kommit i kläm.
- Se illustrationer.

### Montage av uppsamlings säcken F

- Se illustrationer.

## Drift

### Drifftider

- Var god iakttå regionala föreskrifter.

### Justera skärhöjden G



#### Varning! Roterande knivar

Arbeten/justeringar får endast utföras vid avstängd motor och stillastående knivverktyg!

- Stäng av motoren och dra ut nätproppen.

1. Dra hjulen framåt
2. Låt hjulen haka in i den önskade positionen.



Se till att alla hjul står inställda i samma skärhöjd



#### Skärhöjd – grasmattans tillstånd

Klipp om möjligt grasmattan torr för att skona grästorven. Fuktig och hög gräsmatta ska klippas eventuellt med högre skärhöjd (60 mm).

## Montering av uppsamlingskorgen **H J**



### Varning! Roterande knivar

Maskinen får endast ställas in när motorn är avstängd och knivarna står stilla.

- Kontrollera att dina fötter är på ett säkert avstånd från knivarna innan du monterar uppsamlingskorgen.

1. Lyft upp skyddskåpan.
2. Fäst uppsamlingskorgen genom att sätta hakarna i urtagen i chassit (se pil).
3. Lägg på skyddskåpan.

## Mata kabeln genom dragavlastningen **K**

- Mata kabeln genom dragavlastningen .

## Anslutning till eluttaget (växelström 230 Volt, 50 Hz)

- Redskapet kan anslutas till alla eluttag, som är säkrade med en trög 16 Amp säkring (eller LS-brytare typ B).



### Not: Jordfelsbrytare

Dessa brytare skyddar dig om du skulle röra vid en skadad kabel, från isoleringsskador och i vissa fall också om du skulle skada en strömförande kabel.

- Vi rekommenderar att apparaten endast kopplas till ett vägguttag som är skyddat av en jordfelsbrytare med en restström på inte mer än 30 mA.
- Retrofit set finns tillgängliga för äldre installationer. Tala med en elektriker.

## Underhåll

### Generellt



### Varning! Roterande kniv

Innan allt underhåll och rengöring:

- Dra ut stickkontakten från vägguttaget.
- Rör inte roterande knivar.

### Rengöring

- Sopa rent för hand i din gräsklippare / gräsmatteluftare efter varje användning.
- Spola på inga villkor rent med vatten.

### Förvaring under vintern

- Efter varje klippningssäsong ska gräsklipparen omsorgsfullt göras ren.
- Lämna på hösten in din gräsklippare till en WOLF-Garten serviceverkstad för genomgång.

## Att starta gräsklipparen

- Starta gräsklipparen på en jämn yta och helst inte i högt gräs – i nödfall får man tippa redskapet något **L** .

### Att starta motorn **M**

1. Tryck in knappen och håll den där.
2. Dra i bygel resp spaken och släpp knappen.

### Att stänga av motorn **M**

- Släpp spaken resp bygel.

## Dags för tömning av uppsamlingskorgen för gräs

När avklippt gräs ligger kvar bakom gräsklipparen, kan uppsamlingskorgen inte ta upp mera gräs och måste tömmas.



### Varning! Roterande kniv

Gör endast justeringar av maskinen efter att motorn är avstängd och knivarna är helt stilla.

- Töm samlingspåsen .
- Ta bort eventuella hinder från klippområdet innan du börjar.

## Tips för klippning

- För att inga oklippta gräsremsor ska lämnas kvar i gräsmattan, bör klippbanorna lappar över varandra med några centimeter **N** .
- Lägg kabeln alltid säkert på terrassen, vägar eller färdigklippta gräsytor.

- Gräsklipparen får aldrig spolats ren med vatten eller förvaras i fuktiga utrymmen.

## Knivbalk **O**

- Före alla arbeten vid koppling eller knivbalk måste nätproppen dras ur och skyddshandskar bäras.



### Varning!

Låt alla arbeten på knivar genomföras av en professionell verkstad.

- Efter alla arbeten vid koppling eller knivbalk skall en isolationskontroll enligt gällande standarder genomföras.
- Genom efterslipning av knifen kan en obalans uppkomma. Därför skall ett obalansprov genomföras enligt säkerhetsbestämmelserna.
- För byte av knivbalken måste en vridmomentnyckel 13 mm absolut användas. Åtdragningsmoment för skruvarna: 15 Nm.
- Använd endast WOLF-Garten originalreservdelar.

## Reservdelar

Art nr	Beställnings-beteckning	Produktinformation
WG742-04355	Vi 32 D	Reservknivar 32 cm
WG742-04359	Vi 38 D	Reservknivar 38 cm

## Åtgärder vid störning

Problem	Eventuella orsaker	Åtgärder (X) genom:	
		WOLF-Garten service-verkstad	Detta kan du göra själv
Redskapet arbetar ojämnt eller med starka vibrationer	• Knivarna är defekta	X	---
	• En kniv har lossnat i sitt fäste	---	X
	• Säkringen är defekt	---	X
Motorn går inte	• Kabelskada		
	 <b>Varning! Elektrisk chock genom kabelskada</b> När kabeln är genomskuren eller skadad på annat sätt fungerar inte alltid säkerhetsproppen. <ul style="list-style-type: none"> <li>• Rör inte kabeln innan du har dragit ut stickkontakten från vägguttaget.</li> <li>• En skadad kabel måste bytas ut. Det är förbjudet att lappa den med isoleringstejp.</li> </ul>	X	---
Dåligt uppsamlings-/klippresultat	• Knivarna är slöa	X	---
	• Uppsamlingskorgen är full	---	X
	• ej anpassad klipphöjd	---	X

I tveksamma fall ska alltid en WOLF-Garten serviceverkstad frågas till råds.

**OBS ! Stäng alltid av gräsklipparen och dra ur tändstiftskontakten, innan du kontrollerar eller arbetar med knivarna.**

## Garanti

För varje land gäller vår representants garantivillkor. Eventuella fel på maskinen repareras kostnadsfritt under garantitiden såvida orsaken är material- eller tillverkningsfel. Kontakta återförsäljaren eller vår representant vid garantifall.

# Srdečně blahopřejeme ke koupi vaší sekačky od WOLF-Garten



Pročtěte si návod k obsluze a seznamte se podrobně s prvky obsluhy a obsluhou stroje. Uživatel je přímo zodpovědný za úrazy druhých osob nebo za škody na jejich majetku. Dodržujte odkazy, předpisy a vysvětlivky.



Nenechte osoby a děti neseznámené s návodek k obsluze se strojem manipulovat. Mladiství do 16 let nesmí stoj používat.

## Obsah

Bezpečnostní pokyny . . . . .	42
Montáž . . . . .	43
Provoz . . . . .	43
Údržba . . . . .	44
Náhradní díly. . . . .	44
Odstranění závad . . . . .	45
Záruční podmínky . . . . .	45

## Bezpečnostní pokyny

### Vysvětlení symbolů



Upozornění!  
Před uvedením do provozu si přečtěte návod k obsluze!



Zamezte  
přístupu třetích osob.

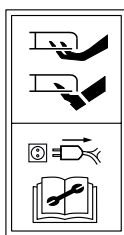

Pozor!  
Ostré nože - před údržbou a při poškození přívodního kabelu přerušete přívod elektrického proudu vytažením zástrčky ze zásuvky!



Přívodní kabel udržujte v bezpečné vzdálenosti od nože!

- Asto kontrolujte ochrannou klapku, zda není zlomená a pevně sedí.
- Před použitím zkontrolujte (vizuálně), zda nože a jejich upevnění nejsou tupé nebo poškozené. Tupé nebo poškozené nože vyměňte jako celou sadu, aby nedošlo k nevyváženosti.

### Kabel



**Pozor! Poškozené kabely představují nebezpečí zásahu elektrickým proudem**

Zlomené nebo poškozené kabely někdy neaktivují pojistku.

- Kabelů se nedotýkejte, dokud není zástrčka vytažena z elektrické sítě.
- Poškozený kabel zcela vyměňte. Zakazuje se opravovat kabel izolační páskou.
- Opravy kabelu musí provádět výhradně kompetentní odborník.
- Napájecí kabel připevněte k odlehčení tahu kabelu. Nedovolte kabelům otírat se o hrany nebo o špičaté či ostré předměty.
- Kabel nikdy nemačkejte ve škvírách dveří nebo oken.
- Původní spínací zařízení nelze odstranit nebo přemístit (např. připojení řídicí páky k vodicímu sloupu).
- Použijte výhradně prodlužovací kabel s minimálním průřezem 3 x 1,5 mm<sup>2</sup> a max. délkou 25 m:
  - u kabelů s pryžovou izolací nikoli lehčí než typ HO 7 RN-F
  - u PVC kabelů pak nikoli lehčí než typ HO5 VV-F (vedení tohoto typu nejsou pro stálé používání venku vhodné - jako např.: pokládky pod zemí pro připojení zahradní zásuvky, připojení jezírkového čerpadla nebo uložení venku.)
- Kabely musí být zaizolovány před stříkající vodou.

### Všeobecná upozornění

- Tato sekačka na trávu je určena pro soukromé použití pro péči o trávníky a travnaté plochy. Kvůli nebezpečí fyzického ohrožení uživatele nebo jiných osob se sekačka nesmí používat k jiným účelům.
- Nikdy nesečte, jsou-li nablízku osoby, zvláště děti a zvířata.
- Sečte pouze za denního světla nebo při odpovídajícím umělém osvětlení.

### Před sečením

- Nikdy nesečte, nemáte-li obuty pevné boty a oblečeny dlouhé kalhoty. Nikdy nesečte bosí nebo v lehkých sandálech.
- Zkontrolujte pozemek, na kterém bude stroj používán, a odstraňte všechny předměty, které by mohly být zachyceny a vymrštěny.
- Zkontrolujte vedení instalované zvnějšku na přístroji a přívodní kabel z hlediska poškození a stárí (lámavost). Stroj používejte pouze v bezvadném stavu.
- Opravy kabelu nechte provádět pouze odborníkem.
- Často kontrolujte zařízení na zachycení trávy, zda není opotřebované a zdeformované.

### Při sečení

- Nenaklánějte přístroj při zapínání motoru, kromě případu, že přístroj musí být při zapnutí nakloněn. Je-li tomu tak, nenaklánějte přístroj více než je nezbytně nutné a zvedejte pouze tu část, která je od uživatele vzdálena. Dříve, než přístroj zase postavíte na zem, zkontrolujte, zda jsou obě ruce v pracovní poloze.
- Pozor, nebezpečí! Nože dobíhají!
- Udržujte bezpečnostní odstup daný tyčí držadla.
- Zapínejte motor jen tehdy, jsou-li Vaše nohy v dostatečné vzdálenosti od nožů.
- Dbejte na bezpečný postoj, zvláště ve svazích. Nikdy neběžte, klidně jděte směrem dopředu.

- Ve svazích sečte vždy příčně ke svahu, nikdy ne směrem nahoru nebo dolů.
- Ve svazích je potřebná mimořádná opatrnost, když měníte směr.
- Ve strmých svazích nesečte.
- Buďte mimořádně opatrní, když sečete pozpátku a táhnete sekačku k sobě.
- Vypněte sekačku vždy, když ji nakláníte, jedete naprázdno nebo ji přepravujete, např. před sečením nebo po sečení nebo přecházíte-li cesty.
- Nikdy nepoužívejte přístroj s poškozenými nebo chybějícími ochrannými zařízeními jako jsou vychylovací zařízení a/nebo zařízení na zachycení trávy.
- Pozor, nedotýkejte se běžících nožů.
- Nikdy nedávejte ruce nebo nohy do blízkosti rotujících částí. Nestavte se před otvor výhozu trávy.
- Sekačku s běžícím motorem nikdy nezvedejte nebo nenoste.
- Nikdy neotevírejte ochranný kryt, když motor ještě běží.
- Před sejmutím sběracího koše: Vypněte motor a vyčkejte na zastavení nožů. Sběrací koš po jeho vyprázdnění pečlivě připevněte.
- Nikdy nejezděte s běžícím motorem přes šterk - úder kamenem!
- Pokud možno nesečte v mokré trávě.
- Vypněte přístroj, vytáhněte síťovou zástrčku a počkejte, dokud se přístroj nezastaví, když např.
  - sekačku opouštíte
  - uvolňujete zablokovaný nůž
  - přístroj kontrolujete, čistíte nebo na něm chcete pracovat
  - když jste zachytili cizí těleso, zkontrolujte přístroj, zda není poškozen, a proveďte potřebné opravy
  - když sekačka v důsledku nevyváženosti silně vibruje (okamžitě ji vypněte a hledejte příčinu)

- chcete provádět nastavování nebo čištění
- kontrolujete, zda přívodní vedení není zamotané nebo poškozené.
- Poškodí-li se přívodní vedení během používání, musí být okamžitě odpojeno od sítě. Nedotýkejte se vedení, dokud není odpojeno od sítě.

## Údržba



### Pozor! Rotační řezací nože

Před jakoukoliv údržbou a čištěním:

- Vytáhněte napájecí vidlici.
- Nedotýkejte se rotujících nožů.
- Neostříkávejte přístroj vodou, zvláště ne tlakovou vodou.
- Pravidelně kontrolujte pevné utažení všech viditelných upevňovacích šroubů a matic, zvláště u ramene nožů, a případně je dotáhněte.
- Pozor! Výměnu nožů nebo jejich nabroušení nechte vždy provést v odborné dílně, protože po demontáži dílů musí být provedena kontrola vyváženosti dle příslušných bezpečnostních ustanovení.
- Používejte pouze originální díly firmy WOLF-Garten, jinak nebudete mít žádnou záruku, že Vaše sekačka odpovídá bezpečnostním ustanovením.

## Likvidace odpadu



Nevyhazujte elektrické zařízení do domácího odpadu. Zařízení, doplňky a balení recyklujte způsobem, který je šetrný k životnímu prostředí.

## Montáž

### Upevnění tyče držadla A B C D E



#### Varování!

- Během nastavování výšky madla dejte pozor, aby se kabel nevlínil.
- Viz vyobrazení.

### Montáž sběracího koše F

- Viz vyobrazení.

## Provoz

### Provozní doby

- Respektujte prosím regionální předpisy.

### Nastavení výšky sekání G



#### Pozor! Otáčející se nůž

Práce/nastavení na zařízení je možné provádět pouze při vypnutém motoru a stojícím sečném nástroji.

- Vypněte motor a vytáhněte síťový konektor.

1. Vytáhněte kolečka směrem dopředu.
2. Nechte kolečka v požadované poloze zacvaknout.



**Dbejte na to, aby se všechna kolečka nacházela ve stejném nastavení výšky sekání.**



#### Výška sekání– stav trávníku

Z důvodu ochrany trávníku sekejte pouze suchý trávník. V případě vlhké a vysoké trávy nastavte případně vyšší výšku sekání.



## Zavěšení záchytného koše **H J**



### **Pozor! Rotující nože**

Nastavení na přístroji provádějte až poté, co je motor vypnutý a řezné nástroje zastaveny.

- Záchytný koš zavěste až poté, co jsou vaše nohy v bezpečné vzdálenosti od řezného nástroje.

1. Nadzvedněte ochranný klobouček.
2. Záchytný koš háky zavěste do výřezů v šasi (viz šipka).
3. Nasaďte ochranný klobouček.

## Protáhněte kabel přes ochranu před napnutím **K**

- Protáhněte prosím kabel přes ochranu před napnutím

## Zapojen do zásuvky (střídavý proud 230 V, 50 Hz)

- Sekačka může být napojena na jakoukoliv zásuvku která má ochranu jističem 16 A. Používejte pro vlastní bezpečnost Fijistič 30 mA



### **Poznámka: Zařízení na ochranu před zbytkovým proudem**

Tato ochranná zařízení poskytují ochranu pro případ doteku poškozených vodičů, pro poškození izolace a v některých případech i pro poškození živých vodičů.

- Doporučujeme připojit zařízení jen do takové elektrické zásuvky, která je chráněna zařízením na ochranu před zbytkovým proudem (RCD) se zbytkovým proudem do 30 mA.
- Pro staré instalace jsou dostupné vylepšovací sady. Poráďte se s elektrikářem.

## Údržba

### Všeobecné pokyny



#### **Pozor! Rotační řezací nože**

Před jakoukoliv údržbou a čištěním:

- Vytáhněte napájecí vidlici.
- Nedotýkejte se rotujících nožů.

### Čištění

- Po každém sekání vyčistěte sekačku smetákem.
- V žádném případě neomývejte sekačku vodou a tlakovou myčkou. Skladujte v suchých místnostech.

### Sladování v zimě

- Po každé sezóně pečlivě vyčistěte sekačku. Nikdy nestříkejte na sekačku vodu. Neskladujte ve vlhkých prostorech. Nechte sekačku po sezóně zkontrolovat v odborném servisu. Technické změny vyhrazeny.

## Náhradní díly

Druh zboží č.	Objednací označení	Informace o výrobku
WG742-04355	Vi 32 D	Náhradní nůž 32 cm
WG742-04359	Vi 38 D	Náhradní nůž 38 cm

## Zapnutí sekačky

- Sekačku zapínejte na rovné ploše a ne ve vysoké trávě.
- V případě potřeby sekačku lehce nakloňte vzad **L**.

### Zapnutí motoru **M**

1. Zmačkněte tlačítko a držte jej.
2. Přitáhněte rukojež resp.
3. Páčku a uvolněte tlačítko.

### Vypnutí motoru **M**

- Uvolněte rukojeť resp. páčku

## Vyprázdnění koše

Pokud tráva zůstává ležet za sekacou vypnete motor a vyprázdníte koš. Při ucpaném transportním tunelu odpojte přívod el. proudu.



### **Pozor! Rotační řezací nože**

Zařízení lze nastavovat až po vypnutí motoru a zastavení ozezného nástroje.

- Vyprázdníte sbírný pytel .
- Před spuštěním odstraňte potenciální ucpání v ozezném prostoru.

## Tipy pro sečení

- Aby nevznikaly proužky trávníku, musí se jednotlivé posečené pruhy vždy o několik centimetrů překrývat **N**.
- Nejlépe když kabel umístíte na chodník, terasu nebo posekanou trávu.

## Sekací lišta **O**

- Při všech pracích se spojku a sekací lištou vytáhněte nejprve síťový konektor a použijte ochranné rukavice.



### **Pozor!**

Veškeré práce na noži musí provádět odborník.

- Po provedení všech prací na spojce a sekací liště je třeba provést zkoušku izolace dle platných norem.
- Po nabroušení nože může docházet k házivosti. Z tohoto důvodu je třeba provést zkoušku házivosti dle příslušných bezpečnostních opatření.
- Při výměně sekací lišty je třeba použít momentový klíč 13 mm. Utahovací moment šroubů: 15 Nm.
- Používejte pouze originální díly WOLF-Garten.

## Odstranění závad

Problém	Možná příčina	náprava (X) prostřednictvím	
		WOLF-Garten Servisní-středisko	Svépomocí
Neklidný běh, silné vibrace stroje	<ul style="list-style-type: none"> <li>Poškozený nůž</li> <li>Uvolněný nůž</li> <li>Špatná pojistka</li> <li>Poškozený kabel</li> </ul>	X --- ---	--- X X
Motor nepracuje	<p><b>⚠️ Pozor! Poškození kabelu způsobí elektrický šok</b> Když se kabel proořízne nebo poškodí, bezpečnostní pojistka nezareaguje vždy.</p> <ul style="list-style-type: none"> <li>Nedotýkejte se kabelu před vytažením vidlice ze zásuvky.</li> <li>Poškozený kabel je nutné celý vyměnit. Je zakázáno opravovat kabel izolací páskou.</li> </ul>	X	---
Špatný výkon sečení Špatný sběr trávy	<ul style="list-style-type: none"> <li>Tupý nůž</li> <li>Plný nebo ucpaný koš</li> <li>nepřízpůsobená výška stříhu</li> </ul>	X --- ---	--- X X

V jiných případech kontaktujte servisní středisko WOLF-Garten.

## Záruční podmínky

V každé zemi platí záruční ustanovení vydané naší společností nebo dovozcem. Poruchy na Vašem nářadí odstraníme v rámci záruky bezplatně, pokud je příčinou chyba materiálu nebo výrobní chyba. V případě záruky se prosím obraťte na Vašeho prodáváče nebo na nejbližší pobočku.

## Gratulálunk a WOLF-Garten fűnyírójának megvásárlásához



Gondosan olvassa el a használati utasítást, és ismerkedjen meg a berendezés és a kezelőszervek megfelelő használatával. A használó felel a balesetekért és az anyagi károkozásért. Tartsa be az útmutatásokat, magyarázatokat és előírásokat.



vontató berendezésként (önjáró fűnyírók esetén) fűseprőgépekhez, utánfutókhoz – pl.: azon történő utazáshoz – levágott anyag szállításához, kivéve az erre rendszeresített fűgyűjtő kosarat.

### Tartalom

Biztonsági előírások . . . . .	46
Szerelés . . . . .	47
Összeszerelés . . . . .	47
Karbantartás . . . . .	48
Pótalkatrészek . . . . .	49
A zavarok elhárítása . . . . .	49
Garancia . . . . .	49

## Biztonsági előírások

### A jelek magyarázata



**Figyelmeztetés!**  
Üzembehelyezés előtt olvassa el a használati utasítást!



Ne engedjen harmadik személyt a veszélyzónába!

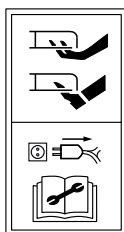

**Figyelem!**  
Éles vágókés - karbantartás előtt és sérült vezeték esetén a csatlakozót a konnektorból ki kell húzni.



Tartsa távol a csatlakozó kábelt a vágóeszköztől!

- Minden használat előtt szemrevételezze, hogy a vágóeszköz éles-e és nem sérült-e a rögzítése. Az elkopott vagy megsérült vágóeszközöket készletben cserélje ki, hogy elkerülje a kiegyensúlyozatlanságot.

### Kábel



#### Figyelem! Áramütés károsodott kábel esetén

Ha a kábel szétválik vagy megkárosodik, nem mindig biztonságos.

- Addig ne érintse meg a kábelt, míg nem húzta ki a hálózati csatlakozót a konnektorból.
- Teljesen cserélje ki a károsodott kábelt. Tilos a kábelt szigetelőszalaggal kijavítani.
- Bízza a kábel javítását szakemberre.
- Erősítse a csatlakozó kábelt a feszültségmentesítőre. Ne súrolja a kábelt szegélyekhez, éles vagy hegyes tárgyakhoz.
- A kábelt ne szorítsa be ajtórésekbe vagy ablaknyílásokba.
- A kapcsolóberendezéseket nem szabad eltávolítani vagy áthidalni. (pl. a kapcsolókar hozzákötése a vezető főartórához).
- Kizárólag olyan toldókábelt használjon, aminek keresztmetszete legalább 3 x 1,5 mm<sup>2</sup> és hossza max. 25 m:
  - a gumikábel legyen legalább HO 7 RN-F típusú
  - a PVC kábel legyen legalább HO5 VV-F típusú (az ilyen kábel nem használható tartósan kültérben - pl. kerti dugaszoló aljzathoz talajba fektetve, tószivattyú bekötésére vagy szabadban történő tárolásra).
- A kábel vízhatlan kell legyen.

### Általános tanácsok

- Ez a fűnyíró magánhasználatra készült, a pázsitfelületek nyírására. A használó vagy harmadik személyek testi épségének védelme érdekében a fűnyíró nem használható más célra.
- Sohase nyírja a fűvet, ha más személyek, gyermekek vagy állatok tartózkodnak a közelében.
- Csak nappali fényben vagy megfelelő mesterséges világítás mellett nyírja a fűvet.

### A fűnyírás előtt

- csak biztonságos, zárt cipőben és hosszú nadrágban nyírja a fűvet, Ne nyírjon fűvet mezítláb vagy nyitott szandálban.
- A nyírás megkezdése előtt ellenőrizze a területet és távolítsa el minden olyan tárgyat, amit a gép elkaphat és kidobhat.
- Ellenőrizze a készülékre szerelt és a hosszabbító kábel sértetlenségét és elöregedését (törékenységet). Csak kifogástalan állapotút használjon!
- A kábelt kizárólag szakemberrel javíttassa.
- Gyakran ellenőrizze a felfogó kopását vagy deformációját.
- Gyakran ellenőrizze a védfed törését és szilárd rögzítését.

### Fűnyíráskor

- Ne billentse meg a gépet bekapcsolt motorral, kivéve ha az indításhoz kell megbillentenie. Ebben az esetben a kezelőtől távolabb eső oldalát emelje meg, a szükséges minimális mértékben. Győződjön meg arról, hogy mindkét keze a munkavégzésnek megfelelő pozícióban van, mielőtt a gépet visszaereszti a talajra.
- Figyelem, veszély! A motor leállítás után a vágóeszköz még tovább mozog!
- Tartsa be a tolókar által megszabott biztonsági távolságot.
- Csak akkor indítsa el a motort, ha a lába biztonságos távolságban van a vágóeszközöktől.
- Vigyázzon arra, hogy biztonságosan álljon, különösen lejtős terepen. Sohase szaladjon, haladjon nyugodt lépésben.

- A lejtős részeket mindig a lejtéssel párhuzamosan nyírja sohasem haladjon felfelé illetve lefelé.
- A lejtős részekben különös figyelemmel járjon el a haladási irány váltásakor.
- Ne nyírjon nagyon meredek lejtőkön.
- Különös figyelemmel járjon el ha hátrafelé nyír, amikor a gépet maga felé húzza.
- Kapcsolja ki a motort, mielőtt a fűnyírót megbillenti, kiüriti vagy szállítja, pl.: a fűhöz, fűtől, utak fölött.
- Ne használja a gépet sérült vagy hiányzó védő- illetve biztonsági felszerelésekkel, mint pl. terelő lemezek és/vagy fűgyűjtő.
- Figyelem, ne nyúljon a mozgó vágószerszámokhoz.
- Sohasem közelítse kezét vagy lábát forgó alkatrészekhez. Ne álljon a fűkidobó nyílás elé.
- Sohasem emeljen meg vagy szállítson forgó motorú fűnyírót.
- Soha nyissa ki a védőfedelelet, mielőtt a motor megállt.
- A fűgyűjtő leemelése előtt: Várja meg amíg a vágóeszközök leállnak. kiürítés után gondosan rögzítse újra a fűgyűjtőt.
- sohasem tolja forgó motorral kavicsos felületre - mert nagy sebességgel követ dobhat ki!
- Lehetőség szerint ne nyírjon vizes fűvet.
- Kapcsolja ki a készüléket, várja meg amíg a motor leáll és húzza ki a hálózati csatlakozót, ha Ön pl.:
  - magára hagyja a fűnyírót
  - a leblokkolt kést kiszabadítja
  - mielőtt a gépet ellenőrzi, tisztítja vagy karbantartja,
  - ha idegen testet ért a géppel, ellenőrizze a berendezés sérüléseit, és végezze el a szükséges javításokat:
  - ha a fűnyíró kiegyensúlyozatlanság miatt erősen rázkódik (azonnal kapcsolja ki és keresse meg a jelenség okát).

- beállítási vagy tisztítási munkát végezze.
- ellenőrzi a csatlakozó vezetékek sértetlenségét vagy hurkolódását.
- Ha használat közben megsérül a csatlakozó kábel, azonnal feszültségmentesítse a berendezést. Ne érjen a kábelhez, mielőtt leválasztotta azt a hálózatról.

## A karbantartás



### Figyelem! Rotációs vágótárcsa

Mindenfajta karbantartási és tisztítási munka előtt:

- Húzza ki a hálózati dugót.
- Ne nyúljon mozgó vágótárcsákhoz.
- Rendszeresen ellenőrizze a rögzítőcsavarok és anyák szilárd helyzetét – szükség esetén húzza meg újra - különösen a vágóeszközön.
- Csak eredeti WOLF-Garten alkatrészeket használjon, különben nem garantálható a berendezés biztonságos üzemeltetése.
- Ne tárolja a fűnyírót nedves helyiségben.
- Biztonsági okokból cserélje ki az elkopott vagy sérült alkatrészeket.

## Hulladékékelhelyezés



Tilos az elektromos berendezéseket a háztartási hulladékkal együtt kidobni. Az elhasznált berendezéseket, tartozékokat és csomagolóanyagokat környezetbarát módon kell elhelyezni.

## Szerelés

### A tolókar rögzítése A B C D E



#### Figyelmeztetés!

A kábel megsérülhet mialatt összecsapja vagy kihúzza a fogantyút.

- Amikor a fogantyú magasságát beállítja vigyázzon, hogy a kábel ne legyen összenyomva.
- Lásd az ábrákat.

### A fűgyűjtő felszerelése F

- Lásd az ábrákat.

## Összeszerelés

### Provozní doby

- Respektujte prosím regionální předpisy.

### A vágási magasság beállítása G



#### Vigyázat! Forgó kések!

A készüléken bármilyen munkát/beállítást végezni csak a motor lekapcsolt állapotában és a vágószerszám álló helyzetében szabad!

- Kapcsolja ki a motort és húzza ki a tápkábelt.

1. Húzza a tárcsákat előrefelé.
2. A tárcsákat pattintsa be a kívánt helyzetbe.



Ügyeljen arra, hogy a tárcsák ugyanabban a vágási magasságban helyezkedjenek el.



#### Vágási magasság – A fű állapota

A gyepet a lehető legszárazabb állapotban vágja a gyepalap megkímélése érdekében. Nedves és magas gyep esetén adott esetben alkalmazzon nagyobb vágási magasságot (60 mm).

## A gyűjtőkosarat akassza be **H J**



### Figyelem! Forgó kés

Állításokat a gépen csak leállított motorral és vágószerszámmal végezzen.

- A gyűjtőkosarat csak akkor akassza be, ha a lábai biztos távolságra vannak a vágószerszámtól.

1. Emelje fel a védőfedelelet.
2. Akassza fel a gyűjtőkosarat az akasztóval az alváz nyílásába (lásd a nyilat).
3. Tegye vissza a védőfedelelet.

## Vezesse a kábelt a feszülés-mentesítőn keresztül

### K

- Kérem, vezesse a kábelt a feszülés-mentesítőn keresztül.

## Csatlakoztatás a villamos hálózathoz (230 V, 50 Hz váltóáram)

- A készüléket bármelyik dugaszoló aljzathoz csatlakoztathatja, amelyik 16 A-es lomha biztosítókkal van védve.



### Megjegyzés: Maradékáram elleni védelmi berendezés

Ezek a védelmi berendezések védelmet nyújtanak szigetelési hibákkal szemben, amikor megérinti a sérült drótot és bizonyos esetekben, akkor is, amikor feszültség alatti drót sérül meg.

- Azt ajánljuk, hogy a berendezést csak olyan hálózati konnektorba dugja be, amely maradékáram védelemi berendezéssel (RCD) rendelkezik, melynek maradékárama nem több, mint 30 mA.
- Összeilleszthető készletek kaphatók a régi berendezésekhez. Kérje villanyszerelő véleményét.

## Karbantartás

### Általános



### Figyelem! Rotációs vágótárcsa

Mindenfajta karbantartási és tisztítási munka előtt::

- húzza ki a hálózati dugót.
- Ne nyúljon a mozgó vágótárcsákhoz.

### Tisztítás

- Minden munkavégzés után tisztítsa meg fűnyíróját / gepszellőztetőjét egy kézi seprűvel.
- Semmiesetre se locsolja le vízzel.

### A téli tárolás

- Minden szezon égén alaposan tisztítsa meg a fűnyírót.
- Sohase locsolja le vízzel a fűnyírót, és ne tárolja nedves helyiségben.

## A fűnyíró bekapcsolása

- A fűnyírót sík felületen kapcsolja be.
- Ne kapcsolja be magas fűben – ha muszáj, billentse fel az elejét **L**.

### A motor bekapcsolása **M**

1. Nyomja meg a gombot és tartsa így.
2. Húzza meg a kart, majd eressze el a gombot.

### A motor kikapcsolása **M**

- Engedje el a kart.

## A fűgyűjtő kiürítésének időpontja

A fűgyűjtő már nem fogad be több fűvet, ha a fűnyíró után levágott fű marad a földön.



### Figyelem! Rotációs vágótárcsa

A berendezésen csak akkor végezzen beállításokat, ha a motor ki van kapcsolva és a vágószerszám teljesen leállt.

- Ūrítse ki a gyűjtőzsákot.
- Távolítsa el minden lehetséges torlaszt a vágási helyen, mielőtt kezdene.

## Nyírási tanácsok

- Annak érdekében, hogy ne alakuljanak ki csíkok a fűben, a nyírási sávokat néhány centiméteres átfedéssel válassza meg **N**.
- Alapszabály A biztonsága érdekében a kábelt mindig fektesse a teraszra, utakra vagy már lenyírt pázsitra.

## Vágólemezek **O**

- Ha a tengelykapcsolóval és a vágólemezekkel kíván dolgozni, először húzza ki a tápvezetékét és viseljen védőkesztyűt.



### Vigyázat!

A késsel kapcsolatban minden munkát szakműhelyben végeztesse.

- Ha minden munkát befejezett a tengelykapcsolón és a vágólemezekben, el kell végezni a szigetelés ellenőrzését az érvényes szabványok szerint.
  - A kések ismételt köszörülése esetén kiegyensúlyozatlanság léphet fel. Ezért ellenőrizni kell a kiegyensúlyozottságot a biztonsági előírásoknak megfelelően.
  - A vágókések kicseréléséhez 13 mm-es nyomatékkulcs szükséges.  
A csavarok meghúzási nyomatéka: 15 Nm.
- Csak eredeti WOLF-Garten alkatrészeket használjon.



## Pótalkatrészek

cikkszám	rendelési jel	termékinformáció
WG742-04355	Vi 32 D	Pótkés 32 cm
WG742-04359	Vi 38 D	Pótkés 38 cm

## A zavarok elhárítása

Probléma	Lehetséges ok	Segítség (X) által:	
		A WOLF-Garten szerviz-műhelyek	Saját
A gép nyugtalanul fut, erősen rázkódik	• sérült a kés	X	---
	• meglazult a kés rögzítése	---	X
	• kitégett a biztosíték	---	X
A motor nem működik	• kábelhiba  <b>Figyelem! Áramütés kábelsérülés miatt</b> Ha a kábel el van vágva vagy megsérült, a biztonsági biztosíték nem mindig old ki. ● Ne érjen a kábelhez, amíg nem húzta ki a hálózati dugót a konnektorból. ● A sérült kábelt teljesen le kell cserélni. A kábel szigetelő szalaggal történő javítása tilos.	X	---
	• életlen a kés	X	---
Rossz nyírási teljesítmény Gyenge gyűjtési hatásfok	• eltömődött a gyűjtőkosár	---	X
	• nincs beállítva a vágás magassága	---	X

Bizonytalanság esetén mindig keressen fel egy WOLF-Garten márkaszervizt.

## Garancia

Minden országban érvényesek az általunk vagy a forgalmazónk által kiadott szavatossági feltételek. Minden készülék üzemzavarait térítésmentesen, a szavatosság keretein belül elhárítjuk, amennyiben azok anyag- vagy gyártási hibák miatt keletkeztek.

## Serdecznie gratulujemy zakupu kosiarki do trawy firmy WOLF-Garten



Nie należy pozwolić dzieciom lub innym osobom nie znającym instrukcji obsługi używać kosiarki do trawy. Młodzież poniżej 16 lat nie powinny używać urządzenia. Lokalne przepisy powinny określać minimalny wiek użytkownika.



Należy starannie przeczytać instrukcję obsługi i zapoznać się z prawidłowym stosowaniem urządzenia. Użytkownik jest odpowiedzialny za wypadki z udziałem innych osób lub ich własności. Należy przestrzegać wskazówek, objaśnień i przepisów.

### Treść

Wskazówki bezpieczeństwa . . . . .	50
Montaż . . . . .	51
Eksploatacja . . . . .	52
Ostrzeżenie . . . . .	52
Części zamienne . . . . .	53
Usunięcie zakłóceń . . . . .	53
Gwarancja . . . . .	53

## Wskazówki bezpieczeństwa

### Znaczenie symboli



**Ostrzeżenie!**  
Przed uruchomieniem przeczytać instrukcję obsługi!



Osoby trzecie powinny trzymać się z dala od obszaru zagrożenia!

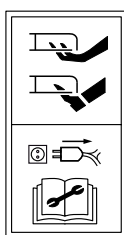

Ostre krawędzie noża. Odłączyć wtyczkę od źródła zasilania przed przystąpieniem do obsługi urządzenia lub w przypadku uszkodzenia kabla.



Kabel przyłączeniowy utrzymywać z dala od oprzyrządowania tnącego!

- Zainstalowany na zewnątrz kosiarki przewód i kabel przyłączeniowy skontrolować pod kątem uszkodzeń i oznak starzenia się. Stosować tylko w sprawnym stanie technicznym.
- Naprawy kabla należy powierzać fachowcom.
- Często kontrolować urządzenie zbierające trawę pod kątem zużycia i deformacji.
- Często sprawdzać klapę ochronną, czy nie jest uszkodzona oraz czy jest dobrze osadzona.
- Przed użyciem należy skontrolować (kontrola wzrokowa), czy mechanizmy tnące i ich zamocowania nie są stępione lub uszkodzone. Stępione lub uszkodzone mechanizmy tnące należy wymieniać w całym komplecie, aby nie spowodować niewyrównoważenia.

### Kabel



#### Uwaga! Porażenie prądem przez uszkodzony kabel

Kiedy kabel jest przecięty lub uszkodzony, nie zawsze daje to bezpieczeństwo.

- Nie ruszać kabla, zanim wtyczka nie będzie wyciągnięta z gniazda.
- Uszkodzony kabel całkiem wymienić. Nie wolno łączyć kabla taśmą izolacyjną.

- Naprawy kabla mogą być przeprowadzane jedynie przez specjalistę.
- Przymocować kabel przyłączeniowy do zabezpieczenia chroniącego przed wyrwaniem. Nie ocierać o krawędzie, spiczaste lub ostre przedmioty.
- Nie przeciskać kabla przez szpary w drzwiach lub szczeliny w oknach.
- Urządzenia przełączające nie powinny być oddalone lub zastawione (np. przyłączenie dźwigni zmiany biegów do belki prowadzącej).
- Używać wyłącznicę przewodu przedłużającego o minimalnym przekroju  $3 \times 1,5 \text{ mm}^2$  i maksymalnej długości 25 m:
  - w przypadku przewodów w izolacji gumowej, nie cieńsze niż typu HO 7 RN-F
  - w przypadku przewodów w izolacji PVC, nie cieńsze niż typu HO5 VV-F (przewody tego typu nie nadają się do stałego użytkowania na wolnym powietrzu - jak np.: do podziemnego ułożenia dla podłączenia gniazodka ogrodowego, podłączenia pompy stawowej lub składowania na zewnątrz)
- Kable muszą być wodoodporne.

### Wskazówki ogólne

- Kosiarka ta przewidziana jest do pielęgnacji powierzchni trawników dla użytkowników prywatnych. Z powodu zagrożenia bezpieczeństwa osoby obsługującej lub innych osób kosiarka do trawy nie może być stosowana do innych celów.
- Nie należy kosić, gdy w pobliżu znajdują się inne osoby, szczególnie dzieci.
- Należy kosić tylko przy świetle dziennym lub przy odpowiednim oświetleniu sztucznym.

### Przed przystąpieniem do koszenia

- Nie należy kosić bez mocnego obuwia i długich spodni. Nigdy nie należy kosić boso lub w lekkich sandałach.
- Sprawdzić teren, na którym stosowana jest kosiarka i usunąć wszystkie przedmioty, które mogą zostać pochwycone lub wyrzucone przez kosiarkę.

## Podczas koszenia

- Nie należy przechylać urządzenia podczas włączania silnika chyba, że urządzenie musi zostać przechylone przy rozruchu. Jeśli istnieje taka konieczność, należy przechylić urządzenie tylko tyle, ile jest to konieczne i podnieść tylko tę część, która znajduje się po przeciwnej stronie obsługującego.
- Przed postawieniem urządzenia z powrotem na podłoże należy zawsze skontrolować, czy obie dłonie znajdują się w pozycji roboczej.
- Uwaga, niebezpieczeństwo! Mechanizm tnący działa pod wpływem siły bezwładności!
- Należy zachować wyznaczony drążkiem uchwytu odstęp bezpieczeństwa.
- Należy włączać silnik tylko wtedy, gdy stopy obsługującego kosiarkę znajdują się w bezpiecznej odległości od mechanizmu tnącego.
- Zapewnić bezpieczną pozycję, szczególnie na pochyłościach. Nie biegać, zawsze iść spokojnym krokiem do przodu.
- Na pochyłościach należy kosić w poprzek, nie w dół ani w górę.
- Na pochyłościach należy przestrzegać szczególnego bezpieczeństwa przy zmianie kierunku jazdy.
- Należy zaniechać koszenia na stromych pochyłościach.
- Należy zachować szczególną ostrożność podczas koszenia do tyłu oraz przyciągania kosiarki do siebie.
- Kosiarkę należy wyłączyć przed przechyleniem jej, przemieszczaniem bez koszenia lub transportem, np. z/do trawnika lub po ścieżkach.
- Urządzenia nie wolno stosować, gdy uszkodzona są mechanizmy zabezpieczające lub brak urządzeń bezpieczeństwa takich jak urządzenia odchylające lub zbierające trawę.
- Uwaga, nie chwytać pracujących noży.
- Nigdy nie należy zbliżać stóp ani rąk w obszar obracających się części. Nie należy stawać przed otworem wyrzutu trawy.
- Nigdy nie należy podnosić lub nosić kosiarki z włączonym silnikiem.
- Nigdy nie należy otwierać klapy ochronnej przy włączonym silniku.
- Przed zdjęciem urządzenia zbierającego trawę: Silnik wyłączyć i odczekać do momentu zatrzymania się mechanizmu tnącego. Po opróżnieniu urządzenie zbierające trawę starannie zamocować.
- Nigdy nie należy przemieszczać kosiarki z włączonym silnikiem do żwirze – wyrzucanie kamieni!
- Jeśli to możliwe, nie należy kosić mokrej trawy.

## Montaż

### Zamocowanie dźwigni uchwytu A B C D E



#### **Uwaga! Uszkodzenie kabla może stać się przyczyną porażenia elektrycznego.**

W przypadku przecięcia lub uszkodzenia kabla, bezpiecznik nie zawsze zostaje wyzwolony.

- Należy wymienić uszkodzony przewód. Zaklejenie przewodu taśmą klejącą jest zabronione.
- Patrz rysunki.

- Urządzenie wyłączyć, wyjąć wtyczkę sieciową i odczekać do zatrzymania się urządzenia:
  - przed oddaleniem się od kosiarki
  - podczas próby zwolnienia zablokowanego noża
  - podczas kontroli urządzenia, czyszczenia lub innymi zabiegami przy kosiarce
  - w przypadku najechania na obce ciało należy skontrolować, czy urządzenie nie jest uszkodzone i ewtl. przeprowadzić niezbędne naprawy.
  - jeśli kosiarka ulega silnym wibracjom z powodu niewyównoważenia (natychmiast wyłączyć i ustalić przyczynę).
  - gdy niezbędne jest przeprowadzenie prac regulacyjnych lub naprawczych.
  - podczas kontroli, czy przewody przyłączeniowe nie są splecione lub uszkodzone.
  - Jeśli przewód przyłączeniowy zostanie uszkodzony podczas użytkowania, należy go natychmiast wyłączyć z sieci. Przewodu nie dotykać przed odłączeniem go od sieci.

## Konserwacja



#### **Uwaga! Nóż obrotowy.**

Przed rozpoczęciem konserwacji i czyszczenia:

- Wyciągnij wtyczkę.
- Nie dotykaj pracujących noży.
- Wszystkie widoczne śruby mocujące i nakrętki, szczególnie ramienia noża, należy regularnie kontrolować pod kątem trwałości osadzenia i dokręcać.
- Uwaga! Wymianę noża lub jego ostrzenie należy zawsze zlecać fachowcom w specjalistyczny warsztacie, ponieważ po demontażu części musi być przeprowadzona kontrola wyrównoważenia zgodnie z wymogami bezpieczeństwa.
- Stosować tylko oryginalne części zamienne firmy WOLF-Garten, w przeciwnym razie nie ma żadnej gwarancji, że Państwa kosiarka spełnia wymogi bezpieczeństwa.
- Kosiarki nie przechowywać w wilgotnych pomieszczeniach.
- Ze względów bezpieczeństwa należy wymieniać zużyte lub uszkodzone części.

## Gospodarka odpadami



Nie wyrzucać urządzeń elektrycznych i elektronicznych do zwykłych pojemników na śmieci. Sprzęt, urządzenia i opakowania należy utylizować w sposób przyjazny środowisku.

### Montaż kosza na trawę F

- Patrz rysunki.

## Eksploatacja

### Czasy robocze

- Prosimy o przestrzeganie przepisów obowiązujących w danym regionie.

### Ustawianie wysokości cięcia **G**



#### Uwaga! Obracający się nóż

Prace/ustawienia urządzenia przeprowadzać jedynie przy wyłączonym silniku i zatrzymanych ostrzach.

- Wyłączyć silnik i wyjąć wtyczkę.

1. Koła wyjąć do przodu
2. Koła ustawić aż do zablokowania w żądanej pozycji.



#### Zwrócić uwagę na to, by wszystkie koła były ustawione na tej samej wysokości cięcia.



#### Wysokość cięcia – Stan trawy

Kosić w miarę możliwości suche trawniki, żeby uniknąć uszkodzenia trawy. Przy wilgotnych i wysokich trawnikach kosić ewentualnie na wyższych wysokościach cięcia (60 mm).

### Zawieszenie kosza zbierającego **H J**



#### Uwaga! Obracające się noże

Ustawienia urządzenia przeprowadzać jedynie przy zgaszonym silniku i zatrzymanych ostrzach.

- Kosz zawieszać dopiero, kiedy nogi znajdują się w bezpiecznej odległości od ostrzy.

1. Podnieść pokrywę zabezpieczającą.
2. Zawiesić kosz na hakach na podwoziu (patrz strzałka).
3. Zamknąć pokrywę zabezpieczającą.

### Przeprowadź przewód przez przelew **K**

- Przeprowadź przewód przez przelew

### Przyłączenie do kontaktu wtykowego (prąd zmienny 230 Volt, 50 Hz)

- Urządzenie może być podłączone do każdego kontaktu wtykowego, który zabezpieczony jest bezpiecznikiem inercyjnym 16 Amp. (lub przełącznikiem LS Typu B).

## Ostrzeżenie

### Zalecenia ogólne



#### Uwaga! Nóż obrotowy

Przed rozpoczęciem konserwacji i czyszczenia:

- wyciągnij wtyczkę.
- Nie dotykaj pracujących noży.

### Regeneracja

- Po każdym koszeniu należy wyczyścić kosiarkę/wertykulator za pomocą zmiotki ręcznej.
- W żadnym wypadku nie wolno spryskiwać wodą.



#### Uwaga: Urządzenie ochronne prądu szczytkowego.

Urządzenia ochronne zabezpieczają uszkodzone przewody elektryczne przeciw wadom izolacji, a w pewnych przypadkach także uszkodzeniom przewodów pod napięciem.

- Sprzęt należy podłączać wyłącznie do gniazda zabezpieczonego urządzeniem ochronnym prądu szczytkowego (RCD), przy wartości prądu szczytkowego 30 mA.
- Dostępne są zestawy modernizacyjne dla starych instalacji. Należy skonsultować się z technikiem elektrykiem.

### Uruchomienie

- Uruchamiać silnik gdy kosiarka stoi na gładkiej powierzchni, nie na wysokiej trawie – ewentualnie unieść lekko kosiarkę (patrz rysunek) **L**.

### Włączanie silnika **M**

1. Wcisnąć przycisk (1) i przytrzymać.
2. Unieść dźwignię (2) i zwolnić przycisk.

### Wyłączanie silnika **M**

- Zwolnić dźwignię (2).

### Opróżnianie kosza

Kosz jest pełen i powinien być opróżniony gdy skoszona trawa pozostaje za kosiarką.



#### Uwaga! Nóż obrotowy

Zmiany w sprzęcie należy przeprowadzać wyłącznie po wyłączeniu silnika i zatrzymaniu się noża.

- Opróżnij worek kolekcyjny.
- Przed włączeniem, usuń potencjalne blokady w strefie cięcia.

### Zalecenia dot. koszenia

- Aby uniknąć powstawania pasów trawy, tory koszenia muszą zawsze kilka centymetrów nachodzić na siebie **N**.
- Kabel należy zawsze kłaść bezpiecznie na tarasie, drogach lub już skoszonej trawie.

### Składowanie w zimie

- Po każdym sezonie koszenia kosiarka powinna zostać gruntownie wyczyszczona.
- Należy zlecić jesienią obsłudze serwisowej formy WOLF-Garten przegląd techniczny.
- Nigdy nie należy spryskiwać kosiarki wodą ani składować w wilgotnych pomieszczeniach.

## Belka nożowa

- Wszelkie prace przy sprzęgle i belce nożowej przeprowadzać po wyjęciu wtyczki i założeniu rękawic ochronnych.



### Uwaga!

Wszelkie prace przy nożach zlecać wyłącznie specjalistycznemu warsztatowi.

- Po jakichkolwiek pracach przy sprzęgle i belce nożowej należy przeprowadzić kontrolę izolacji zgodnie z obowiązującymi normami.

- Ostrzenie noża może spowodować niewyważenie urządzenia. Z tego względu należy przeprowadzić kontrolę wyważenia zgodnie z przepisami bezpieczeństwa.
- Do wymiany belki nożowej konieczne należy użyć 13-milimetrowego klucza dynamometrycznego. Moment dociągający śrub: 15 Nm.
- Używać jedynie oryginalnych części zamiennych firmy WOLF-Garten.

## Części zamienne

Nr artykułu	Oznaczenie w zamówieniu	Informacja o produkcie
WG742-04355	Vi 32 D	Noże wymienne 32 cm
WG742-04359	Vi 38 D	Noże wymienne 38 cm

## Usunięcie zakłóceń

Zakłócenie	Możliwa przyczyna	Usuwanie (X) usterek	
		Warsztat serwisowy WOLF-Garten	Samodzielnie
Niespokojny bieg, silna wibracja urządzenia	• Uszkodzony nóż	X	---
	• Nóż poluzował się w zamocowaniu	---	X
	• Uszkodzony bezpiecznik	---	X
Silnik nie zaskakuje	• Uszkodzenie kabla		
	 <b>Uwaga! Uszkodzenie kabla może stać się przyczyną porażenia elektrycznego.</b> W przypadku przecięcia lub uszkodzenia kabla, bezpiecznik nie zawsze zostaje wyzwolony. <ul style="list-style-type: none"><li>Nie należy dotykać przewodu przed wyciągnięciem wtyczki z gniazda.</li><li>Należy wymienić uszkodzony przewód. Zaklejanie przewodu taśmą klejącą jest zabronione.</li></ul>	X	---
Zła wydajność koszenia/pochłaniacza	• Tępy nóż	X	---
	• Zapchany pochłaniacz	---	X
	• Niedostosowana wysokość cięcia	---	X

**W przypadku wątpliwości zawsze należy skontaktować się z serwisem firmy WOLF-Garten.**

**Uwaga, kosiarkę należy przed każdą kontrolą lub pracami przy nożu wyłączyć i wyjąć wtyczkę.**

## Gwarancja

W każdym kraju obowiązują warunki gwarancji wydanej przez nasze przedstawicielstwo handlowe w tym kraju lub przez importera. Ewentualne usterki urządzenia usuwane są w okresie gwarancji bezpłatnie, o ile spowodowane są one błędem materiałowym lub produkcyjnym. W przypadku roszczenia gwarancyjnego proszę zwrócić się do sprzedawcy lub najbliższego oddziału naszej firmy.

## Srdačne čestitke za kupnju vaše WOLF-Garten kosilice za travu



Pročitajte pažljivo upute za upotrebu, i upoznajte se s elementima za upravljanje i točnom upotrebom uređaja. Korisnik je odgovoran za nesreće sa drugim osobama ili njihovim vlasništvom. Obratite pažnju na upute, objašnjenja i propise.



Ne dozvolite nikada da djeca ili druge osobe, koje ne poznaju upute za upotrebu, koriste kosilicu za travu. Mladež ispod 16 godina ne smije koristiti uređaj. Mjesne odredbe mogu definirati najmanju starosnu dob korisnika.

### Sadržaj

Sigurnosne upute . . . . .	54
Montaža . . . . .	55
Pogon . . . . .	55
Održavanje . . . . .	56
Rezervni dijelovi . . . . .	57
Otklanjanje smetnji . . . . .	57
Jamstvo . . . . .	57

## Sigurnosne upute

### Značenje simbola



**Upozorenje!**  
Prije puštanja u pogon pročitati upute za upotrebu!



Treće osobe držati podalje od područja opasnosti.

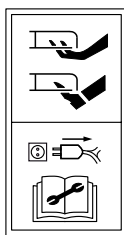

Prije radova na reznom alatu izvući utikač! Priključni kabel držati podalje od reznog alata!



Priključni kabel držati podalje od reznog alata!

- Prije uporabe provjerite (vizualna provjera) da li su alati za rezanje i njihova sredstva za pričvršćivanje tupi ili oštećeni. Zamijenite tupe ili oštećene alate za rezanje u kompletu, da ne bi pravili neravnotežu.

### Kabel



#### Oprez! Strujni udar putem oštećenih kablova

Ukoliko se kabel prekine ili ošteti ne mora uvijek iskočiti osigurač.

- Ne dodirivati kabel, prije nego se strujni utikač izvuče iz doze.
- Promijeniti oštećeni kabel. Zabranjeno je krpati kabel izolacijskom vrpcom.
- Popravke treba vršiti samo stručna osoba.
- Provjeriti je li priključni kabel nepotrebno pritegnut. Ne grebite kabel na rubovima oštrim ili šiljatim predmetima.
- Ne gnječite kabel kroz vrata ili pritvorene prozore.
- Prekidači i osigurači ne smiju se ukloniti ili premostiti (na primjer pričvršćivanje šaltera na ručku).
- Koristite isključivo produžni kabel s najmanjim presjekom od 3 x 1,5 mm<sup>2</sup> i maksimalnom duljinom od 25 m:
  - ako se radi o gumenim crijevnim kablovima, onda ne lakši od tipa HO 7 RN-F
  - ako se radi o PVC-kablovima, onda ne lakši od tipa HO5 W-F (kablovi ovog tipa nisu pogodni za stalnu uporabu na otvorenom - kao npr.: podzemno polaganje za priključivanje vrtne utičnice, priključivanje crpke za jezero ili čuvanje na otvorenom)
- Kablovi moraju biti vodootporni.

### Opće napomene

- Ovaj kosač trave je predviđen za njegu travnatih površina i polja u privatnom području. Zbog tjelesnog ugrožavanja korisnika ili drugih osoba, kosač trave se ne smije uporabiti u druge namjene.
- Nikada ne kosite, ako su osobe, posebno djeca i životinje, u blizini.
- Kosite kod dnevnog svjetla ili sa odgovarajućim vještačkim osvjetljenjem.

### Prije košnje

- Nikada ne kosite, ako ne nosite čvrstu obuću i duge hlače. Nikada ne kosite bosu ili u lakim sandalima.
- Provjerite teren, na kom će se stroj uporabiti, i uklonite sve predmete, koji mogu biti zahvaćeni i odbačeni.
- spitati oštećenost i starenje (sklonost ka pucanju) voda i priključnog kabela instaliranog na uređaju. Koristiti samo u besprijekornom stanju.
- Popravke na kabelu prepustite samo stručnjaku.
- Često provjeravajte pohabanost i deformiranost mehanizma za hvatanje trave.
- Često provjeravajte zaštitni poklopac obzirom na lomove i čvrst položaj.

### Pri košenju

- Ne naginjite uređaj, kada uključujete motor, osim ako uređaj mora biti prevrnut pri paljenju. Ako je to slučaj, ne naginjite uređaj više nego što je bezuvjetno neophodno i podižite samo dio, koji je udaljen od korisnika. Uvijek provjerite, da se obje ruke nalaze u radnom položaju, prije nego vratite uređaj na tlo.
- Pažnja, opasnost! Rezni alat se kreće po inerciji (naknadni hod)!
- Održavajte sigurnosno odstojanje zadato šipkom ručke.
- Uključite motor samo, kada su Vaša stopala na sigurnom odstojanju od reznih alata.
- Pazite na siguran stav, posebno na nagibima. Nikada ne trčati, mirno hodati naprijed.



- Na mjestima pod nagibom uvijek kosite popreko prema nagibu, ne nagore i nadole.
- Na nagibima je neophodan poseban oprez, kada mijenjate pravac.
- Ne kosite na strmim nagibima.
- Budite posebno oprezni, ako kosite unatrag i vučete kosač trave prema sebi.
- Isključite kosač, kada ga naginjete, praznite ili transportirate, npr. od/ka travi ili preko cesta.
- Ne rabite uređaj nikada sa oštećenim zaštitnim mehanizmima ili nedostajućim sigurnosnim mehanizmima kao što su mehanizmi za odbijanje ili za skupljanje trave.
- Opazite, ne hvatajte sječiva u pokretu.
- Nikada ne dovodite ruke ili stopala u blizinu rotirajućih dijelova. Nemojte stajati ispred otvora za izbacivanje trave.
- Ne dižite ili nosite kosač trave nikada sa motorom koji radi.
- Nikada ne otvarajte zaštitnu klapu, kada motor još radi.
- Prije skidanja mehanizma za skupljanje trave: Ugasiti motor i sačekati zaustavljanje reznog alata. Posle praznjenja, mehanizam za skupljanje trave brižno pričvrstiti.
- Nikada ne voziti sa motorom koji radi preko šljunka – udarac kamenja!
- Gdje je moguće, ne kosite u vlažnoj travi.
- Isključite uređaj, izvucite mrežni utikač i sačekajte dok se uređaj ne zaustavi, kada npr.
  - napuštate kosilicu
  - oslobađate blokirani nož
  - uređaj provjeravate, čistite ili želite raditi na njemu
  - kada ste pogodili strano tijelo, provjerite da li je uređaj oštećen i provedite neophodne popravke.
  - kada kosačica zbog neravnoteže jako vibrira (odmah isključiti i potražiti uzrok).

- želite izvesti radove na podešavanju i čišćenju.
- provjeravate, da li su priključni kabeli zahvaćeni ili povrijeđeni.
- Ako se ošteti priključni vod za vrijeme uporabe, mora se odmah odvojiti od mreže. Vod ne dodirivati prije nego bude odvojen od mreže.

## Održavanje



### Pažnja! Rotirajuća rezna oštrica

Prijesvakog održavanja i čišćenja:

- Izvucite utikač iz napajanja strujom.
- ne dodirujte oštrice koje se pomiču.
- Sve vidljive vijke za pričvršćivanje i matice, posebno trake za noževe, provjeravati da li čvrsto naliježu i pritegnuti.
- Pažnja! Zamjenu noža ili brušenje noževa uvijek prepustiti stručnoj radionici, jer se poslije oslobađanja dijelova mora provesti provjera uravnoteženosti odgovarajuće sigurnosnim odredbama.
- Koristiti samo originalne WOLF-Garten rezervne dijelove, inače nemate garanciju, da Vaš kosač odgovara sigurnosnim odredbama.
- Ne odlažite kosač u vlažnim prostorijama.

## Odlaganje otpada



Ne odlažite električnu opremu u kućni otpad. Reciklirajte opremu, aparate i ambalažu na ekološki način.

## Montaža

### Privrivanje šipki ruke A B C D E



#### Pažnja!

Kabel može biti oštećen dok se presavija ili izvlači.

- Kada podešavate visinu ručke pazite da kabel nije uvijen
- Vidi slike.

### Montaža vree za skupljanje F

- Vidi slike.

## Pogon

### Pogonska vremena

- Molimo Vas obratite pozornost na regionalne propise!
- Informirajte se o pogonskim vremenima kod Vaše mjesne nadležne ustanove.

### Namještanje visine rezanja G



#### Pozor! Rotirajući nož

Radove/namještanja na uređaju izvodite samo kod isključenog motora i mirovanja sječiva.

- Isključite motor i izvucite mrežni utikač.

1. Povucite kotače prema naprijed
2. Pustite da kotači uskoče u željeni položaj.



**Pazite na to da se svi kotači nalaze na jedno namještenoj visini rezanja.**



#### Visina rezanja – Stanje trave

Po mogućnosti kosite suhu travu kako biste očuvali busen. Kod vlažnog i visokog travnjaka eventualno kosite s višom visinom rezanja (60 mm).

## Zakvačiti košaricu **H** **J**



### Oprez! Rotirajući nož

Podešenja na uređaju vršite samo pri zaustavljenom motoru.

- Košaricu zakvačiti tek tada kad su vaše noge dovoljno daleko od uređaja.

1. Podignite zaštitni poklopac.
2. Zakvačite košaricu s kukama na šasiji (vidi strjelicu).
3. Ponovo spustite zaštitni poklopac.

## Provucite kabel kroz zaštitnu gumenu kapicu **K**

- Molim provucite kabel kroz zaštitnu gumenu kapicu .

## Priključak na utičnicu (izmjenična struja 230 Volt, 50 Hz)

- Uređaj može biti priključen na svaku utičnicu koja je osigurana sa osiguračem od 16 A (ili LS sklopka Tip B).



### Važno: Rezidualna naprava za zaštitu od strujnog udara

Ove zaštitne sprave štite vas dok dodirujete oštećene žice, ili prilikom izolacijskih grešaka i u nekim sličajevima ako su oštećene aktivne žice

- Preporučujemo da oprema bude uključena u utičnicu za struku koja je zaštićena zaštitnom opremom od strujnog udara (RCD) sa strujom jačine ne veće od 30 mA.
- Retrofit oprema je raspoloživa za stare instalacije. POsavjetujte se sa električarom.

## Uključiti kosilicu

- Uključite kosilicu na ravnoj podlozi.
- Ne u visokoj travi – u slučaju nužde lagano nagnuti **L** .

### Uključiti motor **M**

1. Gumb stisnuti i držati.
2. Povuci stremen odnosno ručku, pustiti gumb.

### Isključiti motor **M**

- Sigurnosni stremen (2) otpustiti.

## Košara za prihvat – vrijeme pražnjenja

Košara za prihvat ne prihvaca više travu, ako iza uređaja ostaje ležati pokošena trava.



### Pažnja! Rotirajuća oštrica!

Izvodite promjene u opremi samo nakon što se motor isključi i kad se alat za rezanje potpuno zaustavio

- Ispraznite vreću za zakupljanje .
- Maknite sve što bi moglo ometati i zapinjati u prostoru za rezanje prije početka rada.

## Savjeti za košenje

- Da ne bi nastajale pruge na travi, putanje košnje se moraju uvek preklapati za nekoliko centimetara **N** .
- uvijek polegnite kabel sigurno na terasi, stazi ili na već pokošenoj travi.

## Održavanje

### General



#### Pažnja! Rotirajuća oštrica!

Prije svakog održavanja i čišćenja:

- Izvucite utikač iz utičnice..
- ne dodirujte oštrice u pokretu

### Čišćenje

- Nakon svakog košenja očistite kosilicu/prozračivač s ručnom metlicom.
- Ni u kojem slučaju prskati vodom.

### Skladištenje zimi

- Nakon svake sezone košenja se kosilica treba temeljito očistiti.
- Nikada ne prskajte kosilicu vodom niti ju skladištite u vlažnim prostorijama.
- Dajte Vašu kosilicu u jesen pregledati od strane WOLF-Garten servisne radionice.

### Nosač noževa **O**

- Kod svih radova na spojki i nosaču noževa najprije izvucite mrežni utikač i nosite zaštitne rukavice.



#### Pozor!

Neka sve radove na nožu izvede stručna radionica.

- U nastavku na sve radove na spojki i nosaču noževa treba provesti provjeru izolacije u skladu s važećim standardima.
- Dodatnim brušenjem noža može nastati neravnoteža. Zbog toga treba provesti provjeru neravnoteže u skladu sa sigurnosnim odredbama.
- Kako biste mogli zamijeniti nosač noževa, obvezatno je potreban momentni ključ 13 mm.  
Zatezni moment vijaka: 15 Nm.
- Upotrebljavajte samo WOLF-Garten originalne zamjenske dijelove.

## Rezervni dijelovi

Broj artikla	Oznaka narudžbe	Informacija o proizvodu
WG742-04355	Vi 32 D	Rezervni nož 32 cm
WG742-04359	Vi 38 D	Rezervni nož 38 cm

## Otklanjanje smetnji

Smetnje	Mogući uzrok	Pomoć preko (X):	
		WOLF-Garten servisna radionica	Sam
Nemiran rad, jake vibracije uređaja	• Oštećen nož	X	---
	• Nož popušten na mjestu pričvršćenja	---	X
	• Oštećeni osigurač	---	X
Motor ne radi	• Šteta na kabeu		
	 <b>Pažnja! Električni šokovi zbog oštećenog kabla</b> Kada je kabl presiječen ili oštećen, sigurnosna cijev ne funkcionira uvijek. <ul style="list-style-type: none"> <li>• Ne dodirujte kabl, prije no što utikač ne izvučete iz utičnice.</li> <li>• Oštećeni kabl mora se u potpunosti zamijeniti. Zabranjuje se krpanje kabla izolirajućom trakom.</li> </ul>	X	---
Loš učinak košenja / prihvata	• Tup nož	X	---
	• Začepljena košara za prihvata	---	X
	• Neprilagođena visina rezanja	---	X

U dvojbena slučaju uvijek potražiti WOLF-Garten servisnu radionicu.

Pažnja, kosilicu prije svake provjere ili rada postaviti na nož , te izvući utikač svjećice.

## Jamstvo

U svakoj zemlji važe garancijske odredbe koje je objavila naša organizacija ili uvoznik. Smetnje na vašem stroju u okviru garancije otklanjamo besplatno, ukoliko je njihov uzrok materijalna ili proizvodna greška. Ako je stroj još pod jamstvom obratite se prodavaču ili najbližoj filijali.

## Srdečne Vám blahoželáme ku kúpe Vašej kosačky fy. WOLF-Garten



Pozorne si prečítajte návod na obsluhu. Zoznámte sa s ovládacími prvkami a správnu obsluhu stroja. Užívateľ je zodpovedný za úrazy spôsobené iným osobám alebo poškodenie ich majetku. Dodržiavajte pokyny, výsvetlivky a predpisy.



Nikdy nedovoľte deťom alebo iným osobám, ktoré sa nezoznámili s návodom na obsluhu, aby používali kosačku. Mladiství, mladší ako 16 rokov nesmú stroj používať.

### Obsah

Bezpečnostné predpisy . . . . .	58
Montážny návod . . . . .	59
Prevádzka . . . . .	59
Údržba . . . . .	60
Náhradné diely . . . . .	61
Odstránenie porúch . . . . .	61
Podmienky záruky . . . . .	61

## Bezpečnostné predpisy

### Význam symbolov



Výstraha!  
Skôr ako začnete stroj používať, prečítajte si návod na obsluhu!



Iné osoby držte bokom mimo nebezpečia!

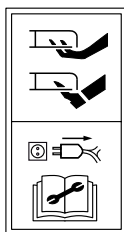

Pred prácou s rezným nástrojom vytiahnu zástrčku zo siete. Dbajte, aby sa prívodný kábel nedostal do kosiaceho mechanizmu.



Dbajte, aby sa prívodný kábel nedostal do kosiaceho mechanizmu.

### Všeobecné upozornenia

- Táto kosačka na trávu je určená na starostlivosť o trávne a záhradné plochy pre súkromné účely. Pre možnosť fyzického ohrozenia užívateľa alebo iných osôb nesmie byť kosačka na trávu použitá na iné účely, ako je určená.
- Nikdy nekoste, keď sú v blízkosti osoby, zvlášť deti a zvieratá.
- Koste len pri dennom svetle alebo s primeraným umelým osvetlením.

### Pred kosením

- Nikdy nekoste bez obutia pevnej obuvi a oblečenia dlhých nohavíc. Nikdy nekoste naboso alebo obutý len v ľahkých sandáloch.
- Preskúmajte terén, na ktorý použijete kosačku, a odstráňte predmety, ktoré by ňou mohli byť zachytené a odhodnené.
- Prekontrolujte vedenie inštalované na náradí z vonkajšej strany a pripájací kábel, či nie sú poškodené alebo staré (skrehnuté). Používajte ich len v bezchybnom stave.
- Opravy kábla prenechajte odborníkom.
- Často prekontrolujte na opotrebenie a deformáciu zberné zariadenie trávy.

- Pred použitím preverte (vizuálne), či žací mechanizmus a jeho upevňovací prostriedok nie sú tupé alebo poškodené.
- Často kontrolujte stav ochrannej klapky, či nie je prasknutá a pevne dosadnutá.
- Tupé alebo poškodené žacie nástroje nahraďte v celej sade, aby neboli nevyvážené.

### Kábel



**Pozor! Poškodené káble predstavujú nebezpečenstvo zásahu elektrickým prúdom**

Zlomené alebo poškodené káble niekedy neaktivujú poisťku.

- Káblov sa nedotýkajte, kým nie je zástrčka vytiahnutá z elektrickej siete.
- Poškodený kábel kompletne vymeňte. Zakazuje sa opravovať kábel izolačnou páskou.
- Opravy káblu smie vykonávať výhradne kompetentný odborník.
- Napájací kábel pripevnite k odľahčeniu áhu kábla. Nedovoľte káblom otierať sa o hrany alebo špicaté či ostré predmety.
- Kábel nikdy nestláčajte v medzerách dverí alebo okien.
- Pôvodné spínacie zariadenia nesmú byť odstránené alebo premostené (napr. pripojenie radiacej páky k vodiacemu stĺpu).
- Používajte iba predlžovacie šnúry s minimálnym priemerom od 3 x 1,5 mm<sup>2</sup> a max. dĺžkou 25 m:
  - ak gumené hadicové rozvody, potom nie ľahšie ako typ HO 7 RN-F
  - ak rozvody z PVC, potom nie ľahšie než typ HO5 VV-F (rozvody tohto typu nie sú vhodné na stále používanie vo voľnej prírode - ako napr.: Podzemné uloženie na pripojenie záhradnej zásuvky, prípojky ponorného čerpadla alebo uloženie vo voľnej prírode)
- Káble musia byť zaizolované pred striekajúcou vodou.

### Pri kosení

- Neprekĺpajte kosačku, keď je motor zapnutý, iba ak kosačka pri spúšťaní musí byť sklopená. V tomto prípade nesklápať kosačku viac, ako je bezpodmienečne nutné a nadvihnite len tú časť, ktorá je vzdialená od užívateľa. Vždy si preverte, či sa obidve ruky nachádzajú v pracovnej polohe, kým postavíte nástroj späť na zem.
- Pozor, nebezpečenstvo! žací nástroj dobieha!

- Dodržiavajte bezpečnostnú vzdialenosť predvolenú držadlovou tyčou.
- Motor zapnite len vtedy, keď sú Vaše nohy v bezpečnej vzdialenosti od žacieho nástroja.
- Dbajte na bezpečné postavenie, zvlášť na svahoch. Nikdy nebežte, pokojne choďte vpred.
- Svahy koste vždy priečne k sklonu, nie smerom hore a a dole.
- Na svahoch je zvlášť potrebná opatnosť pri zmene smeru.
- Nekoste na strmých svahoch.
- Buďte zvlášť opatrný, keď kosíte nazad a kosačku taháte k sebe.
- Vypínajte kosačku pri preklápaní, chode naprázdno, alebo pri prenášaní, napr. z / na trávnik alebo cez cestu.
- Nikdy nepoužívajte kosačku s poškodeným istiacim zariadením alebo chýbajúcim bezpečnostným zariadením ako vychyľovacie a /alebo zberné zariadenie trávy.
- Nechytajte rezné hrany.
- Dodržiavajte bezpečnú vzdialenosť rúk a nôh od rotujúcich dielov. Nestojte pred vyprázdňovacím otvorom trávy.
- Nikdy nezdvíhajte alebo nenoste trávovú kosačku s bežiacim motorom.
- Nikdy neotvárajte ochranný kryt, keď motor ešte beží.
- Pred odňatím zberného zariadenia trávy: Motor vypnite a počkajte, kým sa úplne nezastaví ací nástroj. Po vyprázdnení zberača trávy ho dôkladne pripevnite.
- Nikdy netahajte kosačku s bežiacim motorom po štrku – dochádza k drveniu kameňa.
- Ak je to možné, nekoste mokrú trávu.
- Kosačku vypnite, elektrickú zástrčku vytiahnite a počkajte, kým sa kosačka nezastaví, keď napr.:
  - opustíte kosačku
  - uvoľňujete zablokovaný nôž
  - kontrolujete kosačku, čistíte ju alebo na nej chcete pracovať

- keď natrafíte na cudzie teleso, kosačku prekontrolujte, či nie je poškodená a žykonajte nevyhnutné opravy
- keď kosačka v dôsledku nevyváženosti silne vibruje (ihneď vypnite a zistíte príčinu)
- chcete vykonať nastavenie alebo čistenie
- kontrolujete, či prípojné vedenie je predĺžené alebo porušené.
- Keď sa poškodí prípojné vedenie počas použitia, musí sa ihneď odpojiť od elektrickej siete. Nedotýkajte sa vedenia pred odpojením od siete.

## Údržba



### Upozornenie! Nôž otočnej rezačky

Pred vykonaním údržby a čistenia:

- Vytiahnite sieťovú zástrčku.
- Nedotýkajte sa pohybujúcich sa nožov.
- Všetky viditeľné upínacie skrutky a matice, zvlášť nožovej lišty, pravidelne kontrolujte ich pevné uloženie a dotiahnite ich
- Výmenu nožov alebo brúsenie nožov dajte urobiť v odbornej dielni, pretože po uvoľnení dielov, sa musí vykonať kontrola vyváženosti odpovedajúca bezpečnostným podmienkam.
- Používajte len originálne náhradné diely WOLF-Garten, inak nemáte záruku, že Vaša kosačka zodpovedá bezpečnostným požiadavkám.

## Likvidácia odpadu



Elektrické zariadenie neodhadzujte do odpadu z domácnosti. Zariadenie, príslušenstvo a obal recyklujte spôsobom, ktorý neohrozí životné prostredie.

## Montážny návod

### Upevnenie tyčovej sústavy držadla A B C D E



#### Varovanie!

Kábel sa môže poškodiť počas stáčania alebo vyťahovania rukoväte.

- Pri nastavovaní výšky rukoväte si dávajte pozor, aby sa nezohol kábel.
- Pozri obrázky.

### Montáž zberného vaku F

- Pozri obrázky.

## Prevádzka

### Pracovný čas

- Prosíme dodržať pri práci miestne predpisy!
- Dovolený čas na použitie zariadení si zistíte na miestnych úradoch.

### Nastaviť výšku kosenia G



Pozor! Rotujúci nôž

Práce a nastavenia prístroja vykonávajúte len vtedy, keď je motor vypnutý a rezný nástroj je zastavený.

- Vypnúť motor a vytiahnuť sieťovú zástrčku z elektrickej zásuvky.

1. Vytiahnuť kolesá smerom dopredu.
2. Nechať kolesá zapadnúť v želanej polohe.



**Dbajte na to, aby sa kolesá nachádzali v rovnako nastavenej výške kosenia.**



#### Výška kosenia – Stav trávnik

Ak je to možné, koste vtedy, keď je trávnik suchý, aby ste šetrili trávnatý povrch. Vlhký a vysoký trávnik prípadne koste s vyššou výškou kosenia (60 mm).

## Zavesenie záchytného koša **H J**



### Pozor! Rotujúce nože

Nastavenia na prístroji prevádzajte až potom, čo je motor vypnutý a rezné nástroje zastavené.

- Záchytný kôš zaveste až potom, čo sú vaše nohy v bezpečnej vzdialenosti od rezného nástroja.

1. Nadvihnite ochranný klobúčik.
2. Záchytný kôš hákmi zaveste do výrezov v šasi (viď šípka).
3. Nasadte ochranný klobúčik.

## Kábel zasunite cez uvoľňovač napnutia **K**

- Kábel, prosím, zasunite cez uvoľňovač napnutia

## Prípojenie na zásuvku (striedavý prúd 230V, 50 Hz)

- Prístroj možno pripojiť do každej zásuvky, ktorá je zabezpečená 16 A poistkou (alebo ističom LS typu B).



### Ochranné zariadenie proti zbytkovému prúdu

Tieto ochranné zariadenia vás ochraňujú pri dotýkaní poškodených vodičov, pred izolačnými chybami a v niektorých prípadoch tiež pri poškodených živých vodičoch.

- Odporúčame, aby bolo zariadenie zapojené len do sieťovej zásuvky, ktorá je chránená ochranným zariadením proti zbytkovému prúdu (RCD) so zbytkovým napätím neprevyšujúcim 30 mA.
- Pre staré inštalácie sú dostupné prispôbené sady. Kontaktujte elektrikára.

## Zapnutie kosačky

- Kosačku zapínať na rovnej ploche.
- Nezapínať vo vysokej tráve, v prípade nutnosti kosačku mierne nakloniť **L**.

### Motor zapnúť **M**

1. Stlačiť gombík a podržať ho.
2. Potiahnuť spúšť príp. páčku, gombík uvoľniť.

### Motor vypnúť **M**

- Uvoľnite bezpečnostný strmeň (2).

## Zberný kôš – vyprázdnenie

Zberný kôš je preplnený keď za kosackou zostáva ležať pokosená tráva.



### Upozornenie! Nôž otočnej rezačky

Nastavenia na zariadení vykonajte iba vtedy, ak sa vypol motor a rezačací nástroj sa prestal pohybovať.

- Vyprázdniť zberné vreco.
- Pred naštartovaním odstráňte eventuálne prekážky v rezacom priestore.

## Tips för klippning **N**

- För att inga oklippta gräsrensor ska lämnas kvar i gräsmattan bör klippbanorna lappar över varandra med ngra centimeter.
- Položte kábel bezpečne na terasu, cestu alebo už pokosenú trávu.

## Údržba

### Všeobecne



#### Upozornenie! Nôž otočnej rezačky

Pred vykonaním údržby a čistenia:

- vytiahnite sieťovú zástrčku.
- Nedotýkajte sa pohybujúcich sa nožov.

### Čistenie

- Kosačku a prevzdušňovač vyčistíte po každom kosení ručnou metličkou alebo kefou.
- V žiadnom prípade kosačku nestriekajte vodou.

### Odloženie kosačky na zimu

- Po každej sezóne kosačku dôkladne vyčistite.
- Nikdy nestriekajte kosačku vodou a nenechávajte ju vo vlhkej miestnosti.
- V jeseni nechajte Vašu kosačku skontrolovať v odbornom servise firmy WOLF-Garten.

### Nožová lišta **O**

- Pri všetkých prácach na spojovacom zariadení a nožovej lište najprv vytiahnite sieťovú zástrčku z elektrickej zásuvky a nahnite si ochranné rukavice.



#### Pozor!

Všetky práce s noži nechať vykonať v odbornej dielni.

- Po vykonaní všetkých prác na spojovacom zariadení a nožovej lište je nutné vykonať skúšku izolácie v súlade s platnými normami.
- Jemné brúsenie nožov môže spôsobiť nevyváženosť. Preto je potrebné vykonať kontrolu vyváženosti v súlade s bezpečnostnými predpismi.
- Na výmenu nožovej lišty je potrebný 13 mm momentový kľúč. Uťahovací moment skrutiek: 15 Nm.
- Používať len originálne náhradné diely WOLF-Garten.

## Náhradné diely

Objednávacie číslo	Označenie objednávky	Informácia o výrobku
WG742-04355	Vi 32 D	Náhradný nož 32 cm
WG742-04359	Vi 38 D	Náhradný nož 38 cm



## Odstránenie porúch

Problém	Možná príčina	odstráni tento nedostatok (X):	
		Odborný servis fy. WOLF-Garten	Vlastná oprava
Nepokojný chod, silné vibrácie prístroja	• Poškodený nôž	X	---
	• Uvoľnený nôž	---	X
	• Poškodená poisťka	---	X
Motor nebeží	• Poškodený kábel		
	 <b>Upozornenie! Zásah elektrickým prúdom spôsobený poškodením kábla</b> Keď sa kábel prereže alebo sa poškodí, tak sa bezpečnostná poisťka vždy nezapne. <ul style="list-style-type: none"> <li>• Pred vytiahnutím sieťovej zástrčky zo zásuvky sa kábla nedotýkajte.</li> <li>• Poškodený kábel je potrebné úplne vymeniť. Opravenie kábla pomocou izolačnej pásky je zakázané.</li> </ul>	X	---
Nedostatočný výkon zberača	• Tupý nôž	X	---
	• Preplnený zberný kôš	---	X
	• Nevhodná výška rezu	---	X

V prípade pochybnosti vyžiadať vždy odborný servis WOLF-Garten.

Pozor, kosačku pred každou kontrolou alebo prácou sžnožmi vypnúť ažkoncovku zapalovacej sviečky vytiahnuť.

## Podmienky záruky

V každej krajine platia záručné ustanovenia vydané našou spoločnosťou alebo dovozcom. Eventuálne poruchy vzniknuté na Vašom prístroji, odstránime v priebehu záručnej doby bezplatne, v prípade, ak je príčinou poruchy chyba materiálu alebo výrobcu. V prípade záruky sa, prosím, obráťte na Vášho obchodníka alebo najbližšiu pobočku.

## Čestitamo vam za nakup kosilnice WOLF-Garten



Prosimo vas, da navodila za uporabo skrbno preberete in se seznanite z upravljalnimi elementi in pravilno uporabo naprave. Za morebitne nesreče, v katere so upletene tretje osebe ali njihova lastnina, je odgovoren uporabnik. Upoštevajte navodila, pojasnila in predpise.



Nikoli ne dovolite, da otroci ali druge osebe, ki niso seznanjene z navodilom za uporabo, uporabljajo kosilnice. Mladostniki mlajši od 16 let naprave ne smejo uporabljati. V nekaterih krajih lokalni predpisi urejajo minimalno starost uporabnika.

### Vsebina

Varnostna navodila	62
Montaža	63
Obratovanje	63
Servisiranje	64
Nadomestni deli	65
Odpravljanje napak	65
Garancija	65

## Varnostna navodila

### Pomen simbolov



Opozorilo!  
Pred zagonom  
naprave obvezno  
preberite  
navodilo za  
uporabo!



Poskrbite za to,  
da se v  
delovnem  
območju stroja  
ne zadržujejo  
tretje osebe!

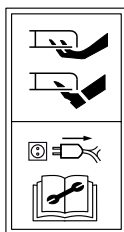

Pred izvajanjem  
del na rezilih  
izvlecite najprej  
vtič iz  
električnega  
omrežja! Pred  
izvajanjem del na  
rezilih izvlecite  
najprej vtič iz  
električnega  
omrežja!



Držite  
priključno  
vrvico v  
primerni razdalji  
od rezil!

- Preverite vrečo za zbiranje trave večkrat glede obrabe in deformacije.
- Vekrat preverite, e je zašitna loputa krhka in e je trdno pritrjena.
- Preverite pred uporabo kosilnice (z ogledom), če so rezila topa ali so njihovi pritrdilni elementi mogoče poškodovani. Zamenjajte topa ali poškodovana rezila v kompletu, da ne pride do neuravnoteženosti.

### Kabel



#### Pozor! Električni udar zaradi poškodovanega kabla

Kadar pride do poškodbe ali preseka kabla, varovalka včasih ne pregori..

- Preden se kabla dotaknete, izvlecite vtič iz vtične doze.
- Poškodovani kabel v celoti zamenjajte. Kabel krpati z izolirnim trakom je prepovedano.
- Kabel naj popravlja samo strokovnjak.
- Pritrdite priključni kabel na natezno razbremenitev. Pazite, da se ne bo drgnil prek robov, ostrih ali grobih predmetov.
- Pazite, da se kabel ne bo mečkal na priprtih vratih ali oknih.
- Stikalne naprave ne smete odstranjevati ali premoščati (recimo tako, da privežete prestavno ročico na nosilni lok).
- Uporabljajte le podaljševalne kable z minimalnim prerezom  $3 \times 1,5 \text{ mm}^2$  in maks. dolžino 25 m:
  - če uporabite gumijaste kable, morajo le-ti biti vsaj kakovosti HO 7 RN-F
  - če uporabite PVC-kable, morajo le-ti biti boljši od HO5 VV-F (takšni kabli niso primerni za dolgotrajno uporabo na prostem - kot npr.: kot podzemna napeljava za priključitev vrtnih vtičnic, za priključitev črpalke vrtnega ribnika ali hrambo na prostem)
- Kabli morajo biti zavarovani proti pršeci vodi.

### Splošna navodila

- Ta kosilnica je predvidena za nego travnišč in travnatih površin v zasebnem območju. Zaradi nevarnosti telesnih poškodb uporabnika ali drugih oseb, se kosilnica ne sme uporabljati v druge namene.
- Nikoli ne kosite trave, če se v bližini zadržujejo osebe, zlasti otroci ali živali.
- Kosite le pri dnevni svetlobi ali z ustrežno umetno osvetlitvijo.

### Pred košnjo

- Nikoli ne kosite brez trdne obutve in dolgih hlač. Nikoli ne kosite bosih ali v lahkih sandalah.
- Preverite teren, na katerem nameravate uporabiti stroj in odstranite vse predmete, ki bi jih rezalna enota lahko zajela in zalučala.
- Preglejte kabel, ki je nameščen na zunanji strani naprave in priključni kabel glede poškodb in znakov starosti (krhkost). Uporabljajte stroj le, če je v neoporečnem stanju.
- Popravila priključnega kabla sme opraviti le strokovnjak električar.

### Pri košnji

- Ne prevračajte kosilnice ko vklapljate motor, razen če je pri vklapljanju izrecno potrebno napravo prekucniti. Če je temu tako, prekucnite napravo kolikor je to potrebno in privzdignite le tisti del, ki je oddaljen od uporabnika. Preverite vedno, če se obe roki nahajata v delovni poziciji, preden napravo ponovno spustite na tla.
- Pozor, nevarnost! Rezilno orodje rabi čas, da se izteče!
- Upoštevajte varnostno razdaljo, ki je določena z upravljalnimi ročaji.
- Zaženite motor le, če so vaše noge v varni razdalji od rezil.

- Pazite na stabilen položaj, zlasti na pobočjih. Nikoli ne tecite, vedno hodite mirno naprej.
- Kosite na pobočjih vedno prečno k naklonu in ne navzgor in navzdol.
- Bodite posebej pozorni, ko na pobočjih menjate smer vožnje kosilnice.
- Ne uporabljajte kosilnice na čezmerno strmih pobočjih.
- Bodite posebej pozorni, ko kosite vnažaj in vlečete kosilnico proti sebi.
- Izklopite kosilnico, ko jo želite prekucniti, voziti do praznega ali prenašati, na pr. od/do trate ali po poti.
- Nikoli ne uporabljajte kosilnice, ki ima poškodovane varnostne naprave ali če le-te manjkajo, kot so na pr. odbijači in/ali vreča za zbiranje trave.
- Pozor, ne sezite v vrteča se rezila!
- Nikoli ne približujte rok ali nog v bližino vrtečih se delov. Ne stojte pred odprtino za izmetavanje trave.
- Nikoli ne dvigujte ali prenašajte kosilnice z vklopljenim motorjem.
- Nikoli ne odpirajte zaščitnega pokrova med obratovanjem motorja.
- Pred snemanjem vreče za zbiranje trave: Izklopite motor in počakajte, da se rezila zaustavijo. Po izpraznitvi vreče za zbiranje trave, jo ponovno skrbno pritrdite na kosilnico.
- Nikoli ne vozite z vklopljenim motorjem čez prod – nevarnost izmetavanja kamnov!
- Če je to možno, ne kosite mokre trave.
- Izklopite napravo, izvlecite vtič iz električnega omrežja ter počakajte, dokler se naprava ne ustavi, če na pr.:
  - želite pustiti kosilnico brez nadzora
  - želite odblokirati zagozdno rezilo
  - želite napravo pregledati, čistiti ali na njej izvajati vzdrževalna dela
  - ste zadeli ob tujek, pregledajte napravo glede poškodb in opravite potrebna popravila.

- kosilnica zaradi neuravnoveženosti močno vibrira (takoj jo izklopite in poiščite vzrok).
- želite napravo nastaviti ali očistiti.
- želite preveriti, če je priključni kabel prepleten ali poškodovan.
- Če se med uporabo poškoduje priključni kabel, morate napravo takoj izklopiti iz električnega omrežja. Ne dotikajte se kabla, preden naprave niste odklopili iz električnega omrežja.

## Vzdrževanje



### Pozor! Rotirajoče rezilo

Pred vsakim vzdrževanjem in čiščenjem:

- vtič izvlecite iz vtičnice.
- ne dotikajte se vrtečega se rezila.
- Redno preverjajte vse vidne pritrdilne vijake in matice, zlasti tiste za pritrjevanje kosilnega trama, glede trdnega naleganja in jih po potrebi privijte.
- Pozor! Naj menjavo ali brušenje nožev vedno opravi pooblaščen servis, ker se po odvijanju delov mora opraviti preizkus glede neuravnoveženosti v skladu z varnostnimi predpisi.
- Uporabljajte le originalne nadomestne dele WOLF-Garten, v nasprotnem primeru ne bo zagotovljeno, da bo vaša kosilnica ustrezala varnostnim predpisom.
- Ne hranite kosilnice v vlažnih prostorih.

## Odlaganje odpada



Električno opremo ne odlagajte med hišne odpadke. Opremo, aparate in embalažo reciklirajte na ekološki način.

## Montaža

### Prutrjevanje prijemalnega okvirja A B C D E



#### Pozor!

- Kabel se lahko poškoduje pri zvijanju in vlečenju.
- Pri nastavitvi višine ročke pazite, da kabel ne bo zvit.
  - Glej slike.

### Montiranje vrečo za pobiranje trave F

- Glej slike.

## Obratovanje

### Obratovalni časi

- Prosimo vas, da upoštevate regionalne predpise!
- Povprašajte po obratovalnih časih pri vaših lokalnih upravnih organih.

### Nastavitev višine košnje G



#### Pozor! Vrteč se nož

Dela/nastavitve na napravi opravite samo pri izključenem motorju in ustavljenem rezalnem orodju.

- Izklopite motor in izvlecite omrežni vtič.

1. Kolesa potegnite naprej.
2. Kolesa pustite, da se zaskočijo v zelenem položaju.



**Pazite, da so vsa kolesa nastavljena na isto višino reza.**



#### Višina košnje – Stanje trave

Kosite čim bolj suho travo, da zaščitite rušo. Pri vlažni in visoki travi po možnosti kosite z večjo višino reza (60 mm).

## Obesite lovilno košaro **H J**



### Pozor! Rotirajoč nož

Stroj nastavljajte samo, kadar je motor ugasnjen in rezila stojijo.

- Lovilno košaro obesite šele takrat, ko so Vaše noge v varni razdalji od rezil.

1. Dvignite varovalni pokrov.
2. Obesite lovilno košaro s kljukami v izreze na šasiji (glej puščico).
3. Postavite varnostni pokrov nazaj.

## Kabel potegnite skozi zaščitno gumijasto kapico **K**

- Prosimo, potegnite kabel skozi zaščiteno gumijasto kapico

## Priklučitev na vtičnico (izmenični tok 230 Volt, 50 Hz)

- Napravo lahko priklopite na vsako vtičnico, ki je opremljena s počasno varovalko 16 A (ali z LS-stikalom tipa B).



### Pomembno: Rezidualna naprava za zaščito pred električnim udarom

Te zaščitne naprave vas varujejo pred dotikom poškodovane žice ali v primeru napak na izolaciji ter v nekaterih primerih, ko so poškodovane aktivne žice

- Priporočamo, da opremo vključite v vtičnico, ki je z zaščitno opremo zavarovana proti udaru električnega toka (RCD), ne močnejšega od 30 mA.
- Oprema Retrofit je primerna za starejše instalacije. Posvetujte se z električarjem.

## Vklopite kosilnico

- Vklopite kosilnico na ravni površini.
- Ne vklopljajte jo v visoki travi – v visoki travi jo po potrebi rahlo nagnite **L**.

### Vklop motorja **M**

1. Pritisnite gumb in ga pridržite.
2. Zategnite streme oz. ročico, nato spustite gumb.

### Izklop motorja **M**

- Sprostite varnostno ročico (2).

## Trenutek izpraznitve košare za zbiranje trave

Košara za zbiranje trave ne zbira trave več, ko kosilnica za sabo pušča odrezano travo.



### Pozor! Rotirajoče rezilo!

Delovanje / opremo lahko spremenite samo, ko je motor izključen in ko se rezilno orodje popolnoma zaustavi.

- Izpraznite zbiralno vrečo .
- Iz prostora, kjer boste rezali, pred začetkom del odstranite vse, kar bi lahko motilo ali oviralo.

## Nasveti za košenje

- Da trata ne postan e progasta, se morajo pokošene proge vedno prekrivati za nekaj centimetrov **N**.
- Poskrbite da kabel vedno leži na varnem mestu, na terasi, poti ali že pokošeni travi.

## Servisiranje

### General



#### Pozor! Rotirajoče rezilo!

Pred vsakim vzdrževanjem in čiščenjem:

- Vtič izvlcite iz vtičnice.
- ne dotikajte se vrtečega rezila

### Čiščenje

- Po vsaki košnji očistite kosilnico/prezračevalnik z metlico.
- V nobenem primeru ne škropite naprave z vodo!

### Hramba čez zimo

- Po vsaki kosilni sezoni je potrebno kosilnico temeljito očistiti.
- Nikoli ne škropite kosilnice z vodo in jo ne hranite v vlažnem prostoru.
- Naj vašo kosilnico v jeseni pregleda pooblaščen servis WOLF-Garten.

### Nosilec noža **O**

- Pri vseh delih na sklopki in nosilcu noža najprej izvlcite omrežni vtič ter nosite zaščitne rokavice.



#### Pozor!

Vsa dela na nožu naj opravi strokovna delavnica.

- Po vseh delih na sklopki in nosilcu noža je treba opraviti preizkus izolacije po veljavnih standardih.
- Brušenje noža lahko povzroči neravnotežje. Zaradi tega je treba opraviti preizkus uravnoteženosti glede na varnostna določila.
- Za menjavo nosilca noža je nujno potreben navorni ključ 13 mm.  
Navor zategovanja vijakov: 15 Nm.
- Uporabljajte samo originalne nadomestne dele WOLF-Garten.

## Nadomestni deli

Številka artikla.	Kataloška oznaka	Informacija o proizvodu
WG742-04355	Vi 32 D	Nadomestno rezilo 32 cm
WG742-04359	Vi 38 D	Nadomestno rezilo 38 cm

## Odpravljanje napak

Težava	Možni vzrok	Pomoč z (X):	
		Servisna delavnica WOLF-Garten	Sami
Nemirni tek, močne vibracije naprave	• Rezila so poškodovana	X	---
	• Rezila niso čvrsto privita v prtrdilnem elementu	---	X
	• Varovalka je poškodovana	---	X
Motor ne teče	• Kabel je poškodovan  <b>Pozor! Električni šoki zaradi poškodovanega kabla</b> Zaščitna cev ne funkcionira, če je kabel prerezan ali poškodovan. <ul style="list-style-type: none"> <li>• Ne dotikajte se kabla, če je vtič še vedno v vtičnici.</li> <li>• Če je kabel poškodovan, ga morate v celoti zamenjati. Prepovedano je krpanje kabla z izolirnim trakom.</li> </ul>	X	---
	• Kabel je poškodovan		
Slabi rezultati zbiranja trave	• Rezila niso več ostra	X	---
	• Košara je zamašena	---	X
	• Rezalna višina ni pravilno nastavljena	---	X

V primeru dvoma vedno poiščite pomoč pri servisni delavnici WOLF-Garten.

**Pozor!** Pred vsakim pregledom ali deli na rezilih izklopite napravo in snamite kontakt svečke.

## Garancija

V vsaki državi veljajo garancijski pogoji, ki jih določa naše podjetje ali uvoznik. Motnje na napravi nadomestimo v okviru garancijskih pogojev brezplačno, če je vzrok napaka v materialu ali v proizvodnem procesu. V primeru, da se naprava pokvari, se oglasite pri prodajalcu oziroma pri najbližji avtorizirani servisni službi.

## Поздравяваме Ви, че закупихте този WOLF-Garten продукт



Внимателно прочетете инструкцията за употреба и се запознайте с елементите за обслужване и с правилното използване на уреда. Лицето, използващо уреда, носи отговорност за злополуки с други хора или с тяхното имущество. Спазвайте указанията, обясненията и инструкциите.



Никога не позволявайте на деца или други лица, непознати с инструкцията за употреба, да използват косачката. Лица под 16 години не трябва да използват уреда. Местните наредби могат да определят минималната възраст на оператора.

### Съдържание

Инструкции за техника на безопасност . . . . .	66
Монтаж . . . . .	67
Експлоатация . . . . .	67
Поддържане . . . . .	68
Резервни части . . . . .	69
Отстраняване на повреди . . . . .	69
Гаранционни условия . . . . .	69

## Инструкции за техника на безопасност

### Значение на символите



Предупреждени е!  
Преди експлоатация прочетете инструкцията за употреба!



В опасната зона не трябва да има други лица!

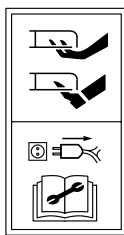

Внимание!  
Остри режещи ножове – преди работите по поддръжката и при повреда на кабела изключете щепсела



Свързващият кабел трябва да стои далеч от режещия инструмент!

- Редовно проверявайте съоръжението за събиране на тревата за износване и деформации.
- Проверявайте често предпазния капак дали не е счупен и дали е закрепен здраво.
- Преди употреба проверявайте (огледайте) дали режещите инструменти и техните закрепващи елементи не са затъпени или повредени. Сменете всички затъпени или повредени режещи инструменти, за да не се получи дебаланс.

### Кабел



#### ВНИМАНИЕ! Опасност от токов удар при повреди на кабела

При скъсан или повреден кабел, предпазителят не винаги се изключва.

- Не докосвайте кабела, преди да сте изключили от контакта.
- Подменете изцяло повредения кабел. Забранено е да обвивате кабела с изолирбанд.
- Поправки на кабела трябва да се извършват само от специалист.
- Закрепете кабела на стойката. Не търкайте върху ръбове или остри предмети.
- Не прокарвайте кабела през отвори на врати или на прозорци.
- Не отстранявайте или съединявайте накъсо превключвачите (напр. свързване на ръчния прекъсвач към ръкохватката).
- Използвайте само удължителен кабел с минимално напречно сечение 3 x 1,5 мм<sup>2</sup> и макс. дължина 25 м:
  - при проводници в гумена тръбичка, не по-леки от тип HO 7 RN-F
  - при PVC проводници, не по-леки от тип HO5 VV-F (този тип проводници не са подходящи за постоянно използване на открито - като напр.: подземно полагане за свързване на градински контакт, свързване на езерна помпа или съхранение на открито)
- Кабелите трябва да бъдат предпазени от водни пръски.

### Общи инструкции

- Тази градинска косачка е предназначена за лично ползване за поддръжката на тревни и паркови площи. Поради опасността от телесна повреда на използващото я лице или на други хора косачката не трябва да се използва за други цели.
- Не косете близо до други хора, особено деца, и животни.
- Косете само на дневна светлина или при подходящо изкуствено осветление.

### Преди косенето

- Не косете ако не сте си сложили здрави обувки и дълги панталони. Не косете боси или с леки сандали.
- Проверете терена, върху който ще работи машината и отстранете всички предмети, които могат да бъдат уловени и изхвърлени.
- Проверете дали монтираният отвън кабел към уреда и свързващият кабел не са повредени и остарели (разрушени). Използвайте машината само когато не е повредена.
- Ремонтите по кабела трябва да се извършват само от специалист

### При косенето

- Не обръщайте уреда, когато включвате двигател, освен ако при пускането уредът не трябва да се обърне. Ако това трябва да се направи, не обръщайте уреда повече от необходимото и повдигнете само тази част, която е



отдалечена от оператора. Винаги проверявайте дали двете Ви ръце са в работно положение преди да поставите уреда отново на земята.

- Внимание, опасност! Има режещ инструмент!
- Спазвайте определеното от лоста за управление безопасно разстояние.
- Включвайте двигателя, само когато краката Ви са на безопасно разстояние от режещите инструменти.
- Заемайте стабилна позиция, особено при наклон на терена. Не бягайте, а вървете спокойно напред.
- На по-стръмните места косете винаги напреки на наклона, а не нагоре и надолу.
- При наклоните трябва да внимавате повече, когато променяте посоката на движение.
- Не косете по стръмни склонове.
- Бъдете особено предпазливи, когато завивате и приближавате косачката към себе си.
- Изключвайте косачката, когато я обръщате, изпразвате или транспортирате, напр. от/ към моравата или по пътя.
- Никога не използвайте уреда с повредени или липсващи предпазни съоръжения като отклонителни устройства и/ или съоръжения за събиране на тревата.
- Внимание, не посягайте към движещите се ножове.
- Не приближавайте ръцете или краката си до въртящите се части. Не стойте пред отвора за изхвърляне на тревата.
- Не вдигайте или не носете косачката с работещ двигател.
- Не отваряйте предпазния капак, докато двигателят все още работи.
- Преди демонтирането на устройството за събиране на трева: Спрете двигателя и изчакайте спирането на режещия инструмент.
- След изпразването внимателно закрепете устройството за събиране на тревата.
- Никога не се движете по чакъл с работещ двигател – опасност от удар с камък!
- Когато е възможно, не косете влажна трева.
- Изключете уреда, изключете щепсела и изчакайте, докато уредът спре, напр. когато:
  - оставяте косачката
  - освобождавате блокирал нож

- проверявате и почиствате уреда или искате да работите по него
- когато сте попаднали на някакво чуждо тяло, проверете дали косачката не е повредена и след това извършете необходимите ремонти.
- когато косачката вибрира много силно вследствие на дебаланс (веднага изключете и намерете причината).
- искате да извършвате работи по настройките или почистването.
- проверявате дали свързващите кабели не са оплетени или наранени.
- Ако свързващият кабел се повреди при употреба, той веднага трябва да се изключи от мрежата. Не докосвайте кабела преди да сте го изключили от мрежата.

## Поддържане



- Внимание! Въртящи се режещи пластини  
Преди всякакви работи за обслужване и почистване:
- Изключете щепсела на захранването.
  - Не пипайте движещите се остриета.
  - Редовно проверявайте дали всички видими затегателни винтове и гайки, най-вече на ножодържача, са затегнати здраво и ги дозавинтете.
  - Внимание! Смяната или допълнителното наточване на ножовете винаги трябва да се извършва от специализирана работилница, защото след отвинтването на елементите трябва да се направи тестване на дебаланса съгласно правилата за безопасност на труда.
  - Използвайте само оригинални резервни части на WOLF-Garten, защото в противен случай нямата гаранция, че Вашата косачка отговаря на правилата за безопасност на труда.
  - Не съхранявайте косачката във влажни помещения.

## Отстраняване на отпадъците



Не изхвърляйте електрически уреди в битовите отпадъци. Рециклирайте уредите, аксесоарите и опаковките по начин, опазващ околната среда.

## Монтаж

### Закрепване на ръкохватката A B C D E



#### Внимание!

- Кабелът може да се повреди при сгъване или издърпване на дръжката.
- При регулиране на височината на дръжката Внимавайте да не прегънете кабела.
  - Вижте фигурите.

### Монтиране на коша за събиране на тревата F

- Вижте фигурите.

## Експлоатация

### Продължителност на работа

- Спазвайте местните разпоредби.

- Осведомете се за продължителността на работа от местната служба за реда.

## Регулиране на височината на косене **G**



### Внимание! Ротационен нож

Работи/настройки по уреда се извършват само при изключен електромотор и неработещ режещ инструмент.

- Електромоторът се изключва и щепселът се изважда от мрежата.

1. Издърпайте колелата напред
2. Вкарайте колелата, така че да се фиксират в желаното положение.



**Обърнете внимание, дали всички колела се намират на една и съща регулирана височина на косене.**



### Височина на косене – състояние на тревата

Косете възможно най-сухи ливади, за да запазите тревната площ. При влажни ливади и висока трева косете евентуално с по-голяма височина на рязане (60 mm).

## Закачете коша **H J**



### ВНИМАНИЕ! Ротиращи ножове

Извършвайте настройки на уреда само при изключен двигател и неработещи режещи механизми.

- Поставете коша за поемане на тревата едва след като краката Ви се намират на сигурно разстояние от режещите механизми.

1. Повдигнете предпазния капак.
2. Окачете коша с куките в отворите на монтажната рама (виж стрелката).
3. Поставете предпазния капак.

## Прекарване на кабела през муфата за намаляване на натягането **K**

- Моля, прекарайте кабела през муфата за намаляване на натягането.

## Свързване към контакт (променлив ток 230 V, 50 Hz)

- Уредът може да се свърже към всеки контакт, който е защитен със защита 16 A (или LS-прекъсвач тип B).

## Поддържане

### Общи указания



### Внимание! Въртящи се режещи пластини

Преди всякакви работи за обслужване и почистване:

- изключете щепсела на захранването.
- Не пипайте движещите се остриета.

### Почистване

- След всяко косене почиствайте косачката с четка.
- В никакъв случай не пръскайте косачката с вода.



### Указание: Автоматично защитно устройство срещу ток при повреда

Тези защитни устройства предпазват при докосване на повредени кабели, при нарушена изолация и в определени случаи, също и при повреждане на проводници, намиращи се под напрежение.

- Препоръчваме уредът да се включва само в електрически розетки със защитно устройство срещу ток при повреда (RCD), допускащо ток на утечка не повече от 30 mA.
- За по-стари инсталации се предлагат комплекти за дооборудване. Посъветвайте се с електротехник.

## Включване, изключване на косачката

- Включете косачката на равна повърхност.
- Не я включвайте във висока трева – тук при необходимост я повдигнете **L**.

## Включване на двигателя **M**

1. Натиснете бутона (1) и го задръжте.
2. Затегнете скобата (2).
3. Отпуснете бутона (1).

## Изключване на двигателя **M**

- Освободете скобата (2).

## Изпразване на торбата за събиране на тревата

Торбата за събиране на трева не поема повече трева, когато след уреда остава окосена трева.



### Внимание! Въртящи се режещи пластини

Предприемайте регулировки на уреда само, след като сте изключили двигателя и режещият инструмент е в състояние на покой.

- Изпразнете торбата за събиране на трева.
- Преди да пуснете уреда, отстранете евентуалните пречки от зоната на косене.

## Съвети за косенето

- За да не се получават ивици, окосените участъци винаги трябва да се припокриват с няколко сантиметра **N**.
- При косенето издърпайте кабела върху вече окосената трева

## Съхраняване през зимата

- След всеки сезон на косене на тревата почиствайте Вашата косачка основно.
- През есента Вашата косачка трябва да се провери от сервиз на WOLF-Garten.
- Съхранявайте косачката в сухо помещение.

## Ножодържач **O**

- При всички работи по съединителя и ножодържача, извадете първо щепсела от мрежата и носете предпазни ръкавици.



### Внимание!

Оставяйте всички работи по ножа да се извършват от специализиран персонал.

- След приключване на всички работи по съединителя и ножодържача се прави проверка на изолацията съгласно действащите стандарти.
- При пренаточване на ножа може да се получи дисбаланс. Затова трябва да се направи тест за дисбаланс в съответствие с изискванията за безопасност.
- За да може да се смени ножодържача е необходим задължително динамометричен гаечен ключ 13 mm. Изтеглящ момент на винтовете: 15 Nm.
- Да се използват само оригинални резервни части на WOLF-Garten.

## Резервни части

Артикулен №	Обозначение	Описание на артикула
WG742-04355	Vi 32 D	Ножодържач 32 см
WG742-04359	Vi 38 D	Ножодържач 38 см

## Отстраняване на повреди

Повреда	Възможна причина	Отстраняване (X) чрез:	
		Сервиз на WOLF-Garten	Самостоятелно
Неспокоен ход, силно вибриране на уреда	• повреден нож	X	---
	• освободен от затягането нож	---	X
Двигателят не работи	• повредена защита	---	X
	• повреда по кабела		
	 <b>Внимание!</b> Електрически удар поради повреден кабел Ако кабелът е прерязан или повреден, стопяемият предпазител не сработва винаги. <ul style="list-style-type: none"><li>• Не пипайте кабела, преди да сте изключили щепсела на захранването от розетката.</li><li>• Повреденият кабел трябва да се подмени изцяло. Забранено е ремонтването на кабела с изолирбанд.</li></ul>	X	---
Лош ефект от косенето / при събирането на тревата	• затъпен нож	X	---
	• препълнен кош за събиране на тревата	---	X
	• неподходяща височина на рязане	---	X

При съмнение винаги се обръщайте към сервиз на WOLF-Garten.

**Внимание, изключвайте косачката преди всяка проверка или работи по ножа и изваждайте щепсела.**

## Гаранционни условия

Във всяка страна са валидни издадените от нашата компания или от съответния вносител гаранционни условия. В рамките на гаранционния срок отстраняваме повреди по Вашия уред безплатно, доколкото те се дължат на дефект в материала или при производството. В случай, че трябва да използвате правата си на гаранционно обслужване, се обрънете към продалия Ви уред или към най-близкия клон на нашата фирма.

# Искренне поздравляем Вас с приобретением изделия фирмы WOLF-Garten



Внимательно прочитайте инструкцию по применению и ознакомьтесь с органами управления и правильным употреблением агрегата. Потребитель несёт ответственность за несчастные случаи с другими лицами или их имуществом. Соблюдайте указания, пояснения и предписания.



Не позволяйте детям или другим лицам, незнакомым с инструкцией по применению, использовать газонокосилку. Детям до 16 лет нельзя использовать агрегат. В местных предписаниях может быть установлен минимальный возраст потребителя.

## Содержание

Правила техники безопасности . . . . .	70
Монтаж . . . . .	71
Эксплуатация . . . . .	71
Техобслуживание . . . . .	72
Запчасти . . . . .	73
Устранение неполадок . . . . .	73
Гарантия . . . . .	73

## Правила техники безопасности

### Значение символов



Предупреждение!  
Перед вводом в эксплуатацию прочитайте инструкцию по применению!



Не допускать посторонних в опасную зону!

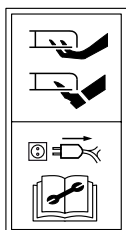

Осторожно!  
Острый нож - перед работами по техобслуживанию или при повреждении проводки отсоединять штекер от сети!



Соединительный кабель держать на расстоянии от режущего инструмента!

- Ремонт кабеля поручайте выполнять только специалисту.
- Чаще проверяйте устройство для улавливания травы на износ и деформацию.
- Чаще проверяйте защитный клапан на ломкость и прочность посадки
- Перед использованием проверьте (визуальный контроль), не затупились ли или не повреждены ли режущие инструменты и их крепёжные детали. Заменяйте затупившиеся или повреждённые режущие инструменты целым комплектом, чтобы не создавать дисбаланс.

### Общие указания

- Данная газонокосилка предназначена для ухода за травяными площадками и газонами в частном хозяйстве. По причине опасности для здоровья оператора или других лиц газонокосилку нельзя применять для других целей.
- Не косите, если рядом находятся дети и животные.
- Косите только при дневном свете или при соответствующем искусственном освещении.

### Перед косью

- Не косите в неустойчивой обуви и коротких брюках. Не косите босиком или в лёгких сандалиях.
- Осмотрите территорию, на которой применяется машина и удалите все предметы, которые могут быть захвачены и затянуты.
- Проверить проводку, смонтированную снаружи на агрегате, и соединительный кабель на повреждение и старение (ломкость). Применять только в исправном состоянии.

### Сетевой шнур



**Внимание! При повреждении сетевого шнура возможно поражение электрическим током**

При повреждении сетевого шнура использование прибора небезопасно.

- При отключении шнура от сети держитесь за вилку, но не за шнур.
- Замените поврежденный сетевой шнур. Запрещается ремонтировать шнур изоляционной лентой.
- Ремонт сетевого шнура должен осуществлять специалист.
- Шнур закрепляется на рычаге. Не разрешается зачищать изоляцию шнура.
- Не допускайте защемления шнура дверьми или створками окна.
- Сетевая розетка не должна располагаться на слишком большом удалении.
- Применяйте удлинительный кабель исключительно с минимальным сечением 3 x 1,5 мм<sup>2</sup> и макс. длиной 25 м:
  - если это проводка в резиновой трубке, то не легче, чем тип HO 7 RN-F
  - если трубки из ПВХ, то не легче, чем тип HO5 VV-F (проводка этого типа непригодна для постоянного применения под открытым небом - как, напр.: подземная прокладка для подключения садовой розетки, прудового насоса или хранения под открытым небом)
- Сетевой шнур должен быть защищен от попадания на него воды.

### При косье

- Не опрокидывайте агрегат, когда включаете двигатель, разве только агрегат должен опрокидываться при запуске. Если это так, не опрокидывайте агрегат в большей степени, чем это необходимо и поднимайте

только ту часть, которая удалена от оператора. Всегда проверяйте, обе ли руки находятся в рабочем положении, прежде чем снова поставите агрегат на землю.

- **Внимание, опасность!** Режущий инструмент движется по инерции!
- Выдерживайте безопасное расстояние, заданное штангой рукоятки.
- Включайте двигатель только в том случае, когда Ваши ноги находятся на безопасном расстоянии от режущих инструментов.
- Следите за устойчивостью положения, особенно на склонах. Не бежать, спокойно двигаться вперёд.
- На склонах всегда косите поперёк уклона, не вверх и вниз.
- Соблюдайте особую осторожность, если Вы меняете на склоне направление.
- Не косите в местах с крутым склоном.
- Будьте особенно осторожны, когда косите в обратном направлении и тяните косилку на себя.
- Отключайте косилку, если Вы её переворачиваете, работаете вхолостую или транспортируете, напр., с/на газон или через дорожки.
- Не применяйте агрегат с повреждёнными или отсутствующими защитными приспособлениями, напр., отклоняющими устройствами и/или устройствами для улавливания травы.
- Осторожно, не прикасаться к работающим лезвиям.
- Не приближайте руки или ноги к вращающимся деталям. Не стойте перед отверстием для выброса травы.
- Не поднимайте и не переносите газонокосилку с работающим двигателем.
- Не открывайте защитный клапан при ещё работающем двигателе.
- Перед демонтажом устройства для улавливания травы: Отключить двигатель и дождаться остановки режущего инструмента. После опорожнения устройство для улавливания травы следует тщательно закрепить.
- Не перемещаться с включенным двигателем по гравию – опасность удара камнем!
- Если возможно, не косите мокрую траву.
- Агрегат отключить и извлечь штекерный разъём и подождать, пока агрегат остановится, если, напр.:
  - оставляете косилку
  - освобождаете заблокированный нож

- проверяете, очищаете агрегат или хотите производить в нём работы
- если Вы наткнулись на посторонний предмет, проверьте агрегат на повреждения и выполните необходимый ремонт.
- если косилка сильно вибрирует из-за дисбаланса (немедленно отключить и выяснить причину).
- намерены выполнить работы по регулировке или чистке.
- проверяете, не переплетены ли или не повреждены ли соединительные проводки.
- Если соединительная проводка повредилась при применении, её следует немедленно отключить от сети. Не прикасаться к проводке, пока она не отключена от сети.

## Техобслуживание



### **Внимание! Вращающиеся режущие лопасти**

Перед началом любого технического обслуживания или чистки:

- Отключите штепсель от сети.
- Не касайтесь вращающихся лопастей.
- Регулярно проверять на прочность посадки и подтягивать все видимые крепёжные винты и гайки, особенно на ножевом бруске.
- **Внимание!** Замену или заточку ножа всегда поручать производить в специальной мастерской, поскольку после раскручивания деталей в соответствии с правилами техники безопасности необходимо выполнять контроль дисбаланса.
- Применять только оригинальные запчасти WOLF-Garten, в противном случае нет гарантии, что Ваша косилка будет соответствовать правилам техники безопасности.
- Не оставляйте косилку в сырых помещениях.

## Уничтожение отходов



Не следует выбрасывать сломанное электрооборудование вместе с бытовыми отходами. Утилизация электрооборудования, аксессуаров и упаковочного материала должна производиться без ущерба для окружающей среды.

## Монтаж

### Крепление штанги рукоятки **A B C D E**



#### **Осторожно!**

При наматывании на рычаг управления и в натянутом состоянии кабель может получить повреждения.

- Регулируя высоту рычага управления, убедитесь, что провод не скручивается.
- Смотрите рисунки.

### Монтаж сборника **F**

- Смотрите рисунки.

## Эксплуатация

### Время эксплуатации

- Просьба соблюдать местные предписания.

- Обратитесь в местные административные органы для выяснения времени эксплуатации.

## Настроить высоту среза **G**



**Внимание!** Вращающийся нож  
Работы/настройки на аппарате только при выключенном двигателе и остановленном инструменте.

- Выключить двигатель и вытянуть штепсель.

1. Потяните вперед колеса
2. Дайте колесам зафиксироваться в нужной позиции.



**Следите за тем, чтобы все колеса находились на одной и той же высоте резки.**



### Высота резки – состояние травы

По возможности косите сухой газон, чтобы не повредить его. Если трава влажная и высокая, при необходимости настроить большую высоту резки (60 мм).

## Установка корзины **H J**



### Внимание! Вращающийся нож

Настройки травосборника устройства производятся только при выключенном двигателе и неподвижной режущей части.

- Навесьте корзину при условии безопасного расположения ваших ног по отношению к режущей части.

1. Поднимите защитную крышку.
2. Навесьте корзину с зацепом в выемки шасси (смотри стрелку).
3. Закройте защитную крышку.

## Регулируйте длину провода с помощью кабельного зажима **K**

- Регулируйте, пожалуйста, длину провода с помощью кабельного зажима

## Подключение к розетке переменный ток 230 вольт, 50 Гц

- Агрегат можно подключить к любой розетке, которая инертно защищена предохранителем 16 Амп (или маломощным включателем типа В).



### Примечание: Устройство защитного отключения (УЗО)

При прикосновении к поврежденным проводам эти защитные приспособления предохраняют от дефектов изоляции, а в некоторых случаях и от поврежденных проводов под напряжением.

- Рекомендуется подключать оборудование только к сетевой розетке, снабженной устройством защитного отключения (УЗО) с разностным током не выше 30 мА.
- Для устаревших систем розеток можно использовать модернизирующий комплект. Обратитесь за советом к электрику.

## Включение, выключение косилки

- Косилку включать на ровной поверхности.
- Не опрокидывать в высокой траве - только в крайнем случае **L**.

### Включение двигателя **M**

1. Нажмите кнопку (1) и удерживайте её.
2. Притяните скобу (2).
3. Отпустите кнопку (1).

### Отключение двигателя **M**

- Отпустите скобу (2).

## Срок опорожнения сборника

Сборник больше не вмещает траву, если позади агрегата остаётся срезанная трава.



### Внимание! Вращающиеся режущие лопасти

Проводите настройку оборудования только после того, как мотор выключен и режущие части полностью остановились.

- Опорожните мешок для сбора .
- Перед началом работы устраните потенциальные помехи на участке косьбы.

## Советы при косьбе

- Чтобы не оставались полосы травы, следует всегда на несколько сантиметров перехлёстывать дорожки среза **N**.
- При косьбе протягивайте кабель по уже скошенной площади

## Техобслуживание

### Общие сведения



#### Внимание! Вращающиеся режущие лопасти

Перед началом любого технического обслуживания или чистки:

- Отключите штепсель от сети.
- Не касайтесь вращающихся лопастей.

### Чистка

- После каждой косьбы чистить косилку метёлкой.
- Не обливать косилку водой.

### Хранение в зимний период

- После каждого сезона косьбы тщательно очищайте Вашу косилку.
- Осенью отправляйте Вашу косилку в сервисную мастерскую WOLF-Garten для контроля.
- Храните косилку в сухом помещении.



## Ножевой брус

- Во время любых работ со сцеплением и ножевым брусом сначала вытянуть штепсель и надеть защитные перчатки.



### Внимание!

- Любые работы на ноже должны проводиться у специалиста.
- По окончании любых работ на сцеплении и ножевом бруске необходимо провести проверку изоляции в соответствии с действующими нормами.
  - После повторного точения ножа может возникнуть дисбаланс. Поэтому необходимо произвести проверку на дисбаланс в соответствии с предписаниями по безопасности.
  - Чтобы заменить ножевой брус, обязательно необходим динамометрический ключ в 13 мм. Момент затяжки винтов: 15 Nm.
- Использовать только оригинальные запасные части WOLF-Garten.

## Запчасти

Заказ №	Обозначение изделия	Описание изделия
WG742-04355	Vi 32 D	Ножевой брус 32 см
WG742-04359	Vi 38 D	Ножевой брус 38 см

## Устранение неполадок

Проблема	Возможная причина	Устранение (X) кем:	
		WOLF-Garten Сервисная мастерская	Самостоятельно
Неспокойный ход, сильная вибрация агрегата	• Нож повреждён	X	---
	• Раскрутилось крепление ножа	---	X
Двигатель не работает	• Предохранитель повреждён	---	X
	• Повреждение кабеля		
	 <b>Внимание! Удар током при повреждении кабеля</b> Если кабель разрезан или поврежден, плавкий предохранитель не всегда срабатывает. <ul style="list-style-type: none"><li>Не прикасайтесь к кабелю до тех пор, пока не отключите сетевой штепсель от розетки.</li><li>Поврежденный кабель следует полностью заменить. Чинить провод с помощью изоляционной ленты запрещается.</li></ul>	X	---
Недостаточная улавливаемость / производительность при косьбе	• Нож затупился	X	---
	• Засорился сборник	---	X
	• Не подходящая высота среза	---	X

В случае сомнения всегда обращаться в сервисную мастерскую WOLF-Garten. Внимание, перед каждой проверкой или выполнением работ на ноже следует отключать косилку и извлекать штекерный разъём.

## Гарантия

В каждой из стран действуют гарантийные условия, установленные фирмой-изготовителем или импортером изделия. Если причиной неисправности изделия послужили дефекты материала или сборки, то такие неисправности устраняются безвозмездно. По вопросам гарантийного ремонта следует обращаться в уполномоченный сервисный центр.

## Felicitări la cumpărarea produsului firmei WOLF-Garten



Citiți cu atenție instrucțiunile de folosire și familiarizați-vă cu elementele de comandă și cu folosirea corectă a acestui utilaj. Utilizatorul este responsabil pentru accidentarea altor persoane sau a bunurilor acestora. Respectați indicațiile, explicațiile și prescripțiile tehnice.



Nu lăsați niciodată copii sau alte persoane, care nu cunosc instrucțiunile de folosire, să folosească utilajul de tuns gazonul. Adolescenții sub 16 ani nu au voie să folosească utilajul. Reglementările locale pot să limiteze vârsta minimă a utilizatorului.

### Cuprins

Instrucțiuni pentru siguranță . . . . .	74
Montaj . . . . .	75
Utilizare . . . . .	75
Întreținere . . . . .	76
Piese de schimb . . . . .	77
Înlăturarea defecțiunilor . . . . .	77
Condiții de garanție . . . . .	77

## Instrucțiuni pentru siguranță

### Semnificația simbolurilor



Avertizare!  
Înainte de punerea în funcțiune citiți instrucțiunile de folosire!



Țineți terțe persoane la distanță, în afara zonei periculoase!

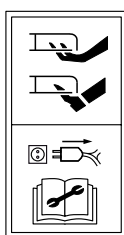

Atenție!  
Cuțit ascuțit - înainte de lucrările de întreținere și în cazul deteriorării cablului scoateți ștecherul din priză!



Țineți cablul de alimentare la distanță de unealta tăietoare!

- Verificați frecvent dispozitivul de colectare iarbă, să nu fie uzat sau deformat.
- Verificați frecvent clapa de protecție în ceea ce privește fragilitatea și poziționarea ferm.
- Verificați înainte de utilizare (verificare vizuală), dacă uneltele tăietoare și fixările lor sunt tocite sau deteriorate. Înlocuiți uneltele tăietoare tocite sau deteriorate numai sub formă de set complet, pentru a nu genera dezechilibrări.

### Cablu



**Atenție! Șoc electric ca urmare a deteriorării cablului**  
În cazul secționării sau deteriorării cablului, nu are loc în toate cazurile o activare a siguranței.

- Nu atingeți cablul înainte de a scoate ștecherul din priză .
- Înlocuiți complet cablul deteriorat. Este interzisă remediarea cablului cu utilizarea de bandă izolatoare.
- Dispuneți efectuarea de lucrări de reparații la nivelul cablului numai de către personal de specialitate.
- Fixați cablul de alimentare la nivelul dispozitivului de descărcare la tracțiune. Nu permiteți frecarea cablului de canturi sau de obiecte ascuțite sau tăioase.
- Nu striviți cablul sub canaturi de uși sau de geamuri.
- Nu este permisă demontarea sau șuntarea dispozitivelor de pornire (de exemplu conectarea mânerului de comandă la nivelul barei de ghidare).
- Utilizați exclusiv cabluri prelungitoare cu o secțiune minimă de 3 x 1,5 mm<sup>2</sup> și o lungime max. de 25 m:
  - în cazul cablurilor cu manta din cauciuc, nu mai ușoare decât tipul HO 7 RN-F
  - în cazul cablurilor cu manta din PVC, nu mai ușoare decât tipul HO5 VV-F (cablurile de acest tip nu sunt adecvate pentru utilizare permanentă în aer liber - ca de ex.: pozare subterană pentru branșarea unei prize de grădină, branșarea unei pompe pentru iazuri sau depozitare în aer liber)
- Cablurile trebuie să fie protejate împotriva împroșcării cu apă

### Indicații generale

- Această cositoare pentru tuns gazonul este proiectată pentru îngrijirea suprafețelor cu iarbă și gazon din domeniul privat. Din cauza pericolului corporal a utilizatorului sau al altor persoane nu este permisă utilizarea în alte scopuri a cositoarei
- Nu cosiți niciodată dacă se află persoane, dar mai ales copii și animale, în apropiere.
- Cosìți numai la lumina zilei, sau cu iluminare artificială corespunzătoare.

### Înainte de cosit

- Nu cosiți niciodată, fără să purtați încălțăminte adecvată și pantaloni lungi. Nu cosiți niciodată desculți sau cu sandale ușoare.
- Verificați terenul pe care va fi utilizată mașina, și îndepărtați toate obiectele ce pot fi apucate și aruncate.
- Verificați cablul instalat în exteriorul utilajului și cablul de alimentare, să nu fie deteriorate sau îmbătrânite (fragilitate). Folosiți-le numai dacă sunt în stare ireproșabilă.
- Reparațiile cablului trebuie să fie făcute numai de către profesioniști.

### În timpul tunderii ierbii

- Nu basculați utilajul atunci când porniți motorul, în afară de cazul în care utilajul trebuie să fie basculat la pornire. În acest caz nu basculați mai mult decât este neapărat necesar, și ridicați doar acea parte a utilajului care este îndepărtat de utilizator. Verificați întotdeauna ca ambele mâini să se afle în poziția de lucru, înainte ca utilajul să fie așezat din nou pe sol.

- Atenție, pericol! Unealta tăietoare se mai rotește puțin după oprire!
- Respectați distanța de siguranță conferită de lungimea ghidonului.
- Cuplați motorul numai în cazul în care picioarele dv. se află la o distanță sigură de uneltele tăietoare.
- Asigurați-vă că cositoarea stă stabil, mai ales în cazul terenurilor în pantă. Nu alergați niciodată, înaintați calm.
- Pe terenurile în pantă cosiți oblic față de pantă, nu în sus și în jos.
- Pe terenurile în pantă este recomandată atenție mărită în cazul schimbării direcției.
- Nu cosiți pe terenuri cu pantă accentuată.
- Fiți deosebit de atent când întoarceți și trageți cositoarea spre dv.
- Decuplați cositoarea în cazul în care o basculați, o goliți sau o transportați, de ex. de la sau la gazon sau peste o alee.
- Nu utilizați niciodată utilajul cu dispozitivele de protecție deteriorate, sau în cazul în care lipsesc dispozitivele de protecție, precum dispozitivul deflector și/sau dispozitivele de colectare iarbă.
- Atenție, nu apucați de cuțitele în mișcare.
- Nu apropiați niciodată mâinile sau picioarele de piesele care se rotesc. Nu vă așezați în fața deschiderii de evacuare a ierbii
- Niciodată să nu ridicați sau să purtați o cositoare care are motorul pornit.
- Nu deschideți niciodată clapa de protecție dacă motorul încă funcționează.
- Înaintea scoaterii dispozitivului de colectare a ierbii: Opriti motorul și așteptați oprirea completă a unelei tăietoare. După golirea dispozitivului de colectare a ierbii fixați-l cu grijă.
- Nu mergeți niciodată cu motorul în mers peste pietriș - pericol de lovire cu pietre!
- Evitați, în măsura în care este posibil, să tundeți iarbă udă.
- Decuplați utilajul și scoateți ștecherul și așteptați până ce utilajul se oprește, dacă de ex.:
  - părăsiți utilajul
  - eliberați un cuțit care se blocase

- verificați utilajul, îl curățați sau doriți să lucrați la el
- în cazul în care ați dat peste un corp străin, verificați dacă utilajul s-a deteriorat, și efectuați reparațiile necesare.
- în cazul în care cositoarea vibrează puternic din cauza dezechilibrării (decuplați imediat și căutați cauzele).
- doriți să efectuați lucrări de reglare sau de curățare.
- verificați dacă cablurile de conectare sunt torsionate sau deteriorate.
- În cazul în care cablul de alimentare se deteriorează în timpul funcționării, trebuie să fie decuplat imediat de la rețea. Nu atingeți cablul înainte de a fi separat de la rețea.

## Întreținerea



### Atenție! Cuțit rotativ

Înainte de orice operațiune de întreținere și de curățare:

- Scoateți ștecherul din priză.
- Nu atingeți lamele aflate în stare de funcționare.
- Verificați în mod regulat ca toate șuruburile de fixare vizibile și toate piulițele, în special cele ale traversei pentru cuțit, să fie strânse, și dacă este cazul mai strângeți-le.
- Atenție! Schimbarea cuțitului sau reascuțirea cuțitului trebuie să fie făcută de un atelier specializat, pentru că după desfacerea pieselor trebuie să fie efectuată o verificare a echilibrării conform normelor în vigoare cu privire la siguranță.
- Utilizați numai piese de schimb WOLF-Garten originale, în caz contrar nu aveți garanția că cositoarea dv. corespunde normelor cu privire la siguranță.
- Nu depozitați cositoarea în spații umede.

## Evacuarea deșeurilor



Nu aruncați aparatura electrică în gunoiul menajer. Reciclați aparatura, accesoriile și ambalajul în mod ecologic.

## Montaj

### Fixați barele ghidonului A B C D E



#### Atenție!

Cablul se poate deteriora în timp ce îndoiți sau scoateți bara de guidare.

- Atunci când reglați înălțimea mânerului aveți grijă să nu fie ondulat cablul.
- Vezi fi gurile.

### Montarea sacului colector F

- Vezi fi gurile.

## Utilizare

### Program de utilizare

- Vă rugăm să respectați prevederile regionale.
- Informați-vă asupra programului de funcționare la autoritățile dv. locale.

## Reglarea înălțimii de tăiere **G**



### Atenție! Cuțit rotativ

Executați lucrările la dispozitiv doar dacă motorul și scula de tăiere sunt oprite.

- Opriți motorul și scoateți ștecherul din priză.

1. Trageți roțile în față
2. Blocați roțile în poziția dorită.



### Aveți grijă ca toate roțile să fie la aceeași înălțime de tăiere.



### Înălțime de tăiere-starea ierbii

Cosiți de preferință iarbă uscată, pentru a proteja solul. Dacă iarba este mare și udă, cosiți cu o înălțime de cosire mai mare (60 mm).

## Agățarea coșului de colectare **H J**



### Atenție! Cuțit rotativ

Reglajele la nivelul echipamentului se efectuează numai cu motorul oprit și dispozitivele de tăiere în stare de repaos.

- Este permisă agățarea coșului de colectare numai dacă picioarele dumneavoastră se află la o distanță de siguranță față de dispozitivele de tăiere.

1. Ridicați clapeta de protecție.
2. Agățați coșul de colectare cu cârlig la nivelul decupajelor șasiului (a se vedea săgeata).
3. Aplicați clapeta de protecție.

## Introduceți cablul prin dispozitivul de protecție a cablului **K**

- Vă rugăm să introduceți cablul prin dispozitivul de protecție a cablului.

## Racord la priză (curent alternativ 230 Volt, 50 Hz)

- Utilajul poate fi racordat la orice priză care este protejată cu o siguranță lentă de 16 Amp. (sau comutator LS tip B).

## Întreținere

### General



### Atenție! Cuțit rotativ

Înainte de orice operațiune de întreținere și curățare:

- scoateți ștecherul din priză.
- Nu atingeți lamele aflate în stare de funcționare.

### Curățarea

- După fiecare operație de cosire vă rugăm să curățați cositoarea cu o perie de mână.
- În nici un caz nu stropiți cositoarea cu apă.



### Notă: Dispozitiv de protecție împotriva curentului rezidual

Aceste dispozitive de protecție vă protejează, atunci când atingeți fire deteriorate, împotriva defectelor de izolație, iar în anumite cazuri și atunci când atingeți fire sub curent.

- Recomandăm ca aparatul să nu fie conectat decât la o priză de curent protejată de un dispozitiv de protecție împotriva curentului rezidual (RCD), cu un curent rezidual de cel mult 30 mA.
- Există truse de adaptare disponibile pentru instalațiile vechi. Consultați un electrician.

## Pornirea și oprirea cositoarei

- Porniți cositoarea pe o suprafață plană.
- Nu în iarbă înaltă - dacă este cazul basculați-o doar cât este necesar **L**.

### Pornirea motorului **M**

1. Apăsați butonul (1) și mențineți-l.
2. Trageți de mânerul (2).
3. Eliberați butonul (1).

### Oprirea motorului **M**

- Lăsați liber mânerul (2).

## Momentul pentru golirea sacului de colectare

Dacă în spatele utilajului rămâne iarbă tăiată înseamnă că sacul de colectare nu mai poate colecta iarbă.



### Atenție! Cuțit rotativ

Efectuați reglaje asupra aparatului numai după ce s-a oprit motorul și cuțitul.

- Goliți sacul de colectare.
- Înlăturați posibilele blocări din spațiul de tăiere înainte de a începe.

## Sfaturi pentru cosire

- Pentru a nu rezulta fâșii distincte de gazon, trebuie ca întotdeauna traseele de cosire să se suprapună câțiva centimetri **N**.
- În timpul operației de cosire filați cablul pe suprafața deja cosită

## Depozitarea peste iarnă

- După fiecare sezon de cosire executați o curățare temeinică a cositoarei.
- Toamna controlați cositoarea dv. prin intermediul unui atelier agreat de firma WOLF-Garten.
- Depozitați cositoarea în spații uscate.

## Traversa de fixare a cuțitului

- Când executați lucrări la cuplaj și traversa de fixare a cuțitului, mai întâi scoateți ștecherul din priză și purtați mănuși de protecție.



### Atenție!

Pentru lucrări executate la cuțit apălați la un atelier specializat.

- De asemenea, la majoritatea lucrărilor executate la la cuplaj și traversa de fixare a cuțitului, verificați izolația conform normelor în vigoare.
- Prin ascuțirea cuțitului poate apărea excentricitate. Din acest motiv, trebuie să verificați excentricitatea conform instrucțiunilor de siguranță.
- Pentru a înlocui traversa de fixare a cuțitului, se va folosi o cheie dinamometrică de 13 mm.  
Momentul de strângere a șuruburilor: 15 Nm.
- Folosiți doar piese de schimb originale WOLF-Garten.

## Piese de schimb

Nr. comandă	Denumirea articolului	Descrierea articolului
WG742-04355	Vi 32 D	Traversă pentru cuțit 32 cm
WG742-04359	Vi 38 D	Traversă pentru cuțit 38 cm

## Înlăturarea defecțiunilor

Problemă	Cauză posibilă	Execută (X) de către:	
		WOLF-Garten Atelier pentru service	Dv. înșivă
Funcționare dezechilibrată, vibrare intensă a utilajului	• Cuțit defect	X	---
	• Cuțit slăbit din fixare	---	X
	• Siguranță defectă	---	X
motorul nu funcționează	• Defecțiuni ale cablurilor  <b>Atenție! Deteriorarea cablului provoacă șocuri electrice</b> Atunci când cablul este tăiat sau deteriorat, siguranța fuzibilă nu se declanșează întotdeauna. <ul style="list-style-type: none"><li>● Nu atingeți cablul înainte de a scoate ștecherul din priză.</li><li>● Cablul deteriorat trebuie înlocuit complet. Peticirea cablului cu bandă izolantă este interzisă.</li></ul>	X	---
	• Cuțit tocit	X	---
Cosire cu rezultate slabe / Colectare proastă a ierbii	• Sacul colector înfundat	---	X
	• Înălțime de tăiere neadaptată	---	X

În caz de dubii solicitați întotdeauna un atelier WOLF-Garten pentru service.

Atenție, cositoarea se va opri în cazul oricărei verificări sau lucrări la cuțit, și se va scoate ștecherul din priză.

## Condiții de garanție

În fiecare țară sunt valabile condițiile de garanție editate de societatea noastră sau de importator. În timpul perioadei de garanție defecțiunile datorate unui defect de material sau de fabricație se vor repara în mod gratuit. În cazul producerii unei defecțiuni care se încadrează în garanție, vă rugăm să vă adresați centrului de desfacere sau celei mai apropiate unități autorizate.

## Satın Almış Olduğunuz WOLF-Garten Çim Biçme Makinesinden Dolayı Sizi Kutlarız



Kullanım kılavuzunu dikkati bir şekilde okumanız ve cihazın kullanım unsurlarını ve doğru kullanılmasını tam olarak öğrenmeniz önem taşımaktadır. Kullanıcı üçüncü şahısların can ve mallarına gelebilecek her türlü zarardan kendisi mesuldür. Lütfen uyarıları, açıklamaları ve talimatları tam olarak uygulayınız.



Çocukların ve kullanım talimatlarıyla aşına olmayan diğer şahısların çim biçme makinesini kullanmasına hiçbir zaman izin vermeyiniz. 16 Yaşından küçüklerin bu cihazı kullanmaları yasaktır. Kullanıcının asgari yaş sınırlaması yerel yönetmeliklere tabiidir.

### İçindekiler

Güvenlik Uyarıları . . . . .	78
Montaj . . . . .	79
Çalıştırma . . . . .	79
Bakım . . . . .	80
Yedek Parçalar. . . . .	81
Arızaların Giderilmesi . . . . .	81
Garanti . . . . .	81

## Güvenlik Uyarıları

### Sembollerin Anlamları



**Uyarı!**  
Kullanmaya başlamadan önce kullanım talimatlarını okuyunuz!



Üçüncü şahısları tehlike bölgesinden uzaklaştırınız!

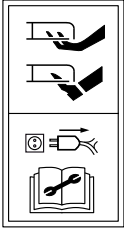

**Dikkat!**  
Keskin kesme bıçakları – bakım yapmadan önce ve arızalarda elektrik fişini prizden çekiniz.



Bağlantı kablosunu bıçaklardan uzak tutunuz!

- Çimen toplama tertibatını düzeli olarak aşınma veya işlevsellik kaybı yönünden kontrol ediniz.
- Kullanmadan önce (görsel muayeneyle) kesici aksamı ve bunların sabitleme parçalarını körleşme ve hasar yönünden kontrol ediniz.
- Koruyucu kapağı sıkça kırılmaya ve yerinde düzgün oturmaya ilişkin kontrol ediniz.
- Dengesizliğe bağlı titreşimi önlemek için körleşmiş veya hasarlı kesici aksamı her zaman set halinde değiştiriniz.

### Kablo



**Dikkat! Kablo hasar görürse elektrik kaçağı olur**  
Eğer kabloda kesik ya da hasar varsa, güvenlik cihazı devreye girmeyebilir.

- Bağlantıyı prizden tamamen çekmeden kabloya dokunmayınız.
- Zarar görmüş kabloyu tamamen değiştiriniz. Kabloyu yalıtım bantıyla yapıştırmak yasaktır.
- Zarar görmüş kabloyu sadece uzman kişilerin değiştirmesine izin verin.
- Kablo bağlantılarının sağlam olmasını kontrol edinKenarlarını inceltmeyin ya da sert cisimlerin delmesine izin vermeyin.
- Kabloyu kapı kenarlarında ya da pencere köşelerinde sıkıştırmayınız.
- Kumanda tertibatları çıkarılmamalı veya köprülenmemeli (örn. kumanda kolunu yönlendirme çubuğuna bağlamak).
- Sadece asgari enine kesiti 3 x 1,5 mm<sup>2</sup> ve maksimum uzunluğu 25 m olan uzatma kabloları kullanın:
  - eğer lastik hortum hatları söz konusuysa, o zaman HO 7 RN-F modelinden hafif olmalıdır
  - eğer PVC-hatları söz konusuysa, o zaman HO5 VV-F modelinden hafif olmalıdır (bu modeldeki hatlar, dışarıda sürekli kullanım için uygun değildir - örneğin: bir bahçe prizinin bađlantýsý, birg ölet pompasýnýn bađlantýsý veya ađýkta depolama için yer altý kablo döpemeleri gibi).
- Kablolar su geçirmez olmalıdır.

### Genel Uyarılar

- Bu çim biçme makinesi, özel mülke ait alanlardaki ot ve çimlerin bakımına yönelik tasarlanmıştır. Kullanıcıya yönelik fiziksel
- yaralanma tehlikesi nedeniyle çim biçme makinesi başka amaçlar için kullanılmamalıdır.
- Yakında insanların, özellikle de çocuk ve hayvanların olduğu yerlerde asla çim biçmeyiniz.
- Çimleri sadece gün ışığında veya uygun yapay ışıklandırma altında biçiniz.

### Çim Biçmeden Önce

- Sağlam ayakkabılar ve uzun pantolon giymeden asla çim biçmeyiniz. Asla çıplak ayakla veya hafif sandaletlerle çim biçmeyiniz.
- Makinenin kullanılacağı araziye kontrol ediniz ve takılıp fırlatılma olasılığı olan tüm nesnelere uzaklaştırınız.
- Cihazın dışına monte edilmiş bağlantıları ve elektrik kablosunu hasar ve yaşlanma (kırılabilirlik) yönünden kontrol ediniz. Ancak kusursuz durumdaysa kullanınız.
- Kablo üzerindeki onarımlar sadece yetkili servis tarafından yapılmalıdır.

### Çimleri biçerken

- Cihazın çalıştırılırken eğilmesinin gerekmesi durumu dışında motoru çalıştırırken makineyi eğmeyiniz. Bu durumda da makineyi ancak kesinlikle gerekli olduğu kadar eğin ve sadece kullanıcı tarafında olmayan kısmı eğin. Cihazı tekrar zemine koymadan önce her iki elinizin de çalışma konumunda olduğundan emin olunuz.



- Dikkat, tehlike! Bıçaklar motor durduktan sonra dönmeye devam etmektedir!
- Tutma kollarının oluşturduğu mesafeyi koruyunuz.
- Motoru ancak ayaklarınız bıçaklardan güvenli bir mesafedeyken çalıştırınız. Özellikle aşağı meyillerde ayaklarınızı sağlam basınız. Asla koşmayınız, sakince yürüyerek ilerleyiniz.
- Özellikle aşağı meyillerde ayaklarınızı sağlam basınız. Asla koşmayınız, sakince yürüyerek ilerleyiniz.
- Meyilli yerlerde çimleri yukarı ve aşağı doğru değil, her zaman yokuşa çapraz biçiniz.
- Meyilli yerlerde sürüş istikametini değiştirirken özellikle dikkat ediniz.
- Aşırı meyilli yerlerde çim biçmeyiniz.
- Çimleri geriye doğru biçerken ve makineyi kendinize doğru çekerken özellikle dikkatli olunuz.
- Çim biçme makinesini örneğin çim biçmek için veya yolların üzerinden geçerken, rolantide çalıştırırken veya taşırken motoru kapatınız.
- Çim biçme makinesini, koruyucu tertibatlar veya koruyucu ızgara hasarlıysa veya örneğin engelleyici levha ve/veya çim toplama tertibatları gibi entegre edilmiş koruyucu tertibatlar takılı değilken asla kullanmayınız.
- Dikkat! Dönen bıçaklara dokunmayınız.
- Ellerinizi asla dönen parçaların yakınında tutmayınız. Çim tahliye deliğinin önünde durmayınız.
- Çim biçme veya ayaklarınızı makinesini motoru çalışırken asla kaldırmayınız veya taşımaya teşebbüs etmeyiniz.
- Motor çalışmaya devam ederken koruyucu kapağı asla açmayınız.
- Çim toplama tertibatını çıkartmadan önce: Motoru kapatınız ve bıçakların durmasını bekleyiniz. Çim toplama tertibatını boşalttıktan sonra tekrar dikkatli bir şekilde sabitleyiniz.
- Motor çalışırken asla çakıllık zemin üzerinden geçmeyiniz – taş sıçrayabilir!
- Mümkün olduğu ölçüde ıslak çimleri biçmeyiniz. Örneğin aşağıdaki durumlarda çim biçme makinesini kapatınız ve makinenin tam olarak durmasını bekleyiniz:
- Örneğin aşağıdaki durumlarda çim biçme makinesini kapatınız ve makinenin tam olarak durmasını bekleyiniz:
  - Çim biçme makinesinin yanından ayrılırken.

- Sıkışmış bir bıçağı çözerken.
- Çim biçme makinesini kontrol ederken, temizlerken ve üzerinde çalışırken.
- Bir yabancı cisme çarptığınızda ilk olarak çim biçme makinesinin zarar görmediğinden emin olunuz ve gerekli onarımları yapınız.
- Çim biçme makinesi dengesizliğe bağlı aşırı titreştiğinde (motor hemen kapatınız ve sebebi araştırınız.)
- Ayar veya temizlik çalışması yapmak istediğinizde.
- Elektrik bağlantıları dolaşmışsa veya hasar görmüşse.
- Elektrik kablosunun kullanım sırasında hasar görmesi durumunda hemen prizden çekiniz. Prizden çıkartılana dek kabloya dokunmayınız.

## Bakım



### Dikkat! Döner kesici bıçak

Tüm bakım ve temizlik çalışmaları yapılmadan önce:

- Elektrik fişini çıkarın.
- Dönen bıçaklara dokunmayın.
- Özellikle bıçak kolu olmak üzere, görünürde olan tüm sabitleme cıvatalarını ve somunlarının sıkı olup olmadığını kontrol ediniz ve gerekiyorsa sıkıştırınız.
- Dikkat! Parçalar çıkartıldıktan sonra güvenlik yönetmelikleri uyarınca denge testleri yapılması gerektiğinden, bıçakların değiştirilmesi veya bileneği her zaman yetkili bir serviste yapılmalıdır.
- Aksi takdirde çim biçme makinenizin güvenlik yönetmeliklerine uygun olduğu konusunda garantiniz olamayacağından sadece WOLF-Garten orijinal yedek parçaları kullanınız.
- Çim biçme makinesini rutubetli yerlerde bırakmayınız.

## Atık Bertarafı



Elektrikli araç gereçleri ev atıklarıyla birlikte bertaraf etmeyin. Teçhizatı, aksesuarları ve ambalajlarını çevre dostu bir yöntemle geri dönüştürün.

## Montaj

### Tutma kolunun sabitlenmesi A B C D E



#### Dikkat!

Tutma çubuğunu katlarken veya dışarıya çekerek çıkarırken kablo hasar görebilir.

- Tutamak yüksekliğini ayarlarken kablonun kıvrılmaması için dikkat ediniz.
- Bkz. şekiller.

### Çim toplama torbasının monte edilmesi F

- Bkz. şekiller.

## Çalıştırma

### Çalıştırma saatleri

- Lütfen yerel yönetmeliklere uyunuz.
- Çim biçme makinesini çalıştırabileceğiniz saatleri yerel yetkili merciden öğrenebilirsiniz.

## Kesme yüksekliğinin ayarlanması **G**



### Dikkat! Dönen bıçaklar

Cihazda sadece motor durdurulmuş ve kesme aletleri hareket etmezken çalışmalar/ayarlar yürütülmelidir.

- Motoru durdurunuz ve fişi çekiniz.

1. Tekerlekleri öne çekiniz
2. Tekerlekleri istediğiniz pozisyonda sabitleyiniz.



### Tekerleklerin tamamının aynı kesme yüksekliği ayarında olmalarına dikkat ediniz.



### Kesme yüksekliği – Çimim durumu

Zemini korumak için mümkün olduğunca çimleri kuruyken biçiniz. Islak ve yüksek çimlerde yüksek kesme yüksekliğiyle çimleri biçiniz (60 mm).

## Toplama sepetinin takılması **H J**



### Dikkat! Dönen bıçaklar

Cihaz üzerinde çalışmalar sadece motor kapalıyken ve kesme tertibatı durmuşken yapılmalıdır.

- Toplama sepetini takma işlemini yaparken ayaklarınızın kesme tertibatına yeterli uzaklıkta ve güvende olmasına dikkat edin.

1. Koruma başlığını kaldırın.
2. Kutuyu kancalarla kızığın girintilerine kaldırın (oka bakın).
3. Koruma başlığını yerleştirin.

## Kabloyu gerilim gidericiden geçirin **K**

- Lütfen kabloyu gerilim gidericiden geçirin.

## Prize bağlantı (Alternatif akım 230 Volt, 50 Hz)

- Cihaz, 16 Amperlik bir sigortaya (veya B Tipi LS-şalterine) bağlanmış her türlü prize takılabilir.



### Not: Geride kalan akımdan koruma aleti

Bu koruyucu aletler hasar gören tellere dokunurken ve bazı durumlarda hasar gören elektrik yüklü tellere dokunurken yalıtım hatalarına karşı koruma sağlar.

- Cihazın yalnızca 30 mA'dan fazla olmayan geride kalan akımdan koruma cihazı (RCD) ile korunan bir elektrik prizine takılmasını öneririz.
- Eski kurulumlar için uyarılma seti bulunmaktadır. Bir elektrik teknisyenine danışınız.

## Çim biçme makinesinin çalıştırılması, kapatılması

- Çim biçme makinesini düz bir zeminin üzerinde çalıştırınız.
- Yüksek çim üzerinde çalıştırmayınız – burada gerekirse makineyi eğiniz **L**.

## Motorun çalıştırılması **M**

1. Düğme (1)'e bastırınız ve basık tutunuz.
2. Maşayı (2) çekiniz.
3. Düğme (1)'i serbest bırakınız.

## Motorun kapatılması **M**

- Maşayı (2) serbest bırakınız.

## Çuval boşaltma zamanı

Cihazın arkasında kesilmiş çim kaldığında çuval artık çim kabul etmiyordur.



### Dikkat! Döner kesici bıçak

Cihaz üzerindeki ayar işlemlerini yalnızca motor kapatıldıktan ve bıçak aleti normal durağan haline döndükten sonra yapın.

- Toplama çantasını boşaltın .
- Başlamadan önce potansiyel engelleri kesme alanından alın.

## Çim biçmeyle ilgili öneriler

- Lastik izleri çıkmaması için kesim yollarının her zaman birkaç santimetre örtüşmesi gerekmektedir **N**.
- Çim biçme sırasında kabloyu önceden kestiğiniz alanın üzerinden çekiniz.

## Bakım

### Genel



### Dikkat! Döner kesici bıçak

Tüm bakım ve temizlik çalışmaları yapılmadan önce:

- elektrik fişini çıkarın.
- Dönen bıçaklara dokunmayınız.

### Temizlik

- Her çim biçme sonrasında çim biçme makinesini bir el fırçasıyla temizleyiniz.
- Çim biçme makinesine asla su püskürtmeyiniz.

### Kış aylarında saklama

- Her çim biçme sezonundan sonra çim biçme makinesini ayrıntılı bir biçimde temizleyiniz.
- Sonbaharda çim biçme makinenizi bir WOLF-Garten yetkili servisinde kontrol ettiriniz.
- Çim biçme makinesini kuru bir yerde saklayınız.

## Bıçak barası O

- Kavrama ve bıçak barasındaki tüm çalışmalarda ilk önce fişi çekiniz ve koruyucu eldiven giyiniz.



### Dikkat!

Bıçaktaki tüm çalışmaları uzman bir kişiye yaptırınız.

- Kavramada ve bıçak barasındaki tüm çalışmaların sonunda geçerli normlar doğrultusunda izolasyon kontrolü yürütülmelidir.
- Bıçağın taşlanması sonucunda bir balanssızlık meydana gelebilir. Bu nedenle emniyet talimatları doğrultusunda bir balans kontrolü yürütülmelidir.
- Bıçak barasını değiştirebilmek için 13 mm'lik bir tork anahtarı acil olarak gereklidir.  
Cıvataların sıkma torkları: 15 Nm.
- Sadece WOLF-Garten orijinal yedek parçalar kullanın.

## Yedek Parçalar

Sipariş No.	Ürünün ismi	Ürünün Tarifi
WG742-04355	Vi 32 D	Bıçak kolu 32 cm
WG742-04359	Vi 38 D	Bıçak kolu 38 cm

## Arızaların Giderilmesi

Sorun	Olası Sebep	Çözüm yolu (X):	
		WOLF-Garten Yetkili Servisi	Kendiniz
Düzensiz çalışma, cihazda aşırı titreşim	<ul style="list-style-type: none"><li>• Bıçak hasarlı</li><li>• Bıçak sabitlemesinden çıkmış</li></ul>	X	---
	<ul style="list-style-type: none"><li>• Sigorta hasarlı</li><li>• Kablo hasarı</li></ul>	---	X
Motor çalışmıyor	<p> <b>Dikkat! Hasarlı kablo sebebiyle elektrik çarpması</b> Kablo kesildiğinde veya hasar gördüğünde, güvenlik sigortası her zaman hareket etmez.</p> <ul style="list-style-type: none"><li>● Elektrik fişini prizden çıkarmadan önce kabloya dokunmayın.</li><li>● Hasarlı kablo tamamen yerleştirilmelidir. Yalıtılan bir bantla kablonun yamanması yasaklanmıştır.</li></ul>	X	---
Bıçme performansı kötü / Çim toplama performansı kötü	<ul style="list-style-type: none"><li>• Bıçak körleşmiş</li><li>• Çim toplama torbası tıkanmış</li><li>• Kesme yüksekliği uygun değil</li></ul>	X	---
		---	X
		---	X

Şüpheli durumlarda her zaman bir WOLF-Garten yetkili servisine başvurunuz.

**Dikkat!** Bıçakları her kontrol etmeden veya bıçaklar üzerinde çalışmadan önce kapatınız ve prizden çekiniz.

## Garanti

Her ülkede, ilgili bayimizin veya ithalatçının verdiği garanti yönetmelikleri geçerlidir. Bu yönetmelikler kapsamındaki arızaları, eğer sebepleri malzeme ve imalat hatası ise, ücretsiz tamir ediyoruz. Böyle bir durumda satıcınıza veya size en yakın temsilciliğimize veya bayimize başvurunuz.

## Συγχαρητήρια για την αγορά του προϊόντος WOLF-Garten



Διαβάστε τις Οδηγίες Χρήσης σχολαστικά και εξοικειωθείτε με τα στοιχεία χειρισμού και τη σωστή χρήση του μηχανήματος. Ο χειριστής είναι υπεύθυνος για ατυχήματα, ως προς άλλα άτομα ή σχετικά με περιουσιακά τους στοιχεία. Προσέξτε τις υποδείξεις, διευκρινήσεις και προδιαγραφές.



Μην αφήνετε ποτέ παιδιά ή άλλα άτομα, τα οποία δεν γνωρίζουν τις οδηγίες χρήσης να χρησιμοποιούν την κουρευτική μηχανή γκαζόν. Νέοι κάτω των 16 ετών δεν επιτρέπεται να χειρίζονται τη συσκευή. Προσοχή στις τοπικές ρυθμίσεις, ενδέχεται να καθορίζουν το όριο ηλικίας για τη χρήση της μηχανής.

### Περιεχόμενα

Υποδείξεις ασφαλείας . . . . .	82
Συναρμολόγηση . . . . .	83
Λειτουργία . . . . .	84
Συντήρηση . . . . .	84
Ανταλλακτικά . . . . .	85
Αντιμετώπιση βλαβών . . . . .	85
Εγγύηση . . . . .	85

## Υποδείξεις ασφαλείας

### Επεξήγηση των συμβόλων



**Προειδοποίηση**  
Διαβάστε πριν από την έναρξη λειτουργίας τις Οδηγίες Χρήσης!



Κρατήστε τρίτα άτομα μακριά από την επικίνδυνη περιοχή!

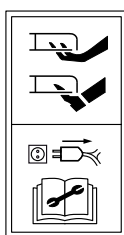

**Προσοχή!**  
Κοφτερά μαχαιρία κοπής – πριν από τη συντήρηση τραβήξτε την πρίζα από το ηλεκτρικό δίκτυο.



Μακριά το ηλεκτρικό καλώδιο από τα εργαλεία κοπής!

### Γενικές παρατηρήσεις

- Αυτή η κουρευτική μηχανή γκαζόν προορίζεται για την περιποίηση ιδιωτικών κήπων με γκαζόν ή γρασίδι. Λόγω έκθεσης του σώματος του χειριστή σε κίνδυνο η κουρευτική μηχανή γκαζόν δεν επιτρέπεται να χρησιμοποιηθεί για άλλους σκοπούς:
- Να μην κουρεύετε ποτέ, όταν βρίσκονται κοντά άτομα, ιδιαίτερα παιδιά ή κατοικίδια.
- Να κουρεύετε μόνο με το φως της ημέρας ή με αντίστοιχο τεχνητό φωτισμό.

### Πριν από το κούρεμα

- Να μην κουρεύετε ποτέ χωρίς να φοράτε κλειστά παπούτσια ή μακρύ παντελόνι. Μην κουρεύετε ποτέ ξυπόλητοι ή με ελαφριά σανδάλια.
- Ελέγξτε το έδαφος, που πρόκειται να χρησιμοποιήσετε το μηχανήμα και απομακρύνετε όλα τα αντικείμενα, που ενδέχεται να εισροφηθούν ή να εκτιναχθούν.
- Εξετάστε τον εξωτερικά συνδεδεμένο αγωγό στο μηχανήμα και το καλώδιο σύνδεσης για ζημιά ή γήρανση (έτοιμο για ρήξη). Το μηχανήμα να χρησιμοποιείται μόνο σε άψογη κατάσταση.

- Οι επισκευές στο καλώδιο να διενεργούνται μόνο από κάποιον ειδικό.
- Ελέγχετε την εγκατάσταση συλλογής χόρτου συχνά για φθορά και παραμορφώσεις.
- Ελέγχετε το κάλυμμα προστασίας συχνά για ρωγμές και στέρεη θέση.
- Ελέγξτε πριν από τη χρήση (οπτικός έλεγχος), εάν τα εργαλεία κοπής κόβουν καλά και οι στερεώσεις τους είναι σωστές. Να αλλάζετε φθαρμένα εργαλεία κοπής ή αυτά, που έχουν ζημιά ή δεν κόβουν άλλο καλό μόνο ως ολόκληρο σετ, για να μη δημιουργηθεί πρόβλημα στην ευθύγραμμη λειτουργία.

### Καλώδιο



#### Προσοχή! Ηλεκτροπληξία από βλάβες καλωδίων

Εάν το καλώδιο είναι κομμένο ή κατεστραμμένο, μη βγάζετε πάντα την ασφάλεια.

- Μην έρχεστε σε επαφή με το καλώδιο, πριν αφαιρεθεί ο ρευματολήπτης από την πρίζα.
- Αντικαταστήστε πλήρως κατεστραμμένα καλώδια. Απαγορεύεται να διορθώνετε πρόχειρα το καλώδιο με μονωτική ταινία.
- Αφήστε επισκευές στο καλώδιο να πραγματοποιούνται μόνο από ειδικό.
- Στερεώστε το καλώδιο σύνδεσης στη λαβή εύκαμπτου καλωδίου. Μην το αφήνετε να φθαρεί από άκρες, μύτες ή αιχμηρά αντικείμενα.
- Μην πιέζετε το καλώδιο από ρωγμές στις πόρτες ή τα παράθυρα.
- Οι διατάξεις ενεργοποίησης δεν πρέπει να απομακρύνονται ή να γεφυρώνονται (π.χ. σύνδεση του μοχλού ενεργοποίησης στην μπάρα οδήγησης).
- Να χρησιμοποιείτε αποκλειστικά και μόνο καλώδια προέκτασης με ελάχιστη διατομή των 3 x 1,5 mm<sup>2</sup> και με μέγιστο μήκος τα 25 m:
  - όταν πρόκειται για καλώδια λαστιχένιων αγωγών, αυτά να μην είναι ελαφρύτερα από τον τύπο HO 7 RN-F
  - όταν πρόκειται για καλώδια PVC, αυτά να μην είναι ελαφρύτερα από τον τύπο HO5 VV-F (Καλώδια αυτού του τύπου δεν είναι κατάλληλα για μόνιμη χρήση σε εξωτερικούς χώρους - όπως π. χ.: υπόγεια τοποθέτηση για τη σύνδεση μίας πρίζας κήπου, σύνδεση αντλίας σιντριβανιού ή υπαίθρια αποθήκευση)
- Τα καλώδια πρέπει να προστατεύονται από διαρροή.

## Κατά το κούρεμα

- Κατά την εκκίνηση του κινητήρα δεν επιτρέπεται η κουρευτική μηχανή να έχει αναποδογυρίσει, εκτός εάν πρέπει η κουρευτική να ανασηκωθεί κατά τη διαδικασία. Σε αυτήν την περίπτωση να την γυρνάτε, μόνο όσο πραγματικά απαιτείται και να ανασηκώνετε μόνο την πλευρά, που βρίσκεται αντίθετα με το χειριστή. Ελέγξτε πάντα τα δύο χέρια να βρίσκονται σε θέση εργασίας, προτού το μηχάνημα τοποθετηθεί και πάλι στο έδαφος.
- Προσοχή, κίνδυνος! Τα εργαλεία κοπής λειτουργούν και εκ των υστέρων!
- Να τηρείτε την απόσταση ασφαλείας, που προδιαγράφουν οι λαβές οδήγησης.
- Να ενεργοποιείτε το μοτέρ μόνο όταν τα πόδια σας βρίσκονται σε ασφαλή απόσταση από τα εργαλεία κοπής.
- Να προσέχετε να έχετε σταθερή θέση, ιδιαίτερα σε κατηφόρα. Ποτέ μην τρέχετε αλλά να βαδίζετε σταθερά
- Να κουρεύετε σε κατηφορικά σημεία πάντα εγκάρσια προς την κλίση, όχι προς τα πάνω ή κάτω.
- Σε κατηφόρες είναι σημαντικό να δείχνετε ιδιαίτερη προσοχή, όταν αλλάζετε την κατεύθυνση εργασίας.
- Να μην κουρεύετε σε ιδιαίτερα κατηφορικά σημεία.
- Να είστε πολύ προσεκτικοί, όταν κουρεύετε ανάποδα και τραβάτε την κουρευτική προς το μέρος σας.
- Να κλείνετε την κουρευτική μηχανή, όταν την ανατρέπετε, οδηγείτε άδεια ή τη μεταφέρετε, π. Χ. από και προς το γκαζόν και σε πεζοδρόμια.
- Να μην χρησιμοποιείτε ποτέ την κουρευτική του γκαζόν με ελαττωματικές διατάξεις ασφαλείας ή προστατευτικά πλέγματα ή χωρίς τοποθετημένες τις προστατευτικές, π. Χ. λαμαρίνες πρόσκρουσης ή / και διατάξεις συλλογής γρασιδιού
- Μην πιάνετε τις λεπίδες, που γυρίζουν.
- Μην φέρνετε σε επαφή τα χέρια ή τα πόδια σας κοντά σε περιστρεφόμενα εξαρτήματα. Μην στέκεστε μπροστά από το άνοιγμα απόρριψης γρασιδιού.
- Προτού ανασηκώσετε την κουρευτική ή την κουβαλάτε αλλού να σβήνετε το μοτέρ.
- Μην ανοίγετε την προστατευτική θυρίδα ποτέ κατά τη διάρκεια της λειτουργίας του μοτέρ.
- Πριν από την αφαίρεση της διάταξης συλλογής γρασιδιού: Σβήστε το μοτέρ και περιμένετε την ακινητοποίηση των εργαλείων κοπής.
- Μετά το άδειασμα να στερεώνετε σχολαστικά τη διάταξη συλλογής γρασιδιού.

- Να μην περνάτε με τον κινητήρα σε λειτουργία πάνω από χαλίκι – Κίνδυνος χτυπημάτων από τις πέτρες!
- Όπου αυτό γίνεται να μην κουρεύετε σε βρεγμένο γκαζόν.
- Απενεργοποιήστε το μηχάνημα, τραβήξτε τη πρίζα και περιμένετε να ακινητοποιηθεί, όταν π. χ.
  - Απομακρύνετε από την κουρευτική
  - Απελευθερώστε ένα μπλοκαρισμένο μαχαίρι
  - Ελέγχετε ή καθαρίζετε την κουρευτική μηχανή
  - Όταν βρήκατε πάνω σε ένα ξένο σώμα, βεβαιωθείτε πρώτα εάν η κουρευτική ή τα εργαλεία κοπής υπέστησαν ζημιά. Αντιμετωπίστε Eu954 καταρχήν πρώτα τη ζημιά.
  - Η κουρευτική ταλαντεύεται υπερβολικά λόγω μη ευθύγραμμης λειτουργίας (σβήστε το μοτέρ και βρείτε την αιτία)
  - Θέλετε να διενεργήσετε εργασίες ρύθμισης ή και καθαρισμού
  - Ελέγχετε εάν τα καλώδια σύνδεσης έχουν εισροφηθεί ή “τραυματιστεί”.
  - Εάν το καλώδιο σύνδεσης πάθει ζημιά κατά τη χρήση, θα πρέπει να αποσυνδεθεί αμέσως από το ηλεκτρικό δίκτυο. Μην ακουμπάτε το καλώδιο, εάν δεν αποσυνδεθεί πρώτα από το ηλεκτρικό δίκτυο

## Η συντήρηση



### Προσοχή! Περιστρεφόμενη λεπίδα κόπτη

Πριν από κάθε εργασία συντήρησης και καθαρισμού:

- Αφαιρέστε το καλώδιο τροφοδοσίας.
- Μην αγγίζετε τις λεπίδες σε λειτουργία.
- Όλες οι ορατές βίδες στερέωσης και τα παξιμάδια, ιδιαίτερα της βάσης μαχαιριού, να ελέγχονται τακτικά για στερεή θέση και να συσφίγγονται.
- ΠΡΟΣΟΧΗ! Διενεργήστε αλλαγή μαχαιριών ή ακόνισμα μαχαιριών μόνο σε ένα εξειδικευμένο συνεργείο, διότι μετά την αφαίρεση των εξαρτημάτων αυτών θα πρέπει να γίνει έλεγχος ευθυγράμμισης σύμφωνα με τις υποδείξεις ασφαλείας.
- Να χρησιμοποιείτε μόνο γνήσια ανταλλακτικά της WOLF-Garten, διαφορετικά δεν έχετε καμία εγγύηση ότι η μηχανή ανταποκρίνεται στις διατάξεις ασφαλείας.
- Μην αφήνετε το μηχάνημα σε υγρούς χώρους

## Διάθεση απορριμάτων



Μην διαθέτετε ηλεκτρικό εξοπλισμό σε οικιακά απορρίματα. Ανακυκλώνετε τον εξοπλισμό, τα εξαρτήματα και τη συσκευασία τους με τρόπο φιλικό προς το περιβάλλον.

## Συναρμολόγηση

### Στερέωση πλέγματος λαβών A B C D E



#### Προσοχή!

Μπορεί να καταστραφεί το καλώδιο κατά την αναδίπλωση ή την ανάπτυξη της ράβδου χειρισμού.

- Ρύθμιση του ύψους λαβής προσέξτε να μην διπλώσει το καλώδιο.
- Βλέπε απεικονίσεις.

### Τοποθέτηση σάκου συλλογής F

- Βλέπε απεικονίσεις.

## Λειτουργία

### Ωρες χρήσης

- Προσοχή στις τοπικές ρυθμίσεις.
- Πληροφορηθείτε τις ώρες κοινής ησυχίας.

### Ρύθμιση ύψους κοπής **G**

 **Προσοχή! Περιστρεφόμενο μαχαίρι**  
Οι εργασίες/ρυθμίσεις στη συσκευή πρέπει να διενεργούνται μόνο με απενεργοποιημένο κινητήρα και με ακινητοποιημένο εργαλείο κοπής.

- Απενεργοποιήστε τον κινητήρα και αποσυνδέστε το βύσμα του καλωδίου ρεύματος.

1. Τραβήξτε τους τροχούς προς τα εμπρός.
2. Ασφαλίστε τους τροχούς στην επιθυμητή θέση.

 **Προσέξτε ότι όλοι οι τροχοί θα πρέπει να βρίσκονται στην ίδια ρύθμιση ύψους κοπής.**

 **Ύψος κοπής – Κατάσταση χλόης**  
Φροντίστε να κουρεύετε, εφόσον είναι εφικτό, την ξερή χλόη, για να προστατεύεται η τύρφη. Για κούρεμα της υγρής και ψηλής χλόης επιλέξτε ενδεχομένως ένα μεγαλύτερο ύψος κοπής (60 mm).

### Τοποθετήστε το καλάθι συγκέντρωσης **H J**

 **Προσοχή! Περιστρεφόμενη λεπίδα**  
Ρυθμίστε το μηχάνημα μόνο σε σβησμένο κινητήρα και σταματημένο εργαλείο κοπής.

- Τοποθετήστε το καλάθι συγκέντρωσης μόνο όταν τα πόδια σας βρίσκονται σε ασφαλή απόσταση από το εργαλείο κοπής.

1. Σηκώστε το προστατευτικό κάλυμμα.
2. Τοποθετήστε το καλάθι συγκέντρωσης με γάντζους στα ανοίγματα στο πλαίσιο (βλέπε βέλος).
3. Τοποθετήστε το προστατευτικό κάλυμμα.

### Τροφοδοτήστε το καλώδιο από την ανακουφιστική βαλβίδα τάσης **K**

- Παρακαλούμε, τροφοδοτήστε το καλώδιο από την ανακουφιστική βαλβίδα τάσης .

### Σύνδεση στη πρίζα (Εναλλασσόμενο ρεύμα 230 V, 50 Hz)

Η συσκευή μπορεί αν συνδεθεί σε κάθε ηλεκτρική παροχή (πρίζα), η οποία έχει ασφαλιστεί με μία ασφάλεια με χρονοστέρωση 16 Amp. (ή διακόπτη LS τύπος B)

 **Σημείωση: Συσκευή προστασίας από παραμένον ρεύμα**

Αυτές οι συσκευές προστασίας σας προστατεύουν όταν αγγίζετε κατεστραμμένα σύρματα, από σφάλματα μόνωσης και σε ορισμένες περιπτώσεις, επίσης όταν παθαίνουν βλάβη τα ρευματοφόρα σύρματα.

- Συνιστούμε να βάζετε το μηχάνημα μόνο στην πρίζα ρεύματος, η οποία προστατεύεται από συσκευή προστασίας από παραμένον ρεύμα (RCD) με παραμένον ρεύμα όχι πάνω από 30 mA.
- Για παλιές εγκαταστάσεις παρέχεται εξοπλισμός επισκευής. Συμβουλευτείτε ηλεκτρολόγο.

### Ενεργοποίηση και απενεργοποίηση κουρευτικής

- Σε επίπεδο έδαφος
- Εάν είναι δυνατόν όχι σε ψηλό γρασίδι – Εάν χρειάζεται ανακλίνετε την κουρευτική **L** .

### Μοτέρ εντός **M**

1. Πατήστε το κουμπί (1) και συγκρατήστε το.
2. Τραβήξτε τη λαβή (2).
3. Αφήστε το κουμπί (1) πάλι ελεύθερο.

### Μοτέρ εκτός **M**

- Απελευθερώστε τη βάση (2).

### Σημείο εκκένωσης σάκου συλλέκτη

Ο σάκος συλλογής δεν συλλέγει άλλο γρασίδι, όταν βλέπετε να μένει γρασίδι πίσω από το μηχάνημα στο έδαφος.

 **Προσοχή! Περιστρεφόμενη λεπίδα κόπτη**  
Αρχίστε τις ρυθμίσεις στον εξοπλισμό μόνο αφού το μοτέρ έχει σταματήσει και το εργαλείο κοπής έχει ακινητοποιηθεί.

- Αδειάστε το σάκο συλλογής .
- Αφαιρέστε πιθανές φραγές στο διάστημα κοπής πριν ξεκινήσετε.

### Συμβουλές για το κούρεμα

- Για να μην δημιουργούνται λωρίδες στο γρασίδι, θα πρέπει οι διάδρομοι κοπής να καλύπτονται πάντα μερικά εκατοστά **N** .
- Τραβήξτε το καλώδιο από την επιφάνεια, που έχετε κουρέψει ήδη.

## Συντήρηση

### Γενικά

 **Προσοχή! Περιστρεφόμενη λεπίδα κόπτη**  
Πριν από κάθε εργασία συντήρησης και καθαρισμού:

- τραβήξτε το καλώδιο τροφοδοσίας.
- Μην αγγίζετε τις λεπίδες σε λειτουργία.

### Καθαρισμός

- Μετά από κάθε κούρεμα καθαρίστε την κουρευτική με σκουπάκι χειρός.
- Σε καμία περίπτωση να μην ρίξετε στην κουρευτική νερό από λάστιχο.



## Αποθήκευση το χειμώνα

- Διενεργήστε μετά το τέλος της κουρευτικής σαιζόν σχολαστικό καθάρισμα στην κουρευτική.
- Ελέγξτε την κουρευτική το φθινόπωρο από ένα συνεργείο Service της WOLF-Garten.
- Αποθηκεύετε την κουρευτική σε κλειστό χώρο.

## Μαχαίρι O

- Σε όλες τις εργασίες στο συμπλέκτη και το μαχαίρι, θα πρέπει πρώτα να αποσυνδέετε το βύσμα του καλωδίου ρεύματος και να φοράτε γάντια προστασίας.



### Προσοχή!

Αναθέστε σε ειδικευμένο τεχνικό όλες τις εργασίες στο μαχαίρι.

- Στο τέλος όλων των εργασιών στο συμπλέκτη και το μαχαίρι, θα πρέπει να διενεργείται ένας έλεγχος μόνωσης σύμφωνα με τα ισχύοντα πρότυπα.
  - Με το επαναπότισμα του μαχαιριού μπορεί να προκύψει σφάλμα ζυγοστάθμισης. Για αυτό θα πρέπει να εκτελείται έλεγχος για σφάλμα ζυγοστάθμισης σύμφωνα με τους κανονισμούς ασφαλείας.
  - Για την αντικατάσταση του μαχαιριού απαιτείται οπωσδήποτε ένα δυναμομετρικό κλειδί σύσφιξης 13 mm.  
Ροπή σύσφιξης των βιδών: 15 Nm.
- Χρησιμοποιείτε μόνο γνήσια ανταλλακτικά της WOLF-Garten.

## Ανταλλακτικά

Αρ. Παραγγελίας.	Όνομασία είδους	Περιγραφή είδους
WG742-04355	Vi 32 D	Βάση μαχαιριών 32 εκατοστά
WG742-04359	Vi 38 D	Βάση μαχαιριών 38 εκατοστά

## Αντιμετώπιση βλαβών

Πρόβλημα	Πιθανή αιτία	Αντιμετώπιση (X) μέσω:	
		WOLF-Garten Συνεργείο Service	O ίδιος
Ανώμαλη λειτουργία, ισχυρή ταλάντωση του μηχανήματος	<ul style="list-style-type: none"><li>• Μαχαίρι ελαττωματικό</li><li>• Μαχαίρι λύθηκε από τη στερέωση</li><li>• Ασφάλεια ελαττωματική</li><li>• Βλάβη στο καλώδιο</li></ul>	X	---
Μοτέρ δεν λειτουργεί	<b>Προσοχή! Ηλεκτροπληξία από φθαρμένα καλώδια</b> Όταν το καλώδιο κόβεται ή φθείρεται, δεν ενεργοποιείται πάντα η θρυσάλιδα ασφαλείας. <ul style="list-style-type: none"><li>• Μην αγγίζετε το καλώδιο, πριν βγάλετε το καλώδιο τροφοδοσίας από την πρίζα.</li><li>• Το κατεστραμμένο καλώδιο πρέπει πάντα να αντικαθίσταται. Απαγορεύεται η επισκευή του καλωδίου με μονωτική ταινία.</li></ul>	X	---
Κακή απόδοση κουρέματος / Κακή συλλογή	<ul style="list-style-type: none"><li>• Μαχαίρι δεν κόβει</li><li>• Σάκος συλλογής βουλωμένος</li><li>• Ύψος κοπής δεν προσαρμόστηκε</li></ul>	X	---
		---	X
		---	X

Σε περίπτωση αμφιβολίας αναζητήστε πάντα ένα συνεργείο της WOLF-Garten.

Προσοχή απενεργοποιήστε την κουρευτική πριν από κάθε έλεγχο ή τη διενέργεια εργασιών στα μαχαίρια και τραβήξτε τη πρίζα.

## Εγγύηση

Σε κάθε χώρα ισχύουν οι όροι εγγύησης που εκδόθηκαν από την εταιρία μας ή από τον εισαγωγέα. Βλάβες επιδιορθώνουμε στο μηχανήμα σας δωρεάν στο πλαίσιο της εγγύησης, εφόσον η αιτία θα είναι ελάττωμα υλικού ή σφάλμα κατασκευής. Σε περίπτωση παροχής εγγύησης απευθύνεστε στο κατάστημα, από το οποίο αγοράσατε το μηχανήμα, ή στο πλησιέστερο υποκατάστημά μας.

## Enhorabuena por la compra de su producto WOLF-Garten



Lea este manual atentamente y familiarícese con los elementos de mando y el uso correcto del aparato. El usuario es responsable por accidentes causados a otras personas o sus pertenencias. Observe las indicaciones, explicaciones e instrucciones.



Nunca permita que niños o personas que no desconozcan el manual de instrucciones utilicen la cortadora de césped. Los menos de 16 años no deben utilizar esta máquina. La edad mínima del usuario puede estar regulada por normas locales.

### Contenido

Indicaciones de seguridad . . . . .	86
Ensamblaje . . . . .	87
Funcionamiento y operación . . . . .	87
Mantenimiento . . . . .	88
Recambios . . . . .	89
Solución de fallos . . . . .	89
Garantía . . . . .	89

## Indicaciones de seguridad

### Significado de los símbolos



**¡Advertencia!**  
¡Lea este manual antes de poner en marcha la máquina!



¡Mantenga fuera del área de peligro a las personas ajenas!

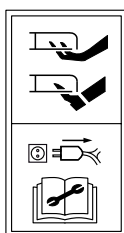

¡Atención! - Cuchillas cortantes - ¡Desenchufe el enchufe de la red antes de las operaciones de mantenimiento y cuando el cable esté dañado!



¡Mantenga el cable de alimentación alejado de las cuchillas!

### Indicaciones generales

- Está cortadora de césped está diseñada para operaciones de cuidado del césped y de superficies con hierba en el ámbito particular. La cortadora de césped no debe usarse para otros fines por los riesgos de lesiones corporales del usuario o de otras personas.
- No utilice la cortadora de césped nunca en cercanía de otras personas, especialmente de niños.
- Utilice la cortadora de césped solo en condiciones adecuadas de luz.

### Antes de cortar

- Siempre utilice el cortacésped llevando calzado firme y pantalones largos.
- Nunca corte descalzo o en sandalias.
- Compruebe que el terreno en el que vaya a utilizar el cortacésped está acondicionado. Elimine todo objeto que podría ser lanzados por la máquina.
- Compruebe que el cable de red y los cables en el exterior de la máquina no están dañados o frágiles por envejecimiento. Utilícelos solo si están en perfecto estado.

- Compruebe que el colector de césped no está desgastado ni deformado.
- Compruebe que la cubierta protectora está firme y no esté frágil por envejecimiento.
- Compruebe (inspección visual) que las cuchillas y sus fijaciones no están desafiladas ni dañadas.
- Reemplace las cuchillas desafiladas o dañadas siempre en su juego íntegro para evitar que estén desequilibradas (véase "Mantenimiento", página 88).

### Cable



**¡Atención! Riesgo de electrocución por cables dañados**

El diferencial no siempre queda activado cuando el cable está cortado o dañado.

- No tocar el cable antes de haya desenchufado el enchufe de la red de alimentación.
- Reemplazar siempre el cable completo cuando está dañado. Está prohibido reparar el cable con cinta aislante.
- Haga reparar el cable siempre por un especialista.
- Fije el cable de alimentación de red en la compensación de la fuerza de tracción. No permita que el cable roce contra los cantos u objetos agudos o cortantes.
- Evite que el cable quede enganchado en aberturas de puertas y ventanas.
- Los interruptores no deben eliminarse ni puentearse (p. ej. conectando la palanca del interruptor en el tubo guía).
- Utilice exclusivamente cables de extensión con un perfil mínimo de 3 x 1,5 mm<sup>2</sup> y largo máximo de 25 m:
  - en el caso de cables protegidos por caucho, estos no deben pesar menos que el tipo HO 7 RN-F.
  - en el caso de cables PVC, estos no deben pesar menos que el tipo HO5 VV-F (los cables de este tipo no son adecuados para ser utilizados continuamente en el exterior, p. ej.: trazado subterráneo para tomas de jardín, conexión de bombas para estanques o para ser almacenados en el exterior).
- Los cables deben estar protegidos contra las salpicaduras del agua.

## Cortando el césped

- No incline la máquina mientras conecte el motor, a no ser que la máquina requiera ser inclinada al conectarse. En este caso, no incline la máquina más de lo estrictamente necesario, levantando solo la parte alejada del usuario. Siempre compruebe que ambas manos se encuentren en posición de trabajo antes de volver a colocar la máquina en el suelo.
- Respete la distancia de seguridad impuesta por las barras de la empuñadura.
- Solo conecte el motor si sus pies están a una distancia segura de las cuchillas.
- Asegúrese de estar en postura segura. No corra nunca, avance pausadamente.
- Corte en pendientes:
  - Siempre corte en sentido perpendicular de la pendiente, y no hacia arriba o hacia abajo.
  - Tenga especial cuidado en los cambios de dirección.
  - No corte en pendientes pronunciadas.
- Tenga especial cuidado si al cortar marcha hacia atrás tirando la máquina cortacésped tras usted.
- Desconecte la máquina cortacésped cuando la incline o la transporte, p.ej. del o hacia el césped o para cruzar pasillos.
- Atención, nunca toque las cuchillas en movimiento.
- No se coloque delante de la apertura por la que se lanza el césped cortado.
- Antes de levantar o transportar la máquina cortacésped, desconecte el motor y espere hasta que la cuchillas se haya parado.
- Ajuste la altura de corte solo con el motor desconectado y las cuchillas paradas.
- Nunca abra la cubierta protectora mientras esté funcionando el motor.
- Antes de remover el colector de césped: Pare el motor y espere a que las cuchillas se paren. Después de vaciar el colector, vuelva a fijarlo cuidadosamente.
- No cruce nunca superficies de gravilla con el motor encendido - ¡peligro de lanzamiento de piedras!
- A ser posible, no corte el césped cuando esté húmedo.

- En las siguientes circunstancias habrá que desconectar la máquina, desenchufar el enchufe de red y tener la máquina en el suelo:
  - Al abandonar la máquina cortacésped
  - Para limpiar las cuchillas bloqueadas
  - Para inspeccionar, limpiar o realizar operaciones en la máquina
  - Cuando se haya tocado un objeto extraño (primero compruebe si el cortacésped o las cuchillas están dañados. En este caso, elimine primero el daño).
  - Cuando el cortacésped presente vibraciones fuertes por desequilibrio (desconéctelo de inmediato y busque la causa).
  - Cuando se haya dañado el cable de conexión durante la utilización.

## Mantenimiento



### ¡Atención! Cuchillas en movimiento

Antes de cualquier operación de mantenimiento y limpieza:

- Desenchufe el enchufe.
- Nunca toque las cuchillas en movimiento.
- Comprobar periódicamente que todos los tornillos y las tuercas de fijación visibles estén bien fijados y re-apretarlos si fuera necesario, en particular los del conjunto de las cuchillas.
- No guarde el cortacésped en locales húmedos.
- Por razones de seguridad, reemplace las partes desgastadas o dañadas.
- Siempre utilice repuestos originales Wolf-Garten. En caso contrario no tendrá la garantía de que su cortacésped cumpla las normas de seguridad.

## Eliminación



Los aparatos eléctricos no deben eliminarse con los desechos domésticos. Destinar el aparato, los accesorios y el embalaje a una eliminación que respete el medio ambiente.

## Ensamblaje

### Montar las barras de la empuñadura

A B C D E



#### ¡Atención!

Al replugar o desplegar las barras de la empuñadura puede dañarse el cable.

- Tenga cuidado de no doblar el cable.
- Ensamblaje según las figuras.

### Montar la cesta colectora F

- Ensamblaje según las figuras.

## Funcionamiento y operación

### Horarios de operación

- Deben observarse las normas regionales.
- Consulte los horarios de operación con su autoridad local competente.

## Ajustar la altura de corte **G**



### ¡Atención! Cuchillas en movimiento

Durante las operaciones de ajuste en la máquina, el motor siempre debe estar desconectado y las cuchillas paradas.

- Desconectar el motor y desenchufar el enchufe.

1. Tire de las ruedas hacia adelante
2. Haga que las ruedas engatillen en la posición deseada.



### Compruebe que todas las ruedas estén a la misma altura de corte.



### Altura de corte - estado de la hierba

Para cuidar la raíces, el césped, siempre que sea posible, debe cortarse cuando esté seco. Si el césped está húmedo o es alto, considerar cortar a más altura de corte (60 mm).

## Enganchar la cesta colectora **H J**



### ¡Atención! Cuchillas en movimiento

Durante las operaciones de ajuste en la máquina, el motor siempre debe estar desconectado y las cuchillas paradas.

- No cuelgue la cesta colectora hasta que sus pies no estén a una distancia segura de las cuchillas.

1. Levante la cubierta protectora **H**.
2. Cuelgue la cesta colectora de sus ganchos en los huecos del chasis (ver flechas) **J**.
3. Coloque la cubierta protectora.

## Lleve el cable a través del dispositivo de compensación de la fuerza de tracción **K**

- Por favor, lleve el cable al dispositivo de compensación de la fuerza de tracción.

## Conexión a la toma de corriente (230 voltios, 50 ciclos)

- Conectar la máquina únicamente a tomas de corriente que estén provistas de protección por diferencial inerte de 16 amperios (o disyuntor tipo B).



### Indicación: Interruptor protector de corriente de defecto

Estos dispositivos protegen contra las lesiones graves cuando hay contacto con cables dañados, fallos en el aislamiento y en determinados casos incluso cuando se dañan cables vivos.

- Recomendamos que la máquina se conecte únicamente a tomas de corriente que estén protegidas por interruptor de corriente de defecto (RCD) con corriente de defecto que no exceda los 30 mA.
- Existen elementos de equipamiento retroactivo para la instalaciones anticuadas. Consulte con su electricista especializado.

## Conectar / desconectar la máquina cortacésped

- Conectar el cortacésped cuando esté en una superficie plana.
- No lo conecte en medio del césped alto - en este caso, inclínelo si fuera necesario **L**.

### Conectar el motor **M**

1. Pulse el botón (1) y manténgalo apretado.
2. Apriete el estribo (2).
3. Suelte del botón (1).

### Desconectar el motor **M**

- Suelte el estribo.

## Vaciar la cesta colectora

La cesta ya no admite más material cortado si se observa que queda hierba cortada detrás de la máquina.



### ¡Atención! Cuchillas en movimiento

Durante las operaciones de ajuste en la máquina, el motor siempre debe estar desconectado y las cuchillas paradas.

- Vaciar la cesta colectora.
- Antes de arrancar el motor, eliminar posibles atascos en el área de corte.

## Consejos para el corte

- Para evitar la formación de marcas, las franjas de corte siempre deben solaparse en algunos centímetros **N**.
- Siempre coloque el cable de forma segura sobre la terraza, los pasillos o la hierba cortada.

## Mantenimiento

### Generalidades



### ¡Atención! Cuchillas en movimiento

Antes de cualquier operación de mantenimiento y limpieza:

- Desenchufe el enchufe.
- Nunca toque las cuchillas en movimiento.

### Limpieza

- Limpie siempre el cortacésped con una escoba de mano después de haberla utilizado.
- Nunca limpie el cortacésped con chorro de agua a presión.

### Guardar en invierno

- Al terminar la temporada, limpie a fondo el cortacésped.
- Haga revisar su cortacésped en otoño por un taller WOLF-Garten de servicio pos-venta.
- Guarde el cortacésped en un local seco.

## Cabezal porta-cuchillas

- Siempre desenchufe el enchufe y póngase guantes de protección antes de cualquier manipulación en el embrague y el cabezal porta-cuchillas.



### ¡Atención!

Todas las operaciones en las cuchillas deben realizarse en un taller especializado.

- A continuación de todas las operaciones en el embrague y el cabezal porta-cuchillas habrá que realizar una prueba de aislamiento de acuerdo con las normas vigentes.
- Al afilar las cuchillas, estas podrán presentar desequilibrio. Por ello habrá que realizar una prueba de equilibrio de acuerdo con las normas de seguridad.
- Para cambiar el cabezal porta-cuchillas es imprescindible una llave dinamométrica 13 mm.  
Par de apriete de los tornillos: 15 Nm.
- Utilice solo recambios originales WOLF-Garten.

## Recambios

Referencia	Denominación del artículo	Descripción del artículo
WG742-04355	Vi 32 D	Cabezal de cuchillas 32 cm
WG742-04359	Vi 38 D	Cabezal de cuchillas 38 cm

## Solución de fallos

Problema	Posible causa	Remedio
Marcha inestable, fuerte vibración de la máquina	<ul style="list-style-type: none"><li>• Cuchillas defectuosas</li><li>• Las cuchillas están sueltas en su fijación</li></ul>	Consultar taller de servicio WOLF-Garten véase página 89 (Cabezal porta-cuchillas)
El motor no funciona	<ul style="list-style-type: none"><li>• Fallo en el diferencial de la casa</li><li>• Fallo en el cable</li></ul>  <b>¡Atención! Riesgo de electrocución por cables dañados</b> El diferencial no siempre queda activado cuando el cable está cortado o dañado. <ul style="list-style-type: none"><li>● No tocar el cable antes de haya desenchufado el enchufe de la red de alimentación.</li><li>● Reemplazar siempre el cable completo cuando está dañado. Está prohibido reparar el cable con cinta aislante.</li></ul>	Electricista especialista  Taller de servicio WOLF-Garten
	Bajo rendimiento de corte / recolección	<ul style="list-style-type: none"><li>• Las cuchillas no están afiladas</li><li>• Atascamiento en la cesta colectora</li><li>• Ajuste inadecuado de la altura de corte</li></ul>

En caso de duda siempre consulte con un taller de servicio WOLF-Garten.

**¡Atención! Antes de cualquier inspección u operaciones en las cuchillas desconecte el motor y desenchufe el enchufe.**

## Garantía

En cada uno de los países se aplicarán las condiciones de garantía emitidas por nosotros o la empresa importadora. Dentro del marco de la garantía, reparamos los fallos en su aparato sin coste para usted, siempre que la causa sea un defecto de material o de fabricación. En caso de reclamación por garantía, por favor diríjase a su vendedor habitual o a la sucursal más cercana.

## Parabéns pela compra do seu produto WOLF-Garten



Leia com atenção o manual de instruções e familiarize-se com os elementos de comando e a utilização correcta do aparelho. O utilizador é responsável por acidentes com outras pessoas ou com a propriedade deles. Observe as indicações, explicações e prescrições.



O corta-relva não pode ser utilizado por crianças ou outras pessoas que não conheçam as instruções de utilização. Jovens com menos de 16 anos não podem utilizar o aparelho. As determinações locais podem limitar a idade mínima do utilizador.

### Índice

Indicações de segurança . . . . .	90
Montagem . . . . .	91
Funcionamento . . . . .	91
Manutenção . . . . .	92
Peças de reposição . . . . .	93
Eliminação de avarias . . . . .	93
Garantia . . . . .	93

## Indicações de segurança

### Significado dos símbolos



**Aviso!**  
Antes da colocação em funcionamento deve ler as instruções de utilização!



Mantenha terceiros longe da área de perigo!

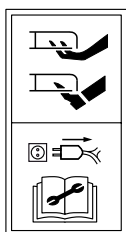

Cuidado! - Lâmina de corte pontiaguda - antes de iniciar os trabalhos de manutenção e em caso de danificação do cabo deve remover a ficha da rede!



Manter o cabo de ligação longe da ferramenta de corte!

- Verifique o colector de relva quanto a desgaste e deformações.
- Verifique a tampa de protecção quanto a fragilidade e assentamento correcto.
- Verifique (visualmente) se as ferramentas de corte e os seus meios de fixação estão embotados ou danificados.
- Substitua ferramentas de corte embotadas ou danificadas como um conjunto completo para não criar desalinhamentos (ver "Manutenção", página 91).

### Cabo



**Atenção! Choque eléctrico devido a danos nos cabos**  
Se o cabo for cortado ou ficar danificado, o disjuntor cortacircuitos nem sempre dispara.

- Não tocar no cabo antes de puxar a ficha de rede da tomada.
- Substituir o cabo danificado completo. É proibido remendar o cabo com fita isoladora.
- As reparações no cabo têm de ser efectuadas por um técnico.
- Fixar o cabo de ligação no fixador de cabo. Não deixar friccionar em bordos e objectos bicudos ou pontiagudos.
- Não entalar o cabo em ranhuras de porta ou fendas de janelas.
- Os dispositivos de comutação não podem ser retirados ou transpostos (por ex. ligação da alavanca de comutação na longarina de guia).
- Utilize unicamente o cabo de extensão com um corte transversal mínimo de 3 x 1,5 mm<sup>2</sup> e um comprimento máximo de 25 m:
  - se forem tubagens de borracha, não devem ser mais leves do que o tipo HO 7 RN-F
  - se forem cabos em PVC não devem ser mais leves do que o tipo HO5 VV-F (os cabos deste tipo não são apropriados a uma utilização permanentemente no exterior, como por ex.: assentamento subterrâneo para ligar uma tomada de jardim, ligação de uma bomba de tanque ou armazenamento no exterior).
- Os cabos têm de estar protegidos contra salpicos de água.

### Indicações gerais

- Este corta-relva destina-se ao cuidado de superfícies relvadas e com ervas no domínio privado. O corta-relva não pode ser utilizado para outros fins devido ao perigo físico que constitui para o utilizador ou outras pessoas.
- Não corte a relva quando estiverem pessoas, especialmente crianças e animais, por perto.
- Corte a relva apenas quando tiver condições luminosas convenientes.

### Antes de cortar a relva

- Corte a relva apenas com sapatos robustos e calças compridas.
- Nunca corte a relva descalço ou com sandálias.
- Verifique o terreno onde vai utilizar o corta-relva e retire quaisquer objectos que possam ser apanhados e lançados.
- Verifique o cabo de ligação e o cabo instalado do lado de fora do aparelho quanto a danos e envelhecimento (fragilidade). Utilize somente quando se encontrar em perfeito estado de conservação.



## Ao cortar relva

- Não incline o aparelho quando ligar o motor, a não ser que o aparelho tenha de ser inclinado para arrancar. Neste caso, incline o aparelho apenas o necessário e levante apenas a parte que fica longe do utilizador. Certifique-se sempre que tem ambas as mãos em posição de trabalho antes de repor o aparelho no chão.
- Mantenha a distância de segurança indicada pela haste da pega.
- Ligue o motor apenas quando os seus pés estiverem a uma distância segura das ferramentas de corte.
- Mantenha uma posição erecta. Nunca corra, avance tranquilamente.
- Cortar relva em declives:
  - Corte a relva na transversal da inclinação e não para cima e para baixo
  - Máximo cuidado ao mudar de direcção
  - Não corte a relva em declives íngremes
- Seja extremamente prudente quando recuar e puxar o corta-relva para si.
- Desligue o corta-relva se o virar ou transportar, por ex. de/para a relva ou sobre caminhos.
- Cuidado, não toque nas lâminas em funcionamento.
- Não se coloque à frente da abertura de ejeção da relva.
- Antes de guardar ou transportar o corta-relva, desligue o motor e aguarde até as ferramentas de corte pararem.
- Regule a altura de corte apenas com o motor desligado e com a ferramenta de corte parada.
- Nunca abra a tampa de protecção com o motor em funcionamento.
- Antes de retirar o colector de relva: Desligar o motor e aguardar que a ferramenta de corte páre. Depois de esvaziar, fixe o colector de relva com cuidado.
- Nunca passe por cima de cascalho com o motor em funcionamento – lançamento de pedra!
- Se possível, não corte a relva molhada.

- Nas seguintes condições deve desligar o aparelho, puxar a ficha de rede e deixar o aparelho parar:
  - quando se afastar do corta-relva
  - para libertar uma lâmina bloqueada
  - para verificar, limpar ou trabalhar no aparelho
  - quando encontrar um objecto estranho (Certifique-se primeiro se o corta-relva ou as ferramentas de corte não foram danificadas. Comece por eliminar o dano).
  - quando o corta-relva vibra fortemente devido a desalinhamento (desligar imediatamente e procurar a causa).
  - quando o cabo de ligação ficar danificado durante a utilização.

## Manutenção



### Atenção! Lâmina em rotação

Antes de qualquer trabalho de manutenção e de limpeza:

- Puxar a ficha de rede.
- Cuidado, não toque nas lâminas em funcionamento.
- Verificar regularmente o assentamento correcto e voltar a apertar todos os parafusos de fixação e porcas visíveis, principalmente os da barra da lâmina.
- Não guarde o corta-relva em ambientes húmidos.
- Por razões de segurança, deve substituir as peças gastas ou danificadas.
- Utilize somente peças de reposição de origem da WOLF-Garten, senão corre o risco de não ter direito à garantia e para o seu corta-relva corresponder às determinações de segurança.

## Eliminação



Os aparelhos eléctricos não devem ser colocados no lixo orgânico. O aparelho, os acessórios e a embalagem têm de ser reciclados.

## Montagem

### Fixar a haste da pega A B C D E



#### Cuidado!

Ao dobrar ou abrir a haste da pega pode danificar o cabo.

- Certifique-se que não dobra o cabo.
- Montagem conforme as imagens.

### Montar o cesto colector F

- Montagem conforme as imagens.

## Funcionamento

### Períodos de funcionamento

- Observe as prescrições regionais.
- Pergunte pelos períodos de funcionamento junto da sua autoridade local de segurança.

### Regular a altura de corte G



#### Atenção! Lâmina em rotação

Proceda a trabalhos/ajustes no aparelho apenas com o motor desligado e com a ferramenta de corte parada.

- Desligar o motor e puxar a ficha de rede.

1. Puxe as rodas para a frente
2. Deixe as rodas engatarem na posição desejada.



**Certifique-se que as rodas se encontram todas na mesma regulação da altura de corte.**



#### **Altura de corte – estado da relva**

Corte a relva, se possível, seca para poupar a turfa. Quando a relva está húmida e alta, pode cortar eventualmente com uma altura de corte superior (60 mm).

### **Pendurar cesto colector H J**



#### **Atenção! Lâmina em rotação**

Proceda a ajustes no aparelho apenas com o motor desligado e com a ferramenta de corte parada.

- Pendure o cesto colector apenas quando os seus pés estiverem a uma distância segura da ferramenta de corte.

1. Levante a tampa de protecção **H**.
2. Pendure o cesto colector com gancho nas concavidades no chassis (ver setas) **J**.
3. Coloque a tampa de protecção.

### **Passar o cabo no fixador de cabo K**

- Prenda o cabo no fixador de cabo.

### **Ligação à tomada (230 Volt, 50 Hz)**

- Ligar o aparelho apenas a tomadas que estão protegidas com um fusível corta-circuitos de 16 amperes (ou interruptor LS tipo B).



#### **Nota: Dispositivo de protecção diferencial residual**

Estes dispositivos de protecção protegem contra graves ferimentos quando toca em cabos danificados, no caso de erros de isolamento e em determinados casos também quando há cabos danificados sob tensão.

- Recomendamos que ligue o aparelho somente a tomadas protegidas com um dispositivo de protecção diferencial residual (RCD) com uma corrente de fuga não superior a 30 mA.
- Para instalações antigas existem conjuntos de remodelação. Consulte um técnico em electrónica.

## **Manutenção**

### **Generalidades**



#### **Atenção! Lâmina em rotação**

Antes de qualquer trabalho de manutenção e de limpeza:

- Puxar a ficha de rede.
- Cuidado, não toque nas lâminas em funcionamento.

### **Limpeza**

- Depois de cortar a relva, limpe sempre o corta-relva com uma escova de mão.
- Não pulverize o corta-relva com água.

### **Ligar/desligar o corta-relva**

- Ligar o corta-relva numa superfície plana
- Não sobre a relva alta – se necessário, inclinar aqui **L**.

#### **Ligar motor M**

1. Premir o botão (1) e mantê-lo premido.
2. Puxe o aro (2).
3. Largue o botão (1).

#### **Desligar motor M**

- Largue o aro.

### **Esvaziar cesto colector**

O cesto colector já não está a recolher relva quando verificar que fica relva cortada atrás do aparelho.



#### **Atenção! Lâmina em rotação**

Proceda a ajustes no aparelho apenas com o motor desligado e com a ferramenta de corte parada.

- Esvaziar cesto colector.
- Antes de iniciar, proceda a eventuais desentupimentos no espaço de cortar relva.

### **Dicas para cortar relva**

- Para não se formarem riscas de relva, as faixas de corte devem sobrepor-se sempre em alguns centímetros **N**.
- Coloque o cabo sempre em segurança sobre terraços, caminhos ou relva já cortada.

### **Armazenamento no Inverno**

- Após cada época de corte, deve fazer uma limpeza geral ao seu corta-relva.
- No Outono o seu corta-relva deve ser sujeito a um controlo por parte de uma loja de assistência ao cliente da WOLF-Garten.
- Guarde o corta-relva num espaço seco.

## Barra da lâmina

- Em todos os trabalhos no acoplamento e na barra da lâmina, deve primeiramente retirar a ficha de rede e usar luvas de protecção.



### Atenção!

Os trabalhos na lâmina devem ser realizados por uma loja especializada.

- A seguir aos trabalhos no acoplamento e na barra da lâmina deve verificar o isolamento de acordo com as normas em vigor.
- O polimento da lâmina pode causar desalinhamentos. Por isso, deve realizar uma verificação de alinhamento de acordo com as determinações de segurança.
- A mudança da barra da lâmina requer uma chave dinamométrica de 13 mm.  
Binário de aperto dos parafusos: 15 Nm.
- Utilizar somente peças de reposição de origem da WOLF-Garten.

## Peças de reposição

N.º de encomenda	Designação do artigo	Descrição do artigo
WG742-04355	Vi 32 D	Barra da lâmina 32 cm
WG742-04359	Vi 38 D	Barra da lâmina 38 cm

## Eliminação de avarias

Problema	Possível causa	Resolução
Funcionamento irregular, forte vibração do aparelho	<ul style="list-style-type: none"><li>• Lâminas danificadas</li><li>• Lâmina solta na fixação</li><li>• Fusível doméstico danificado</li></ul>	Assistência técnica da WOLF-Garten ver página Seite 93 (Barra da lâmina ) Técnico em electrónica
Motor não funciona	<ul style="list-style-type: none"><li>• Danos no cabo:  <b>Atenção! Choque eléctrico devido a danos nos cabos</b> Se o cabo for cortado ou ficar danificado, o disjuntor corta-circuitos nem sempre dispara.<ul style="list-style-type: none"><li>● Não tocar no cabo antes de puxar a ficha de rede da tomada.</li><li>● Substituir o cabo danificado completo. É proibido remendar o cabo com fita isoladora.</li></ul></li></ul>	Assistência técnica da WOLF-Garten
Deficiente capacidade de cortar relvar/recolher	<ul style="list-style-type: none"><li>• Lâminas embotadas</li><li>• Cesto de recolher entupido</li><li>• Altura de corte não adequada</li></ul>	Assistência técnica da WOLF-Garten ver página 92 (Esvaziar cesto colector) ver página 91 (Regular a altura de corte )

Em caso de dúvida, procurar sempre a assistência técnica da WOLF-Garten.

**Atenção:** Antes de qualquer verificação ou trabalhos na lâmina, tem de desligar o corta-relva e puxar a ficha de rede.

## Garantia

As determinações da garantia divulgadas pela nossa Sociedade ou pelo importador são válidas em qualquer país. Eliminamos gratuitamente as avarias no seu aparelho, no âmbito da garantia, desde que a causa seja um erro de material ou de fabrico. Numa situação de validação da Garantia, dirija-se ao seu vendedor ou à delegação mais próxima.

## Srdačno Vam čestitamo na kupovini Vašega WOLF-Garten proizvoda



Pažljivo pročitajte uputstva za upotrebu i upoznajte se sa upravljačkim elementima i pravilnom upotrebom aparata. Korisnik je odgovoran za nesreće sa drugim osobama ili njihovom svojinom. Pridržavajte se naputaka, objašnjenja i propisa.



Nikada ne dozvolite da kosačicu koriste deca ili druge osobe koje nisu upoznate sa uputstvima za upotrebu. Osobe mlađe od 16 godina ne smeju da koriste uređaj. Lokalnim odredbama može da se utvrdi minimalna starost korisnika.

### Sadržaj

Bezbednosne napomene . . . . .	94
Montaža . . . . .	95
Rad . . . . .	95
Održavanje . . . . .	96
Rezervni delovi . . . . .	97
Otklanjanje smetnji . . . . .	97
Garancija . . . . .	97

## Bezbednosne napomene

### Značenje simbola



**Upozorenje!**  
Pre puštanja u rad pročitajte uputstva za upotrebu!



Druge osobe udaljite iz područja opasnosti!

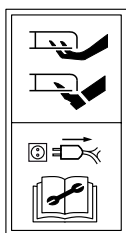

**Oprez!** - Oštra sečiva - pre radova na održavanju i u slučaju oštećenja voda odstranite utikač iz mreže!



Priključni kabl držite dalje od reznog alata!

- Tupe ili oštećenje rezne alate zamenite u celosti da ne stvore neravnotežu (vidi „Održavanje“, stranica 95).

### Kabl



#### Pažnja! Strujni udar zbog oštećenja kabla

Ukoliko se kabl razdvoji ili ošteti, uvek ne dolazi do aktivisanja osigurača.

- Kabl ne dodirujte pre nego što mrežni utikač izvučete iz utičnice.
- Oštećeni kabl zamenite u celosti. Zabranjeno je da se kabl krpa sa izolacionim trakom.

- Izvođenje popravaka na kabl prepustite samo stručnjaku.
- Priključni kabl učvrstite na rasteretnom uređaju. Ne dozvolite da struže o rubove, šiljaste ili oštre predmete.
- Kabl ne stiskajte kroz odškrinuta vrata ili prozore.
- Rasklopni uređaji ne smeju da se odstranjuju ili premošćuju (npr. povezivanje uklopne poluge na upravljaču).
- Upotrebljavajte isključivo produžni kabl sa minimalnim prečnikom od 3 x 1,5 mm<sup>2</sup> i maks. dužinom od 25 m:
  - ukoliko se radi o gumenim crevnim vodovima, tada ne smeju da budu lakši od tipa HO 7 RN-F
  - ukoliko se radi o PVC-vodovima, tada ne smeju da budu lakši od tipa HO5 VV-F (vodovi tog tipa nisu prikladni za stalnu upotrebu na otvorenom poput npr.: podzemnog polaganja za priključivanje baštenske utičnice, priključivanje pumpe za bazenčnice ili skladištenja na otvorenom).
- Kablovi moraju biti zaštićeni od prskanja.

### Opšte napomene

- Ova kosačica predviđena je za negu travnatih površina i travnjaka u privatnom području. Zbog telesne ugroženosti korisnika ili drugih osoba kosačica ne sme da se primenjuje u druge svrhe.
- Nikada ne kosite ako se u blizini nalaze osobe, posebno deca i životinje.
- Kosite samo kod odgovarajućeg osvetljenja.

### Pre košenja

- MähenKosite samo u čvrstoj obući i dugačkim pantalonama.
- Nikad ne kosite bosu ili u sandalama.
- Proverite teren na kojem se primenjuje kosačica i odstranite sve predmete koji mogu da se zahvate ili odbace.
- Priključni kabl i vod instaliran spolja na uređaju pregledajte u pogledu oštećenosti i starenja (lomljivosti). Koristite samo u besprekornom stanju.
- Proverite istrošenost i deformisanost uređaja za hvatanje trave.
- Proverite lomljivost i učvršćenost zaštitnog zaklopca.
- Proverite (vizualna provera) da li su rezni alati i njihova sredstva za učvršćivanje tupa ili oštećena.

### Kod košnje

- Kippen Uređaj ne naginjite kada uključujeet motor sem u slučaju ako uređaj prilikom pokretanja mora da bude nagnut. Ako je to slučaj, uređaj ne naginjite više nego što je to neophodno potrebno i podižite samo deo koji je udaljen od korisnika. Uvek proverite da se obe ruke nalaze u radnom položaju pre nego što uređaj ponovo vratite na tlo.
- Održavajte bezbednosno rastojanje određeno ručkom.
- Motor uključite samo ako se Vaše noge nalaze u bezbednom rastojanju od reznih alata.
- Pazite na bezbedno uporište. Ne trčite, lagano hodajte napred.
- Košnja na padinama:
  - Uvek kosite poprečno uz nizbrdicu, nikada gore i dole
  - Budite posebno oprezni prilikom promene smeru
  - Ne kosite na strmim padinama

- Budite posebno oprezni kada kosite unazad i kosačicu vučete prema sebi.
- Kosačicu isključite kada je naginjete ili transportujete, npr. sa/do travnjaka ili preko puteva.
- Oprez, ne hvatajte za uključena sečiva.
- Ne stojte ispred otvora za izbacivanje trave.
- Pre nego što kosačicu podignete ili odnesete, isključite motor i pričekajte dok se sečiva ne zaustave.
- Visinu rezanja menjajte samo pri isključenom motoru i mirovanju sečiva.
- Zaštitni zaklopac nikada ne otvarajte ako motor još radi.
- Pre skidanja naprave za hvatanje trave: Ugasite motor i pričekajte dok se sečiva ne zaustave. Posle pražnjenja naprave za hvatanje trave brižljivo pričvrstite.
- Sa uključenim motorom nikada ne vozite preko šljunka – Opasnost od udaraca kamenja!
- Ukoliko je moguće, ne kosite u mokroj travi.
- Pod sledećim okolnostima morate isključiti uređaj, izvući mrežni utikač i zaustaviti uređaj:
  - prilikom napuštanja kosačice
  - da oslobodite zablokirani nož
  - da uređaj proverite, očistite ili radite na njemu
  - ako ste naišli na strano telo (najpre se uverite da li su kosačica ili sečiva oštećeni. Zatim u prvom redu otklonite oštećenje).

- ako kosačica jako vibrira zbog neravnoteže (odmah isključite i potražite uzrok).
- ako se priključni kabl ošteti za vreme upotrebe.

## Održavanje



### Pažnja! Rotirajući nož

Pre svih radova na održavanju i čišćenju:

- Izvucite mrežni utikač.
- Nikada ne hvatajte za uključena sečiva.
- Redovito proveravajte zategnutost svih vidljivih učvršnih zavrtnja i navrtki, posebno na nosaču noža i dodatno ih zategnite.
- Kosačicu ne odlažite u vlažnim prostorijama.
- Zbog bezbednosnih razloga zamenite istrošene ili oštećene delove.
- Upotrebljavajte samo WOLF-Garten originalne rezervne delove jer u protivnom nemate garanciju da vaša kosačica ispunjava bezbednosne odredbe.

## Odstranjivanje u otpad



Električni aparati ne spadaju u kućno smeće.

Uređaj, pribor i ambalažu predajte na ekološki prihvatljivu ponovnu preradu.

## Montaža

### Pričvrstite ručku **A B C D E**



#### Oprez!

Kod sastavljanja ili rasklapanja polužja ručke može da se oštetiti kabl.

- Pazite na to da ne presavinete kabl.
- Montaža u skladu sa slikama.

### Montaža korpe za hvatanje trave **F**

- Montaža u skladu sa slikama.

## Rad

### Vremena rada

- Pridržavajte se regionalnih propisa.
- O vremenima rada informišite se kod svojih lokalnih institucija za javni red.

### Podešavanje visine rezanja **G**



#### Pažnja! Rotirajući nož

Visinu rezanja menjajte samo pri isključenom motoru i mirovanju sečiva.

- Isključite motor i izvucite mrežni utikač.

1. Povucite točkove prema napred
2. Pustite da točkovi uskoče u željeni položaj.



**Pazite da se svi točkovi nalaze na jednako podešenoj visini rezanja.**



#### Visina rezanja – Stanje trave

Po mogućnosti kosite suhu travu da zaštitite busen. Kod vlažnog i visokog travnjaka eventuelno kosite sa višom visinom rezanja (60 mm).

### Vešanje korpe za hvatanje trave **H J**



#### Pažnja! Rotirajući nož

Postavke na uređaju menjajte samo pri isključenom motoru i mirovanju sečiva.

- Korbu za hvatanje trave obesite tek kada se Vaše noge nalaze na bezbednom rastojanju od sečiva.

1. Podignite zaštitni zaklopac **H**.
2. Obesite korpu za hvatanje trave sa kukama u izbočine na šasiji (vidi strelice) **J**.
3. Postavite zaštitni zaklopac.

### Uvođenje kabla u rasteretni uređaj **K**

- Molimo da kabl uvedete u rasteretni uređaj.

## Priključivanje u utičnicu (230 volti, 50 Hz)

- Uređaj priključujte samo na utičnice koje su obezbeđene sa inertnim osiguračem 16 A (ili LS-prekidačem tipa B).

### **Napomena: uređaj za zaštitu od struje kvara**

Ti zaštitni uređaji štite od teških povreda pri dodirivanju oštećenih vodova, izolacionih grešaka i u određenim slučajevima takođe u slučaju oštećenja vodova pod naponom.

- Preporučujemo da uređaj priključujete samo na utičnice koje su obezbeđene sa uređajem za zaštitu od struje kvara (RCD) sa strujom kvara ne višom od 30 mA.
- Za stare instalacije postoje kompleti za nadogradnju. Stupite u kontakt sa električarem.

## Uključivanje/isključivanje kosačice

- Kosačicu uključujte na ravnoj površini.
- Ne uključujte je u visokoj travi – tu je po potrebi nagnite **L**.

### **Uključivanje motora M**

1. Pritisnite dugme (1) i držite ga pritisnuto.
2. Povucite ručku (2).
3. Pustite dugme (1).

## Održavanje

### Opšte



#### **Pažnja! Rotirajući nož**

Pre svih radova na održavanju i čišćenju:

- Izvucite mrežni utikač.
- Nikada ne hvatajte za uključena sečiva.

### Čišćenje

- Reini! Nakon svake košnje kosačicu očistite metlicom.
- Kosačicu ni u kojem slučaju ne prskajte vodom.

### Skladištenje zimi

- Führen! Nakon svake sezone košenja provedite temeljito čišćenje svoje kosačice.
- Neka Vašu kosačicu ujesen prekontrolirše WOLF-Garten servisna radionica.
- Kosačicu uskladištite u suhu prostoriju.

### **Isključivanje motora M**

- Pustite ručku.

## Pražnjenje korpe za hvatanje trave

Korpa za hvatanje više ne pokuplja travu dako iza uređaja ostaje da leži trava.



#### **Pažnja! Rotirajući nož**

Postavke na uređaju menjajte samo pri isključenom motoru i mirovanju sečiva.

- Ispraznite korpu za hvatanje trave.
- Pre startovanja odstranite eventualna začepljenja u prostoru za košnju.

## Saveti za košnju

- Da ne nastanu travnate pruge, otkosi se uvek moraju prekrivati za nekoliko santimetara **N**.
- Kabel uvek bezbedno odložite na terasi, putevima ili već određanoj travi.

### **Nosač noža O**

- Kod svih radova na spojki u nosaču noža najpre izvucite mrežni utikač i nosite zaštitne rukavice.



#### **Pažnja!**

Neka sve radove na nožu obavlja stručna radionica.

- U nastavku svih radova na spojki i nosaču noža treba da se izvede provera izolacije u skladu sa važećim normama.
- Naknadnim oštrenjem noža može nastati neravnoteža. Zbog toga treba da se provede provera neravnoteže u skladu sa bezbednosnim odredbama.
- Da biste mogli zameniti nosač noža, obavezno je potreban dinamometarski ključ 13 mm. Zatezni momenat zavrtanja: 15 Nm.
- Upotrebljavajte samo WOLF-Garten originalne rezervne delove.



## Rezervni delovi

Br. narudžbe	Oznaka artikla	Opis artikla
WG742-04355	Vi 32 D	Nosač noža 32 cm
WG742-04359	Vi 38 D	Nosač noža 38 cm

## Otklanjanje smetnji

Problem	Mogući uzrok	Rešenje
Nemiran rad, jako vibriranje uređaja	<ul style="list-style-type: none"><li>Nož oštećen</li><li>Nož u učvršćenju olabavljen</li><li>Kućni osigurač oštećen</li></ul>	WOLF-Garten servisna radionica vidi stranicu 96 (Nosač noža) Električar
Motor ne radi	<ul style="list-style-type: none"><li>Oštećenja kabela:</li></ul> <p> <b>Pažnja! Strujni udar zbog oštećenja kabela</b> Ukoliko se kabl razdvoji ili ošteti, uvek ne dolazi do aktivisanja osigurača.</p> <ul style="list-style-type: none"><li>Kabl ne dodirujte pre nego što mrežni utikač izvučete iz utičnice.</li><li>Oštećeni kabl zamenite u celosti. Zabranjeno je da se kabl krpa sa izolacionim trakom.</li></ul>	WOLF-Garten servisna radionica
Loša snaga košnje/hvatanja	<ul style="list-style-type: none"><li>Noževi tupi</li><li>Korpa za hvatanje trave začepljena</li><li>Neprikladna visina rezanja</li></ul>	WOLF-Garten servisna radionica vidi stranicu 96 (Pražnjenje korpe za hvatanje trave) vidi stranicu 95 (Podešavanje visine rezanja)

U slučaju sumnje uvek potražite WOLF-Garten servisnu radionicu.

**Pažnja:** Kosačicu pre svake provere ili pre radova na nožu ugasite i izvucite mrežni utikač.

## Garancija

U svakoj zemlji vrede garancijski uslovi koje su izdali naše društvo ili uvoznik. Kvarovi na aparatu koji se mogu pojaviti zbog materijala ili proizvodnje, otklanjaju se besplatno u okviru garancije. U slučaju iz garancije obratite se svome prodavcu ili najbližoj podružnici.

## Õnnitleme Teid WOLF-Garten toote ostu puhul



Lugege kasutusjuhend hoolikalt läbi ja tutvuge juhtelementide ja seadme õige kasutamisega. Kasutaja vastutab teiste isikute või nende varaga toimunud õnnetuste korral. Järgige juhiseid, selgitusi ja eeskirju.



Ärge laske kunagi seadet kasutada lastel või teistel isikutel, kes ei tunne kasutusjuhendit. Alla 16 aastastel noorukitel on seadme kasutamine keelatud. Kohalikud ettekirjutused võivad määrata kindlaks kasutaja vanusepiiri.

### Sisukord

Ohutusjuhised . . . . .	98
Montaaž . . . . .	99
Kasutamine . . . . .	99
Hooldus . . . . .	100
Varuosad . . . . .	101
Rikete kõrvaldamine . . . . .	101
Garantii. . . . .	101

## Ohutusjuhised

### Sümbolite tähendus



#### Hoiatus!

Lugege kasutusjuhend läbi enne kasutuselevõttu!



Hoidke kolmandad isikud ohupiirkonnast eemal!

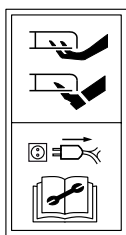

Ettevaatust! - Teravad lõikenoad - enne hooldustöid ja kahjustuste esinemisel eemaldage kaabli pistik vooluvõrgust!



Hoidke ühenduskaabel eemale lõikemehanismist!

### Üldised juhised

- See muruniiduk on ette nähtud heina- ja murupindade hooldamiseks isiklikul otstarbel. Kasutaja või teiste isikute kehale tekkivatest ohtudest tulenevalt ei ole lubatud muruniidukit teistel otstarvetel kasutada.
- Ärge niitke kunagi, kui läheduses viibib isikuid, eelkõige lapsi ja loomi.
- Niitke ainult nõuetele vastavates valgustingimustes.

### Enne niitmist

- Kandke niitmisel alati kinniseid kingi ja pikki pükse.
- Ärge niitke kunagi paljajalu või sandalettidest.
- Kontrollige piirkonda, millel niidukit kasutatakse ja eemaldage kõik esemed, mis võivad kinni jääda ja välja paiskuda.
- Kontrollige ühenduskaablil ja väliselt seadme külge installeeritud toitejuhtmel kahjustuste ja vananemistunnuste (rabadus) esinemist. Kasutage ainult täiesti korrasolevana.
- Kontrollige heinakogumisseadmel kulumise ja muljumiste esinemist.
- Kontrollige kaitseplaadil rabaduse esinemist ja õiget asendit.
- Kontrollige (visuaalne kontroll), kas lõikeriistad ja nende kinnitustahendid on nürid või kahjustatud.

- Disbalansi vältimiseks asendage nürid või kahjustatud lõikeriistad täiskomplektidena (vaata "Hooldus", lehekülg 100).

### Kaabel



#### Tähelepanu! Kaablikahjustusest tulenev elektrilöökk

Kaitse ei rakendu mitte alati, kui kaabel lõigatakse läbi või kahjustatakse.

- Ärge puudutage kaablit enne, kui võrgupistik on pistikupesast eemaldatud.
- Asendage kahjustatud kaabel täielikult. Keelatud on kaablit parandada isoleerlindiga.
- Laske kaablit remontida ainult spetsialistil.
- Kinnitage ühenduskaabel tõmbetakisti külge. Ärge laske hõrduda teravaotsaliste või teravate esemete vastu.
- Ärge suruge kaablit uste või akende vahele.
- Lülitusseadmeid ei ole lubatud eemaldada või sillata (nt lülitushoova sidumine juhtraami külge).
- Kasutage eranditult pikenduskaablit, mille vähim ristlõige on 3 x 1,5 mm<sup>2</sup> ja maksimaalne pikkus 25 m:
  - kummitorukaablite puhul mitte kergem kui tüüp HO 7 RN-F Typ HO 7 RN-F
  - PVC-kaablite puhul mitte kergem kui tüüp HO5 VV-F (seda tüüpi kaablid ei ole ette nähtud pidevaks kasutamiseks välitingimustes, nagu nt: maa-aluseks paigaldamiseks aia pistikupesa ühendamisel, tiigipumba ühendamisel või ladustamisel välitingimustes).
- Kaablid peavad olema pitsmekaitstud.

### Niitmise ajal

- Ärge kallutage seadet, kui lülitate sisse mootori või siis ainult juhul, kui seadet peab käivitamisel kallutama. Sellisel juhul ärge kallutage seadet rohkem, kui tingimata vajalik on ja tõstke üles ainult see osa, mis on kasutajast eemal. Enne seadme taasasetamist maapinnale kontrollige alati, et mõlemad käed oleksid tööasendis.
- Hoidke käepideme torust tulenevat ohutusvahemikku.
- Lülitage mootor sisse ainult siis, kui teie jalad on lõikeriistadest ohutus kauguses.
- Ärge kunagi jookske, minge rahulikult edasi.
- Niitmine kallakutel:
  - Niitke alati kaldega risti, mitte kunagi suunaga üles- või alla
  - Eriti ettevaatlik tuleb olla suunamuutmisel
  - Ärge niitke järskudel kallakutel

- Olge eriti ettevaatlik, kui te niidate tagurpidi ja tõmbate niidukit enda suunas.
- Lülitage niiduk välja, kui te seda kallutate või transpordite, nt murult eemale / murule või üle teede.
- Ettevaatust, ärge pange kätt liikuvasse löikurisse.
- Ärge seiske heina väljaviskeava ees.
- Enne kui te tõstate niiduki üles või teisaldate, lülitage mootor välja ja oodake, kuni löikeriistad on seiskunud.
- Reguleerige löikekõrgust ainult väljalülitatud mootori ja seiskunud löikemehhanismi korral.
- Ärge kunagi avage kaitseplaati, kui mootor veel töötab.
- Enne heinakogumisseadme eemaldamist: Seisake mootor ja oodake ära löikeriistade seiskumine. Peale tühjendamist kinnitage heinakogumisseade hoolikalt.
- Ärge kunagi sõitke töötava mootoriga üle kruusa kivide väljapaiskumise!
- Võimalusel ärge niitke märga muru.
- Järgmistel tingimustel tuleb seade välja lülitada, pistik eemaldada pistikupesast ja seade olema seiskunud:
  - niiduki juurest lahkumisel
  - blokeerunud noa vabastamiseks
  - seadme kontrollimiseks, puhastamiseks või selle juures tööde teostamiseks
  - võõrkeha puutumisel (veenduge kõigepealt, kas niiduk või löikeriistad said kahjustada. Kõrvaldage kõigepealt kahjustus).

- kui niiduk disbalansist tulenevalt tugevalt vibreerib (lülitage koheselt välja ja otsige põhjust).
- kui ühenduskaabel saab kasutamise ajal kahjustada.

## Hooldus



### Tähelepanu! Pöörlev nuga

Enne kõiki hooldus- ja puhastustöid:

- Eemaldage võrgupistik pistikupesast.
- Ärge pange kätt liikuvasse löikurisse.
- Kontrollige regulaarselt kõikide nähtavate kinnituskruidide ja mutrite, eelkõige nugade latil, õiget kinnitust ja vajadusel pingutage.
- Ärge hoidke niidukit niisketes ruumides.
- Ohutuskaalutlustest tulenevalt asendage kulunud või kahjustatud osad.
- Kasutage ainult WOLF-Garten originaalvaruosi, vastasel juhul ei ole teil garantiid, et teie niiduk vastab ohutusnõuetele.

## Jäätmekäitlus



Elektriseadmed ei kuulu olmeprügi hulka. Andke seade, tarvikud ja pakend keskkonnasäästlikult taaskäitlusesse.

## Montaaž

### Käepideme toru kinnitamine **A B C D E**



#### Ettevaatust!

Käepideme toru kokkupanekul või lahtipööramisel võib kahjustada kaablit.

- Jälgige, et kaablil ei tekiks murdekohta.
- Montaaž joonistel toodud viisil.

### Kogumiskorvi monteerimine **F**

- Montaaž joonistel toodud viisil.

## Kasutamine

### Tööajad

- Palun järgige piirkondlikke eeskirju.
- Informatsiooni tööaegade kohta saate oma kohalikelt ametkondadelt.

### Löikekõrguse reguleerimine **G**



#### Tähelepanu! Pöörlev nuga

Teostage töid/seadistusi seadme juures ainult väljalülitatud mootori ja seisatud löikemehhanismi korral.

- Lülitage mootor välja ja eemaldage võrgupistik volulvõrgust.

1. Tõmmake rattaid ettepoole
2. Laske ratastel fikseeruda soovitud asendis.



Jälgige, et kõikidel ratastel oleks sama löikekõrguse seadistus.



#### Löikekõrgus - muru olukord

Murukamara kahjustuste vältimiseks niitke võimalikult kuiva muru. Niiske ja kõrge muru korral niitke vajadusel kõrgema löikekõrgusega (60 mm).

### Kogumiskorvi paigaldamine **H J**



#### Tähelepanu! Pöörlev nuga

Teostage seadistusi seadme juures ainult väljalülitatud mootori ja seisatud löikemehhanismi korral.

- Paigaldage kogumiskorv alles siis, kui teie jalad on löikeriistadest ohutus kauguses.

1. Tõstke kaitseplaat üles **H**.
2. Kinnitage kogumiskorv haakide abil korpuse süvenditesse (vaata nooled) **J**.
3. Asetage kaitseplaat peale.

## Kaabli paigaldamine tõmbetakistisse **K**

- Palun asetage kaabel tõmbetakistisse.

## Pistikupesaga ühendamine (230 V, 50 Hz)

- Ühendage seade ainult pistikupesadega, mis on kaitstud 16 A kaitsmega inertsel (või LS-lülitiga tüüp B).



### Juhis: Rikkevoolu kaitselüliti

Need kaitseseadised kaitsevad raskete vigastuste eest kahjustatud kaablite puutumisel, isolatsioonidefektide korral ja teatud juhtudel ka pinge all olevate kaablite kahjustamisel.

- Me soovime seade ühendada ainult pistikupesadesse, mis on kaitstud rikkevoolu kaitselülitiga (RCD) mitte kõrgema rikkevoolu korral kui 30 mA.
- Varasemate installatsioonide jaoks on olemas remondikomplekte. Konsulterige elektriala spetsialistiga.

## Niiduki sisse-/väljalülitamine

- Asetage niiduk tasasele pinnale.
- Mitte kõrges heinas **L** siin vajadusel kallutada.

## Hooldus

### Üldosa



#### Tähelepanu! Pöörlev nuga

Enne kõiki hooldus- ja puhastustöid:

- Eemaldage võrgupistik pistikupesast.
- Ärge pange kätt liikuvasse lõikurisse.

### Puhastamine

- Puhastage niidukit igakordselt peale niitmist käsiharja abil.
- Ärge kunagi pihustage niidukile vett.

### Hoiustamine talvel

- Teostage iga niitmishooaja järel oma niiduki põhjalik puhastus.
- Laske sügisel oma niidukit kontrollida WOLF-Garten-kliendi-teeninduse töökojas.
- Hoiustage niidukit kuivas ruumis.

### Mootori sisselülitamine **M**

1. Vajutage nuppu (1) ja hoidke vajutatult.
2. Tõmmake hoob (2) üles.
3. Vabastage nupp (1).

### Mootori väljalülitamine **M**

- Vabastage hoob.

## Kogumiskorvi tühjendamine

Kogumiskorvi ei mahu rohkem heina, kui seadme taha jääb maha niidetud heina.



#### Tähelepanu! Pöörlev nuga

Teostage seadistusi seadme juures ainult väljalülitatud mootori ja seisatud lõikemehhanismi korral.

- Tühjendage kogumiskorv.
- Enne käivitamist eemaldage niitmisruumist võimalikud ummistused.

## Näpunäited niitmiseks

- Murutriipude tekkimise vältimiseks peavad lõikerajad alati mõne sentimeetri võrra kattuma **N**.
- Asetage kaabel alati ohutult terrassile, teele või juba niidetud murule.

### Noalatt **O**

- Kõikide tööde teostamisel siduri ja noalati juures eemaldage esmalt pistik pistikupesast ja kandke kaitsekindaid.



#### Tähelepanu!

Laske töid noa juures teostada spetsialiseeritud remonditöökojal.

- Igasuguste tööde teostamise järel siduri või noalati juures tuleb läbi viia isolatsiooni kontrollimine vastavalt kehtivatele normidele.
- Disbalanss võib tekkida noa teritamisesest. Sellest tulenevalt tuleb läbi viia disbalansi kontrollimine vastavalt ohutusuetele.
- Noalati vahetamiseks on kindlasti vajalik 13 mm momentvõti.  
Kruvide pingutusmoment on: 15 Nm.
- Kasutage ainult WOLF-Garten originaalvaruosi.

## Varuosad

Tellimis-nr	Artikli nimetus	Artikli kirjeldus
WG742-04355	Vi 32 D	Noalatt 32 cm
WG742-04359	Vi 38 D	Noalatt 38 cm

## Rikete kõrvaldamine

Probleem	Võimalik põhjus	Abinõu
Ebaühtlane töötamine, seadme tugev vibratsioon	<ul style="list-style-type: none"><li>Nuga kahjustatud</li><li>Nuga kinnitusest lahti</li><li>Maja kaitse defektne</li><li>Kaabli kahjustus:</li></ul>	WOLF-Garten teenindus vaata lehekülg 100 (Noalatt) Elektrialaisik
Mootor ei tööta	 <b>Tähelepanu! Kaabli kahjustusest tulenev elektrilöökk</b> Kaitse ei rakendu mitte alati, kui kaabel lõigatakse läbi või kahjustatakse. <ul style="list-style-type: none"><li>Ärge puudutage kaablit enne, kui võrgupistik on pistikupesast eemaldatud.</li><li>Asendage kahjustatud kaabel täielikult. Keelatud on kaablit parandada isoleerlindiga.</li></ul>	WOLF-Garten teenindus
Ebapiisav niitmis-/kogumisjõudlus	<ul style="list-style-type: none"><li>Nuga nüri</li><li>Kogumiskorv ummistunud</li><li>Reguleerimata lõikekõrgus</li></ul>	WOLF-Garten teenindus vaata lehekülg 100 (Kogumiskorvi tühjendamine) vaata lehekülg 99 (Lõikekõrguse reguleerimine)

Kahtluse korral pöörduge alati WOLF-Garten teeninduse poole.

Tähelepanu: Lülitage niiduk välja ja eemaldage võrgupistik pistikupesast igakordselt enne kontrollimist või töid noa juures.

## Garantii

Igal maal kehtivad meie ettevõtte või maaletooja poolt kindlaksmääratud garantiitingimused. Teie seadme rikked kõrvaldame me garantii käigus tasuta, seda juhul kui põhjuseks on materjali- või tootmisviga. Garantiinõude esitamiseks pöörduge palun oma müügiesindaja poole või lähimasse esindusse.

## Mēs apsviecam Jūs ar jauna WOLF-darza produkta iegādi



Izlasiet rūpīgi šo lietošanas pamācību un iepazīties ar aparāta lietošanas elementiem un pareizo lietošanu. Lietotājs ir atbildīgs par nelaimes gadījumiem ar citām personām vai viņu īpašumu. Ievērojiet norādījumus, paskaidrojumus un priekšrakstus.



Bērniem un citām personām, kuras nav izlasījuši lietošanas pamācību, ir aizliegta zāles plāvēja lietošana. Personām līdz 16 gadiem aizliegts lietot aparātu. Minimālo lietotāja vesumu noteic vietējie priekšraksti.

### Saturs

Drošības informācija . . . . .	102
Montāža . . . . .	103
Ekspluatācija . . . . .	103
Tehniskā apkope . . . . .	104
Rezerves daļas . . . . .	105
Bojājumu labošana . . . . .	105
Garantija . . . . .	105

### Drošības informācija

#### Simbolu nozīme



#### Bīdīnājums!

Pirms nodošanas ekspluatācijā izlasīt lietošanas pamācību!



Nelaist klāt svešas personas riska zonās!

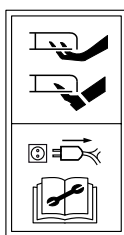

Uzmanību! – Asināži – pirms tehniskās apkopes un kad bojāta līnija izņemt špelseli no rozetes!



Ntlaist klāt savienošanas kabeli griezējinstrumentam!

#### Vispārīgā informācija

- Šis zāles plāvējs ir domāts zāles un zālienu apkopei privātā lietošanā. Lietotāja vai citu personu traumu risku dēļ aizliegts lietot zāles plāvēju citam nolukam.
- Nepļaut, kad tuvumā atrodas cilvēki, īpaši bērni un dzīvnieki.
- Pļaut tikai kad būs pietiekīga apgaisme.

#### Pirms pļaušanas

- Pļaut tikai ar cietiem apaviem un garām biksēm.
- Nepļaut ar basām kājām vai sabdalēs.
- Pārbaudīt zālienu, kur Jūs lietosiet zāles plāvēju, un attālināt priekšmetus, kuri var ieķerties plāvējā un izlidot no tā.
- Pārbaudīt savienošanas kabeli un līniju, kura ir instalēta uz aparāta ārpusē, uz bojājumiem un novecošanu (izturību). Lietot tikai nevainīgam stāvoklī.
- Pārbaudīt zāles grozu uz nodilumu un deformēšanu.
- Pārbaudīt aizsargvāku uz izturību un vai tas stingri turas.
- Pārbaudīt (vizuālā pārbaude), vai ir bojāti vai neasi griezējinstrumenti un to nostiprināšanas līdzekļi.
- Nomainīt visus neasus vai bojātus griezējinstrumentus, lai nebūtu nelīdzsvarotības (skatīties "Tehniskā apkope", lappuse 103).

#### Kabelis



#### Uzmanību! Elektriskais trieciens kabeļa bojājumu dēļ

Ja kabelis ir pārdalīts vai bojāts, drošinātājs nevienmēr ieslēdzas.

- Nepieskarties kabelim, vispirms izņemt špelseli no rozetes.
- Pilnīgi nomainīt bojātu kabeli. Aizliegts remontēt kabeli ar izolācijas lentu.
- Lassen Tikai speciālisti drīkst remontēt kabeli.
- Piestiprināt kabeli pie kabeļa ievada ar atslodzes ierīci. Nepiestiprināt pie malām, asiem vai smailiem priekšmetiem.
- Neiespiest kabeli durvju spraugā un logu plaisā.
- Neattālināt un nepārslēgt ieslēgšanas iekārtas (piem. ieslēgšanas sviras pievienošana pie vadplātnes).
- Lietojiet tikai pagarinātāju ar minimālo diametru 3 x 1,5 mm<sup>2</sup> un maksimālo garumu 25 m:
  - gumijas šļūtenu līnijām, tad ne vieglāk kā tips HO 7 RN-F
  - ja PVC-līnijas, tad ne vieglāk ka tips HO5 VV-F (līnijas, kuru nav piemērots pastāvīgai lietošanai ārā, kā piemēram pazemes kabelis pieslēgšanai pie dārza rozetes, dīķa sūkņa pieslēgšana vai saglābšana ārā).
- Kabeļiem vajadzīga aizsardzība pret ūdens lāsēm.

#### Pļaušanas laikā

- Neapgāzt aparātu dzinēja ieslēgšanas laikā, tikai gadījumos, kad tas ir nepieciešams ieslēgšanai. Šajā gadījumā apgāzt aparātu ne tālāk, nekā tas ir nepieciešams, un pacelt tikai to daļu, kura ir attālināta no lietotāja. Vienmēr pārbaudīt, lai abas rokas atrodas darba pozīcijā, pirms tam kā nolais aparātu uz zemi.
- Ievērot drošības attālumu, kuru noteic rokturi.
- Ieslēgt dzinēju tikai tad, kad kājas atrodas drošā attālumā no griezējinstrumentiem.
- Stāvēt stabili. Neskriet, iet zu priekšu mierīgi.
- Pļaut uz nogāzes:
  - Vienmēr pļaut šķērsām nogāzei, nepļaut augšup un lejup
  - Īpaši uzmanīgi virziena nomaļai
  - Nepļaut uz stāvām nogāzēm
- Seien Esiet ļoti uzmanīgi, kad jūs pļaujiet atpakaļ un pievilksiet pļavēju pie sevi.
- Izslēgt dzinēju, kad jūs to apgāziet vai transportējat, piem. no/ pie zāliena vai uz ceļiem.
- Uzmanību, nepieskarties pie strādājošiem nažiem.
- Nestāvēt zāles izmešanas cauruma priekšā.



- Pirms tam, ka pacelt un transportēt pļavēju, izslēgt dzinēju un pagaidīt, līdz stāvēs visi griezējinstrumenti.
- Regulēt griezienu augstumu tikai ar izslēgtu dzinēju un kad nedarbojas griezējinstrumenti.
- Nekādā gadījumā neatvert aizsargvāku, kad darbojas dzinējs.
- Pirmst tam kā noņemt zāles grozu: Izslēgt dzinēju un pagaidīt, līdz stāvēs griezējinstrumenti. Pēc iztukšošanas uzmanīgi nostiprināt zāles grozu.
- Nekādā gadījumā nebraukt ar ieslēgtu dzinēju uz granta – akmens šķembas!
- Ja iespējams, nepļaut slapju zāli.
- Sekojošos gadījumos izslēgt aparātu, izņemot šepsi un aparātu stāv:
  - kad nav personu pļauvēja tuvumā
  - lai atbrīvināt bloķētu nazi
  - lai pārbaudīt aparātu, notīrīt to vai strādāt ar to
  - ja uz zāliena bija sveši priekšmeti (vispirms pārlicināties, vai tika bojāts pļavējs vai griezējinstrumenti. Pēc tam izlabot bojājumu).
  - ja pļavējs stipri vibrē nelīdzsvarotības dēļ (tūlīt izslēgt un atrast kļūdu).
- ja lietošanas laikā tika bojāta savienojuma līnija.

## Tehniskā apkope



### Uzmanību! Rotējošs nazis

Vienmēr pirms apkopes un remonta darbiem:

- Izņemt šepsi.
- nepieskarties pie naža, kad tas darbojas.
- Regulāri pārbaudīt visas saredzamas nostiprināšanas skrūves un uzgriežņus, īpaši naža sijas skrūves, vai tās ir labi nostiprinātas un, ja nepieciešams, pievilkt.
- Nesaglabāt pļavēju mitrās telpās.
- Nomainīt drošības dēļ bojātas vai nodiltas daļas.
- Lietot tikai WOLF-Garten oriģināla rezerves daļas, pretējā gadījumā jums nebūs garantijas, ka jūsu pļavējs atbilst drošības normām.

## Utilizācija



Elektroiekārtas aizliegts izlietēt kopā ar sadzīves atkritumiem. Nodot aparātu, piederumus un iesaiņojumu pārstrādei apkārtējai videi nekaitīgā veidā.

## Montāža

### Nostiprināt rokturus **A B C D E**



#### Uzmanību!

Kad tiek atvāzts vai salikts rokturis var tikt bojāts kabelis.

- Piegriezt vērību tam, ka kabelis netiks knikšķēts.
- Montāža atbilstoši zīmējumiem.

### Montēt zāles grozu **F**

- Montāža atbilstoši zīmējumiem.

## Ekspluatācija

### Ekspluatācijas laiks

- Lūdzu, ievērojiet vietējus priekšrakstus.
- Informāciju par ekspluatācijas laiku var saņemt vietēja disciplinārā iestādē.

### Noregulēt griezuma augstumu **G**



#### Uzmanību! Rotējošs nazis

Strādāt ar/noregulēt aparātu tikai kad ir izslēgts dzinējs un griezējinstrumenti stāv:

- Izslēgt dzinēju un ņemt šepsi.

1. Pavilkt riteņus uz priekšu
2. Riteņi fiksējas vēljamā pozīcijā.



**Ievērot, ka visiem riteņiem jāatrodas vienādā griezuma augstuma pozīcijā.**



#### Griezuma augstums – zāles stāvoklis

Ja iespējams, pļaut sausu zāli, lai aizsargātu zālienu. Mitru un augstu zālienu pļaut, ja nepieciešams, noregulējot lielāku griezienu augstumu (60 mm).

### Iekārt zāles grozu **H J**



#### Uzmanību! Rotējošs nazis

Noregulēt aparātu tikai kad ir izslēgts dzinējs un griezējinstrumenti stāv

- Iekārt zāles grozu, kad jūsu kājas atrodas drošā attālumā no griezējinstrumenta.

1. Pacelt aizsargvāku **H**.
2. Iekārt zāles grozu ar āķiem caurumos šasijā (skatiet bultas) **J**.
3. Uzlikt aizsargvāku.

### Ievest kabeli kabeļa ievadā ar atslodzes ierīci **K**

- Lūdzu, ievērojiet kabeļa ievadā ar atslodzes ierīci.

### Pieslēgums pie rozetes (230 Volt, 50 Hz)

- Pieslēgt aparātu tikai pie rozetes, kurai ir 16 Amp. drošinātājs (vai LS-slēdzis tips B).



### Norādījums: Noplūdes strāvas aizsargiekārtas

Šās aizsargiekārtas kalpo jūsu aizsardzībai, ja jums būs kontakts ar bojātām līnijām, ja rodas izolācijas kļūdas un noteiktos gadījumos, arī kad tika bojātas līnijas zem sprieguma un tas var novest pie nopietnām traumām.

- Mēs rekomendējam pieslēgt aparātu tikai pie rozetes, kurām ir noplūdes strāvas aizsargiekārta (RCD) ar maksimālo noplūdes strāvu 30 mA.
- Vecām versijām ir papildus komplekti. Pajautājiet jūsu speciālistu - elektriķi.

## Ieslēgt /izslēgt pļavēju

- Ieslēgt pļavēju uz līdzena pamata.
- Aizliegts ieslēgt augstā zālē – ja nepieciešams, apgāzt **L**.

### Ieslēgt dzinēju **M**

1. Nospiež pogu (1) un turēt.
2. Pievilk rokturi (2).
3. Atlaist pogu (1).

### Izslēgt dzinēju **M**

- Atlaist rokturi.

## Tehniskā apkope

### Vispārīgā informācija



#### Uzmanību! Rotējošs nazis

Vienmēr pirms apkopes un remonta darbiem:

- Izņemt štepseli.
- Nepieskarties nazim, kad tas darbojas.

### Tīrīšana

- Pēc katras pļaušanas notīrīt pļavēju ar rokas slotu.
- Nekāda gadījumā neaplaistīt pļavēju ar ūdeni.

### Uzglabāšana ziemā

- Pēc katra pļaušanas sezona pamatīgi notīrīt pļavēju.
- Kontrolējiet jūsu pļavēju rudenī WOLF-Garten-klīntu darbnīcā.
- Uzglabāt pļavēju sausā telpā.

## Iztukšot zāles grozu

Zāles grozs neuzņem zāli, ja aiz pļavēja guļ nogriezta zāle.



#### Uzmanību! Rotējošs nazis

Noregulēt aparātu tikai kad ir izslēgts dzinējs un griezējinstrumenti stāv.

- Iztukšot zāles grozu.
- Pirms ieslēgšanas, ja nepieciešams, attālināt aizvāšanas pļavējā.

## Rekomendācijas pļaušanai

- Lai nebūtu svītru uz zāliena, pļavēja ceļiem jāpārsedz uz dažādiem centimetriem **N**.
- Vienmēr nolikt kabeli droši uz terases, ceļa vai uz nogrieztas zāles.

## Naža sija **O**

- Pirms darbiem uz sajūga un naža sijas vispirms izņemt štepseli un uzvilkt aizsargcimdus.



#### Uzmanību!

Darbus uz naža drīkst veikt tikai speciāla darbnīca.

- Im Pēc katriem darbiem uz sajūga un naža sijas veikt izolācijas pārbaudi atbilstoši derīgām normām.
- Pēc naža asināšanas var rasties nelīdzsvarotība. Tāpēc veikt nelīdzsvarotības pārbaudi atbilstoši drošības priekšrakstiem.
- Lai nomainītu naža siju, būs nepieciešama dinamometriskā atslēga 13 mm. Pievilkšanas moments skrūvēm: 15 Nm.
- Lietot tikai oriģinālās WOLF-Garten rezerves daļas.

## Rezerves daļas

Pasūtījuma nr.	Artikula nosaukums	Artikula apraksts
WG742-04355	Vi 32 D	Naža sija 32 cm
WG742-04359	Vi 38 D	Naža sija 38 cm

## Bojājumu labošana

Problema	Iespējams iemesls	Palīdzība
Nemierīgs darbs, aparāts stipri vibrē	<ul style="list-style-type: none"><li>Nazis bojāts</li><li>Nazis atsvabināts no piestiprināšanas</li><li>Drošinātājs bojāts</li><li>Kabeļa bojājumi:</li></ul>	WOLF-Garten servisa darbnīca skaties lappusi Naža sija (Naža sija) speciālists – elektriķis
Dzinējs nedarbojas	<p> <b>Uzmanību! Elektriskais trieciens kabeļa bojājumu dēļ</b></p> <p>Ja kabelis ir pārdalīts vai bojāts, drošinātājs nevienmēr ieslēdzas.</p> <ul style="list-style-type: none"><li>Nepieskarties kabelim, vispirms izņemt štepseli no rozetes.</li><li>Pilnīgi nomainīt bojātu kabeli. Aizliegts remontēt kabeli ar izolācijas lentu.</li></ul>	WOLF-Garten servisa darbnīca
Slikta plāvaj / sakrāj zāli	<ul style="list-style-type: none"><li>Nazis neass</li><li>Zāles grozs aizbāzts</li><li>Grieziena augstums nav noregulēts</li></ul>	WOLF-Garten servisa darbnīca skaties lappusi 104 (Iztukšot zāles grozu) skaties lappusi 103 (Noregulēt griezumuma augstumu)

Ja Jums rodas šaubas, apmeklējiet WOLF-darza servisa darbnīcu.

**Uzmanību:** Pirms katras pārbaudes un darbiem ar nažu izslēgt plāvēju un izņemt štepseli.

## Garantija

Katrā valstī ir spēkā mūsu uzņēmuma vai mūsu importētāja garantijas noteikumi. Mēs izlabojam Jūsu iekārtas bojājumus bezmaksas mūsu garantijas ietvaros, ja bojājuma iemesls bija materiāla vai ražošanas kļūda. Garantijas gadījumos griezties, lūdzu, pie Jūsu pārdevēja vai tuvākā filiālē.

## Sveikiname įsigijus "WOLF-Garten" gaminį



Atidžiai perskaitykite naudojimo instrukciją ir susipažinkite su valdymo įtaisais bei tinkamu prietaiso naudojimu. Naudotojas yra atsakingas už nelaimingus atsitikimus, įvykusius kitiems žmonėms arba jų nuosavybei. Laikykitės nurodymų, paaiškinimų ir reikalavimų.



Niekada neleiskite naudoti žoliapjovės vaikams arba kitiems asmenims, kurie nėra susipažinę su naudojimo instrukcija. Jaunesniems nei 16 metų asmenims šį prietaisą naudoti draudžiama. Minimalų naudotojo amžių gali apibrėžti vietiniai nuostatai.

## Turinys

Saugos nurodymai . . . . .	106
Montavimas . . . . .	107
Naudojimas . . . . .	107
Techninė priežiūra . . . . .	108
Atsarginės dalys . . . . .	109
Sutrikimų šalinimas . . . . .	109
Garantija . . . . .	109

## Saugos nurodymai

### Simbolių reikšmė



**Įspėjimas!**  
Prieš pradėdami eksploatuoti perskaitykite naudojimo instrukciją!



Neleiskite tretiesiems asmenims būti pavojaus zonoje!

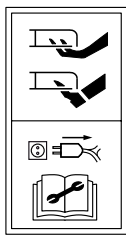

Atsargiai! -  
Aštrūs peiliai – prieš pradėdami techninės priežiūros darbus ir pažeidę laidą, ištraukite šakutę iš lizdo!



Saugokite jungiamąjį kabelį toliau nuo pjovimo įrankio!

- Patikrinkite (apžiūrėkite), ar neatšipę ir nepažeisti pjovimo įrankiai ir jų tvirtinimo priemonės.
- Keiskite visą atšipusių arba pažeistų įrankių komplektą, kad nesusidarytų disbalansas (žr. "Techninė priežiūra", Seite 107).

### Kabelis



#### Dėmesio! Elektros šokas dėl pažeisto kabelio

Jei perpjaujamas arba pažeidžiamas kabelis, ne visada suveikia saugiklis.

- Nelieskite kabelio, kol šakutės neištraukėte iš lizdo.
- Pakeiskite visą pažeistą kabelį. Draudžiama kabelį apvynioti izoliacine juosta.

- Kabelį gali sutaisyti tik specialistas.
- Jungiamąjį kabelį pritvirtinkite prie suveržimo įtaiso. Saugokite, kad nesitrintų į briaunas, smailius arba aštrius daiktus.
- Neprispauskite kabelio tarpelyje prie durų arba lango.
- Negalima nuimti arba atjungti perjungimo įtaisų (pvz., perjungimo svirties sujungimo su nukreipiančiuoju lonžeronu).
- Naudokite tik ilginamąjį kabelį, kurio mažiausias skersmuo 3 x 1,5 mm<sup>2</sup>, o didžiausias ilgis 25 m:
  - kai laidai yra guminiėje žarnoje, ne lengvesnius kaip HO 7 RN-F tipo,
  - kai yra PVC laidai, ne lengvesnius kaip HO5 VV-F tipo (šių tipo laidai nėra tinkami nuolat naudoti lauke, pvz., norint tiesti po žeme sodu lizdai prijungti, panardinamajam siurbliui prijungti arba laikyti lauke).
- Kabeliai turi būti apsaugoti nuo purškiamo vandens.

### Bendrieji nurodymai

- Ši žoliapjovė yra skirta pievelėms ir vejoms pjauti privačiose srityse. Dėl fizinės grėsmės naudotojui arba kitiems asmenims žoliapjovės negalima naudoti kitais tikslais.
- Niekada nepjaukite žolės, kai arti yra gyvūnų ir žmonių, ypač vaikų.
- Žolę pjaukite tik atitinkamomis šviesos sąlygomis.

### Pjaunant žolę

- Žolę pjaukite tik avėdami tvirtus batus bei mūvėdami ilgus kelnes.
- Niekada nepjaukite žolės basi arba avėdami sandalus.
- Patikrinkite teritoriją, kurioje bus naudojama žoliapjovė, ir pašalinkite visus daiktus, kurie gali būti pagauti ir išsviesti.
- Apžiūrėkite, ar nepažeistas ir nepasenęs (nesutrūkinėjęs) jungiamasis kabelis ir prietaiso išorėje sumontuotas laidas. Naudokite tik tuomet, kai jie yra nepriekaištingos būklės.
- Patikrinkite, ar nesusidėvėjusi ir nedeformuota žolės surinkimo įranga.
- Patikrinkite, ar nesutrūkinėjęs ir gerai užfiksuotas apsauginis gaubtas.

### Pjaunant žolę

- Neapverskite prietaiso įjungdami variklį, nebent jį reikėtų paversti paleidžiant. Jei taip yra, nepaverskite prietaiso daugiau, nei reikia, ir pakelkite tik tą dalį, kurią nuėmė naudotojas. Prieš vėl pastatydami prietaisą ant žemės, visada patikrinkite, ar abi rankos yra darbo padėtyje.
- Laikykitės saugaus atstumo per rankenos strypus.
- Variklį įjunkite tik tuomet, kai Jūsų kojos yra saugiu atstumu nuo pjovimo įrankių.
- Atkreipkite dėmesį į stabilią stovėseną. Niekada nebėkite, ramiai eikite pirmyn.
- Žolės pjovimas šlaituose:
  - Žolę visada pjaukite skersai šlaito, ne aukštyn ir žemyn.
  - Ypač būkite atsargūs keisdami kryptį.
  - Nepjaukite žolės stačiuose šlaituose.

- Būkite ypač atsargūs, kai žolę pjaunate atgal ir traukiate žoliapjovę į save.
- Išjunkite žoliapjovę, kai ją paverčiate arba transportuojate, pvz., nuo vejos į veją arba per kelią.
- Atsargiai – neprisilieskite prie judančių ašmenų.
- Neatsistokite prieš žolės išmetimo angą.
- Prieš pakeldami arba nunešdami žoliapjovę, išjunkite variklį ir palaukite, kol sustos pjovimo įrankiai.
- Pjovimo aukštį reguliuokite tik išjungę variklį ir sustojus pjovimo įrankiu.
- Niekada neatidarykite apsauginio gaubto, jei dar veikia variklis.
- Prieš nuimant žolės surinkimo įtaisą: išjunkite variklį ir palaukite, kol sustos pjovimo įrankis. Ištuštinę kruopščiai pritvirtinkite žolės surinkimo įtaisą.
- Niekada nevažiuokite per žvyrą, kai veikia variklis, – gali sužeisti išsviesti akmenukai!
- Jei įmanoma, nepjaukite šlapios žolės.
- Toliau išvardytomis aplinkybėmis reikia išjungti prietaisą, ištraukti šakutę ir palaukti, kol prietaisas sustos:
  - paliekant žoliapjovę,
  - norint atlaisvinti užstrigusį peilį,
  - norint patikrinti, išvalyti prietaisą arba prie jo dirbti,
  - susidūrus su svetimkūniu (įsitikinkite, ar nepažeista žoliapjovė arba pjovimo įrankiai; tuomet pirmiausia pašalinkite pažeidimus),

- kai dėl disbalanso stipriai vibruoja žoliapjovė (iš karto išjunkite ir ieškokite priežasties),
- kai naudojant pažeidžiamas jungiamasis laidas.

## Techninė priežiūra



### Dėmesio! Besisukantis peilis

Prieš bet kokius techninės priežiūros ir valymo darbus:

- Ištraukite šakutę.
- Nesilieskite prie judančių ašmenų.
- Reguliariai tikrinkite, ar gerai priveržti visi matomi tvirtinimo varžtai ir veržlės, ypač peilio sijos, ir, jei reikia, paveržkite.
- Nelaikykite žoliapjovės drėgnose patalpose.
- Dėl saugumo pakeiskite susidėvėjusias arba pažeistas dalis.
- Naudokite tik "WOLF-Garten" originalias atsargines dalis, kitaip nebus garantuojama, kad Jūsų žoliapjovė atitinka saugos reikalavimus.

## Šalinimas



Elektrinių prietaisų negalima šalinti su buitinėmis atliekomis. Prietaisą, priedus ir pakuotę atiduokite, kad būtų ekologiškai perdirbti.

## Montavimas

### Rankenos strypų tvirtinimas A B C D E



#### Atsargiai!

Užlenkiant arba atverčiant rankenos strypus galima pažeisti kabelį.

- Saugokite, kad neužlenktumėte kabelio.
- Montuokite, kaip parodyta paveikslėliuose

### Surinkimo krepšio montavimas F

- Montuokite, kaip parodyta paveikslėliuose.

## Naudojimas

### Naudojimo trukmė

- Laikykitės nacionalinių reikalavimų.
- Vietinėje tvarką ir saugumą užtikrinančioje įstaigoje pasidomėkite apie naudojimo trukmę.

### Pjovimo aukščio nustatymas G



#### Dėmesio! Besisukantis peilis

Prietaiso nustatymo / priežiūros darbus atlikite tik tuomet, kai išjungtas variklis ir nejuda pjovimo įrankis.

- Išjunkite variklį ir ištraukite šakutę.

1. Patraukite į priekį ratukus.
2. Užfiksukite ratukus norimoje padėtyje.



**Atkreipkite dėmesį į tai, kad visiems ratukams būtų nustatytas vienodas pjovimo aukštis.**



#### Pjovimo aukštis – žolės būklė

Jei įmanoma, pjaukite sausą žolę, taip tausosite velėną. Kai žolė drėgna ir aukšta, pjaukite nustatę didesnį pjovimo aukštį (60 mm).

### Surinkimo krepšio pakabinimas H J



#### Dėmesio! Besisukantis peilis

Prietaisą nustatykite tik tuomet, kai išjungtas variklis ir nejuda pjovimo įrankis.

- Surinkimo krepšį kabinkite tik tuomet, kai Jūsų kojos bus saugiu atstumu nuo pjovimo įrankio.

1. Pakelkite apsauginį gaubtą H.
2. Surinkimo maišą su kabliu pakabinkite už angos važiuoklėje (žr. rodykles) J.
3. Uždėkite apsauginį gaubtą.

### Kabelio įkišimas į suveržimo įtaisą K

- Įkiškite kabelį į suveržimo įtaisą.

## Jungtis prie lizdo (230 V, 50 Hz)

- Prietaisą prijunkite prie lizdų, kuriuose yra sumontuotas 16 amperų inercinis saugiklis (arba B tipo LS jungiklis).

**i** **Nurodymas: apsaugos nuo gedimo srovės įtaisas**  
Šie apsauginiai įtaisai saugo prisilietus prie pažeistų laidų, esant izoliacijos klaidoms ir tam tikrais atvejais, kai yra pažeisti įtampingieji laidai, nuo sunkių sužalojimų.

- Rekomenduojame prietaisą prijungti tik prie lizdų, kurie apsaugos nuo gedimo srovės įtaisu (RCD) yra apsaugoti nuo ne didesnės kaip 30 mA gedimo srovės.
- Senoms instaliacijoms yra papildomi įrangos komplektai. Pasitarkite su elektriku.

## Žoliapjovės įjungimas / išjungimas

- Žoliapjovę įjunkite ant lygaus paviršiaus.
- Neaukštoje žolėje – čia, jei reikia, paverskite **L**.

### Variklio įjungimas **M**

1. Paspauskite ir laikykite mygtuką (1).
2. Pritraukite rankenėlę (2).
3. Atleiskite mygtuką (1).

## Techninė priežiūra

### Bendroji informacija

- !** **Dėmesio! Besisukantis peilis**  
Prieš bet kokius techninės priežiūros ir valymo darbus:
- Ištraukite šakutę.
  - Nesilieskite prie judančių ašmenų.

### Valymas

- Po kiekvieno žolės pjovimo išvalykite žoliapjovę šluotele.
- Jokiu būdu nepurškite ant žoliapjovės vandens.

### Laikymas žiemą

- Pasibaigus žolės pjovimo sezonui, kruopščiai išvalykite žoliapjovę.
- Rudenį žoliapjovę pristatykite patikrinti į „WOLF-Garten“ techninės priežiūros tarnybos dirbtuves.
- Žoliapjovę laikykite sausoje patalpoje.

### Variklio išjungimas **M**

- Atleiskite rankenėlę.

## Surinkimo krepšio ištuštinimas

Surinkimo krepšys yra pilnas, kai už prietaiso lieka nupjauta žolė.

- !** **Dėmesio! Besisukantis peilis**  
Prietaisą nustatykite tik tuomet, kai išjungtas variklis ir nejuda pjovimo įrankis.
- Ištuštinkite surinkimo krepšį.
  - Prieš pradėdami dirbti, pašalinkite galimus kamščius pjovimo kameroje.

## Patarimai dėl žolės pjovimo

- Kad nesusidarytų žolės juostos, pjovimo eilės visada turi viena kitą dengti per kelis centimetrus **N**.
- Kabelį visada nutieskite saugiai per terasą, kelią arba jau nupjautą veją.

### Peilio sija **O**

- Prieš atlikdami bet kokius darbus prie movos ir peilio sijos, pirmiausia ištraukite šakutę, užsimaukite apsaugines pirštines.

- !** **Dėmesio!**  
Bet kokius darbus prie peilio paveskite atlikti specializuotose dirbtuvėse.
- Pabaigus visus darbus prie movos ir peilio sijos, pagal galiojančius standartus reikia patikrinti izoliaciją.
  - Galandant peilį gali susidaryti disbalansas. Todėl reikia atlikti disbalanso patikrą pagal saugos reikalavimus.
  - Norint pakeisti peilio siją, reikalingas 13 mm dinamometrinis raktas.  
Varžtų priveržimo momentas: 15 Nm.
- Naudokite tik „WOLF-Garten“ originalias atsargines dalis.



## Atsarginės dalys

Užsakymo Nr.	Prekės pavadinimas	Prekės aprašymas
WG742-04355	Vi 32 D	Peilio sija 32 cm
WG742-04359	Vi 38 D	Peilio sija 38 cm

## Sutrikimų šalinimas

Problema	Galima priežastis	Pagalba
Netolygus veikimas, stipri prietaiso vibracija	<ul style="list-style-type: none"><li>Pažeistas peilis</li><li>Atsilaisvino peilio pritvirtinimas</li><li>Pažeistas namo saugiklis</li><li>Kabelio pažeidimai:</li></ul>	Kreipkitės į „WOLF-Garten“ techninės priežiūros tarnybą žr. 108 psl. (Peilio sija ) Elektrikas
Neveikia variklis	 <b>Dėmesio! Elektros šokas dėl pažeisto kabelio</b> Jei perpjauamas arba pažeidžiamas kabelis, ne visada suveikia saugiklis. <ul style="list-style-type: none"><li>Nelieskite kabelio, kol šakutės neištraukėte iš lizdo.</li><li>Pakeiskite visą pažeistą kabelį. Draudžiama kabelį apvynioti izoliacine juosta.</li></ul>	Kreipkitės į „WOLF-Garten“ techninės priežiūros tarnybą
Prastas pjovimas / surinkimas	<ul style="list-style-type: none"><li>Atšipęs peilis</li><li>Užsikimšęs surinkimo krepšys</li><li>Nepriderintas pjovimo aukštis</li></ul>	Kreipkitės į „WOLF-Garten“ techninės priežiūros tarnybą žr 108 psl. (Surinkimo krepšio ištuštinimas) žr 107 psl. (Pjovimo aukščio nustatymas )

Kilus abejonėms, visada kreipkitės į „WOLF-Garten“ techninės priežiūros tarnybą.

**Dėmesio!** Kiekvieną kartą, prieš tikrindami žoliapjovę arba atlikdami darbus prie peilio, išjunkite žoliapjovę ir ištraukite šakutę.

## Garantija

Kiekvienoje šalyje galioja mūsų bendrovės arba importuotojo garantijos sąlygos. Pagal garantiją pašalinsime Jūsų prietaiso sutrikimus nemokamai, jei priežastis bus medžiagų defektas arba gamintojo klaida. Dėl garantinio įvykio kreipkitės į savo pardavėją arba artimiausią filialą.

## Ви честитаеме за купувањето на Вашиот WOLF-Garten производ



Внимателно прочитајте го упатството за употреба и запознајте се со командите и со правилното користење на косачката. Корисникот е самиот одговорен во случај на повредување на други лица или имотот на тие лица. Внимавајте на советите, објаснувањата и прописите.



Никогаш не дозволувајте деца или лица кои не го познаваат ова упатство да ја употребуваат косачката. Лица помлади од 16 години не смеат да ја користат косачката. Локалните одредби можат да ја утврдат минималната возраст на корисникот.

### Содржина

Сигурносни информации . . . . .	110
Монтажа . . . . .	111
Употреба . . . . .	111
Одржување . . . . .	112
Резервни . . . . .	113
Отклонување на дефекти . . . . .	113
Гаранција . . . . .	113

## Сигурносни информации

### Значење на симболите



**Предупредување!**  
Пред започнување со користење прочитајте го упатството за работа!



Држете ги третите лица подалеку од зоната на опасност!

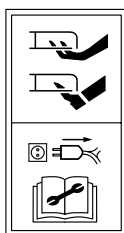

**Предупредување!**  
Пред започнување со користење прочитајте го упатството за работа!



Приклучниот кабел држете го подалеку од ножот!

- Сменете ги тапите или оштетените ножеви во целиот состав за да не се создава неурамнотеженост (види “Одржување”, страна 112).

### Кабел



#### Внимание! Струен удар преку оштетувања на кабелот

Ако се раздвои или оштети кабелот, осигурувачот не се вклучува секогаш.

- Не го допирајте кабелот пред да се истегли приклучницата од штекот.
- Оштетениот кабел заменете го комплетно. Се забранува да се крпи кабелот со изолир-трака.
- Поправките на кабелот треба да ги врши само стручно лице.
- Прицврстете го кабелот на држачот-водилка. Да не се трие на ивици, врвови или остри предмети.
- Да не се пресвиткува кабелот на пукнатини од вратите или прозорците.
- Уредите за вклучување не смеат да се отстрануваат или да се премостуваат (на пр. заврзување на дршката за вклучување на погонот на водилката).
- Користете исклучиво продолжен кабел со најмал пресек од  $3 \times 1,5 \text{ mm}^2$  и максимална должина од 25 m:
  - ако користите гумени кабли, тогаш со квалитет не помал од тип HO 7 RN-F
  - ако користите PVC кабли тогаш со квалитет не помал од тип HO5 VV-F (каблите од овој тип не се наменети за постојано користење на отворено, како на пр.: подземно поставување за приклучок на штек во градината, приклучок за водена пумпа или складирање на отворено).
- Каблите мораат да бидат отпорни на прскање.

### Општи информации

- Оваа тревокосачка е предвидена за неа на тревни површини во приватното подрачје. Поради телесното доведување во опасност на корисникот или на други лица, тревокосачката не треба да се користи за други цели.
- Никогаш не косете кога во близина има лица, особено деца и животни.
- Косете само при соодветни светлосни услови.
- Пред косењето
- Косете само во тврди обувки и долги панталони.
- Никогаш не косете босоноги или во сандали.
- Проверете го теренот на кој ќе се користи косачката и отстранете ги сите предмети кои би можеле да се дофатат и исфрлат.
- Приклучниот кабел и инсталираниот кабел од надвор на косачката треба да се проверат да не се застарени (кршливи). Да се користат само во беспрекорна состојба.
- Проверете ја косачката за истрошеност и деформации.
- Проверете го заштитниот капак за кршливост и стабилна позиција.
- Проверете (визуелно), дали ножевите и нивните средства за прицврстување се тапи или оштетени.

### При косење

- Не ја наведнувајте косачката кога го вклучувате моторот, доколку не мора да се наведне косачката при пуштањето во погон. Во тој случај, наведените ја косачката не повеќе отколку што е потребно и подигнете го само делот кој е оддалечен од корисникот. Секогаш проверете да двете раце се наоѓаат во работна позиција пред повторно да се врати косачката назад на земјата.
- Задржете го даденото сигурносно растојание преку ракофатот.

- Вклучете го моторот само ако Вашите стапала се на сигурно растојание од ножевите.
- Внимавајте на сигурната положба. Никогаш не трчајте, одете мирно на напред.
- Косење на удолници:
- Секогаш косете попречно од косината, не нагоре надолу
- Посебно внимавајте при промена на правецот
- Не косете на стрмни удолници
- Бидете особено внимателни кога косете на назад и ја повлекувате косачката кон Вас.
- Исклучете ја косачката кога ја превртувате или ја транспортирате, на пр. од/кон косење или преку патеки.
- Внимание, не ги фаќајте движечките сечива.
- Не стојте пред отворот за исфрлање на тревата.
- Пред да ја подигнете косачката или да ја носите, исклучете го моторот и почекајте се додека на запрат ножевите.
- Подесувајте ја висината за косење само при исклучен мотор и запрен нож.
- Никогаш не го отварајте заштитниот капак ако моторот се уште работи.
- Пред одземање на корпата: Исклучете го моторот и почекајте да запре ножот. По празнењето внимателно прицврстете ја корпата.
- Никогаш не движете се со вклучен мотор преку чакал – камен удар!
- Ако е можно, не косете во мокра трева.
- Косачката мора да се исклучи, да се истегли приклучницата и да се остави косачката во следните околности:
  - при напуштање на косачката
  - за ослободување на блокиран нож
  - за да се провери косачката, да се исчисти или да се работи на неа

- по удар во непознат предмет (Проверете прво дали косачката или ножевите се оштетени. Потоа прво отстранете го оштетувањето).
- ако косачката вибрира многу јако поради неурамнотеженост (исклучете веднаш и побарајте ја причината)
- ако се оштети приклучниот кабел за време на користењето.

## Одржување



### Внимание! Ротирачки нож

Пред сите работи во врска со одржување и чистење:

- Истеглете ја приклучницата.
- Внимание, не ги фаќајте движечките сечива.
- Сите видливи завртки и навртки за прицврстување, особено тие на носачот на ножот, редовно да се проверуваат за нивна стабилна позиција и да се затегнат.
- Не ја оставајте косачката во влажни простории.
- Поради сигурносни причини заменете ги истрошените и оштетените делови.
- Користете само WOLF-Garten оригинални резервни делови, инаку немате гаранција дека Вашата косачка одговара со сигурносните одредби.

## Отстранување



Електроуредите не припаѓаат во губрето од домаќинството. Допринесете до еколошко рециклирање на косачката, опремата и пакувањето.

## Монтажа

### Прицврстување на ракофатот A B C D E



#### Внимание!

При склопување или расклопување на ракофатот може да се оштети кабелот.

- Внимавајте на тоа да не го свиткате кабелот.
- Монтажа според цртежите.

### Монтирање на корпата F

- Монтажа според цртежите.

## Употреба

### Должина на времето на употреба

- Земете ги во обзир локалните прописи.
- Информации во врска со времето на употреба земете од локалните институции.

### Подесување на висината на косење G



#### Внимание! Ротирачки нож

Работи/подесувања на косачката треба да се вршат само при исклучен мотор и запрен нож.

- Исклучете го моторот и истеглете ја приклучницата.

1. Повлечете ги тркалата на напред
2. Оставете ги тркалата да легнат во саканата позиција.



Внимавајте на тоа да сите тркала бидат ставени во иста висина на косење.



#### Висина на косење – состојба на тревата

Косете што е најмногу повеќе сува трева за да го запазите тревникот. При влажна и висока трева косете евентуално со највисоката висина на косење (60 mm).

## Прикачување на корпата **H J**



### Внимание! Ротирачки нож

Подесувања на косачката треба да се вршат само при исклучен мотор и запрен нож.

- Прикачете ја корпата дури тогаш ако Вашите стапала се на сигурно растојание од ножот.

1. Подигнете го заштитниот капак **H**.
2. Закачете ја корпата со куките во отворите во шасијата (види стрелка) **J**.
3. Ставете го заштитниот капак.

## Ставете го кабелот во држачот-водилка **K**

- Ве молиме ставете го кабелот во држачот-водилка.

## Приклучок во штекот (230 волти, 50 Hz)

- Приклучувајте ја косачката само во штекови кои се осигурени со 16 амперски осигурувач (или автоматски прекинувач тип Б).



### Совет: Заштитен уред за диференцијална струја

Овие заштитни уреди штитат од тешки повреди при допир на оштетени кабли, грешки на изолацијата и во одредени случаи исто и при оштетување на кабли под напон.

- Препорачуваме, косачката да се приклучува само на штекови кои се осигурени со заштитен уред за диференцијална струја (RCD) со диференцијална струја не повеќе од 30 mA.
- За стари инсталации има комплекти за дополнително опремување. Зборувајте со стручно лице-електричар.

## Одржување

### Општо



### Внимание! Ротирачки нож

Пред сите работи во врска со одржување и чистење:

- Истеглете ја приклучницата.
- Не ги фаќајте движечките сечива.

### Чистење

- Чистете ја косачката по секое косење со рачна четка.
- Никогаш не перете ја косачката со вода.

### Складирање во зима

- По секоја сезона на косење извршете темелно чистење на Вашата косачка.
- Во есен нека ја провери некој WOLF-Garten сервисен центар за клиенти.
- Складирајте ја косачката во сува просторија.

### Носач на ножот **O**

- При сите работи на спојката и носачот на ножот прво да се истегли приклучницата и да се носат заштитни ракавици.

## Вклучување/исклучување на моторот

- Вклучете го моторот на рамна површина.
- Не во висока трева – овде во случај на потреба наведнете **L**.

### Вклучување на моторот **M**

1. Притиснете го копчето (1) и држете го истото.
2. Повлечете ја дршката (2).
3. Отпуштете го копчето (1).

### Исклучување на моторот **M**

- Отпуштете ја дршката.

## Празнење на корпата

Корпата не прима повеќе трева ако позади косачката останува да лежи искосена трева.



### Внимание! Ротирачки нож

Подесувања на косачката треба да се вршат само при исклучен мотор и запрен нож.

- Празнење на корпата.
- Пред стартување отстранете ги евентуалните заглавувања во просторот за косење.

## Совети за косење

- За да не настанат пруги во тревата, патеките на косење мораат да се преклопуваат секогаш за неколку сантиметри **N**.
- Положувајте го кабелот секогаш безбедно на тераса, патеки или на веќе искосената трева.



### Внимание!

Сите работи на ножот препуштете да ги направи стручен сервис.

- Во приклучок на сите работи на спојката и носачот на ножот потребно е да се направи проверка на изолација според важечките норми.
- Со острење на ножот може да дојде до неурамнотеженост. Поради тоа треба да се направи проверка за неурамнотеженост согласно сигурносните одредби.
- За да може да се смени носачот на ножот потребен е динамометричен клуч 13 mm. Обртен момент на завртките: 15 Nm.
- Користете само оригинални WOLF-Garten производи.

## Резервни

Број на нарачка	Назив на артикл	Опис на артикл
WG742-04355	Vi 32 D	Носач на ножот 32 cm
WG742-04359	Vi 38 D	Носач на ножот 38 cm

## Отклонување на дефекти

Проблем	Можни причини	Решение
Косачката не работи како што треба, силно тресење	<ul style="list-style-type: none"><li>• Ножот е оштетен</li><li>• Ножот е олабавен во прицврстувањето</li><li>• Куќниот осигурувач е расипан</li></ul>	Посетете ги работните сервиси на WOLF-Garten види страна 112 (Носач на ножот ) Стручен електричар
Моторот не работи	<ul style="list-style-type: none"><li>• Оштетувања на кабелот:  <b>Внимание! Струен удар преку оштетувања на кабелот</b> Ако се раздвои или оштети кабелот, осигурувачот не се вклучува секогаш.<ul style="list-style-type: none"><li>● Не го допирајте кабелот пред да се истегли приклучницата од штекот.</li><li>● Оштетениот кабел заменете го комплетно. Се забранува да се крпи кабелот со изолир-трака.</li></ul></li></ul>	Посетете ги работните сервиси на WOLF-Garten
Лоша изведба на косењето/собирањето	<ul style="list-style-type: none"><li>• Ножот е истапен</li><li>• Корпата е заглавена</li><li>• Неприлагодена висина на косење</li></ul>	Посетете ги работните сервиси на WOLF-Garten види страна 112 (Празнење на корпата) види страна 111 (Подесување на висината на косење )

Во случај на недоумица секогаш посетете ги работните сервиси на WOLF-Garten.

Внимание: Пред секоја контрола или пред работи на ножот да се исклучи косачката и да се истегли приклучницата.

## Гаранција

Во секоја земја важат гарантните услови одредени од нашата фирма или од увозникот. Дефектите се отклонуват бесплатно во склоп на гаранцијата доколку дефектот се случи поради грешка во материјалот или грешка во производството. За гаранцијата можете да се обратите до нашите застапници или во нашата најблиската продавница.

## Srdačno Vam čestitamo na kupnji svoga WOLF-Garten proizvoda



Brižljivo pročitajte uputstva za upotrebu i upoznajte se sa elementima upravljanja i pravilnom upotrebom uređaja. Korisnik je odgovoran za nesreće sa drugim osobama ili njihovim vlasništvom. Pridržavajte se naputaka, objašnjenja i propisa.



Nikada ne dozvolite da kosilicu koriste djeca ili druge osobe koje nisu upoznate sa uputstvima za upotrebu. Osobe mlađe od 16 godina ne smiju koristiti uređaj. Lokalnim odredbama može se utvrditi minimalna starost korisnika.

### Sadržaj

Sigurnosne napomene . . . . .	114
Montaža . . . . .	115
Rad . . . . .	115
Održavanje . . . . .	116
Rezervni dijelovi . . . . .	117
Otklanjanje smetnji . . . . .	117
Garancija . . . . .	117

## Sigurnosne napomene

### Značenje simbola

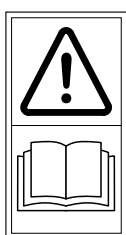

**Upozorenje!**  
Prije puštanja u rad pročitajte uputstva za upotrebu!



Druge osobe udaljite iz područja opasnosti!

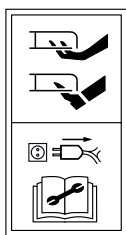

Oprez! - Oštra sječiva - prije radova na održavanju i uslijed oštećenja odstranite vod utikača iz mreže!



Priključni kabl držite dalje od reznog alata!

### Kabl



#### Pažnja! Strujni udar zbog oštećenja kabla

Ukoliko se kabl razdvoji ili ošteti, ne aktivira se uvijek osigurač.

- Kabl ne dodirujte prije nego što mrežni utikač izvučete iz utičnice.
- Oštećeni kabl zamijenite u cijelosti. Zabranjeno je kabl krpiti izolacionom trakom.
- Popravke na kابلu prepustite stručnjaku.
- Priključni kabl pričvrstite za rasteretni uređaj. Ne pustite ga da struže o rubove, šiljaste ili oštre predmete.
- Kabl ne stiskajte kroz poluotvorena vrata ili prozore.
- Razvodni uređaji ne smiju se odstranjivati niti premoštavati (npr. povezivanje rasklopne ručice na upravljaču).
- Upotrebljavajte isključivo produžni kabl sa minimalnim promjerom od 3 x 1,5 mm<sup>2</sup> i maks. dužinom od 25 m:
  - ako se radi o gumenim crijevnim vodovima, onda ne lakši od tipa HO 7 RN-F
  - ako se radi o PVC-vodovima, onda ne smiju biti lakši od tipa HO5 VV-F (vodovi toga tipa nisu prikladni za stalnu primjenu na otvorenom poput npr. podzemnog polaganja za priljučivanje baštanske utičnice, priključivanje pumpe za bazenčice ili skladištenje na otvorenom).
- Kabli moraju biti zaštićeni od prskanja vode.

### Opće napomene

- Ova kosilica predviđena je za njegu travnatih površina i travnjaka u privatnom području. Zbog tjelesne ugroženosti korisnika ili drugih osoba kosilica se ne smije primjenjivati u druge svrhe.
- Košnju nikada ne obavljajte kada se u blizini nalaze osobe, posebice djeca i životinje.
- Kosite samo pri prikladnoj osvjetljenosti.

### Prije košenja

- Kosite samo u čvrstim cipelama i dugim pantalonama.
- Nikada ne kosite bosu ili u sandalima.
- Provjerite teren na kojem se primjenjuje kosilica i odstranite sve predmete koji se mogu zahvatiti i odbaciti.
- Priključni kabl i vod instaliran izvana na uređaju provjerite u pogledu oštećenja i starenja (lomljivosti). Upotrebljavajte ga samo u besprijekornom stanju.
- Provjerite istrošenost i deformaciju uređaja za hvatanje trave.
- Provjerite lomljivost i dosjedanje zaštitnog zaklopca.
- Provjerite (vizualna provjera) da li su rezni alati i njihova pričvrstna sredstva tupi ili oštećeni.
- Tupe ili oštećene rezne alate zamijenite u cijelosti kako ne biste stvorili neravnotežu (vidi "Održavanje", na stranici 116).

### Kod košnje

- Uređaj ne prekrećite ako ste uključili motor osim u slučaju ako uređaj prilikom pokretanja morate preokrenuti. Ukoliko je to slučaj, uređaj ne naginjite više nego što je potrebno i dignite samo dio koji je udaljen od korisnika. Uvijek povjerite nalaze li se obje ruke u radnom položaju prije nego što uređaj opet vratite na tlo.
- Održavajte sigurnosni razmak koji daje ručka.
- Motor uključite samo ako se Vaše noge nalaze na sigurnoj udaljenosti od reznih alata.
- Pazite na sigurno uporište. Ne trčite, mirno hodajte naprijed.
- Košnja na kosinama:
  - Uvijek kosite poprečno uz nizbrdicu, a ne gore i dolje
  - Poseban oprez pri promjeni smjera
  - Ne kosite na strmim kosinama
- Budite posebno oprezni kada kosite unazad ili kosilicu vučete prema sebi.
- Isključite kosilicu kada je naginjete ili transportirate, npr. sa/do travnjaka ili preko puteva.



- Oprez, ne hvatajte uključena sječiva.
- Ne stojte ispred otvora za izbacivanje trave.
- Prije nego što kosilicu dignete ili odnesete, isključite motor i pričekajte da se rezni alati zaustave.
- Visinu reza mijenjajte samo kod isključenog motora i mirovanja reznoga alata.
- Zaštitni zaklopac nikada ne otvarajte ako motor još radi.
- Prije skidanja naprave za hvatanje trave: Ugasite motor i pričekajte na zaustavljanje reznog alata. Nakon pražnjenja brižljivo pričvrstite napravo za hvatanje trave.
- Po šljunku se ne vozite s uključenim motorom – Opasnost od udaraca kamenja!
- Ukoliko je moguće, ne kosite mokru travu.
- Pod slijedećim okolnostima morate isključiti uređaj, izvući mrežni utikač i zaustaviti uređaj:
  - pri napuštanju kosilice
  - da oslobodite blokirani nož
  - da uređaj provjerite, očistite ili radite na njemu.
  - ako ste naišli na strano tijelo (najprije se uvjerite da li su kosilica ili sječiva oštećeni. Zatim u prvom redu otklonite oštećenje).
  - ako kosilica zbog neravnoteže jako vibrira (odmah je isključite i potražite uzrok).
  - ako se priključni vod tokom upotrebe ošteti.

## Održavanje



### Pažnja! Rotirajući nož

Prije svih radova na održavanju i čišćenju:

- Izvucite mrežni utikač.
- Ne hvatajte uključena sječiva.
- Redovito provjeravajte zategnutost svih vidljivih pričvrstnih zavrtanja i navrtki, posebno na nosaču noža, pa ih dodatno zategnite.
- Kosilicu ne odlažite u vlažnim prostorijama.
- Zbog sigurnosnih razloga zamijenite istrošene ili oštećene dijelove.
- Koristite samo WOLF-Garten originalne rezervne dijelove jer u protivnom Vam ne garantiramo da Vaša kosilica ispunjava sigurnosne odredbe.

## Zbrinjavanje



Električni aparati ne spadaju u kućno smeće.

Uređaj, pribor i ambalažu odnesite na ekološki prihvatljivu preradu.

## Montaža

### Pričvršćivanje polužja ručke A B C D E



#### Oprez!

Kod sastavljanja ili rasklapanja polužja ručke može se oštetiti kabl.

- Pazite na to da ne presavijete kabl.
- Montažu izvršite u skladu sa slikama.

### Montaža korpe za pokupljanje trave F

- Montažu izvršite u skladu sa slikama.

## Rad

### Vremena rada

- Pridržavajte se regionalnih propisa.
- O vremenima rada informirajte se kod svojih lokalnih organa za održavanje javnog reda.

### Podešavanje visine reza G



#### Pažnja! Rotirajući nož

Radove/podešavanja na uređaju obavljajte samo pri isključenom motoru i mirovanju sječiva.

- Isključit emotor i izvucite mrežni utikač.

1. Povucite točkove prema naprijed
2. Pustite da točkovi uskoče u željeni položaj.



**Pazite na to da se svi točkovi nalaze na jednako namještenoj visini reza.**



#### Visina reza – Stanje trave

Po mogućnosti kosite suhu travu kako biste zaštitili busenje. Kod vlažne i mokre trave eventualno kosite uz veću visinu reza (60 mm).

### Vješanje korpe za pokupljanje trave H J



#### Pažnja! Rotirajući nož

Podešavanja na uređaju obavljajte samo pri isključenom motoru i mirovanju sječiva.

- Korpu za pokupljanje trave objesite tek kada se Vaše noge nalaze u sigurnom rastojanju od sječiva.

1. Podignite zaštitni zaklopac H.
2. Objesite korpu za pokupljanje trave sa kukama u izbočine na šasiji (vidi strelice) J.
3. Položite zaštitni zaklopac.

### Uvođenje kabla u rasteretni uređaj K

- Uvedite kabl u rasteretni uređaj.

## Priključivanje na utičnicu (230 volti, 50 Hz)

- Uređaj priključujte samo na utičnice koje su osigurane intertnim osiguračem 16 A (ili LS-prekidačem tipa B).

### **Napomena: uređaj za zaštitu od struje kvara**

Ti zaštitni uređaji štite od teških povreda prilikom dodirivanja oštećenih vodova, izolacijskih grešaka i u određenim slučajevima također u slučaju oštećenja vodova pod naponom.

- Preporučujemo da uređaj priključujete samo na utičnice koje su osigurane uređajem za zaštitu od struje kvara (RCD) sa strujom kvara ne većom od 30 mA.
- Za stare instalacije postoji kompleti za nadogradnju. Stupite u kontakt s električarem.

## Uključivanje/isključivanje kosilice

- Kosilicu uključite na ravnoj površini.
- Ne uključujte u visokoj travi – tu je po potrebi nagnite **L**.

### **Uključivanje motora M**

1. Pritisnite dugme (1) i držite ga.
2. Povucite ručku (2).
3. Pustite dugme (1).

## Održavanje

### Općenito



#### **Pažnja! Rotirajući nož**

Prije svih radova na održavanju i čišćenju:

- Izvucite mrežni utikač.
- Ne hvatajte uključena sječiva.

### Čišćenje

- Nakon svake košnje kosilicu očistite metlicom.
- Kosilicu nikada ne prskajte vodom.

### Skladištenje zimi

- Nakon svake sezone košenja provedite temeljito čišćenje svoje kosilice.
- Neka Vašu kosilicu ujesen prekontrolira WOLF-Garten servisa radionica.
- Kosilicu skladištite u suhoj prostoriji.

### **Isključivanje motora M**

- Oslobodite ručku.

## Pražnjenje korpe za pokupljanje trave

Korpa za pokupljanje više ne prikuplja travu ako iza uređaja ostaje ležati odrezana trava.



#### **Pažnja! Rotirajući nož**

Podešavanja na uređaju obavljajte samo pri isključenom motoru i mirovanju sječiva.

- Ispraznite korpu za pokupljanje trave.
- Prije starta otklonite eventualna začepljenja u prostoru kosilice.

## Savjeti za košnju

- Da ne nastanu travnate pruge, moraju se odresane trake uvijek poklapati za nekoliko centimetara **N**.
- Kabl uvijek sigurno odložite na terasu, puteve ili već odrezanu travu.

### **Nosač noža O**

- Kod svih radova na spojki i nosaču noža najprije izvucite mrežni utikač i nosite zaštitne rukavice.



#### **Pažnja!**

Neka sve radove na nožu izvede stručna radionica.

- U nastavku na sve radove na spojki i nosaču noža potrebno je provesti provjeru izolacije u skladu sa važećim normama.
- Dodatnim brušenjem noža može doći do neravnoteže. Zbog toga treba provesti provjeru neravnoteže u skladu sa sigurnosnim odredbama.
- Da biste mogli zamijeniti nosač noža, obavezno je potreban momentni ključ 13 mm.  
Zatezni moment zavrtnja: 15 Nm.
- Upotrebjavajte samo WOLF-Garten originalne rezervne dijelove.

## Rezervni dijelovi

Br. narudžbe	Oznaka artikla	Opis artikla
WG742-04355	Vi 32 D	Nosač noža 32 cm
WG742-04359	Vi 38 D	Nosač noža 38 cm

## Otklanjanje smetnji

Problem	Mogući uzrok	Rješenje
Nemiran rad, jako vibriranje uređaja	<ul style="list-style-type: none"><li>Nož oštećen</li><li>Nož u učvršćenju olabavljen</li><li>Kućni osigurač oštećen</li></ul>	Potražite WOLF-Garten servisnu radionicu vidi stranicu 116 (Nosač noža ) Električar
Motor ne radi	<ul style="list-style-type: none"><li>Oštećenja kabela:</li></ul> <p> <b>Pažnja! Strujni udar zbog oštećenja kabela</b> Ukoliko se kabl razdvoji ili ošteti, ne aktivira se uvijek osigurač.</p> <ul style="list-style-type: none"><li>Kabl ne dodirujte prije nego što mrežni utikač izvučete iz utičnice.</li><li>Oštećeni kabl zamijenite u cijelosti. Zabranjeno je kabl krpati izolacionom trakom.</li></ul>	Potražite WOLF-Garten servisnu radionicu
Slaba snaga košnje/pokupljanja	<ul style="list-style-type: none"><li>Noževi tupi</li><li>Korpa za pokupljanje začepljena</li><li>Neprikladna visina reza</li></ul>	Potražite WOLF-Garten servisnu radionicu vidi stranicu 116 (Pražnjenje korpe za pokupljanje trave) vidi stranicu 115 (Podešavanje visine reza )

U slučaju dvojbe uvijek potražite WOLF-Garten servisnu radionicu

**Pažnja:** Kosilicu prije svake provjere ili radova na nožu ugasite i izvučite mrežni utikač.

## Garancija

U svakoj zemlji vrijede garancijske odredbe koje su izdali naše društvo ili uvoznik. Smetnje na Vašem uređaju u okviru garancije otklanjamo besplatno ako je uzrok greška u materijalu ili proizvodnji. U garancijskom primjeru obratite se svome prodavcu ili najbližoj podružnici.

## Щиро вітаємо Вас з придбанням продукту фірми WOLF-Garten



Уважно прочитайте інструкцію з використання і ознайомтеся з елементами обслуговування і правильним використанням приладу. Користувач несе відповідальність за нещасні випадки, що можуть статися з іншими особами чи їх власністю. Зверніть увагу на вказівки, пояснення і правила.



Не дозволяйте дітям чи іншим особам, які не знайомі з інструкцією з експлуатації, користуватися газонокосаркою. Молодь віком до 16 років не має права користуватися цим приладом. Мінімальний вік користувача може регулюватися місцевими положеннями.

### Зміст

Вказівки з техніки безпеки . . . . .	118
Монтаж . . . . .	119
Експлуатація . . . . .	119
Технічне обслуговування . . . . .	120
Запасні частини . . . . .	121
Усунення несправностей . . . . .	121
Гарантія . . . . .	121

## Вказівки з техніки безпеки

### Значення символів

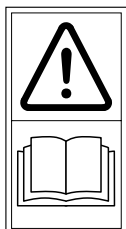

**Попередження!**  
Перед вводом в експлуатацію прочитати інструкцію з експлуатації!



Сторонні особи повинні знаходитися за межами небезпечної зони!

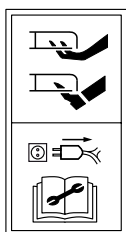

Обережно! - Гострі ножі - перед виконанням технічного обслуговування і при пошкодженні проводу витягнути штепсельну вилку з розетки!



Кабель підключення повинен знаходитися на відстані від ріжучого інструмента!

- Перевірити кабель підключення і встановлений ззовні на приладі провід на пошкодження і ознаки старіння (ламкість). Використовувати тільки тоді, коли вони знаходяться в бездоганному стані.
- Перевірити пристрій для уловлювання трави на ознаки зношення і деформацію.
- Перевірити, чи захисна кришка не є ламкою і чи вона міцно сидить.
- Перевірити (візуально), чи ріжучі інструменти і їх кріплення не є тупими чи пошкодженими.
- Замінити тупі чи пошкоджені ріжучі інструменти в комплекті, щоб не виникло дисбалансу (див. "Технічне обслуговування", ст. 120).

### Кабель



**Увага! Небезпека враження струмом в зв'язку з пошкодженням кабелю**

- Не торкатися кабелю, перш ніж штепсельна вилка не була витягнута з розетки.
- Повністю замінити пошкоджений кабель. Заборонено латати кабель ізолюючою стрічкою.
- Ремонт кабелю повинен проводитися компетентною особою.
- Закріпити кабель підключення на пристрої для зняття навантаження від натягу. Кабель не повинен тертися о гострі кінці чи краї предметів.
- Не затискати кабель в щілинах дверей чи віконних проїмах.
- Не можна видаляти чи перекидати пристрої переключення (наприклад, прив'язувати важіль переключення до ведучої рукоятки).
- Використовувати виключно подовжувальні кабелі з мінімальним перетином 3 x 1,5 мм<sup>2</sup> і макс. довжиною 25 м: якщо використовуються гумові шланги, вони повинні бути легшими ніж тип HO 7 RN-F  
— якщо використовуються проводи з ПВХ, вони повинні бути легшими ніж тип HO5 VV-F (проводи цього типу не придатні для постійного використання під відкритим небом, наприклад: прокладення під землею для підключення розетки для саду, підключення насоса для ставка чи в разі використання під відкритим небом).
- Кабелі повинні бути захищені від води, що розприскується.

### Загальні вказівки

- Дана газонокосарка призначена для догляду за покритими травою поверхнями и газонами приватного користування. В зв'язку з небезпекою тілесного пошкодження користувача чи інших осіб газонокосарку не можна використовувати з іншою метою.
- Ніколи не косити, коли поблизу знаходяться особи, особливо діти і звірі.
- Косити тільки при відповідних світлових умовах.

### Перед косінням

- Косити тільки в міцному взутті і довгих штанах.
- Ніколи не косити босоніж чи в сандалах.
- Перевірити місцевість, на якій використовується косарка, і видалити всі предмети, які можуть бути захоплені і відкинутими.

## Під час косіння

- Не перевертати прилад, коли вмикаєте двигун, за винятком, коли прилад необхідно нахилити під час запуску. В останньому випадку не нахилити прилад більше, ніж це обов'язково необхідно, і піднімати лише ту частину, яку користувач видаляє. Завжди перевіряти, чи знаходяться обидві руки в робочому положенні, перш ніж прилад знову ставиться на землю.
- Дотримуватися відстані безпеки, встановленої штангами ручок.
- Вмикати двигун лише в тому разі, коли Ваші ноги знаходяться на безпечній відстані від ріжучих інструментів.
- Ваша постава повинна бути надійною. Ніколи не бігти, повільно йти вперед.
- Косіння на схилах:
  - Косити завжди впоперек схилу, не вгору і не вниз
  - Бути особливо обережними при зміні напрямку
  - Не косити на крутих схилах
- Бути особливо обережними, коли косите в напрямку назад і коли тягнете косарку на себе.
- Вимикати косарку, коли вона нахилиється або транспортується, наприклад, від / до місця косіння чи на стежках.
- Обережно, не торкатися працюючих ножів.
- Не ставати перед отвором, з якого викидається трава.
- Перш ніж підняти чи нести косарку, вимкнути двигун і зачекати, поки інструменти не зупиняться.
- Змінювати висоту підрізання лише тоді, коли двигун вимкнено і робочий інструмент зупинився.
- Ніколи не відкривати захисну кришку, коли двигун ще працює.
- Перед зняттям пристрою для уловлювання трави: вимкнути двигун і зачекати, поки ріжучий інструмент не зупиниться. Після спорожнення добре прикріпити пристрій для уловлювання трави.
- Ніколи не їхати по щєбню з працюючим двигуном – Небезпека удару каменем!

- Якщо можливо, не косити мокру траву.
- При наступних обставинах необхідно вимкнути прилад, витягнути штепсельну вилку з розетки і зупинити прилад:
  - коли залишаєте косарку
  - щоб звільнити заблокований ніж
  - щоб перевірити, почистити прилад, чи працювати над ним
  - якщо прилад наткнувся на чужорідний предмет (Спочатку переконатися, чи косарка чи ріжучі інструменти не пошкоджені. В такому разі слід спочатку усунути пошкодження).
  - коли косарка сильно вібрує в зв'язку з дисбалансом (негайно вимкнути і шукати причини).
  - коли під час використання був пошкоджений кабель підключення.

## Технічне обслуговування



### Увага! Ротаційний ніж

Перед технічним обслуговуванням і очисними роботами:

- Витягнути штепсельну вилку з розетки.
- Не торкатися працюючих ножів.
- Регулярно перевіряти міцність всіх гвинтів кріплення і гайок, особливо тих, які належать до ножової перекладки, і затягнути їх.
- Не класти косарку в вологі приміщення.
- З метою безпеки, замінити зношені чи пошкоджені частини.
- Використовувати тільки оригінальні частини WOLF-Garten, інакше не гарантується, що косарка буде відповідати правилам техніки безпеки.

## Утилізація



Електроприлади не можна змішувати з побутовим сміттям. Прилад, комплектуючі і упаковку слід утилізувати, не завдаючи шкоди навколишньому середовищу.

## Монтаж

### Закріпити штанги ручок A B C D E



#### Обережно!

При складанні чи розкладанні штанг ручок можна пошкодити кабель.

- Зверніть увагу на те, щоб кабель не згинався.
- Монтаж проводиться згідно з малюнками.

### Змонтувати уловлювальну сітку F

- Монтаж проводиться згідно з малюнками.

## Експлуатація

### Період експлуатації

- Необхідно дотримуватися місцевих правил.
- Інформацію про період експлуатації Ви отримаєте в місцевому органі правопорядку.

### Налаштувати висоту підрізання G



#### Увага! Ротаційний ніж

Робота над приладом / налаштування приладу здійснюється, коли двигун вимкнено і ріжучий інструмент зупинився.

- Вимкнути двигун і витягнути штепсельну вилку з розетки.
1. Потягнути колісця вперед.
  2. Зафіксувати колісця в необхідному положенні.



**Звернути увагу на те, щоб всі колісця були налаштовані на однакову висоту підрізання.**



#### **Висота підрізання – стан трави**

З метою збереження дернового покриття, косити якомога суху траву. Коли трава волога і висока, по-можливості налаштувати косарку на дещо вищу висоту підрізання (60 мм).

### **Встановити сітку для уловлювання **H J****



#### **Увага! Ротаційний ніж**

Налаштування приладу здійснюється, коли двигун вимкнено і ріжучий інструмент зупинився.

- Встановлювати сітку для уловлювання, коли ноги знаходяться на безпечній відстані від ріжучого інструмента.

1. Злегка підняти захисну кришку **H**.
2. Зачепити уловлювальну сітку за допомогою гачка в пазах шасі (див. стрілки) **J**.
3. Закрити захисну кришку.

### **Ввести кабель в пристрій для зняття навантаження від натягу **K****

- Ввести кабель в пристрій для зняття навантаження від натягу.

### **Підключення до розетки (230 вольт, 50 Гц)**

- Підключати прилад тільки до тих розеток, які інерційно захищені запобіжником на 15 ампер. (чи лінійним захисним автоматом типу В).



#### **Вказівка: Пристрій захисного відключення**

Ці захисні пристрої захищають при доторканні до пошкоджених проводів, помилок в ізолюванні і в певних випадках і від важких поранень, що можуть виникнути в разі пошкодження проводів, що знаходяться під напругою.

- Рекомендуємо підключати прилад тільки до розеток, захищених пристроєм захисного відключення (RCD), з надлишковим струмом не більше 30 мА.
- Для старих установок можна придбати додаткове обладнання. Проконсультуйтеся з кваліфікованим електриком.

### **Ввімкнути/вимкнути газонокосарку**

- Вмикати косарку на рівній поверхні.
- Уникати високої трави – в разі необхідності нахилити **L**.

### **Ввімкнути двигун **M****

1. Натиснути на кнопку (1) і тримати її натиснутою.
2. Потягнути за скобу (2).
3. Відпустити кнопку (1).

### **Вимкнути двигун **M****

- Відпустити скобу.

### **Спорожнити уловлювальну сітку**

Коли позад приладу залишається трава, уловлювальна сітка більше не приймає траву.



#### **Увага! Ротаційний ніж**

Налаштування приладу здійснюється, коли двигун вимкнено і ріжучий інструмент зупинився.

- Спорожнити уловлювальну сітку.
- Перед пуском очистити зону косіння від предметів, які можуть спричинити закупорювання.

### **Поради щодо косіння**

- З метою уникнення утворення смуг на траві, скошені лінії повинні перекривати одна одну на декілька сантиметрів **N**.
- Для забезпечення безпеки кабель повинен проходити по терасі, стежках, чи скошеній траві.

## **Технічне обслуговування**

### **Загальна інформація**



#### **Увага! Ротаційний ніж**

Перед технічним обслуговуванням і очисними роботами:

- Витягнути штепсельну вилку з розетки.
- Не торкатися працюючих ножів.

### **Чищення**

- Після косіння почистити косарку щіткою.
- Ні в якому разі не сприскувати косарку водою.

### **Зберігання взимку**

- Проводіть після кожного сезону косіння ґрунтовну очистку косарки.
- Здавайте косарку восени на станцію технічного обслуговування фірми WOLF Garten для перевірки.
- Зберігайте косарку в сухому приміщенні.



## Ножова перекладаина

- Перед усіма роботами з зчепленням і ножовою перекладаиною витягнути штепсельну вилку з розетки і одягнути захисні рукавиці.



### Увага!

Всі роботи з ножом повинні виконуватися в спеціалізованій майстерні.

- Після проведення всіх робіт зі зчепленням і ножовою перекладаиною необхідно провести перевірку ізоляції згідно з діючими нормами.
- Повторне загострювання ножа може призвести до виникнення дисбалансу. Тому необхідно провести перевірку дисбалансу відповідно з правилами техніки безпеки.
- Для заміни ножової перекладаїни обов'язково необхідний динамометричний гайковий ключ на 13 мм.  
Обертальний момент гвинтів: 15 Нм.
- Використовувати тільки оригінальні запасні частини фірми WOLF Garten.

## Запасні частини

Номер заказу	Назва артикулу	Опис артикулу
WG742-04355	Vi 32 D	Ножова перекладаина 32 см
WG742-04359	Vi 38 D	Ножова перекладаина 38 см

## Усунення несправностей

Проблема	Можлива причина	Усунення несправності
Нечиста робота, сильна вібрація приладу	<ul style="list-style-type: none"><li>● Пошкоджений ніж</li><li>● Ніж вийшов з кріплення</li></ul>	Майстерня WOLF Garten див. сторінку 121 (Ножова перекладаина)
Двигун не працює	<ul style="list-style-type: none"><li>● Пошкоджений запобіжник дому</li><li>● Пошкодження кабелю:  <b>Увага! Небезпека враження струмом в зв'язку з пошкодженням кабелю</b> Якщо кабель розірваний чи пошкоджений, запобіжник не завжди спрацює.<ul style="list-style-type: none"><li>● Не торкатися кабелю, перш ніж штепсельна вилка не була витягнута з розетки.</li><li>● Повністю замінити пошкоджений кабель. Заборонено латати кабель ізолюючою стрічкою.</li></ul></li></ul>	Кваліфікований електрик  Майстерня WOLF Garten
Погане виконання косіння/уловлювання	<ul style="list-style-type: none"><li>● Ніж тупий</li><li>● Забита уловлювальна сітка</li><li>● Не відрегульована висота підрізання</li></ul>	Майстерня WOLF Garten див. сторінку 120 (Спорожнити уловлювальну сітку) див. сторінку 119 (Налаштувати висоту підрізання )

В разі сумніву завжди звертатися до майстерні WOLF Garten.

Увага: Вимкнути косарку перед кожною перевіркою чи роботою з ножом і витягнути штепсельну вилку з розетки.

## Гарантія

В кожній країні діють умови гарантії, видані нашою фірмою або імпортером. В рамках гарантії порушення в роботі приладу будуть усунуті нами безкоштовно, якщо причиною був дефект матеріалу чи виробництва. В випадку гарантії звертайтеся до магазину, в якому було куплено прилад або до найближчого філіалу фірми.









MTD Products AG  
Geschäftsbereich WOLF-Garten  
Industriestraße 23  
D-66129 Saarbrücken

 ++ 49 6805 79-0

 ++ 49 6805 79 442

**A**

MTD Handelsgesellschaft mbH  
Welser Straße 122  
4614 Marchtrenk

 07 24 26 05 55

 07 24 26 05 54

**B**

Graham NV-SA  
Zoning Industriel 21  
1440 Wauthier-Braine

 ++ 32 (2) - 3 67 16 11

 ++ 32 (2) - 3 67 16 12

**CH**

MTD Schweiz AG  
Allmendstraße 14  
5612 Villmergen

 05 66 18 46 00

 05 66 18 46 09

**D**

MTD Motorgeräte GmbH  
Industriestraße 9-11  
73054 Eislingen / Fils

 0 71 61 85 05 0

 0 71 61 85 05 70

**DK**

MTD Denmark ApS  
Messingvej 22 C  
8940 Randers SV

 87 11 91 00

 87 11 96 00

**GB**

E.P.Barrus LTD  
Launton Road  
OX6 0UR Bicester, Oxfordshire

 0 18 69 36 36 36

 0 18 69 36 36 20

**H**

MTD Hungária Kft  
Dózsa György út 1  
8248 Nemesvámos

 06 88 51 55 00

 06 88 50 55 20

**NL**

WOLF-Garten Nederland B.V.  
Graafsebaan 109  
5248 JT Rosmalen

 +31 (0) 73- 5235850

 +31 (0) 73- 5217614

**PL**

MTD Poland sp. z o.o.  
UL. Ogrodnicza 1  
84-252 Orle

 058 57 20 701

 058 57 20 699

**S**

MTD Trädgårdsmaskiner  
Sätunavägen 3  
52141 Falköping

 0 51 51 71 00

 0 51 57 11 41 4

**RUS**

ООО Мтд Садовая Техника  
109651 Россия, Москва  
Ул. иловайская, дом 2ъ  
стр. 1, офис 12

 495 356 70 01

 495 356 70 01

