

THS Li-18/42 Art. 8881

- D Betriebsanleitung**  
Accu-Teleskop-Heckenschere
- GB Operating Instructions**  
Telescopic Accu Hedge Trimmer
- F Mode d'emploi**  
Taille-haies télescopique sur accu
- NL Gebruiksaanwijzing**  
Telescopische accu-heggenschaar
- S Bruksanvisning**  
Accu Teleskophäckssax
- DK Brugsanvisning**  
Akku-teleskop-hækkeklipper
- FI Käyttöohje**  
Teleskooppivarrellinen akkupensasleikkuri
- N Bruksanvisning**  
Batteri-teleskop-hekksaks
- I Istruzioni per l'uso**  
Tagliasiepi telescopica a batteria
- E Instrucciones de empleo**  
Recortasetos telescópico con Accu
- P Manual de instruções**  
Corta-sebes telescópico accu
- PL Instrukcja obsługi**  
Akumulatorowe nożyce do żywopłotu z trzonkiem teleskopowym
- H Használati utasítás**  
Akkumulátoros-teleszkópos sövénynyíró
- CZ Návod k obsluze**  
Akumulátorové teleskopické nůžky na živý plot
- SK Návod na obsluhu**  
Akumulátorové nožnice na živý plot
- GR Οδηγίες χρήσης**  
Τηλεσκοπικό μπουρντουροψάλιδο μπαταρίας
- RUS Инструкция по эксплуатации**  
Аккумуляторные телескопические ножницы для живых изгородей
- SLO Navodilo za uporabo**  
Akumulatorske teleskopske škarje za živo mejo
- HR Upute za uporabu**  
Teleskopske škare za živicu s akumulatorom
- SRB Uputstvo za rad**  
**BIH** Teleskopske baterijske makaze za živicu
- UA Інструкція з експлуатації**  
Акумуляторний телескопічний садовий секатор
- RO Instrucțiuni de utilizare**  
Trimmer telescopic cu acumulator pentru gard viu
- TR Kullanma Kılavuzu**  
Akkülü teleskopik çit budayıcı
- BG Инструкция за експлоатация**  
Аккумуляторна телескопична ножица за жив плет
- AL Manual përdorimi**  
Gërshërë gardhesh teleskopike me bateri
- EST Kasutusjuhend**  
Aku ja teleskoopvarrega hekiäärid
- LT Eksploatavimo instrukcija**  
Akumuliatorinės teleskopinės gyvatvorių žirkklės
- LV Lietošanas instrukcija**  
Teleskopiskās dzīvžogu šķēres ar akumulatoru

# GARDENA Telescopische accu-heggen-schaar THS Li-18/42



**Dit is de vertaling van de originele Duitse gebruiksaanwijzing.** Lees deze gebruiksaanwijzing zorgvuldig door en houdt u zich aan de aanwijzingen. Maak u aan de hand van deze gebruiksaanwijzing vertrouwd met het product, het juiste gebruik en de veiligheidsaanwijzingen.



Uit veiligheidsoverwegingen mogen personen jonger dan 16 jaar en personen die niet met deze gebruiksaanwijzing vertrouwd zijn dit product niet in gebruik nemen. Personen met een lichamelijke of geestelijke beperking mogen dit product alleen gebruiken als ze onder toezicht staan of geïnstrueerd zijn door een bevoegd persoon. Er moet toezicht gehouden worden op kinderen, om er zeker van te zijn dat ze niet spelen met het product.

→ Bewaar deze gebruiksaanwijzing zorgvuldig.

## **Inhoudsopgave:**

1. Inzetgebied van uw GARDENA Accu-heggen-schaar . . . . .	33
2. Veiligheidsaanwijzingen . . . . .	33
3. Montage . . . . .	36
4. Ingebruikname . . . . .	37
5. Bediening . . . . .	38
6. Buiten werking stellen . . . . .	39
7. Onderhoud . . . . .	40
8. Opheffen van storingen . . . . .	40
9. Leverbare accessoires . . . . .	41
10. Technische gegevens . . . . .	41
11. Service/Garantie . . . . .	42

## **1. Inzetgebied van uw GARDENA Accu-heggen-schaar**

### **Juiste gebruik:**

De GARDENA Accu-heggen-schaar is bestemd voor het snoeien van heggen, struiken, heesters en bodembedekkers in particuliere huis- en volkstuinten.

De inhoud van de instructies voor gebruik is een voorwaarde voor het juiste gebruik van de heggen-schaar.

### **Let op:**



**LET OP! Gevaar voor lichamelijk letsel!**

**De heggen-schaar mag niet worden gebruikt voor het snijden van gras / graskanten of voor het verkleinen in de zin van composteren.**

## **2. Veiligheidsaanwijzingen**



Bij verkeerd gebruik kan dit product gevaarlijk zijn! Het product kan de bediener en anderen ernstig verwonden. Om de veiligheid en doeltreffendheid van het product te garanderen is het derhalve belangrijk dat de waarschuwingen en veiligheidsinstructies gevolgd worden. Het is de verantwoordelijkheid van de bediener om de waarschuwingen en veiligheidsinstructies in deze handleiding en op het product te volgen.

## Uitleg van symbolen op het product.



### WAARSCHUWING !

Lees de handleiding voor de gebruiker aandachtig door, zodat u volledig vertrouwd bent met de verschillende bedieningselementen en de werking daarvan.



Levensgevaar door een elektrische schok! Blijf altijd op ten minste 10 m afstand van stroomleidingen.



Draag altijd een veiligheidsbril en gehoorbeschermers.



Niet aan regen blootstellen. Het product niet buiten laten staan als het regent.

## Algemene veiligheidswaarschuwingen voor elektrische gereedschappen.



### WAARSCHUWING! Lees alle veiligheids- waarschuwingen en alle instructies.

Het niet opvolgen van de waarschuwingen en instructies kan stroomschokken, brand en / of ernstig letsel tot gevolg hebben.

Bewaar alle waarschuwingen en instructies voor toekomstig gebruik. Onder de term "elektrisch gereedschap" in de waarschuwingen wordt verstaan uw elektrisch gereedschap met netvoeding (met snoer) of uw elektrisch gereedschap met batterij (zonder snoer).

### 1) Veiligheid op de werkplek

a) **Zorg ervoor dat de werkplek schoon en goed verlicht is.** Een rommelige of donkere werkplek kan ongelukken veroorzaken.

b) **Gebruik het elektrisch gereedschap niet in explosieve atmosferen, bijvoorbeeld in aanwezigheid van ontvlambare vloeistoffen, gassen of stof.** Elektrische gereedschappen geven vonken af die het stof of de dampen vlam kunnen doen vatten.

c) **Zorg ervoor dat kinderen en omstanders op een afstand blijven wanneer u een elektrisch gereedschap gebruikt.** Als u afgeleid wordt kunt u de controle over het gereedschap verliezen.

### 2) Elektrische veiligheid

a) **De stekker van het elektrisch gereedschap moet geschikt zijn voor het stopcontact. Nooit een stekker modificeren. Gebruik geen adapterstekkers in combinatie met geaarde elektrische gereedschappen.** Ongemodificeerde stekkers en geschikte stopcontacten reduceren het risico van stroomschokken.

b) **Vermijd lichaamscontact met geaarde oppervlakken zoals pijpen, radiators, fornuizen en koelkasten.** Het risico van stroomschokken neemt toe als uw lichaam geaard wordt.

c) **Stel elektrische gereedschappen niet bloot aan regen of natte condities.**

Als er water in een elektrisch gereedschap komt, neemt het risico van stroomschokken toe.

d) **Misbruik het snoer niet. Gebruik het snoer niet om het elektrisch gereedschap te dragen of naar u toe te trekken, of de stekker uit het stopcontact te trekken. Houd het snoer uit de buurt van warmtebronnen, olie, scherpe randen en bewegende onderdelen.** Met een beschadigd of verknoopt snoer neemt het risico van stroomschokken toe.

e) **Als het elektrisch gereedschap buiten gebruikt wordt, gebruik dan een verlengsnoer dat geschikt is voor gebruik buitenshuis.**

Het gebruik van een geschikt snoer vermindert het risico van stroomschokken.

f) **Als gebruik van elektrisch gereedschap op een vochtige plek onvermijdelijk is, gebruik dan een door een aardlekschakelaar (RCD) beschermde voedingsbron.**

Een RCD vermindert het risico van stroomschokken.

### 3) Persoonlijke veiligheid

a) **Blijf alert, let op wat u doet en gebruik uw gezond verstand bij gebruik van elektrisch gereedschap. Gebruik elektrische gereedschappen niet als u moe of onder invloed van drugs, alcohol of geneesmiddelen bent.**

Zelfs als u één ogenblik niet oplet tijdens gebruik van elektrisch gereedschap, kan dit ernstig persoonlijk letsel veroorzaken.

b) **Gebruik persoonlijke beschermingsmiddelen. Draag altijd oogbescherming.**

Beschermingsmiddelen zoals een stofmasker, slipvrije veiligheidsschoenen, een helm of oorbescherming in bepaalde condities verminderen het risico van persoonlijk letsel.

c) **Voorkom dat u de apparatuur per ongeluk opstart. Controleer of de schakelaar in de uit-stand staat voordat u de stekker in het stopcontact steekt, een batterij aansluit of het gereedschap oppakt.**

Het dragen van elektrisch gereedschap met uw vinger op de schakelaar of het inschakelen van elektrisch gereedschap dat aanstaat kan ongelukken veroorzaken.

d) **Verwijder stelsleutels voordat u het elektrisch gereedschap aanzet. Het laten zitten van een sleutel in een draaiend deel van het elektrisch gereedschap kan persoonlijk letsel veroorzaken.**

e) **Reik niet te ver. Zorg dat u altijd stevig staat en in balans blijft. U heeft dan beter controle over het elektrisch gereedschap in onverwachte situaties.**

f) **Draag geschikte kleding. Draag geen loszittende kleding of sierraden. Houd haar, kleding en handschoenen uit de buurt van bewegende onderdelen. Loszittende kleding, sierraden of lang haar kan verstrengeld raken in bewegende onderdelen.**

g) **Als er inrichtingen zijn voor het afzuigen of verzamelen van stof, zorg er dan voor dat deze op de juiste manier aangesloten en gebruikt worden.**

Het gebruik van stofverzamelingsapparatuur kan risico's in verband met stof verminderen.

#### **4) Gebruik en verzorging van elektrische gereedschappen**

##### **a) Forceer het elektrisch gereedschap niet.**

Gebruik het juiste elektrisch gereedschap voor het betreffende doeleinde. *Het juiste elektrisch gereedschap levert betere resultaten op en is veiliger voor het doel waarvoor het ontworpen werd.*

##### **b) Gebruik het elektrisch gereedschap niet als het niet met de schakelaar aan en uit te zetten is.**

*Een elektrisch gereedschap dat niet via de schakelaar te bedienen is, is gevaarlijk en moet gerepareerd worden.*

##### **c) Neem de stekker uit het stopcontact en/of de batterij uit het elektrisch gereedschap voordat u instellingen verandert, hulpstukken verwisselt of het gereedschap opbergt.** *Dergelijke voorzorgsmaatregelen verminderen het risico dat het elektrisch gereedschap per ongeluk opstart.*

##### **d) Bewaar elektrische gereedschappen buiten het bereik van kinderen en laat ze niet bedienen door personen die niet vertrouwd zijn met het gereedschap of deze instructies.** *Elektrische gereedschappen zijn gevaarlijk in de handen van onervaren gebruikers.*

##### **e) Houd het elektrisch gereedschap goed bij. Controleer op foutuitlijning of vasthaken van bewegende onderdelen, kapotte onderdelen en andere condities die de werking van het gereedschap kunnen aantasten. Indien het elektrisch gereedschap beschadigd is, repareer het dan alvorens het weer te gebruiken.** *Veel ongelukken worden veroorzaakt door slecht onderhouden elektrische gereedschappen.*

##### **f) Houd snijgereedschappen scherp en schoon.**

*Goed onderhouden snijgereedschappen met scherpe snijranden blijven minder snel haken en zijn gemakkelijker te bedienen.*

##### **g) Gebruik het elektrisch gereedschap, de hulpstukken en bittens etc. in overeenstemming met deze instructies. Houd tevens rekening met de werkkondities en het doeleinde.** *Het gebruik van het elektrisch gereedschap voor andere doeleinden dan die waarvoor het bedoeld is, kan tot gevaarlijke situaties leiden.*

#### **5) Gebruik en behandeling van het accugereedschap**

##### **a) Laad de accu's alleen in acculaders die door de fabrikant worden aanbevolen.** *Voor een acculader die voor een bepaald soort accu's geschikt is, bestaat brandgevaar, wanneer er andere accu's op worden aangesloten.*

##### **b) Gebruik uitsluitend accu's die voor het elektrische gereedschap bestemd zijn.** *Het gebruik van andere accu's kan leiden tot verwondingen en brandgevaar.*

##### **c) Houd de niet gebruikte accu's weg van paperclips, munten, sleutels, spijkers, schroeven of andere kleine metalen voorwerpen, die een overbrugging van de contacten zouden kunnen veroorzaken.** *Kortsluiting tussen de accucontacten kan verbranding of vuur tot gevolg hebben.*

##### **d) Bij verkeerd gebruik kan vloeistof uit de accu uit treden. Vermijd contact hiermee. Bij toevallig contact met water afspoelen. Wanneer vloeistof in de ogen komt, tevens een arts consulteren.** *Uittredende accuvloeistof kan leiden tot huidirritaties of verbranding.*

#### **6) Service**

##### **a) Laat uw elektrische gereedschap uitsluitend door gekwalificeerd en deskundig personeel en alleen**

**met originele reserveonderdelen repareren.** *Hiermee wordt gewaarborgd, dat de veiligheid van het apparaat behouden blijft.*

#### **Veiligheidswaarschuwingen heggenschaar :**

##### **• Houd alle lichaamsdelen uit de buurt van het snijblad. Verwijder niet het gesnoeiende materiaal en houd niet het te snoeien materiaal vast terwijl de snijbladen bewegen. Zorg ervoor dat de schakelaar in de uitstand staat voordat u vastzittend materiaal verwijderd.**

*Zelfs als u één ogenblik niet oplet tijdens gebruik van de heggenschaar, kan dit ernstig persoonlijk letsel veroorzaken.*

##### **• Draag de heggenschaar aan het handvat met het snijblad uit. Breng voor vervoer of opslag van de heggenschaar altijd de afscherming aan op het snijblad. Een goede hantering van de heggenschaar vermindert het risico van persoonlijk letsel door de snijbladen.**

##### **• Houd het elektrische gereedschap vast aan de geïsoleerde greepvlakken, daar het snijmes in contact met verborgen netsnoeren kan komen. Contact van het snijmes met een spanningvoerende leiding kan metalen onderdelen van het apparaat onder spanning zetten en een stroomslag veroorzaken.**

#### **Aanvullende veiligheidsaanbevelingen**

##### **Veiligheid op de werkplek**

Gebruik de heggenschaar alleen op de manier en voor de doeleinden die in deze handleiding beschreven staan. De gebruiker is verantwoordelijk voor ongevallen of gevaren die andere mensen of hun eigendom treffen. Let er in het bijzonder op, dat u derden niet in gevaar brengt door de grotere actieradius wanneer de telescoopbuis uitgeschoven is.

**Gevaar!** Deze machine genereert een elektromagnetisch veld tijdens het gebruik. Dit veld kan in sommige gevallen een wisselwerking hebben met actieve of passieve medische implantaten. Om het risico van een ernstige of dodelijke verwonding te voorkomen, adviseren wij personen met medische implantaten hun arts of fabrikant van het medische implantaat te raadplegen alvorens de machine te gebruiken.

Gebruik het apparaat niet wanneer er onweer dreigt.

##### **Elektrisch**

Sluit het oplaadapparaat uitsluitend aan op de wisselspanning die op het typeplaatje staat vermeld. Er mag onder geen beding aarding worden aangesloten op enig onderdeel van dit product.

##### **Persoonlijke veiligheid**

Draag altijd de geschikte kleding, handschoenen en stevig schoeisel.

Controleer de gedeelten waar de heggenschaar moet worden gebruikt en verwijder alle draden, verborgen elektrische kabels en andere vreemde voorwerpen. Alle instelwerkzaamheden (snoeiop schuin zetten, telescoopbuislengte veranderen) moeten worden uitgevoerd met aangebrachte mesbescherming en de heggenschaar mag niet op het mes worden neergezet. Vóór gebruik en nadat de machine een krachtige schok heeft opgelopen, moet worden gecontroleerd of deze sporen vertoont van een breuk of beschadiging en repareer deze zo nodig.

Gebruik nooit een onvolledige heggenschaar of een heggenschaar met niet-geautoriseerde veranderingen.

### Gebruik en verzorging van elektrische gereedschappen

Zorg ervoor dat u weet hoe u de heggeschaar kunt stoppen in een noodgeval.

Houdt de heggeschaar nooit vast aan de bescherm-inrichtingen.

De heggenschaar niet gebruiken wanneer de bescherm-inrichtingen beschadigd zijn.

Tijdens het snoeien met de heggenschaar geen ladder gebruiken.

De accu lostrekken:

- als u de machine voor een tijdje alleenlaat;
- voordat u een verstopping vrijmaakt;
- voordat u de heggeschaar inspecteert of schoonmaakt of aan de machine gaat werken;
- nadat de heggeschaar in contact kwam met een vreemd object – gebruik de heggeschaar niet tenzij u er zeker van bent dat de heggeschaar veilig kan werken;
- als de heggeschaar abnormaal begint te trillen. Controleer onmiddellijk. Te grote trillingen kan letsel veroorzaken.
- voordat u de heggeschaar aan een andere persoon overhandigt.

### Onderhouden en opbergen



#### GEVAAR VOOR LICHAMELIJK LETSEL!

**Mes niet aanraken.**

→ Na gebruik of bij werkonderbreking mes met mesbescherming beveiligen.

Alle moeren en schroeven moeten stevig zijn vastgedraaid, zodat een veilige gebruikstoestand van het apparaat gewaarborgd is.

### Accuveiligheid



#### BRANDGEVAAR!

→ Accu's nooit in de buurt van zuren en licht ontvlambaar materiaal opladen.

Als oplaadapparaat mag alleen het bijgeleverde GARDENA oplaadapparaat worden gebruikt.

Bij gebruik van andere oplaadapparaten kunnen de accu's vernield worden en kan er brand ontstaan.



#### EXPLOSIEGEVAAR!

→ Accu tegen hitte en vuur beschermen. Niet op verwarmingselementen neerleggen of langere tijd aan sterke zonbestraling blootstellen.



#### Acculader niet buiten gebruiken.

→ De acculader nooit aan water of vocht blootstellen.

Accu alleen in een omgevingstemperatuur tussen 0 °C tot + 40 °C gebruiken.

Een accu die niet meer goed werkt, moet volgens de voorschriften worden afgevoerd. Deze mag niet per post worden verzonden. Wendt u zich voor meer details tot uw plaatselijke afvalverwerkingsbedrijven.

Het laadsnoer moet regelmatig op tekenen van beschadiging en veroudering (scheurtjes) worden onderzocht en mag alleen in perfecte staat worden gebruikt.

De meegeleverde acculader mag alleen worden gebruikt voor het laden van de meegeleverde accu's. Niet-oplaadbare accu's mogen niet met deze acculader worden geladen (brandgevaar).

Haal de stekkers van het oplaadapparaat na het laden uit het stopcontact en uit de accu.

Accu alleen tussen 0 °C tot 45 °C laden.

Na sterke belasting accu eerst laten afkoelen.

#### Opslaan

De heggenschaar mag niet in direct zonlicht worden bewaard.

Heggenschaar niet op plaatsen met statische elektriciteit bewaren.

## 3. Montage

### Telescoopsteel monteren:

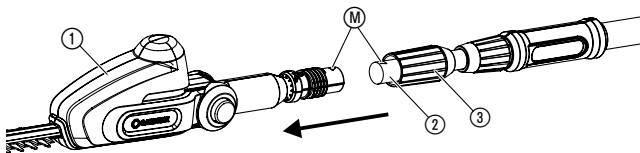
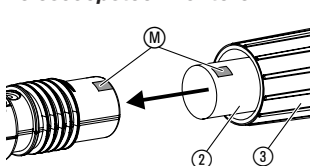

1. Schuif de telescoopbuis ② tot aan de aanslag in de motor-eenheid ①. Daarbij moeten de beide markeringen Ⓜ tegenover elkaar liggen.

2. Draai de grijze moer ③ vast.

## 4. Ingebruikname

### Laden van de accu:

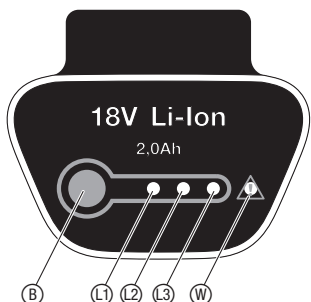
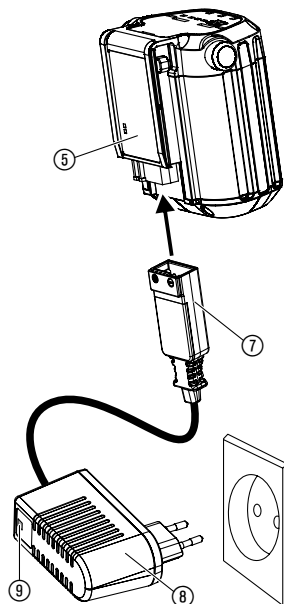
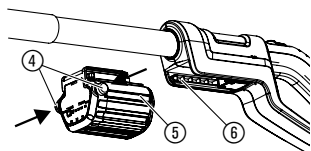

### OPGELET!

Overspanning vernietigt de accu's en de acculader.

→ Let op de juiste netspanning.

Vóór het eerste gebruik de deels geladen accu volledig opladen. Laadduur (bij lege accu) zie 10. Technische gegevens. De lithium-ion-accu kan in elke laadstand worden geladen en het laden kan op elk gewenst moment worden onderbroken zonder de accu te schaden (geen memory-effect).

1. Druk de beide ontgrendelingsstoetsen (4) in en trek de accu (5) van de accuhouder (6) op de handgreep af.

2. Stekker van het laadsnoer (7) op de accu (5) steken.

3. Acculader (8) in een stopcontact steken.

**Oplaadcontrolelampje (9) op het oplaadapparaat knippert elke seconde groen: Accu wordt opgeladen.**

**Oplaadcontrolelampje (9) op het oplaadapparaat brandt groen: Accu is geheel opgeladen.**

(Oplaadduur zie 10. Technische gegevens).

**Accu-laadtoestandsweergave tijdens het opladen:**

100 % opgeladen	L1, L2 en L3 branden.
66 – 99 % opgeladen	L1 en L2 branden, L3 knippert.
33 – 65 % opgeladen	L1 brandt, L2 knippert.
0 – 32 % opgeladen	L1 knippert.

4. Eerst het laadsnoer (7) uit het laadstekkercontact van de accu (5) trekken en dan de acculader (8) van het stroomnet scheiden.

5. Schuif de accu (5) in de accuhouder (6) op de handgreep, tot deze hoorbaar vastklikt.

### Diepontlading vermijden:

Wanneer de accu leeg is, schakelt de diepontladingsbeveiliging het apparaat automatisch uit voordat de accu diep ontladen wordt. Om ervoor te zorgen dat de volgeladen accu zich niet via het losgekoppelde oplaadapparaat ontlad, moet de accu na het laden van het oplaadapparaat worden losgekoppeld. Wanneer de accu langer dan 1 jaar werd opgeborgen, moet deze weer volledig worden opgeladen. Wanneer de accu diep ontladen werd, knippert het controlelampje op het oplaadapparaat (9) bij het begin van het opladen snel (2 keer per seconde). Wanneer het controlelampje op het oplaadapparaat (9) na 10 minuten nog steeds snel knippert, is er sprake van een storing (zie 8. Opheffen van storingen). Wanneer het foutenlampje (W) op de accu knippert, is er sprake van een storing (zie 8. Opheffen van storingen). Wanneer de accu volledig ontladen is, kan het ongeveer 20 min. duren tot de laadtoestand via het lampje op de accu wordt weergegeven. Het oplaadproces wordt op elk moment weergegeven door het knipperende lampje (9) op het oplaadapparaat.

**Accu-laadtoestandsweergave tijdens het gebruik:**

→ Druk toets (B) op de accu in.

66 – 99 % opgeladen	L1, L2 en L3 branden.
33 – 65 % opgeladen	L1 en L2 branden.
10 – 32 % opgeladen	L1 brandt.
1 – 9 % opgeladen	L1 knippert.
0 % opgeladen	Geen weergave.

## 5. Bediening

### Werkstanden:

De heggenschaar kan in 4 werkhoudingen worden gebruikt (afbeeldingen soortgelijk).

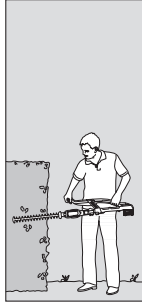

**Zijdelings snoeien:**  
Telescoopbuis ingeschoven

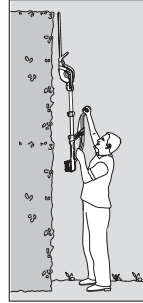

**Hoog verticaal snoeien:**  
telescoopbuis verlengt.

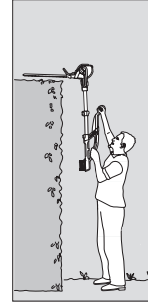

**Hoog horizontaal snoeien:**  
Motoreenheid 75° schuin gezet, telescoopbuis uitgeschoven

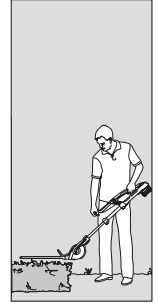

**Nedriges Schneiden:**  
Motoreenheid – 60° schuin gezet, telescoopbuis ingeschoven

### Motoreenheid schuin zetten:

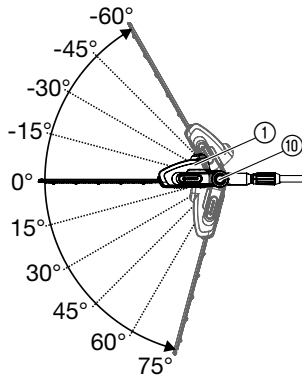

Om hoog of laag te snoeien, kan de motoreenheid ① schuin worden gezet in stappen van 15° van 75° tot – 60°.

1. Accu van de greep trekken (zie 4. Ingebruikname).
2. Houd de beide oranje knoppen ⑩ ingedrukt.
3. Zet de motoreenheid ① schuin in de gewenste richting.
4. Laat de beide oranje knoppen ⑩ los en laat de motoreenheid ① vastklikken.
5. Accu op de greep schuiven (zie 4. Ingebruikname).

### Telescoopbuis uitschuiven:

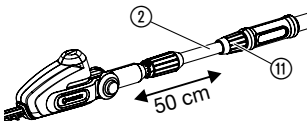

Om hoog of laag te snoeien, kan de telescoopbuis ② traploos tot 50 cm worden uitgeschoven.

1. Accu van de greep trekken (zie 4. Ingebruikname).
2. Draai de oranje moer ⑪ los, schuif de telescoopbuis ② uit tot de gewenste lengte en draai de oranje moer ⑪ weer vast.
3. Accu op de greep schuiven (zie 4. Ingebruikname).



### Heggenschaar starten:

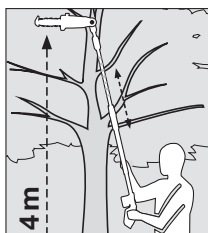
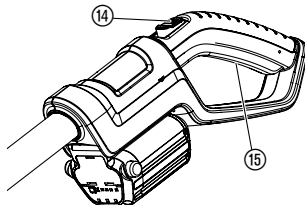
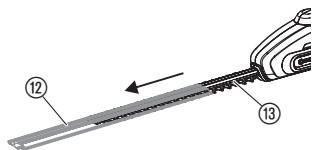

### GEVAAR! Gevaar voor lichamelijk letsel!

Gevaar voor snijwonden wanneer de heggenchaar niet automatisch uitschakelt.

→ Overbrug nooit de veiligheidsvoorzieningen (bijv. door de inschakelblokkering en/of startknop vast te binden).

### Heggenchaar inschakelen:

1. Mesbescherming ⑫ van het mes ⑬ afhalen.
2. Accu op de greep schuiven (zie 4. Gebruiksaanwijzing).
3. Houd de heggenchaar met een hand vast aan de telescoopbuis en met de andere hand aan de handgreep.
4. Schuif de inschakelblokkering ⑭ naar voren en druk dan de startknop ⑮ in. *De heggenchaar start.*
5. Laat de inschakelblokkering ⑭ los.

### Heggenchaar uitschakelen:

1. Laat de startknop ⑮ los.
2. Accu van de greep trekken (zie 4. Gebruiksaanwijzing).
3. Mesbescherming ⑫ op het mes ⑬ schuiven.

## 6. Buiten werking stellen

### Opbergen:

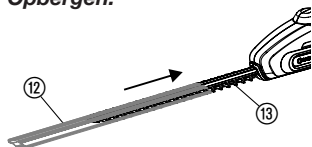

### Afvalverwijdering: (volgens RL 2012/19/EU)



### Speciale afvalverwerking van de accu:



Li-ion

### De bewaarplaats moet ontoegankelijk voor kinderen zijn.

1. Trek de accu eraf en laad deze op (zie 4. Gebruiksaanwijzing).
2. Heggenchaar reinigen (zie 7. Onderhoud) en de mesbescherming ⑫ op het mes ⑬ schuiven.
3. Bewaar de heggenchaar op een droge, vorstvrije plaats.

Het apparaat mag niet met het normale huisvuil meegegeven worden, maar moet volgens de geldende regels afgevoerd worden.  
→ Lever het apparaat in op het afvaldepot van uw gemeente.

De GARDENA Li-accu bevat lithium-ion-cellen, die na hun levensduur niet in het normale huisvuil mogen worden gededoneerd.

### Belangrijk:

In Nederland kunt u de oude accu's inleveren bij uw GARDENA verkooppunt of u kunt ze inleveren als klein chemisch afval.

1. Li-ion-accu volledig ontladen.
2. Li-ion-accu op de juiste plek afgeven.



## 7. Onderhoud

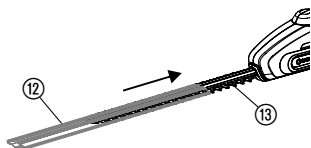

**GEVAAR! Gevaar voor lichamelijk letsel!**

**Snijverwonding, wanneer de heggenschaar onopzettelijk wordt ingeschakeld.**

→ **Vóór** onderhoudswerkzaamheden de accu verwijderen (zie 4. Ingebruikname) en de mesbescherming ⑫ op het mes ⑬ schuiven.

**Heggenschaar reinigen:**

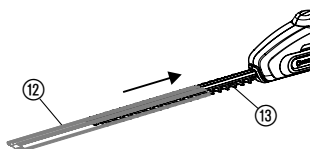

**OPGELET! Beschadiging van de heggenschaar!**

→ **Heggenschaar niet onder stromend water of met hoge druk reinigen.**

1. De heggenschaar met een vochtige doek reinigen.
2. Reinig het mes ⑬ indien nodig met een borstel en olie het in met olie met een lage viscositeit (bijv. GARDENA onderhouds-olie art. 2366). Voorkom daarbij dat de olie in contact komt met kunststof onderdelen en draag handschoenen.

## 8. Opheffen van storingen

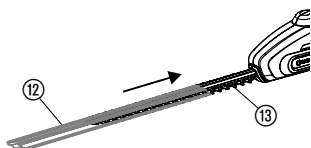

**GEVAAR! Gevaar voor lichamelijk letsel!**

**Snijverwonding, wanneer de heggenschaar onopzettelijk wordt ingeschakeld.**

→ **Voor het verhelpen van storingen** de accu verwijderen (zie 4. Ingebruikname) en de mesbescherming ⑫ op het mes ⑬ schuiven.

Storing	Mogelijke oorzaak	Oplossing
<b>Heggenschaar start niet</b>	Accu is leeg.	→ Accu laden (zie 4. Ingebruikname).
	Accu niet juist op de handgreep geschoven.	→ Accu zo op de handgreep schuiven, dat de vergrendelingsknoppen vastklikken.
	Mes vuil (bijv. door hars)	→ Mes reinigen (zie 7. Onderhoud).
	Mes geblokkeerd.	→ Obstakel verwijderen.
<b>Onzuivere snit</b>	Mes stomp of beschadigd.	→ Mes door GARDENA Service laten vervangen.
<b>De heggenschaar kan niet meer worden uitgeschakeld</b>	Startknop zit vastgeklemd.	→ Trek de accu eraf en maak de startknop los.
<b>Heggenschaar blijft stilstaan. Foutenlampje ⑥ knippert</b>	Batterij overbelast.	→ Wacht 10 sec. Druk toets ⑥ op de accu in en start het apparaat opnieuw.
	De toegestane bedrijfstemperatuur was overschreden.	→ Laat de accu ca. 15 min. afkoelen. Druk toets ⑥ op de accu in en start het apparaat opnieuw.

Storing	Mogelijke oorzaak	Oplossing
Het oplaadcontrolelampje ⑨ op het oplaadapparaat brandt niet	Oplaadapparaat of oplaadkabel niet correct ingestoken.	→ Steek het oplaadapparaat en de oplaadkabel correct in.
Oplaadcontrolelampje ⑨ op het oplaadapparaat knippert snel (2 maal per seconde)	Oplaadfout.	→ Haal de stekker van het oplaadapparaat uit het stopcontact en steek deze er weer in.
Heggenschaar blijft stilstaan. Foutenlampje ⑩ brandt.	Accufout/accu defect.	→ Druk toets ⑩ op de accu in en start het apparaat opnieuw.
De accu kan niet meer opgeladen worden	De accu ist defect.	→ Accu vervangen (art. 9840).

Er mag alleen een originele GARDENA wisselaccu BLi 18 (art. 9840) worden gebruikt. Die zijn verkrijgbaar bij uw GARDENA handelaar of rechtstreeks bij de GARDENA servicedienst.



Bij overige storingen verzoeken wij u contact op te nemen met de GARDENA servicedienst. Reparaties mogen alleen worden uitgevoerd door de GARDENA servicedienst of door vakhandelaren die door GARDENA zijn geautoriseerd.

## 9. Leverbare accessoires

GARDENA wisselaccu BLi 18	Accu voor extra looptijd of om te vervangen.	art. 9840
GARDENA onderhoudsspray	Verlengt de levensduur van het mes en de looptijd van de accu.	art. 2366

## 10. Technische gegevens

THS Li-18/42 (art. 8881)	
Toerental	2100 / min.
Meslengte	42 cm
Mesopening	16 mm
Uitschuifbereik van de telescoopbuis	0 – 50 cm
Gewicht inclusief accu	3,4 kg
Werkplek verbonden geluidsdrumniveau $L_{PA}^{1)}$	70 dB(A)
Onzekerheid $K_{PA}$	3 dB(A)
Geluidsemissiewaarde $L_{WA}^{2)}$	gemeten 86 dB(A) / gegarandeerd 89 dB(A)
Onzekerheid $K_{WA}$	3 dB(A)
Hand-armzwaaibeweging $a_{vhw}^{1)}$	< 2,5 m/s <sup>2</sup>
Onzekerheid $K_a$	1,5 m/s <sup>2</sup>

<b>Accu</b>	lithium-Ion (18 V)
<b>Accucapaciteit</b>	2,0 Ah
<b>Accu-laadduur</b>	ca. 3 uur 80 % / ca. 5 uur 100 %
<b>Leeglooptijd</b>	ca. 75 min. (bij volle accu)
<b>Oplaadapparaat</b>	
<b>Netspanning</b>	230 V / 50 – 60 Hz
<b>Max. uitgangsstroom</b>	600 mA
<b>Uitgangsspanning</b>	18 V (DC)

Meetmethode volgens <sup>1)</sup> EN 60745-2-15 <sup>2)</sup> RL 2000/14/EG. De aangegeven trillingsemissiewaarde is in overeenstemming met een gestandaardiseerde testprocedure gemeten en kan voor het vergelijken van het ene elektrogereedschap met het andere worden gebruikt. De aangegeven trillingsemissiewaarde kan ook voor een voorlopige schatting van de trillingsbelasting worden gebruikt.

## 11. Service / Garantie

### Garantie:

Bij garantie is de service gratis.

GARDENA geeft op dit product 2 jaar garantie (vanaf de aankoopdatum). Deze garantie heeft betrekking op alle wezenlijke defecten aan het toestel, die aanwijsbaar op materiaal- of fabricagefouten berusten. Garantie vindt plaats door de levering van een vervangend apparaat of door de gratis reparatie van het ingestuurde apparaat, naar onze keuze, indien aan de volgende voorwaarden is voldaan:

- Het apparaat werd vakkundig en volgens de adviezen in de gebruiksaanwijzing behandeld.
- Noch de koper, noch een derde persoon heeft getracht het apparaat te repareren.

Het aan slijtage onderhevige mes en de excenteraandrijving vallen niet onder de garantie.

Deze garantie van de producent heeft geen betrekking op de ten aanzien van de handelaar / verkoper bestaande aansprakelijkheid.

Stuur in geval van storing het defecte apparaat samen met de kassabon en een beschrijving van de storing gefrankeerd op naar het op de achterzijde aangegeven serviceadres.

## **D Produkthaftung**

Wir weisen ausdrücklich darauf hin, dass wir nach dem Produkthaftungsgesetz nicht für durch unsere Geräte hervorgerufene Schäden einzustehen haben, sofern diese durch unsachgemäße Reparatur verursacht oder bei einem Teileaustausch nicht unsere originale GARDENA Teile oder von uns freigegebene Teile verwendet wurden und die Reparatur nicht vom GARDENA Service oder dem autorisierten Fachmann durchgeführt wird. Entsprechendes gilt für Ergänzungssteile und Zubehör.

## **GB Product Liability**

We expressly point out that, in accordance with the product liability law, we are not liable for any damage caused by our units if it is due to improper repair or if parts exchanged are not original GARDENA parts or parts approved by us, and, if the repairs were not carried out by a GARDENA Service Centre or an authorised specialist. The same applies to spare parts and accessories.

## **F Responsabilité**

Nous vous signalons expressément que GARDENA n'est pas responsable des dommages causés par ses appareils, dans la mesure où ces dommages seraient causés suite à une réparation non conforme, dans la mesure où, lors d'un échange de pièces, les pièces d'origine GARDENA n'auraient pas été utilisées, ou si la réparation n'a pas été effectuée par le Service Après-Vente GARDENA ou l'un des Centres SAV agréés GARDENA. Ceci est également valable pour tout ajout de pièces et d'accessoires autres que ceux préconisés par GARDENA.

## **NL Productaansprakelijkheid**

Wij wijzen er nadrukkelijk op, dat wij op grond van de wet aansprakelijkheid voor producten niet aansprakelijk zijn voor schade ontstaan door onze apparaten, indien deze door onvakkundige reparatie veroorzaakt zijn, of er bij het uitwisselen van onderdelen geen gebruik gemaakt werd van onze originele GARDENA onderdelen of door ons vrijgegeven onderdelen en de reparatie niet door de GARDENA technische dienst of de bevoegde vakman uitgevoerd werd. Ditzelfde geldt voor extra-onderdelen en accessoires.

## **S Produktansvar**

Tillverkaren är inte ansvarig för skada som orsakats av produkten om skadan beror på att produkten har reparerats felaktigt eller om, vid reparation eller utbyte, andra än Original GARDENA reservdelar har använts. Samma sak gäller för kompletteringsdelar och tillbehör.

## **DK Produktansvar**

Vi gør udtrykkeligt opmærksom på, at vi i henhold til produktansvarsloven ikke er ansvarlige for skader forårsaget af vores udstyr, såfremt det sker på grund af uautoriserede reparationer eller hvis dele er skiftet ud og der ikke er anvendt originale GARDENA dele eller dele godkendt af os, eller hvis reparationerne ikke er udført af GARDENA-service eller en autoriseret fagmand. Det samme gælder for ekstra udstyr og tilbehør.

## **FI Tuotevastuu**

Korostamme nimenomaan, että tuotevastuulain nojalla emme ole vastuussa laitteistamme johtuneista vahingoista, mikäli nämä ovat aiheutuneet epäasianmukaisesta korjauksesta tai osia vaihdettaessa ei ole käytetty alkuperäisiä GARDENA-varaosia tai hyväksymiämme osia ja korjauksen on suorittanut muu kuin GARDENA-huoltokeskus tai valtuuttamamme ammattihenkilö. Tämä pätee myös lisäksiin ja lisävarusteisiin.

## **I Responsabilità del prodotto**

Si rende espressamente noto che, conformemente alla legislazione sulla responsabilità del prodotto, non si risponde di danni causati da nostri articoli se originati da riparazioni eseguite non correttamente o da sostituzioni di parti effettuate con materiale non originale GARDENA o comunque da noi non approvato e, in ogni caso, qualora l'intervento non venga eseguito da un centro assistenza GARDENA o da personale specializzato autorizzato. Lo stesso vale per le parti complementari e gli accessori.

## **E Responsabilidad de productos**

Advertimos que conforme a la ley de responsabilidad de productos no nos responsabilizamos de daños causados por nuestros aparatos, siempre y cuando dichos daños hayan sido originados por arreglos o reparaciones indebidas, por recambios con piezas que no sean piezas originales GARDENA o bien piezas no autorizadas por nosotros, así como en aquellos casos en que la reparación no haya sido efectuada por un Servicio Técnico GARDENA o por un técnico autorizado. Lo mismo es aplicable para las piezas complementarias y accesorios.

## **P Responsabilidade sobre o produto**

Queremos salientar que segundo a lei da responsabilidade do fabricante, nós não nos responsabilizaremos por danos causados pelo nosso equipamento, quando estes ocorrerem em decorrência de reparações inadequadas ou da substituição de peças por peças não originais da GARDENA, ou peças não autorizadas.

A responsabilidade tornar-se-à nula também depois de reparações realizadas por oficinas não autorizadas pela GARDENA. Esta restrição valerá também para peças adicionais e acessórios.

## **PL Odpowiedzialność za produkt**

Zwracamy Państwu uwagę, że nie ponosimy odpowiedzialności za uszkodzenia naszych maszyn, bądź szkody spowodowane ich wadliwym funkcjonowaniem, powstałe na skutek nieprawidłowo przeprowadzonych napraw lub użycia nieoryginalnych części zamiennych. Naprawy winny być przeprowadzane tylko przez punkty serwisowe Husqvarna lub autoryzowane serwisy. Dotyczy to również części uzupełniających i oprzyrządowania.

## **H Termékszavatosság**

Nyomatékosan utalunk arra a tényre, hogy a termékszavatossági törvény szerint nem kell jótállást vállalnunk azokra a károokra, amelyeket nem a mi készülékeink okoztak, ha ezeket átkészületlen javítás okozta vagy egy alkatrész kicserélésénél nem a mi eredeti GARDENA alkatrészeinket vagy általunk engedélyezett alkatrészeket használtak fel és a javítást nem a GARDENA szerviz vagy egy erre felhatalmazott szakember végezte. Hasonlóképpen érvényes ez a kiegészítő alkatrészekre és tartozékokra is.

## **CZ Odpovědnost za výrobek**

Výslovně upozorňujeme na to, že podle zákona o odpovědnosti za výrobek neneseme odpovědnost za škody způsobené našimi přístroji, pokud byly způsobené neodbornou opravou nebo použitím jiných než našich originálních náhradních dílů GARDENA nebo námi schválených dílů a neprovedením opravy servisem GARDENA nebo autorizovaným odborníkem. Odpovídající platí i pro doplňkové díly a příslušenství.

## **SK Predmet záruky**

Upozorňujeme dôrazne na to, že podľa zákona o poskytovaní záruk nezodpovedáme za škody spôsobené našimi výrobkami, v prípade, že boli boli vyvolané neodbornými opravami, výmenou dielcov, ktoré nepatria k originálnym dielom GARDENA alebo neboli nami schválené a rovnako boli spôsobené servisnými zásahmi, ktoré neboli vykonané servisom GARDENA alebo autorizovaným odborníkom. Rovnako to platí pre doplnky a príslušenstvo.

## **GR Ευθύνη για το προϊόν**

Σας υπενθυμίζουμε ρητά, ότι σύμφωνα με το νόμο περί ευθύνης για τα προϊόντα δεν ευθυνόμαστε για ενδεχόμενες βλάβες που προκαλούνται από τις συσκευές μας, εφόσον οφείλονται σε μία ακατάλληλη επισκευή ή σε μια αντικατάσταση τμημάτων για την οποία δεν έχουν χρησιμοποιηθεί τα πρωτότυπα ανταλλακτικά της GARDENA ή τα από μας εγκεκριμένα ανταλλακτικά και σε περίπτωση που δεν εκτελείται η επισκευή από το Τμήμα Εξυπηρέτησης Πελατών της GARDENA ή από έναν εξουσιοδοτημένο εξειδικευμένο τεχνίτη. Το ίδιο ισχύει για εξαρτήματα και συμπληρωματικά τμήματα.

## **SLO Jamstvo za izdelek**

Pismo poudarjamo, da po zakonu jamstva za izdelek nismo odgovorni za škodo, ki bi nastala zaradi uporabe našega izdelka, prav tako tudi ne za škodo ki bi nastala zaradi nepravilnega popravila izdelka ali pri napačni zamenjavi delov, ki niso originalni deli GARDENA ali pri uporabi z naše strani potrjenih delov, ki pa niso bili vgrajeni v servisu GARDENA ali v naši pooblašteni servisni službi. Enako velja tudi za nadomestne dele in opremo.

## **HR Odgovornost za proizvod**

Izričito napominjemo da u skladu sa Zakonom o odgovornosti za proizvode nismo odgovorni za štete uzrokovane našim uređajima ako su one izazvane nestručnim popravkom ili u slučaju zamjene dijelova nisu korišteni originalni GARDENA dijelovi ili dijelovi koje smo odobrili i popravak nije izvršio GARDENA servis ili ovlašteni stručnjak. Isto vrijedi i za dodatne dijelove i pribor.

## **RO Responsabilitatea legala a produsului**

Menționăm în mod expres că, în concordanță cu responsabilitatea legală a produsului, nu suntem răspunzători de nici un accident provocat de produsele noastre dacă se datorează reparării necorespunzătoare sau dacă piesele de schimb nu sunt originale GARDENA sau aprobate de GARDENA, sau dacă reparațiile nu au fost efectuate de un Centru de Service GARDENA sau un specialist autorizat. Aceleași prevederi se aplică și pieselor de schimb și accesoriilor.

## **BG Отговорност за качество**

Изрично подчертаваме, че съгласно закона за отговорност за качество, ние не носим отговорност за вредите причинени от нашите уреди, ако същите са причинени от неправилен ремонт или при подмяната на части не са използвани оригинални части на GARDENA или части одобрени от нас и ремонта не е извършен от сервиз на GARDENA или оторизиран специалист. Същото важи за допълнителните части и принадлежности.

## **EST Tootevastutus**

Juhime teie tähelepanu sellele, et tootevastutusseaduse kohaselt ei vastuta me meie seadmete poolt põhjustatud kahjude eest, kui need on tekkinud asjatundmatu paranduse tagajärjel või kui detaili vahetamisel ei kasutatud GARDENA originaalvaruosi ega meie poolt kasutada lubatud varuosia ja kui parandustöid ei ole teinud GARDENA klienditeenindusspetsialistid ega meie volitatud spetsialistid. Sama kehtib lisadetailide ja tarvikute kohta.

## **LT Atsakomybė už produkciją**

Nurodome, kad remdamiesi Atsakomybės už produkciją įstatymu, neatsakome už nuostolius, sukeltus mūsų prietaisų, jei jie atsirado dėl netinkamo remonto, arba, jei keičiant dalis, buvo naudojamasi neoriginalios GARDENA dalys arba dalys, kurių mes neleidome naudoti, o remontą atliko ne GARDENA servisas arba neįgaliotasis specialistas. Tas pats galioja papildomoms dalims ir priedams.

## **LV Produkta atbildība**

Mēs skaidri norādām uz to, ka saskaņā ar Produktu atbildības likumu, mēs neatbildam par mūsu iekārtu radītiem zaudējumiem, ciktāl tos ir izraisījis neatbilstošs remonts vai dalu nomaiņa ar neoriģinālām GARDENA daļām vai ne ar mūsu norādītajām detaļām un remontu nav veicis GARDENA serviss vai pilnvarots speciālists. Tas pats attiecas uz papildinošajām daļām un piederumiem.

<p><b>D EG-Konformitätserklärung</b> Der Unterzeichnete Husqvarna AB, 561 82 Huskvarna, Sweden bestätigt, dass die nachfolgend bezeichneten Geräte in der von uns in Verkehr gebrachten Ausführung die Anforderungen der harmonisierten EU-Richtlinien, EU-Sicherheitsstandards und produktspezifischen Standards erfüllen. Bei einer nicht mit uns abgestimmten Änderung der Geräte verliert diese Erklärung ihre Gültigkeit.</p>	<p><b>H EU-Megfelelőeségi nyilatkozat</b> Alulírott, a Husqvarna AB, 561 82 Huskvarna, Sweden igazolja azt, hogy az alábbiakban megnevezett készülékek, az általunk forgalomba hozott kivételben teljesítik a harmonizációs EU-irányelvek, az EU biztonsági szabványok és a termékre jellemző szabványok követelményeit. Ha a készülékeken a mi beleegyezésünk nélkül változtatást végeznek, akkor ez a nyilatkozat érvényét veszti.</p>
<p><b>GB EU Declaration of Conformity</b> The undersigned Husqvarna AB, 561 82 Huskvarna, Sweden hereby certifies that, when leaving our factory, the units indicated below are in accordance with the harmonised EU guidelines, EU standards of safety and product specific standards. This certificate becomes void if the units are modified without our approval.</p>	<p><b>CZ Prohlášení o shodě EU</b> Podepsaný Husqvarna AB, 561 82 Huskvarna, Sweden potvrzuje, že dále uvedené přístroje v námi do provozu uvedeném provedení splňují požadavky harmonizačních směrnic EU, bezpečnostních norem EU a norem specifických pro výrobek. Při námi neschválené změně přístrojů ztrácí toto prohlášení platnost.</p>
<p><b>F Certificat de conformité aux directives européennes</b> Le constructeur, soussigné : Husqvarna AB, 561 82 Huskvarna, Sweden déclare qu'à la sortie de ses usines le matériel neuf désigné ci-dessous est conforme aux prescriptions des directives européennes énoncées ci-après et conforme aux règles de sécurité et autres règles qui lui sont applicables dans le cadre de l'Union européenne. Toute modification portée sur ce produit sans l'accord express de GARDENA supprime la validité de ce certificat.</p>	<p><b>SK EU-Vyhlasenie o zhode</b> Nižšie uvedená firma Husqvarna AB, 561 82 Huskvarna, Sweden vyhlasuje, že uvedené zariadenia, ktoré sme uviedli na trh v ich vyhotovení spĺňajú požiadavky harmonizačných predpisov EU, bezpečnostných štandardov EU a výrobných špecifických štandardov. Pri zmene zariadenia, ktorá nebola odsúhlasená výrobcom stráca toto vyhlásenie platnosť.</p>
<p><b>NL EU-overeenstemmingsverklaring</b> Ondergetekende Husqvarna AB, 561 82 Huskvarna, Sweden bevestigt, dat de volgende genoemde apparaten in de door ons in de handel gebrachte uitvoering voldoen aan de eis van, en in overeenstemming zijn met de EU-richtlijnen, de EU-veiligheidsstandaard en de voor het product specifieke standaard. Bij een niet met ons afgestemde verandering aan de apparaten verliest deze verklaring haar geldigheid.</p>	<p><b>GR Δήλωση Συμμόρφωσης προς τις Οδηγίες της ΕΕ</b> Η υπογράφουσα Husqvarna AB, 561 82 Huskvarna, Sweden δηλώνει, ότι τα εξής αναφερόμενα εκδοόμενα από την εταιρία μας προϊόντα ανταποκρίνονται σε όλες τις εναρμονισμένες προδιαγραφές της ΕΕ, στα πρότυπα ασφαλείας της ΕΕ και στα ειδικά για το προϊόν πρότυπα. Σε μία μη συμφωνημένη με την εταιρία μας τροποποίηση των συσκευών αυτή η δήλωση χάνει την ισχύ της.</p>
<p><b>S EU Tillverkarintyg</b> Undertecknad firma Husqvarna AB, 561 82 Huskvarna, Sweden intygar härmed att nedan nämnda produkter överensstämmer med EU:s direktiv, EU:s säkerhetsstandard och produktspecifikation. Detta intyg upphör att gälla om produkten ändras utan vårt tillstånd.</p>	<p><b>SLO EU-izjava o skladnosti</b> Podpisani proizvajalca «Husqvarna AB, 561 82 Huskvarna, Sweden» s podpisom potrjuje, da sledeče opisana naprava, ki smo jo poslali na tržišče izpolnjuje zahteve harmoniziranih standardov ES-smernic, ES-varnostnih standardov in izdelku specifičnih standardov. V primeru spremembe na napravi brez našega pisnega dovoljenja ta izjava izgubi svojo pomen in veljavnost.</p>
<p><b>DK EU Overensstemmelse certifikat</b> Undertegnede Husqvarna AB, 561 82 Huskvarna, Sweden bekræfter hermed, at enheder listede herunder, ved afsendelse fra fabrikken, er i overensstemmelse med harmoniserede EU retningslinjer, EU sikkerheds standarder og produkt specifikations standarder. Dette certifikat træder ud af kraft hvis enhederne er ændret uden vor godkendelse.</p>	<p><b>HR Izjava o skladnosti EU-a</b> Dolje potpisana tvrtka Husqvarna AB, 561 82 Huskvarna, Sweden ovime potvrđuje da dolje navedeni uređaji u izvedbi plaširanoj na tržište ispunjavaju zahtjeve harmoniziranih EU smjernica, EU sigurnosnih normi i normi za određene proizvode. Ova izjava postaje ništavna u slučaju izmjene uređaja koje nismo odobrili.</p>
<p><b>FI EY-vaatimustenmukaisuusvakuutus</b> Allekirjoittanut Husqvarna AB, 561 82 Huskvarna, Sweden vakuuttaa, että alla mainittu laitteet täyttävät tehtaaltamme lähtiesään yhdenmukaistettujen EY-direktiivien, EY-turvallisuusstandardien ja tuotekohtaisten standardien vaatimukset. Laitteisiin tehyd muutokset, joista ei ole sovittu kanssamme, joutavat tämän vakuutuksen raukaamiseen.</p>	<p><b>RO UE-Certificat de conformitate</b> Prin prezenta Husqvarna AB, 561 82 Huskvarna, Sweden, certifica faptul ca, in momentul in care produsele mentionate mai jos ies din fabrica sunt in concordanta cu directivele UE, standardele de siguranta UE si standardele specifice ale produsului UE. Acest certificat devine nul in cazul modificării aparatului fără aprobarea noastră.</p>
<p><b>I Dichiarazione di conformità alle norme UE</b> La sottoscritta Husqvarna AB, 561 82 Huskvarna, Sweden certifica che il prodotto qui di seguito indicato, nei modelli da noi commercializzati, è conforme alle direttive armonizzate UE nonché agli standard di sicurezza e agli standard specifici di prodotto. Qualunque modifica apportata al prodotto senza nostra specifica autorizzazione invalida la presente dichiarazione.</p>	<p><b>BG ЕС-Декларация за съответствие</b> Подписаната фирма Husqvarna AB, 561 82 Huskvarna, Sweden декларира, че описаните по-долу уреди, пуснати в продажба съгласно нашата спецификация, изпълняват изискванията на хармонизираните ЕС-директиви, ЕС-станданти за безопасност и специфичните производствени стандарти. При промяна на уреда, която не е съгласувана с нас, тази декларация губи своята валидност.</p>
<p><b>E Declaración de conformidad de la UE</b> El que suscribe Husqvarna AB, 561 82 Huskvarna, Sweden declara que la presente mercancía, objeto de la presente declaración, cumple con todas las normas de la UE, en lo que a normas técnicas, de homologación y de seguridad se refiere. En caso de realizar cualquier modificación en la presente mercancía sin nuestra previa autorización, esta declaración pierde su validez.</p>	<p><b>EST Eli vastavusdeklaratsioon</b> Allekirjutanu Husqvarna AB, 561 82 Huskvarna, Sweden kinnitab, et kirjeldatud seade vastab meie poolt ringluse viidud kujul ELi harmoniseeritud direktiividele, ELi ohutusstandarditele ja tootega seotud standarditele. Meiega kooskõlastamata muudatuse tegemise korral seadmel kaotab see deklaratsioon kehtivuse.</p>
<p><b>P Certificado de conformidad da UE</b> Os abaixo mencionados Husqvarna AB, 561 82 Huskvarna, Sweden, por este meio certificam que ao sair da fábrica os aparelhos abaixo mencionados estão de acordo com as direttrizes harmonizadas da UE, padrões de segurança e de produtos específicos. Este certificado ficará nulo se as unidades forem modificadas sem a nossa aprovação.</p>	<p><b>LT ES Atitikties deklamacija</b> Pasirašanti firma Husqvarna AB, 561 82 Huskvarna, Sweden patvirtina, kad žemiau nurodyti prietaisai ir jų modeliai, kuriuos paleidome į apyvartą, patenkina harmonizuotus ES direktyvas, ES saugumo standartus ir specifinius gaminių standartus. Atlikus bet kokį prietaiso pakeitimą, kuris nėra suderintas su mumis, ši deklaracija praranda galiojimą.</p>
<p><b>PL Deklaracja zgodności Unii Europejskiej</b> Husqvarna AB, 561 82 Huskvarna, Sweden potwierdza, że poniżej określone urządzenia w wersji oferowanej przez nas do sprzedaży spełniają wymagania zharmonizowanych dyrektyw Unii Europejskiej, standardu bezpieczeństwa Unii Europejskiej i standardu specyficznego dla tego typu produktu. W przypadku zmiany urządzenia, która nie została z nami uzgodniona, niniejsza deklaracja traci moc obowiązującą.</p>	<p><b>LV ES-atbilstības deklarācija</b> Parakstījusies firma Husqvarna AB, 561 82 Huskvarna, Sweden, Vācija apstiprina, ka sekojoši apzīmētās iekārtas, kuras mēs izplatām, savā izpildījumā atbilst harmonizētajām ES direktīvām, ES drošības standartiem un produkta specifiskajiem standartiem. Ar mūsu neapstiprinātām izmaiņām iekārtā šī deklarācija zaudē savu derīgumu.</p>

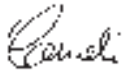
Bezeichnung der Geräte: Description of the units: Désignation du matériel : Omschrijving van de apparaten: Produktbeskrivning: Beskrivelse af produktet: Laitteiden nimitys: Descrizione del prodotto: Descripción de la mercancía: Descrição dos aparelhos: Nazwa urzędzenia:  A készülékek megnevezése: Označení přístrojů:  Označenje zariadenia: Ονομασία της συσκευής: Opis naprave:  Oznaka uredjaja:  Descrierea articolului:  Обозначение на уредите:  Seadmete nimetus: Prietaisų pavadinimas:  Iekártu apzīmējums:		<b>Accu-Teleskop-Heckenschere          Telescopic Accu Hedge Trimmer          Taille-haies télescopique sur accu          Telescopische accu-heggenschaar          Accu Teleskophacksax          Akku-Teleskop-hækkeklipper          Teleskoopivarrellinen akkupensasleikkuri          Tagliasepi telescopica a batteria          Recortasetos telescópico con Accu          Corta-sebes telescópico accu          Akumulatorové nožice do žvýplotu          z trzonkíem teleskopovým          Akkumulátoros teleszkópos sövénynyíró          Akumulatorové teleskopické nůžky na živý plot          Akumulatorové nožnice na živý plot          Τηλεσκοπικό μηχανοτροφοϋόληδο μηχανοπέλεκτο          Akumulatorске teleskopske škarje za živo mejo          Teleskopske škare za živicu s akumulatorom          Trimmer telescopic cu acumulator pentru gard viu          Аккумуляторна телескопична ножница за живя plot          Aku ja teleskoopvarrega hekiikärid          Akumulatorinės teleskopinės gyvatvorių žirkės          Teleskopiskās dzīvzoku šķēres ar akumulatoru</b>		Schall-Leistungspegel: Noise level: Puissance acoustique : Geluidsniveau: Ljudnivå: Lydytriksniiveau: Melun tehotosa: Livello rumorosità: Nivel sonor:o: Nivel de ruido: Poziomnateżenia dźwięku: Zajteljesítmény szint: Hluková hladina výkonu: Επίπεδο ισχύος ήχου: Nivo hrupa: Razina zvučne snage Nivel de putere acustică: Nivel de шума: Helivõimsuse tase: Garso stiprumo lygis: Trokšņu jaudas līmenis:		gemessen / garantiert measured / guaranteed mesurée / garantie gemeten / gegarandeerd uppmätt / garanterad afmätt / garanti mitattu / taattu testato / garantito medido / garantizado mēdido / garantotava zmiernozeno / gwarantowane mért / garantált naměřeno / garantováno meraná / garantovaná μετρήθηκαν / εγγυημένα izmerjeno / zagotovljeno izmjereno / garantirano măsurat / garantat измерено / гарантирано mõõdetud / garanteeritud išmatuotas / garantuotas izmērtā / garantētais	
		<b>86 dB(A) / 89 dB(A)</b>					
Type: Type: Type : Type: Type: Type: Type: Type: Type: Type: Type: Type:	Típusok: Typ: Type: Τύποι: Tip: Tipovi: Tip: Modello: Tipo: Tipo: Tipo: Modelis:	Art.-Nr.: Art. No.: Référence : Art.nr.: Art.nr.: Art. nr.: Art. nr.: Art. nr.: Art. No: Art. no: Nr artykułu:	Cikkszám: Číslo artiklu: Art.: Αριθ. είδους: Art št.: br. art. Nr art.: Art.: Toote nr: Gaminio nr.: Izstr.:	Anbringungsjaar der CE-Kennzeichnung: Year of CE marking: Année d'apposition du marquage CE : Installatiejaar van de CE-aanduiding: Märkningsår: CE-Märkningsår: CE-merkin kiinnitysvuosi: Anno di applicazione della certificazione CE: Colocación del distintivo CE: Ano de marcação pela CE: Rok nadania oznakowania CE: CE-jelzés elhelyezésének éve:		Rok uvedení značky CE: Έτος σήμανσης CE: Leto namestitve CE-oznake: Godina dobivanja CE oznake: Anul de marcare CE: Година на поставяне на CE-маркировка: CE-märkgistuse paigaldamise aasta: Metai, kuriais pažymėta CE-ženklu: CE-marķējuma uzlikšanas gads:	
<b>THS Li-18/42</b>		<b>8881</b>					
EU-Richtlinien: EU directives: Directives européennes : EU-Richtlijnen: EU directiv: EU Retningslinier: EY-direktiivit: Directive UE: Normativa UE: Directrices da UE: Dyrektywy Unii Europejskiej: EU-irányelvek: Směrnice EU: EU-Predpisy: Οδηγίες της ΕΕ:	ES-smernice: EU smjernice: Directive UE: ES-direktivi: ELI direktiivit: ES direktivos: ES-direktivās:	<b>2006/42/EG</b> <b>2004/108/EG</b> <b>2011/65/EG</b> <b>2000/14/EG</b> <b>2006/95/EG</b>					
Harmonisierte EN:  <b>DIN EN ISO 12100</b> <b>EN ISO 10517</b> <b>EN 60745-1</b>		<b>EN 60745-2-15</b> <b>IEC 60335-1</b> <b>IEC 60335-2-29</b> <b>IEC 62133</b>					
Hinterlegte Dokumentation: GARDENA-Technische Dokumentation, M. Kugler 89079 Ulm Deposited Documentation: GARDENA Technical Documentation, M. Kugler 89079 Ulm Dokumentation déposée: Documentation technique GARDENA, M. Kugler 89079 Ulm	Konformitätsbewertungsverfahren: Nach 2000/14/ EG Art. 14 Anhang V Conformity Assessment Procedure: according to 2000/14/EC Art.14 Annex V Procédure d'évaluation de la conformité : Selon 2000/14/CE art. 14 Annexe V	Ulm, den 21.11.2013 Ulm, 21.11.2013 Fait à Ulm, le 21.11.2013 Ulm, 21-11-2013 Ulm, 2013.11.21. Ulm, 21.11.2013 Ulmissa, 21.11.2013 Ulm, 21.11.2013 Ulm, 21.11.2013 Ulm, 21.11.2013 Ulm, dnja 21.11.2013 Ulm, 21.11.2013 Ulm, 21.11.2013 Ulm, dnja 21.11.2013 Ulm, 21.11.2013 Ulm, 21.11.2013 Ulm, 21.11.2013 Ulm, 21.11.2013 Ulm, 21.11.2013 Ulm, 21.11.2013 Ulm, dnja 28.04.2014 Ulm, 21.11.2013 Ulm, 21.11.2013 Ulm, 21.11.2013 Ulm, 21.11.2013 Ulm, 21.11.2013 Ulme, 21.11.2013				Der Bevollmächtigte Authorised representative Le mandataire De gevolmachtigde Auktoriserad representant Autoriseret repræsentant Valtuutettu edustaja Persona delegata La persona autorizada O reprezentante Pelnomocnik Meghatalmazott Zpnlomocnenec Spnlomocnený O εξουσιοδοτημένος Pooblaščeneec Ovlaštena osoba Conducerea tehnică Упълномощен Volitutat esināja Igaltošanās atstovs Pilnvarotā persona	
				 <b>Peter Lameli</b> Chief Technical Officer			



**Deutschland / Germany**

**GARDENA GmbH**  
Central Service  
Hans-Lorenser-Straße 40  
D-89079 Ulm  
Produktfragen:  
(+49) 731 490-123  
Reparaturen:  
(+49) 731 490-290  
service@gardena.com

**Albania**

**COBALT Sh.p.k.**  
Rr. Sirti Kodra  
1000 Tirana

**Argentina**

Husqvarna Argentina S.A.  
Av.del Libertador 5954 –  
Piso 11 – Torre B  
(C1428ARP) Buenos Aires  
Phone: (+54) 11 5194 5000  
info.gardena@  
ar.husqvarna.com

**Armenia**

Garden Land Ltd.  
61 Tigran Mets  
0005 Yerevan

**Australia**

Husqvarna Australia Pty. Ltd.  
Locked Bag 5  
Central Coast BC  
NSW 2252  
Phone: (+61) (0) 2 4352 7400  
customer.service@  
husqvarna.com.au

**Austria / Österreich**

Husqvarna Austria GmbH  
Consumer Products  
Industriezeile 36  
4010 Linz  
Tel.: (+43) 732 77 01 01-90  
consumer.service@  
husqvarna.at

**Azerbaijan**

Firm Progress  
a. Aliyev Str. 26A  
1052 Baku

**Belgium**

**GARDENA Belgium NV/SA**  
Sterrebeekstraat 163  
1930 Zaventem  
Phone: (+32) 2 720 92 12  
Mail: info@gardena.be

**Bosnia / Herzegovina**

**SILK TRADE d.o.o.**  
Industrijska zona Bukva bb  
74260 Tešanj

**Brazil**

Husqvarna do Brasil Ltda  
Av. Francisco Matrazzo,  
1400 – 19º andar  
São Paulo – SP  
CEP: 05001-903  
Tel: 0800-112252  
marketing.br.husqvarna@  
husqvarna.com.br

**Bulgaria**

Хускварна България ЕООД  
Бул. „Андрей Липчев“ № 72  
1799 София  
Тел.: (+359) 02/9753076  
www.husqvarna.bg

**Canada / USA**

**GARDENA Canada Ltd.**  
100 Summerlea Road  
Brampton, Ontario L6T 4X3  
Phone: (+1) 905 792 93 30  
info@gardenacna.com

**Chile**

Maquinarias Agroforestales  
Ltda. (Maga Ltda.)  
Santiago, Chile  
Avda. Chesterton  
# 8355 comuna Las Condes  
Phone: (+56) 2 202 4417  
Dalton@мага.cl  
Zipcode: 7560330

**Temuco, Chile**

Avda. Valparaiso # 01466  
Phone: (+56) 45 222 126  
Zipcode: 4780441

**China**

Husqvarna (China) Machinery  
Manufacturing Co., Ltd.  
No. 1355, Jia Xin Rd.,  
Ma Lu Zhen, Jia Ding Dist.,  
Shanghai  
201801  
Phone: (+86) 21 59159629  
Domestic Sales  
www.gardena.com.cn

**Colombia**

Husqvarna Colombia S.A.  
Calle 18 No. 68 D-31, zona  
Industrial de Montevideo  
Bogotá, Cundinamarca  
Tel. 571 2922700 ext. 105  
jairo.salazar@  
husqvarna.com.co

**Costa Rica**

Compania Exim  
Euroberoamericana S.A.  
Los Colegios, Moravia,  
200 metros al Sur del Colegio  
Saint Francis – San José  
Phone: (+506) 297 68 83  
exim\_euro@racsa.co.cr

**Croatia**

**SILK ADRIA d.o.o.**  
Josipa Lončara 3  
10090 Zagreb  
Phone: (+385) 1 3794 580  
silk.adria@zg-t.com.hr

**Cyprus**

Med Marketing  
17 Digeni Akrita Ave  
P.O. Box 27017  
1641 Nicosia

**Czech Republic**

Husqvarna Česko s.r.o.  
Türkova 2319/5b  
149 00 Praha 4 – Chodov  
Bezplatná infolinika:  
800 100 425  
servis@cz.husqvarna.com

**Denmark**

**GARDENA / Husqvarna**  
Consumer Outdoor Products  
Salgsafdelning Danmark  
Box 9003  
S-200 39 Malmö  
info@gardena.dk

**Dominican Republic**

**BOSQUESA, S.R.L**  
Carretera Santiago Licey  
Km. 5 ½  
Esquina Copal II.  
Santiago, Dominican Republic  
Phone: (+809) 736-0333  
joserbosquesa@claro.net.do

**Ecuador**

Husqvarna Ecuador S.A.  
Arupos E1-181 y 10 de Agosto  
Quito, Pichincha  
Tel. (+593) 22800739  
francisco.jacom@  
husqvarna.com.ec

**Estonia**

Husqvarna Eesti OÜ  
Consumer Outdoor Products  
Kesk tee 10, Aaviku küla  
Rae vald  
Harju maakond  
75305 Estonia  
kontakt.etj@husqvarna.ee

**Finland**

Oy Husqvarna Ab  
Consumer Outdoor Products  
Lauttarhankatu 8 / B PL 3  
00581 HELSINKI  
info@gardena.fi

**France**

**GARDENA France**  
Immeuble Expositif  
9-11 allée des Pierres Mayettes  
ZAC des Barbanniers, B.P. 99  
+F. 92232 GENNEVILLIERS  
cedex  
Tél. (+33) 01 40 85 30 40  
service.consommateurs@  
gardena.fr

**Georgia**

**ALD Group**  
Belashvili 8  
1159 Tbilisi

**Great Britain**

Husqvarna UK Ltd  
Preston Road  
Aycliffe Industrial Park  
Newton Aycliffe  
County Durham  
DL5 6UP  
info.gardena@  
husqvarna.co.uk

**Greece**

**PAPADOPOULOS S.A.**  
92 ATHINON AVENUE  
ATHENS  
POST CODE 10442  
GREECE  
Phone: (+30) 210 5193100  
info@papadopoulos.com.gr

**Hungary**

Husqvarna Magyarország Kft.  
Ezred u. 1-3  
1044 Budapest  
Telefon: (+36) 1 251-4161  
vevoszolgalat.husqvarna@  
husqvarna.hu

**Iceland**

Ö. Johnson & Kaaber  
Tunguhsali 1  
110 Reykjavik  
ojj@ojk.is

**Ireland**

Husqvarna UK Ltd  
Preston Road  
Aycliffe Industrial Park  
Newton Aycliffe  
County Durham  
DL5 6UP  
info.gardena@  
husqvarna.co.uk

**Italy**

Husqvarna Italia S.p.A.  
Via Como 72  
23868 VALMADRERA (LC)  
Phone: (+39) 0341.203.111  
info@gardenaitalia.it

**JAPAN**

**KAKUJICHI Co. Ltd.**  
Sumitomo Realty &  
Development Kojimachi  
BLDG., 8F  
5-1 Nibanencho  
Chiyoda-ku  
Tokyo 102-0084  
Phone: (+81) 33 264 4721  
m\_ishihara@kaku-ichi.co.jp

**Kazakhstan**

**LAMED Ltd.**  
155/1, Tazhibayevoy Str.  
050060 Almaty  
IP Schmidt  
Abayavenue 3B  
110 005 Kostanay

**Korea**

Kyung Jin Trading Co.,LTD.  
107-4, SunDuk Bld.,  
YangJae-dong,  
Seochu-gu,  
Seoul, (zipcode: 137-891)  
Phone: (+82) (0)2 574-6300

**Kyrgyzstan**

Alye Maki  
av. Moladaya Guardir J 3  
720014  
Bishkek

**Latvia**

Husqvarna Latvija  
Consumer Outdoor Products  
Bakūži iela 6  
LV-1024 Rīga  
info@husqvarna.lv

**Lithuania**

UAB Husqvarna Lietuva  
Consumer Outdoor Products  
Ateities pl. 77C  
LT-52104 Kaunas  
centras@husqvarna.lt

**Luxembourg**

Magasins Jules Neuberg  
39 rue Jacques Stas  
Luxembourg-Gasperich 2549  
Case Postale No. 12  
Luxembourg 2010  
Phone: (+352) 40 14 01  
api@neuberg.lu

**Mexico**

**AFOSA**  
Av. Lopez Mateos Sur # 5019  
Col. La Calma 45070  
Zapopan, Jalisco  
Mexico  
Phone: (+52) 33 3818-3434  
icornejo@afosa.com.mx

**Moldova**

Comvel S.R.L.  
290A Muncești Str.  
2002 Chisinau

**Netherlands**

**GARDENA Nederland B.V.**  
Postbus 50176  
1305 AD ALMERE  
Phone: (+31) 36 521 00 00  
info@gardena.nl

**Neth. Antilles**

Jonka Enterprises N.V.  
Sta. Rosa Weg 19  
P.O. Box 800  
Curaçao  
Phone: (+599) 9 767 66 55  
pgm@jonka.com

**New Zealand**

Husqvarna New Zealand Ltd.  
PO Box 76-437  
Manukau City 2241  
Phone: (+64) (0) 9 9202410  
support.nz@husqvarna.co.nz

**Norway**

**GARDENA**  
Husqvarna Consumer  
Outdoor Products  
Salgskontor Norge  
Kleiverveien 6  
1540 Vestby  
info@gardena.no

**Peru**

Husqvarna Perú S.A.  
Jr. Ramón Cárcamo 710  
Lima 1  
Tel: (+51) 1 3320400 ext. 416  
juan.remuzgo@  
husqvarna.com

**Poland**

Husqvarna  
Poland Spółka z o.o.  
ul. Wysockiego 15 b  
03-371 Warszawa  
Phone: (+48) 22 330 96 00  
gardena@husqvarna.com.pl

**Portugal**

Husqvarna Portugal, SA  
Lagoa - Albarraque  
2635 - 595 Rio de Mouro  
Tel.: (+351) 21 922 85 30  
Fax: (+351) 21 922 85 36  
info@gardena.pt

**Romania**

Madex International Srl  
Soseaua Odaii 117-123,  
RO 013603  
Bucuresti, S 1  
Phone: (+40) 21 352.76.03  
madex@ines.ro

**Russia**

ООО „Хускварна“  
141400, Московская обл.,  
г. Химки,  
улица Ленинградская,  
владение 39, стр.6  
Бизнес Центр,  
„Химки Бизнес Парк“,  
помещение 0B02\_04

**Serbia**

Domel d.o.o.  
Autoput za Novi Sad bb  
11273 Belgrade  
Phone: (+381) 11 848 88 12  
miroslav.iejina@domel.rs

**Singapore**

Hy-Ray PRIVATE LIMITED  
43 Jalan Pempin  
#02-08 Tat Ann Building  
Singapore 577185  
Phone: (+65) 6253 2277  
shying@hyray.com.sg

**Slovak Republic**

Husqvarna Cesko s.r.o.  
Turokova 2319/5b  
149 00 Praha 4 – Chodov  
Bezplatná infolinika:  
800 154 044  
servis@sk.husqvarna.com

**Slovenia**

Husqvarna Austria GmbH  
Consumer Products  
Industriezeile 36  
4010 Linz  
Tel.: (+43) 732 77 01 01-90  
consumer.service@  
husqvarna.at

**South Africa**

Husqvarna  
South Africa (Pty) Ltd  
Postnet Suite 250  
Private Bag X6,  
Cascades, 3202  
South Africa  
Phone: (+27) 33 846 9700  
info@gardena.co.za

**Spain**

Husqvarna España S.A.  
C/ Basauri, nº 6  
La Florida  
28023 Madrid  
Phone: (+34) 91 708 05 00  
atencioncliente@gardena.es

**Suriname**

Agrofix n.v.  
Verlengde Hogestraat #22  
Phone: (+597) 472426  
agrofix@sr.net  
Pobox : 2006  
Paramaribo  
Suriname – South America

**Sweden**

Husqvarna AB  
S-561 82 Huskvarna  
info@gardena.se

**Switzerland / Schweiz**

Husqvarna Schweiz AG  
Consumer Products  
Industriestrasse 10  
5506 Magenwil  
Phone: (+41) (0) 62 887 37 90  
info@gardena.ch

**Turkey**

**GARDENA Dost Diş Ticaret**  
Müesseslik A.Ş.  
Sanayi Çad. Adı Sokak  
No: 1/B Kartal  
34873 Istanbul  
Phone: (+90) 216 38 93 939  
info@gardena-dost.com.tr

**Ukraine / Україна**

ТОВ „Хусварна Україна“  
вул. Василівська, 34,  
офіс 204-г  
03022, Київ  
Тел. (+38) 044 498 39 02  
info@gardena.ua

**Uruguay**

FELI SA  
Entre Rios 1083 CP 11800  
Montevideo – Uruguay  
Tel: (+598) 22 03 18 44  
info@felisa.com.uy

**Venezuela**

Corporación Casa y Jardín C.A.  
Av. Caroní, Edif. Trezmen, PB.  
Colinas de Bello Monte.  
1050 Caracas.  
Tlf: (+58) 212 992 32 22  
info@casayjardin.net.ve

8881-20.960.03/0614

© GARDENA  
Manufacturing GmbH  
D-89070 Ulm  
http://www.gardena.com