

Video deurbel

1. De basis



- 1. PIR Bewegingsensor
- 2. Infrarood LED 8x
- 3. Lichtsensor
- 4. 160° HD-camera
- 5. Microfoon
- 6. Drukknop
- 7. LED-indicator
- 8. Luidspreker



- 9. AC 8V-24V Voeding
- 10. Resetknop
- 11. Micro-USB-poort (baterij opladen)
- 12. Batterijdeksel

Bevestigingssteun



- 13. Voeding basis
- 14. Bevestigingschroefgaten * 4
- 15. Draadsluitingen

In de doos

		
EKEN Video doorbell	Mounting bracket	5 Mounting screws
		
2 Hardwire screws	Security screw	5 Anchors
		
Hex key	User manual	2 Batteries (Optional)

2. bedraad

Verbind de draden die uit uw muur komen met de schroeven aan de achterkant van uw EKEN-deurbel. Zorg ervoor dat de rode draad alleen op de linkerschroef kan worden aangesloten en de andere draad alleen op de rechterschroef kan worden aangesloten.

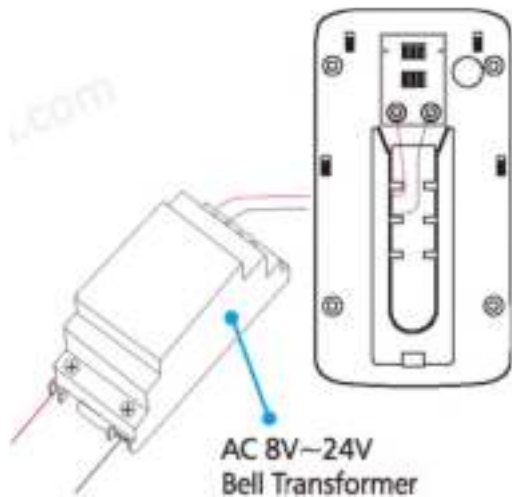

Accu vermogen

Laad de 18650-batterijen voor gebruik volledig op. Na het opladen, verwijdert u de batterijklep van de video-deurbel, plaatst u de batterijen en drukt u op zijn plaats. Twee 18650-batterijen (6000 mAh) gaan 3-6 maanden mee voordat ze moeten worden opgeladen.

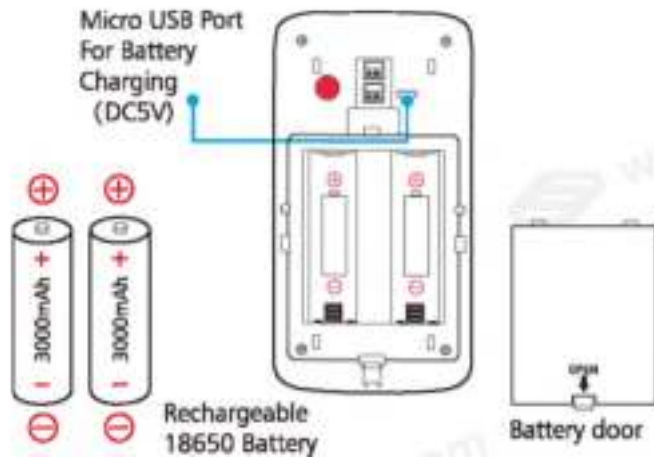

WAARSCHUWING

Zorg ervoor dat batterijen van 18650 in de juiste richting worden geplaatst. Batterijen verkeerd plaatsen zal blijvende schade veroorzaken.

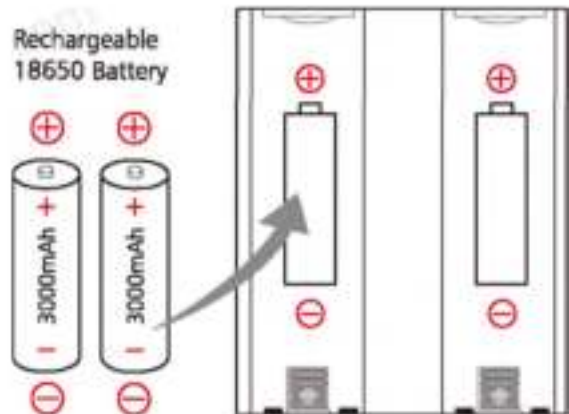

3. Stel uw video-deurbel in, in de Tosee APP

Stap 1

Download de ToSee-app. De ToSee-app begeleidt u bij het instellen en op afstand besturen van uw EKEN-deurbel. Zoek naar "ToSee" in de Apple App Store of Google Play



ToSee



iOS



Android

Stap 2

Open de Tosee-app op je mobiel. Tik op  + "en tik vervolgens op" Apparaat toevoegen".



Stap 3

Open het batterijklepje en trek het isolatielip eruit.

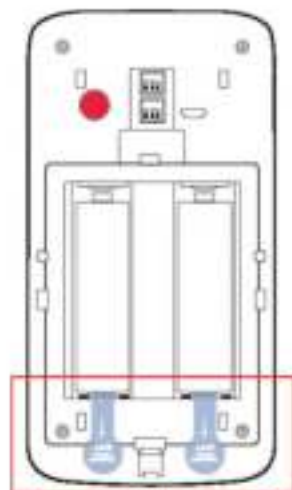

Stap 4

Tik op "Het rode lampje knippert".



Stap 5

Tik op "De configuratie-interface openen"



Stap 6

Navigeer naar wifi-instellingen op je mobiele telefoon en maak verbinding met 'TOSEE_XXXX'.



Stap 7

Ga terug naar de Tosee-app en tik vervolgens op "Volgende".



Stap 8

Zoek de naam van uw WiFi-netwerk en tik erop. Voer uw WiFi-wachtwoord in en tik vervolgens op "Volgende".



Stap 9

Voer uw beheerderswachtwoord in en tik vervolgens op "Volgende".



Stap 10.

Voer je apparaatnaam in en tik op "Voltooien".



Stap 11:

Tik op de deurbel Live View. Als je de live weergave kunt zien, ben je helemaal klaar!



LET OP:

Zorg dat je pushmeldingen op je telefoon inschakelt.

1. Navigeer naar Instellingen → Meldingen → AAN
2. Er verschijnt een lijst met apps die pushmeldingen ondersteunen.
3. Tik op de ToSee en kies uw opties.

RESETTEN
KNOP



Hoe kan je je deurbel RESETTEN?

Hoe kan je je deurbel RESETTEN?

Houd de RESET-knop 6 seconden ingedrukt.

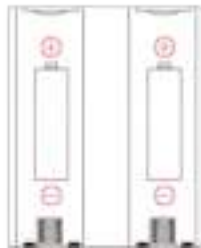

Deel je video-deurbel met je familie

1. Open de ToSee-app:

- Tik vanaf de startpagina op Live View van de deurbel.
 - Tik op het pictogram "Delen" in de rechterbovenhoek.
 - Voer het wachtwoord van de apparaatbeheerder in en tik vervolgens op "Bevestigen".
- Druk op "+"
- Voer de bijnaam van de nieuwe gebruiker in en tik vervolgens op "Bevestigen". U ziet een QR-code.

2. Open de ToSee-app op de mobiele telefoon van de nieuwe gebruiker.

- Tik op de startpagina op "+" in de rechterbovenhoek.
- Tik op "QR-code scannen" en scan vervolgens de QR-code die eerder is gegenereerd.
- U zult "Succes" zien en vervolgens op "Bevestigen" tikken.
- Voer een apparaatnaam in. Tik op "Bevestigen" en je bent helemaal klaar!

4. App Live View-interface



1. Volume
2. afspelen
3. Video-effecten
4. Volledig scherm
5. Screenshot
6. Praat met bezoekers
7. Record
8. Delen
9. Instellingen
10. Terug
11. Batterij

5. Installeer uw video-deurbel aan de muur

Markeer 4 boorgaten en gebruik een boor om gaten in uw muur te boren en de ankers in te brengen. Bevestig uw EKEN-deurbel aan de muur 4 montageschroeven en 1 veiligheidsschroef.



Stap 1

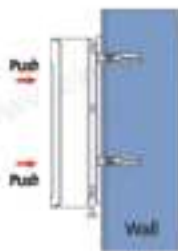

Stap 2

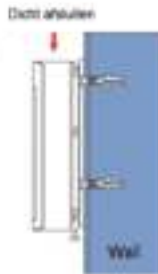

Stap 3



6. Problemen oplossen

Q: Hoeveel gebruikers kunnen de video tegelijkertijd bekijken?

A: maximaal 4 gebruikers kunnen de videobreed bekijken, maar slechts 1 gebruiker kan de directe interactie gebruiken. Zowel iOS als Android zijn compatibel.

Q: Wordt 5 GHz WiFi ondersteund?

EEN: Nee. Alleen 2,4 GHz WiFi wordt ondersteund.

Q: Mijn signaal is slecht op mijn deurbel?

EEN: Uw deurbel is mogelijk te ver van uw draadloze router verwijderd of er zijn mogelijk obstakels tussen die de signaalsterkte verminderen. U kunt proberen uw router te herpositioneren of een signaalvergroter / repeater voor uw draadloze router te krijgen.

EKEN draadloze deurbelmelder (optioneel)



Sluit de EKEN-videodeurbel aan op de EKEN-dourbelbestuurder, en ontvang direct een melding bij u thuis wanneer iemand aanbelt. Hoor de deurbelgeluiden wanneer u thuis bent, zonder uw videodeurbel-app te bekijken! De EKEN-gong kan op elk stopcontact worden aangesloten, u kunt hem overal in huis plaatsen.

LET OP:

De EKEN-videodeurbel is alleen compatibel met onze draadloze gong. Draadloos gongsignaal is optioneel, deurbelmeldingen gaan direct naar Tosee-app als gong niet is gemonteerd. Niet compatibel met traditionele deurbelgeluiden.

Voor onmiddellijke hulp zijn we 7 dagen per week beschikbaar op:

US support-us@eken.com

EU support-eu@eken.com

Japan support-jp@eken.com