

1 Package Contents • Packungsinhalt • Contenu • Contenido del paquete • 包装について • 包装説明 • 包装说明

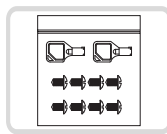
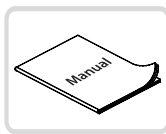
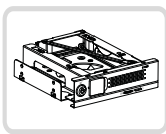

MB171SP-B Device
MB171SP-B Wechselrahmen
Produit
Base de conexiones
製品本体
産品機身
产品机身

Quick Installation Guide
Bedienungsanleitung
Manuel d'utilisation
Manual de instrucciones
説明書
説明書
说明书

M3*6 Screws x 8 for Device / Key x 2
M3*6 Schrauben x 8 / Schlüssel x 2
8 x vis M3*6 pour l'appareil / 2 Clés
Tornillos M3*6 x 8 para el dispositivo / Llave x 2
M3*6専用ネジ(8個) / セキュリティキー x 2
8顆鎖機殼專用螺絲 (M3*6) / 鎖頭鑰匙 x 2
8顆鎖機壳專用螺絲 (M3*6) / 鎖頭鑰匙 x 2

2 Device Information • Geräteinformationen • Informations dispositif • Información del dispositivo • 本体説明 • 機體説明 • 机体说明

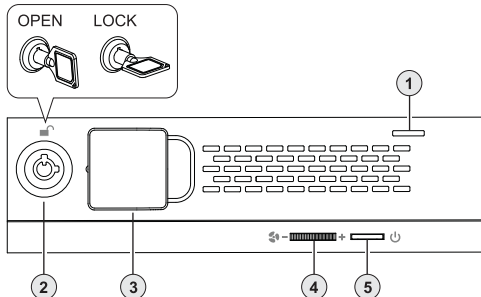

Front Panel

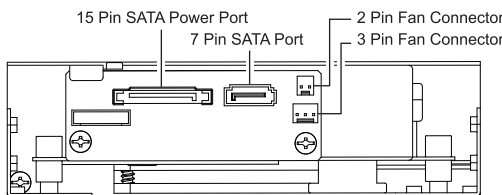

Back Panel

① LED Indication - LED illuminates blue after the hard drive is inserted into the drive bay (power button must be engaged) and will flash blue during drive access. The LED will remain off if the drive bay is empty.

Status LED - Die LED leuchtet blau bei eingesetzter Festplatte (Gerät muss eingeschaltet sein) und blinkt blau bei Zugriff auf die Festplatte. Die LED bleibt aus, wenn kein Laufwerk eingesetzt wurde.

Indicateur LED - LED bleue lorsque le disque dur est inséré dans la baie (le bouton d'alimentation doit être allumé) et clignotante bleue lorsque le disque est en transfert. La LED s'éteindra si la baie est vide.

Indicador LED - El LED se ilumina en color azul después de insertar la unidad de disco duro en la bahía de unidad (el botón de alimentación debe estar activado) y parpadeará en color azul cuando se acceda a dicha unidad. El LED permanecerá apagado si la bahía de unidad está vacía.

LED インジケータ (電源をONしてHDDを接続するとブルーランプが点灯、HDDを読み取り際ブルーランプが点滅、HDDがない場合ランプが動作しない)

LED指示燈 (電源接通並置入硬碟後LED呈藍燈恒亮，硬碟讀取時LED呈藍燈閃爍，無硬碟時無燈號)

LED指示灯 (电源接通并置入硬盘后LED呈蓝灯恒亮，硬盘读取时LED呈蓝灯闪烁，无硬盘时无灯号)

② 2 Segment Key LOCK

2-Segment Schloss

Verrou 2 segments à clé

BLOQUEO para llave de 2 segmentos

鍵穴

二段式鎖頭

二段式锁头

③ Front Door Latch

Entriegelungshebel

Verrou de Porte Avant

Cerradura de la puerta delantera

フロント スイッチ

門板開關

门板开关

④ Fan Speed Control

Lüftersteuerung

Contrôle de la Vitesse de Ventilation

Control de velocidad del ventilador

FAN スピード調節コントローラー

風扇轉速調節開關

風扇轉速調節开关

⑤ Power Button - The cooling fan will turn on when a hard drive is inserted and device power button is engaged.

Ein/Aus Schalter - Der Lüfter wird automatisch aktiv wenn das Gerät eingeschaltet und ein Laufwerk eingesetzt wird.

Bouton d'Alimentation - Le ventilateur s'allume lorsqu'un disque est inséré et que le bouton d'alimentation est activé.

Botón de alimentación - El ventilador de refrigeración se encenderá cuando haya insertada una unidad de disco duro y el botón de alimentación del dispositivo este activado.

電源スイッチ (HDDを取り付けなお電源をONした場合のみFANは起動できます)

電源開關 (硬碟置入並開啟電源後，風扇才能啟動)

电源开关 (硬盘置入并开启电源后，风扇才能启动)

3 Installation Guide • Installationsanleitung • Guide d'Installation • Guía de instalación • 製品の組み込み手順について • 操作步驟 • 操作步驟

<A> Please use included M3*6 screws to mount the device into a 5.25" device bay. Connect the SATA 7pin and 15pin power connector to the motherboard to operate the device.

<A> Bitte verwenden Sie die beigelegten M3*6 Schrauben um das Gerät in einem 5,25" Schacht zu installieren. Verbinden Sie das 7-Pin SATA Kabel mit dem Motherboard und anschließend das 15-Pin SATA Stromkabel des Netzteils mit dem Gerät.

<A> Utilisez les vis M3*6 pour monter le dispositif dans une baie 5.25". Connectez les ports d'alimentation SATA 7pin et 15pin sur la carte mère pour rendre le dispositif opérationnel.

<A> Utilice los tornillos M3*6 incluidos para montar el dispositivo en una bahía para dispositivos de 5.25". Conecte los contactos 7 y 15 del conector de alimentación SATA en la placa base para utilizar el dispositivo.

<A> 本製品を装着するためには、5.25"ドライブベイの空間が必要です。付属のM3 * 6ネジで本体をドライブベイに固定します。本製品のSATAインターフェースと本体のマザーボード接続して、また電源のSATA 15Pinコネクタと接続すればセットアップは完了です。

<A> 本產品需要安裝在5.25"光碟機空間，請用內附的M3*6螺絲安裝固定機體，連接SATA端口到主機板上並連接電源供應器的SATA 15Pin接頭，產品才可能正常啟動運作。

<A> 本產品需要安裝在5.25"光碟機空間，請用內附的M3*6螺絲安裝固定機體，連接SATA端口到主機板上並連接電源供應器的SATA 15Pin接口，產品才可能正常啟動運作。

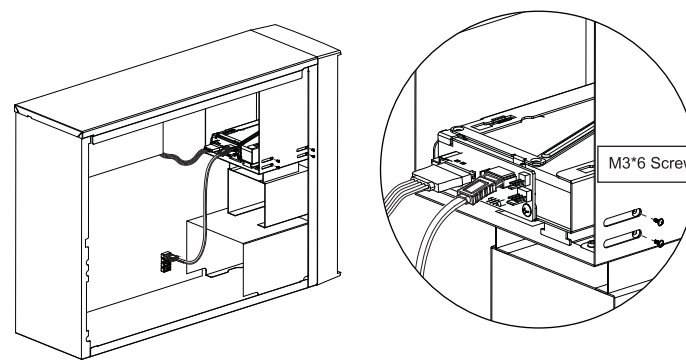

 Pull the front door latch and pull out the front door.

 Ziehen Sie an dem Entriegelungshebel und öffnen Sie die Frontklappe.

 Tirez la serrure de porte avant et tirez la porte.

 Tire de la cerradura de la puerta delantera y retire dicha puerta.

 下図のように、フロントパネルのレバーを手前に引いてフロントパネルを開けます。

 往外撥動門板開關，將把手向外拉出開啟門板。

 往外拨开门板开关，将把手向外拉出开启门板。

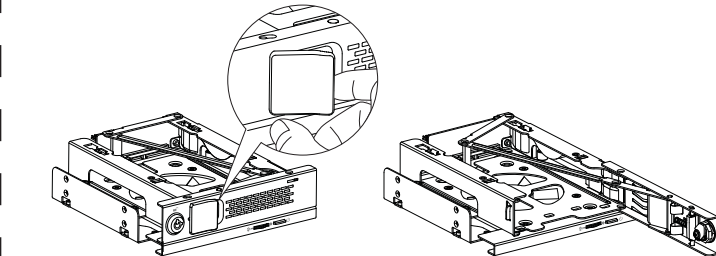

<C> Make sure the hard drive connector is in correct position and insert the hard drive. Close the front door and press the power button to turn on the device.

<C> Stellen Sie sicher, dass der Festplattenanschluss auf der korrekten Seite liegt bevor Sie diese einsetzen. Schließen Sie die Frontklappe um das Gerät einzuschalten.

<C> Assurez vous que le connecteur du disque soit dans la position correcte et insérez le disque. Fermez la porte avant et appuyez sur le bouton d'alimentation pour mettre en route le dispositif.

<C> Asegúrese de que el conector de la unidad de disco duro se encuentra en la posición correcta e insértela. Cierre la puerta delantera y presione el botón de alimentación para encender el dispositivo.

<C> トレイのガイドに合わせてHDDを挿入します。HDDのコネクタの接続の確認してフロントパネルを開める。スイッチをオン。

<C> 確認硬碟與插槽接口位置後，插入硬碟。接著關上門板，按下電源開關啟動內置硬碟。

<C> 确认硬盘与插槽接口位置后，插入硬盘。接着关上门板，按下电源开关启动内置硬盘。

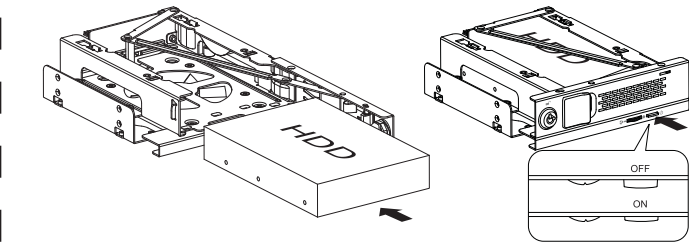

4 Fan Replacement Guide ● Anleitung zum Lüfteraustausch ● Guide de Remplacement du Ventilateur ● Guía de sustitución del ventilador ● FAN交換手順 ● 風扇更換步驟 ● 風扇更換步驟

The device is equipped with a 80x80x10mm cooling fan. Any installed hard drive needs to be removed before replacing the cooling fan.

Das Gerät ist mit einem 80x80x10mm Lüfter ausgestattet. Bevor Sie den Lüfter austauschen können, muss ein eventuell eingesetztes Laufwerk entnommen werden.

Le dispositif est équipé d'un ventilateur 80x80x10mm. Il est impératif de désinstaller le disque dur avant le l'installation du ventilateur.

El dispositivo está equipado con un ventilador de refrigeración de 80x80x10 mm. Es necesario retirar cualquier unidad de disco duro instalada antes de cambiar el ventilador de refrigeración.

本製品FANのサイズ:80x80x10mm。HDDを取り付てある場合、まず中のHDDを外してから作業を進みましょう。

本產品風扇尺寸為80 x 80 x 10mm。需取出內置硬碟後，才能拆卸或組裝風扇。

本产品風扇尺寸为80 x 80 x 10mm。需取出內置硬盘后，才能拆卸或组裝風扇。

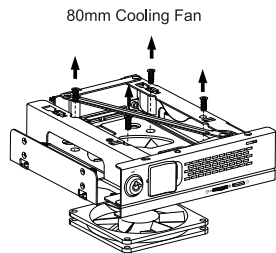

(Optional) A reserved space for 120mm cooling fan is available at the bottom of the device. To install a 120mm cooling fan, please take of the black anti-vibration parts on both sides of the device and follow the step below.

(Optional) Auf der Unterseite des Gerätes sind Montagemöglichkeiten für einen 120mm Lüfter vorhanden. Um einen 120mm Lüfter zu installieren entnehmen Sie die schwarzen Anti-Vibrations Einsätze auf beiden Seiten des Gerätes und folgen den weiteren Installationschritten.

(Facultatif) Un espace réservé aux ventilateurs 120mm est disponible sur le dessous. Pour installer un ventilateur 120mm, saisissez la partie anti-vibration noire sur les deux côtés et suivez les étapes indiquées ci-après.

(Opcional) En la parte inferior del dispositivo hay un espacio reservado para un ventilador de refrigeración de 120 mm. Para instalar un ventilador de refrigeración de 120 mm, retire los componentes antivibración negros situados a ambos lados del dispositivo y siga el paso que se indica a continuación.

(オプション) 本製品の底面には120mmFAN固定用穴があります。交換する際まず両側防振用パーツを外して作業を進みましょう。

(選項) 本產品底部預留120mm風扇固定孔。更換時需先拆卸兩側避震零件才能組裝風扇。

(选项) 本产品底部預留120mm風扇固定孔。更換時需先拆卸兩側避震零件才能組裝風扇。

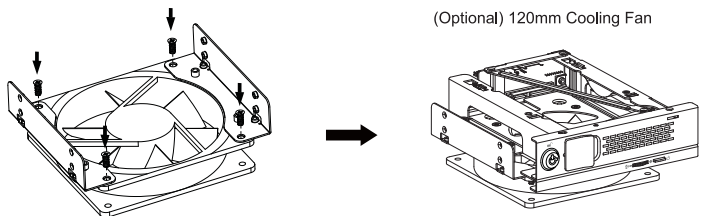
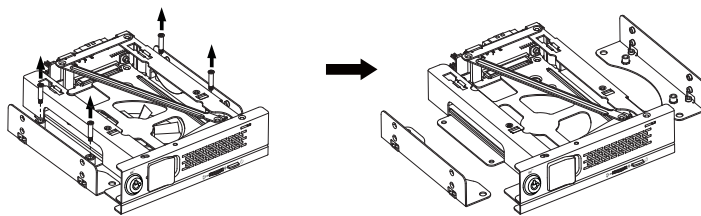

NOTE ● HINWEIS ● Remarques ● NOTA ● お知らせ ● 注釋 ● 备注

1. All product specifications are subject to change based on the actual product description. We reserve the right to change or modify any product specification(s) without notice.

Wir behalten uns das Recht vor, die Produktspezifikation zu ändern. Jede Änderung der Produktspezifikation kann ohne vorherige Ankündigung vorgenommen werden.

Toute caractéristique du produit est sujette à être modifiée par rapport à la description actuelle du produit. Nous reservons le droit de changer ou modifier toute caractéristique du produit sans en avertir.

Todas las especificaciones del producto están sujetas a cambio en función de la descripción del producto real. Nos reservamos el derecho a cambiar o modificar cualquier especificación del producto sin previo aviso.

仕様、および外觀は改良のため予告なく変更される場合があります。

本公司有權更改產品規格，產品規格以實物為準。如改版，恕不另行通知。

本公司有權更改產品規格，產品規格以實物為準。如改版，恕不另行通知。

2. ICY DOCK will not be liable for any software, hardware, or data stored within or interfacing with ICY DOCK products which results in damage or malfunction. ICY DOCK will only be responsible for repairs and services of ICY DOCK products.

Für den Verlust von auf unseren Produkten oder mit Hilfe unserer Produkte gespeicherten Daten oder Schäden durch jegliche Software oder Hardware die mit unseren Produkten verbunden ist, ist ICY DOCK nicht verantwortlich. ICY DOCK übernimmt nur für die Reparatur von und Dienstleistungen für ICY DOCK Produkte Verantwortung.

La responsabilité de ICY DOCK ne pourra être engagée que pour le dysfonctionnement de ses propres produits.

ICY DOCK no asumirá ninguna responsabilidad por ningún software, hardware o dato o almacenado dentro de los productos ICY DOCK o que interactúan con estos que dé lugar daños o errores. ICY DOCK solamente se hará responsable de las reparaciones y servicios de los productos ICY DOCK.

本商品の誤った使用方法によって他の機器に故障などが発生した場合、弊社は本商品だけを修理する責任を負います。他の機器の損害に対しては一切の責任を負いません。

如因不當使用本產品進而造成其他相關設備之故障，本公司僅負責自屬產品之維修責任，造成其他設備毀損概不負責。

如因不当使用本产品进而造成其它相关设备之故障，本公司仅负责自属产品之保修责任，造成其它设备毁损概不負責。

3. Due to different drive specifications for the drive access signal, some drives may not support the access LED. If the LED does not function, but the user can read and write to the drive, it falls under this category. If the LED does not function, and the drive cannot be read or written to, please contact us for troubleshooting.

Auf Grund unterschiedlicher Spezifikationen kann es vorkommen, dass manche Laufwerke das HDD-Zugriffssignal nicht unterstützen. Dieser Fall trifft zu, wenn Sie Lese- und Schreibzugriff auf das Laufwerk haben, die LED aber kein Zugriffssignal anzeigt. Sollten Sie keinen Lese- und Schreibzugriff auf das Laufwerk haben und die LED auch nicht funktionieren, so kontaktieren Sie uns bitte zur zur Fehlerbehebung.

A cause des différentes spécifications des signaux d'accès, certains disques durs ne supportent pas l'accès. Si la LED témoin ne s'allume pas, alors le disque dur n'est pas pris en charge, contactez-nous pour un dépannage.

Debido a las diferentes especificaciones de las unidades para la señal de acceso a dichas unidades, algunas de estas puede que no admitan el LED de acceso. Si el LED no funciona pero el usuario puede realizar operaciones de lectura y escritura en la unidad, dicho LED se encuentra dentro de esta categoría. Si el LED no funciona y no se pueden realizar operaciones de lectura o escritura en la unidad, póngase en contacto con nosotros para solucionar el problema.

HDD出力信号仕様はメーカーにより異なります。場合によって一部分HDDが本製品のLEDランプに対応できない場合があります。もしデータの読み書きが問題なければ操作に影響がありません。LEDランプ点灯しない上読み書きできない場合、問い合わせください。

因為硬碟LED外送訊號的規格根據不同硬碟廠商會有所不同，有一些硬碟可能不支持產品的LED指示燈亮。如果數據讀寫沒有問題，則不影響操作，如果LED指示燈不亮亦無法讀寫數據，請聯絡我們。

因為硬盤LED外送訊號的規格根據不同硬盤廠商會有所不同，有一些硬盤可能不支持產品的LED指示燈亮。如果數據讀寫沒有問題，則不影響操作，如果LED指示燈不亮亦無法讀寫數據，請連络我們。

4. To utilize the hot swap function, the host must also support hot swap. To check if your host supports hot swap, please refer to the motherboard or controller card specifications and user manual.

Um Hot Swap zu nutzen muss diese Funktion von dem Host unterstützt werden. Konsultieren Sie hierfür bitte die Bedienungsanleitung Ihres Mainboards oder Ihrer Controller-Karte.

Pour profiter pleinement la fonction Hot-Swap, vérifiez que votre configuration accepte également la fonction Hot-Swap.

Para utilizar la función de intercambio en caliente, el dispositivo principal también debe admitir esta función. Para comprobar sea el dispositivo principal admite la función de intercambio en caliente, consulte las especificaciones y el manual del usuario de la placa base o de la tarjeta controladora.

フルでHot-Swap機能を使用する場合、Host側もHot-Swap機能に対応する必要があります。

若欲完全使用Hot-swap的功能，則Host端也需要支持Hot-swap功能。

若欲完全使用Hot-swap的功能，則Host端也需要支持Hot-swap功能。

5. For further questions or concerns about ICY DOCK products, please visit us at <http://www.icydock.com>

Für weitere Fragen im Zusammenhang mit ICY DOCK Produkten besuchen Sie bitte <http://www.icydock.de>.

Si vous souhaitez obtenir plus d'informations sur nos produits, venez visiter notre site : <http://www.icydock.fr>

Si tiene alguna pregunta o duda acerca de los productos ICY DOCK, visite nos en el sitio web <http://www.icydock.com>

ICY DOCK製品に関するお問い合わせは弊社のホームページ<http://www.icydock.com>へアクセスしてください。

如欲知更多產品資訊，歡迎上網瀏覽本公司網站：<http://www.icydock.com>。

如欲知更多产品资讯，欢迎上网浏览本公司网站：<http://www.icydock.com>。

