

beurer

HS 50



DE Haarglätter Gebrauchsanweisung	4	PL Prostownica do włosów Instrukcja obsługi	75
EN Hair straightener Instructions for use.....	14	NL Stijltang Gebruiksaanwijzing	85
FR Lisseur Mode d'emploi.....	24	DA Glattejern Betjeningsvejledning.....	95
ES Plancha para el pelo Instrucciones de uso.....	34	SV Plattång Bruksanvisning.....	105
IT Piastra stiracapelli Istruzioni per l'uso	44	NO Rettetang Bruksanvisning.....	115
TR Saç düzleştirici Kullanım kılavuzu.....	54	FI Hiustensuoristaja Käyttöohje.....	124
RU Выпрямитель для волос Инструкция по применению	64		

The CE mark is a large, bold, black 'C' followed by a large, bold, black 'E', indicating that the product conforms to the European Conformity (CE) standard.

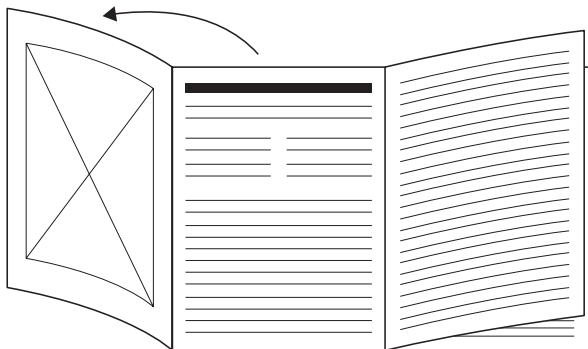

- DE** Klappen Sie vor dem Lesen der Gebrauchsanweisung die Seite 3 aus.
- EN** Unfold page 3 before reading the instructions for use.
- FR** Dépliez la page 3 avant de lire le mode d'emploi.
- ES** Despliegue la página 3 antes de leer las instrucciones de uso.
- IT** Prima di leggere le istruzioni per l'uso aprire la pagina 3.
- TR** Kullanım kılavuzunu okumadan önce 3. sayfayı açın.
- RU** Перед чтением инструкции по применению разложите страницу 3.
- PL** Przed przeczytaniem instrukcji obsługi otworzyć stronę 3.
- NL** Vouw pagina 3 uit om de gebruiksaanwijzing te kunnen lezen.
- DA** Fold side 3 ud, før du læser betjeningsvejledningen.
- SV** Vik ut sid. 3 innan du läser bruksanvisningen.
- NO** Åpne side 3 før du leser bruksanvisningen.
- FI** Käännä sivu 3 auki ennen käyttöohjeen lukemista.

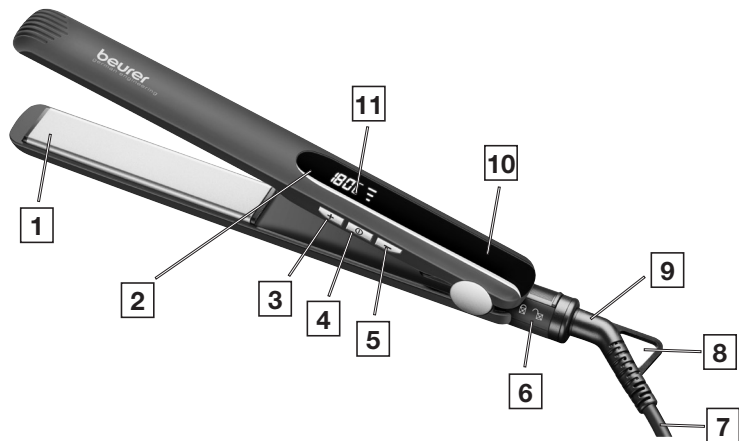



Lesen Sie diese Gebrauchsanweisung sorgfältig durch. Befolgen Sie die Warn- und Sicherheitshinweise. Bewahren Sie die Gebrauchsanweisung für den späteren Gebrauch auf. Machen Sie die Gebrauchsanweisung anderen Benutzern zugänglich. Geben Sie bei Weitergabe des Geräts auch die Gebrauchsanweisung mit.



WARNUNG

- Das Gerät ist nur für den Einsatz im häuslichen/privaten Umfeld bestimmt, nicht im gewerblichen Bereich.
- Dieses Gerät kann von Kindern ab 8 Jahren und darüber sowie von Personen mit verringerten physischen, sensorischen oder mentalen Fähigkeiten oder Mangel an Erfahrung und Wissen benutzt werden, wenn sie beaufsichtigt oder bezüglich des sicheren Gebrauchs des Gerätes unterwiesen wurden und die daraus resultierenden Gefahren verstehen.
- Kinder dürfen nicht mit dem Gerät spielen.
- Reinigung und Benutzer-Wartung dürfen nicht durch Kinder durchgeführt werden, es sei denn, sie sind beaufsichtigt.

- Wenn die Netzanschlussleitung dieses Gerätes beschädigt wird, muss sie durch den Hersteller oder seinen Kundendienst oder einer ähnlich qualifizierten Person ersetzt werden, um Gefährdung zu vermeiden.
- Wenn das Gerät in einem Badezimmer verwendet wird, ist nach Gebrauch der Stecker zu ziehen, da die Nähe von Wasser eine Gefahr darstellt, auch wenn das Gerät ausgeschaltet ist.
- Benutzen Sie das Gerät niemals in der Nähe von Badewannen, Waschbecken, Duschen oder anderen Gefäßen, die Wasser oder andere Flüssigkeiten beinhalten – Gefahr eines Stromschlags!
- Als zusätzlicher Schutz wird die Installation einer Fehlerstrom-Schutzeinrichtung RCD mit einem Bemessungsauslösestrom von nicht mehr als 30 mA im Stromkreis des Badezimmers empfohlen. Informationen dazu erhalten Sie bei Ihrem örtlichen Elektro-Fachbetrieb.

Inhaltsverzeichnis

1. Zeichenerklärung	6	6. Anwendung	9
2. Bestimmungsgemäßer Gebrauch	7	7. Reinigung und Pflege	11
3. Warn- und Sicherheitshinweise.	7	8. Entsorgung	12
4. Lieferumfang	8	9. Technische Angaben	12
5. Gerätebeschreibung	9	10. Garantie	13

1. ZEICHENERKLÄRUNG

Auf dem Gerät, in der Gebrauchsanweisung, auf der Verpackung und auf dem Typschild des Geräts werden folgende Symbole verwendet:

	<p>WARNUNG Warnhinweis auf Verletzungsgefahren oder Gefahren für Ihre Gesundheit</p>		<p>Entsorgung gemäß Elektro- und Elektronik-Altgeräte EG-Richtlinie WEEE (Waste Electrical and Electronic Equipment)</p>
	<p>ACHTUNG Sicherheitshinweis auf mögliche Schäden an Gerät/Zubehör</p>		<p>Produktinformation Hinweis auf wichtige Informationen</p>
	<p>GEFAHR Das Gerät darf nicht in der Nähe von Wasser oder im Wasser (z. B. Waschbecken, Dusche, Badewanne) verwendet werden – Gefahr eines Stromschlags!</p>		<p>Zertifizierungszeichen für Produkte, die in die Russische Föderation und in die Länder der GUS exportiert werden</p>
	<p>Anweisung lesen</p>		<p>Verpackung umweltgerecht entsorgen.</p>
	<p>Gerät der Schutzklasse II Das Gerät ist doppelt schutzisoliert und entspricht also der Schutzklasse 2</p>		<p>CE-Kennzeichnung Dieses Produkt erfüllt die Anforderungen der geltenden europäischen und nationalen Richtlinien.</p>
	<p>Hersteller</p>		<p>Ein-/Ausschalter</p>
	<p>United Kingdom Conformity Assesed Mark</p>		

2. BESTIMMUNGSGEMÄSSER GEBRAUCH

Der Haarglätter darf ausschließlich zum Glätten und in Form bringen von Haaren in Eigenanwendung für den Privatgebrauch verwendet werden!



WARNUNG

Verwenden Sie das Gerät ausschließlich:

- zur äußerlichen Anwendung,
 - für den Zweck, für den es entwickelt wurde und auf die in dieser Gebrauchsanweisung angegebene Art und Weise.
- Jeder unsachgemäße Gebrauch kann gefährlich sein!

3. WARN- UND SICHERHEITSHINWEISE



GEFAHR

- Stromschlaggefahr! Tauchen Sie das Gerät niemals in Wasser oder eine andere Flüssigkeit!
- Stromschlaggefahr! Sollte das Gerät trotz aller Vorsichtsmaßnahmen in das Wasser fallen, dann ziehen Sie sofort den Netzstecker aus der Steckdose! Greifen Sie nicht in das Wasser!
- Lebensgefahr durch Stromschlag! Lassen Sie das Gerät vor erneutem Gebrauch von einer autorisierten Fachwerkstatt überprüfen!



WARNUNG

- Stromschlag- und Verletzungsgefahr! Wenn das Gerät heruntergefallen ist oder anderweitige Schäden davongetragen hat, darf es nicht mehr benutzt werden.
- Stromschlaggefahr! Bei einer sichtbaren Beschädigung des Geräts, des Netzkabels/-steckers oder des Zubehörs: Benutzen Sie es im Zweifelsfall nicht und wenden Sie sich an Ihren Händler oder an die angegebene Kundendienstadresse.

- Erstickungsgefahr! Halten Sie Kinder von Verpackungsmaterialien fern.
- Verwenden Sie keine Verlängerungskabel im Badezimmer, damit im Notfall der Netzstecker schnell zu erreichen ist.
- Brandgefahr! Verwenden Sie das Gerät nicht an Kunsthaaren.

i Hinweise

- Vor Gebrauch des Gerätes ist jegliches Verpackungsmaterial zu entfernen. Entfernen Sie auch die Schutzfolie auf dem Display **2**.
- Netzkabel **7** nur am Netzstecker aus der Steckdose ziehen.
- Benutzen Sie keine Zusatzteile, die nicht vom Hersteller empfohlen bzw. als Zubehör angeboten werden.
- Sie dürfen das Gerät keinesfalls öffnen oder reparieren, da sonst eine einwandfreie Funktion nicht mehr gewährleistet ist. Bei Nichtbeachten erlischt die Garantie.
- Das Gerät während des Gebrauchs nie unbeaufsichtigt lassen.
- Benutzen Sie das Gerät nicht im Freien.

4. LIEFERUMFANG

Überprüfen Sie den Lieferumfang auf äußere Unversehrtheit der Kartonverpackung und auf die Vollständigkeit des Inhalts. Vor dem Gebrauch ist sicherzustellen, dass das Gerät und Zubehör keine sichtbaren Schäden aufweisen und jegliches Verpackungsmaterial entfernt wird. Benutzen Sie es im Zweifelsfall nicht und wenden Sie sich an Ihren Händler oder an die angegebene Kundendienstadresse.

- 1 Haarglätter
- 1 Diese Gebrauchsanweisung

5. GERÄTEBESCHREIBUNG

Die zugehörigen Zeichnungen sind auf Seite 3 abgebildet.

- | | |
|---|--------------------------------------|
| 1 Keramik-Keratin beschichtete Heizplatten mit Turmalin-Kristallen | 7 Netzkabel |
| 2 LED-Display | 8 Knickschutz mit Aufhängeöse |
| 3 Taste zum Erhöhen der Temperatur (+) | 9 360°-Drehgelenk |
| 4 Ein-/Ausschalter  | 10 Griff |
| 5 Taste zum Verringern der Temperatur (-) | 11 Tastensperre |
| 6 Verriegelung | |

6. ANWENDUNG

6.1 Vor der Anwendung beachten



WARNUNG

Verbrennungs- und Brandgefahr

Das Gerät wird sehr heiß. Fassen Sie das eingeschaltete Gerät nur am Griff an. Berühren Sie nicht die beschichteten Heizplatten





1. Klemmen Sie keine Gegenstände zwischen die beschichteten Heizplatten **1**.



ACHTUNG

- Entwirren Sie das Netzkabel **7**, wenn es verdreht ist.
- Ziehen, verdrehen und knicken Sie das Netzkabel **7** nicht bzw. ziehen oder legen Sie es nicht über/auf scharfe, spitze Gegenstände oder heiße Oberflächen.
- Klemmen Sie das Netzkabel **7** nicht in z. B. Schubladen oder Türen ein. Beschädigte oder verwickelte Netzkabel **7** erhöhen das Risiko eines elektr. Schlages!



6.2 Haare glätten/formen







1. Trocknen Sie Ihr Haar vollständig, bevor Sie den Haarglätter verwenden. Stellen Sie sich auf einen trockenen, elektrisch nicht leitfähigen Untergrund. Stellen Sie sicher, dass Ihre Hände trocken sind!
2. Das Haar sollte sauber und frei von Stylingprodukten sein. Ausgenommen sind spezielle Produkte, die das Glätten des Haares unterstützen.
3. Kämmen Sie Ihr Haar mit einem grob gezahnten Kamm, um es zu entwirren.
4. Entriegeln Sie den Haarglätter an der Verriegelung **6** durch Schieben des Schalters auf die Position .
5. Um den Haarglätter einzuschalten, halten Sie den Ein-/Ausschalter **4** für drei Sekunden gedrückt.
6. Die Aufheizphase wird durch drei abwechselnd blinkende Balken im LED-Display **2** angezeigt. Sobald die drei Balken kontinuierlich leuchten ist die im LED-Display **2** angezeigte Temperatur erreicht und der Haarglätter einsatzbereit.
7. Durch Betätigen der Taste **3** können Sie die Temperatur erhöhen. Durch Betätigen der Taste **5** können Sie die Temperatur verringern.
Wir empfehlen folgende Temperatureinstellungen:
 - 120 °C bis 140 °C: Feines, brüchiges, gefärbtes, blondiertes Haar
 - 160 °C bis 180 °C: Normales Haar
 - 200 °C bis 220 °C: Starkes und widerstandsfähiges Haar
8. Durch 3 Sekunden Drücken der Taste **5** kann die Temperatur fixiert werden. Im LED-Display **2** erscheint die Tastensperre  **11**. Um die Tastensperre  **11** aufzuheben, drücken Sie 3 Sekunden auf die Taste **5**. Im LED-Display **2** erlischt die Tastensperre  **11**.
9. Teilen Sie das Haar in einzelne Strähnen mit einer Breite von circa 3 bis 4 cm ein. Halten Sie die Strähne straff und legen Sie sie am Haaransatz zwischen die Heizplatten **1**.
10. Bewegen Sie den Haarglätter langsam und gleichmäßig vom Haaransatz bis zu den Haarspitzen. Bleiben Sie mit dem Haarglätter nicht länger als zwei Sekunden auf einer Stelle. So erhalten Sie beste Ergebnisse, ohne die Haare zu sehr zu strapazieren bzw. zu beschädigen.
11. Sie können die Haarspitzen formen, indem Sie den Haarglätter entsprechend nach außen oder innen drehen, bevor Sie ihn über die Haarspitzen nach außen ziehen.

Hinweis

Der Haarglätter ist mit einer Sicherheits-Abschaltung ausgestattet. Nach ca. 25 Minuten beginnen drei Balken im LED-Display  gleichzeitig zu blinken, um Sie an die automatische Abschaltung zu erinnern. Wenn Sie den Haarglätter länger als 30 Minuten benutzen wollen, schalten Sie das Gerät aus und sofort wieder an. Die Sicherheitsabschaltung ist damit wieder 30 Minuten aktiviert.

6.3 Nach dem Gebrauch

Der Haarglätter kann nur bei deaktivierter Tastensperre   ausgeschaltet werden.

1. Um den Haarglätter auszuschalten, halten Sie den Ein-/Ausschalter  für drei Sekunden gedrückt. Im LED-Display  des Haarglätters erscheint „OFF“.
2. Legen Sie den Haarglätter auf eine nicht brennbare Unterlage.
3. Ziehen Sie nach jedem Gebrauch den Netzstecker aus der Steckdose.
4. Lassen Sie das Gerät abkühlen.
5. Das Netzkabel  nicht um das Gerät wickeln!
6. Bewahren Sie das Gerät an einem trockenen und für Kinder unzugänglichen Platz auf.
7. Verriegeln Sie den Haarglätter an der Verriegelung  durch Schieben des Schalters auf die Position .
8. Das Gerät kann an der Aufhängeöse  an einem Haken aufgehängt werden.

7. REINIGUNG UND PFLEGE

Reinigen

Warnung

- Stromschlaggefahr! Ziehen Sie vor dem Reinigen stets den Netzstecker aus der Steckdose.
- Stromschlaggefahr! Achten Sie darauf, dass kein Wasser in das Geräteinnere gelangt!
- Brandgefahr! Reinigen Sie das Gerät nicht mit Flüssigkeiten!

i Hinweis

- Ihr Gerät ist wartungsfrei.
- Schützen Sie das Gerät vor Staub, Schmutz und Feuchtigkeit.
- Gerät nicht in der Spülmaschine reinigen!
- Benutzen Sie keine scharfen, spitzen, scheuernden, ätzenden Reinigungsmittel oder harte Bürsten!
- Das Gehäuse des Haarglätters und die Heizplatten [1] können mit einem weichen, mit warmem Wasser angefeuchteten Tuch gereinigt werden.

8. ENTSORGUNG

Im Interesse des Umweltschutzes darf das Gerät am Ende seiner Lebensdauer nicht mit dem Hausmüll entfernt werden.

Die Entsorgung kann über entsprechende Sammelstellen in Ihrem Land erfolgen.

Bitte entsorgen Sie das Gerät gemäß der Elektro- und Elektronik-Altgeräte-EG-Richtlinie – WEEE (Waste Electrical and Electronic Equipment). Bei Rückfragen wenden Sie sich bitte an die für die Entsorgung zuständige kommunale Behörde.



9. TECHNISCHE ANGABEN

Gewicht	circa 345 g
Spannungsversorgung	100-240 V~, 50-60 Hz
Leistungsaufnahme	42-52 W
Schutzklasse	II
Umgebungsbedingungen	Nur für Innenräume zugelassen
Zulässiger Temperaturbereich	-10 bis +40 °C

Technische Änderungen vorbehalten

10. GARANTIE

Nähere Informationen zur Garantie und den Garantiebedingungen finden Sie im mitgelieferten Garantie-Faltblatt.

Irrtum und Änderungen vorbehalten



Read these instructions for use carefully. Observe the warnings and safety notes. Keep these instructions for use for future reference. Make the instructions for use accessible to other users. If the device is passed on, provide the instructions for use to the next user as well.



WARNING

- The device is only intended for domestic/private use, not for commercial use.
- This device may be used by children over the age of 8 and by people with reduced physical, sensory or mental skills or a lack of experience or knowledge, provided that they are supervised or have been instructed on how to use the device safely, and are fully aware of the consequent risks of use.
- Children must not play with the device.
- Cleaning and user maintenance must not be performed by children unless supervised.













- If the mains connection cable of this device is damaged, it must be replaced by the manufacturer, its customer service department or a similarly qualified person to avoid any risk.
- When using the device in the bathroom, unplug the plug after use as water in the vicinity constitutes a danger, even when the device is switched off.
- Never use the device near baths, wash basins, showers or other objects containing water or other liquids – risk of electric shock!
- As an additional safety measure, we recommend the installation of a residual-current-operated protective device (RCD) with a rated operational current not exceeding 30 mA in the bathroom circuit. Your local electrical specialist can provide you with the relevant information.

Table of contents

1. Signs and symbols	16	6. Usage	19
2. Intended use.....	17	7. Cleaning and maintenance....	21
3. Warnings and safety notes....	17	8. Disposal.....	22
4. Included in delivery	18	9. Technical specifications	22
5. Device description.....	19	10. Warranty	23

1. SIGNS AND SYMBOLS

The following symbols are used on the device, in these instructions for use, on the packaging and on the type plate for the device:

	<p>WARNING Warning notice indicating a risk of injury or damage to health</p>		<p>Disposal in accordance with the Waste Electrical and Electronic Equipment EC Directive – WEEE</p>
	<p>IMPORTANT Safety note indicating possible damage to the device/accessory</p>		<p>Product information Important information to note</p>
	<p>DANGER This device must not be used near water or in water (e.g. in a wash basin, or in the shower or bath) – risk of electric shock!</p>		<p>Certification symbol for products that are exported to the Russian Federation and members of the CIS</p>
	<p>Read the instructions</p>		<p>Dispose of packaging in an environmentally friendly manner.</p>
	<p>Protection class II device The device is double-insulated and is, therefore, in protection class 2</p>		<p>CE labelling This product satisfies the requirements of the applicable European and national directives.</p>
	<p>Manufacturer</p>		<p>On/off switch</p>
	<p>United Kingdom Conformity Assessed Mark</p>		

2. INTENDED USE

The hair straightener must only be used for private use to straighten and style your own hair.



WARNING

The device is suitable only:

- for external use.
- for the intended purpose and as specified in these instructions for use.

Any form of improper use can be dangerous.

3. WARNINGS AND SAFETY NOTES



DANGER

- Risk of electric shock! Never submerge the device in water or other liquid!
- Risk of electric shock! If the device should fall into water despite following all safety precautions, immediately pull the mains plug from the socket! Do not reach into the water!
- Danger to life due to electric shock! Have the device checked by an authorised specialist workshop before using it again.



WARNING

- Risk of electric shock and injury! If the device has been dropped or has suffered any other damage, it must no longer be used.
- Risk of electric shock! If there is visible damage to the device, mains cable/plug or accessories: If you have any doubts, do not use the device and contact your retailer or the specified Customer Services address.
- Danger of suffocation! Keep packaging materials away from children.

- Do not use extension cables in the bathroom. This ensures that the mains plug can be accessed quickly in an emergency.
- Risk of fire! Do not use the device on synthetic hair.

i Notes

- Remove all packaging material before using the device. Also remove the protective film from the display **2**.
- Only pull the mains cable **7** from the socket by the mains plug.
- Do not use any additional parts that are not recommended by the manufacturer or offered as equipment.
- Under no circumstances should you open or repair the device yourself, as faultless functionality can no longer be guaranteed thereafter. Failure to comply with this instruction will void the warranty.
- Never leave the device unattended during use.
- Do not use the device outside.

4. INCLUDED IN DELIVERY

Check that the exterior of the cardboard delivery packaging is intact and make sure that all contents are present. Before use, ensure that there is no visible damage to the device or accessories and that all packaging material has been removed. If you have any doubts, do not use the device and contact your retailer or the specified Customer Services address.

- 1 hair straightener
- 1 set of instructions for use

5. DEVICE DESCRIPTION

The associated drawings are shown on page 3.

- | | |
|--|---|
| 1 Ceramic-keratin-coated hot plates with tourmaline crystals | 7 Mains cable |
| 2 LED display | 8 Anti-kink protection with hanging eyelet |
| 3 Button for increasing the temperature (+) | 9 360° swivel joint |
| 4 On/off switch  | 10 Handle |
| 5 Button for decreasing the temperature (-) | 11 Keylock |
| 6 Locking mechanism | |

6. USAGE

6.1 Please note the following before use



WARNING

Risk of burns and fire!

The device becomes very hot. When the device is switched on, it must only be held using the handle. Do not touch the coated hot plates **1**. Do not clamp objects between the coated hot plates **1**.





IMPORTANT

- Untangle the mains cable **7** if it is twisted.
- Do not pull, twist or bend the mains cable **7** and do not pull or route it over/on sharp, pointed objects or hot surfaces.
- Do not jam the mains cable **7** in drawers or doors, for example. The risk of electric shock is increased if the mains cable **7** is damaged or tangled.

6.2 Straightening/styling hair

1. Dry your hair thoroughly before using the hair straightener. Position yourself on a dry, non-conductive surface. Make sure that your hands are dry!
2. Hair should be clean and free from styling products. The exception to this is special products designed to help straighten hair.
3. Comb your hair with a large-toothed comb to get rid of any tangles.
4. Unlock the hair straightener at the lock mechanism **[6]** by pushing the switch to the position .
5. To switch on the hair straightener, press and hold the ON/OFF switch **[4]** for three seconds.
6. The heat-up phase is shown through three alternating flashing bars in the LED display **[2]**. When the three bars are permanently illuminated, the temperature shown in the LED display **[2]** has been reached and the hair straightener is ready for use.
7. The temperature can be increased by pushing button **[3]**. The temperature can be decreased by pushing button **[5]**.



We recommend the following temperature settings:







- 120 °C to 140 °C: Fine, brittle, dyed, bleached hair
 - 160 °C to 180 °C: Normal hair
 - 200 °C to 220 °C Thick and resistant hair
8. The temperature can be fixed by pressing the **[5]** button for 3 seconds. The button lock  **[11]** appears in the LED display **[2]**. To cancel the button lock  **[11]**, press the **[5]** button for 3 seconds. The button lock  **[11]** goes out in the LED display **[2]**.
 9. Part the hair into individual sections that are approximately 3 to 4 cm wide. Hold a section taut and place it between the hot plates **[1]** at the roots.
 10. Slowly move the hair straightener from the roots to the tips in a fluid motion. Do not hold the hair straightener in one place for more than two seconds. This will achieve the best results without subjecting your hair to excess stress or damage.
 11. You can style the ends of your hair by turning the hair straightener inwards or outwards before running it over the tips of the hair.

Note

The hair straighteners feature a safety switch-off function. After approx. 25 minutes, the three bars in the LED display  start to flash simultaneously to remind you about the automatic switch-off. If you want to use the hair straighteners for longer than 30 minutes, switch the device off and then immediately on again. The safety switch-off function is then reset to activate again in 30 minutes.

6.3 After use

The hair straightener can only be switched off when the button lock   is deactivated.

1. To switch off the hair straightener, press and hold the ON/OFF switch  for three seconds. "OFF" appears in the LED display  of the hair straightener.
2. Place the hair straightener on a non-flammable surface.
3. After each use, pull the mains plug out of the socket.
4. Allow the device to cool down.
5. Do not wind the mains cable  around the device!
6. Store the device in a dry place out of the reach of children.
7. Lock the hair straightener at the lock mechanism  by pushing the switch to the position .
8. The device can be hung on a hook using the hanging eyelet .

7. CLEANING AND MAINTENANCE

Cleaning

Warning

- Risk of electric shock! Always pull the mains plug out of the socket before cleaning the device.
- Risk of electric shock! Ensure that no water gets inside the device!
- Risk of fire! Do not clean the device with liquids.

i Note

- Your device is maintenance-free.
- Protect the device from dust, dirt and moisture.
- Do not clean the device in the dishwasher.
- Do not use any aggressive, caustic, abrasive or corrosive cleaning products or hard brushes.
- The housing of the hair straightener and the hot plates [1] may be cleaned with a soft cloth dampened with warm water.

8. DISPOSAL

For environmental reasons, do not dispose of the device in the household waste at the end of its useful life.

Dispose of the device at a suitable local collection or recycling point in your country.

Please dispose of the device in accordance with EC Directive – WEEE (Waste Electrical and Electronic Equipment).

If you have any questions, please contact the local authorities responsible for waste disposal.



9. TECHNICAL SPECIFICATIONS

Weight	Approx. 345 g
Voltage supply	100-240 V~, 50-60 Hz
Power consumption	42-52 W
Protection class	II
Ambient conditions	Only approved for indoors
Permissible temperature range	-10 to +40 °C

Subject to technical changes

10. WARRANTY

Further information on the warranty and warranty conditions can be found in the warranty leaflet supplied.



Lisez attentivement l'intégralité de ce mode d'emploi. Veuillez lire les consignes d'avertissement et de mise en garde. Conservez le mode d'emploi pour un usage ultérieur. Mettez le mode d'emploi à la disposition des autres utilisateurs. En cas de transmission de l'appareil à un tiers, remettez-lui également le mode d'emploi.



AVERTISSEMENT

- L'appareil ne doit être utilisé que dans un environnement domestique/privé et non dans un cadre professionnel.
- Cet appareil peut être utilisé par les enfants à partir de 8 ans ainsi que les déficients physiques, sensoriels ou mentaux et les personnes ayant peu de connaissances ou d'expérience à la condition qu'ils soient surveillés ou sachent comment l'utiliser en toute sécurité et en comprennent les risques.
- Les enfants ne doivent pas jouer avec cet appareil.
- Le nettoyage et l'entretien ne doivent pas être réalisés par des enfants, sauf s'ils sont surveillés.













- Si le câble d'alimentation électrique de l'appareil est endommagé, il doit être remplacé par le fabricant, son service client ou toute autre personne qualifiée afin d'éviter tout danger.
- Si l'appareil est utilisé dans une salle de bain, le câble doit être retiré après utilisation, car la proximité de l'eau représente un risque même lorsque l'appareil est éteint.
- N'utilisez jamais l'appareil à proximité d'une baignoire, d'une bassine, d'une douche ou de tout autre récipient contenant de l'eau ou d'autres liquides – Risque d'électrocution !
- À titre de protection supplémentaire, il est recommandé d'installer une prise avec mise à la terre dont le courant de sortie nominal ne dépasse pas 30 mA dans le réseau électrique de la salle de bain. Vous obtiendrez plus d'informations à ce sujet auprès de votre électricien local.

Table des matières

1. Symboles utilisés.....	26	5. Description de l'appareil.....	29
2. Utilisation conforme aux recommandations.....	27	6. Utilisation.....	29
3. Avertissements et mises en garde.....	27	7. Nettoyage et entretien.....	31
4. Contenu.....	28	8. Élimination.....	32
		9. Caractéristiques techniques..	32
		10. Garantie.....	33

1. SYMBOLES UTILISÉS

Les symboles suivants sont utilisés sur le mode d'emploi, sur l'emballage et sur la plaque signalétique de l'appareil :

	<p>AVERTISSEMENT Ce symbole indique qu'il existe des risques de blessures ou des dangers pour la santé</p>		<p>Élimination conformément à la directive européenne WEEE (Waste Electrical and Electronic Equipment) relative aux déchets d'équipements électriques et électroniques</p>
	<p>ATTENTION Ce symbole prévient des éventuels dommages au niveau de l'appareil ou d'un accessoire</p>		<p>Information sur le produit Indication d'informations importantes</p>
	<p>DANGER L'appareil ne doit pas être utilisé près de l'eau ou dans l'eau (par exemple, lavabo, douche, baignoire) – Risque d'électrocution !</p>		<p>Marque de certification pour les produits qui sont exportés en Fédération de Russie et dans les pays de la CEI</p>
	<p>Lire les consignes</p>		<p>Éliminer l'emballage dans le respect de l'environnement.</p>
	<p>Appareil de la classe de protection II L'appareil est équipé d'une double isolation de protection et répond à la classe de protection 2</p>		<p>Sigle CE Ce produit répond aux exigences des directives européennes et nationales en vigueur.</p>
	<p>Fabricant</p>		<p>Interrupteur Marche/ Arrêt</p>
	<p>Marque UKCA (UK Conformity Assessed)</p>		

2. UTILISATION CONFORME AUX RECOMMANDATIONS

Le lisseur ne doit être utilisé que pour lisser et coiffer les cheveux, dans le cadre d'un usage privé !



AVERTISSEMENT

N'utilisez l'appareil que de la façon suivante :

- à usage externe uniquement
- aux fins pour lesquelles il a été conçu et de la manière indiquée dans ce mode d'emploi.

Toute utilisation inappropriée peut être dangereuse !

3. AVERTISSEMENTS ET MISES EN GARDE



DANGER

- Risque d'électrocution ! N'immergez jamais l'appareil dans de l'eau ou un autre liquide !
- Risque d'électrocution ! Si l'appareil tombe dans l'eau malgré toutes les mesures de sécurité, débranchez immédiatement le câble d'alimentation de la prise ! Ne mettez pas les mains dans l'eau !
- Risque d'électrocution mortelle ! Faites vérifier l'appareil dans un atelier certifié avant toute nouvelle utilisation !



AVERTISSEMENT

- Risque d'électrocution et de blessure ! Si l'appareil est tombé ou a subi d'autres types de dommages, il ne doit plus être utilisé.
- Risque d'électrocution ! En cas de dégradation visible de l'appareil, du câble ou de la prise d'alimentation, ou des accessoires : En cas de doute, ne l'utilisez pas et adressez-vous à votre revendeur ou au service client indiqué.

- Risque d'étouffement ! Conservez les emballages hors de portée des enfants.
- N'utilisez pas de rallonge dans la salle de bain, pour pouvoir accéder rapidement à la prise en cas d'urgence.
- Risque d'incendie ! N'utilisez pas l'appareil sur des cheveux synthétiques.

i Remarques

- L'emballage doit être retiré avant l'utilisation de l'appareil. Retirez le film de protection de l'écran [2].
- Le câble [7] ne doit être débranché qu'en tirant sur la fiche dans la prise murale.
- N'utilisez aucun élément supplémentaire non recommandé ou proposé comme accessoire par le fabricant.
- Vous ne devez en aucun cas ouvrir ou réparer l'appareil ; le bon fonctionnement de l'appareil ne serait plus assuré. Le non-respect de cette consigne annulera la garantie.
- Ne laissez jamais l'appareil sans surveillance pendant qu'il fonctionne.
- N'utilisez pas l'appareil en plein air.

4. CONTENU

Vérifiez si l'emballage carton extérieur du kit est intact et si tous les éléments sont inclus. Avant l'utilisation, assurez-vous que l'appareil et les accessoires ne présentent aucun dommage visible et que la totalité de l'emballage a bien été retirée. En cas de doute, ne l'utilisez pas et adressez-vous à votre revendeur ou au service client indiqué.

- 1 lisseur
- 1 mode d'emploi

5. DESCRIPTION DE L'APPAREIL

Les schémas correspondants sont illustrés à la page 3.

- | | |
|--|--|
| 1 Plaques chauffantes à revêtement céramique-kératine avec cristaux de tourmaline | 7 Câble d'alimentation |
| 2 Écran LED | 8 Protection anti-torsion avec anneau de suspension |
| 3 Touche pour augmenter la température (+) | 9 Pivot 360° |
| 4 Interrupteur Marche/Arrêt  | 10 Poignée |
| 5 Touche pour baisser la température (-) | 11 Verrouillage du clavier |
| 6 Dispositif de verrouillage | |

6. UTILISATION

6.1 À noter avant l'utilisation



AVERTISSEMENT

Risque de brûlures et d'incendie





L'appareil devient très chaud. Lorsqu'il est allumé, tenez uniquement l'appareil par la poignée. Ne touchez pas les plaques chauffantes **1**. Ne coincez pas d'objets entre les plaques chauffantes **1**.



ATTENTION

- Démêlez le câble d'alimentation **7** lorsqu'il est enroulé.
- Ne tirez pas sur le câble d'alimentation **7**, ne le tordez pas, ne le pliez pas et ne le posez pas sur des objets tranchants ou pointus ou des surfaces brûlantes.
- Ne coincez pas le câble d'alimentation **7** dans des tiroirs ou des portes par exemple. Un câble endommagé ou emmêlé **7** augmente le risque de choc Électrique !



6.2 Mise en forme des cheveux







1. Séchez complètement vos cheveux avant d'utiliser le lisseur. Placez-vous sur une surface sèche et non conductrice. Vérifiez que vos mains sont bien sèches !
2. Les cheveux doivent être propres et exempts de produits de coiffage. À l'exception des produits spéciaux qui favorisent le lissage des cheveux.
3. Coiffez vos cheveux avec un peigne à dents larges afin de les démêler.
4. Déverrouillez le lisseur en plaçant le dispositif de verrouillage **6** en position .
5. Pour allumer le lisseur, maintenez l'interrupteur Marche/Arrêt **4** enfoncé pendant trois secondes.
6. La phase de chauffe est indiquée par trois barres clignotant l'une après l'autre sur l'écran LED **2**. Lorsque les trois barres s'affichent en continu, cela signifie que la température indiquée sur l'écran LED **2** est atteinte et que le lisseur est prêt à l'emploi.
7. Vous pouvez augmenter la température en actionnant la touche **3**. Vous pouvez baisser la température en actionnant la touche **5**.
Nous recommandons les réglages de température suivants :
 - 120 °C à 140 °C : cheveux fins, cassants, colorés et blonds
 - 160 °C à 180 °C : cheveux normaux
 - 200 °C à 220 °C : cheveux épais et résistants
8. Appuyez 3 secondes sur la touche **5** pour régler la température de manière fixe. La touche de verrouillage **2** s'affiche à l'écran  **11**. Pour annuler le verrouillage du clavier  **11**, appuyez 3 secondes sur la touche **5**. La touche de verrouillage **2** ne s'affiche plus à l'écran  **11**.
9. Divisez la chevelure en mèches d'une largeur de 3 à 4 cm. Tenez la mèche droite et posez-la à la naissance des cheveux entre les fers à lisser **1**.
10. Déplacez le fer à lisser lentement et régulièrement de la naissance des cheveux à la pointe des cheveux. Ne laissez pas le fer à lisser plus de deux secondes à un endroit. Vous obtenez ainsi les meilleurs résultats sans trop abîmer ou endommager les cheveux.
11. Vous pouvez former la pointe des cheveux en tournant le fer à lisser vers l'intérieur ou l'extérieur avant de le tirer vers l'extérieur par la pointe des cheveux.

Remarque

Le lisseur est équipé d'un système d'arrêt automatique de sécurité. Après 25 min environ, trois barres commencent à clignoter simultanément sur l'écran LED  pour vous rappeler de l'arrêt automatique prochain de l'appareil. Si vous souhaitez utiliser le lisseur plus de 30 minutes, éteignez-le puis rallumez-le. L'arrêt automatique est donc à nouveau activé pour 30 min.

6.3 Après utilisation

Le lisseur ne peut être éteint que lorsque la touche de verrouillage   est désactivée.

1. Pour éteindre le lisseur, maintenez l'interrupteur Marche/Arrêt  enfoncé pendant trois secondes. « OFF » s'affiche sur l'écran LED du lisseur .
2. Posez le lisseur sur un support non inflammable.
3. Débranchez le câble d'alimentation de la prise après chaque utilisation.
4. Laissez refroidir l'appareil.
5. N'enroulez pas le câble d'alimentation  autour de l'appareil !
6. Placez l'appareil dans un endroit sec et inaccessible pour les enfants.
7. Verrouillez le lisseur en plaçant le dispositif de verrouillage  en position .
8. L'appareil peut être accroché grâce à l'anneau de suspension .

7. NETTOYAGE ET ENTRETIEN

Nettoyage

Avertissement

- Risque d'électrocution ! Débranchez toujours le câble d'alimentation de la prise avant de nettoyer l'appareil.
- Risque d'électrocution ! Assurez-vous que l'eau ne s'infiltré pas à l'intérieur de l'appareil !
- Risque d'incendie ! Ne nettoyez pas l'appareil avec des liquides !

i Remarque

- Votre appareil ne nécessite aucun entretien.
- Protégez l'appareil de la poussière, la saleté et l'humidité.
- Ne lavez pas l'appareil au lave-vaisselle !
- N'utilisez aucun produit détergent dur, corrosif, piquant ou récurant ni aucune brosse dure !
- Le boîtier du lisseur et les plaques chauffantes [1] peuvent être nettoyés à l'aide d'un chiffon doux humidifié à l'eau chaude.

8. ÉLIMINATION

Dans l'intérêt de la protection de l'environnement, l'appareil ne doit pas être jeté avec les ordures ménagères à la fin de sa durée de service.

Son élimination doit se faire par le biais des points de collecte compétents dans votre pays.

Veuillez éliminer l'appareil conformément à la directive européenne – WEEE (Waste Electrical and Electronic Equipment) relative aux appareils électriques et électroniques usagés.

Pour toute question à ce sujet, adressez-vous aux collectivités locales responsables de l'élimination et du recyclage de ces produits.



9. CARACTÉRISTIQUES TECHNIQUES

Poids	environ 345 g
Alimentation électrique	100-240 V~, 50-60 Hz
Consommation	42 – 52 W
Classe de sécurité	II
Conditions d'utilisation	Adapté uniquement à un usage en intérieur
Plage de températures admissibles	-10 à +40 °C

Sous réserve de modifications techniques

10. GARANTIE

Pour plus d'informations sur la garantie et les conditions de garantie, consultez la fiche de garantie fournie.



Lea detenidamente estas instrucciones de uso. Siga las indicaciones de advertencia y de seguridad. Conserve estas instrucciones de uso para futuras consultas. Ponga estas instrucciones de uso a disposición de otros usuarios. Si entrega el aparato a un tercero, incluya también las instrucciones de uso.

ADVERTENCIA

- Este aparato se ha diseñado exclusivamente para su uso privado o en el hogar y no para uso industrial.
- Este aparato puede ser utilizado por niños mayores de 8 años, así como por personas con facultades físicas, sensoriales o mentales limitadas, o con poca experiencia o conocimientos, siempre que estén vigiladas o se les indique cómo usarlo de forma segura y entiendan los peligros que conlleva.
- Los niños no deberán jugar nunca con el aparato.
- Las tareas de limpieza y de mantenimiento ordinario no deberán realizarlas nunca niños, excepto cuando lo hagan bajo la supervisión de un adulto.

- Si el cable de alimentación de red de este aparato se daña, su sustitución deberá ponerse en manos del fabricante, de su servicio técnico o de una persona cualificada para tal labor a fin de evitar peligros.
- Si el aparato se usa en un cuarto de baño, al terminar de usarlo deberá desenchufarse el conector de red, puesto que la proximidad del agua representa un peligro, incluso si el aparato está apagado.
- No utilice nunca el aparato cerca de bañeras, lavabos, duchas u otros recipientes que contengan agua u otros líquidos. ¡Peligro de descarga eléctrica!
- Como protección adicional se recomienda instalar en el circuito del cuarto de baño un interruptor diferencial RCD con una corriente de activación que no supere los 30 mA. Puede solicitar información al respecto en un establecimiento especializado en material eléctrico.

Índice

1. Explicación de los símbolos ..	36	6. Aplicación.....	39
2. Uso previsto	37	7. Limpieza y cuidado	42
3. Indicaciones de advertencia y de seguridad.....	37	8. Eliminación	42
4. Artículos suministrados	38	9. Datos técnicos.....	43
5. Descripción del aparato	39	10. Garantía	43

1. EXPLICACIÓN DE LOS SÍMBOLOS

En el aparato, en las instrucciones de uso, en el embalaje y en la placa de características del aparato se utilizan los siguientes símbolos:

	<p>ADVERTENCIA Indicación de advertencia sobre peligro de lesiones u otros peligros para la salud.</p>		<p>Eliminación según la Directiva europea sobre residuos de aparatos eléctricos y electrónicos (RAEE).</p>
	<p>ATENCIÓN Indicación de seguridad sobre posibles daños en el aparato o los accesorios.</p>		<p>Información sobre el producto Indicación de información importante.</p>
	<p>PELIGRO El aparato no debe utilizarse cerca del agua o dentro de ella (p. ej., lavabo, ducha o bañera). ¡Peligro de descarga eléctrica!</p>		<p>Símbolo de certificación para aquellos productos que se exportan a la Federación de Rusia y a los países de la CEI.</p>
	<p>Leer las instrucciones</p>		<p>Eliminar el embalaje respetando el medioambiente.</p>
	<p>Dispositivo de la clase de protección II El aparato cuenta con una protección de aislamiento doble y cumple con los requisitos de la clase de protección 2.</p>		<p>Marcado CE Este producto cumple los requisitos de las directrices europeas y nacionales vigentes.</p>
	<p>Fabricante.</p>		<p>Interruptor de encendido y apagado.</p>
	<p>Marcado de conformidad evaluada del Reino Unido</p>		

2. USO PREVISTO

Las planchas para el pelo deben usarse exclusivamente para alisar y moldear el cabello en el ámbito particular.



ADVERTENCIA

Utilice el aparato exclusivamente:

- para el uso externo, y
- para el fin para el que ha sido diseñado y del modo expuesto en estas instrucciones de uso.

¡Todo uso inadecuado puede ser peligroso!

3. INDICACIONES DE ADVERTENCIA Y DE SEGURIDAD



PELIGRO

- ¡Peligro de descarga eléctrica! ¡No sumerja nunca el aparato en agua ni en ningún otro líquido!
- ¡Peligro de descarga eléctrica! Si a pesar de todas estas medidas de seguridad el aparato se cae al agua, ¡desenchúfelo inmediatamente de la toma de corriente! ¡No toque el agua!
- ¡Peligro de muerte por descarga eléctrica! ¡Antes de volver a usar el aparato haga que lo revise un taller autorizado!





ADVERTENCIA

- ¡Peligro de descarga eléctrica y de lesiones! Si el aparato se cae o sufre daños de cualquier otro tipo, no se deberá utilizar más.
- ¡Peligro de descarga eléctrica! En caso de haber un daño visible en el aparato, el cable de alimentación, el conector de red o los accesorios: en caso de duda, no lo use y póngase en contacto con su distribuidor o con la dirección del servicio de atención al cliente indicada.

- ¡Peligro de asfixia! Mantenga el material de embalaje fuera del alcance de los niños.
- No utilice ningún cable de prolongación en el cuarto de baño para poder alcanzar rápidamente el conector de red en caso de emergencia.
- ¡Peligro de incendio! No utilice el aparato en cabellos postizos.

Indicaciones

- Antes de usar el aparato, retire todo el material de embalaje. Retire también la lámina protectora de la pantalla .
- Desconecte el cable  únicamente tirando del enchufe.
- No utilice piezas adicionales no recomendadas por el fabricante ni ofrecidas como accesorio.
- No debe abrir ni reparar el aparato bajo ningún concepto; en caso contrario, ya no se garantizará su correcto funcionamiento. El incumplimiento de esta indicación anula la garantía.
- No deje nunca el aparato sin vigilancia durante su uso.
- No utilice el aparato al aire libre.

4. ARTÍCULOS SUMINISTRADOS

Compruebe que el embalaje de los artículos suministrados esté intacto y que su contenido esté completo. Antes de utilizar el aparato deberá asegurarse de que ni este ni los accesorios presentan daños visibles y de que se retira el material de embalaje correspondiente. En caso de duda, no lo use y póngase en contacto con su distribuidor o con la dirección del servicio de atención al cliente indicada.

- 1 plancha para el pelo
- Estas instrucciones de uso

5. DESCRIPCIÓN DEL APARATO

Los esquemas correspondientes se muestran en la página 3.

- | | |
|---|--|
| 1 Placas calentadoras recubiertas de cerámica y queratina con cristales de turmalina | 7 Cable de alimentación |
| 2 Pantalla LED | 8 Protección contra dobleces con anilla para colgar |
| 3 Botón para subir la temperatura (+) | 9 Articulación de giro de 360 ° |
| 4 Interruptor de encendido y apagado  | 10 Mango |
| 5 Botón para bajar la temperatura (-) | 11 Bloqueo de teclas |
| 6 Bloqueo | |

6. APLICACIÓN

6.1 Tenga en cuenta antes de la utilización



ADVERTENCIA

Peligro de quemaduras y de incendio

El aparato se calienta mucho. Agarre el aparato encendido únicamente por el asa. No toque las placas calentadoras recubiertas **1**. No coloque ningún objeto entre las placas calentadoras recubiertas **1**.







ATENCIÓN

- Desenrede el cable de alimentación **7**, si está retorcido.
- No tire, retuerza ni doble el cable de alimentación **7**, no lo tense ni tienda sobre objetos afilados o puntiagudos ni sobre superficies calientes.

- No enganche el cable de alimentación [7], p. ej., en cajones o puertas. Los cables [7] deteriorados o enredados aumentan el riesgo de sufrir una descarga eléctrica.

6.2 Alisado/moldeado del cabello

1. Séquese el cabello completamente antes de utilizar las planchas para el pelo. Colóquese sobre una superficie seca que no conduzca la electricidad. ¡Asegúrese de tener las manos secas!
2. El cabello debe estar limpio y libre de productos cosméticos. Excepto productos especiales que faciliten el alisado del cabello.
3. Peine el cabello con un peine de púas grandes para desenredarlo.
4. Bloquee las planchas para el pelo en el bloqueo [6] desplazando el interruptor a la posición .
5. Para encender la plancha para el pelo mantenga pulsado durante tres segundos el interruptor de encendido/apagado [4].
6. La fase de calentamiento se indica mediante el parpadeo alternativo de tres barras en la pantalla LED [2]. En cuanto las tres barras se iluminan a la vez, significa que se ha alcanzado la temperatura indicada en la pantalla LED [2] y la plancha para el pelo está lista para su uso.
7. Pulsando la tecla [3] se aumenta la temperatura. Pulsando la tecla [5] se baja la temperatura.
Recomendamos los siguientes ajustes de temperatura:
 - de 120 °C a 140 °C: cabello fino, quebradizo, teñido, decolorado
 - de 160 °C a 180 °C: cabello normal
 - de 200 °C a 220 °C: cabello fuerte y resistente
8. La temperatura se puede fijar pulsando durante 3 segundos la tecla [5]. En la pantalla LED [2] aparece el bloqueo de teclas  [11]. Para eliminar el bloqueo de teclas  [11], pulse durante 3 segundos la tecla [5]. En la pantalla LED [2] se apaga el bloqueo de teclas  [11].
9. Divida el cabello en mechones de una anchura aproximada de 3 a 4 cm. Sujete cada mechón firmemente y colóquelo entre las placas calentadoras [1] desde el nacimiento del cabello.
10. Mueva la plancha para el pelo de manera lenta y uniforme desde el nacimiento del cabello hasta las puntas. No deje las planchas para el pelo

sobre el mismo sitio durante más de dos segundos. De esta forma obtendrá los mejores resultados sin forzar demasiado ni dañar el cabello.

11. Puede moldear las puntas girando la plancha para el pelo hacia dentro o hacia afuera, según lo desee, antes de tirar hacia fuera desde las puntas del cabello.

i Nota

La plancha para el pelo dispone de una desconexión de seguridad. Después de unos 25 minutos, las tres barras comienzan a parpadear simultáneamente en la pantalla LED [2] para recordarle la desconexión automática. Si desea utilizar la plancha para el pelo durante más de 30 minutos, apague el aparato y vuelva a encenderlo inmediatamente. La desconexión de seguridad volverá a activarse después de 30 minutos.

6.3 Después de su uso

La plancha para el pelo solo puede apagarse con el bloqueo de teclas [11] desactivado.

1. Para apagar la plancha para el pelo, mantenga pulsado durante tres segundos el interruptor de encendido y apagado [4]. En la pantalla LED [2] de la plancha para el pelo aparece «OFF».
2. Coloque las planchas para el pelo en una superficie no inflamable.
3. Desenchúfelo siempre de la toma de corriente al terminar.
4. Deje enfriar el aparato.
5. ¡No enrolle el cable de red [7] en torno al aparato!
6. Guarde el aparato en un lugar seco y fuera del alcance de los niños.
7. Bloquee las planchas para el pelo en el bloqueo [6] desplazando el interruptor a la posición [X].
8. El aparato se puede colgar de un gancho por la anilla [8].

7. LIMPIEZA Y CUIDADO

Limpieza



Advertencia

- ¡Peligro de descarga eléctrica! Antes de limpiarlo, desenchufe siempre el conector de red de la toma de corriente.
- ¡Peligro de descarga eléctrica! ¡Asegúrese de que no penetre agua en el interior del aparato!
- ¡Peligro de incendio! ¡No limpie el aparato con líquidos!



Nota

- Este aparato no necesita mantenimiento.
- Proteja el aparato del polvo, la suciedad y la humedad.
- ¡No lave el aparato en el lavavajillas!
- ¡Para la limpieza no utilice objetos afilados ni puntiagudos, productos de limpieza abrasivos ni corrosivos, ni cepillos duros!
- La carcasa de la plancha para el pelo y las placas calentadoras [1] se pueden limpiar con un paño suave humedecido en agua caliente.

8. ELIMINACIÓN

Para proteger el medio ambiente, el aparato no se debe desechar al final de su vida útil junto con la basura doméstica. Se puede desechar en los puntos de recogida adecuados disponibles en su zona.

Deseche el aparato según la Directiva europea sobre residuos de aparatos eléctricos y electrónicos (RAEE).

Para más información, póngase en contacto con la autoridad municipal competente en materia de eliminación de residuos.



9. DATOS TÉCNICOS

Peso	aprox. 345 g
Alimentación de tensión	100-240 V~, 50-60 Hz
Consumo de energía	42-52 W
Clase de protección	II
Condiciones ambientales	Autorizado solo para uso en interiores
Rango de temperatura admisible	de -10 a +40 °C

Salvo modificaciones técnicas

10. GARANTÍA

Encontrará más información sobre la garantía y sus condiciones en el folleto de garantía suministrado.



Leggere le presenti istruzioni per l'uso con attenzione. Attenersi alle avvertenze e alle indicazioni di sicurezza. Conservare le istruzioni per l'uso per riferimento futuro. Rendere accessibili le istruzioni per l'uso ad altri utenti. In caso di cessazione dell'apparecchio consegnare anche le istruzioni per l'uso.



AVVERTENZA

- L'apparecchio è destinato solo a uso domestico/privato e non commerciale.
- Questo apparecchio può essere utilizzato da ragazzi di età superiore a 8 anni e da persone con ridotte capacità fisiche, percettive o mentali o non in possesso della necessaria esperienza e conoscenza, esclusivamente sotto supervisione oppure se sono stati istruiti in merito alle misure di sicurezza e comprendono i rischi ad esse correlati.
- I bambini non devono giocare con l'apparecchio.
- La pulizia e la manutenzione a cura dell'utente non devono essere eseguite da bambini, a meno che non siano sorvegliati.





- Se il cavo di alimentazione dell'apparecchio viene danneggiato, richiedere la sostituzione al produttore, al Servizio clienti o a un tecnico ugualmente qualificato, per evitare qualsiasi rischio.
- Se l'apparecchio viene utilizzato in bagno, staccare la spina dopo l'uso in quanto la vicinanza all'acqua costituisce un pericolo anche quando l'apparecchio è spento.
- Non utilizzare mai l'apparecchio vicino a vasche, lavandini, docce o altri contenitori che contengono acqua o altri liquidi. Pericolo di scossa elettrica!
- Come ulteriore protezione si consiglia di installare un dispositivo di protezione contro le correnti di guasto RCD con una corrente di intervento nominale non superiore a 30 mA nel circuito di corrente del bagno. Per maggiori informazioni, consultare un elettricista.

Indice

1. Spiegazione dei simboli.....	46	6. Utilizzo	49
2. Uso conforme.....	47	7. Pulizia e cura	52
3. Avvertenze e indicazioni di sicurezza.....	47	8. Smaltimento	52
4. Fornitura	48	9. Dati tecnici.....	53
5. Descrizione dell'apparecchio	49	10. Garanzia	53

1. SPIEGAZIONE DEI SIMBOLI

I seguenti simboli sono utilizzati nelle istruzioni per l'uso, sull'imballo e sulla targhetta dell'apparecchio:

	AVVERTENZA Avvertimento di pericolo di lesioni o di pericoli per la salute		Smaltimento secondo la direttiva europea sui rifiuti di apparecchiature elettriche ed elettroniche (RAEE)
	ATTENZIONE Indicazione di sicurezza per possibili danni al dispositivo/agli accessori		Informazioni sul prodotto Indicazione di informazioni importanti
	PERICOLO L'apparecchio non deve essere utilizzato nelle vicinanze dell'acqua né immerso (ad esempio nel lavandino, nella doccia o nella vasca). Pericolo di scossa elettrica!		Marchio di certificazione per i prodotti esportati nella Federazione Russa e nei paesi CSI
	Leggere le istruzioni		Smaltire la confezione nel rispetto dell'ambiente.
	Apparecchio con classe di protezione II L'apparecchio è dotato di doppio isolamento di protezione corrispondente alla classe di isolamento 2.		Marcatura CE Il presente prodotto soddisfa i requisiti delle direttive europee e nazionali vigenti.
	Produttore		Pulsante ON/OFF
	United Kingdom Conformity Assesed Mark		

2. USO CONFORME

La piastra stiracapelli può essere utilizzata esclusivamente per stirare e acconciare i capelli ed è destinata unicamente all'uso personale!



AVVERTENZA

Utilizzare l'apparecchio esclusivamente:

- per uso esterno,
- per lo scopo per il quale è stato concepito e descritto nelle presenti istruzioni per l'uso.

Qualsiasi uso non conforme comporta un pericolo!

3. AVVERTENZE E INDICAZIONI DI SICUREZZA



PERICOLO

- Pericolo di scossa elettrica! Non immergere mai l'apparecchio in acqua o altri liquidi!
- Pericolo di scossa elettrica! Qualora l'apparecchio dovesse cadere in acqua nonostante tutte le precauzioni, staccare immediatamente la spina dalla presa! Non mettere le mani nell'acqua!
- Pericolo di morte per scossa elettrica! Prima di utilizzare nuovamente l'apparecchio, farlo controllare da un centro di assistenza autorizzato!



AVVERTENZA

- Pericolo di scossa elettrica e di lesioni! Se l'apparecchio è caduto o ha riportato altri danni, non deve più essere utilizzato.
- Pericolo di scossa elettrica! Quando l'apparecchio, il cavo/la presa di alimentazione o gli accessori sono visibilmente danneggiati: in caso di dubbio, non utilizzare l'apparecchio e consultare il proprio rivenditore o contattare l'Assistenza clienti indicata.

- Pericolo di soffocamento! Tenere i bambini lontani dai materiali d'imballaggio.
- Non utilizzare prolunghe in bagno in modo da poter raggiungere rapidamente la spina in caso di emergenza.
- Pericolo d'incendio! Non utilizzarlo su capelli finti.

i Note

- Prima dell'utilizzo dell'apparecchio, rimuovere tutti i materiali di imballaggio. Rimuovere anche la pellicola protettiva sul display **2**.
- Estrarre il cavo e la spina dalla presa di corrente **7**.
- Non utilizzare componenti aggiuntivi non raccomandati dal produttore o non offerti come accessori.
- Non aprire o riparare l'apparecchio per non comprometterne il funzionamento corretto. In caso contrario la garanzia decade.
- Non lasciare mai l'apparecchio incustodito durante l'utilizzo.
- Non utilizzare l'apparecchio all'aperto.

4. FORNITURA

Controllare l'integrità esterna della confezione e la completezza del contenuto. Prima dell'uso assicurarsi che l'apparecchio e gli accessori non presentino nessun danno palese e che il materiale di imballaggio sia stato rimosso. In caso di dubbio, non utilizzare l'apparecchio e consultare il proprio rivenditore o contattare l'Assistenza clienti indicata.

- 1 piastra stiracapelli
- Le presenti istruzioni per l'uso

5. DESCRIZIONE DELL'APPARECCHIO

I relativi disegni sono riportati a pagina 3.

- | | |
|--|--|
| 1 Piastre riscaldanti rivestite in ceramica e cheratina con cristalli di tormalina | 7 Cavo di alimentazione |
| 2 Display a LED | 8 Guaina antipiega con occhiello d'aggancio |
| 3 Pulsante per aumentare la temperatura (+) | 9 Giunto a cerniera a 360° |
| 4 Pulsante ON/OFF  | 10 Impugnatura |
| 5 Pulsante per ridurre la temperatura (-) | 11 Blocco pulsanti |
| 6 Sistema di blocco | |

6. UTILIZZO

6.1 Da osservare prima dell'utilizzo



AVVERTENZA

Pericolo di ustione e incendio!

L'apparecchio si scalda molto. Afferrare l'apparecchio acceso solo per l'impugnatura. Non toccare le piastre riscaldanti rivestite **1**. Non frapporre alcun oggetto fra le piastre riscaldanti rivestite **1**.





ATTENZIONE

- Srotolare il cavo di alimentazione **7** se è aggrovigliato.
- Non tirare, torcere e piegare il cavo di alimentazione **7** e non trascinarlo o appoggiarlo su oggetti taglienti e appuntiti o su superfici calde.
- Non incastrare il cavo di alimentazione **7** ad es. in cassette o porte. I cavi di alimentazione danneggiati o aggrovigliati **7** aumentano il rischio di scossa elettrica!

6.2 Stirare/acconciare i capelli

1. Asciugare completamente i capelli prima di utilizzare la piastra stiracapelli. Posizionarsi su una superficie asciutta e non conduttiva. Accertarsi di avere le mani asciutte!
2. I capelli devono essere puliti e privi di prodotti per acconciatura. Fanno eccezione prodotti speciali che favoriscono la stiratura.
3. Pettinare i capelli con un pettine a denti larghi per districarli.
4. Sbloccare la piastra stiracapelli azionando il sistema di blocco [6] e portando l'interruttore in posizione .
5. Per accendere la piastra stiracapelli, tenere premuto il pulsante ON/OFF [4] per tre secondi.
6. La fase di riscaldamento viene segnalata sul display a LED da tre barre che lampeggiano alternatamente [2]. Quando le tre barre sono accese con luce fissa, significa che la temperatura visualizzata sul display a LED [2] è stata raggiunta e la piastra stiracapelli è pronta all'uso.
7. Per aumentare la temperatura, premere il pulsante [3]. Per ridurla, premere il pulsante [5].



Si consiglia di impostare la temperatura come segue:







- tra 120 °C e 140 °C: Capelli fini, fragili, colorati e biondi
 - tra 160 °C e 180 °C: Capelli normali
 - tra 200 °C e 220 °C: Capelli forti e resistenti
8. Premendo il pulsante [5] per 3 secondi la temperatura viene fissata. Sul display a LED [2] viene visualizzato il blocco tasti  [11]. Per disattivare il blocco tasti  [11], premere per 3 secondi il pulsante [5]. Sul display a LED [2] scompare il blocco tasti  [11].
 9. Suddividere i capelli in singole ciocche della larghezza di circa 3-4 cm. Tenere le ciocche tese e infilarle nelle piastre riscaldanti [1] dall'attaccatura dei capelli.
 10. Far scorrere la piastra stiracapelli lentamente e uniformemente dall'attaccatura alla punta dei capelli. Non lasciare la piastra stiracapelli per più di due secondi sullo stesso punto. In questo modo si ottengono i migliori risultati senza rovinare eccessivamente i capelli.
 11. Per acconciare le punte dei capelli, ruotare la piastra stiracapelli verso l'esterno o l'interno prima di passarla sulle punte verso l'esterno.

Indicazione

La piastra stiracapelli è dotata di spegnimento automatico di sicurezza. Dopo circa 25 minuti tre barre iniziano a lampeggiare contemporaneamente sul display a LED  per ricordare che la piastra stiracapelli sta per spegnersi automaticamente. Se si desidera utilizzare la piastra stiracapelli per più di 30 minuti, spegnerla e riaccenderla. In questo modo lo spegnimento automatico sarà di nuovo attivato dopo 30 minuti.

6.3 Dopo l'utilizzo

La piastra stiracapelli può essere spenta solo se il blocco tasti   è disattivato.

1. Per spegnere la piastra stiracapelli, tenere premuto il pulsante ON/OFF  per tre secondi. Sul display a LED della piastra stiracapelli  viene visualizzato "OFF".
2. Appoggiare la piastra stiracapelli su una superficie ignifuga.
3. Estrarre la spina dalla presa di corrente dopo ogni utilizzo.
4. Lasciare raffreddare l'apparecchio.
5. Non avvolgere il cavo di rete  intorno all'apparecchio!
6. Conservare l'apparecchio in un luogo asciutto e non accessibile ai bambini.
7. Bloccare la piastra stiracapelli azionando il sistema di blocco  e portando l'interruttore in posizione .
8. L'apparecchio può essere appeso a un gancio mediante l'occhiello d'aggancio .

7. PULIZIA E CURA

Pulizia



Avvertenza

- Pericolo di scossa elettrica! Prima di procedere alla pulizia, estrarre sempre la spina dalla presa di corrente.
- Pericolo di scossa elettrica! Accertarsi che non penetri acqua all'interno dell'apparecchio!
- Pericolo d'incendio! Non utilizzare liquidi per la pulizia dell'apparecchio!



Indicazione

- L'apparecchio non richiede manutenzione.
- Proteggere l'apparecchio da polvere, sporcizia e umidità.
- Non lavare l'apparecchio in lavastoviglie!
- Non utilizzare sostanze detergenti aggressive, caustiche, abrasive e corrosive o spazzole dure!
- Il corpo della piastra stiracapelli e le piastre riscaldanti [1] possono essere puliti con un panno morbido inumidito con acqua calda.

8. SMALTIMENTO

A tutela dell'ambiente, al termine del suo ciclo di vita l'apparecchio non deve essere smaltito nei rifiuti domestici, ma conferito negli appositi centri di raccolta.

Smaltire l'apparecchio rispettando la direttiva CE sui rifiuti di apparecchiature elettriche ed elettroniche (RAEE).

In caso di dubbi, rivolgersi agli enti comunali responsabili in materia di smaltimento.



9. DATI TECNICI

Peso	circa 345 g
Alimentazione	100-240 V~, 50-60 Hz
Potenza assorbita	42-52 W
Classe di protezione	II
Condizioni ambientali	Adatto solo per l'utilizzo in ambienti chiusi
Intervallo di temperatura consentito	da -10 a +40 °C

Salvo modifiche tecniche

10. GARANZIA

Per ulteriori informazioni sulla garanzia e sulle condizioni di garanzia, consultare la scheda di garanzia fornita.

Salvo errori e modifiche



Bu kullanım kılavuzunu dikkatle okuyun. Uyarılara ve güvenlik yönergelerine uyun. Bu kullanım kılavuzunu ileride başvurmak üzere saklayın. Diğer kullanıcıların da kullanım kılavuzuna erişebilmesini sağlayın. Cihazı başkalarına verirken kullanım kılavuzunu da birlikte verin.

UYARI

- Cihaz ticari kullanım için değil, yalnızca evde/ kişisel amaçlarla kullanılmak üzere tasarlanmıştır.
- Bu cihaz, 8 yaş ve üzeri çocuklar ve fiziksel, algısal ve akli becerileri kısıtlı veya tecrübesi ve bilgisi yetersiz olan kişiler tarafından ancak gözetim altında veya cihazın emniyetli kullanımı hakkında bilgilendirilmiş olmaları ve cihazın kullanımı sonucu ortaya çıkabilecek tehlikelerin bilincinde olmaları koşuluyla kullanılabilir.
- Çocuklar cihazla oynamamalıdır.
- Temizlik ve kullanıcı bakımı, gözetim altında olmadıkları sürece çocuklar tarafından yapılmamalıdır.

- Bu cihazın elektrik kablosu hasar gördüğünde, tehlikeli durumları önlemek için üretici veya üreticinin müşteri hizmetleri ya da benzeri kalifiye bir şahıs tarafından değiştirilmelidir.
- Kapalı olduğunda da su yakınında tehlike oluşturduğu için cihazın banyoda kullanılması halinde her kullanımdan sonra fişini prizden çekin.
- Cihazı hiçbir zaman tehlike oluşturabileceği küvet, lavabo, duş ve benzeri su ya da sıvı içeren yerlerde kullanmayın – Elektrik çarpması tehlikesi!
- Ek koruma önlemi olarak, banyonun elektrik tesisatına hassasiyeti maksimum 30 mA olan kaçak akım rölesi takılması tavsiye edilir. Ayrıntılı bilgi için bölgenizdeki elektrik servisine başvurun.

İçindekiler

1. İşaretlerin açıklaması	56	6. Kullanım	59
2. Amacına uygun kullanım	57	7. Temizlik ve bakım	61
3. Uyarılar ve güvenlik yönergeleri	57	8. Bertaraf etme.....	62
4. Teslimat kapsamı.....	58	9. Teknik veriler.....	62
5. Cihaz açıklaması.....	59	10. Garanti.....	63

1. İŞARETLERİN AÇIKLAMASI

Cihazın üzerinde, kullanım kılavuzunda, ambalajında ve model etiketinde aşağıdaki simgeler kullanılmıştır:

	UYARI Yaralanma tehlikelerine veya sağlığınızla ilgili tehlikelere yönelik uyarı		Elektrikli ve elektronik atık cihazlarla ilgili AB direktifine (WEEE - Waste Electrical and Electronic Equipment) uygun şekilde bertaraf edilmelidir
	DİKKAT Cihazda ve aksesuarlarda meydana gelebilecek hasarlara yönelik güvenlik uyarısı		Ürün bilgileri Önemli bilgilere yönelik not
	TEHLİKE Cihaz su yakınında ya da su içinde (örneğin lavaboda, duşta, küvette) kullanılmamalıdır. Elektrik çarpması tehlikesi!		Rusya Federasyonu'na ve BDT ülkelerine ihraç edilen ürünler için sertifikasyon işareti
	Kullanım kılavuzunu okuyun		Ambalaj çevreye zarar vermeyecek şekilde bertaraf edilmelidir.
	Koruma sınıfı II cihazı Cihaz çift koruyucu izolasyonludur ve Koruma Sınıfı 2 kapsamındadır		CE işareti Bu ürün, geçerli Avrupa Birliği yönergelerinin ve ulusal yönergelerin gerekliliklerini karşılamaktadır.
	Üretici		Açma/kapatma tuşu
	Birleşik Krallık Değerlendirilmiş Uyumluluk İşareti		

2. AMACINA UYGUN KULLANIM

Saç düzleştirici sadece saçlarınızı düzleştirmek ve şekil vermek amacıyla kişisel kullanımınız için tasarlanmıştır!



UYARI

Cihazı sadece:

- Harici uygulama için kullanın.
- Geliştirilme amacına uygun ve bu kullanım kılavuzunda belirtilen şekilde kullanın.

Usulüne uygun olmayan her türlü kullanım tehlikeli olabilir!

3. UYARILAR VE GÜVENLİK YÖNERGELERİ



TEHLİKE

- Elektrik çarpması tehlikesi! Cihazı hiç bir zaman suya ya da başka bir sıvıya sokmayın!
- Elektrik çarpması tehlikesi! Tüm koruyucu önlemlere rağmen cihaz suya düşerse hemen fişini prizden çekin! Suyun içine elinizi sokmayın!
- Elektrik çarpması sonucu ölüm tehlikesi! Tekrar kullanmadan önce cihazı yetkili teknik servise kontrol ettirin!



UYARI

- Elektrik çarpması ve yaralanma tehlikesi! Cihaz düşürüldüğü ya da başka bir şekilde zarar gördüğü takdirde bir daha kullanılmamalıdır.
- Elektrik çarpması tehlikesi! Cihazda, elektrik kablosunda/fişinde veya aksesuarlarda görünür hasar olduğunda: Şüpheli durumlarda kullanmayın ve satıcınıza veya belirtilen müşteri hizmetleri adresine başvurun.
- Boğulma tehlikesi! Çocukları ambalaj malzemelerinden uzak tutun.

- Acil durumlarda fiş hemen ulaşabilmek için banyoda uzatma kablosu kullanmayın.
- Yangın tehlikesi! Cihazı suni saçlar üzerinde kullanmayın.

i Notlar

- Cihazı kullanmadan önce her türlü ambalaj malzemesi çıkarılmalıdır. Ekran [2] üzerindeki koruyucu folyoyu da çıkarın.
- Elektrik kablosunu [7] mutlaka fişten tutarak prizden çekin.
- Üretici tarafından tavsiye edilmeyen veya aksesuar olarak sunulmayan ek parçalar kullanmayın.
- Cihazın içini kesinlikle açmayın veya onarmaya çalışmayın, aksi halde kusursuz çalışması garanti edilemez. Bu husus dikkate alınmazsa garanti geçerliliğini yitirir.
- Cihaz kullanılırken gözetiminiz altında olmalıdır.
- Cihazı açık alanda kullanmayın.

4. TESLİMAT KAPSAMI

Teslimat kapsamını kontrol ederek karton ambalajın dıştan hasar görmemiş ve içeriğin eksiksiz olduğundan emin olun. Kullanmadan önce cihazda ve aksesuarlarında görünür hasarlar olmadığından ve tüm ambalaj malzemelerinin çıkarıldığından emin olun. Şüpheli durumlarda kullanmayın ve satıcınıza veya belirtilen müşteri hizmetleri adresine başvurun.

- 1 Saç düzleştirici
- 1 Bu kullanım kılavuzu

5. CİHAZ AÇIKLAMASI

İlgili çizimler 3. sayfadadır.

- | | |
|--|-----------------------------------|
| 1 Turmalin kristalleri ile seramik keratin kaplı ısıtma plakaları | 7 Elektrik kablosu |
| 2 LED ekran | 8 Asma halkalı bükülme koruyucusu |
| 3 Sıcaklık yükseltme tuşu (+) | 9 360° döner mafsalsal |
| 4 Açma/kapatma şalteri  | 10 Sap |
| 5 Sıcaklık düşürme tuşu (-) | 11 Tuş kilidi |
| 6 Kilit | |

6. KULLANIM

6.1 Kullanmadan önce dikkate alınacaklar



UYARI

Yanma ve yangın tehlikesi





Cihaz çok ısınır. Cihaz açık haldeyken sadece sapından tutun. Kaplamalı ısıtma plakalarına 1 dokunmayın. Kaplamalı ısıtma plakalarının 1 arasına herhangi bir nesne sıkıştırmayın.



DİKKAT

- Elektrik kablosu 7 kıvrıldıysa düzeltin.
- Elektrik kablosunu 7 çekmeyin, bükmeyin veya burmayın. Keskin veya sivri nesnelerin üzerine veya sıcak yüzeylere koymayın.
- Elektrik kablosunu 7 örneğin çekmecelere veya kapılara sıkıştırmayın. Hasar görmüş veya dolaşmış elektrik kabloları 7 elektrik çarpması riskini yükseltir!

6.2 Saçların düzleştirilmesi veya şekillendirilmesi

1. Saç düzleştiricisini kullanmadan önce saçlarınızı tamamen kurutun. Kuru ve elektrik akımını iletmeyen bir yüzey üzerinde durun. Ellerinizin kuru olduğundan emin olun!
2. Saç temiz olmalı ve üzerinde herhangi bir şekillendirici ürün kalıntısı olmamalıdır. Saçların düzleştirilmesini kolaylaştıran özel ürünler bunun dışındadır.
3. Kalın dişli bir tarakla tarayarak saçlarınızdaki düğümlenmeleri çözün.
4. [6] numaralı yerde şalteri  konumuna iterek saç düzleştiricinin kilidini açın.
5. Saç düzleştiriciyi açmak için Açma/Kapatma şalterini [4] üç saniye boyunca basılı tutun.
6. Isınma safhası, LED ekranda [2] dönüşümlü olarak yanıp sönen üç çubuk ile gösterilir. Üç çubuk sürekli yanmaya başlar başlamaz, LED ekranda [2] gösterilen sıcaklığa ulaşılmıştır ve saç düzleştirici kullanılmaya hazırdır.
7. [3] tuşuna basarak sıcaklığı yükseltebilirsiniz. [5] tuşuna basarak sıcaklığı düşürebilirsiniz.
Aşağıdaki sıcaklık ayarları tavsiye edilir:
 - 120 °C ila 140 °C: İnce, kırılğan, boyalı, röfleli saçlar
 - 160 °C ila 180 °C: Normal saç
 - 200 °C ila 220 °C: Kalın ve dirençli saç
8. [5] tuşunu 3 saniye basılı tutarak sıcaklığı sabitleyebilirsiniz. LED ekranda [2] tuş kilidi  [11] gösterilir. Tuş kilidini  [11] açmak için [5] tuşunu 3 saniye süreyle basılı tutun. LED ekrandaki [2] tuş kilidi  [11] kaybolur.
9. Saçlarınızı yaklaşık 3 ila 4 cm. genişliğinde tutamlara ayırın. Saç tutamını gergin tutun ve saç dibinden başlayarak ısıtma plakalarının [1] arasına yerleştirin.
10. Saç düzleştiriciyi yavaş ve orantılı bir şekilde saç dibinden ucuna doğru hareket ettirin. Saç düzleştiriciyi iki saniyeden fazla aynı yerde tutmayın. Böylece saçınız fazla yıpranmadan veya zarar görmeden en iyi sonuca ulaşırsınız.

11. Sa ularınızdan dıřarıya ekmeden nce sa dzleřtiriciyi istediėiniz biimde dıřarıya veya ieriye doėru evirerek sa ularınıza řekil verebilirsiniz.

Not

Sa dzleřtiricide gvenlik iin otomatik kapanma sistemi mevcuttur. Yakl. 25 dakika sonra, otomatik kapanma zelliėini hatırlatmak iin LED ekrandaki **2** u ubuk aynı anda yanıp snmeye bařlar. Sa dzleřtiriciyi 30 dakikadan daha uzun sre kullanmak istiyorsanız, cihazı kapatın ve hemen tekrar aın. Bu durumda gvenlik iin otomatik kapanma tekrar 30 dakika sonra devreye girer.

6.3 Kullanımdan sonra

Sa dzleřtirici sadece tuř kilidi  **11** devrede deėilken kapatılabilir.

1. Sa dzleřtiriciyi kapatmak iin Ama/Kapatma řalterini **4** u saniye boyunca basılı tutun. Sa dzleřtiricinin LED ekranında **2** “OFF” ifadesi gsterilir.
2. Sa dzleřtiriciyi mutlaka yanmaz bir yzeye koyun.
3. Her kullanımdan sonra fiři prizden ekin.
4. Cihazı soėumaya bırakın.
5. Elektrik kablosunu **7** cihazın etrafına sarmayın!
6. Cihazı kuru ve ocukların ulařamayacaėı bir yerde muhafaza edin.
7. **6** numaralı yerde řalteri  konumuna iterek sa dzleřtiriciyi kilitleyin.
8. Cihazı asma halkasından **8** bir engele asabilirsiniz.

7. TEMİZLİK VE BAKIM

Temizlik

Uyarı

- Elektrik arpması tehlikesi! Temizlemeden nce daima cihazın fiřini elektrik prizinden ekin.

- Elektrik çarpması tehlikesi! Cihazın içine su girmemesine dikkat edin!
- Yangın tehlikesi! Cihazı sıvılarla temizlemeyin!

i Not

- Cihazın bakıma ihtiyacı yoktur.
- Cihazı tozdan, kirden ve nemden koruyun.
- Cihazı bulaşık makinesinde yıkamayın!
- Keskin, sivri, aşındırıcı, yakıcı temizlik malzemeleri ya da sert fırçalar kullanmayın!
- Saç düzleştiricinin gövdesini ve ısıtma plakalarını [1], hafif ılık suyla nemlendirilmiş yumuşak bir bezle silebilirsiniz.

8. BERTARAF ETME

Kullanım ömrü sona eren cihazlar, çevrenin korunması için evsel atıklar ile birlikte bertaraf edilmemelidir.

Bertaraf etme işlemi, ülkenizdeki uygun atık toplama merkezleri aracılığıyla yapılabilir.

Cihazı lütfen atık elektrikli ve elektronik cihazlarla ilgili AT Direktifine (WEEE – Waste Electrical and Electronic Equipment) uygun şekilde bertaraf edin.

Bertaraf etme ile ilgili diğer sorularınızı, ilgili yerel makamlara iletebilirsiniz.



9. TEKNİK VERİLER

Ağırlık	yakl. 345 g
Gerilim beslemesi	100-240 V~, 50-60 Hz
Güç tüketimi	42-52 W
Koruma sınıfı	II
Ortam koşulları	Sadece kapalı alanlarda kullanılmasına izin verilir
İzin verilen sıcaklık aralığı	-10 ila +40 °C

Teknik değişiklik hakkı saklıdır

10. GARANTİ

Garanti ve garanti kořulları ile ilgili ayrıntılı bilgileri cihazla birlikte verilen garanti broőüründe bulabilirsiniz.



Внимательно прочтите эту инструкцию по применению. Обращайте внимание на предостережения и соблюдайте указания по технике безопасности. Сохраните инструкцию по применению для последующего использования. Обеспечьте другим пользователям доступ к инструкции по применению. Передавайте прибор другим пользователям вместе с инструкцией по применению.



ПРЕДУПРЕЖДЕНИЕ

- Прибор предназначен только для домашнего/индивидуального использования. Использование прибора в коммерческих целях запрещено.
- Данный прибор может использоваться детьми старше 8 лет, а также лицами с ограниченными физическими, сенсорными или умственными способностями или с недостаточными знаниями и опытом в том случае, если они находятся под присмотром или проинструктированы о безопасном применении прибора и возможных опасностях.
- Не позволяйте детям играть с прибором.

- Не допускается выполнение очистки и технического обслуживания прибора детьми, за исключением тех случаев, когда они находятся под присмотром.
- Если провод сетевого питания прибора поврежден, то во избежание опасности он подлежит замене производителем, сервисной службой или другим компетентным специалистом.
- Если прибор используется в ванной комнате, после применения штекер следует извлечь из розетки, поскольку вода представляет опасность, даже если прибор выключен.
- Никогда не используйте прибор вблизи ванн, умывальных раковин, душа или других емкостей с водой или другими жидкостями — существует опасность удара электрическим током!
- В качестве дополнительной защиты рекомендуется установка устройства дифференциального тока УДТ с расчетным током расцепления не более 30 мА в электрической цепи ванной комнаты. Соответствующую информацию можно получить в местной электроснабжающей организации.





Содержание

1. Пояснения к символам.....	66	5. Описание прибора.....	69
2. Использование по назначению	67	6. Применение.....	70
3. Указания по применению и технике безопасности	67	7. Очистка и уход.....	72
4. Комплект поставки.....	69	8. Утилизация	73
		9. Технические данные	73
		10. Гарантия.....	74

1. ПОЯСНЕНИЯ К СИМВОЛАМ

На приборе, в инструкции по применению, на упаковке и фирменной табличке прибора используются следующие символы:

	ПРЕДУПРЕЖДЕНИЕ Предупреждает об опасности травмирования или нанесения вреда здоровью.		Утилизация прибора должна производиться в соответствии с директивой ЕС по отходам электрического и электронного оборудования — WEEE (Waste Electrical and Electronic Equipment).
	ВНИМАНИЕ Указывает на возможные повреждения прибора или принадлежностей.		Информация о продукте Указывает на важную информацию.
	ОПАСНО Прибор не должен использоваться вблизи воды или в воде (например, в умывальной раковине, душе, ванне) — опасность удара током!		Сертификационный знак для изделий, экспортируемых в Российскую Федерацию и страны СНГ.
	Прочтите инструкцию		Утилизация упаковки должна производиться в соответствии с предписаниями по охране окружающей среды.

	<p>Прибор с классом защиты II Прибор имеет двойную защитную изоляцию и тем самым соответствует классу защиты 2.</p>		<p>Маркировка CE Это изделие соответствует требованиям действующих европейских и национальных директив.</p>
	<p>Изготовитель.</p>		<p>Включатель/выключатель.</p>
	<p>Сертификат соответствия Великобритании</p>		

2. ИСПОЛЬЗОВАНИЕ ПО НАЗНАЧЕНИЮ

Выпрямитель для волос предназначен для личного пользования — только для распрямления волос и придания им формы!

ПРЕДУПРЕЖДЕНИЕ

Используйте прибор исключительно в следующих целях:

- для наружного применения;
- в целях, для которых он был разработан, и только способом, описанным в данной инструкции по применению.

Любое применение не по назначению может быть опасным!

3. УКАЗАНИЯ ПО ПРИМЕНЕНИЮ И ТЕХНИКЕ БЕЗОПАСНОСТИ



ОПАСНО

- Опасность поражения электрическим током! Никогда не погружайте прибор в воду или другие жидкости!

- Опасность поражения электрическим током! Если прибор, несмотря на все меры предосторожности, упал в воду, немедленно извлеките штекер из розетки! Не касайтесь воды!
- Опасность для жизни из-за поражения электрическим током! Перед дальнейшим использованием обратитесь в авторизованную специализированную мастерскую для проверки исправности прибора!

ПРЕДУПРЕЖДЕНИЕ

- Опасность поражения электрическим током и травмирования! Если прибор упал или получил иные повреждения, дальнейшее его использование запрещено.
- Опасность поражения электрическим током! При наличии видимых повреждений прибора, сетевого кабеля и штекера или принадлежностей: в случае сомнений не используйте изделие и обратитесь к продавцу или в сервисную службу по указанному адресу.
- Опасность удушения! Не давайте упаковочный материал детям.
- Не используйте удлинительный кабель в ванной комнате, чтобы в опасной ситуации сетевой штекер был в зоне досягаемости.
- Опасность пожара! Не используйте прибор для искусственных волос.

Указания

- Перед использованием прибора следует удалить все упаковочные материалы. Снимите защитную пленку с дисплея 2.
- Извлекайте сетевой кабель 7 из розетки только за штекер.
- Не используйте дополнительные детали, которые не рекомендованы производителем и не предлагаются в качестве принадлежностей.

- Ни в коем случае не открывайте прибор и не ремонтируйте его самостоятельно, поскольку надежность его работы в этом случае не гарантируется. Несоблюдение этого требования ведет к потере гарантии.
- Никогда не оставляйте прибор во время использования без внимания.
- Не используйте прибор на улице.

4. КОМПЛЕКТ ПОСТАВКИ

Проверьте комплектность поставки и убедитесь в том, что на картонной упаковке нет внешних повреждений. Перед использованием убедитесь в том, что прибор и его принадлежности не имеют видимых повреждений и все упаковочные материалы удалены. В случае сомнений не используйте изделие и обратитесь к продавцу или в сервисную службу по указанному адресу.

- Один выпрямитель для волос.
- Одна инструкция по применению.

5. ОПИСАНИЕ ПРИБОРА

Соответствующие чертежи представлены на стр. 3.

- | | |
|--|-------------------------------------|
| [1] Нагревательные пластины с кератин-керамическим покрытием с кристаллами турмалина | [7] Сетевой кабель |
| [2] Светодиодный дисплей | [8] Защита от перегрева с проушиной |
| [3] Кнопка для увеличения температуры (+) | [9] Шарнирное соединение 360° |
| [4] Включатель/выключатель  | [10] Ручка |
| [5] Кнопка для уменьшения температуры (-) | [11] Блокировка кнопок |
| [6] Фиксатор | |

6. ПРИМЕНЕНИЕ

6.1 Важные указания перед использованием



ПРЕДУПРЕЖДЕНИЕ

Опасность ожога и возгорания!

Прибор может сильно нагреваться. Держите включенный прибор только за ручку. Не касайтесь нагревательных пластин [1]. Не зажимайте никакие предметы между нагревательными пластинами [1].



ВНИМАНИЕ

- Распрямите сетевой кабель [7], если он перекручен.
- Не тяните, не перекручивайте и не перегибайте сетевой кабель [7], не протягивайте и не кладите его поверх острых предметов или горячих поверхностей.
- Не зажимайте сетевой кабель [7], например выдвижными ящиками или дверями. Поврежденные или запутанные сетевые кабели [7] увеличивают опасность поражения электрическим током!

6.2 Распрямление волос/придание формы волосам

1. Полностью высушите волосы, прежде чем использовать выпрямитель для волос. Встаньте на сухое основание, не проводящее электричество. Убедитесь, что ваши руки сухие!
2. Волосы должны быть чистыми и не содержать остатков средств для укладки. Исключение — специальные средства, способствующие распрямлению волос.
3. Расчешите волосы расческой с крупными зубьями.
4. Разблокируйте выпрямитель для волос в месте фиксации [6], переместив переключатель в положение
5. Чтобы включить выпрямитель для волос, нажмите и удерживайте кнопку включения/выключения [4] в течение трех секунд.







6. Во время фазы нагрева на светодиодном дисплее [2] попеременно мигают три полоски индикатора температуры. Как только все три полоски индикатора будут гореть непрерывно, отображаемая на светодиодном дисплее [2] температура достигнута и выпрямитель для волос готов к работе.
7. С помощью кнопки [3] можно увеличить температуру. С помощью кнопки [5] можно снизить температуру. Мы рекомендуем следующие настройки температуры.
 - 120–140 °С: тонкие, ломкие, окрашенные, осветленные волосы.
 - 160–180 °С: нормальные волосы.
 - 200–220 °С: сильные и здоровые волосы.
8. Для фиксации температуры удерживайте кнопку [5] нажатой в течение 3 секунд. На светодиодном дисплее [2] отображается блокировка кнопок [11]. Для отмены блокировки кнопок [11] удерживайте кнопку [5] нажатой в течение 3 секунд. На светодиодном дисплее [2] отображается блокировка кнопок [11].
9. Распределите волосы на отдельные пряди шириной примерно 3–4 сантиметра. Держите прядь натянутой и уложите ее у корней волос между нагревательными пластинами [1].
10. Медленно и равномерно передвигайте выпрямитель для волос от корней к концам волос. Не оставляйте выпрямитель для волос на одном месте более двух секунд. Так вы получите наилучшие результаты, не слишком сильно повреждая волосы.
11. Вы можете придать форму концам волос, поворачивая выпрямитель для волос соответственно наружу или вовнутрь, а затем протягивая его наружу до концов волос.

Указание

Выпрямитель для волос оснащен системой аварийного отключения. Приблизительно через 25 минут три полоски индикатора на светодиодном дисплее [2] начинают одновременно мигать, чтобы напомнить вам об автоматическом отключении. Если вы хотите использовать прибор более 30 минут, выключите и сразу включите его. Аварийное отключение снова сработает после 30 минут использования.

6.3 После применения

Выпрямитель для волос можно выключить только при отключенной блокировке кнопок  **11**.

1. Для выключения выпрямителя для волос удерживайте кнопку включения/выключения  **4** нажатой в течение трех секунд. На светодисплее  **2** выпрямителя для волос появится надпись OFF (ВЫКЛ.).
2. Положите выпрямитель для волос на огнестойкую поверхность.
3. После каждого применения извлекайте сетевой штекер из сети.
4. Дайте прибору остыть.
5. Не наматывайте сетевой кабель  **7** на прибор!
6. Храните прибор в сухом месте, недоступном для детей.
7. Заблокируйте выпрямитель для волос в месте фиксации  **6**, переместив переключатель в положение .
8. Прибор можно подвешивать за проушину  **8** на крючок.

7. ОЧИСТКА И УХОД

Очистка



Предупреждение

- Опасность поражения электрическим током! Перед проведением очистки всегда извлекайте сетевой штекер из сети.
- Опасность поражения электрическим током! Следите за тем, чтобы внутрь прибора не попала вода!
- Опасность пожара! Не используйте для очистки легко воспламеняющиеся жидкости!



Указание

- Ваш прибор не требует технического обслуживания.
- Защищайте прибор от пыли, грязи и влаги.
- Не мойте прибор в посудомоечной машине!

- Не используйте острые и заостренные предметы, абразивные и разъедающие чистящие средства или жесткие щетки!
- Корпус выпрямителя для волос и нагревательные пластины [1] можно очистить с помощью мягкой ткани, смоченной в теплой воде.

8. УТИЛИЗАЦИЯ

В интересах защиты окружающей среды по окончании срока службы следует утилизировать прибор отдельно от бытового мусора.



Утилизация должна производиться через соответствующие пункты сбора в вашей стране.

Прибор следует утилизировать согласно директиве ЕС по отходам электрического и электронного оборудования — WEEE (Waste Electrical and Electronic Equipment).

При возникновении вопросов обращайтесь в коммунальную организацию, занимающуюся утилизацией.

9. ТЕХНИЧЕСКИЕ ДАННЫЕ

Масса	Около 345 г
Питающее напряжение	100–240 В ~, 50–60 Гц
Потребляемая мощность	42–52 Вт
Класс защиты	II
Условия использования	Только для помещений
Допустимый температурный диапазон	От –10 до +40 °С

Возможны технические изменения.

10. ГАРАНТИЯ

Более подробную информацию о гарантии и гарантийных условиях см. в прилагаемом гарантийном листе.

Производитель оставляет за собой право на внесение изменений и не исключает наличия неточностей.



Uważnie przeczytać niniejszą instrukcję obsługi. Przestrzegać ostrzeżeń i wskazówek bezpieczeństwa. Zachować instrukcję obsługi do późniejszego wykorzystania. Udostępniać instrukcję obsługi innym użytkownikom. Przekazywać urządzenie wraz z instrukcją obsługi.



OSTRZEŻENIE

- Urządzenie jest przeznaczone wyłącznie do użytku domowego/prywatnego, a nie do celów komercyjnych.
- Urządzenie może być obsługiwane przez dzieci od 8 roku życia oraz osoby z ograniczoną sprawnością fizyczną, sensoryczną i umysłową lub brakiem doświadczenia i wiedzy tylko wtedy, gdy są one pod nadzorem lub otrzymały instrukcje dotyczące bezpiecznego korzystania z urządzenia i są świadome zagrożeń wynikających z jego użytkowania.
- Dzieciom nie wolno bawić się urządzeniem.
- Dzieciom nie wolno czyścić ani przeprowadzać konserwacji urządzenia, chyba że znajdują się pod opieką osoby dorosłej.

- Aby uniknąć niebezpieczeństwa, w przypadku uszkodzenia kabla zasilającego urządzenia jego wymianę należy zlecić producentowi, w dziale obsługi klienta lub odpowiednio wykwalifikowanemu specjalście.
- Korzystając z urządzenia w łazience, po skończeniu użytkowania należy wyjąć wtyczkę z gniazda, ponieważ bliskość wody stanowi zagrożenie również wtedy, gdy urządzenie jest wyłączone.
- Nigdy nie używać urządzenia w pobliżu wanien, umywalk, natrysków ani innych zbiorników wypełnionych wodą lub innymi cieczami – ryzyko porażenia prądem!
- Jako zabezpieczenie dodatkowe zaleca się zainstalować w obwodzie łazienki wyłącznik różnicowoprądowy o obliczeniowym prądzie wyzwalającym nieprzekraczającym 30 mA. Informacje na ten temat można uzyskać w lokalnym warsztacie elektrycznym.

Spis treści

1. Objaśnienie symboli	77	5. Opis urządzenia.....	80
2. Użytkowanie zgodne z przeznaczeniem	78	6. Zastosowanie	80
3. Ostrzeżenia i wskazówki dotyczące bezpieczeństwa ...	78	7. Czyszczenie i pielęgnacja.....	83
4. Zawartość opakowania	80	8. Utylizacja	83
		9. Dane techniczne.....	84
		10. Gwarancja	84

1. OBJAŚNIENIE SYMBOLI

Na urządzeniu, w instrukcji obsługi, na opakowaniu i tabliczce znamionowej urządzenia zastosowano następujące symbole:

	OSTRZEŻENIE Ostrzeżenie przed niebezpieczeństwem utraty zdrowia lub odniesienia obrażeń ciała		Utylizacja zgodnie z dyrektywą WE w sprawie zużytych urządzeń elektrycznych i elektronicznych – WEEE (ang. Waste Electrical and Electronic Equipment).
	UWAGA Wskazówki bezpieczeństwa odnoszące się do możliwości uszkodzenia urządzenia/akcesoriów.		Informacje o produkcie Wskazuje na ważne informacje.
	NIEBEZPIECZEŃSTWO Nie używać urządzenia w pobliżu wody lub w wodzie (np. umywalka, prysznic, wanna) – ryzyko porażenia prądem!		Oznakowanie certyfikacyjne produktów eksportowanych do Federacji Rosyjskiej oraz krajów WNP.
	Przeczytać instrukcję.	 PAP 	Zutyliżować opakowanie w sposób przyjazny dla środowiska.
	Urządzenie klasy ochronności II Urządzenie ma podwójną izolację ochronną i odpowiada klasie ochronności 2.		Oznaczenie CE Niniejszy produkt spełnia wymagania obowiązujących dyrektyw europejskich i krajowych.
	Producent		Włącznik/wyłącznik.
	Znak United Kingdom Conformity Assessed		

2. UŻYTKOWANIE ZGODNE Z PRZEZNACZENIEM

Prostownicy wolno używać wyłącznie do prostowania i modelowania włosów w ramach prywatnego użytkowania!



OSTRZEŻENIE

Urządzenie może być stosowane wyłącznie:

- do użytku zewnętrznego
- do użytkowania zgodnie z przeznaczeniem oraz w sposób opisany w niniejszej instrukcji obsługi.

Nieprawidłowe użycie może być niebezpieczne!

3. OSTRZEŻENIA I WSKAZÓWKI DOTYCZĄCE BEZPIECZEŃSTWA



NIEBEZPIECZEŃSTWO

- Niebezpieczeństwo porażenia prądem elektrycznym! Nigdy nie zanurzać urządzenia w wodzie ani innej cieczy!
- Niebezpieczeństwo porażenia prądem elektrycznym! Jeżeli mimo podjęcia wszelkich środków ostrożności urządzenie wpadnie do wody, należy natychmiast wyjąć wtyczkę z gniazdka! Nie wolno wkładać rąk do wody!
- Zagrożenie życia w wyniku porażenia prądem elektrycznym! Przed ponownym użyciem przekazać urządzenie do sprawdzenia w specjalistycznym zakładzie!



OSTRZEŻENIE

- Niebezpieczeństwo porażenia prądem i odniesienia obrażeń ciała! Nie wolno używać urządzenia, które spadło na podłogę lub zostało w inny sposób uszkodzone.

- Niebezpieczeństwo porażenia prądem elektrycznym! W przypadku widocznego uszkodzenia urządzenia, kabla / wtyczki sieciowej bądź akcesoriów: W razie wątpliwości zaprzestać używania urządzenia i zwrócić się do sprzedawcy lub napisać na podany adres działu obsługi klienta.
- Niebezpieczeństwo uduszenia! Opakowanie przechowywać w miejscu niedostępnym dla dzieci.
- Nie używać w łazience przedłużaczy, aby w nagłym wypadku móc szybko wyjąć wtyczkę sieciową.
- Zagrożenie pożarowe! Nie wolno stosować urządzenia do czesania sztucznych włosów.

i Wskazówk

- Przed skorzystaniem z urządzenia należy usunąć wszelkie pozostałości opakowania. Należy też zdjąć folię ochronną z wyświetlacza [2].
- Wyjmując kabel sieciowy [7] z gniazdka, należy zawsze trzymać za wtyczkę.
- Nie wolno używać części, które nie są zalecane przez producenta bądź nie są wymienione wśród akcesoriów.
- W żadnym wypadku nie wolno samodzielnie otwierać ani naprawiać urządzenia, gdyż może to zaburzyć jego prawidłowe działanie. Nieprzestrzeganie powyższych zasad powoduje utratę gwarancji.
- Używając urządzenia, nigdy nie wolno pozostawiać go bez nadzoru.
- Nie używać urządzenia na wolnym powietrzu.

4. ZAWARTOŚĆ OPAKOWANIA

Zestaw należy sprawdzić pod kątem zewnętrznych uszkodzeń kartonowego opakowania oraz jego zawartości. Przed użyciem upewnić się, że urządzenie i akcesoria nie wykazują żadnych widocznych uszkodzeń i wszystkie elementy opakowania zostały usunięte. W razie wątpliwości zaprzestać używania urządzenia i zwrócić się do sprzedawcy lub napisać na podany adres działu obsługi klienta.

- 1 x Prostownica do włosów
- 1 x instrukcja obsługi

5. OPIS URZĄDZENIA

Oдноśne rysunki przedstawiono na stronie 3.

- | | |
|---|---|
| 1 Płytki grzewcze z powłoką ceramiczno-keratynową pokryte kryształami turmalinu | 7 Kabel sieciowy |
| 2 Wyświetlacz LED | 8 Zabezpieczenie przed zgięciem z pętlą do zawieszenia |
| 3 Przycisk zwiększania temperatury (+) | 9 Przegub obrotowy 360° |
| 4 Włącznik/wyłącznik  | 10 Uchwyt |
| 5 Przycisk obniżania temperatury (-) | 11 Blokada przycisków |
| 6 Blokada | |

6. ZASTOSOWANIE

6.1 Uwaga przed zastosowaniem urządzenia



OSTRZEŻENIE

Ryzyko poparzenia i pożaru

Urządzenie nagrzewa się do bardzo wysokiej temperatury. Włączony urządzenie należy trzymać wyłącznie za uchwyt. Nie dotykać płytek grzewczych **1**. Nie umieszczać żadnych przedmiotów pomiędzy płytkami grzewczymi **1**.

UWAGA

- Rozprostować kabel sieciowy [7], jeśli jest skręcony.
- Nie ciągnąć, nie skręcać i nie załamywać kabla sieciowego [7], jak również nie przeciągać go i nie układać na zaokrąglonych przedmiotach, ostrych krawędziach ani na gorących powierzchniach.
- Nie przytrząskiwać kabla sieciowego [7] np. szufladą lub drzwiami. Uszkodzone lub splątane kable sieciowe [7] zwiększają ryzyko porażenia prądem elektrycznym!

6.2 Prostowanie/modelowanie włosów

1. Przed użyciem prostownicy należy dokładnie wysuszyć włosy. Należy stać na suchym podłożu nieprzewodzącym prądu elektrycznego. Upewnić się, że ręce są suche!
2. Włosy muszą być czyste i wolne od środków do modelowania włosów. Wyjątek stanowią specjalne środki, które wspomagają prostowanie włosów.
3. Rozczesać włosy grubym grzebieniem, aby je rozplątać.
4. Należy zablokować prostownicę przy blokadzie [6] poprzez przesunięcie przycisku na pozycję .
5. Aby włączyć urządzenie, naciśnąć włącznik/wyłącznik [4] i przytrzymać go przez trzy sekundy.
6. Naprzemienne miganie trzech pasków na wyświetlaczu LED [2] sygnalizuje fazę nagrzewania. Gdy trzy paski świecą się nieprzerwanie, temperatura wskazana na wyświetlaczu LED [2] została osiągnięta, a prostownica do włosów jest gotowa do użycia.
7. Poprzez wciśnięcie przycisku [3] można zwiększyć temperaturę. Poprzez wciśnięcie przycisku [5] można zmniejszyć temperaturę. Zalecamy następujące ustawienia temperatury:
 - 120°C do 140°C: Delikatne, łamliwe, farbowane i rozjaśniane włosy
 - 160°C do 180°C: Włosy normalne
 - 200°C do 220°C: Włosy mocne i odporne

8. Wciśnięcie przycisku [5] i przytrzymanie go przez 3 sekundy pozwala na ustawienie temperatury. Na wyświetlaczu LED [2] pojawia się blokada przycisków [11]. Aby odblokować blokadę przycisków [11], należy nacisnąć przycisk [5] i przytrzymać go przez 3 sekundy. Na wyświetlaczu LED [2] wyświetlana jest blokada przycisków [11].
9. Podzielić włosy na kosmyki o szerokości około 3 do 4 cm. Przytrzymać pasma i umieścić je między płytkami grzewczymi [1], zaczynając od nasady włosów.
10. Powoli i równomiernie przesuwając prostownicę od nasady włosów po ich końcówki. Nie zatrzymywać prostownicy w jednym miejscu przez dłużej niż dwie sekundy. W ten sposób można uzyskać najlepsze efekty bez niszczenia i uszkodzania włosów.
11. Końcówki włosów można modelować, obracając odpowiednio prostownicę na zewnątrz lub do wewnątrz, a następnie ściągając prostownicę po końcówkach włosów na zewnątrz.

Wskazówka

Prostownica do włosów jest wyposażona w zabezpieczenie w postaci automatycznego wyłączenia. Po upływie ok. 25 minut trzy paski na wyświetlaczu LED [2] zaczną jednocześnie migać, przypominając o automatycznym wyłączeniu. Aby używać urządzenia dłużej niż przez 30 minut, należy je wyłączyć i od razu ponownie włączyć. Funkcja automatycznego wyłączenia zostanie ponownie ustawiona na 30 minut.

6.3 Po użyciu

Prostownicę do włosów można użytkować tylko wtedy, gdy blokada przycisków [11] jest nieaktywna [11].

1. Aby wyłączyć prostownicę do włosów, należy nacisnąć włącznik/wyłącznik [4] i przytrzymać go przez trzy sekundy. Na wyświetlaczu LED [2] prostownicy do włosów pojawi się napis „OFF”.
2. Prostownicę należy odkładać na niepalne podłoże.
3. Zawsze po zakończeniu korzystania z urządzenia należy wyjąć wtyczkę z gniazdka.

4. Poczekać aż urządzenie ostygnie.
5. Nie owijać kabla sieciowego [7] wokół urządzenia!
6. Urządzenie należy przechowywać w suchym miejscu poza zasięgiem dzieci.
7. Należy zablokować prostownicę przy blokadzie [6] poprzez przesunięcie przycisku na pozycję .
8. Urządzenie można zawiesić na wieszaku za pętlę do zawieszania [8].

7. CZYSZCZENIE I PIELEGNACJA

Czyszczenie



Ostrzeżenie

- Niebezpieczeństwo porażenia prądem elektrycznym! Przed czyszczeniem należy zawsze wyjąć wtyczkę z gniazdka.
- Niebezpieczeństwo porażenia prądem elektrycznym! Uważać, aby do wnętrza urządzenia nie dostała się woda!
- Zagrożenie pożarowe! Urządzenia nie wolno czyścić cieczami!



Wskazówka

- Urządzenie nie wymaga konserwacji.
- Chronić urządzenie przed kurzem, zabrudzeniem i wilgocią.
- Nie myć urządzenia w zmywarce!
- Nie używać żadnych żrących, ostrych, szorujących czy agresywnych środków czyszczących ani twardych szczotek!
- Obudowę prostownicy do włosów oraz płytki grzewcze [1] można czyścić miękką ściereczką zwilżoną ciepłą wodą.

8. UTYLIZACJA

W związku z wymogami w zakresie ochrony środowiska po zakończeniu eksploatacji urządzenia nie wolno wyrzucać wraz z odpadami domowymi.

Należy je oddać do odpowiedniego punktu gromadzenia odpadów, gdzie zostanie poddane utylizacji.



Urządzenie należy zutylizować zgodnie z dyrektywą o zużytych urządzeniach elektrycznych i elektronicznych – WEEE (Waste Electrical and Electronic Equipment).

Wszelkie pytania kierować do lokalnego urzędu odpowiedzialnego za utylizację odpadów.

9. DANE TECHNICZNE

Masa	około 345 g
Napięcie zasilania	100–240 V~, 50–60 Hz
Pobór mocy	42–52 W
Klasa ochronności	II
Warunki eksploatacji	Do używania tylko w pomieszczeniach zamkniętych
Dopuszczalny zakres temperatury	od -10 do +40°C

Zastrzega się prawo do wprowadzania zmian technicznych.

Zastrzega się prawo do pomyłek i zmian

10. GWARANCJA

Szczegółowe informacje na temat gwarancji i warunków gwarancji znajdują się w załączonej ulotce gwarancyjnej.



Lees deze gebruiksaanwijzing zorgvuldig door. Volg de waarschuwingen en veiligheidsrichtlijnen op. Bewaar de gebruiksaanwijzing voor later gebruik. Zorg ervoor dat de gebruiksaanwijzing toegankelijk is voor andere gebruikers. Geef bij het doorgeven van het apparaat ook de gebruiksaanwijzing mee.

WAARSCHUWING

- Het apparaat is alleen bestemd voor thuis-/privégebruik, niet voor commercieel gebruik.
- Dit apparaat kan worden gebruikt door kinderen van 8 jaar en ouder en door personen met een beperkt fysiek, zintuiglijk of mentaal vermogen of gebrek aan ervaring of kennis, maar alleen als zij het apparaat onder toezicht gebruiken of zijn geïnstrueerd over het veilige gebruik van het apparaat en zij de daaruit voortkomende gevaren begrijpen.
- Kinderen mogen niet met het apparaat spelen.
- Het apparaat mag niet door kinderen worden gereinigd of onderhouden, tenzij ze hierbij onder toezicht worden gehouden.













- Als het netsnoer van dit apparaat beschadigd raakt, moet het door de fabrikant, diens klantenservice of een vergelijkbaar gekwalificeerd persoon worden vervangen om gevaarlijke situaties te voorkomen.
- Als het apparaat in een badkamer wordt gebruikt, moet u na het gebruik de stekker uit het stopcontact halen. De nabijheid van water vormt namelijk een gevaar, ook als het apparaat is uitgeschakeld.
- Gebruik het apparaat niet in de buurt van badkuipen, wastafels, douches of andere reservoirs met water of andere vloeistoffen – gevaar voor elektrische schokken!
- Als aanvullende veiligheidsmaatregel wordt aanbevolen een aardlekschakelaar (RCD) te installeren, waarbij de aanspreekstroom van de stroomkring van de badkamer niet meer dan 30 mA bedraagt. Voor meer informatie hierover kunt u terecht bij uw lokale specialist op het gebied van elektrotechniek.

Inhoudsopgave

1. Verklaring van de symbolen ..	87	6. Gebruik	90
2. Beoogd gebruik.....	88	7. Reiniging en onderhoud	93
3. Waarschuwingen en veiligheidsrichtlijnen.....	88	8. Verwijdering	93
4. Omvang van de levering.....	90	9. Technische gegevens	94
5. Beschrijving van het apparaat .	90	10. Garantie	94

1. VERKLARING VAN DE SYMBOLEN

Op het apparaat, in de gebruiksaanwijzing, op de verpakking en op het typeplaatje van het apparaat worden de volgende symbolen gebruikt:

	WAARSCHUWING Waarschuwing voor situaties met risico op verwonding of gevaar voor uw gezondheid.		Voer het apparaat af conform de EU-richtlijn voor afgedankte elektrische en elektronische apparatuur – WEEE (Waste Electrical and Electronic Equipment).
	LET OP Waarschuwing voor mogelijke schade aan het apparaat of het toebehoren.		Productinformatie Verwijzing naar belangrijke informatie
	GEVAAR Gebruik dit apparaat niet in water, niet in de buurt van water en niet als u zich in of onder water bevindt (bijv. bij wastafels, onder de douche of in bad) – gevaar voor elektrische schokken!		Certificeringssymbool voor producten die naar de Russische Federatie en naar de landen van het GOS worden geëxporteerd.
	Lees de instructie.		Gooi de verpakking overeenkomstig de milieu-eisen weg.
	Apparaat uit veiligheidsklasse II Het apparaat is dubbel geïsoleerd en voldoet derhalve aan veiligheidsklasse 2.		CE-markering Dit product voldoet aan de eisen van de geldende Europese en nationale richtlijnen.
	Fabrikant		AAN/UIT-schakelaar

2. BEOOGD GEBRUIK

De stijltang mag uitsluitend worden gebruikt voor het stylen en modelleren van haar en is alleen bedoeld voor eigen gebruik!



WAARSCHUWING

Gebruik het apparaat uitsluitend:

- uitwendig,
- voor het doel waarvoor dit apparaat ontwikkeld is en uitsluitend op de in deze gebruiksaanwijzing aangegeven wijze.

Elk oneigenlijk gebruik kan gevaarlijk zijn!

3. WAARSCHUWINGEN EN VEILIGHEIDSRICHTLIJNEN





GEVAAR

- Gevaar voor elektrische schokken! Dompel het apparaat nooit onder in water of andere vloeistoffen!
- Gevaar voor elektrische schokken! Mocht het apparaat ondanks alle voorzorgsmaatregelen toch in het water vallen, haal dan onmiddellijk de stekker uit het stopcontact! Probeer het apparaat niet te pakken als het in het water is gevallen!
- Levensgevaar door elektrische schokken! Laat het apparaat controleren door een erkende reparateur voordat u het weer gebruikt!

WAARSCHUWING

- Gevaar voor elektrische schokken en verwondingen! Gebruik het apparaat niet meer als het op de grond is gevallen of op andere wijze beschadigd is geraakt.
- Gevaar voor elektrische schokken! Bij zichtbare beschadiging van het apparaat, het netsnoer, de stekker of de toebehoren: wij adviseren u het apparaat bij twijfel niet te gebruiken en contact op te nemen met de verkoper of de betreffende klantenservice.
- Verstikkingsgevaar! Houd verpakkingsmateriaal buiten bereik van kinderen.
- Gebruik geen verlengsnoer in de badkamer, zodat u de stekker in noodgevallen snel kunt bereiken en uittrekken.
- Brandgevaar! Gebruik het apparaat niet op kunsthaar.

Aanwijzingen

- Verwijder alvorens het apparaat te gebruiken al het verpakkingsmateriaal. Verwijder ook de beschermfolie van het display .
- Haal het netsnoer  uitsluitend aan de stekker uit het stopcontact.
- Gebruik geen accessoires of aanvullende producten die niet door de fabrikant zijn aanbevolen of die niet door de fabrikant worden aangeboden als accessoire.
- U mag het apparaat in geen geval openen of zelf repareren. Wanneer u dit toch doet, kan een storingsvrije werking niet langer worden gegarandeerd. Wanneer u deze instructie niet in acht neemt, vervalt de garantie.
- Laat het apparaat tijdens het gebruik nooit onbeheerd achter.
- Gebruik het apparaat niet in de buitenlucht.

4. OMVANG VAN DE LEVERING

Controleer of de buitenkant van de verpakking intact is en of de inhoud compleet is. Alvorens het apparaat te gebruiken, moet worden gecontroleerd of het apparaat en het toebehoren zichtbaar beschadigd zijn en moet al het verpakkingsmateriaal worden verwijderd. wij adviseren u het apparaat bij twijfel niet te gebruiken en contact op te nemen met de verkoper of de betreffende klantenservice.

- 1 stijltang
- 1 gebruiksaanwijzing

5. BESCHRIJVING VAN HET APPARAAT

De bijbehorende tekeningen zijn afgebeeld op pagina 3.

- | | |
|---|--|
| 1 Met keramiek en keratine gecoate warmteplaten met toermalijnkristallen | 7 Netsnoer |
| 2 Led-display | 8 Knikbeveiliging met ophangoog |
| 3 Toets voor het verhogen van de temperatuur (+) | 9 Draaischarnier met een draaicirkel van 360° |
| 4 AAN/UIT-schakelaar  | 10 Handgreep |
| 5 Toets voor het verlagen van de temperatuur (-) | 11 Toetsenblokkering |
| 6 Vergrendeling | |

6. GEBRUIK

6.1 Voorafgaand aan het gebruik in acht nemen



WAARSCHUWING

Gevaar voor verbranding of brand!

Het apparaat wordt zeer heet. Pak het ingeschakelde apparaat alleen vast bij de handgreep. Raak de gecoate warmteplaten niet aan

1 . Klem geen voorwerpen tussen de gecoate warmteplaten **1**.

LET OP

- Ontwar het netsnoer [7] als het verdraaid is.
- Trek niet aan het netsnoer [7] en verdraai of knik het ook niet. Leg of trek het snoer niet op of over scherpe, puntige of hete oppervlakken.
- Klem het netsnoer [7] niet tussen bijvoorbeeld schuifladen of deuren. Beschadigde of verdraaide netsnoeren [7] vergroten het risico op elektrische schokken!

6.2 Haar stylen/modelleren

1. Zorg ervoor dat uw haar volledig droog is voordat u de stijltang gebruikt. Zorg ervoor dat u op een droge, niet-geleidende ondergrond staat als u het apparaat gebruikt. Zorg ervoor dat u droge handen hebt!
2. Zorg ervoor dat het haar schoon is en dat u geen stylingproducten hebt gebruikt. U mag alleen producten gebruiken die speciaal zijn ontwikkeld voor het stylen van het haar.
3. Zorg ervoor dat uw haar vrij is van klitten door het te kammen met een grofgetande kam.
4. Vergrendel de stijltang met de vergrendeling [6] door de schakelaar op de stand  te zetten.
5. Houd de aan/uit-schakelaar [4] drie seconden ingedrukt om de stijltang in te schakelen.
6. De opwarmingsfase wordt weergegeven door drie afwisselend knipperende balken op het led-display [2]. Zodra de drie balken continu branden, is de op het led-display [2] weergegeven temperatuur bereikt en is de stijltang klaar voor gebruik.
7. Druk op de toets [3] om de temperatuur te verhogen. Druk op de toets [5] om de temperatuur verlagen.
De volgende temperatuurinstellingen worden aanbevolen:
 - 120 °C tot 140 °C: Fijn, breekbaar, geverfd, geblondeerd haar
 - 160 °C tot 180 °C: Normaal haar
 - 200 °C tot 220 °C: Sterk en krachtig haar

8. De temperatuur kan worden vastgezet door de toets **5** 3 seconden ingedrukt te houden. Op het led-display **2** verschijnt de toetsenblokkering **11**. Houd om de toetsenblokkering **11** te deactiveren 3 seconden de toets **5** ingedrukt. De toetsenblokkering op het led-display **2** gaat uit **11**.
9. Verdeel uw haar in afzonderlijke strengen met een breedte van ongeveer 3 tot 4 cm. Pak het uiteinde van de haarstreng en trek de streng strak. Plaats de haarstreng bij de haaraanzet tussen de warmteplaten **1**.
10. Beweeg de stijltang langzaam en gelijkmatig van de haaraanzet naar het uiteinde van de haarstreng. Zorg ervoor dat u de stijltang niet langer dan twee seconden op dezelfde plek houdt. Zo krijgt u de beste resultaten en voorkomt u dat u uw haar te veel belast of beschadigt.
11. U kunt de uiteinden modelleren door de stijltang naar buiten of naar binnen te draaien, voordat u de tang van u af over het uiteinde van de haarstreng trekt.

i Aanwijzing

De stijltang is voorzien van een veiligheidsuitschakeling. Na ongeveer 25 minuten beginnen drie balken op het led-display **2** tegelijkertijd te knippen om u aan de automatische uitschakeling te herinneren. Als u de stijltang langer dan 30 minuten wilt gebruiken, moet u het apparaat uitschakelen en vervolgens meteen weer inschakelen. De veiligheidsuitschakeling is dan weer ingesteld op 30 minuten.

6.3 Na gebruik

De stijltang kan alleen worden uitgeschakeld als de toetsenblokkering **11** is gedeactiveerd.

1. Houd de aan/uit-schakelaar **4** drie seconden ingedrukt om de stijltang uit te schakelen. Op het led-display **2** van de stijltang wordt 'OFF' weergegeven.
2. Leg de stijltang op een niet-brandbare ondergrond.
3. Haal na elk gebruik de stekker uit het stopcontact.
4. Laat het apparaat afkoelen.

5. Draai de stroomkabel **7** niet om het apparaat!
6. Bewaar het apparaat op een droge, voor kinderen onbereikbare plaats.
7. Vergrendel de stijltang met de vergrendeling **6** door de schakelaar op de stand  te zetten.
8. U kunt het apparaat met behulp van het ophangoog **8** aan een haakje ophangen.

7. REINIGING EN ONDERHOUD

Reinigen



Waarschuwing

- Gevaar voor elektrische schokken! Haal voordat u het apparaat reinigt de stekker uit het stopcontact.
- Gevaar voor elektrische schokken! Zorg ervoor dat er geen water in het apparaat terecht komt!
- Brandgevaar! Reinig het apparaat niet met vloeistoffen!



Aanwijzing

- Uw apparaat is onderhoudsvrij.
- Bescherm het apparaat tegen stof, vuil en vocht.
- Reinig het apparaat niet in een vaatwasmachine!
- Gebruik geen scherpe, puntige, schurende of bijtende reinigingsmiddelen of harde borstels!
- De behuizing van de stijltang en de warmteplaten [1] kunnen met een zachte, met warm water bevochtigde doek worden gereinigd.

8. VERWIJDERING

Met het oog op het milieu mag het apparaat aan het einde van zijn levensduur niet met het gewone huisvuil worden weggegooid.

U kunt het apparaat inleveren bij gespecialiseerde inzamelpunten in uw land.



Verwijder het apparaat conform de EU-richtlijn voor afgedankte elektrische en elektronische apparatuur – WEEE (Waste Electrical and Electronic Equipment).

Neem bij vragen contact op met de verantwoordelijke instantie voor afvalverwijdering in uw gemeente.

9. TECHNISCHE GEGEVENS

Gewicht	Circa 345 g
Spanningsvoorziening	100-240 V~, 50-60 Hz
Energieverbruik	42-52 W
Veiligheidsklasse	II
Omgevingsomstandigheden	Alleen bedoeld voor gebruik binnenshuis
Toegestaan temperatuurbereik	-10 tot +40 °C

Technische wijzigingen voorbehouden

10. GARANTIE

Meer informatie over de garantie en de garantievoorwaarden vindt u in het meegeleverde garantieblad.

Onder voorbehoud van fouten en wijzigingen



Læs denne betjeningsvejledning omhyggeligt igennem. Læs advarslerne og sikkerhedsanvisningerne nøje. Opbevar betjeningsvejledningen til senere brug. Gør betjeningsvejledningen tilgængelig for andre brugere. Vedlæg også betjeningsvejledningen ved overdragelse af apparatet.



ADVARSEL

- Apparatet er kun beregnet til privat brug og derhjemme, ikke til erhvervsmæssig brug.
- Dette apparat kan benyttes af børn fra 8 år og derover samt af personer med nedsatte fysiske, sensoriske eller mentale færdigheder eller manglende erfaring og viden, hvis de er under opsyn eller har modtaget instruktion i sikker brug af apparatet og forstår, hvilke risici brugen indebærer.
- Børn må ikke lege med apparatet.
- Rengøring og brugervedligeholdelse må ikke udføres af børn, medmindre de er under opsyn.

- Hvis el-ledningen til dette apparat er blevet beskadiget, skal den udskiftes af producenten, dennes kundeservice eller en lignende kvalificeret person for at undgå farer.
- Hvis apparatet anvendes på et badeværelse, skal stikket trækkes ud efter brug, da vand udgør en fare, også selvom apparatet er slukket.
- Anvend aldrig apparatet i nærheden af badekar, håndvaske, brusebade eller andre kar, som indeholder vand eller andre væsker – fare for elektrisk stød!
- Som yderligere sikkerhed anbefales det at installere en fejlstrømsafbryder RCD i badeværelsets elektriske strømkreds med en tilladt reststrøm på maks. 30 mA. Yderligere informationer fås hos din lokale elektriker.

Indholdsfortegnelse

1. Symbolforklaring	97	6. Anvendelse	100
2. Tilsigtet brug	98	7. Rengøring og vedligeholdelse	102
3. Advarsler og sikkerhedsanvisninger	98	8. Bortskaffelse	103
4. Leveringsomfang	99	9. Tekniske data	103
5. Beskrivelse af apparatet	100	10. Garanti	104

1. SYMBOLFORKLARING

Følgende symboler anvendes på apparatet, i betjeningsvejledningen, på emballagen og på apparatets typeskilt:

	ADVARSEL Advarsel om risiko for tilskadekomst eller sundhedsfare		Bortskaffelse i henhold til EU-direktivet om affald af elektrisk og elektronisk udstyr WEEE (Waste Electrical and Electronic Equipment)
	VIGTIGT Sikkerhedsanvisning om mulige skader på apparatet/tilbehøret		Produktoplysninger Vigtige oplysninger
	FARE Apparatet må ikke anvendes i nærheden af vand eller i vand (f.eks. håndvaske, brusebad, badekar) – fare for elektrisk stød!		Certificeringssymbol for produkter, der eksporteres til Rusland og SNG-landene
	Læs anvisningerne		Emballagen skal bortskaffes på miljøvenlig vis.
	Apparat i beskyttelsesklasse II Apparatet har dobbelt beskyttelsesisolering og svarer derfor til beskyttelsesklasse 2.		CE-mærkning Dette produkt opfylder kravene i de gældende europæiske og nationale direktiver.
	Producent		Tænd/sluk-knap
	UKCA-mærket		

2. TILSIGTET BRUG

Glattejernet må udelukkende anvendes til glatning og styling af hår til personlig, privat brug!



ADVARSEL

Anvend udelukkende apparatet:

- til udvortes brug.
- til det formål, som det er udviklet til, og på den måde, som er beskrevet i denne betjeningsvejledning.

Enhver utilsigtet anvendelse kan være farlig!

3. ADVARSLER OG SIKKERHEDSANVISNINGER



FARE

- Fare for elektrisk stød! Nedsænk aldrig apparatet i vand eller en anden væske!
- Fare for elektrisk stød! Træk omgående stikket ud af stikkontakten, hvis apparatet trods alle sikkerhedsforanstaltninger falder i vandet. Ræk ikke hånden ned i vandet!
- Livsfare pga. elektrisk stød! Lad apparatet kontrollere hos et autoriseret fagværksted, før det tages i brug igen!



ADVARSEL

- Fare for elektrisk stød og personskader! Hvis apparatet er blevet tabt eller beskadiget på anden vis, må det ikke længere anvendes.
- Fare for elektrisk stød! Ved en synlig beskadigelse på apparatet, ledningen/stikket eller tilbehøret: Anvend ikke apparatet i tvivlstilfælde, og kontakt din forhandler eller den anførte kundeserviceadresse, hvis du har spørgsmål.
- Kvælningsfare! Hold børn på afstand af emballagematerialet.

- Anvend ikke forlængerledning på badeværelset, således at stikket i et nødstilfælde hurtigt kan nås.
- Brandfare! Anvend ikke apparatet på kunstigt hår!

i Anvisninger

- Alt emballagemateriale skal fjernes, før apparatet tages i brug. Fjern også beskyttelsesfolien fra displayet **2**.
- Træk kun ledningen ud af stikkontakten i stikket **7**.
- Anvend ikke tilbehørsdele, som ikke er anbefalet af producenten eller tilbydes som tilbehør.
- Apparatet må under ingen omstændigheder åbnes eller repareres, da en fejlfri funktion ellers ikke længere kan garanteres. Overholdes dette ikke, bortfalder garantien.
- Lad ikke apparatet være uden opsyn under brug.
- Anvend ikke apparatet udendørs.

4. LEVERINGSOMFANG

Kontrollér, at den leverede vares emballage er ubeskadiget, og at alt er med. Kontrollér før brug, at apparatet og tilbehøret ikke har synlige skader, og at alt emballagemateriale er fjernet. Anvend ikke apparatet i tvivlstilfælde, og kontakt din forhandler eller den anførte kundeserviceadresse, hvis du har spørgsmål.

- 1 Glattejern
- 1 Denne betjeningsvejledning

5. BESKRIVELSE AF APPARATET

De tilhørende tegninger er vist på side 3.

- | | |
|---|---|
| 1 Keramik-keratinbelagte varmeplader med turmalinkrystaller | 7 EI-ledning |
| 2 LED-display | 8 Knækbeskyttelse med ophængningsøje |
| 3 Knap til forøgelse af temperaturen (+) | 9 360°-drejeled |
| 4 Tænd/sluk-knap  | 10 Greb |
| 5 Knap til reducere af temperaturen (-) | 11 Tastaturlås |
| 6 Låsemekanisme | |

6. ANVENDELSE

6.1 Vær opmærksom på følgende inden brugen



ADVARSEL

Forbrændings- og brandfare





Apparatet bliver meget varmt. Berør kun det tændte apparat på grebet. Berør ikke de beklædte varmeplader **1**. Klem ikke genstande mellem de beklædte varmeplader **1**.



VIGTIGT

- Ret ledningen **7** ud, hvis den er snoet.
- Undgå at trække, sno eller bøje ledningen **7**, og undgå at trække eller anbringe den hen over/på skarpe eller spidse genstande eller varme overflader.
- Klem ikke ledningen **7** i f.eks. skuffer eller døre. Beskadigede eller drejede ledninger **7** øger risikoen for elektrisk stød!

6.2 Glatning/styling af håret







1. Tør håret fuldstændigt, før glattejernet anvendes. Stil dig på en tør overflade, som ikke er elektrisk ledende. Sørg for, at dine hænder er tørre!
2. Håret skal være rent og uden stylingprodukter. Med undtagelse af specialprodukter, som hjælper med at glatte håret.
3. Red håret med en grovtanded kam for at rede det ud.
4. Frigør glattejernet på låsemekanismen **6** ved at bevæge kontakten til position .
5. For at tænde for glattejernet skal du trykke på tænd/sluk-knappen **4** i tre sekunder.
6. Opvarmningsfasen angives ved, at tre bjælker blinker på skift på LED-displayet **2**. Når de tre bjælker lyser fast, er den temperatur, der vises på LED-displayet **2**, nået, og glattejernet er klart til brug.
7. Du kan øge temperaturen ved hjælp af knappen **3**. Du kan reducere temperaturen ved hjælp af knappen **5**.
Vi anbefaler følgende temperaturindstillinger:
 - 120 °C til 140 °C: Fint, sprødt, farvet, blonderet hår
 - 160 °C til 180 °C: Normalt hår
 - 200 °C til 220 °C: Stærkt og modstandsdygtigt hår
8. Temperaturen kan indstilles fast ved at trykke på knappen **5** i 3 sekunder. På LED-displayet **2** vises tastaturlåsen  **11**. For at låse tastaturlåsen  **11** op skal der trykkes på knappen **5** i 3 sekunder. På LED-displayet **2** slukkes tastaturlåsen  **11**.
9. Inddel håret i enkelte lokker med en bredde på cirka 3 til 4 cm. Hold lokken stramt, og læg den med hårkanten mellem varmepladerne **1**.
10. Bevæg glattejernet langsomt og jævnt fra hårkanten til hårspidserne. Lad ikke glattejernet være på det samme sted i længere end to sekunder. Således opnås de bedste resultater, uden at håret belastes eller beskadiges.
11. Du kan style hårspidserne ved at dreje glattejernet ud eller ind, inden det trækkes ud over hårspidsen.

Bemærk

Glattejernet er udstyret med en sikkerhedsafbryder. Efter ca. 25 minutter begynder tre bjælker på LED-displayet  at blinke samtidigt for at minde om den automatiske slukning. Hvis du vil bruge glattejernet i mere end 30 minutter, skal du slukke for apparatet og tænde for det med det samme igen. Dermed indstilles den automatiske slukning igen til 30 minutter.

6.3 Efter anvendelsen

Glattejernet kan kun slukkes, når tastaturlåsen   er slået fra.

1. For at slukke for glattejernet skal du trykke på tænd/sluk-knappen  i tre sekunder. Glattejernet's LED-display  viser "OFF".
2. Læg glattejernet på et ikke brændbart underlag.
3. Træk altid stikket ud af stikkontakten efter brug.
4. Lad apparatet køle af.
5. Ledningen  må ikke vikles omkring apparatet!
6. Opbevar apparatet på et tørt og for børn utilgængeligt sted.
7. Lås glattejernet på låsemekanismen  ved at bevæge kontakten til position .
8. Apparatet kan hænges op på en krog i ophængningsøjlet .

7. RENGØRING OG VEDLIGEHOLDELSE

Rengøring

Advarsel

- Fare for elektrisk stød! Træk altid stikket ud af stikkontakten før rengøring.
- Fare for elektrisk stød! Sørg for, at der ikke kommer vand ind i apparatet!
- Brandfare! Rengør ikke apparatet med væsker!

i Bemærk

- Apparatet er vedligeholdelsesfrit.
- Beskyt apparatet mod støv, snavs og fugt.
- Rengør ikke apparatet i opvaskemaskinen!
- Anvend ikke skarpe, spidse, skurende, ætsende rengøringsmidler eller hårde børster!
- Glattejernet's overflade og varmepladerne [1] kan rengøres med en blød klud, som er fugtet med varmt vand.

8. BORTSKAFFELSE

Af hensyn til miljøet må det udtjente apparat ikke bortskaffes sammen med husholdningsaffaldet.

Bortskaffelse kan ske via den lokale genbrugsstation.

Apparatet skal bortskaffes i henhold til EF-direktivet om elektronisk affald – WEEE (Waste Electrical and Electronic Equipment).

Hvis du har spørgsmål, bedes du henvende dig til den relevante kommunale myndighed.



9. TEKNISKE DATA

Vægt	Ca. 345 g
Spændingsforsyning	100-240 V~, 50-60 Hz
Effektforbrug	42-52 W
Beskyttelsesklasse	II
Omgivelsesbetingelser	Kun tilladt til indendørs brug
Tilladt temperaturområde	-10 til +40 °C

Ret til tekniske ændringer forbeholdes

10. GARANTI

Nærmere oplysninger om garantien og garantibetingelserne findes i det medfølgende garantihæfte.

Med forbehold for fejl og ændringer



Läs igenom denna bruksanvisning noggrant. Följ varnings- och säkerhetsinformationen. Spara bruksanvisningen för framtida bruk. Se till att bruksanvisningen är tillgänglig för andra användare. Om produkten överlåts till någon annan ska bruksanvisningen medfölja produkten.



VARNING

- Produkten är endast avsedd för privat bruk och får inte användas i kommersiellt syfte.
- Produkten får användas av barn över 8 år och av personer med begränsad fysisk, sensorisk eller mental förmåga eller bristande erfarenheter och kunskaper under förutsättning att de övervakas eller instrueras i hur produkten ska användas på ett säkert sätt och förstår vilka risker användningen innebär.
- Låt inte barn leka med produkten.
- Rengöring och underhåll får inte utföras av barn, såvida de inte hålls under uppsikt.













- Om produktens strömssladd är skadad kan den vara farlig. Den måste då bytas ut av tillverkaren, tillverkarens kundtjänst eller av en person med likvärdiga kvalifikationer.
- Om produkten används i ett badrum ska kontakten dras ut efter användning, eftersom närheten till vatten utgör en fara även när produkten är avstängd.
- Använd aldrig produkten i närheten av badkar, handfat, duschar eller andra kärl som innehåller vatten eller andra vätskor. Risk för elektrisk stöt!
- Som ett extra skydd rekommenderas installation av en jordfelsbrytare med en utlösningssström på maximalt 30 mA i badrummets strömkrets. Du kan få information om detta från din lokala elhandlare.

Innehållsförteckning

1. Symbolförklaring	107	5. Beskrivning av produkten....	110
2. Avsedd användning	108	6. Användning	110
3. Varnings- och säkerhetsinformation	108	7. Rengöring och underhåll	112
4. Förpackningen innehåller följande	109	8. Avfallshantering	113
		9. Tekniska specifikationer	113
		10. Garanti	114

1. SYMBOLFÖRKLARING

På produkten, i bruksanvisningen, på förpackningen och på typskylten för produkten används följande symboler:

	VARNING Varningsinformation om skade- eller hälsorisker		Avfallshandtera produkten enligt EG-direktivet om avfall som utgörs av eller innehåller elektriska eller elektroniska produkter – WEEE
	OBS! Säkerhetsinformation om risk för skador på produkten/tillbehören		Produktinformation Hänvisar till viktig information
	FARA Produkten får inte användas i eller nära vatten (t.ex. handfat, dusch, badkar). Risk för elektrisk stöt!		Certifieringsmärkning för produkter som exporteras till Ryssland och OSS
	Läs anvisningarna		Avfallshandtera förpackningen på ett miljövänligt sätt.
	Apparat med skyddsklass II Produkten är dubbelt skyddsisolerad och motsvarar därmed kapslingsklass 2.		CE-märkning Denna produkt uppfyller kraven i gällande europeiska och nationella direktiv.
	Tillverkare		PÅ/AV-knapp
	United Kingdom Conformity Assessed Mark		

2. AVSEDD ANVÄNDNING

Plattången får enbart användas för att platta till och forma håret på huvudet vid privat bruk i hemmet!



VARNING

Produkten är enbart avsedd

- för utvärtes bruk,
- för att användas för det syfte som den är utvecklad för och på det sätt som anges i bruksanvisningen.

All felaktig användning kan vara farlig!

3. VARNINGS- OCH SÄKERHETSINFORMATION



FARA

- Risk för elektrisk stöt! Doppa aldrig produkten i vatten eller andra vätskor!
- Risk för elektrisk stöt! Om produkten trots vidtagna försiktighetsåtgärder faller i vattnet ska du omedelbart dra ut stickkontakten ur eluttaget! Stick inte ned handen i vattnet!
- Elektriska stötar innebär livsfara! Låt en auktoriserad fackverkstad kontrollera produkten innan du börjar använda den igen!



VARNING

- Risk för elektrisk stöt och personskada! Om produkten faller i golvet eller skadas på annat sätt får den inte användas längre.
- Risk för elektrisk stöt! Vid synlig skada på produkt, nätkabel, stickkontakt eller tillbehör: Om du är osäker ska du inte använda produkten, utan vända dig till återförsäljaren eller till vår kundservice på angiven adress.
- Kvävningrisk! Håll förpackningsmaterialet utom räckhåll för barn.

- Använd aldrig en förlängningskabel i badrummet, eftersom stickkontakten måste kunna nå snabbt i en nödsituation.
- Risk för brand! Använd aldrig produkten på syntetiskt hår.

i Anvisningar

- Innan produkten börjar användas ska allt förpackningsmaterial avlägsnas. Ta bort skyddsfolien på displayen [2].
- Håll i stickkontakten när nätkabeln [7] dras ut från eluttaget.
- Använd inga tillbehör som inte rekommenderas eller tillhandahålls av tillverkaren.
- Öppna eller reparera aldrig produkten på egen hand eftersom det då inte längre går att garantera att den kommer att fungera felfritt. Om denna anvisning inte följs upphör garantin att gälla.
- Lämna inte produkten utan uppsikt under användning.
- Använd inte produkten utomhus.

4. FÖRPACKNINGEN INNEHÅLLER FÖLJANDE

Kontrollera leveransen för att säkerställa att förpackningen är oskadd och att alla delar finns med. Före användning bör du kontrollera att produkten och tillbehören inte har några synliga skador och att allt förpackningsmaterial har avlägsnats. Om du är osäker ska du inte använda produkten, utan vända dig till återförsäljaren eller till vår kundservice på angiven adress.

- 1 plattång
- 1 bruksanvisning (detta dokument)

5. BESKRIVNING AV PRODUKTEN

Tillhörande bilder visas på sidan 3.

- | | |
|--|--|
| 1 Värmeplattor med keramisk keratinbeläggning och turmalinkristaller | 7 Nätkabel |
| 2 LED-display | 8 Böjskydd med upphängningsögla |
| 3 Knapp för att höja temperaturen (+) | 9 Vridbart sladdfäste |
| 4 PÅ/AV-knapp  | 10 Handtag |
| 5 Knapp för att sänka temperaturen (-) | 11 Knapplås |
| 6 Låsfunktion | |

6. ANVÄNDNING

6.1 Observera före användning



VARNING

Risk för brännskador och brand

Produkten kan bli mycket varm. Håll endast i handtaget när produkten är påslagen. Vidrör inte de belagda värmeplattorna **1**. Kläm inte några föremål mellan värmeplattorna **1**.



OBS!

- Red ut nätkabeln **7** om den har trasslat sig.
- Dra inte i nätkabeln **7**, vrid eller böj den inte och dra eller lägg den inte över/på vassa eller spetsiga föremål eller varma ytor.
- Kläm aldrig nätkabeln **7** i lådor eller dörrar. En skadad eller tilltrasslad nätkabel **7** ökar risken för elektriska stötar!

6.2 Platta/forma håret







1. Torka håret helt innan du använder plattången. Stå på ett torrt underlag som inte är elektriskt ledande. Händerna måste vara torra!
2. Håret ska vara rent och fritt från stylingprodukter. Undantaget är specialprodukter som gör det lättare att platta till håret.
3. Kamma igenom håret med en gles kam för att reda ut det.
4. Lås plattången vid låset  genom att skjuta reglaget till läge .
5. Håll PÅ/AV-knappen  nedtryckt i tre sekunder för att slå på plattången.
6. Uppvärmningsfasen visas med tre blinkande streck på LED-displayen . När de tre strecken lyser fast är den temperatur som visas på LED-displayen  uppnådd och plattången är klar för användning.
7. Genom att trycka på knappen  kan du höja temperaturen. Genom att trycka på knappen  kan du sänka temperaturen.
Vi rekommenderar följande temperaturinställningar:
 - 120 °C till 140 °C: Fint, sprött, färgat eller blonderat hår
 - 160 °C till 180 °C: Normalt hår
 - 200 °C till 220 °C: Kraftigt och spänstigt hår
8. Genom att hålla knappen  intryckt i 3 sekunder kan temperaturen låsas. På LED-displayen  visas knapplåset  . Om du vill inaktivera knapplåset   håller du knappen  intryckt i 3 sekunder. På LED-displayen  släcks knapplåset  .
9. Dela upp håret i 2–3 cm breda slingor. Håll hårslingan rakt och placera den mellan värmeplattorna , vid hårfästet.
10. För plattången långsamt och jämnt från hårrötterna till topparna. Låt inte tången vara kvar på ett och samma ställe i mer än två sekunder. Då får du det bästa resultatet utan att slita på håret eller skada det.
11. Du kan forma hårtopparna genom att vrida plattången utåt eller inåt innan du drar den över hårtopparna och bort från håret.

Information

Plattången är försedd med en funktion för säkerhetsavstängning. Efter ca 25 minuter börjar tre streck på LED-displayen  att blinka samtidigt för att påminna dig om den automatiska avstängningen. Om du vill använda plattången under längre tid än 30 minuter stänger du av produkten och sätter sedan på den igen. Då nollställs säkerhetsavstängningsfunktionen igen.

6.3 Efter användning

Plattången kan endast stängas av när knapplåset   är avaktiverat.

1. Håll PÅ/AV-knappen  nedtryckt i tre sekunder för att stänga av plattången. På LED-displayen  på plattången visas "OFF".
2. Placera plattången på ett icke brännbart underlag.
3. Dra ut stickkontakten ur eluttaget efter varje användningstillfälle.
4. Låt produkten svalna.
5. Vira inte nätkabeln  runt produkten.
6. Förvara produkten på en torr plats och oåtkomlig för barn.
7. Lås plattången vid låset  genom att skjuta reglaget till läge .
8. Produkten kan hängas upp på en krok med upphängningsöglan .

7. RENGÖRING OCH UNDERHÅLL

Rengöring

Varning

- Risk för elektrisk stöt! Dra alltid ut stickkontakten ur eluttaget före rengöring.
- Risk för elektrisk stöt! Se till att det inte kommer in vatten i produkten!
- Risk för brand! Rengör inte produkten med lättantändliga vätskor!

i Information

- Produkten är underhållsfri.
- Skydda produkten mot damm, smuts och fukt.
- Diska inte produkten i diskmaskin!
- Använd inga vassa eller spetsiga verktyg, slipande eller frätande rengöringsmedel eller hårda borstar!
- Höljet kring plattången och värmeplattorna [1] kan rengöras med en mjuk trasa som fuktas i ljummet vatten.

8. AVFALLSHANTERING

När produkten har tjänat ut får den av hänsyn till miljön inte slängas i det vanliga hushållsavfallet.

Lämna den i stället till en återvinningscentral.

Avfallssortera produkten enligt EU-direktivet om avfall som utgörs av eller innehåller elektrisk och elektronisk utrustning – WEEE (Waste Electrical and Electronic Equipment).

Vänd dig till kommunens kontor för avfallshantering om du har frågor.



9. TEKNISKA SPECIFIKATIONER

Vikt	cirka 345 g
Spänningsförsörjning	100–240 V~, 50–60 Hz
Effekt	42–52 W
Kapslingsklass	II
Omgivningsvillkor	Får enbart användas inomhus
Tillåtet temperaturområde	-10 till +40 °C

Med reservation för tekniska ändringar

10. GARANTI

Mer information om garanti och garantivillkor hittar du i den medföljande garantifoldern.



Les nøye gjennom denne bruksanvisningen. Følg advarslene og sikkerhetsmerknadene. Oppbevar bruksanvisningen for senere bruk. Sørg for at den også er tilgjengelig for andre brukere. Hvis du gir apparatet videre til andre, skal bruksanvisningen følge med.



ADVARSEL

- Produktet er kun ment for bruk i private hjem/omgivelser, ikke profesjonelt.
- Dette produktet kan brukes av barn fra 8 år og eldre, samt av personer med reduserte fysiske, sensoriske eller mentale ferdigheter eller av personer som mangler erfaring og kunnskap, så lenge de er under tilsyn eller har fått opplæring i sikker bruk av produktet og hvilke farer som er forbundet med det.
- Barn må ikke leke med apparatet.
- Rengjøring og brukervedlikehold må ikke utføres av barn uten at disse har tilsyn.

- Hvis strømledningen til dette apparatet blir skadet, må den byttes av produsenten eller dennes kundeservice eller av annet kvalifisert personell for å unngå farlige situasjoner.
- Hvis apparatet brukes på et bad, må støpselet trekkes ut etter bruk fordi nærhet til vann utgjør fare, selv om apparatet er avslått.
- Bruk aldri apparatet i nærheten av badekar, vaskeservanter, dusj eller beholdere som inneholder vann eller andre væsker - Fare for elektrisk støt!
- Som ekstra beskyttelse anbefales installasjon av en jordfeilbryter RCD med en nominell utkoblingsstrøm som ikke overskrider 30 mA i badets strømkrets. Ta kontakt med din lokale elektroforretning for mer informasjon.

Innhold

1. Symbolforklaring	117	6. Bruk	120
2. Tiltent bruk	118	7. Rengjøring og vedlikehold ...	122
3. Advarsels- og sikkerhetsanvisninger	118	8. Avfallshåndtering	123
4. Leveringsomfang	119	9. Tekniske spesifikasjoner	123
5. Produktbeskrivelse	120	10. Garanti	123

1. SYMBOLFORKLARING

Følgende symboler brukes på selve apparatet, i bruksanvisningen, på emballasjen og på produktets typeskilt:

	ADVARSEL Advarsel om fare for personskader eller helseisiko		Avfallshåndteres i samsvar med EU-direktivet om elektrisk og elektronisk avfall WEEE (Waste Electrical and Electronic Equipment)
	OBS Det gjøres oppmerksom på mulige skader på produkt/tilbehør		Produktinformasjon Viktig informasjon
	FARE Apparatet må ikke brukes i nærheten av eller i vann (f.eks. servant, dusj, badekar) – fare for elektrisk støt!		Sertifiseringsmerke for produkter eksportert til Russland og CIS-land
	Les veiledningen	 PAP 	Avhend emballasjen miljøriktig.
	Apparat i beskyttelsesklasse II Apparatet er dobbelt verneisolert og innfrir dermed kravene for beskyttelsesklasse 2		CE-merking Dette produktet oppfyller kravene i de gjeldende europeiske og nasjonale direktivene.
	Produsent		Av/på-bryter
	United Kingdom Conformity Assesed Mark		

2. TILTENKT BRUK

Rettetangen er kun til privat bruk og retting og forming av hår.



ADVARSEL

Apparatet skal kun brukes:

- til utvendig bruk.
- til det angitte formålet og på den måten som er beskrevet i denne bruksanvisningen.

Annen bruk enn beskrevet kan være farlig!

3. ADVARSELS- OG SIKKERHETSANVISNINGER



FARE

- Fare for elektrisk støt! Senk aldri apparatet i vann eller andre væsker.
- Fare for elektrisk støt! Hvis apparatet faller i vann, til tross for alle forholdsregler, trekk støpselet øyeblikkelig ut av stikkkontakten. Ikke berør vannet!
- Elektrisk støt kan være livsfarlig! Sørg for at apparatet kontrolleres av et godkjent serviceverksted før det brukes på nytt.



ADVARSEL

- Fare for elektrisk støt og personskader! Ikke bruk apparatet hvis det har falt i bakken eller fått andre skader.
- Fare for elektrisk støt! Ved synlig skade på apparatet, nettkabelen/støpselet eller tilbehøret: Hvis du er usikker, må du ikke bruke produktet, og heller kontakte forhandleren eller ta kontakt på den oppgitte kundeserviceadressen.
- Fare for kvalning! Ikke la barn leke med emballasjen.
- Ikke bruk skjøteledning på badet, slik at støpselet er lett tilgjengelig i nødsfall.
- Brannfare! Apparatet må ikke brukes på kunstig hår.

i Merknad

- Fjern all emballasje før apparatet tas i bruk. Fjern også beskyttelsesfolien på displayet [2].
- Hold i støpselet når ledningen trekkes ut av stikkkontakten [7].
- Bruk kun tilleggsdeler som er anbefalt av produsenten eller tilbys som tilbehør.
- Ikke prøv å åpne eller reparere apparatet selv. Hvis dette gjøres, kan det ikke lenger garanteres at apparatet vil fungere korrekt. Hvis du ignorerer dette, vil garantien bli ugyldig.
- Et apparat som er i drift, må aldri etterlates uten tilsyn.
- Ikke bruk apparatet utendørs.

4. LEVERINGSOMFANG

Kontroller leveransen for å sjekke at kartongemballasjen er uskadet og innholdet intakt. Forsikre deg om at produktet og tilbehøret ikke har synlige skader, og at alt emballasjemateriale er fjernet før bruk. Hvis du er usikker, må du ikke bruke produktet, og heller kontakte forhandleren eller ta kontakt på den oppgitte kundeserviceadressen.

- 1 rettetang
- 1 bruksanvisning (denne)

5. PRODUKTBESKRIVELSE

De tilhørende tegningene vises på side 3.

- | | |
|---|---|
| 1 Keramisk keratinbelegg med turmalinkrystaller på varmeplatene | 7 Strømledning |
| 2 LED-display | 8 Kabelbeskyttelse med opphengshempe |
| 3 Knapp til å øke temperaturen (+) | 9 360° dreieledd |
| 4 Av/på-bryter  | 10 Håndtak |
| 5 Knapp til å senke temperaturen (-) | 11 Tastelås |
| 6 Lås | |

6. BRUK

6.1 Dette må du være oppmerksom på før bruk



ADVARSEL

Forbrennings- og brannfare!





Apparatet blir svært varmt. Ikke ta på andre deler enn håndtaket når apparatet er slått på. Ikke berør de belagte varmeplatene **1**. Ikke klem gjenstander mellom varmeplatene **1**.



OBS

- Rett ut nettkabelen **7** hvis den vrir seg.
- Ikke dra i, vri eller knekk nettkabelen **7** og ikke legg den over/ på skarpe og spisse gjenstander eller varme overflater.
- Pass på at nettkabelen **7** ikke kommer i klem i f.eks. skuffer eller dører. Skadde eller vridde nettkabler **7** øker risikoen for elektrisk støt!

6.2 Glatte/forme håret

1. Tørk håret helt tørt før rettetangen tas i bruk. Stå på et tørt underlag som ikke leder elektrisk strøm. Pass på at hendene dine er tørre.
2. Håret bør være rent og uten stylingprodukter. Med unntak av spesielle produkter som bidrar til glatting av håret.
3. Gre håret med en grovtannet kam for å løse opp floker.
4. Lås opp rettetangen ved å skyve bryteren **6** til posisjon .
5. For å slå på rettetangen, holder du på/av-bryteren **4** inne i tre sekunder.
6. I oppvarmingsfasen blinker tre streker vekselvis på LED-displayet **2**. Når de tre strekene lyser konstant på LED-displayet **2**, er rettetangen klar til bruk.
7. Du kan øke temperaturen ved å trykke på knappen **3**. Du kan senke temperaturen ved å trykke på knappen **5**.
Vi anbefaler følgende temperaturinnstillinger:
 - 120 °C til 140 °C Fint, sprøtt, farget, bleket hår
 - 160 °C til 180 °C Normalt hår
 - 200 °C til 220 °C Tykt og motstandsdyktig hår
8. Du kan låse temperaturen ved å trykke på knappen **5** i 3 sekunder. På LED-displayet **2** vises tastelåsen  **11**. Du låser opp tastelåsen  **11** ved å trykke på knappen i 3 sekunder **5**. På LED-displayet **2** slukkes tastelåsen  **11**.
9. Del håret inn i hårlokker med en bredde på ca. 3 til 4 cm. Hold hårlokken stram og legg den mellom varmeplatene **1** inne ved hårfestet.
10. Før rettetangen langsomt og jevnt fra hårfestet og ut til hårtuppene. Hold ikke rettetangen lenger enn to sekunder på ett sted. Slik får du best resultat uten å slite eller skade håret for mye.
11. Hårtuppene kan formes ved å vri rettetangen utover eller innover før den dras utover og over hårtuppene.







Merknad

Rettetangen er utstyrt med en sikkerhetsutkobling. Etter ca. 25 minutter begynner tre streker på LCD-displayet **2** å blinke samtidig for å minne deg på den automatiske utkoblingen. Hvis du vil bruke rettetangen i mer enn 30 minutter, må du slå av

enheten og deretter slå den umiddelbart på igjen. Sikkerhets-
utkobling aktiveres igjen i 30 minutter.

6.3 Etter bruk

Rettetangen kan bare slås av når tastelåsen  **11** er deaktivert.

1. Hold av/på-bryteren  inne i tre sekunder for å slå av rettetangen. På LED-displayet  vises "OFF".
2. Legg rettetangen på et ikke-brennbart underlag.
3. Trekk støpselet ut av stikkontakten etter hver bruk.
4. La apparatet avkjøles.
5. Ikke surr nettkabelen  rundt apparatet.
6. Oppbevar apparatet på et tørt sted som er utilgjengelig for barn.
7. Lås rettetangen ved å skyve bryteren  til posisjon .
8. Apparatet kan henges på en krok  med opphengshempen.

7. RENGJØRING OG VEDLIKEHOLD

Rengjøring



Advarsel

- Fare for elektrisk støt! Trekk alltid strømkabelen ut av stikkontakten før rengjøring.
- Fare for elektrisk støt! Pass på at det ikke kommer vann inn i apparatet.
- Brannfare! Ikke rengjør apparatet med væsker!



Merknad

- Apparatet er vedlikeholdsfritt.
- Beskytt apparatet mot støv, skitt og fuktighet.
- Apparatet kan ikke rengjøres i oppvaskmaskin!
- Ikke bruk skarpe, spisse, skrapende, etsende rengjøringsmidler eller harde børster!
- Dekselet og varmeplatene kan rengjøres med en myk klut fuktet med varmt vann.

8. AVFALLSHÅNDTERING

Av hensyn til miljøet skal apparatet etter endt levetid ikke kastes sammen med vanlig husholdningsavfall.

Produktet kan leveres inn på et lokalt innsamlingssted.

Apparatet skal avhendes i henhold til EU-direktivet om elektrisk og elektronisk avfall – WEEE (Waste Electrical and Electronic Equipment).

Hvis du har spørsmål angående dette, kan du henvende deg til de kommunale myndighetene som har ansvar for avfallshåndteringen.



9. TEKNISKE SPESIFIKASJONER

Vekt	ca. 345 g
Strømforsyning	100-240 V~, 50-60 Hz
Inngangseffekt	42-52 W
Beskyttelsesklasse	II
Omgivelsesbetingelser	Kun tillatt innendørs
Tillatt temperaturområde	-10 til +40 °C

Med forbehold om tekniske endringer

10. GARANTI

Du finner detaljert informasjon om garantien og garantivilkårene på det medfølgende garantiarket.

Med forbehold om feil og endringer



Lue tämä käyttöohje huolellisesti. Noudata varoituksia ja turvallisuusohjeita. Säilytä käyttöohje myöhempää tarvetta varten. Varmista, että käyttöohje on muiden käyttäjien saatavilla. Jos luovutat laitteen eteenpäin, anna käyttöohje laitteen mukana.



VAROITUS

- Laite on tarkoitettu ainoastaan yksityiseen kotikäyttöön. Sitä ei ole tarkoitettu ammattikäyttöön.
- Yli 8-vuotiaat lapset sekä henkilöt, joiden aistit tai fyysiset tai henkiset kyvyt ovat heikentyneet tai joilla ei ole tarvittavaa kokemusta ja tietoa, saavat käyttää laitetta, jos heitä valvotaan tai heille opastetaan laitteen turvallinen käyttö ja he ymmärtävät käyttöön liittyvät vaarat.
- Lapset eivät saa leikkiä laitteella.
- Lapset eivät saa puhdistaa tai huoltaa laitetta ilman valvontaa.

- Jos laitteen verkkojohto vaurioituu, valmistajan, valmistajan asiakaspalvelun tai jonkun valtuutetun henkilön täytyy vaihtaa se uuteen, jottei synny vaaratilanteita.
- Jos käytät laitetta kylpyhuoneessa, irrota pistoke jokaisen käyttökerran jälkeen, koska kosteissa tiloissa sähkölaite on vaarallinen myös virta katkaistuna.
- Älä koskaan käytä laitetta kylpyammeen, käsienpesualtaan, suihkun tai muun vettä tai muuta nestettä sisältävän säiliön läheisyydessä. Sähköiskun vaara!
- Kylpyhuoneen sähkövirtapiirissä suositellaan käyttämään lisäsuojana vikavirtasuojaa, jonka laukaisuvirtaraja on enintään 30 mA. Lisätietoja saat paikallisesta sähkö- ja elektroniikkaliikkeestä.

Sisällysluettelo

1. Merkkien selitykset.....	126	5. Laitteen kuvaus	129
2. Tarkoituksenmukainen käyttö.....	127	6. Käyttö	129
3. Varoitukset ja turvallisuusohjeet.....	127	7. Puhdistus ja hoito.....	131
4. Pakkauksen sisältö.....	128	8. Hävittäminen	132
		9. Tekniset tiedot	132
		10. Takuu	133

1. MERKKIEN SELITYKSET

Laitteessa, sen käyttöohjeessa, pakkauksessa ja tyyppikilvessä käytetään seuraavia symboleita:

	VAROITUS Varoitus loukkaantumis- vaaroista tai terveyttä uhkaavista vaaroista		Hävitä laite EU:n antaman sähkö- ja elektroniikkalaiteromua koskevan WEEE-direktiiv- in (Waste Electrical and Electronic Equipment) mukaisesti
	HUOMIO Turvallisuusohje mah- dollisista laitteelle/lisä- varusteille aiheutuvista vaurioista		Tuotetietoa Huomautus tärkeistä tiedoista
	VAARA Laitetta ei saa käyttää ve- dessä tai veden läheisyy- dessä (esim. käsienpesu- allas, suihku, kylpyamme) – sähköiskuvaara!		Sertifiointimerkintä Venäjän federaatioon ja IVY-maihin vietäville tuotteille
	Lue ohje		Hävitä pakkaus ympäris- töystävällisesti.
	Suojausluokan II laite Laite on kaksoiseristetty ja vastaa siten suojaus- luokkaa 2.		CE-merkintä Tämä tuote täyttää voi- massa olevien euroop- palaisten ja kansallisten määräysten vaatimukset.
	Valmistaja		Virtapainike
	United Kingdom Con- formity Assesed Mark		

2. TARKOITUKSEN MUKAINEN KÄYTTÖ

Hiustensuoristajaa saa käyttää ainoastaan hiusten suoristamiseen ja muotoiluun yksityisessä kotikäytössä!



VAROITUS

Laitetta saa käyttää ainoastaan

- ulkoisessa käytössä
- käyttötarkoituksen mukaan ja tässä käyttöohjeessa ilmoitetulla tavalla.

Laitteen epäasianmukainen käyttö voi olla vaarallista!

3. VAROITUKSET JA TURVALLISUUSOHJEET



VAARA

- Sähköiskun vaara! Älä koskaan upota laitetta veteen tai muuhun nesteeseen!
- Sähköiskun vaara! Jos laite kaikista varotoimista huolimatta putoaa veteen, irrota pistoke välittömästi pistorasiasta! Älä koskaan työnnä käsiäsi veteen!
- Sähköiskusta johtuva hengenvaara! Toimita laite valtuutettuun korjausliikkeeseen tarkastettavaksi ennen seuraavaa käyttökeräystä!



VAROITUS

- Sähköisku- ja loukkaantumisvaara! Jos laite on pudonnut tai muulla tavoin vaurioitunut, sitä ei saa enää käyttää.
- Sähköiskun vaara! Jos laite, verkkojohto/-pistoke tai lisälaitteet ovat vaurioituneet: Jos olet epävarma laitteen kunnosta, älä käytä laitetta. Ota yhteyttä jälleenmyyjään tai ilmoitettuun asiakaspalveluosoitteeseen.

- Tukehtumisvaara! Pidä pakkausmateriaalit lasten ulottumattomissa.
- Älä käytä kylpyhuoneessa jatkojohtoa, jotta yletyt hätätilanteessa nopeasti vetämään pistokkeen pois pistorasiasta.
- Tulipalovaara! Älä käytä laitetta keinotekoisiiin hiuksiin.

i Ohjeita

- Poista kaikki pakkausmateriaalit ennen laitteen käyttöä. Irrota myös näytön suojakalvo **2**.
- Irrota verkkojohto **7** pistorasiasta aina pistokkeesta vetämällä.
- Käytä ainoastaan laitevalmistajan suosittelemia ja valmistamia, tähän laitteeseen tarkoitettuja lisävarusteita.
- Laitetta ei saa missään tapauksessa avata tai korjata, koska tällöin laitteen moitteetonta toimintaa ei voida enää taata. Tämän ohjeen laiminlyönti johtaa takuun raukeamiseen.
- Älä koskaan jätä käynnissä olevaa laitetta ilman valvontaa.
- Älä käytä laitetta ulkotiloissa.

4. PAKKAUKSEN SISÄLTÖ

Tarkista, että pakkaus on ulkoisesti vahingoittumaton ja sisältää kaikki osat. Varmista ennen käyttöä, ettei laitteessa ja lisävarusteissa ole näkyviä vaurioita ja että kaikki pakkausmateriaalit on poistettu. Jos olet epävarma laitteen kunnosta, älä käytä laitetta. Ota yhteyttä jälleenmyyjään tai ilmoitettuun asiakaspalveluosoitteeseen.

- 1 hiustensuoristaja
- 1 käyttöohje

5. LAITTEEN KUVAUS

Piirustukset ovat sivulla 3.

- | | |
|---|--|
| 1 Suoristuslevyt, joissa keraaminen keratiini- ja turmaliinikidepinnoite | 7 Verkkojohto |
| 2 LED-näyttö | 8 Taipumissuoja ja ripustuslenkki |
| 3 Painike lämpötilan lisäämistä varten (+) | 9 360°:n kiertonivel |
| 4 Virtapainike  | 10 Kädensija |
| 5 Painike lämpötilan vähentämistä varten (-) | 11 Painikelukitus |
| 6 Lukituskytkin | |

6. KÄYTTÖ

6.1 Huomioitavaa ennen laitteen käyttöä



VAROITUS

Palovamma- ja tulipalovaara





Laite kuumenee erittäin kuumaksi. Kun laite on päällä, tartu ai-noastaan laitteen kädensijaan. Älä koske pinnoitettuihin lämpölevyihin **1**. Älä laita esineitä pinnoitettujen lämpölevyjen **1** väliin.



HUOMIO

- Oikaise verkkojohto **7**, jos se on kiertynyt.
- Verkkojohtoa **7** ei saa vetää, kiertää tai taittaa eikä vetää/viedä terävien tai leikkaavien esineiden tai kuumien pintojen ylitse/päälle.
- Verkkojohtoa **7** ei saa jättää puristukseen esimerkiksi vetolaa-tikoiden tai ovien väliin. Vahingoittunut tai kiertynyt verkkojohto **7** lisää sähköiskuvaaraa.

6.2 Hiusten suoristaminen / muotoilu

1. Käytä hiustensuoristajaa vasta sitten, kun hiuksesi ovat täysin kuivat. Asetu kuivalle, sähköä johtamattomalle alustalle. Varmista, että kätesi ovat kuivat!
2. Hiusten on oltava puhtaat, eikä niissä saa olla muotoilutuotteita. Poikkeuksia ovat hiusten suoristamista helpottavat erikoistuotteet.
3. Selvitä hiukset kampaamalla ne harvapiikkisellä kammalla.
4. Lukitse hiustensuoristaja työntämällä lukituskytkin **6** asentoon .
5. Kytke hiustensuoristaja päälle pitämällä virtapainiketta **4** painettuna kolme sekuntia.
6. LED-näytöllä **2** vuorotellen vilkkuvat kolme palkkia osoittavat, missä vaiheessa lämpeneminen on. Kun kolme palkkia palaa yhtäjaksoisesti, LED-näytöllä **2** näkyvä lämpötila on saavutettu ja hiustensuoristaja on käyttövalmis.
7. Voit lisätä lämpötilaa painamalla painiketta **3**. Voit vähentää lämpötilaa painamalla painiketta **5**.
Suosittelemme seuraavia lämpötila-asetuksia:
 - 120–140 °C: Ohuet, hauraat, värjätyt, vaalennetut hiukset
 - 160–180 °C: Normaalit hiukset
 - 200–220 °C: Paksut ja vahvat hiukset
8. Lämpötila-asetus voidaan lukita painamalla painiketta **5** 3 sekuntia. LED-näyttöön **2** tulee näkyviin painikelukitus  **11**. Avaa painikelukitus  **11** painamalla painiketta **5** 3 sekuntia. LED-näytössä **2** ei näy painikelukkoa  **11**.
9. Jaa hiukset yksittäisiin, noin 3–4 cm:n levyisiin hiussuortuviin. Pitele käsiteltävää hiussuortuvaa kireällä ja aseta hiussuortuvan tyvi lämpölevyjien **1** väliin.
10. Vedä hiustensuoristaja hitaasti ja tasaisesti hiussuortuvan tyvestä latvaan asti. Älä pidä hiustensuoristajaa samassa kohdassa kahta sekuntia pidempään. Tällä tavoin saat parhaan tuloksen, eikä käsittely vahingoita hiuksiasi.
11. Voit muotoilla hiustesi latvat kääntämällä suoristajaa hiussuortuvan latvaosassa joko ulos- tai sisäänpäin.

Huomautus

Hiustensuoristajassa on turvakatkaisutoiminto. Noin 25 minuutin kuluttua LED-näytöllä **2** näkyvät kolme palkkia alkavat vilkkua samanaikaisesti muistutukseksi automaattisesta virrankatkaisusta. Jos haluat käyttää hiustensuoristajaa yli 30 minuutin ajan, sammuta laite ja kytke virta uudelleen päälle. 30 minuutin turvakatkaisutoiminto aktivoituu uudelleen.

6.3 Käytön jälkeen

Hiustensuoristaja voidaan kytkeä pois päältä vain, kun painikelukitus  **11** on poistettu käytöstä.

1. Kytke hiustensuoristaja pois päältä pitämällä virtapainiketta **4** painettuna 3 sekuntia. Hiustensuoristajan LED-näyttöön **2** tulee näkyviin teksti "OFF".
2. Laske hiustensuoristaja palamattomalle alustalle.
3. Irrota verkkojohto pistorasiasta jokaisen käyttökerran jälkeen.
4. Anna laitteen jäähtyä.
5. Älä kierrä verkkojohtoa **7** laitteen ympärille.
6. Säilytä laitetta kuivassa paikassa poissa lasten ulottuvilta.
7. Lukitse hiustensuoristaja työntämällä lukituskytkin **6** asentoon .
8. Laite voidaan ripustaa koukkuun ripustuslenkistä **8**.

7. PUHDISTUS JA HOITO

Puhdistus

Varoitus

- Sähköiskun vaara! Irrota virtapistoke pistorasiasta aina ennen laitteen puhdistamista.
- Sähköiskun vaara! Varmista, ettei laitteen sisäosiin pääse vettä!
- Tulipalovaara! Älä puhdistu laitetta nesteillä!

Huomautus

- Laitetta ei tarvitse huoltaa.
- Suojaa laite pölyltä, lialta ja kosteudelta.
- Älä puhdistu laitetta astianpesukoneessa!
- Älä käytä laitteen puhdistamiseen teräviä esineitä, karkeita harjoja äläkä syövyttäviä tai hankaavia puhdistusaineita!
- Hiustensuoristajan kotelo ja suoristuslevyt [1] voidaan pyyhkiä pehmeällä, lämpimällä vedellä kostutetulla liinalla.

8. HÄVITTÄMINEN

Kun laitteen käyttöikä on päättynyt, laitetta ei saa ympäristösyistä hävittää tavallisen kotitalousjätteen mukana.

Hävitä käytöstä poistettu laite viemällä se asianmukaiseen keräys- ja kierrätyspisteeseen.

Hävitä laite EU:n antaman sähkö- ja elektroniikkalaiteromua koskevan WEEE-direktiivin (Waste Electrical and Electronic Equipment) mukaisesti. Lisätietoja jätteiden hävittämisestä saa paikallisilta jätehuoltoviranomaisilta.



9. TEKNISET TIEDOT

Paino	Noin 345 g
Virransyöttö	100–240 V, 50–60 Hz
Tehontarve	42–52 W
Suojausluokka	II
Käyttöolosuhteet	Soveltuu vain sisäkäyttöön
Sallittu lämpötila-alue	-10–+40 °C

Pidätämme oikeuden teknisiin muutoksiin.

10. TAKUU

Tarkempia tietoja takuusta ja takuehdoista löytyy mukana toimitetusta takuulomakkeesta.

Pidätämme oikeuden muutoksiin, emmekä vastaa mahdollisista virheistä.

594.00_HS50_2021-07-05_01_IM1_BEU



Beurer GmbH • Söflinger Str. 218 • 89077 Ulm, Germany • www.beurer.com
www.beurer-gesundheitsratgeber.com • www.beurer-healthguide.com

