

**MAX**<sup>®</sup>

***SuperSider***<sup>™</sup>

**CN565S2(CE)  
PNEUMATISCH ROLSPIJKERAPPARAAT  
VOOR BEPLATING**

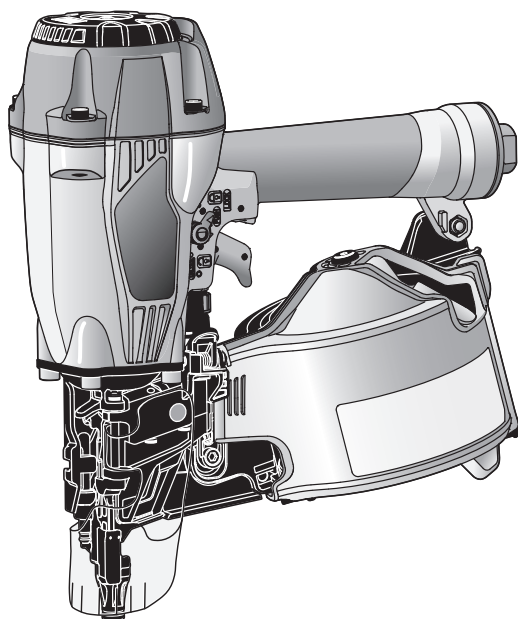

**HANDLEIDING VOOR BEDIENING EN ONDERHOUD**

**NEDERLANDS**



**WAARSCHUWING**

**LEES DEZE HANDLEIDING AANDACHTIG DOOR, VOORDAT U DIT APPARAAT GEBRUIKT,  
ZODAT U OP DE HOOGTE BENT VAN DE VEILIGHEIDSWAARSCHUWINGEN EN INSTRUCTIES.  
BEWAAR DEZE INSTRUCTIES BIJ DE MACHINE.**

**DEFINITIE VAN SIGNAALWOORDEN**

**WAARSCHUWING:** Geeft een gevaarlijke situatie aan die, mits niet vermeden, kan resulteren in dodelijke of ernstige verwondingen.

**LET OP!:** Geeft een gevaarlijke situatie aan die, mits niet vermeden, kan resulteren in lichte of matige verwondingen.

**KENNISGEVING:** Waarschuwt voor de mogelijke beschadiging van eigendommen.

# HANDLEIDING VOOR BEDIENING EN ONDERHOUD

## INDEX

1. ONDERDELEN.....	2
2. ALGEMENE VEILIGHEIDSWAARSCHUWINGEN .....	2
3. VEILIGHEIDSWAARSCHUWING.....	3
4. SPECIFICATIES EN TECHNISCHE GEGEVENS .....	6
5. LUCHTTOEVOER EN AANSLUITINGEN .....	6
6. BEDIENINGSINSTRUCTIES .....	7
7. ONDERHOUD VOOR GOEDE PRESTATIES .....	11
8. OPSLAG.....	11
9. STORINGEN OPSPOREN/REPAREREN .....	11

 **LEES DEZE HANDLEIDING AANDACHTIG DOOR, VOORDAT U DIT APPARAAT GEBRUIKT, ZODAT U OP DE HOOGTE BENT VAN DE VEILIGHEIDSWAARSCHUWINGEN EN INSTRUCTIES. BEWAAR DEZE INSTRUCTIES BIJ DE MACHINE.**  
**WAARSCHUWING**

## 1. ONDERDELEN

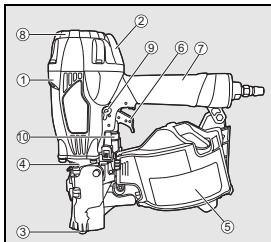

- ① Frame
- ② Cilinderkop
- ③ Contactarm
- ④ Neus
- ⑤ Magazijn
- ⑥ Trekker
- ⑦ Handgreep
- ⑧ Uitlaatpoort
- ⑨ Trekkervergrendelingsknop
- ⑩ Stelknop

## 2. ALGEMENE VEILIGHEIDSWAARSCHUWINGEN



 **WAARSCHUWING**  
**LEES ALLE VEILIGHEIDSWAARSCHUWINGEN EN ALLE INSTRUCTIES.**  
Het niet opvolgen van de waarschuwingen en instructies kan resulteren in ernstig letsel of overlijden. **Bewaar alle waarschuwingen en instructies voor toekomstig gebruik.**



### 1. DRAAG EEN VEILIGHEIDSBRIL

Gevaar voor de ogen bestaat altijd, hetzij door opwaaierend stof als gevolg van de uitgeblazen lucht, hetzij door een wegschietende spijker als gevolg van een verkeerd gebruik van het apparaat. Daarom moet bij gebruik van de machine altijd een veiligheidsbril worden gedragen.

De werkgever en/of gebruiker moet ervoor zorgen dat de juiste oogbescherming wordt gedragen. Oogbeschermingsuitrusting moet voldoen aan de eisen van het American National Standards Institute, ANSI Z87.1 (Europese richtlijn 89/686/EEG van 21 december 1989) en zowel bescherming bieden aan de zijanten als frontaal. De werkgever is verantwoordelijk voor het gebruik van oogbeschermingsuitrusting door de operator van het apparaat en al het overige personeel in de werkomgeving.

Brillen zonder zijbescherming en gelaatsschermen bieden onvoldoende bescherming.



### 2. GEHOORBESCHERMING KAN IN SOMMIGE OMGEVINGEN NODIG ZIJN

Vanwege mogelijke blootstelling aan hoge geluids niveaus tijdens het uitvoeren van werkzaamheden, wat kan leiden tot gehoorschade, moeten de werkgever en de gebruiker ervoor zorgen dat de noodzakelijke gehoorbescherming ter beschikking gesteld en gebruikt wordt door de operator en anderen in de werkomgeving.



### 3. HOUD HANDEN EN LICHAAM UIT DE BUURT VAN DE UITDRIJOPENING

Houd bij het laden en het gebruik van het apparaat nooit een hand of ander lichaamsdeel in de buurt van de uitdrijfopening. Het is erg gevaarlijk als u per ongeluk uw handen of lichaam raakt.



### 4. NIET GEBRUIKEN OP STEIGERS EN LADDERS

Niet gebruiken op steigers en ladders wanneer de nietapparaten zijn uitgerust met contactactivering of met continue contactactivering.

## 3. VEILIGHEIDSWAARSCHUWING

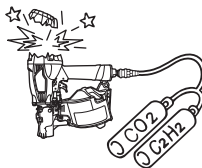

### 1. GEBRUIK ALLEEN EEN LUCHTCOMPRESSOR, GEEN ANDERE KRACHTBRON

Het apparaat is ontworpen voor gebruik met perslucht. Gebruik het apparaat niet met andere hogedruk gassen of brandbare gassen (bijv. zuurstof, acetyleen, etc.). Dit leidt tot explosiegevaar. Sluit daarom als krachtbron nooit iets anders dan een luchtcompressor op het apparaat aan.



### 2. BLIJF BINNEN HET JUISTE LUCHTDRIJKBEREIK

Het apparaat is ontworpen voor gebruik met een luchtdruk van 5 tot 7 bar (70 tot 100 p.s.i.).

De druk moet worden aangepast aan het type werkstuk dat wordt bevestigd. Het apparaat mag nooit gebruikt worden bij een werkdruk van meer dan 8,3 bar (120 p.s.i.).

Sluit het apparaat nooit aan op een luchtdruk die mogelijk kan toenemen tot boven 13,8 bar (200 p.s.i.). Het apparaat kan dan exploderen.

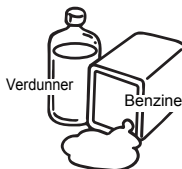

### 3. MACHINE NIET IN DE BUURT VAN EEN ONTVLAMBARE STOF GEBRUIKEN

Gebruik de machine nooit in de buurt van een ontvlambare stof (bijv. verdunner, benzine, etc.). Vluchtige dampen van deze stoffen kunnen in de compressor worden gezogen en samen met de lucht geïmprimeerd worden, wat tot een explosie kan leiden.

### 4. GEBRUIK DE MACHINE NOOIT IN EEN EXPLOSIEVE ATMOSFEER

Vonken van de machine kunnen gassen, stof of andere explosieve materialen in de atmosfeer ontsteken.

### 5. GEBRUIK GEEN VERKEERDE KOPPELINGEN

De koppeling op het apparaat mag geen luchtdruk blokkeren als de druktoevoer losgekoppeld is. Als een verkeerde koppeling wordt gebruikt, kan het apparaat na het loskoppelen nog onder druk staan en alsnog een spijker uitdrijven, met mogelijk verwondingen als gevolg.



**6. KOPPEL DE LUCHTTOEVOER LOS EN MAAK HET MAGAZIJN LEEG ALS HET APPARAAT NIET GEBRUIKT WORDT**

Zorg dat u de luchttoevoer van het apparaat altijd ontkoppelt en het magazijn leegmaakt als u het apparaat niet meer gebruikt of het gebruik onderbreekt, als u het apparaat zonder toezicht achterlaat, het verplaatst naar een andere werkomgeving, het uit elkaar haalt of repareert en als u een vastgeklemd spijker verwijdert.



**7. CONTROLEER OF ALLE SCHROEVEN GOED VASTZITTEN**

Losse of verkeerd geplaatste schroeven en bouten kunnen ongelukken en schade veroorzaken tijdens het gebruik van het apparaat. Controleer of alle schroeven en bouten goed vastzitten en juist aangebracht zijn, voordat u het apparaat gebruikt.



**8. RAAK DE TREKKER NIET AAN ALS U GEEN SPIJKER WILT AANBRENGEN**

Raak de trekker nooit aan als de luchttoevoer aangesloten is op het apparaat, tenzij u de bedoeling hebt een spijker in het werkstuk aan te brengen. Het is erg gevaarlijk als u per ongeluk uw handen of lichaam raakt.



**9. RICHT DE UITDRIJFOPENING NOOIT OP UZELF OF OP ANDEREN**

Als de uitdrijfofening op andere mensen gericht wordt, kunnen ernstige ongelukken gebeuren als er onbedoeld een spijker wordt uitgedreven. Zorg dat de uitdrijfofening bij het koppelen en loskoppelen van de slang, het laden en ontladen van de spijkers en vergelijkbare handelingen niet op mensen gericht is.

**10. GEBRUIK DE GESPECIFICEERDE SPIJKERS (ZIE PAGINA 6)**

Het gebruik van andere spijkers dan gespecificeerd zal storingen in het apparaat veroorzaken. Gebruik alleen de gespecificeerde spijkers voor dit apparaat.

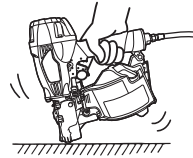

**11. PLAATS DE UITDRIJFOPENING GOED OP HET WERKSTUKOPPERVLAK**

Als u de uitdrijfofening in de neus van het spijkerapparaat niet op de juiste manier plaatst, kunnen de spijkers omhoog vliegen, wat erg gevaarlijk is.

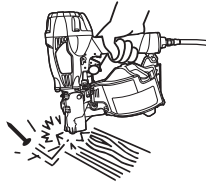

**12. BRENG GEEN SPIJKERS AAN DICHT LANGS DE RANDEN EN HOEKEN VAN HET WERKSTUK EN IN DUN MATERIAAL**

Het werkstuk zal waarschijnlijk splijten en de spijker kan wegvliegen en iemand raken.



**13. BRENG GEEN SPIJKERS OVER ANDERE SPIJKERS AAN**

Door spijkers boven op andere spijkers aan te brengen, kunnen ze afketsen, wat tot verwondingen kan leiden.

**14. VERWIJDEREN VAN DE SPIJKERS NA GEBRUIK**

Als er na het gebruik nog spijkers in het magazijn zijn, bestaat het gevaar voor ernstige ongevallen wanneer het gebruik wordt voortgezet, het apparaat onzorgvuldig behandeld wordt en bij het aansluiten van de luchtkoppeling. Verwijder daarom na het gebruik alle spijkers die nog in het magazijn zitten.

**15. CONTROLEER REGELMATIG DE WERKING VAN HET MATERIAALCONTACT-ACTIVERINGSMECHANISME, INDIEN AANWEZIG.**

Gebruik het apparaat niet als het materiaalcontact-activeringsmechanisme niet goed werkt. Er kan dan per ongeluk een spijker worden uitgedreven. Blokkeer de werking van het materiaalcontact-activeringsmechanisme niet.

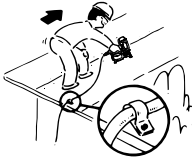

- 16. BIJ GEBRUIK BUITEN OF OP SCHUINE VLAKKEN**  
Begin op daken of vergelijkbare schuine oppervlakken altijd op het laagste gedeelte en werk geleidelijk naar boven. Achteruit werken is gevaarlijk, omdat u dan uw evenwicht kunt verliezen.  
Zet de slang vast op een punt dicht bij de plek waar u de spijkers gaat gebruiken. Er kunnen ongelukken gebeuren als er per ongeluk aan de slang wordt getrokken of als de slang vast komt te zitten.
- 17. GEBRUIK HET APPARAAT NOOIT ALS BEPAALDE BEDIENINGSELEMENTEN (bijv. TREKKER, CONTACTARM) NIET WERKEN, NIET AANGESLOTEN ZIJN, GEWIJZIGD ZIJN OF NIET GOED FUNCTIONEREN**
- 18. SCHIET NOOIT SPIJKERS IN DE LUCHT**  
Zo voorkomt u gevaarlijke situaties door rondvliegende spijkers en extreme belasting van het apparaat.
- 19. GA ER ALTIJD VAN UIT DAT HET APPARAAT SPIJKERS BEVAT**
- 20. BEHANDEL HET APPARAAT MET RESPECT**
- 21. HET IS GEEN SPEELGOED**
- 22. LAAD HET APPARAAT NOOIT MET SPIJKERS ALS EEN VAN DE BEDIENINGSELEMENTEN (bijv. TREKKER, CONTACTARM) GEACTIVEERD IS**
- 23. NEEM BIJ HET WEGGOOIEN VAN HET APPARAAT OF ONDERDELEN ERVAN DE NATIONALE REGELGEVING IN ACHT**

---

**VOLG NAAST DE ANDERE  
WAARSCHUWINGEN IN DE HANDLEIDING OOK  
DE VOLGENDE ALGEMENE  
VEILIGHEIDSAANWIJZINGEN OP**

- Gebruik het apparaat niet als hamer.
- Draag het apparaat altijd aan de handgreep, nooit aan de luchtslang.
- Het apparaat mag alleen gebruikt worden voor het doel waarvoor het ontworpen is.
- Verwijder of manipuleer bedieningselementen nooit (bijv. TREKKER, CONTACTARM)
- Bewaar het apparaat als u het niet gebruikt op een droge plaats, buiten het bereik van kinderen.
- Gebruik het apparaat niet zonder de veiligheidssticker.
- Wijzig de originele uitvoering of functie niet zonder voorafgaande toestemming van MAX CO., LTD.

## 4. SPECIFICATIES EN TECHNISCHE GEGEVENS

### 1. SPECIFICATIES APPARAAT

<b>HOOGTE</b>	302 mm (11-7/8")
<b>BREEDTE</b>	127 mm (5")
<b>LENGTE</b>	275 mm (10-7/8")
<b>GEWICHT</b>	2,3 kg (5,0 lbs.)
<b>AANBEVOLEN WERKDRUK</b>	5 tot 7 bar (70 tot 100 p.s.i.)
<b>LAADCAPACITEIT</b>	400 spijkers
<b>LUCHTVERBRUIK</b>	1,55 l bij een werkdruk van 7 bar (0,05 ft <sup>3</sup> bij 100 p.s.i.) werkdruk

### 2. SPECIFICATIES SPIJKERS

Sorteertype	Draadgebonden rolspijkers, hoek: 15 graden	Kunststofgebonden rolspijkers, hoek: 15 graden
<b>Schachttype</b>	Gladder schroefring	Gladder schroefring
<b>Spijkerlengte</b>	38 mm tot 65 mm (1-1/2" tot 2-1/2")	32 mm tot 65 mm (1-1/4" tot 2-1/2")
<b>Schachtdiameter</b>	2,1 mm tot 2,5 mm (0,083" tot 0,099")	2,1 mm tot 2,5 mm (0,083" tot 0,099")
<b>Kopdiameter</b>	5,0 mm tot 6,0 mm (0,197" tot 0,236")	5,0 mm tot 6,0 mm (0,197" tot 0,236")

### LUCHTKOPPELING:

Dit apparaat heeft een NPT-aansluiting (1/4 inch - mannetje). De binnendiameter moet 7 mm (0,28") of groter zijn. De koppeling moet in staat zijn de luchtdruk in het apparaat af te blazen wanneer de luchttoevoer wordt losgekoppeld.

### AANBEVOLEN WERKDRUK:

5 tot 7 bar (70 tot 100 p.s.i.). Kies voor de beste prestaties een werkdruk binnen dit bereik.

8 bar (120 p.s.i.) NIET OVERSCHRIJDEN.

### 3. TECHNISCHE GEGEVENS

#### 1 GELUID

A-gewogen geluidsvermogensniveau

----- LWA, 1s, d 93,1 dB

A-gewogen geluidsdrumniveau op de werkplek

----- LpA, 1s, d 89,3 dB

Deze waarden zijn bepaald en vastgelegd in overeenstemming met EN12549 : 1999.

#### 2 TRILLINGEN

Karakteristieke trillingswaarde = 4,4 m/s<sup>2</sup>

Deze waarden zijn bepaald en vastgelegd in overeenstemming met ISO 8662-11.

Deze waarde is een gereedschapsgerelateerde waarde en geen indicatie voor de invloed op het hand-armsysteem bij het gebruik van het apparaat. De invloed op het hand-armsysteem hangt onder meer af van de grijpkracht, de contactdruk, de werkrichting, de instelling van de hoofdlichttoevoer, het werkstuk en de ondersteuning van het werkstuk.

### 4. TOEPASSINGEN

- \* Beplating (hardboard en cement)
- \* Bekleding
- \* Bevestiging van schuttingmaterialen
- \* Ondervloeren
- \* Dakbedekking
- \* Buitenbedekking
- \* Buitenafwerking
- \* Beleg
- \* Verbindingen

## 5. LUCHTTOEVOER EN AANSLUITINGEN



**WAARSCHUWING**

### Lees de sectie "VEILIGHEIDSinSTRUCTIES"



### GEbruik ALLEEN EEN LUCHTcompressor, GEEN ANDERE KRACHTBRON

Het apparaat is ontworpen voor gebruik met perslucht. Gebruik het apparaat niet met andere hogedrukassen of brandbare gassen (bijv. zuurstof, acetyleen, etc.). Dit leidt tot explosiegevaar. Sluit daarom als krachtbron nooit iets anders dan een luchtcompressor op het apparaat aan.



### BLIJF BINNEN HET JUISTE LUCHTDRUKBEREIK

Het apparaat is ontworpen voor gebruik met een luchtdruk van 5 tot 7 bar (70 tot 100 p.s.i.).

De druk moet worden aangepast aan het type werkstuk dat wordt bevestigd. Het apparaat mag nooit gebruikt worden bij een werkdruk van meer dan 8 bar (120 p.s.i.).

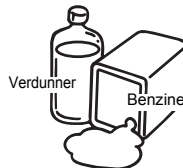

### MACHINE NIET IN DE BUURT VAN EEN ONTVLAMBARE STOF GEbruiken

Gebruik de machine nooit in de buurt van een ontvlambare stof (bijv. verdunner, benzine, etc.). Vluchtige dampen van deze stoffen kunnen in de compressor worden gezogen en samen met de lucht gecompriemd worden, wat tot een explosie kan leiden.

## GEbruik GEEN VERKEERDE KOPPELINGEN

De koppeling op het apparaat mag geen luchtdruk blokkeren als de druktoevoer losgekoppeld is. Als een verkeerde koppeling wordt gebruikt, kan het apparaat na het loskoppelen nog onder druk staan en alsnog een spijker uitdrijven, met mogelijk verwondingen als gevolg.



## KOPPEL DE LUCHTTOEVOER LOS EN MAAK HET MAGAZIJN LEEG ALS HET APPARAAT NIET GEBRUIKT WORDT

Zorg dat u de luchttoevoer van het apparaat altijd ontkoppelt en het magazijn leegmaakt als u het apparaat niet meer gebruikt of het gebruik onderbreekt, als u het apparaat zonder toezicht achterlaat, het verplaatst naar een andere werkomgeving, het uit elkaar haalt of repareert en als u een vastgeklemd spijker verwijdert.

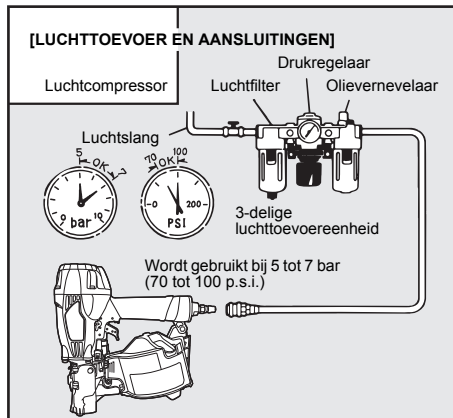

**KOPPELINGEN:** Installeer een aansluitplug (mannelijke) op het apparaat die de lucht vrij doorlaat en de lucht afblaast als de luchttoevoer wordt losgekoppeld.

**SLANGEN:** De slang moet een minimale binnendiameter van 6 mm (1/4") hebben en een maximale lengte van 5 meter (17') vanaf de 3-delige luchttoevoereenheid en 30 meter (98') vanaf de luchtcompressor. De toevoerslang moet een koppeling hebben waarmee de aansluitplug (mannelijke) snel van het apparaat losgekoppeld kan worden.

**LUCHTTOEVOER:** Gebruik alleen schone drukgeregelde perslucht als krachtbron voor het apparaat.

### 3-DELIGE LUCHTTOEVOEREENHEID

(luchtfilter, drukregelaar, olievernevelaar)  
Zie SPECIFICATIES APPARAAT voor het instellen van de juiste werkdruk voor het apparaat.

### KENNISGEVING:

Een filter helpt bij het verkrijgen van de beste prestaties en een minimale slijtage van het apparaat. Vuil en water in de luchttoevoer zijn namelijk de belangrijkste oorzaken van inwendige slijtage van het apparaat.

Voor de beste prestaties moet het apparaat regelmatig maar niet overvloedig worden gesmeerd. De olie die aan de lucht in de luchtleiding wordt toegevoegd, zal de inwendige onderdelen smeren.

## 6. BEDIENINGSINSTRUCTIES

### Lees het hoofdstuk "VEILIGHEIDSIINSTRUCTIES".

#### 1. VÓÓR GEBRUIK

Controleer het volgende vóór het gebruik.

- 1 Draag een veiligheidsbril.
- 2 Sluit de luchttoevoer niet aan.
- 3 Controleer of alle schroeven vastzitten.
- 4 Controleer of de contactarm en trekker soepel bewegen.
- 5 Sluit de luchttoevoer aan.
- 6 Controleer op luchtlekkage. (Het apparaat mag geen luchtlekkage vertonen.)
- 7 Houd het apparaat vast met uw vinger van de trekker af, druk daarna de contactarm tegen het werkstuk. (Het apparaat mag niet werken.)
- 8 Houd het apparaat met de contactarm vrij van het werkstuk en haal de trekker over. (Het apparaat mag niet werken.)
- 9 Ontkoppel de luchttoevoer.



WAARSCHUWING



#### 2. BEDIENING

Draag een veiligheidsbril. Gevaar voor de ogen bestaat altijd, hetzij door opwaaiend stof als gevolg van de uitgeblazen lucht, hetzij door een wegvliegende spijker als gevolg van verkeerd gebruik van het apparaat. Daarom moet bij gebruik van de machine altijd een veiligheidsbril worden gedragen.

De werkgever en/of gebruiker moet ervoor zorgen dat de juiste oogbescherming wordt gedragen. Oogbeschermingsuitrusting moet voldoen aan de eisen van het American National Standards Institute, ANSI Z87.1 (Europese richtlijn 89/686/EEG van 21 december 1989) en zowel bescherming bieden aan de zijanten als frontaal.

De werkgever is verantwoordelijk voor het gebruik van oogbeschermingsuitrusting door de operator van het apparaat en al het overige personeel in de werkomgeving.

Brillen zonder zijbescherming en gelaatsschermen bieden onvoldoende bescherming.



## WAARSCHUWING



Houd handen en lichaam uit de buurt van de uitdrijfoening bij het aanbrengen van de spijkers. Zo voorkomt u dat handen of andere lichaamsdelen per ongeluk geraakt worden.

## LADEN VAN SPIJKERS

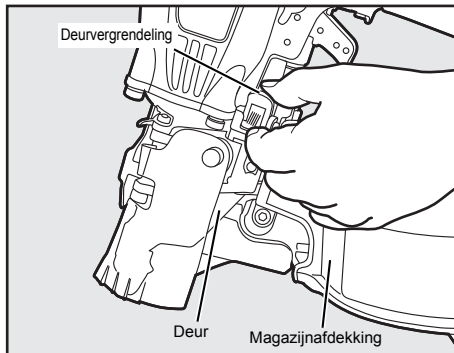

## WAARSCHUWING

- **ALTIJD de luchttoevoer loskoppelen voordat u de spijkers laadt.**

- 1 Het magazijn openen:  
Neem de deur en de deurvergrendeling met de vingers beet. Trek de deurvergrendeling omhoog en open de deur. Open de magazijnafdekking.

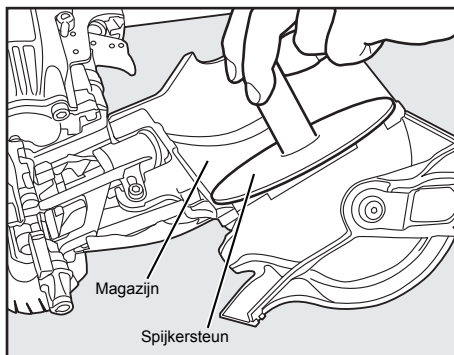

- 2 Controleer de afstelling:  
De spijkersteun kan in vier standen omhoog en omlaag worden geschoven. De spijkersteun wordt omlaag bewogen door deze linksom te draaien en omhoog door deze rechtsom te draaien. De spijkersteun moet als volgt worden afgesteld; 57 tot 65 mm (2-1/4" tot 2-1/2") spijkers - gebruik de onderste stand  
50 mm (2") spijkers - gebruik de tweede stand  
40 tot 45 mm (1-5/8" tot 1-3/4") spijkers - gebruik de derde stand  
32 tot 38 mm (1-1/4" tot 1-1/2") spijkers - gebruik de bovenste stand

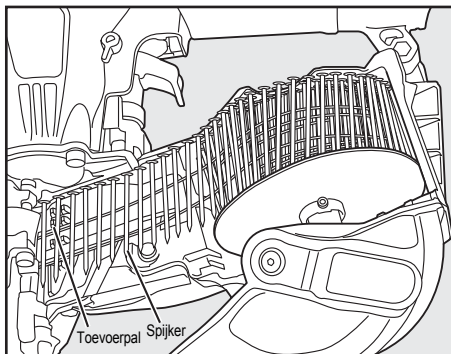

- 3 Spijkers laden:  
Plaats een rol spijkers over de spil in het magazijn. Wikkel genoeg spijkers los om de toevoerpal te bereiken en plaats de tweede spijker tussen de tanden op de toevoerpal. De spijkerkoppen passen in de gleuf op de neus.

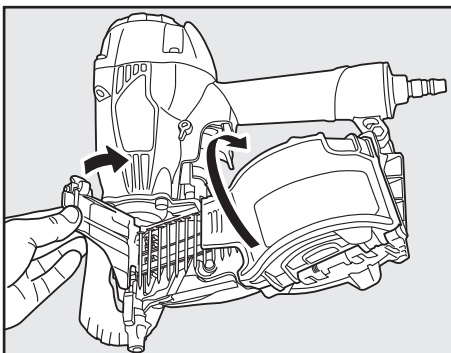

- 4 Sluit de afdekking.
- 5 Sluit de deur.  
Controleer of de vergrendeling sluit. (Gebeurt dit niet, controleer dan of de spijkerkoppen zich in de gleuf op de neus bevinden).

## WERKING TESTEN

- 1 Stel de luchtdruk in op 5 bar (70 p.s.i.) en sluit de luchttoevoer aan.
- 2 Raak de trekker niet aan en druk de contactarm tegen het werkstuk.  
Haal de trekker over. (Het apparaat moet een spijker aanbrengen.)
- 3 Houd het apparaat boven het werkstuk en haal de trekker over.  
Druk vervolgens de contactarm tegen het werkstuk. (Het apparaat moet een spijker aanbrengen.)
- 4 Stel de luchtdruk zo laag mogelijk in op basis van de diameter, de lengte van de spijker en de hardheid van het werkstuk.



## STELKNOP VOOR DRIJFDEPTE

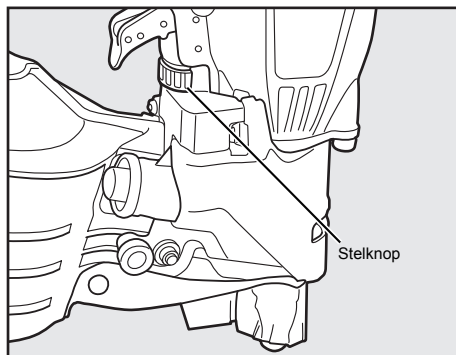

### WAARSCHUWING

- **ALTIJD de luchttoevoer loskoppelen voordat u de stelknop verdraait.**

- ① Stel de luchtdruk in en breng spijkers aan in een representatief testmateriaal om te bepalen of afstelling nodig is.
- ② Ontkoppel de luchttoevoer als afstelling nodig is.
- ③ Kijk naar het merkteken op het contactarmgedeelte om de stelknop in de juiste richting te draaien.

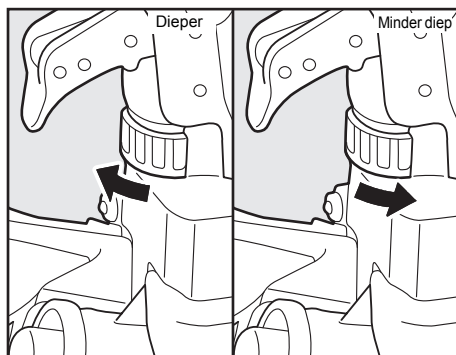

- ④ Luchttoevoer weer aansluiten.

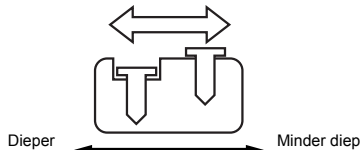

## TREKKERVERGRENDELINGSMECHANISME



Het apparaat is uitgerust met een trekkeervergrendelingsmechanisme. Druk voordat u begint te spijkeren de trekkeervergrendelingsknop in en draai deze in de vrije positie.

## GERICHTE UITLAATKAP

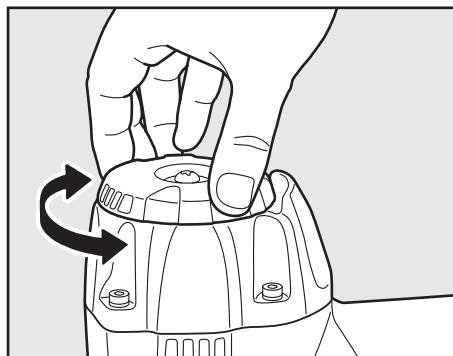

### WAARSCHUWING

- **ALTIJD de luchttoevoer loskoppelen voordat u de uitlaatkap verdraait.**

De richting van de uitgeblazen lucht kan worden gewijzigd door de uitlaatkap met de hand te draaien.

## HET GEBRUIKTE GEDEELTE VAN DE PLASTICSTRIP VERWIJDEREN

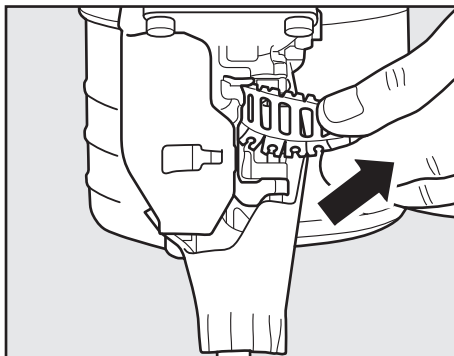

Tijdens het uitrijven van spijkers wordt de plasticstrip uit het gereedschap gevoerd. Wanneer 50 mm of meer uit het gereedschap is, kunt u het afscheuren door het langs de afscheurrand in de neus te trekken.

## DE VERWIJDERBARE "CONTACTNEUS" WEER BEVESTIGEN



### WAARSCHUWING

- **Ontkoppel altijd de luchttoevoer alvorens de contactneus weer te bevestigen.**

- 1 Vergrendel de trekker en draai de stelling voor de diepte naar de laagste stand.

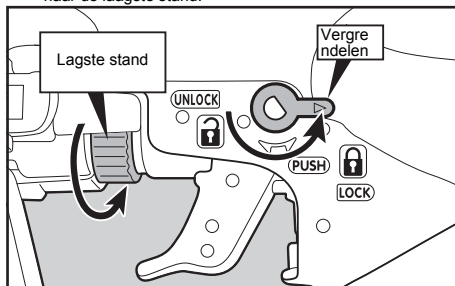

- 2 Breng de contactneus in lijn met de door de pijlen aangegeven onderdelen.

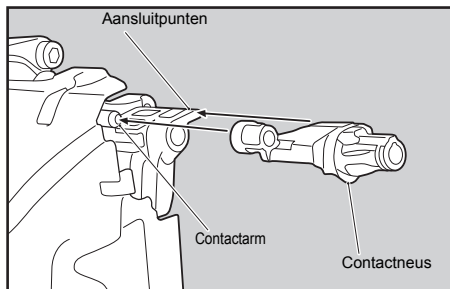
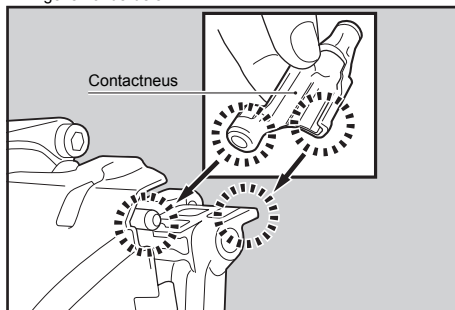

- 3 Druk met een schroevendraaier met platte kop (zie A) of met de hand (zie B) op de hieronder aangegeven positie van de contactneus totdat deze vastklikt.

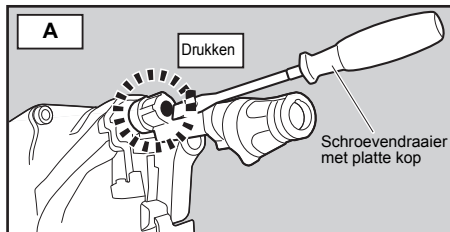
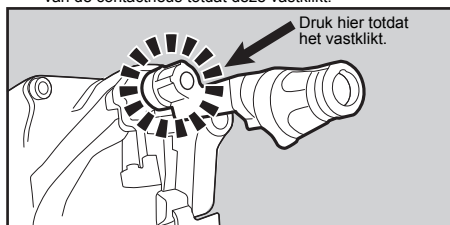

De punt van de stang moet na het opnieuw monteren als hier afgebeeld zijn.

Voer de procedure opnieuw vanaf stap 2 uit indien dit niet het geval is.

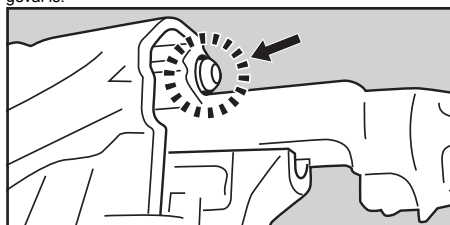

## MODELIDENTIFICATIE

### CONTACTACTIVERING MET BEVEILIGING TEGEN DUBBELE UITDRIJVING

(Amerikaans octrooi 5597106, Brits octrooi 2286790)

De algemene bedieningswijze bij apparaten met "materiaalcontactactivering" is dat de operator contact maakt met het werkstuk om het mechanisme te activeren terwijl hij de trekker ingedrukt houdt. Telkens wanneer er contact wordt gemaakt met het oppervlak, wordt er een spijker aangebracht. Bij veel werkzaamheden, zoals bij bekleden, dakdekken en het maken van pallets, kunnen op deze manier snel spijkers worden aangebracht. Bij pneumatische apparaten is altijd sprake van terugslag bij het aanbrengen van spijkers. Bij de terugslag kan het contactmechanisme worden geactiveerd en eventueel onbedoeld weer contact worden gemaakt met het werkstukoppervlak terwijl de trekker nog steeds is ingedrukt (gebruiker heeft de trekker nog niet losgelaten), waarna onbedoeld een tweede spijker wordt uitgedreven.

### CONTACTACTIVERING MET BEVEILIGING TEGEN DUBBELE UITDRIJVING

Te herkennen aan een **RODE TREKKER**.

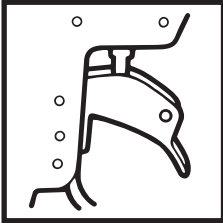

### AANBRENGEN BIJ WERKSTUKCONTACT

Bij aanbrengen met werkstukcontact de trekker ingedrukt houden en de contactarm tegen het werkstukoppervlak drukken.

### INDIVIDUELE ACTIVERING (BEVEILIGING TEGEN DUBBELE UITDRIJVING)

Bij individuele activering moet de contactarm tegen het werkstukoppervlak worden gedrukt, waarna de trekker wordt overgehaald.

Het apparaat kan pas een tweede spijker aanbrengen wanneer de trekker is losgelaten en het apparaat heeft kunnen herladen.

## 7. ONDERHOUD VOOR GOEDE PRESTATIES

- 1 BEDIEN HET SPIJKERAPPARAAT NIET ALS DIT LEEG IS
- 2 GEBRUIK EEN 3-DELIGE LUCHTTOEVOEREENHEID  
Als u geen 3-delige luchttoevoereenheid gebruikt, kunnen vocht en vuil uit de compressor direct in het apparaat komen. Dit veroorzaakt roest en slijtage en zal de prestaties van het apparaat aantasten. De slanglengte tussen de luchttoevoereenheid en het apparaat mag niet meer zijn dan 5 m. Bij een grotere lengte treedt drukvermindering op.
- 3 GEBRUIK DE AANBEVOLENE OLIE  
Voor het smeren van het apparaat moet hogesnelheids- of compressorolie worden gebruikt. Na gebruik van het apparaat 2 of 3 druppels olie in de luchtinlaat laten lopen met behulp van een oliespuit. (Aanbevolen olie: ISO VG32)
- 4 DAGELIJKS OF VÓÓR GEBRUIK CONTROLEREN EN ONDERHOUDEN



### WAARSCHUWING

**Zorg ervoor dat tijdens controle of onderhoud de luchttoevoer losgekoppeld is en het magazijn leeg.**

- (1) Tap het luchtfilter in de luchttoevoer en de compressor af
- (2) Zorg dat de olieverniveelaar in de 3-delige luchttoevoereenheid gevuld blijft
- (3) Reinig het filter van de 3-delige luchttoevoereenheid
- (4) Draai alle schroeven vast
- (5) Zorg dat de contactarm soepel blijft bewegen

## 8. OPSLAG

- 1 Als het apparaat gedurende een langere periode niet gebruikt wordt, moet er een dun laagje smeermiddel op de stalen onderdelen worden aangebracht om roestvorming te voorkomen.
- 2 Sla het apparaat niet in een koude omgeving op. Bewaar het apparaat in een warme ruimte.
- 3 Berg het apparaat op een warme en droge plaats op als het niet gebruikt wordt. Buiten bereik van kinderen houden.
- 4 Alle kwaliteitsapparaten vergen uiteindelijk onderhoud of vervanging van onderdelen door slijtage als gevolg van normaal gebruik.

## 9. STORINGEN OPSPOREN/ REPAREREN

Het opsporen en/of repareren van storingen mag alleen worden gedaan door de geautoriseerde distributeurs van MAX CO., LTD. of andere specialisten.

### Aanvulling op de bedieningsinstructie



In overeenstemming met de Europese norm EN 792-13, geldig vanaf 01.01.2001, die voorschrijft dat alle nietapparaten met contactactivering gemarkeerd moeten zijn met het symbool "Niet gebruiken op steigers en ladders" ("Do not use on scaffolding, ladders") en voor bepaalde toepassingen niet gebruikt mogen worden:

- \* als het verplaatsen naar een andere werkpositie vereist dat gebruik wordt gemaakt van steigers, trappen, ladders of ladderachtige constructies, bijv. daklatten,
- \* het sluiten van dozen en kratten,
- \* het monteren van transportveiligheidssystemen, bijv. op voertuigen en wagons.

- De inhoud van deze handleiding kan zonder voorafgaande kennisgeving gewijzigd worden.
- De specificaties en het ontwerp van het product in deze handleiding kunnen zonder voorafgaande kennisgeving gewijzigd worden, als gevolg van onze continue inspanningen om de kwaliteit van onze producten te verbeteren.



**MAX EUROPE BV**

Camerastraat 19  
1322 BB Almere The Netherlands  
Phone: +31-36-546-9669  
FAX: +31-36-536-3985

**[wis.max-ltd.co.jp/int/](http://wis.max-ltd.co.jp/int/) (WERELDWIJDE site)**

**[www.max-europe.com](http://www.max-europe.com) (EUROPESE site)**

