



Smart Garden Irrigation Control

- Quick Start Guide (EN)
- Verkorte handleiding (NL)
- Kurzanleitung (DE)
- Guía de inicio rápido (ES)
- Guide de démarrage rapide (FR)
- Guida rapida (IT)
- Guia de iniciação rápida (PT)
- Hurtigstartsguide (DK)
- Snabbstartsguide (SE)
- Pikaopas (FI)
- Krótki przewodnik (PL)
- Rychlá příručka (CZ)
- Príručka pre rýchly štart (SK)
- Gyors útmutató (HU)
- Ghid rapid (RO)
- Српски (RS)
- Hitri vodnik (SI)
- Īss ceļvedis (LV)
- Trumpas vadovas (LT)
- Kiirjuhend (EE)
- brzi vodič (HR)

R4238



Compliance



Take As Global, SL hereby confirms that the R4238 Smart Garden Irrigation Control complies with Directive 2014/53 / EU. The full text of the EU Declaration of Conformity is below internet address available: www.wooxhome.com



Compliance with the WEEE Directive and waste disposal. This product has been manufactured from parts and materials of high quality that can be reused and can be recycled. Therefore, do not throw this product away with waste normal household appliances at the end of their useful life. Take him away at a collection point for recycling equipment electric and electronic. This is indicated by this symbol on the product, in the user manual and on the packaging. Please consult the local authorities to find out where the point of nearest collection. Help protect the environment by recycling used products.



The packaging materials of the product are made in accordance with our national environmental regulations made from recyclable materials made. Packing materials not together with dispose of with household waste or other waste. Bring them to the collection points prescribed by the local authorities for packing material.

Tech support

If you need futher help or have comments or suggestions please visit: www.wooxhome.com or FAQ & Feeback page in the App.

Tech support contact:

European: support@wooxhome.eu, +31-(0)76-7114805

Non-EU: support@wooxhome.com

How to use FAQ & Feedback in the App:

Step 1: Navigate to "Me" > "FAQ & Feedback".

Step 2: If "Most Asked" and FAQ not help, you could submit your question via "Feedback/Suggestions", we will reply you in 24 hours.

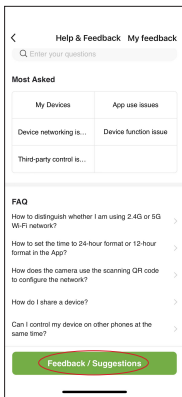
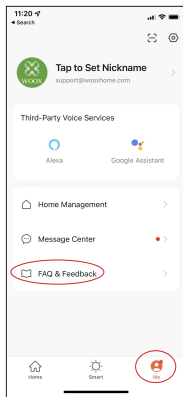

WOOX Home Youtube Channel

You could also find WOOX product videos in Youtube by searching "woox home" or "WOOX + model number".



Facebook group support

We also create a facebook group for technical support. Searching "WOOX HOME users" to join the group and leave your question.



WOOX Home app QR code



Product Appearance

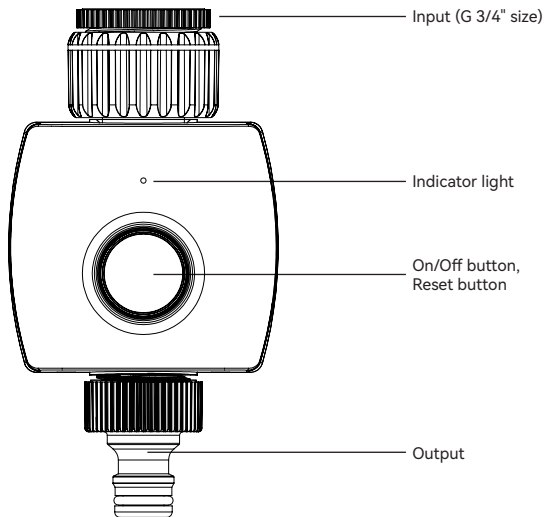

Reset device:

Hold and press the reset button above 5 seconds.

Indicator light status:

Wi-Fi pairing mode: flash in red.

Irrigation On/Off: flash 1 time in blue.

Low battery: flash 3 times in blue when press button.

Turn On/Off watering valve:

1. The default manually watering time is 10 minutes by On/Off button on device or APP; The manually watering time can be set from 1 minute to 24 hours in the APP.
2. The countdown timer refresh in every 1 minute in the APP until watering stopped.
3. Device will response in 0-30 seconds when set On/Off command from APP, because the device is in sleep mode and will wake up in every 30 seconds.

*There might be few seconds deviation as the cloud timer.

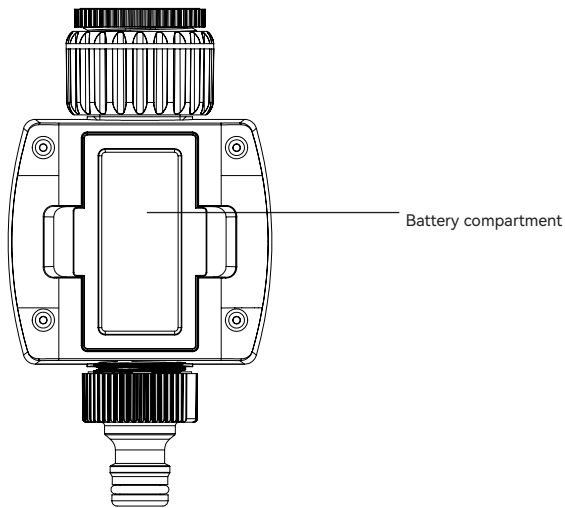
**Notes:**

- Regularly wash the filter to prevent clogging.
- Remove from faucet when temperature reaches below 5°C , drain all water and remove batteries to avoid oxidization.
- Do not use with operating pressure higher than 8.27 bar, and with watertemperature exceeding 40°C .
- Do not install into any type of valve box or under the soil level.
- Do not submerge in water or other liquids.
- Use with tap water only.

Technical Data

Batteries: DC 1.5V AA x 4 (included)

Battery lifetime: approximate 4.5 months

Waterproof: IPX4

Water pressure range: 0.34–8.27 bar

Wireless connection: 2.4GHz Wi-Fi

Connection distance: 10–30m depends on obstacle between device and Wi-Fi router.

Working temperature: 5°C - 40°C

Working humidity: 0–95%RH, no condensation

Dimension: 141x75x99mm

Frequently Asked Questions

1. Can I share with family and friends?

Yes, you can share your Garden Irrigation Controls with family and friends who will have access to control your Garden Irrigation Control. In the app, click the Family name at the top and click on the “Home Management” button, and you will be able to give or revoke sharing permissions. In order to share, the other user should already have downloaded the app and registered a new account.

2. What's the Wireless Range?

The range of your home Wi-Fi is heavily dependent on your home router and the conditions of the room. Check with your router specifications for exact range data. The distance is 50 meters in open area, if there is obstacle between device and Wi-Fi router, the distance would be less, normally it's 10-30 meters.

3. How many Smart Garden Irrigation Control can I control?

WOOX Home app can control an unlimited amount of devices in an unlimited amount of locations. Your router may have a limit of how many devices can be connected to one router, regularly it's 15 devices around.

4. My device can't be connected to network with App

- Make sure the device is under the config status (indicator light is flashing).
- Make sure the Wi-Fi is available and the device is not far away from the router.
- Make sure the Wi-Fi password you input is correct.
- Make sure the Wi-Fi is separate 2.4GHz band.

5. My device shows offline in my App

- Make sure the device is powered on.
- Make sure the network is stable and the Wi-Fi name and password not modified. If not, add device again.
- If the network is normal, but its still offline. Check if there are too many Wi-Fi connections. You can restart your router to check the status of the device.

Package includes

1. Smart garden irrigation control x 1
2. AA battery x 4
3. User manual x 1

English

Installation

1. Install battery

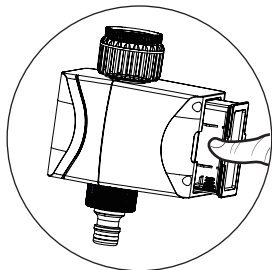

Step 1: pull out the battery compartment

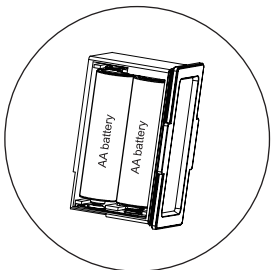

Step 2: install 4 pcs AA battery

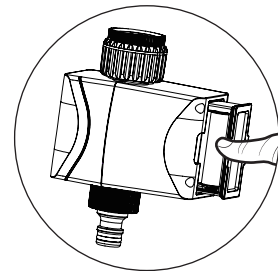

Step 3: put the battery compartment back

English

Notes:

- Only use Alkaline battery.
- Battery life is around 4.5 months if watering 2-3 times per day.
- Low battery notification will be sent to APP when battery is lower than 20%. When battery lower to 16%, the device will work abnormal, please change battery in time.
- Replace the battery at the beginning of the watering season.
- When garden irrigation control is not in use for an extended period of time, remove the battery to avoid oxidization.

2. Install the device to faucet

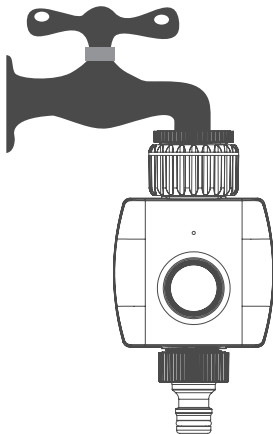

Introduction

The smart garden irrigation control can be controlled remotely from anywhere via WOOX home app, it can also work with other WOOX smart products.

Requirement to use

1. WOOX Home app
2. WLAN-enabled router: 2.4GHz (Separate band)

English

Set up Smart Garden Irrigation Control to WOOX Home app

1. Download and install the app "WOOX Home" from Apple App Store or Google Play Store on your smartphone.
2. Open bluetooth on smartphone.
3. Enable bluetooth and location permission for WOOX Home app, so that the app can find Smart Garden Irrigation Control via bluetooth.
4. Launch the app "WOOX Home".
5. Create a new account or log in to your existing account.
6. Ensure the indicator light is flashing in red. If the indicator light isn't flashing: hold and press the reset button above 5 seconds until the indicator light starts flash in red.
7. Tap "+" to add the device.
8. The Smart Garden Irrigation Control will appear on the app. If Smart Garden Irrigation Control does not appear, please check if the bluetooth and location permission of WOOX Home app are enabled in smartphone settings.
9. Select the Smart Garden Irrigation Control and continue.
10. Confirm the Wi-Fi network and password.

Note: only 2.4GHz Wi-Fi is supported.

11. The app will now search for the device and register it to your account.
12. Enter the device name.

Note: The device name will also be used by Amazon Alexa and Google Home.

Voice control command

"Alexa, open <device name>"

"Alexa, close <device name>"

"OK Google, turn on <device name>"

"OK Google, turn off <device name>"

Nederlands

Installatie

1. Installeer de batterij

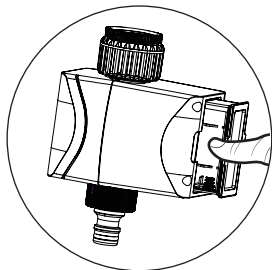

Stap 1: trek het batterijvak eruit

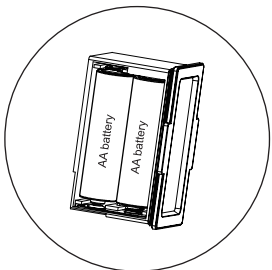

Stap 2: installeer 4 AA-batterijen

Stap 3: plaats het batterijvak terug

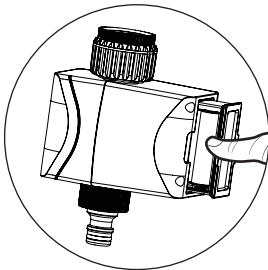

Nederlands

Opmerkingen:

- Gebruik alleen alkalinebatterijen.
- De levensduur van de batterij is ongeveer 4,5 maand bij 2-3 keer per dag water geven.
- Melding batterij bijna leeg wordt naar de app gestuurd als de batterij minder dan 20% is. Wanneer de batterij lager is dan 16%, zal het apparaat abnormaal werken, vervang de batterij op tijd.
- Vervang de batterij aan het begin van het gietseizoen.
- Wanneer de irrigatieregeling voor de tuin gedurende langere tijd niet wordt gebruikt, verwijder dan de batterij om oxidatie te voorkomen.

2. Installeer het apparaat op de kraan

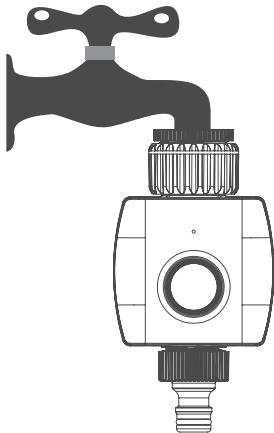

Introductie

De slimme bediening van de tuinirrigatie kan overal op afstand worden bediend via de WOOX home-app, maar kan ook met andere WOOX smart-producten werken.

Vereiste om te gebruiken

1. WOOX Home-app
2. WLAN-compatibele router: 2,4 GHz (apart kanaal)

Nederlands

Stel Smart Garden Irrigation Control in op de WOOX Home-app

1. Download en installeer de app "WOOX Home" uit de Apple App Store of Google Play Store op uw smartphone.
2. Open bluetooth op smartphone.
3. Schakel bluetooth en locatietoestemming in voor de WOOX Home-app, zodat de app Smart Garden Irrigation Control via bluetooth kan vinden.
4. Start de app "WOOX Home".
5. Maak een nieuw account aan of log in op uw bestaande account.
6. Controleer of het indicatielampje rood knippert. Als het indicatielampje niet knippert: houd de resetknop langer dan 5 seconden ingedrukt totdat het indicatielampje rood begint te knipperen.
7. Tik op "+" om het apparaat toe te voegen.
8. De Smart Garden Irrigation Control verschijnt op de app. Als Smart Garden Irrigation Control niet verschijnt, controleer dan of Bluetooth en locatietoestemming van de WOOX Home-app zijn ingeschakeld in de smartphone-instellingen.
9. Selecteer de Smart Garden Irrigation Control en ga verder.
10. Bevestig het Wi-Fi-netwerk en wachtwoord.
11. Opmerking: alleen 2,4 GHz wifi wordt ondersteund.
12. De app zoekt nu naar het apparaat en registreert het bij uw account. Voer de apparaatnaam in.
13. Opmerking: de apparaatnaam wordt ook gebruikt door Amazon Alexa en Google Home.

Commando spraakbesturing

"Alexa, open <apparaatnaam>"

"Alexa, stop <apparaatnaam>"

"Ok Google, schakel <apparaatnaam> in"

"OK Google, schakel <apparaatnaam> uit"

Deutsch

Installation

1. Installieren Sie die Batterie

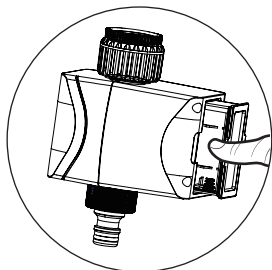

Schritt 1: Ziehen Sie das Batteriefach heraus

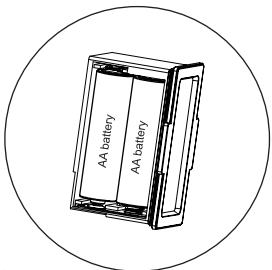

Schritt 2: Installieren Sie 4 Stück AA-Batterien

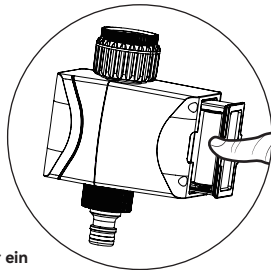

Schritt 3: Setzen Sie das Batteriefach wieder ein

Deutsch

Anmerkungen:

- Verwenden Sie nur Alkalibatterien.
- Die Batterielebensdauer beträgt etwa 4,5 Monate bei 2-3 Bewässerungen pro Tag.
- Eine Benachrichtigung über niedrigen Batteriestand wird an die APP gesendet, wenn die Batterie weniger als 20 % beträgt. Wenn die Batterie auf 16 % sinkt, funktioniert das Gerät nicht normal, bitte wechseln Sie die Batterie rechtzeitig.
- Ersetzen Sie die Batterie zu Beginn der Bewässerungssaison.
- Wenn die Gartenbewässerungssteuerung längere Zeit nicht verwendet wird, entfernen Sie die Batterie, um Oxidation zu vermeiden.

2. Installieren Sie das Gerät am Wasserhahn

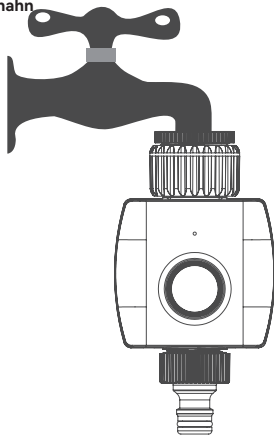

Einführung

Die intelligente Gartenbewässerungssteuerung kann von überall über die WOOX Home App ferngesteuert werden, sie kann auch mit anderen WOOX Smart-Produkten funktionieren.

Nutzungsvoraussetzung

1. WOOX Home-App
2. WLAN-fähiger Router: 2,4 GHz (separater Kanal)

Deutsch

Richten Sie die intelligente Gartenbewässerungssteuerung in der WOOX Home-App ein

1. Laden Sie die App „WOOX Home“ aus dem Apple App Store oder Google Play Store herunter und installieren Sie sie auf Ihrem Smartphone.
2. Öffnen Sie Bluetooth auf dem Smartphone.
3. Aktivieren Sie die Bluetooth- und Standortberechtigung für die WOOX Home-App, damit die App Smart Garden Irrigation Control über Bluetooth finden kann.
4. Starten Sie die App „WOOX Home“.
5. Erstellen Sie ein neues Konto oder melden Sie sich bei Ihrem bestehenden Konto an.
6. Stellen Sie sicher, dass die Anzeigeleuchte rot blinkt. Wenn die Kontrollleuchte nicht blinkt: Halten Sie die Reset-Taste länger als 5 Sekunden gedrückt, bis die Kontrollleuchte rot zu blinken beginnt.
7. Tippen Sie auf „+“, um das Gerät hinzuzufügen.
8. Die Smart Garden Irrigation Control erscheint in der App. Wenn die intelligente Gartenbewässerungssteuerung nicht angezeigt wird, überprüfen Sie bitte, ob die Bluetooth- und Standortberechtigung der WOOX Home-App in den Smartphone-Einstellungen aktiviert sind.
9. Wählen Sie die intelligente Gartenbewässerungssteuerung und fahren Sie fort.
10. Bestätigen Sie das WLAN-Netzwerk und das Passwort.
11. Hinweis: Nur 2,4-GHz-WLAN wird unterstützt.
12. Die App sucht nun nach dem Gerät und registriert es in Ihrem Konto. Geben Sie den Gerätenamen ein.
13. Hinweis: Der Gerätename wird auch von Amazon Alexa und Google Home verwendet.

Sprachsteuerungsbehl

„Alexa, öffne <Gerätename>“

„Alexa, schließe<Gerätename>“

"OK Google, schalte <Gerätename> ein"

"OK Google, schalte <Gerätename> aus"

Espanol

Instalación

1. Instale la batería

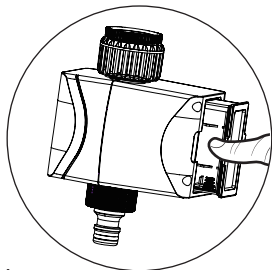

Paso 1: saque el compartimiento de la batería

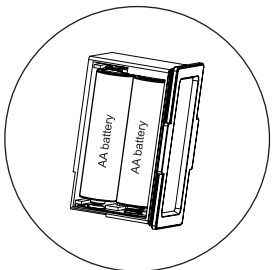

Paso 2: instale 4 pilas AA

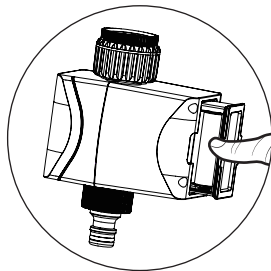

Paso 3: vuelva a colocar el compartimiento de la batería

Espanol

Notas:

- Utilice únicamente pilas alcalinas.
- La duración de la batería es de alrededor de 4,5 meses si se riega 2-3 veces al día.
- Se enviará una notificación de batería baja a la aplicación cuando la batería esté por debajo del 20 %. Cuando la batería baje al 16%, el dispositivo funcionará de manera anormal, cambie la batería a tiempo.
- Reemplace la batería al comienzo de la temporada de riego.
- Cuando el control de riego del jardín no esté en uso durante un período prolongado, retire la batería para evitar la oxidación.

2. Instale el dispositivo en el grifo

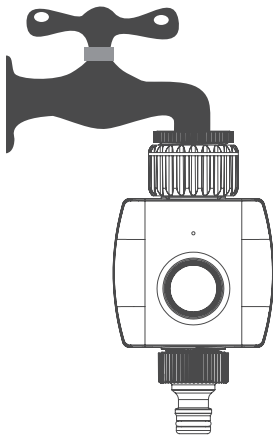

Introducción

El control inteligente de riego del jardín se puede controlar de forma remota desde cualquier lugar a través de la aplicación para el hogar WOOX, también puede funcionar con otros productos inteligentes WOOX.

Requisito de uso

1. Aplicación para el hogar WOOX
2. Enrutador habilitado para WLAN: 2,4 GHz (canal separado)

Espanol

Configurar Smart Garden Irrigation Control en la aplicación WOOX Home

1. Descargue e instale la aplicación "WOOX Home" de Apple App Store o Google Play Store en su teléfono inteligente.
2. Abra bluetooth en el teléfono inteligente.
3. Habilite el bluetooth y el permiso de ubicación para la aplicación WOOX Home, de modo que la aplicación pueda encontrar el control de riego de jardín inteligente a través de bluetooth.
4. Inicie la aplicación "WOOX Home".
5. Cree una nueva cuenta o inicie sesión en su cuenta existente.
6. Asegúrese de que la luz indicadora parpadee en rojo. Si la luz indicadora no parpadea: mantenga presionado y presione el botón de reinicio durante más de 5 segundos hasta que la luz indicadora comience a parpadear en rojo.
7. Toque "+" para agregar el dispositivo.
8. El control inteligente de riego de jardines aparecerá en la aplicación. Si no aparece el control de riego de jardín inteligente, verifique si el bluetooth y el permiso de ubicación de la aplicación WOOX Home están habilitados en la configuración del teléfono inteligente.
9. Seleccione el control de riego de jardín inteligente y continúe.
10. Confirme la red Wi-Fi y la contraseña.
11. Nota: solo se admite Wi-Fi de 2,4 GHz.
12. La aplicación ahora buscará el dispositivo y lo registrará en su cuenta. Introduzca el nombre del dispositivo.
13. Nota: Amazon Alexa y Google Home también utilizarán el nombre del dispositivo.

Comando de control de voz

"Alexa, abre <nombre del dispositivo>"

"Alexa, cierra <nombre del dispositivo>"

"OK Google, enciende <nombre del dispositivo>"

"OK Google, apaga <nombre del dispositivo>"

Français

Installation

1. Installez la batterie

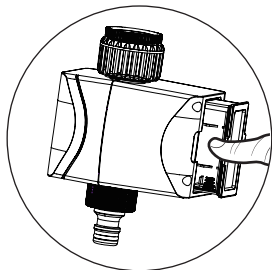

Étape 1 : retirez le compartiment à piles

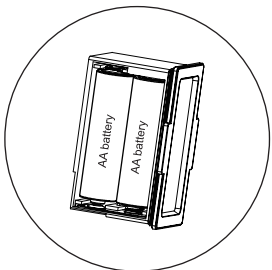

Étape 2 : installez 4 piles AA

Étape 3 : remettre le compartiment à piles

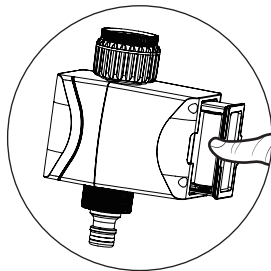

Français

Remarques:

- N'utilisez que des piles alcalines.
- La durée de vie de la batterie est d'environ 4,5 mois si vous arrosez 2 à 3 fois par jour.
- Une notification de batterie faible sera envoyée à l'APP lorsque la batterie est inférieure à 20 %. Lorsque la batterie est inférieure à 16 %, l'appareil fonctionnera anormalement, veuillez changer la batterie à temps.
- Remplacez la pile au début de la saison d'arrosage.
- Lorsque la commande d'irrigation de jardin n'est pas utilisée pendant une période prolongée, retirez la pile pour éviter l'oxydation.

2. Installez l'appareil sur le robinet

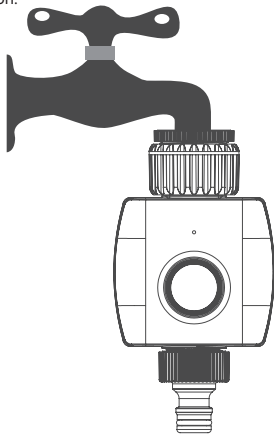

Introduction

Le contrôle intelligent de l'irrigation du jardin peut être contrôlé à distance depuis n'importe où via l'application domestique WOOX, il peut également fonctionner avec d'autres produits intelligents WOOX.

Exigence d'utilisation

1. Application WOOX Home
2. Routeur compatible WLAN : 2,4 GHz (canal séparé)

Français

Configurer Smart Garden Irrigation Control sur l'application WOOX Home

1. Téléchargez et installez l'application "WOOX Home" depuis Apple App Store ou Google Play Store sur votre smartphone.
2. Ouvrez Bluetooth sur smartphone.
3. Activez le Bluetooth et l'autorisation de localisation pour l'application WOOX Home, afin que l'application puisse trouver Smart Garden Irrigation Control via Bluetooth.
4. Lancez l'application "WOOX Home".
5. Créez un nouveau compte ou connectez-vous à votre compte existant.
6. Assurez-vous que le voyant lumineux clignote en rouge. Si le voyant ne clignote pas : maintenez enfoncé le bouton de réinitialisation pendant plus de 5 secondes jusqu'à ce que le voyant commence à clignoter en rouge.
7. Appuyez sur "+" pour ajouter l'appareil.
8. Le contrôle intelligent de l'irrigation du jardin apparaîtra sur l'application. Si Smart Garden Irrigation Control n'apparaît pas, veuillez vérifier si le Bluetooth et l'autorisation de localisation de l'application WOOX Home sont activés dans les paramètres du smartphone.
9. Sélectionnez Smart Garden Irrigation Control et continuez.
10. Confirmez le réseau Wi-Fi et le mot de passe.
11. Remarque : seul le Wi-Fi 2,4 GHz est pris en charge.
12. L'application va maintenant rechercher l'appareil et l'enregistrer sur votre compte. Entrez le nom de l'appareil.
13. Remarque : Le nom de l'appareil sera également utilisé par Amazon Alexa et Google Home.

Commande vocale

"Alexa, ouvre <nom de l'appareil>"

"Alexa, ferme <nom de l'appareil>"

"OK Google, allumez <nom de l'appareil>"

"OK Google, éteignez <nom de l'appareil>"

Italiano

Installazione

1. Installare la batteria

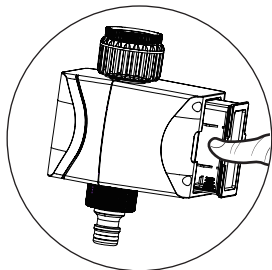

Passaggio 1: estrarre il vano batteria

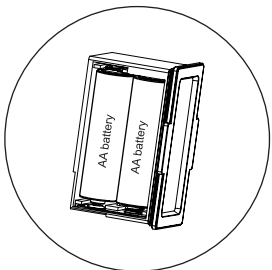

Passaggio 2: installare 4 batterie AA

Passaggio 3: riposizionare il vano batteria

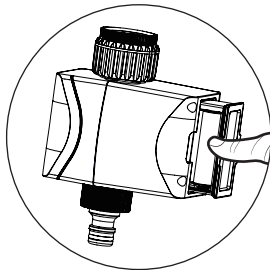

Italiano

Appunti:

- Utilizzare solo batterie alcaline.
- La durata della batteria è di circa 4,5 mesi se si innaffia 2-3 volte al giorno.
- La notifica di batteria scarica verrà inviata all'APP quando la batteria è inferiore al 20%. Quando la batteria scende al 16%, il dispositivo funzionerà in modo anomalo, sostituire la batteria in tempo.
- Sostituire la batteria all'inizio della stagione irrigua.
- Quando il controllo dell'irrigazione del giardino non viene utilizzato per un lungo periodo di tempo, rimuovere la batteria per evitare l'ossidazione.

2. Installare il dispositivo sul rubinetto

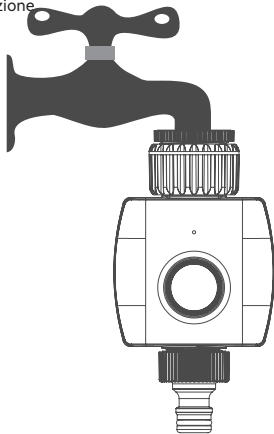

introduzione

Il controllo intelligente dell'irrigazione del giardino può essere controllato da remoto da qualsiasi luogo tramite l'app Woon home, può funzionare anche con altri prodotti intelligenti WOOX.

Obbligo di utilizzo

1. Applicazione WOOX Home
2. Router abilitato per WLAN: 2,4 GHz (canale separato)

Italiano

Imposta Smart Garden Irrigation Control sull'app WOOX Home

1. Scarica e installa l'app "WOOX Home" da Apple App Store o Google Play Store sul tuo smartphone.
2. Apri il bluetooth sullo smartphone.
3. Abilita il bluetooth e l'autorizzazione alla posizione per l'app WOOX Home, in modo che l'app possa trovare Smart Garden Irrigation Control tramite bluetooth.
4. Avvia l'app "WOOX Home".
5. Crea un nuovo account o accedi al tuo account esistente.
6. Assicurarsi che l'indicatore luminoso lampeggia in rosso. Se la spia non lampeggia: tenere premuto e premere il pulsante di reset per più di 5 secondi finché la spia non inizia a lampeggiare in rosso.
7. Tocca "+" per aggiungere il dispositivo.
8. Lo Smart Garden Irrigation Control apparirà sull'app. Se Smart Garden Irrigation Control non viene visualizzato, controlla se il Bluetooth e l'autorizzazione alla posizione dell'app WOOX Home sono abilitati nelle impostazioni dello smartphone.
9. Selezionare Smart Garden Irrigation Control e continuare.
10. Conferma la rete Wi-Fi e la password.
11. Nota: è supportato solo il Wi-Fi a 2,4 GHz.
12. L'app ora cercherà il dispositivo e lo registrerà sul tuo account. Immettere il nome del dispositivo.
13. Nota: il nome del dispositivo verrà utilizzato anche da Amazon Alexa e Google Home.

Comando di controllo vocale

"Alexa, apri <nome dispositivo>"

"Alexa, chiudi <nome dispositivo>"

"OK Google, accendi <nome dispositivo>"

"OK Google, spegni <nome dispositivo>"

Português

Instalação

1. Instale a bateria

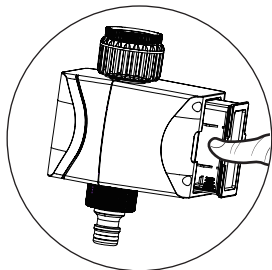

Passo 1: retire o compartimento da bateria

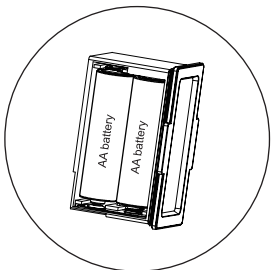

Etapa 2: instale 4 pilhas AA

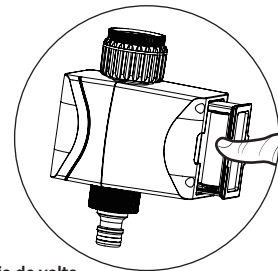

Etapa 3: coloque o compartimento da bateria de volta

Português

Notas:

- Use apenas bateria alcalina.
- A duração da bateria é de cerca de 4,5 meses se regar 2-3 vezes por dia.
- A notificação de bateria fraca será enviada ao APP quando a bateria estiver abaixo de 20%. Quando a bateria baixar para 16%, o dispositivo funcionará de forma anormal, troque a bateria a tempo.
- Substitua a bateria no início da estação de rega.
- Quando o controle de irrigação do jardim não for usado por um longo período de tempo, remova a bateria para evitar a oxidação.

2. Instale o dispositivo na torneira

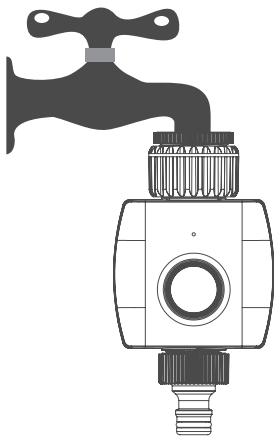

Introdução

O controle inteligente de irrigação do jardim pode ser controlado remotamente de qualquer lugar por meio do aplicativo doméstico Woon, também pode funcionar com outros produtos inteligentes WOOX.

Requisito para usar

1. Aplicativo WOOX Home
2. Roteador habilitado para WLAN: 2,4 GHz (canal separado)

Português

Configure o Smart Garden Irrigation Control para o aplicativo WOOX Home

1. Baixe e instale o aplicativo "WOOX Home" da Apple App Store ou Google Play Store em seu smartphone.
2. Abra o bluetooth no smartphone.
3. Ative o bluetooth e a permissão de localização para o aplicativo WOOX Home, para que o aplicativo possa encontrar o Smart Garden Irrigation Control via bluetooth.
4. Inicie o aplicativo "WOOX Home".
5. Crie uma nova conta ou faça login na sua conta existente.
6. Certifique-se de que a luz indicadora está piscando em vermelho. Se a luz indicadora não estiver piscando: segure e pressione o botão reset por mais de 5 segundos até que a luz indicadora comece a piscar em vermelho.
7. Toque em "+" para adicionar o dispositivo.
8. O Controle de Irrigação Smart Garden aparecerá no aplicativo. Se o Smart Garden Irrigation Control não aparecer, verifique se o bluetooth e a permissão de localização do aplicativo WOOX Home estão ativados nas configurações do smartphone.
9. Selecione o controle de irrigação de jardim inteligente e continue.
10. Confirme a rede Wi-Fi e a senha.
11. Observação: apenas Wi-Fi de 2,4 GHz é compatível.
12. O aplicativo agora procurará o dispositivo e o registrará em sua conta. Digite o nome do dispositivo.
13. Observação: o nome do dispositivo também será usado por Amazon Alexa e Google Home.

Comando de controle de voz

"Alexa, abra <nome do dispositivo>"

"Alexa, feche <nome do dispositivo>"

"OK Google, ligue <nome do dispositivo>"

"OK Google, desligue <nome do dispositivo>"

Dansk

Installation

1. Installer batteriet

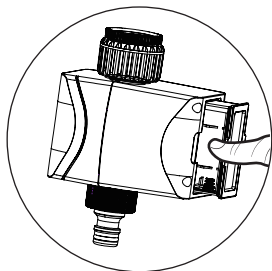

Trin 1: Træk batterirummet ud

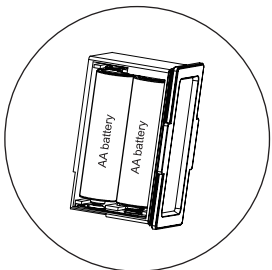

Trin 2: installer 4 stk AA batteri

Trin 3: Sæt batterirummet tilbage

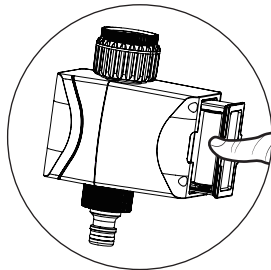

Dansk

Bemærkninger:

- Brug kun alkalisk batteri.
- Batterilevetiden er omkring 4,5 måneder, hvis du vander 2-3 gange om dagen.
- Meddelelse om lavt batteriniveau sendes til APP, når batteriet er lavere end 20 %. Når batteriet sænkes til 16%, vil enheden fungere unormalt, skift batteri i tide.
- Udskift batteriet i begyndelsen af vandingssæsonen.
- Når havevandingskontrol ikke er i brug i længere tid, skal du fjerne batteriet for at undgå oxidation.

2. Installer enheden i vandhanen

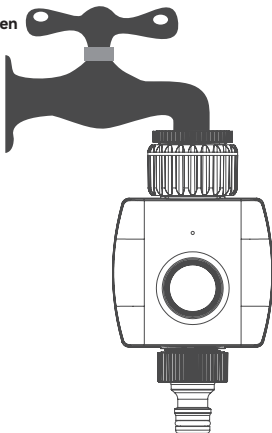

Introduktion

Den smarte havevandingskontrol kan fjernstyres fra hvor som helst via WOOX home app, den kan også fungere med andre WOOX smarte produkter.

Krav til brug

1. WOOX Home app
2. WLAN-aktiveret router: 2,4GHz (separat kanal)

Dansk

Konfigurer Smart Garden Irrigation Control til WOOX Home-appen

1. Download og installer appen "WOOX Home" fra Apple App Store eller Google Play Store på din smartphone.
2. Åbn bluetooth på smartphone.
3. Aktiver bluetooth og placeringstilladelse for WOOX Home-appen, så appen kan finde Smart Garden Irrigation Control via bluetooth.
4. Start appen "WOOX Home".
5. Opret en ny konto eller log ind på din eksisterende konto.
6. Sørg for, at indikatorlyset blinker rødt. Hvis indikatorlyset ikke blinker: Hold og tryk på nulstillingsknappen i mere end 5 sekunder, indtil indikatorlyset begynder at blinke rødt.
7. Tryk på "+" for at tilføje enheden.
8. Smart Garden Irrigation Control vises på appen. Hvis Smart Garden Irrigation Control ikke vises, skal du kontrollere, om Bluetooth- og placeringstilladelsen for WOOX Home-appen er aktiveret i smartphone-indstillingerne.
9. Vælg Smart Garden Vandingskontrol og fortsæt.
10. Bekræft Wi-Fi-netværket og adgangskoden.
11. Bemærk: kun 2,4 GHz Wi-Fi understøttes.
12. Appen vil nu søge efter enheden og registrere den på din konto. Indtast enhedsnavnet.
13. Bemærk: Enhedens navn vil også blive brugt af Amazon Alexa og Google Home.

Stemmestyringskommando

"Alexa, åbn <enhedsnavn>"

"Alexa, luk <enhedsnavn>"

"Ok Google, slå <enhedsnavn> til"

"Ok Google, sluk <enhedsnavn>"

Svenska

Installation

1. Installera batteriet

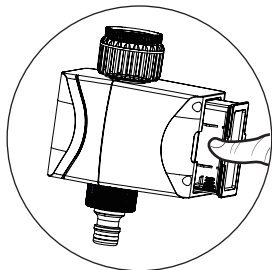

Steg 1: dra ut batterifacket

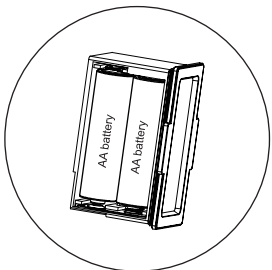

Steg 2: installera 4 st AA-batteri

Steg 3: sätt tillbaka batterifacket

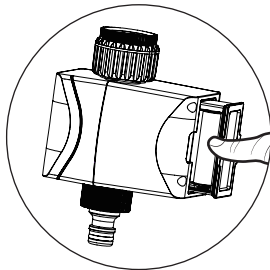

Svenska

Anmärkningar:

- Använd endast alkaliska batterier.
- Batteritiden är cirka 4,5 månader vid vattning 2-3 gånger per dag.
- Meddelande om lågt batteri kommer att skickas till APP när batteriet är lägre än 20 %. När batteriet sjunker till 16 % kommer enheten att fungera onormalt, byt batteri i tid.
- Byt ut batteriet i början av bevattningssäsongen.
- När trädgårdsbevattningskontroll inte används under en längre tid, ta bort batteriet för att undvika oxidation.

2. Installera enheten i kranen

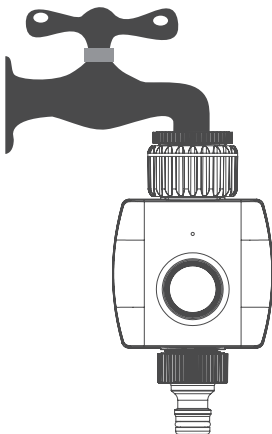

Introduktion

Den smarta trädgårdsbevattningskontrollen kan fjärrstyras från var som helst via Woorx home app, den kan även fungera med andra WOOX smarta produkter.

Krav att använda

1. WOOX Home-appen
2. WLAN-aktiverad router: 2,4GHz (separat kanal)

Svenska

Konfigurera Smart Garden Irrigation Control till WOOX Home-appen

1. Ladda ner och installera appen "WOOX Home" från Apple App Store eller Google Play Store på din smartphone.
2. Öppna bluetooth på smartphone.
3. Aktivera bluetooth och platsbehörighet för WOOX Home-appen, så att appen kan hitta Smart Garden Irrigation Control via bluetooth.
4. Starta appen "WOOX Home".
5. Skapa ett nytt konto eller logga in på ditt befintliga konto.
6. Se till att indikatorlampan blinkar rött. Om indikatorlampan inte blinkar: håll och tryck på återställningsknappen i över 5 sekunder tills indikatorlampan börjar blinka rött.
7. Tryck på "+" för att lägga till enheten.
8. Smart Garden Irrigation Control kommer att visas i appen. Om Smart Garden Irrigation Control inte visas, kontrollera om bluetooth och platsbehörighet för WOOX Home-appen är aktiverade i smartphoneinställningarna.
9. Välj Smart Garden Irrigation Control och fortsätt.
10. Bekräfta Wi-Fi-nätverket och lösenordet.
11. Obs: endast 2,4 GHz Wi-Fi stöds.
12. Appen kommer nu att söka efter enheten och registrera den på ditt konto. Ange enhetens namn.
13. Obs: Enhetsnamnet kommer också att användas av Amazon Alexa och Google Home.

Röststyrningskommando

"Alexa, öppna <enhetsnamn>"

"Alexa, stäng <enhetsnamn>"

"Ok Google, slå på <enhetsnamn>"

"Ok Google, stäng av <enhetsnamn>"

Suomi

Asennus

1. Asenna paristot

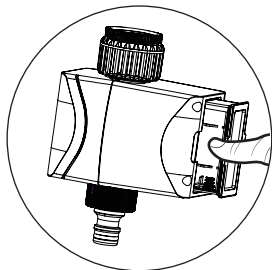

Vaihe 1: vedä paristokotelo ulos

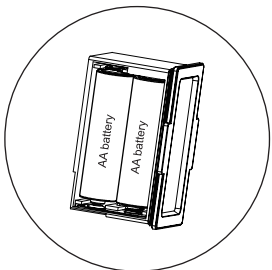

Vaihe 2: asenna 4 kpl AA-paristoja

Vaihe 3: laita paristokotelo takaisin paikalleen

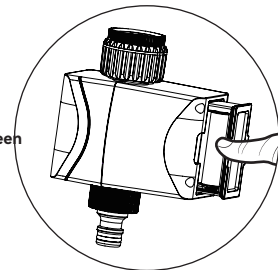

Suomi

Huomioi:

- Käytä vain alkaliparistoja.
- Paristojen käyttöikä on noin 4.5 kk, kun kastellaan 2-3 kertaa päivässä.
- Ilmoitus paristojen alhaisesta varauksesta lähetetään sovellukseen, kun varaustila on alle 20%. Kun varaustila on alle 16%, laite voi toimia poikkeavasti. Vaihda paristot ajoissa.
- Vaihda paristot kastelukauden alussa.
- Jos kasteluohjainta ei käytetä pitkään aikaan, poista paristot laitteesta hapettumisen välttämiseksi.

2. Asenna kasteluohjain vesihanaan.

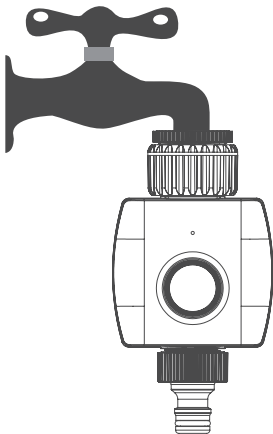

Esittely

Voit ohjata Smart Garden kasteluohjainta mistä tahansa WOOX home -sovelluksen avulla. Sen voi yhdistää toimimaan myös muiden WOOX-älylaitteiden kanssa.

Käyttöä varten tarvitaan

1. WOOX Home -sovellus
2. WLAN-reititin: 2.4GHz (erillinen kaista)

Suomi

Lisää laite WOOX Home -sovellukseen

1. Lataa ja asenna "WOOX Home" -sovellus Apple App Storesta tai Google Play -kaupasta mobiililaitteellesi.
 2. Kytke bluetooth älypuhelimessasi päälle.
 3. Ota bluetooth- ja sijaintilupa käyttöön, jotta sovellus löytää yhteyden bluetoothin kautta.
 4. Käynnistä WOOX Home -sovellus.
 5. Luo uusi tili tai kirjaudu sisään nykyiselle tilillesi.
 6. Varmista, että laitteessa vilkkuu punainen merkkivalo. Jos merkkivalo ei vilku, pidä nollauspainiketta painettuna 5 sekuntia, kunnes punainen merkkivalo alkaa vilkkua.
 7. Lisää laite napauttamalla "+".
 8. Laite ilmestyy sovellukseen. Jos laite ei tule sovelluksessa näkyviin, tarkista älypuhelimien asetuksista, ovatko WOOX Home- sovelluksen bluetooth- ja sijaintiluvat käytössä.
 9. Valitse laite ja jatka.
 10. Vahvista WiFi-verkko ja salasana.
- Huom, tämä laite tukee ainoastaan 2.4 GHz:n WiFi-verkkoa.
11. Sovellus etsii nyt laitetta ja rekisteröi sen tilillesi.
 12. Anna laitteelle nimi.
- Huomaa: Laitenimeä käyttää myös Amazon Alexa ja Google Home.

Ääniohjauksen käskyt

"Alexa, open <laitenimi>"

"Alexa, close <laitenimi>"

"OK Google, turn on <laitenimi>"

"OK Google, turn off <laitenimi>"

Polski

Instalacja

1. Zainstaluj baterię

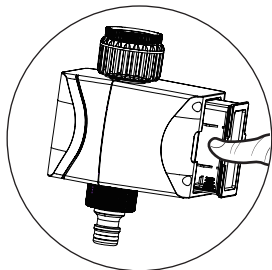

Krok 1: wyciągnij komorę baterii

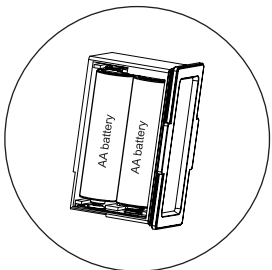

Krok 2: zainstaluj 4 sztuki baterii AA

Krok 3: włóż z powrotem komorę baterii

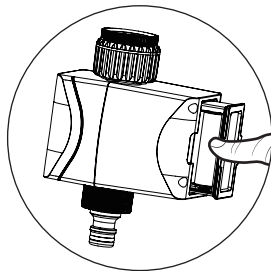

Polski

Uwagi:

- Używaj wyłącznie baterii alkalicznych.
- Żywotność baterii wynosi około 4,5 miesiąca przy podlewaniu 2-3 razy dziennie.
- Powiadomienie o niskim poziomie naładowania baterii zostanie wysłane do APP, gdy poziom naładowania baterii spadnie poniżej 20%. Gdy bateria spadnie do 16%, urządzenie będzie działać nieprawidłowo, należy wymienić baterię na czas.
- Wymień baterię na początku sezonu podlewania.
- Jeśli sterownik nawadniania ogrodu nie jest używany przez dłuższy czas, wyjmij baterię, aby uniknąć utleniania.

2. Zainstaluj urządzenie na kranie

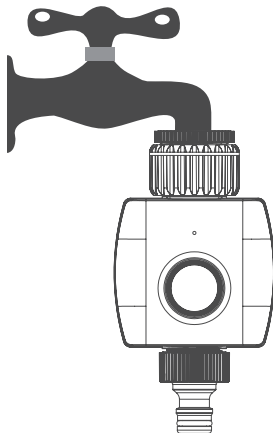

Wstęp

Inteligentnym sterowaniem nawadnianiem ogrodu można sterować zdalnie z dowolnego miejsca za pośrednictwem aplikacji domowej Woon, może również współpracować z innymi inteligentnymi produktami WOOX.

Wymóg użycia

1. Aplikacja WOOX Home
2. Router obsługujący sieć WLAN: 2,4 GHz (oddzielny kanał)

Polski

Skonfiguruj inteligentne sterowanie nawadnianiem ogrodu w aplikacji WOOX Home

1. Pobierz i zainstaluj aplikację „WOOX Home” ze sklepu Apple App Store lub Google Play Store na swoim smartfonie.
2. Otwórz Bluetooth na smartfonie.
3. Włącz Bluetooth i uprawnienia do lokalizacji dla aplikacji WOOX Home, aby aplikacja mogła znaleźć Inteligentne sterowanie nawadnianiem ogrodu przez Bluetooth.
4. Uruchom aplikację „WOOX Home”.
5. Utwórz nowe konto lub zaloguj się na istniejące konto.
6. Upewnij się, że kontrolka miga na czerwono. Jeśli lampka kontrolna nie miga: przytrzymaj i naciśnij przycisk resetowania przez ponad 5 sekund, aż lampka kontrolna zacznie migać na czerwono.
7. Stuknij „+”, aby dodać urządzenie.
8. Inteligentne sterowanie nawadnianiem ogrodu pojawi się w aplikacji. Jeśli Inteligentne sterowanie nawadnianiem ogrodu nie pojawia się, sprawdź, czy w ustawieniach smartfona włączono Bluetooth i pozwolenie na lokalizację aplikacji WOOX Home.
9. Wybierz Inteligentne sterowanie nawadnianiem ogrodu i kontynuuj.
10. Potwierdź sieć Wi-Fi i hasło.
11. Uwaga: obsługiwane jest tylko Wi-Fi 2,4 GHz.
12. Aplikacja wyszuka teraz urządzenie i zarejestruje je na Twoim koncie. Wprowadź nazwę urządzenia.
13. Uwaga: nazwa urządzenia będzie również używana przez Amazon Alexa i Google Home.

Polecenie sterowania głosowego

„Alexa, otwórz <nazwa urządzenia>”

„Alexa, zamknij <nazwa urządzenia>”

„OK Google, włącz <nazwa urządzenia>”

„OK Google, wyłącz <nazwa urządzenia>”

Česky

Instalace

1. Nainstalujte baterii

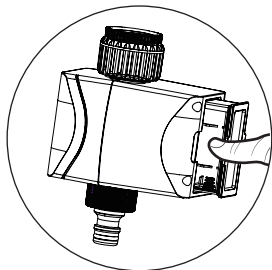

Krok 1: Vytáhněte přihrádku na baterie

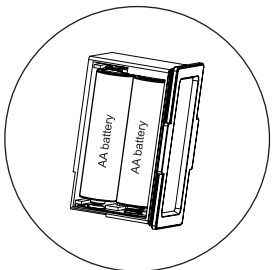

Krok 2: Vložte 4 ks AA baterie

Krok 3: Vložte přihrádku na baterie zpět

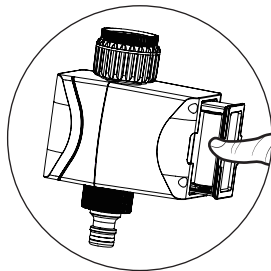

Česky

Poznámky:

- Používejte pouze alkalické baterie.
- Životnost baterie je přibližně 4,5 měsíce při zavlažování 2-3x denně.
- Když bude baterie nižší než 20 %, bude do aplikace APP odesláno oznámení o slabé baterii. Když se baterie sníží na 16 %, zařízení bude fungovat abnormálně, vyměňte baterii včas.
- Na začátku zavlažovací sezóny vyměňte baterii.
- Pokud se ovládání zavlažování zahrady delší dobu nepoužívá, vyjměte baterii, abyste zabránili oxidaci.

2. Nainstalujte zařízení do kohoutku

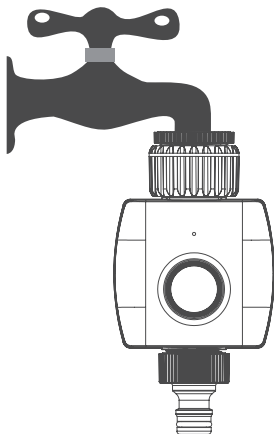

Úvod

Chytré ovládání zavlažování zahrady lze ovládat na dálku odkudkoli pomocí WOOX home app, může fungovat i s dalšími chytrými produkty WOOX.

Požadavek k použití

1. Aplikace WOOX Home
2. Router s podporou WLAN: 2,4 GHz (samostatný kanál)

Česky

Nastavte Smart Garden Irrigation Control na aplikaci WOOX Home

1. Stáhněte si a nainstalujte si do smartphonu aplikaci „WOOX Home“ z Apple App Store nebo Google Play Store.
2. Otevřete bluetooth na smartphonu.
3. Povolte bluetooth a povolení polohy pro aplikaci WOOX Home, aby aplikace mohla najít Smart Garden Irrigation Control přes bluetooth.
4. Spustíte aplikaci "WOOX Home".
5. Vytvořte si nový účet nebo se přihlaste ke svému stávajícímu účtu.
6. Ujistěte se, že kontrolka bliká červeně. Pokud kontrolka neblíká: podržte a stiskněte tlačítko reset déle než 5 sekund, dokud nezačne kontrolka blikat červeně.
7. Klepnutím na „+“ přidejte zařízení.
8. V aplikaci se objeví Smart Garden Irrigation Control. Pokud se Smart Garden Irrigation Control nezobrazí, zkontrolujte prosím, zda je v nastavení smartphonu povoleno bluetooth a oprávnění k umístění aplikace WOOX Home.
9. Vyberte Smart Garden Irrigation Control a pokračujte.
10. Potvrďte síť Wi-Fi a heslo.
11. Poznámka: Podporována je pouze 2,4 GHz Wi-Fi.
12. Aplikace nyní vyhledá zařízení a zaregistruje jej do vašeho účtu. Zadejte název zařízení.
13. Poznámka: Název zařízení bude také používat Amazon Alexa a Google Home.

Příkaz ovládání hlasem

"Alexa, otevři <název zařízení>"

"Alexa, zavřete <název zařízení>"

"OK Google, zapni <název zařízení>"

"OK Google, vypněte <název zařízení>"

slovenský

Inštalácia

1. Nainštalujte batériu

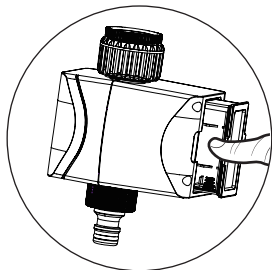

Krok 1: Vytiahnite priehradku na batérie

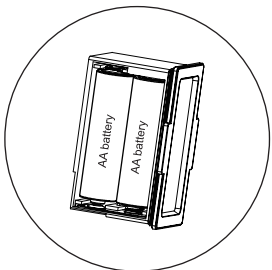

Krok 2: Nainštalujte 4 ks AA batérie

Krok 3: vložte späť priehradku na batérie

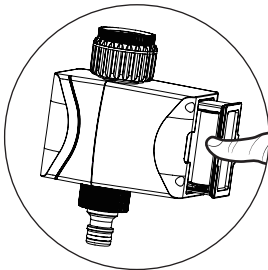

slovenský

Poznámky:

- Používajte iba alkalické batérie.
- Životnosť batérie je približne 4,5 mesiaca pri zavlažovaní 2-3 krát denne.
- Upozornenie na slabú batériu sa odošle do aplikácie APP, keď je batéria nižšia ako 20 %. Keď batéria klesne na 16%, zariadenie bude fungovať abnormálne, vymeňte batériu včas.
- Na začiatku zavlažovacej sezóny vymeňte batériu.
- Keď sa ovládanie zavlažovania záhrady dlhší čas nepoužíva, vyberte batériu, aby ste zabránili oxidácii.

2. Nainštalujte zariadenie do kohútika

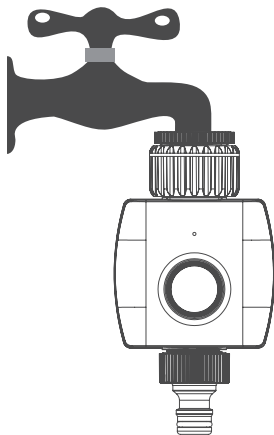

Úvod

Inteligentné ovládanie zavlažovania záhrady je možné ovládať na diaľku odkiaľkoľvek cez aplikáciu WOOX home, môže fungovať aj s inými smart produktmi WOOX.

Požiadavka na použitie

1. Aplikácia WOOX Home
2. Smerovač s podporou WLAN: 2,4 GHz (samostatný kanál)

slovenský

Nastavte Smart Garden Irrigation Control na aplikáciu WOOX Home

1. Stiahnite si a nainštalujte aplikáciu „WOOX Home“ z Apple App Store alebo Google Play Store do svojho smartfónu.
2. Otvorte bluetooth na smartfóne.
3. Povoľte bluetooth a povolenie polohy pre aplikáciu WOOX Home, aby aplikácia mohla nájsť Smart Garden Irrigation Control cez bluetooth.
4. Spustíte aplikáciu „WOOX Home“.
5. Vytvorte si nový účet alebo sa prihláste do svojho existujúceho účtu.
6. Uistite sa, že kontrolka bliká na červeno. Ak kontrolka neblíkajú: podržte a stlačte tlačidlo reset na viac ako 5 sekúnd, kým nezačne kontrolka blikáť na červeno.
7. Klepnutím na „+“ pridáte zariadenie.
8. V aplikácii sa objaví Smart Garden Irrigation Control. Ak sa funkcia Smart Garden Irrigation Control nezobrazí, skontrolujte, či je v nastaveniach smartfónu povolené bluetooth a povolenie na umiestnenie aplikácie WOOX Home.
9. Vyberte inteligentné ovládanie zavlažovania záhrady a pokračujte.
10. Potvrďte sieť Wi-Fi a heslo.
11. Poznámka: Podporuje sa iba 2,4 GHz Wi-Fi.
12. Aplikácia teraz vyhľadá zariadenie a zaregistruje ho do vášho účtu. Zadať názov zariadenia.
13. Poznámka: Názov zariadenia bude používať aj Amazon Alexa a Google Home.

Príkaz na ovládanie hlasom

"Alexa, otvorte <názov zariadenia>"

"Alexa, zatvorte <názov zariadenia>"

„OK Google, zapni <názov zariadenia>“

„OK Google, vypni <názov zariadenia>“

magyar

Telepítés

1. Helyezze be az akkumulátort

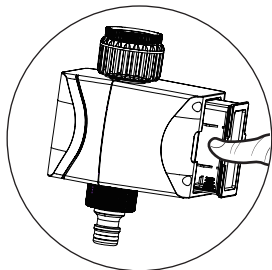

1. lépés: húzza ki az elemtartót

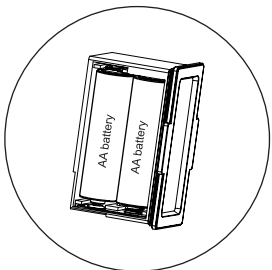

2. lépés: helyezzen be 4 db AA elemet

3. lépés: helyezze vissza az elemtartót

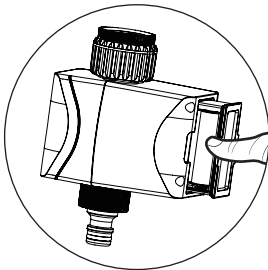

magyar

Megjegyzések:

- Csak alkáli elemet használjon.
- Az akkumulátor élettartama körülbelül 4,5 hónap, ha napi 2-3 öntözést végez.
- Ha az akkumulátor töltöttsége 20% alatt van, a rendszer értesítést küld az APP-nak. Ha az akkumulátor 16%-ra csökken, a készülék rendellenesen fog működni, kérjük, időben cserélje ki az akkumulátort.
- Az öntözési szezon elején cserélje ki az akkumulátort.
- Ha a kerti öntözésvezérlőt hosszabb ideig nem használja, vegye ki az akkumulátort az oxidáció elkerülése érdekében.

2. Szerelje fel a készüléket a csapra

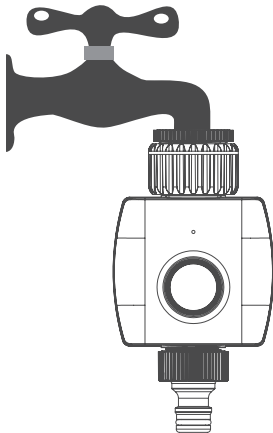

Bevezetés

Az intelligens kerti öntözésvezérlő a Woon home applikáción keresztül bárhol távolról vezérelhető, más WOOX okostermékekkel is együttműködhet.

Használati követelmény

1. WOOX Home alkalmazás
2. WLAN-kompatibilis útválasztó: 2,4 GHz (külön csatorna)

magyar

Állítsa be a Smart Garden öntözésvezérlést a WOOX Home alkalmazásban

1. Töltse le és telepítse okostelefonjára a „WOOX Home” alkalmazást az Apple App Store vagy a Google Play Store áruházból.
2. Nyissa meg a Bluetooth-t okostelefonon.
3. Engedélyezze a Bluetooth és a helymeghatározási engedélyt a WOOX Home alkalmazáshoz, hogy az alkalmazás megtalálja a Smart Garden öntözésvezérlést Bluetoothon keresztül.
4. Indítsa el a „WOOX Home” alkalmazást.
5. Hozzon létre egy új fiókot, vagy jelentkezzen be meglévő fiókjába.
6. Győződjön meg arról, hogy a jelzőfény pirosan villog. Ha a jelzőfény nem villog: tartsa lenyomva és tartsa lenyomva a reset gombot 5 másodpercnél hosszabb ideig, amíg a jelzőfény pirosan villogni nem kezd.
7. Érintse meg a „+” gombot az eszköz hozzáadásához.
8. A Smart Garden öntözésvezérlés megjelenik az alkalmazásban. Ha a Smart Garden Irrigation Control nem jelenik meg, kérjük, ellenőrizze, hogy a WOOX Home alkalmazás bluetooth- és helyengedélye engedélyezve van-e az okostelefon beállításában.
9. Válassza ki a Smart Garden öntözésvezérlést, és folytassa.
10. Erősítse meg a Wi-Fi hálózatot és a jelszót.
11. Megjegyzés: csak a 2,4 GHz-es Wi-Fi támogatott.
12. Az alkalmazás most megkeresi az eszközt, és regisztrálja azt a fiókjában. Írja be az eszköz nevét.
13. Megjegyzés: Az eszköznevet az Amazon Alexa és a Google Home is használni fogja.

Hangvezérlési parancs

"Alexa, nyissa meg az <eszköznev>

"Alexa, zárja be <eszköznev>"

"OK Google, turn on <device name>"

"OK Google, turn off <device name>"

Română

Instalare

1. Instalați bateria

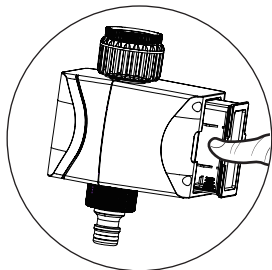

Pasul 1: scoateți compartimentul bateriei

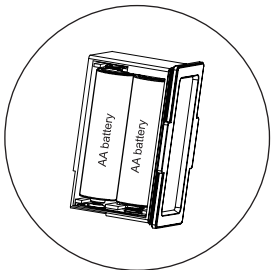

Pasul 2: instalați 4 baterii AA

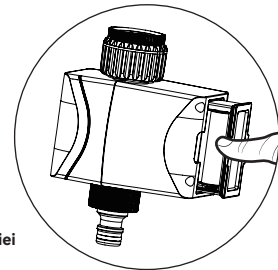

Pasul 3: puneți la loc compartimentul bateriei

Română

Note:

- Folosiți numai baterii alcaline.
- Durata de viață a bateriei este de aproximativ 4,5 luni dacă udați de 2-3 ori pe zi.
- Notificarea bateriei scăzute va fi trimisă la APP când bateria este mai mică de 20%. Când bateria scade la 16%, dispozitivul va funcționa anormal, vă rugăm să schimbați bateria la timp.
- Înlocuiți bateria la începutul sezonului de udare.
- Când controlul de irigare a grădinii nu este utilizat pentru o perioadă lungă de timp, scoateți bateria pentru a evita oxidarea.

2. Instalați dispozitivul la robinet

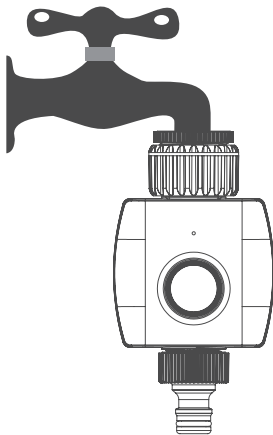

Introducere

Controlul inteligent de irigare a grădinii poate fi controlat de la distanță de oriunde prin aplicația Woox Home, poate funcționa și cu alte produse inteligente WOOX.

Cerință de utilizare

1. Aplicația WOOX Home
2. Router compatibil WLAN: 2,4 GHz (canal separat)

Română

Configurați Smart Garden Irrigation Control în aplicația WOOX Home

1. Descărcați și instalați aplicația „WOOX Home” din Apple App Store sau Google Play Store pe smartphone-ul dvs.
2. Deschideți bluetooth pe smartphone.
3. Activați bluetooth și permisiunea de locație pentru aplicația WOOX Home, astfel încât aplicația să poată găsi Smart Garden Irrigation Control prin bluetooth.
4. Lansați aplicația „WOOX Home”.
5. Creați un cont nou sau conectați-vă la contul dvs. existent.
6. Asigurați-vă că indicatorul luminos clipește în roșu. Dacă indicatorul luminos nu clipește: țineți apăsat și apăsați butonul de resetare peste 5 secunde până când indicatorul luminos începe să clipească în roșu.
7. Atingeți „+” pentru a adăuga dispozitivul.
8. Controlul inteligent al irigației grădinii va apărea în aplicație. Dacă Smart Garden Irrigation Control nu apare, vă rugăm să verificați dacă bluetooth și permisiunea de locație a aplicației WOOX Home sunt activate în setările smartphone-ului.
9. Selectați Smart Garden Irrigation Control și continuați.
10. Confirmați rețeaua Wi-Fi și parola.
11. Notă: este acceptat numai Wi-Fi de 2,4 GHz.
12. Aplicația va căuta acum dispozitivul și îl va înregistra în contul dvs. Introduceți numele dispozitivului.
13. Notă: Numele dispozitivului va fi folosit și de Amazon Alexa și Google Home.

Comanda de control vocal

„Alexa, deschide <numele dispozitivului>”

„Alexa, închide <numele dispozitivului>”

„OK Google, activați <numele dispozitivului>”

„OK Google, dezactivați <numele dispozitivului>”

Српски

Инсталација

1. Инсталирајте батерију

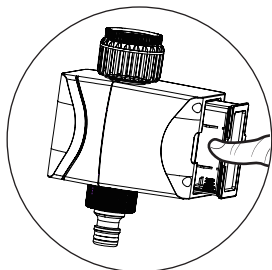

Корак 1: извуците одељак за батерије

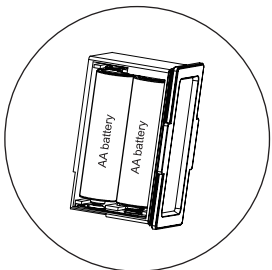

Корак 2: инсталирајте 4 AA батерије

Корак 3: вратите одељак за батерије

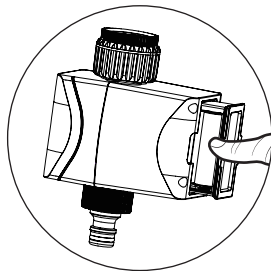

Српски

напомене:

- Користите само алкалну батерију.
- Трајање батерије је око 4,5 месеца ако се залива 2-3 пута дневно.
- Обавештење о ниском нивоу батерије биће послато АПП-у када је батерија нижа од 20%. Када батерија падне на 16%, уређај ће радити ненормално, промените батерију на време.
- Замените батерију на почетку сезоне заливања.
- Када се контрола наводњавања баште не користи дужи временски период, уклоните батерију да бисте избегли оксидацију.

2. Инсталирајте уређај на славину

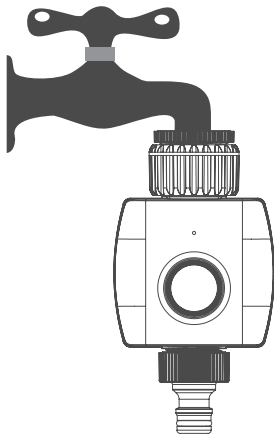

Увод

Паметна контрола наводњавања баште може се контролисати даљински са било ког места преко Вook хоме апликације, такође може да ради са другим ВООКС паметним производима.

Захтев за коришћење

1. Апликација ВООКС Хоме
2. Рутер са ВЛАН-ом: 2,4 ГХз (засебан канал)

Српски

Подесите Смарт Гарден Ирригатион Цонтрол на апликацију WOOX Home

1. Преузмите и инсталирајте апликацију „WOOX Home“ из Аппле Апп Сторе-а или Гоогле Плаи Сторе-а на свој паметни телефон.
2. Отворите блуеџоотх на паметном телефону.
3. Омогућите блуеџоотх и дозволу за локацију за апликацију WOOX Home, тако да апликација може да пронађе паметну контролу наводњавања баште преко блуеџоотх-а.
4. Покрените апликацију „WOOX Home“.
5. Направите нови налог или се пријавите на свој постојећи налог.
6. Уверите се да индикаторска лампица трепери црвеном бојом. Ако индикаторска лампица не трепери: држите и притисните дугме за ресетовање дуже од 5 секунди док индикаторска лампица не почне да трепери црвено.
7. Додирните „+“ да бисте додали уређај.
8. Паметна контрола наводњавања баште ће се појавити у апликацији. Ако се Смарт Гарден Ирригатион Цонтрол не појави, проверите да ли су Блуеџоотх и дозвола за локацију апликације WOOX Home омогућене у подешавањима паметног телефона.
9. Изаберите Паметну контролу наводњавања баште и наставите.
10. Потврдите Ви-Фи мрежу и лозинку.
11. Напомена: подржан је само Ви-Фи од 2,4 ГХз.
12. Апликација ће сада тражити уређај и регистровати га на ваш налог. Унесите назив уређаја.
13. Напомена: Назив уређаја ће такође користити Амазон Алека и Гоогле Хоме.

Команда гласовне контроле

„Алека, отвори <име уређаја>“

„Алека, затвори <име уређаја>“

„ОК Гоогле, укључи <име уређаја>“

„ОК Гоогле, искључи <име уређаја>“

Slovenščina

Namestitev

1. Namestite baterijo

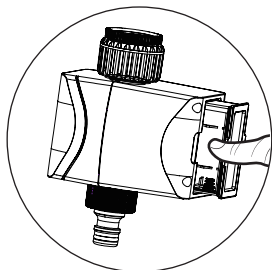

1. korak: izvlecite predal za baterije

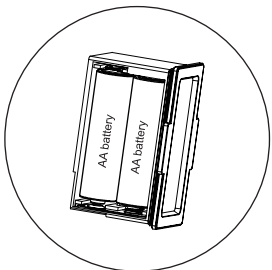

2. korak: namestite 4-delne AA baterije

3. korak: vstavite prostor za baterije nazaj

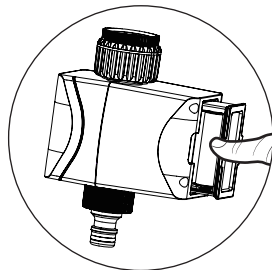

Slovenščina

Opombe:

- Uporabljajte samo alkalne baterije.
- Življenjska doba baterije je približno 4,5 meseca pri zalivanju 2-3 krat na dan.
- Obvestilo o nizki bateriji bo poslano APP, ko je baterija nižja od 20 %. Ko je baterija nižja na 16 %, bo naprava delovala nenormalno, pravočasno zamenjajte baterijo.
- Zamenjajte baterijo na začetku sezone namakanja.
- Če nadzora namakanja vrta dlje časa ne uporabljate, odstranite baterijo, da preprečite oksidacijo.

2. Namestite napravo na pipo

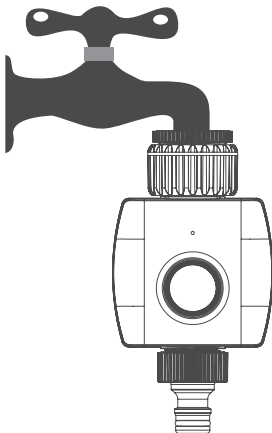

Uvod

Pametno krmiljenje vrtnega namakanja je mogoče upravljati na daljavo od koder koli prek domače aplikacije WOOX, deluje pa lahko tudi z drugimi pametnimi izdelki WOOX.

Zahteva za uporabo

1. Aplikacija WOOX Home
2. Usmerjevalnik, ki podpira WLAN: 2,4 GHz (ločen kanal)

Slovenščina

Nastavite Smart Garden Irrigation Control v aplikacijo WOOX Home

1. Prenesite in namestite aplikacijo "WOOX Home" iz Apple App Store ali Google Play Store na vaš pametni telefon.
2. Odprite bluetooth na pametnem telefonu.
3. Omogočite bluetooth in dovoljenje za lokacijo za aplikacijo WOOX Home, tako da lahko aplikacija najde Smart Garden Irrigation Control prek bluetootha.
4. Zaženite aplikacijo "WOOX Home".
5. Ustvarite nov račun ali se prijavite v obstoječi račun.
6. Prepričajte se, da indikatorska lučka utripa rdeče. Če indikatorska lučka ne utripa: držite in pritisnite gumb za ponastavitev nad 5 sekund, dokler indikatorska lučka ne začne utripati rdeče.
7. Tapnite »+«, da dodate napravo.
8. Smart Garden Irrigation Control se prikaže v aplikaciji. Če se Smart Garden Irrigation Control ne prikaže, preverite, ali sta bluetooth in dovoljenje za lokacijo aplikacije WOOX Home omogočena v nastavitvah pametnega telefona.
9. Izberite Smart Garden Irrigation Control in nadaljujte.
10. Potrdite omrežje Wi-Fi in geslo.
11. Opomba: podprt je samo 2,4 GHz Wi-Fi.
12. Aplikacija bo zdaj iskala napravo in jo registrirala v vaš račun. Vnesite ime naprave.
13. Opomba: Ime naprave bosta uporabljala tudi Amazon Alexa in Google Home.

Ukaz za glasovno upravljanje

"Alexa, odpri <ime naprave>"

"Alexa, zapri <ime naprave>"

"OK Google, vklopi <ime naprave>"

"OK Google, izklopi <ime naprave>"

latviski

Uzstādīšana

1. ievietojiet akumulatoru

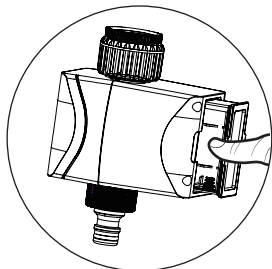

1. darbība: izvelciet akumulatora nodaļījumu

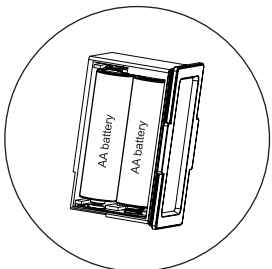

2. darbība: ievietojiet 4 gab AA akumulatoru

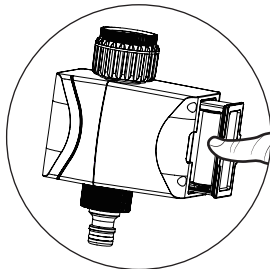

3. darbība: ievietojiet atpakaļ akumulatora nodaļījumu

latviski

Piezīmes:

- Izmantojiet tikai sārma akumulatoru.
- Akumulatora darbības laiks ir aptuveni 4,5 mēneši, laistot 2-3 reizes dienā.
- Paziņojums par zemu akumulatora uzlādes līmeni tiks nosūtīts uz APP, kad akumulatora uzlādes līmenis ir zemāks par 20%. Kad akumulators ir izlādējies līdz 16%, ierīce nedarbosies normāli, lūdzu, savlaicīgi nomainiet akumulatoru.
- Laistīšanas sezonas sākumā nomainiet akumulatoru.
- Ja dārza apūdeņošanas kontrole netiek lietota ilgāku laiku, izņemiet akumulatoru, lai izvairītos no oksidēšanās.

2. Uzstādiet ierīci pie jaucējkrāna

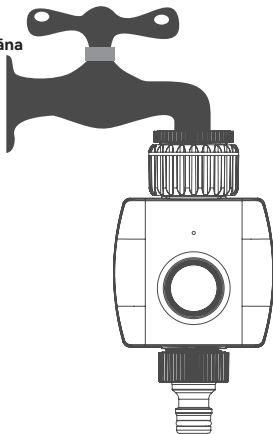

levads

Viedo dārza apūdeņošanas vadību var vadīt attālināti no jebkuras vietas, izmantojot Woox mājas lietotni, tā var darboties arī ar citiem WOOX viedajiem produktiem.

Prasība lietošanai

1. Lietotne WOOX Home
2. Ar WLAN iespējots maršrutētājs: 2,4 GHz (atsevišķs kanāls)

Iestatiet Smart Garden Irrigation Control lietotnē WOOX Home

1. Lejupielādējiet un savā viedtālrunī instalējiet lietotni "WOOX Home" no Apple App Store vai Google Play veikala.
2. Atveriet Bluetooth viedtālrunī.
3. Iespējojiet Bluetooth un atrašanās vietas atļauju lietotnei WOOX Home, lai lietotne varētu atrast Smart Garden Irrigation Control, izmantojot Bluetooth.
4. Palaidiet lietotni "WOOX Home".
5. Izveidojiet jaunu kontu vai piesakieties esošajā kontā.
6. Pārlicinieties, vai indikators mirgo sarkanā krāsā. Ja indikators nemirgo: turiet un nospiediet atiestatīšanas pogu ilgāk par 5 sekundēm, līdz indikators sāk mirgot sarkanā krāsā.
7. Pieskarieties "+", lai pievienotu ierīci.
8. Lietotnē tiks parādīta viedā dārza apūdeņošanas kontrole. Ja Smart Garden Irrigation Control neparādās, lūdzu, pārbaudiet, vai viedtālruna iestatījumos ir iespējota WOOX Home lietotnes Bluetooth un atrašanās vietas atļauja.
9. Izvēlieties Smart Garden Irrigation Control un turpiniet.
10. Apstipriniet Wi-Fi tīklu un paroli.
11. Piezīme: tiek atbalstīts tikai 2,4 GHz Wi-Fi.
12. Tagad lietotne meklēs ierīci un reģistrēs to jūsu kontā. Ievadiet ierīces nosaukumu.
13. Piezīme. Ierīces nosaukumu izmantos arī Amazon Alexa un Google Home.

Balss vadības komanda

"Alexa, atveriet <ierīces nosaukums>"

"Alexa, aizveriet <ierīces nosaukums>"

"OK Google, turn on <device name>"

"OK Google, turn off <device name>"

lietuvių

Montavimas

1. Įdėkite akumuliatorių

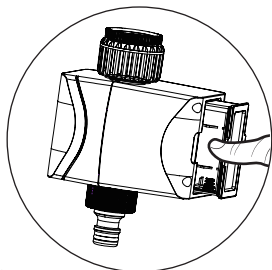

1 veiksmas: ištraukite akumuliatoriaus skyrių

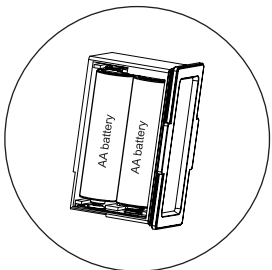

2 veiksmas: įdėkite 4 vnt AA bateriją

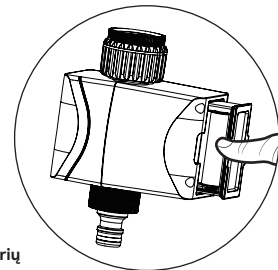

3 veiksmas: vėl įdėkite akumuliatoriaus skyrių

lietuvių

Pastabos:

- Naudokite tik šarminę bateriją.
- Akumuliatoriaus veikimo laikas yra apie 4,5 mėnesio, jei laistoma 2–3 kartus per dieną.
- Pranešimas apie išsikrovusį akumuliatorių bus išsiųstas į APP, kai akumuliatoriaus įkrova bus mažesnė nei 20%. Kai akumuliatorius išsikrauna iki 16%, įrenginys veiks nenormaliai, laiku pakeiskite bateriją.
- Laistymo sezono pradžioje pakeiskite akumuliatorių.
- Kai sodo drėkinimo kontrolė nenaudojama ilgą laiką, išimkite akumuliatorių, kad išvengtumėte oksidacijos.

2. Sumontuokite įrenginį prie maišytuvo

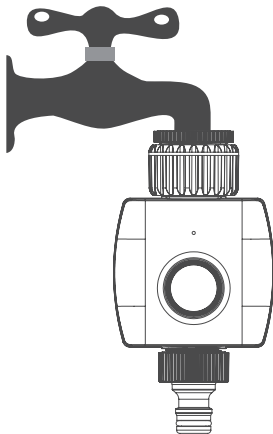

Įvadas

Išmanusis sodo laistymo valdiklis gali būti valdomas nuotoliniu būdu iš bet kurios vietos per Woox namų programėlę, jis taip pat gali veikti su kitais WOOX išmaniaisiais produktais.

Reikalavimas naudoti

1. „WOOX Home“ programa
2. WLAN maršrutizatorius: 2,4 GHz (atskiras kanalas)

lietuvių

Nustatykite „Smart Garden Irrigation Control“ programoje WOOX Home

1. Atsisiųskite ir į savo išmanųjį telefoną įdiekite programėlę „WOOX Home“ iš Apple App Store arba Google Play Store.
2. Atidarykite „Bluetooth“ išmaniajame telefone.
3. Įgalinkite „Bluetooth“ ir vietos leidimą „WOOX Home“ programai, kad programa galėtų rasti „Smart Garden Irrigation Control“ per „Bluetooth“.
4. Paleiskite programą „WOOX Home“.
5. Sukurkite naują paskyrą arba prisijunkite prie esamos paskyros.
6. Įsitinkite, kad indikatorius mirksi raudonai. Jei indikatorius lemputė nemirksi: palaikykite ir paspauskite atstatymo mygtuką ilgiau nei 5 sekundes, kol indikatorius pradės mirksėti raudonai.
7. Bakstelėkite „+“, kad pridėtumėte įrenginį.
8. Programėlėje atsiras Smart Garden Irrigation Control. Jei Smart Garden Irrigation Control nepasirodo, patikrinkite, ar išmaniojo telefono nustatymuose įgalintas WOOX Home programėlės Bluetooth ir vietos leidimas.
9. Pasirinkite Smart Garden Irrigation Control ir tęskite.
10. Patvirtinkite „Wi-Fi“ tinklą ir slaptažodį.
11. Pastaba: palaikomas tik 2,4 GHz Wi-Fi.
12. Dabar programa ieškos įrenginio ir užregistruos jį jūsų paskyroje. Įveskite įrenginio pavadinimą.
13. Pastaba: įrenginio pavadinimą taip pat naudos „Amazon Alexa“ ir „Google Home“.

Balso valdymo komanda

"Alexa, atidarykite <įrenginio pavadinimą>"

"Alexa, uždarykite <įrenginio pavadinimą>"

„Ok Google, turn on <device name>“

„OK Google, turn off <device name>“

eesti keel

Paigaldamine

1. Paigaldage aku

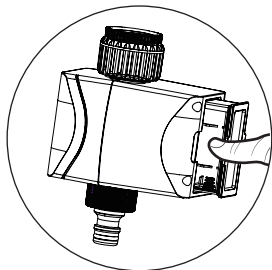

1. samm: tõmmake akupesa välja

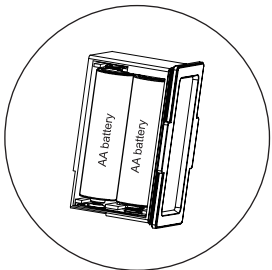

2. samm: paigaldage 4 tk AA patareid

3. samm: pange patareipesa tagasi

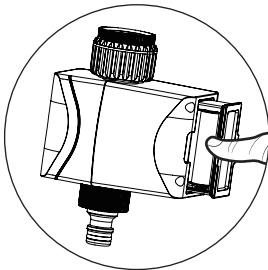

eesti keel

Märkused:

- Kasutage ainult leelisakut.
- Aku eluiga on umbes 4,5 kuud, kui kasta 2-3 korda päevas.
- Aku tühjenemise teatis saadetakse rakendusele APP, kui aku on alla 20%. Kui aku tühjeneb 16% -ni, töötab seade ebatavaliselt, vahetage aku õigeaegselt.
- Vahetage aku välja kastmishooaja alguses.
- Kui aia niisutamise juhtimisaset pikemat aega ei kasutata, eemaldage oksüdeerumise vältimiseks aku.

2. Paigaldage seade segisti külge

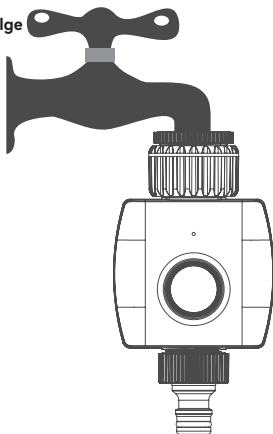

Sissejuhatus

Nutikat aia kastmisjuhtimist saab juhtida kaugjuhtimisega kõikjalt Wooxi kodurakenduse kaudu, see võib töötada ka teiste WOOX nutitoodetega.

Nõue kasutada

1. WOOX Home rakendus
2. WLAN-i toega ruuter: 2,4 GHz (eraldi kanal)

eesti keel

Seadistage Smart Garden Irrigation Control rakenduses WOOX Home

1. Laadige alla ja installige oma nutitelefonil Apple App Store'ist või Google Play Store'ist rakendus "WOOX Home".
2. Avage nutitelefoni Bluetooth.
3. Lubage rakenduse WOOX Home jaoks bluetooth ja asukoha luba, et rakendus leiaks Bluetoothi kaudu Smart Garden Irrigation Controli.
4. Käivitage rakendus "WOOX Home".
5. Looge uus konto või logige sisse oma olemasolevale kontole.
6. Veenduge, et märgutuli vilguks punaselt. Kui märgutuli ei vilgu: hoidke lähtestamisnuppu all ja vajutage seda üle 5 sekundi, kuni märgutuli hakkab punaselt vilkuma.
7. Seadme lisamiseks puudutage nuppu +.
8. Rakendusse ilmub Smart Garden Irrigation Control. Kui Smart Garden Irrigation Control ei kuvata, kontrollige, kas WOOX Home rakenduse bluetooth ja asukoha luba on nutitelefonil seadetes lubatud.
9. Valige Smart Garden Irrigation Control ja jätkake.
10. Kinnitage Wi-Fi võrk ja parool.
11. Märkus. Toetatud on ainult 2,4 GHz Wi-Fi.
12. Rakendus otsib nüüd seadet ja registreerib selle teie kontole. Sisestage seadme nimi.
13. Märkus. Seadme nime kasutavad ka Amazon Alexa ja Google Home.

Hääljuhtimise käsk

"Alexa, avage <seadme nimi>"

"Alexa, sulge <seadme nimi>"

"OK Google, lülita sisse <seadme nimi>"

"OK Google, lülita välja <seadme nimi>"

Hrvatski

Montaža

1. Instalirajte bateriju

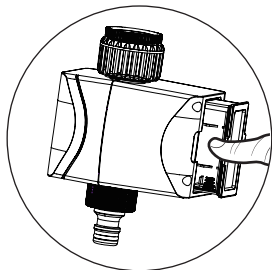

Korak 1: izvucite odjeljak za baterije

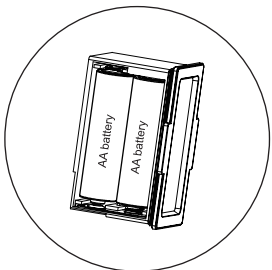

Korak 2: instalirajte 4 baterije AA

Korak 3: vratite odjeljak za baterije natrag

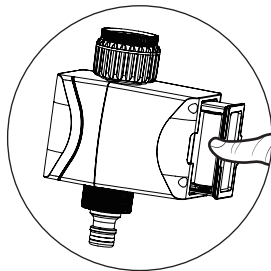

Hrvatski

Bilješke:

- Koristite samo alkalnu bateriju.
- Trajanje baterije je oko 4,5 mjeseca ako se zalijeva 2-3 puta dnevno.
- Obavijest o niskoj bateriji bit će poslana APP-u kada je baterija niža od 20%. Kada baterija padne na 16%, uređaj će raditi nenormalno, promijenite bateriju na vrijeme.
- Zamijenite bateriju na početku sezone zalijevanja.
- Kada se kontrola navodnjavanja vrta ne koristi dulje vrijeme, uklonite bateriju kako biste izbjegli oksidaciju.

2. Instalirajte uređaj na slavinu

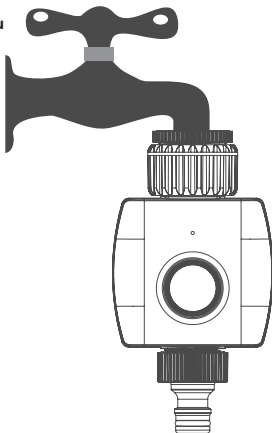

Uvod

Pametnom kontrolom navodnjavanja vrta može se daljinski upravljati s bilo kojeg mjesta putem Woox home aplikacije, a može raditi i s drugim WOOX pametnim proizvodima.

Zahtjev za korištenje

1. Aplikacija WOOX Home
2. Usmjerivač s omogućenim WLAN-om: 2,4 GHz (odvojeni kanal)

Hrvatski

Postavite Smart Garden Irrigation Control na WOOX Home aplikaciju

1. Preuzmite i instalirajte aplikaciju "WOOX Home" iz Apple App Store ili Google Play Store na svoj pametni telefon.
2. Otvorite bluetooth na pametnom telefonu.
3. Omogućite bluetooth i dopuštenje lokacije za WOOX Home aplikaciju, tako da aplikacija može pronaći Smart Garden Irrigation Control putem bluetootha.
4. Pokrenite aplikaciju "WOOX Home".
5. Napravite novi račun ili se prijavite na postojeći.
6. Uvjerite se da svjetlo indikatora treperi crveno. Ako indikatorna lampica ne treperi: držite i pritisnite tipku za resetiranje iznad 5 sekundi dok indikatorna lampica ne počne treperiti crveno.
7. Dodirnite "+" za dodavanje uređaja.
8. U aplikaciji će se pojaviti Smart Garden Irrigation Control. Ako se Smart Garden Irrigation Control ne pojavi, provjerite jesu li bluetooth i dopuštenje lokacije aplikacije WOOX Home omogućeni u postavkama pametnog telefona.
9. Odaberite Smart Garden Irrigation Control i nastavite.
10. Potvrdite Wi-Fi mrežu i lozinku.
11. Napomena: podržan je samo Wi-Fi od 2,4 GHz.
12. Aplikacija će sada potražiti uređaj i registrirati ga na vaš račun. Unesite naziv uređaja.
13. Napomena: naziv uređaja također će koristiti Amazon Alexa i Google Home.

Naredba glasovne kontrole

"Alexa, otvori < naziv uređaja >"

"Alexa, zatvori < naziv uređaja >"

"OK Google, uključi < naziv uređaja >"

"OK Google, isključi < naziv uređaja >"