

NESPRESSO

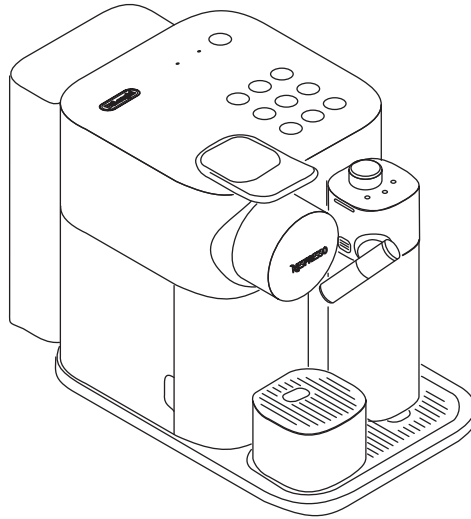

GRAN LATTISSIMA

DeLonghi

(EN) User manual	(FR) Guide de l'utilisateur	4
(DE) Bedienungsanleitung	(IT) Istruzioni per l'uso	37
(ES) Manual de usuario	(PT) Manual do Utilizador	72
(NL) Gebruiksaanwijzing	(GR) Εγχειρίδιο χρήστη	105
(CZ) Návod k použití	(SK) Návod na použitie	138
(PL) Instrukcja obsługi	(HU) Használati útmutató	171
(RU) Инструкция по эксплуатации		204

EN Overview
FR Informations générales

Overview of machine
Présentation de la machine

- 1 Water tank (1.3 L)
Réservoir d'eau : 1,3 l
- 2 Lever
Lever
- 3 Steam connector door
Volet du connecteur vapeur
- 4 Steam connector
Connecteur vapeur
- 5 Coffee outlet
Sortie café
- 6 Used capsule container
Bac à capsules usagées
- 7 Drip tray
Bac d'égouttage
- 8 Cup support
Support de tasse
- 9 Drop collector
Bac collecteur de gouttes
- 10 Descaling pipe storage
Logement tube de détartrage
- 11 Descaling pipe
Tuyau de détartrage
- 12 Descaling pipe cover
Couvercle tube de détartrage

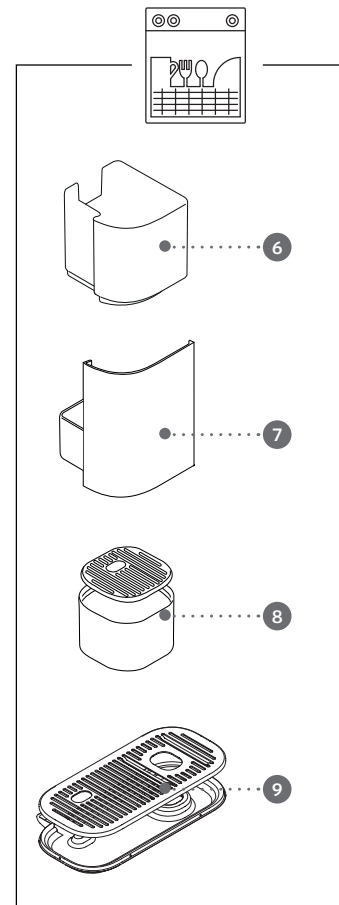
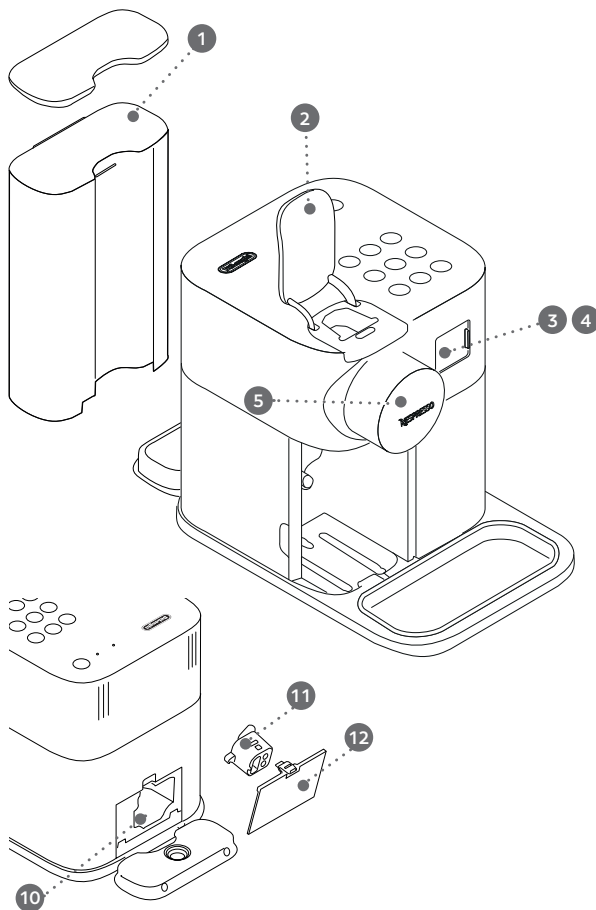

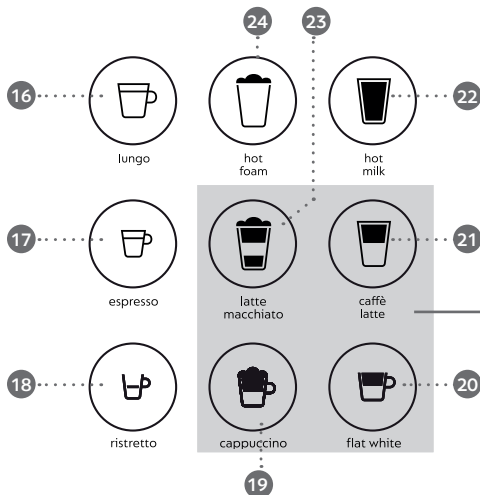
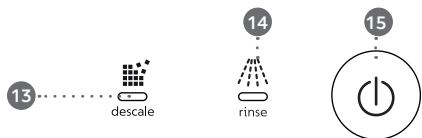

Alerts Alertes

13 "DESCALE" : descaling alert refer to section "Descaling"

« DESCAL » : alerte de détartrage, voir section « Détartrage »

14 "RINSE" : milk system rinsing alert refer to section "Preparing Milk-based beverages"

« RINSE » : alerte de rinçage système lait, voir section « Préparation de boissons à base de lait »

See recipes on page 16
Voir les recettes à la page 17.

Tactile beverage buttons Touches tactiles boissons

- 15 On-Standby button
Bouton marche/veille
- 16 Lungo 110 ml
Long 110 ml
- 17 Espresso 40 ml
Espresso 40 ml
- 18 Ristretto 25 ml
Ristretto 25 ml
- 19 Cappuccino
Cappuccino

- 20 Flat white
Flat white
- 21 Caffè latte
Caffè latte
- 22 Hot milk
Lait chaud
- 23 Latte macchiato
Latte macchiato
- 24 Hot foam
Mousse chaude

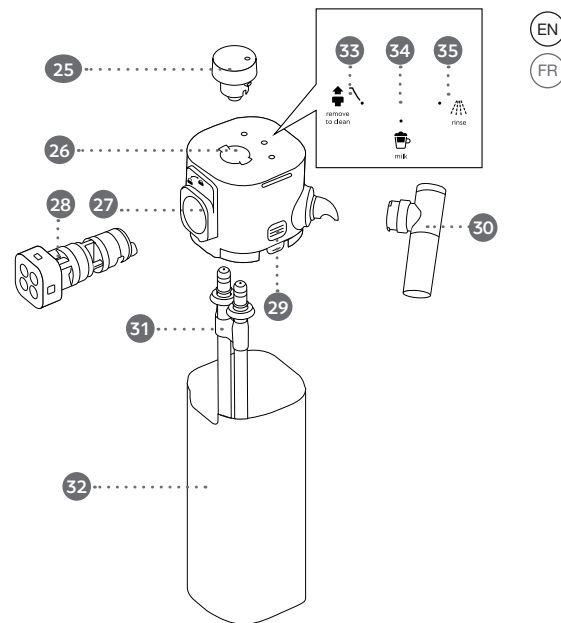

Milk jug Pot à lait

- 25 Knob
Bouton
- 26 Milk container lid
Couvercle du pot à lait
- 27 Connector housing
Logement du connecteur
- 28 Milk jug connector
Connecteur du pot à lait
- 29 Lid detach buttons
Boutons de déverrouillage du couvercle
- 30 Milk spout
Bec de sortie du lait
- 31 Milk aspiration tube
Tube d'aspiration du lait
- 32 Milk container
Pot à lait
- 33 "Remove to clean" position
Position « Remove to clean » (retirer pour le nettoyage)
- 34 "Milk" position
Position « Milk » (lait)
- 35 "Rinse" position
Position « Rinse » (rinçage)

Specifications Caractéristiques techniques



Gran Lattissima / EN640 / F541

 220-240 V~, 50-60 Hz, 1450 W

P_{max} 19 bar / 1.9 MPa

 ~5,18 kg

 ~1.3 L

 20.3 cm
 27.4 cm
 36.7 cm

Get online assistance by visiting:
www.nespresso.com/help

Une assistance en ligne est disponible sur
 le site :
www.nespresso.com/help

Content Table des matières

Overview / Informations générales	4
Specifications / Caractéristiques techniques	6
Safety Precautions	7
Consignes de sécurité	10
Packaging Content / Contenu de l'emballage	15
Milk recipes / Boissons à base de lait	17
First use or after a long period of non-use / Première utilisation ou après une inutilisation prolongée	18
Water hardness setting / Réglage de la dureté de l'eau	19
Disassembling the milk jug / Démontage du pot à lait	20
Assembling the milk jug / Montage du pot à lait	21
Cleaning the milk jug / Nettoyage du pot à lait	22
Coffee preparation / Préparation du café	23
Preparing Milk-based beverages / Préparation de boissons à base de lait	24
Programming quantity / Programmation de la quantité	26
Restoring quantity to factory settings / Restaurer les réglages d'usine	26
Factory settings / Réglages d'usine	27
Descaling / Détartrage	28
Emptying the system before a period of non-use, for frost protection or before a repair / Vidange du système avant une période d'inutilisation, pour la protection contre le gel ou avant une réparation	30
Changing Automatic power off / Extinction automatique	31
Troubleshooting / Dépannage	34
Contact Nespresso / Contactez Nespresso	36
Limited Guarantee / Garantie limitée	36
Disposal and Environmental Protection / Élimination et Protection de l'environnement	36

Safety Precautions



CAUTION/WARNING



ELECTRICAL DANGER



**DISCONNECT DAMAGED
SUPPLY CORD**



**DO NOT TOUCH
SURFACES THAT
BECOME HOT DURING
AND AFTER OPERATION
AND DESCALING:
DESCALING PIPE AND
MILK SPOUT. USE
HANDLES OR KNOBS.**

⚠ CAUTION: WHEN YOU SEE THIS SIGN, PLEASE REFER TO THE SAFETY PRECAUTIONS TO AVOID POSSIBLE HARM AND DAMAGE.

⚠ CAUTION: THE SAFETY PRECAUTIONS ARE PART OF THE APPLIANCE. READ THEM CAREFULLY BEFORE USING YOUR NEW APPLIANCE FOR THE FIRST TIME. KEEP THEM IN A PLACE WHERE YOU CAN FIND

AND REFER TO THEM LATER ON.

ℹ INFORMATION: WHEN YOU SEE THIS SIGN, PLEASE TAKE NOTE OF THE ADVICE FOR THE CORRECT AND SAFE USAGE OF YOUR APPLIANCE.

- The appliance is intended to prepare beverages according to these instructions.
- Do not use the appliance for other than its intended use.
- This appliance has been designed for indoor and non-extreme temperature conditions use only.
- Do not use outdoors.
- Protect the appliance from direct sunlight effect, prolonged water splash and humidity.
- This is a household appliance only. It is not intended to be used in: staff kitchen areas in shops, offices and other working environments; farm

houses; by clients in hotels, motels and other residential type environments; bed and breakfast type environments.

- This appliance shall not be placed in a cabinet when in use.
- Children should be supervised to ensure that they do not play with the appliance.
- This appliance may be used by children of at least 8 years of age, as long as they are supervised and have been given instructions about using the appliance safely and are fully aware of the dangers involved. Cleaning and user maintenance shall not be made by children unless they are older than 8 and they are supervised by an adult.
- Keep the appliance and its cord out of reach of children under 8 years of age.
- This appliance may be used by persons with reduced physical, sensory or mental capabilities, or whose experience or

knowledge is not sufficient, provided they are supervised or have received instruction to use the device safely and understand the dangers.

- Children shall not use the device as a toy.
- The manufacturer accepts no responsibility and the guarantee will not apply for any commercial use, inappropriate handling or use of the appliance, any damage resulting from use for other purposes, faulty operation, non-professionals' repair or failure to comply with the instructions.



Avoid risk of fatal electric shock and fire.

- In case of an emergency: immediately remove the plug from the power socket.
- Only plug the appliance into suitable, easily accessible, earthed mains connections. Make sure that the voltage

of the power source is the same as that specified on the rating plate. The use of an incorrect connection voids the guarantee.

- In case of plug incompatibility with the socket, use an adaptor ensuring the ground continuity between the machine and the network.

The appliance must only be connected after installation.

- Do not pull the cord over sharp edges, clamp it or allow it to hang down or touch hot surfaces.
- Keep the cord away from heat and damp.
- If the supply cord or the plug are damaged, they must be replaced by the manufacturer, its service agent or similarly qualified persons, in order to avoid all risks.
- Do not operate any appliance with a damaged cord or plug or after the appliance malfunctions, or has been

damaged in any manner. Return appliance to the nearest authorized service facility for examination, repair or adjustment.

- If an extension cord is required, use only an earthed cord with a conductor cross-section of at least 1.5 mm² or matching input power.
- To avoid hazardous damage, never place the appliance on or beside hot surfaces such as radiators, stoves, ovens, gas burners, open flame, or similar.
- Always place it on a horizontal, stable and even surface. The surface must be resistant to heat and fluids, like water, coffee, descaler or similar liquids.
- Disconnect the appliance from the mains when not in use for a long period. Disconnect by pulling out the plug and not by pulling the cord itself or the cord may become damaged.
- Unplug from outlet when not in use and before cleaning.

Allow to cool before putting on or taking off parts, and before cleaning the appliance.

- Always attach plug to appliance first, then plug cord into the wall outlet. To disconnect, stop any preparation, turn any control to "off", then remove plug from wall outlet.
- Never touch the cord and the plug with wet hands.
- To protect against fire, electric shock and injury to persons, do not immerse cord, or plugs, in water or other liquid.
- Never immerse the appliance or part of it in water or other liquid
- Never put the appliance or part of it in a dishwasher, except the milk jug components, drip tray and used capsule container.
- Electricity and water together is dangerous and can lead to fatal electrical shocks.
- Do not open the appliance. Hazardous voltage inside!
- Do not put anything into any

openings. Doing so may cause fire or electrical shock!

- The use of accessory attachments not recommended by the appliance manufacturer may result in fire, electric shock or injury to persons.

Avoid possible harm when operating the appliance.





- Never leave the appliance unattended during operation.
- Do not use the appliance if it is damaged, has been dropped or not operating perfectly. Immediately remove the plug from the power socket. Contact **Nespresso** or **Nespresso** authorized representative for examination, repair or adjustment.
-  A damaged appliance can cause electrical shocks, burns and fire.
- Always completely close the lever and never lift it during operation. Scalding may occur.
- Do not put fingers under

- coffee outlet, risk of scalding.
- The surface of the heating element remains hot after use and the outside of the appliance may retain the heat for several minutes depending on use.
 - Do not put fingers into capsule compartment or the capsule shaft. Danger of injury!
 -  Do not touch surfaces that become hot during and after operation and descaling: descaling pipe and milk spout. Use handles or knobs.
 - If coffee volumes higher than 150 ml are programmed: let the machine cool down for 5 minutes before making the next coffee. Risk of overheating!
 - Water could flow around a capsule when not perforated by the blades and damage the appliance.
 - Never use an already used, damaged or deformed capsule.
 - If a capsule is blocked in the capsule compartment, turn the machine off and unplug it before any operation. Call **Nespresso** or **Nespresso** authorized representative
 - Always fill the water tank with cold, fresh drinking water.
 - Empty water tank if the appliance will not be used for an extended time (holidays, etc.).
 - Replace water in water tank when the appliance is not operated for a weekend or a similar period of time.
 - Do not use the appliance without the drip tray and drip grid to avoid spilling any liquid on surrounding surfaces.
 - The machine is not intended for use with raw milk.
 - Do not use any strong cleaning agent or solvent cleaner. Use a damp cloth and mild cleaning agent to clean the surface of the appliance.
 - To clean machine, use only clean cleaning tools.
 - When unpacking the machine, remove the plastic film and dispose.
 - This appliance is designed for **Nespresso** coffee capsules available exclusively through **Nespresso** or your **Nespresso** authorized representative.
 - This appliance is not suitable for persons with milk or lactose intolerances and allergies, and for children under age of 3.
 - The cleaning methods provided by the manufacturer and described in the instructions do not guarantee the complete removal of allergens.
 - In the case of confirmed or suspected allergies and intolerances, make sure that your machine has not been previously used with any milk or product of plant origin containing the allergens you are allergic or the substances you are intolerant to.
 - All **Nespresso** appliances pass stringent controls. Reliability tests under practical conditions are performed on randomly selected units. This can show traces of any previous use.
 - **Nespresso** reserves the right to change instructions without prior notice.
- ### Descaling
- **Nespresso** descaling agent, when used correctly, helps ensure the proper functioning of your machine over its lifetime and that your coffee experience is as perfect as the first day.
 - Descale according to user manual recommendations, or consult the descaling information by visiting the **Nespresso** website www.nespresso.com/help.
- ⚠ CAUTION:** the descaling solution can be harmful.

Consignes de sécurité

Avoid contact with eyes, skin and surfaces. The use of any unsuitable descaling agent may lead to machine component damage or an insufficient descaling process. For any additional questions you may have regarding descaling, please contact **Nespresso**.

SAVE THESE INSTRUCTIONS
Pass them on to any subsequent user.
This instruction manual is also available as a PDF at nespresso.com

	ATTENTION / AVERTISSEMENT
	DANGER ÉLECTRIQUE
	DÉBRANCHEZ LE CÂBLE D'ALIMENTATION S'IL EST ENDOMMAGÉ
	PENDANT OU APRÈS UNE PRÉPARATION OU UN DÉTARTRAGE, NE TOUCHEZ PAS LES SURFACES AYANT CHAUFFÉ, TELLES QUE LE TUBE DE DÉTARTRAGE ET LA BUSE À LAIT. UTILISEZ LES POIGNÉES OU LES BOUTONS

⚠ ATTENTION : LORSQUE CE SYMBOLE APPARAÎT, VEUILLEZ CONSULTER LES CONSIGNES DE SÉCURITÉ POUR ÉVITER D'ÉVENTUELS DANGERS ET DOMMAGES.

⚠ ATTENTION : LES CONSIGNES DE SÉCURITÉ FONT PARTIE INTÉGRANTE DE L'APPAREIL. VEUILLEZ LES LIRE ATTENTIVEMENT AVANT D'UTILISER VOTRE APPAREIL POUR LA PREMIÈRE FOIS. CONSERVEZ CETTE NOTICE DANS UN ENDROIT FACILEMENT ACCESSIBLE AFIN DE POUVOIR VOUS Y REPORTER ULTÉRIEUREMENT.

ℹ INFORMATION : LORSQUE CE SYMBOLE APPARAÎT, VEUILLEZ PRENDRE CONNAISSANCE DES CONSEILS POUR UNE UTILISATION SÛRE ET CONFORME DE VOTRE APPAREIL.

- L'appareil est conçu pour préparer des recettes conformément aux présentes instructions.
- N'utilisez pas l'appareil pour

d'autres usages que ceux prévus.

- Cet appareil a été conçu exclusivement pour un usage intérieur et dans des conditions de températures non extrêmes.
- Ne pas utiliser l'appareil à l'extérieur.
- Protégez votre appareil des effets directs des rayons du soleil, des éclaboussures d'eau et de l'humidité.
- Cet appareil est destiné exclusivement à un usage domestique. Il n'est pas destiné à être utilisé dans les espaces cuisine destinés au personnel de magasins, bureaux et autres environnements professionnels, gîtes ruraux, hôtels, meublés, motels et autres hébergements.
- Pendant son utilisation, l'appareil ne doit pas être placé dans une niche

fermée.

- Il convient de surveiller les enfants pour s'assurer qu'ils ne jouent pas avec l'appareil.
- Cet appareil peut être utilisé par des enfants âgés d'au moins 8 ans, à condition qu'ils bénéficient d'une surveillance, qu'ils aient reçu des instructions concernant l'utilisation de l'appareil en toute sécurité et qu'ils comprennent bien les dangers encourus. Le nettoyage et l'entretien ne doivent pas être effectués par des enfants, à moins qu'ils ne soient âgés de plus de 8 ans et qu'ils soient sous la surveillance d'un adulte.
- Conservez l'appareil et son câble hors de portée des enfants de moins de 8 ans.
- Cet appareil peut être utilisé par des personnes

dont les capacités physiques, sensorielles ou mentales sont réduites ou dont l'expérience ou les connaissances ne sont pas suffisantes, à condition qu'ils bénéficient d'une surveillance ou qu'ils aient reçu des instructions quant à l'utilisation de l'appareil en toute sécurité et en comprennent bien les dangers potentiels.

- Les enfants ne doivent pas utiliser l'appareil comme un jouet.
- Le fabricant décline toute responsabilité et la garantie ne s'appliquera pas en cas d'usage commercial de l'appareil, d'utilisation non conforme aux instructions, de dommages résultant d'un usage autre que ceux prévus, d'un usage inapproprié, d'une réparation par un non-

professionnel ou du non-respect des instructions.



Évitez les risques d'incendie et de choc électrique.

- En cas d'urgence débranchez immédiatement l'appareil de la prise électrique.
- Branchez l'appareil uniquement sur des prises adaptées, facilement accessibles et reliées à la terre. Vérifiez que la tension d'alimentation correspond à celle indiquée sur la plaque signalétique de l'appareil. Un mauvais branchement annule la garantie.
- Si la fiche n'est pas compatible avec la prise, utilisez un adaptateur garantissant la continuité de la liaison à la terre entre l'appareil et le réseau.

L'appareil doit être branché uniquement après l'installation.

- Placez le câble d'alimentation de façon à ce qu'il ne puisse pas être endommagé par des bords tranchants, qu'il n'entre pas en contact avec des surfaces chaudes, ne le fixez pas et ne le laissez pas pendre.
- Veillez à ce que le câble reste éloigné des sources de chaleur et d'humidité.
- Si la fiche ou le câble d'alimentation sont endommagés, faites-les remplacer par le fabricant ou par un professionnel qualifié afin d'éviter tout risque.
- N'utilisez pas l'appareil si le câble ou la fiche sont endommagés, en cas de mauvais fonctionnement ou si l'appareil a été

endommagé de quelque manière que ce soit.

Apportez l'appareil au centre d'assistance agréé le plus proche pour le faire contrôler, le réparer ou le régler.

- Si une rallonge s'avère nécessaire, utilisez exclusivement un câble relié à la terre, d'une section de 1,5 mm² au moins ou ayant une puissance d'entrée correspondante.
- Pour éviter tout dommage, ne placez jamais l'appareil sur une surface chaude ou à côté de sources de chaleur telles que des radiateurs, plans de cuisson, flammes nues ou autres.
- Placez l'appareil sur une surface horizontale, stable et plane. La surface doit être résistante à la chaleur et aux liquides comme

l'eau, le café, le détartrant ou tout autre fluide similaire.

- En cas de non-utilisation prolongée, débranchez l'appareil de la prise de courant. Pour débrancher l'appareil, saisissez la fiche et retirez-la de la prise. Ne tirez pas sur le câble car il pourrait s'abîmer.
- Après utilisation et avant le nettoyage, débranchez la fiche de la prise. Laissez refroidir l'appareil avant d'installer ou de retirer des éléments et avant de le nettoyer.
- Branchez d'abord la fiche sur l'appareil puis le câble à la prise de courant. Pour débrancher l'appareil, arrêtez la préparation, éteignez-le à l'aide du bouton puis retirez la fiche de la prise de courant.
- Ne touchez jamais la fiche

avec des mains mouillées.



- Pour éviter tout incendie, décharge électrique et lésion, ne plongez jamais le câble ou la prise dans l'eau ni tout autre liquide.
- Ne plongez pas l'appareil, en entier ou en partie, dans l'eau ou dans d'autres liquides.
- Ne mettez pas tout ou partie de l'appareil dans le lave-vaisselle, seuls les composants du pot à lait, le bac d'égouttage et le bac à capsules usagées peuvent être lavés au lave-vaisselle.
- En présence d'électricité, l'eau est source de danger et peut entraîner des chocs électriques mortels.
- N'ouvrez pas l'appareil. Risque de décharges électriques !
- N'introduisez aucun objet dans les ouvertures de l'appareil. Danger

d'incendie ou de décharges électriques !

- L'utilisation d'accessoires non recommandés par le fabricant peut provoquer un incendie, des décharges électriques ou des blessures.

Veillez à ne pas vous faire mal pendant l'utilisation de l'appareil.

- Ne laissez jamais l'appareil sans surveillance pendant son fonctionnement.
- N'utilisez pas l'appareil s'il est endommagé, s'il est tombé ou s'il ne fonctionne pas correctement. Débranchez-le immédiatement de la prise électrique. Contactez Nespresso ou un revendeur agréé Nespresso pour faire contrôler, réparer ou régler l'appareil.

-  Un appareil endommagé peut provoquer des décharges électriques, des brûlures et un incendie.
- Refermez toujours complètement le levier et ne le relevez pas pendant le fonctionnement. Risque de brûlure.
- Ne mettez pas les doigts sous la sortie café. Risque de brûlure.
- La surface de l'élément chauffant reste chaude après l'utilisation et les parties extérieures de l'appareil peuvent rester chaudes pendant plusieurs minutes selon l'utilisation.
- Ne mettez pas vos doigts dans le compartiment à capsules ou dans le bac à capsules usagées. Risque de blessure !
-  Pendant ou après une préparation ou un détartrage, ne touchez pas les surfaces ayant chauffé, telles que le tube de détartrage et la buse à lait. Utilisez les poignées ou les boutons.
- Si la quantité de café programmée excède 150 ml, laissez la machine refroidir pendant 5 minutes avant de préparer le café suivant. Risque de surchauffe !
- L'eau peut s'écouler autour d'une capsule, quand celle-ci n'a pas été perforée par les lames, et endommager l'appareil.
- N'utilisez jamais une capsule usagée, endommagée ou déformée.
- Si une capsule est bloquée dans le compartiment à capsules, éteignez l'appareil et débranchez-le avant toute opération. Appelez Nespresso ou un revendeur agréé Nespresso.
- Remplissez le réservoir avec de l'eau fraîche et potable.
- Videz le réservoir d'eau si l'appareil n'est pas utilisé pendant une période prolongée (vacances, etc...).
- Remplacez l'eau du réservoir d'eau si l'appareil n'est pas utilisé pendant plus de deux jours.
- Afin d'éviter de renverser du liquide sur les surfaces environnantes, n'utilisez pas l'appareil sans le bac d'égouttage et la grille.
- Il n'est pas possible d'utiliser du lait cru.
- Ne nettoyez jamais votre appareil avec un produit abrasif ou un solvant. Utilisez un chiffon humide et un détergent doux pour nettoyer la surface de l'appareil.
- Pour nettoyer la machine, utilisez uniquement des accessoires propres.
- Lors du déballage de la machine retirez et éliminez le film plastique.
- Cet appareil est conçu pour des capsules de café Nespresso disponibles en boutique Nespresso ou chez un revendeur agréé Nespresso.
- Cet appareil n'est pas adapté aux personnes souffrant d'intolérances et d'allergies au lait ou au lactose et aux enfants de moins de 3 ans.
- Les méthodes de nettoyages suggérées par le fabricant et décrites dans les instructions ne garantissent pas l'élimination totale des allergènes.
- Si vous avez des allergies ou des intolérances

connues ou suspectées, assurez-vous que votre machine n'a pas été utilisée auparavant avec du lait ou des produits d'origine végétale contenant les allergènes ou les substances auxquels vous êtes allergique ou intolérant.

- Tous les appareils Nespresso sont soumis à des contrôles rigoureux. Des tests de fiabilité, dans les conditions réelles d'utilisation, sont effectués sur une sélection aléatoire d'unités. Certains appareils peuvent donc montrer des traces d'une utilisation antérieure.
- Nespresso se réserve le droit de modifier cette notice d'utilisation sans préavis.

Détartrage

- Lorsqu'il est utilisé

correctement, le kit de détartrage Nespresso permet d'assurer le bon fonctionnement de votre machine tout au long de sa durée de vie et de vous garantir une expérience café unique, tasse après tasse.

- Lors du détartrage, suivez les recommandations de la notice ou consultez les informations de détartrage disponibles sur le site www.nespresso.com/help.

⚠ ATTENTION: la solution de détartrage peut être nocive. Évitez le contact avec les yeux, la peau et les surfaces. L'utilisation de produits de détartrage non appropriés peut endommager les composants de la machine ou ne pas assurer un détartrage optimal. Pour tout autre renseignement

sur le détartrage, contactez Nespresso.

CONSERVEZ CETTE NOTICE

Remettez-la aux utilisateurs ultérieurs de la machine.

Cette notice est également disponible en format PDF sur le site nespresso.com

Packaging Content

Contenu de l'emballage

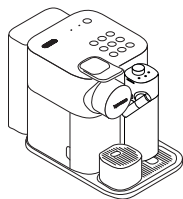

- 1 Coffee Machine
Machine à café



- 2 User Manual
Mode d'emploi



- 3 Capsules set
Assortiment de capsules



- 4 "Welcome to **Nespresso**" brochure
Brochure « Bienvenue chez Nespresso »



- 5 1x Water Hardness Test Stick, in the User Manual
1 bandelette de test de dureté de l'eau, dans la notice utilisateur

Gran Lattissima

EN

FR

THE CLASSIC ESPRESSO EXPERIENCE

With the Nespresso Original system, you're invited to enjoy the essence of an espresso, with or without milk. Inspired by the Italian coffee tradition, it's a timeless experience at the touch of a button. The Nespresso Original machines and capsules offer an array of aromas to fit all coffee tastes. Espresso or lungo, black or in a recipe, always layered with a soft crema or an indulgent foam. This is only made possible thanks to the 19-bar pressure in every machine. It extracts the optimal flavours from each capsule, to reveal them in your cup. Nespresso Original, classic in its own way.

L'EXPÉRIENCE D'UN ESPRESSO CLASSIQUE

Le système Nespresso Original vous invite à vivre l'expérience d'un authentique espresso, avec ou sans lait. Inspiré de la tradition du café italien c'est une expérience intemporelle, en appuyant simplement sur un bouton. Les machines et les capsules Nespresso Original vous offrent un large éventail d'arômes pour satisfaire tous les goûts. Café espresso ou long, noir ou personnalisé, toujours crémeux ou avec une mousse onctueuse. Cela est possible grâce aux 19 bars de pression de la machine. Elle extrait tous les arômes de chaque capsule et les transfère dans votre tasse.

Nespresso Original, classique à sa façon.

⚠ CAUTION: when you see this sign, please refer to the safety precautions to avoid possible harm and damage.
ATTENTION : lorsque ce symbole apparaît, veuillez consulter les consignes de sécurité pour éviter d'éventuels dangers et dommages.

i INFORMATION: when you see this sign, please take note of the advice for the correct and safe usage of your coffee machine.
INFORMATIONS : lorsque ce symbole apparaît, veuillez prendre connaissance des conseils pour une utilisation sûre et conforme de votre appareil.

**CAPPUCCINO:**

A cappuccino is characterized by a milky coffee topped with a thick layer of milk froth on the top.

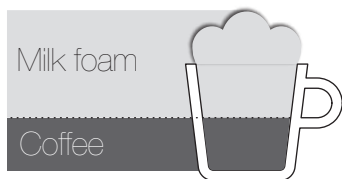
Recommended proportions:

Quantity: 100 ml milk foam
40 ml coffee

Choice of coffee:

Ristretto or espresso capsule

Choice of cup:

A cappuccino cup

Tips:

The milk froth quality and aspect could be affected by the type, freshness and temperature of the milk (ideally stored at 4°C).

CAFFE LATTE:

A caffè latte is a coffee to which a generous amount of hot slightly frothed milk is added.

Recommended proportions:

Quantity: 110 ml coffee
80 ml milk
120 ml milk foam

Choice of coffee:

Lungo capsule

Choice of cup:

A recipe glass

Tips:

The thin layer of milk froth on top should be about 1 cm. It is usually brownish, tinted with coffee colour.

LATTE MACCHIATO:

A latte macchiato is a recipe in which coffee is poured into a glass full of frothed milk. It is characterized by the 2 "coffee-froth" layers.

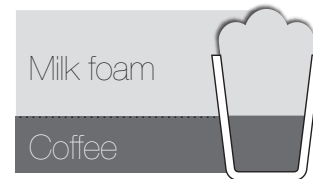
Recommended proportions:

Quantity: 230 ml milk foam
40 ml coffee

Choice of coffee:

Ristretto or espresso capsule

Choice of cup:

A recipe glass

Tips:

The milk froth quality and aspect could be affected by the type, freshness and temperature of the milk (ideally stored at 4°C).

FLAT WHITE:

A flat white is an espresso coffee to which a generous amount of hot slightly frothed milk is added.

Recommended proportions:

Quantity: 40 ml coffee
100 ml milk

Choice of coffee:

Espresso or ristretto capsule

Choice of cup:

A cappuccino cup

Tips:

The layer of milk froth on top should be thin of about half centimeter. It is usually brownish, teinted with coffee colour and more liquid and shiny with very tiny bubbles.



CAPPUCCINO :

Le cappuccino est un café surmonté d'une épaisse couche de mousse de lait.

Proportions conseillées :

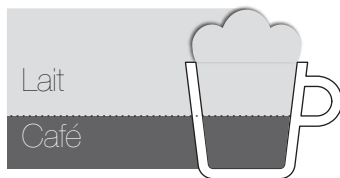

Quantités : 100 ml de mousse de lait
40 ml de café

Choix du café :

Capsule ristretto ou espresso

Choix de la tasse :

Une tasse à cappuccino

Suggestions :

La qualité et l'aspect de la mousse de lait peuvent varier selon le type, la fraîcheur et la température du lait (de préférence conservé à 4 °C).

CAFFÈ LATTE :

Un caffè latte est un café auquel on ajoute une quantité généreuse de lait chaud légèrement mousseux.

Proportions conseillées :



Quantités : 110 ml de café
80 ml de lait
120 ml de mousse de lait

Choix du café :

Capsule Lungo

Choix de la tasse :

Un verre à caffè latte

Suggestions :

La couche de mousse de lait devrait être de 1 cm environ. Elle est généralement brunâtre, de la couleur du café.

LATTE MACCHIATO :

Le latte macchiato est une recette où on verse le café dans un verre plein de lait fouetté. Il se caractérise par deux couches de « mousse de café ».

Proportions conseillées :

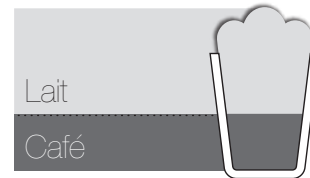

Quantités : 230 ml de mousse de lait
40 ml de café

Choix du café :

Capsule ristretto ou espresso

Choix de la tasse :

Un verre à caffè latte

Suggestions :

La qualité et l'aspect de la mousse de lait peuvent varier selon le type, la fraîcheur et la température du lait (de préférence conservé à 4 °C).

FLAT WHITE :

Un flat white est un café espresso auquel on ajoute une généreuse dose de lait chaud légèrement fouetté.

Proportions conseillées :



Quantités : 40 ml de café
100 ml de lait

Choix du café :

Capsule espresso ou ristretto

Choix de la tasse :

Une tasse à cappuccino

Suggestions :

La fine couche de mousse de lait devrait être d'un demi-centimètre environ. Elle est d'habitude brunâtre, couleur café, et plus liquide et brillant avec des bulles très petites.

First use or after a long period of non-use Première utilisation ou après une inutilisation prolongée

⚠ CAUTION: first read the safety precautions to avoid risks of fatal electrical shock and fire.

Please ensure ground continuity when plugging the machine in the power outlet.

ATTENTION : lisez au préalable les consignes de sécurité pour éviter tout risque de décharges électriques et d'incendie. Vérifiez la continuité de la liaison à la terre quand vous branchez la machine sur la prise.

i NOTE: to turn off the machine, press the On-Standby button (standby mode consumption: 0.22 Wh).
IMPORTANT : pour éteindre la machine appuyez sur la touche Marche-Veille (consommation en mode veille : 0,22 Wh).

- 1** When unpacking the machine, remove the plastic film, water tank, drip tray, and used capsule container. Adjust the cable length and store the excess in the cable guide under the machine.

Après avoir déballé la machine retirez le film plastique, le réservoir d'eau, le bac d'égouttage et le bac à capsules usagées. Réglez la longueur du câble et rangez le câble en excès dans l'espace prévu à cet effet sous la machine.

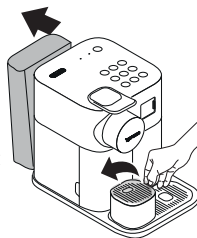

- 2** Plug machine into the mains. Rinse the water tank before filling with fresh potable water up to maximum level. Branchez la machine sur une prise de courant. Rincez le réservoir d'eau avant de le remplir avec de l'eau potable jusqu'au niveau maximum.

i The minimum level corresponds to the quantity necessary for an entire brewing cycle. Le niveau minimum correspond à la quantité nécessaire pour un cycle de fonctionnement complet.

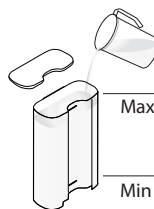

- 3** Switch the machine on by pressing the on-standby button:
- Blinking lights (coffee buttons): heating-up (25 s.)
- Steady lights: ready

Allumez la machine en appuyant sur le bouton Marche/Veille :
- Voyants clignotants (boutons café) : chauffage (25 s)
- Voyants fixes : machine prête

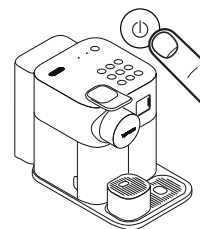

- 4** Rinse by placing a container (not provided with the machine) under coffee outlet and press the ☒ (lungo) button. Repeat three times.

Rincez en plaçant un récipient (non fourni avec la machine) sous le bec de sortie du café et appuyez sur la touche lungo ☒. Répétez trois fois.

i Machines are fully tested after being produced. Some traces of coffee powder could be found in rinsing water. Après la fabrication, les machines sont soumises à une série de tests complets. Il est possible de trouver des traces de café en poudre dans l'eau de rinçage.

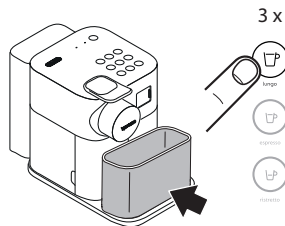

- 5** Disassemble the milk jug and clean all 6 components in the upper level of your dishwasher. In case a dishwasher is not available, refer to the "Cleaning the milk jug" section. Then reassemble and re-attach the milk jug to the machine; use the ☗ (rinse) function before preparing milk beverage.

Démontez le pot à lait et lavez les 6 pièces qui le composent dans le panier supérieur de votre lave-vaisselle. Si vous ne possédez pas de lave-vaisselle, consultez la section « Nettoyage du pot à lait ». Ensuite, réassemblez et reconnectez le pot à lait sur la machine : utilisez la fonction ☗ (rinse) avant de préparer des boissons à base de lait.

i Refer to "Assembling / Disassembling of milk jug" section (see page 20 and 21).
Consultez la section « Montage/démontage du pot à lait » (voir page 20 et 21).

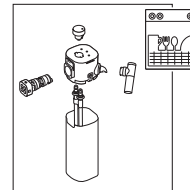

Water hardness setting Réglage de la dureté de l'eau

EN

FR

i **NOTE:** Programming the machine according to the actual hardness of the local water supply optimise its life: the descaling cycle will be requested according to water hardness.

IMPORTANT : La programmation de la machine en fonction de la dureté réelle de l'eau du réseau local optimise sa durée de vie : le cycle de détartrage sera demandé en fonction de la dureté de l'eau.

- 1** Take water hardness sticker placed on the first page of the user manual and place it under water for 1 second.

Placez la bandelette de test de dureté de l'eau, que vous trouverez sur la première page de la notice, sous l'eau courante pendant 1 seconde.



- 2** The number of red squares indicates the water hardness level.

Le nombre de carrés rouges indique le niveau de dureté de votre eau.

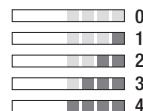

- 3** Switch the machine ON. Allumez la machine.

i **NOTE:** remove milk jug. **IMPORTANT :** retirez le pot à lait.

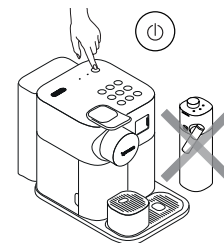

- 4** Press simultaneously (hot milk) and (flat white) buttons for 3 seconds to enter Menu mode: descale and rinse alerts start blinking.

Appuyez simultanément sur les touches (hot milk) et (flat white) pendant 3 secondes pour accéder au mode Menu : les voyants de détartrage et de rinçage commencent à clignoter.



- 5** Press (cappuccino) button.

Appuyez sur la touche (cappuccino).



- 6** The number of red squares indicates which button you should press (see table below).

Now, within 30 seconds, you can set the desired value by pressing the corresponding button. They blink 3 times rapidly to confirm new value. The menu exits automatically and machine returns to ready mode.

Le nombre de carrés rouges indique sur quelle touche vous devez appuyer (voir le tableau ci-dessous). Vous disposez de 30 secondes pour régler la dureté de l'eau en appuyant sur la touche correspondante. Les touches clignotent rapidement 3 fois pour confirmer la nouvelle valeur. La machine quitte automatiquement le Menu et revient en mode "machine prête".

i **NOTE:** the Menu mode exits automatically after 30 seconds if no actions are performed. It can be exit manually by pressing simultaneously (hot milk) and (flat white) buttons for 3 seconds.

IMPORTANT : la machine quitte automatiquement le mode Menu au bout de 30 secondes si aucune touche n'est actionnée. Vous pouvez également le quitter manuellement en appuyant simultanément sur les touches (hot milk) et (flat white) pendant 3 secondes.

Water hardness Level / Niveau de dureté de l'eau	Button to press / Touche à presser.	fH	dH	CaCO3
	hot foam	< 5	< 3	< 50 mg/l
	latte macchiato	> 7	> 4	> 70 mg/l
	cappuccino	> 13	> 7	> 130 mg/l
	hot milk	> 25	> 14	> 250 mg/l
	caffè latte	> 38	> 21	> 380 mg/l

EN
FR

Disassembling the milk jug Démontage du pot à lait

- 1 Remove the milk container by pressing the buttons on the sides of the milk jug. Unplug the aspiration tube.

Retirez le pot à lait en appuyant sur les touches qui se trouvent sur les côtés du pot à lait. Détachez le tube d'aspiration du lait.

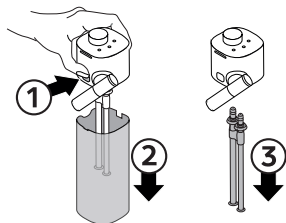

- 2 Position the milk spout vertically to disassemble.

Pour démonter la buse à lait, placez-la verticalement.

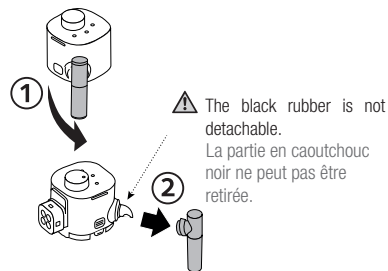

- 3 Turn the milk jug connector until the "unlock" symbol and extract it.

Tournez le connecteur du pot à lait jusqu'au symbole de « déverrouillage » et retirez-le.

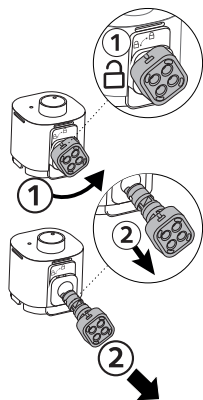

- 4 Turn the knob on the "remove to clean" position and extract it.

Tournez le bouton sur la position « Remove to clean » et retirez-le.

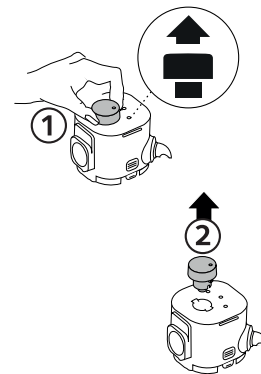

Assembling the milk jug

Montage du pot à lait

EN

FR

- 1** Insert the knob and turn it to the "milk" position

Insérez le bouton et tournez-le sur la position « Milk »

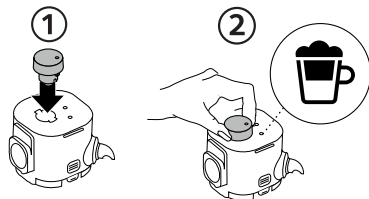

- 2** Insert the milk jug connector in its housing and turn it to the "lock" symbol.

Insérez le connecteur du pot à lait dans son logement et tournez-le sur le symbole de « verrouillage ».

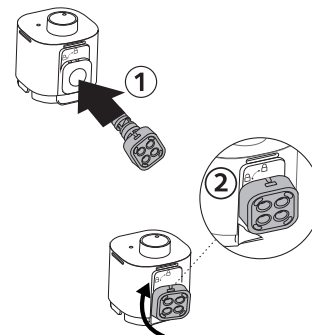

- 3** Insert the milk spout and turn it.
- Insérez la buse à lait et tournez-la.

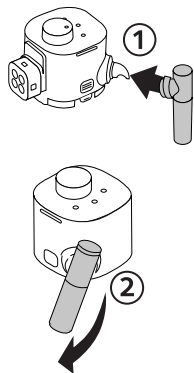

- 4** Insert well the aspiration tube until it cannot move. Plug the milk container lid to the milk container.

Insérez avec soin le tube d'aspiration jusqu'à ce qu'il soit bien fixé.
Fermez le pot à lait avec son couvercle.

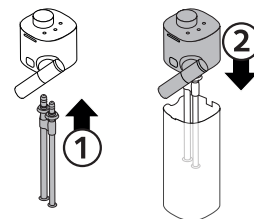

Cleaning the milk jug

Nettoyage du pot à lait

- i** The procedure must be performed after each use. **The dishwasher is the best cleaning method.** When a dishwasher is not available, the milk jug components can be washed by hand. Le nettoyage doit être effectué après chaque utilisation. **Le lavage au lave-vaisselle est la meilleure méthode de nettoyage.** Si vous n'avez pas de lave-vaisselle lavez les composants du pot à lait à la main.

- 1** Disassemble the milk jug. Refer to section "Disassembling of milk jug". Rinse away carefully any milk residue with hot potable water (min 40°C/104°F). Remove all the visible dirt with a sponge.

Démontez le pot à lait. Consultez la section « Démontez le pot à lait ». Rincez soigneusement à l'eau chaude potable (min. 40 °C) pour éliminer tous les résidus de lait. Retirez la saleté visible avec une éponge.

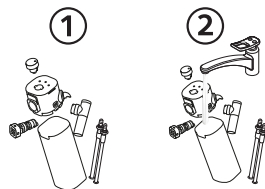

- 2** **If a dishwasher is available:** place all milk jug components to the upper part of your dishwasher. **If a dishwasher is not available:** soak all components in with hot potable water (min 40°C/104°F) together with mild/soft detergent for at least 30 minutes and rinse thoroughly with hot potable water (min 40°C/104°F). Do not use odor mild/soft detergents.

Si vous avez un lave-vaisselle : placez tous les composants du pot à lait dans le panier supérieur du lave-vaisselle.

Si vous n'avez pas de lave-vaisselle : plongez tous les composants dans l'eau chaude (min. 40 °C) avec un détergent délicat ou neutre pendant au moins 30 minutes puis rincez abondamment à l'eau potable chaude à 40°C. N'utilisez pas de détergents parfumés.

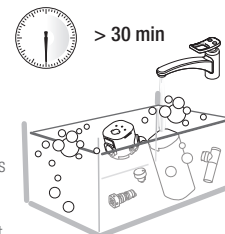

- 3** Clean the interior of the milk tank, the milk spout connector, and the knob with mild/soft detergent and rinse with hot potable water.

* Ensure air inlet is clean. This will ensure perfect foam.

Do not use abrasive material that might damage the surface of the equipment.

Nettoyez l'intérieur du réservoir à lait, le connecteur de la buse à lait et le bouton avec un détergent délicat ou neutre et rincez à l'eau potable chaude.

* Assurez-vous que l'arrivée d'air est propre. Cela vous permettra d'obtenir une mousse parfaite.

N'utilisez pas de produit abrasif : cela pourrait endommager la surface de l'appareil.

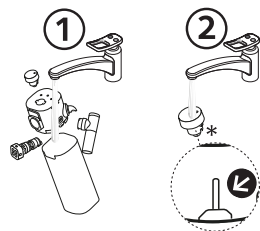

- 4** Dry all parts with a fresh and clean towel, cloth or paper and reassemble. If the milk jug was very dirty, proceed with two rinsing of the system by turning the knob to  (rinse) position. Milk system rinsing process starts and hot water combined with steam flows through the milk spout.

Séchez tous les composants avec un chiffon ou un torchon sec et propre, ou avec du papier absorbant, puis remontez-le. Si le pot à lait est très sale, effectuez deux cycles de rinçage en tournant le bouton sur  (Rinse). Le cycle de rinçage du système lait commence et un mélange d'eau chaude et de vapeur coule à travers la buse à lait.



- i** If you see that after the cleaning process the milk jug is still dirty or performing badly, we recommend to purchase a new one addressing to a Service Centre. Si le pot à lait est toujours sale ou ne fonctionne pas correctement après le nettoyage, nous vous recommandons d'en acheter un nouveau dans un centre d'assistance.

Coffee preparation

Préparation du café

EN

FR

**NOTE:**

Ensure that the water level in the water tank is above the MIN level before preparing a coffee or a recipe. During heat up, you can press any coffee buttons. The coffee will then flow automatically when the machine is ready.

IMPORTANT :

Assurez-vous que le niveau d'eau dans le réservoir d'eau est supérieur au niveau MIN avant de préparer un café ou une recette. Pendant le chauffage il est possible d'appuyer sur n'importe quel bouton du café. Le café sera préparé automatiquement dès que la machine sera prête à l'emploi.

- 1 Lift the lever completely and insert the capsule.

Soulevez complètement le levier et insérez la capsule.

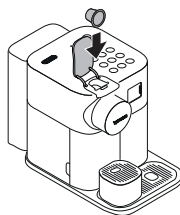

- 2 Close the lever and place a cup under the coffee outlet.

Abaissez le levier et placez une tasse sous le bec de sortie du café.

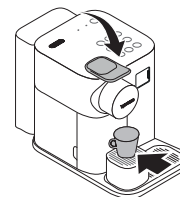

- 3 Press the ☞ (ristretto), ☞ (espresso) or ☞ (lungo) button. Preparation will stop automatically. To stop the coffee flow or top up your coffee, press again.

Appuyez sur la touche ☞ (ristretto), ☞ (espresso) ou ☞ (lungo). La préparation s'arrête automatiquement. Pour arrêter l'écoulement du café ou pour rajouter du café appuyez de nouveau sur la touche.

110 ml → ☞ ☞ ☞



40 ml → ☞ ☞ ☞



25 ml → ☞ ☞ ☞



- 4 A few seconds after the end of the preparation, lift and close the lever to eject the capsule into the used capsule container. Do not open the lever too early.

Quelques secondes après la fin de la préparation, relevez et abaissez le levier pour éjecter la capsule dans le bac à capsules usagées. Ne relevez pas le levier trop tôt.

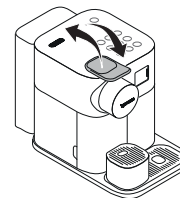

Preparing Milk-based beverages Préparation de boissons à base de lait.

i **NOTE:**

Ensure that the water level in the water tank is above the MIN level before preparing a coffee or a recipe.
For a perfect milk froth, use skimmed or semi-skimmed, cow milk at refrigerator temperature (about 4°C). It is required to clean the milk jug after each use.

IMPORTANT :

Assurez-vous que le niveau d'eau dans le réservoir d'eau est supérieur au niveau MIN avant de préparer un café ou une recette.
Pour une mousse de lait optimale, utilisez du lait de vache écrémé ou demi-écrémé réfrigéré (env. 4°C). Vous devez nettoyer le pot à lait après chaque utilisation.

- 1** Fill the milk container.
Do not overfill the milk container: respect the MAX level.
Close the milk container.
Remplir le pot à lait.
Ne remplissez pas trop le pot à lait : respectez le niveau MAX. Fermez le pot à lait.

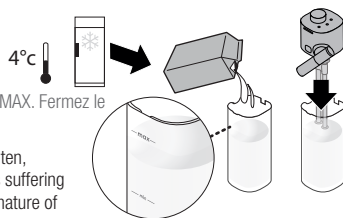

- i** **WARNING:** Plant-based beverages contain allergens (gluten, almond, soy) and should be handled carefully by persons suffering from food allergies. The volume of froth depends on the nature of the beverage used, and its temperature.

ATTENTION : Les boissons végétales contiennent des allergènes (gluten, amandes, soja) et doivent être manipulées avec soin par les personnes qui souffrent d'allergies alimentaires. Le volume de la mousse dépend du type de boisson utilisée et de sa température.

- 2** Lift the lever completely and insert the capsule.
Close the lever. Connect the milk jug to the machine. Machine heats up for approximately 15 seconds (blinking lights).

Soulevez complètement le levier et insérez la capsule. Abaissez le levier. Connectez le pot à lait sur la machine. La machine chauffe pendant 15 secondes environ (voyants clignotants).

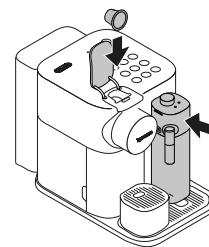

- 3** Place a Cappuccino cup or a Latte Macchiato glass under the coffee outlet and adjust milk spout position by rotating it up to the centre of the cup. Turn the knob to the (milk) position.

Placez une tasse à cappuccino ou un verre à latte macchiato sous le bec de sortie du café et orientez la buse à lait vers le centre de la tasse. Tournez le bouton sur (Milk).

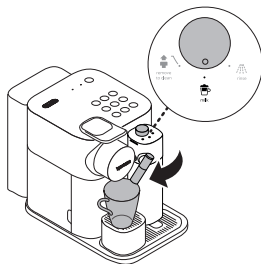

- 4** Press the button relative to the desired milk-based beverage.
See page 15 for further information on each milk-based beverage.
The preparation starts after a few seconds and will stop automatically.

Appuyez sur la touche correspondant à la boisson voulue.
Voir plus d'informations sur les boissons à base de lait page 17.
La préparation commence au bout de quelques secondes et s'arrête automatiquement.

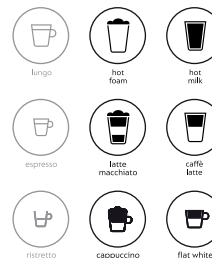



CAUTION: after rinsing, place the jug in the refrigerator respecting the storing instructions on the milk package. In the case the milk container is kept outside refrigerator for longer than 30 min, disassemble the milk jug and clean all components (refer to "Cleaning the milk jug" section).

ATTENTION : après le rinçage, placez le pot au réfrigérateur en suivant les instructions de conservation figurant sur le récipient du lait. Si le pot à lait est conservé hors du réfrigérateur plus de 30 minutes, démontez le pot à lait et nettoyez tous les composants (consultez la section « Nettoyage du pot à lait »).

- 5 At the end of the preparation, the  (rinse) alert illuminates orange to indicate it is necessary to rinse the milk jug.

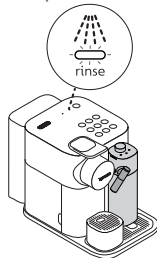
À la fin de la préparation, le voyant orange  (Rinse) s'allume pour indiquer que le pot à lait doit être rincé.



- 6 Place a container under the coffee outlet. Turn the knob to  (rinse) position. Milk system rinsing process starts and hot water combined with steam flows through the milk spout. The rinsing process stops automatically. Placez un récipient sous la sortie café. Tournez le bouton sur  (Rinse). Le cycle de rinçage du système lait commence et un mélange d'eau chaude et de vapeur coule à travers la buse à lait. Le processus de rinçage s'arrête automatiquement.





WARNING: the rinsing system does not remove the allergens. Disassemble and clean the milk jug before changing milks, preferably in the dishwasher. When a dishwasher is not available, wash by hand.

AVERTISSEMENT : le rinçage n'élimine pas les allergènes. Démontez et nettoyez le pot à lait, de préférence dans le lave-vaisselle, avant de changer de type de lait. En l'absence de lave-vaisselle, laver à la main.

- 7 Lift and close the lever to eject the capsule into the used capsule container.

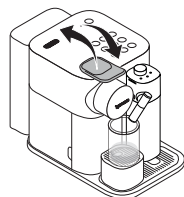
Soulevez et abaissez le levier pour éjecter la capsule directement dans le bac à capsules usagées.



- 8 When the rinsing process is finished, the rinse alert is resumed. Turn back the knob to  (milk) position.

À la fin du cycle de rinçage le voyant s'éteint. Ramenez le bouton sur  (Milk).



9 **If there is milk in the milk jug:**

- a Disconnect the milk jug from machine and place it immediately in the refrigerator. Close the machine steam connector door.

S'il y a du lait dans le pot à lait : Déconnectez le pot à lait de la machine et mettez-le immédiatement au réfrigérateur. Fermez le volet du connecteur de vapeur.

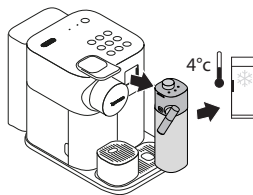

- b **If there is no more milk in the milk jug or not enough for the following recipes or the recommended milk storing time has expired, before refilling it, disassemble the milk jug and clean all the components** in the upper side of your dishwasher. In case a dishwasher is not available, refer to section "Cleaning the milk jug".

S'il n'y a plus de lait dans le pot à lait ou si l'ny a pas assez de lait pour d'autres recettes ou si la période recommandée pour la conservation du lait a expiré, démontez le pot et lavez tous les composants dans le panier supérieur du lave-vaisselle avant de le remplir. Si vous ne possédez pas de lave-vaisselle, consultez la section « Nettoyage du pot à lait ».

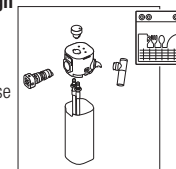

i **NOTE:** refer to section "Disassembling the milk jug" (page 20).
NOTE : consultez la section « Démontage du pot à lait » (page 20).

Programming quantity

Programmation de la quantité

i **NOTE:** please refer to factory settings section for min/max programmable quantities.
IMPORTANT : consultez la section « Réglages d'usine » pour connaître les quantités programmables min./max.

- 1** Touch and hold the button relative to the drink you want to programme for at least 3 s. to enter the programming mode. Brewing starts and button blinks fast.

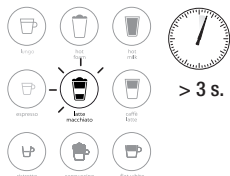

Appuyez sur la touche correspondant à la boisson que vous souhaitez programmer pendant au moins 3 s pour accéder au mode programmation. La préparation commence et la touche clignote rapidement.

- 2** Release button when desired volume is reached. If the recipe includes other ingredients, press again the button and keep pressed until the desired volume is reached, then release. When the last ingredient is delivered (see charts on page 25), button blinks 3 times to confirm the new drink volume. Drink volume is now stored for the next preparations.

Relâchez la touche quand le volume souhaité est atteint. Si la recette comprend d'autres ingrédients appuyez de nouveau sur la touche et maintenez-la pressée jusqu'à ce que le volume voulu soit atteint, puis relâchez-la. Quand le dernier ingrédient s'est écoulé (voir tableaux page 27) la touche clignote 3 fois pour confirmer le nouveau volume de la boisson. La quantité de boisson est mémorisée pour les préparations suivantes.



Restoring quantity to factory settings

Restaurer les réglages d'usine

- 1** Switch the machine ON.

Allumez la machine.

i **NOTE:** remove milk jug.
IMPORTANT : retirez le pot à lait.

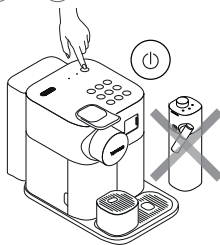

- 2** Press simultaneously (hot milk) and (flat white) buttons for 3 seconds to enter Menu mode: descaling and clean alert start blinking.

Appuyez simultanément sur les touches (hot milk) et (flat white) pendant 3 secondes pour accéder au mode Menu: les voyants de détartrage et de nettoyage commencent à clignoter.

- i** **NOTE:** the Menu mode exits automatically after 30 seconds if no actions are performed or can be exited manually by pressing simultaneously (hot milk) and (flat white) buttons for 3 seconds.

IMPORTANT : si aucune touche n'est actionnée la machine quitte automatiquement le mode Menu au bout de 30 secondes ; vous pouvez également quitter le menu manuellement, en appuyant simultanément sur les touches (hot milk) et (flat white) pendant 3 secondes.

- 3** Press (flat white): it blinks.
Appuyez sur (flat white): la machine clignote.



- 4** Press (flat white) button: it blinks 3 times rapidly to confirm restoring the quantity to factory setting.
Appuyez sur la touche (flat white) : la machine clignote 3 fois rapidement pour confirmer la réinitialisation de la quantité aux réglages d'usine.



Factory settings

Réglages d'usine









EN

FR

⚠ CAUTION: if coffee volumes higher than 150 ml are programmed: let the machine cool down for 5 minutes before making the next coffee. Risk of overheating!

ATTENTION : Si le volume de café programmé dépasse les 150 ml : laissez refroidir la machine 5 minutes avant de préparer un nouveau café. Vous risquez de vous brûler !

Recipes charts (default quantities) / TABLEAUX DES RECETTES (quantités prédéfinies)

Recipe/ Recette	Ingredients and Machine Sequence/ Ingrédients et séquence des opérations	Quantity/ Quantité (ml)	Recipe/ Recette	Ingredients and Machine Sequence/ Ingrédients et séquence des opérations	Quantity/ Quantité (ml)	Recipe/ Recette	Ingredients and Machine Sequence/ Ingrédients et séquence des opérations	Quantity/ Quantité (ml)
 lungo	Coffee/Café	110	 hot foam	Milk/Lait	200	 hot milk	Milk/Lait	150
 espresso	Coffee/Café	40	 latte macchiato	1. Milk foam/Mousse de lait 2. Coffee/Café	230 40	 caffè latte	1. Coffee/Café 2. Milk/Lait 3. Milk foam/Mousse de lait	110 80 120
 ristretto	Coffee/Café	25	 cappuccino	1. Milk foam/Mousse de lait 2. Coffee/Café	100 40	 flat white	1. Coffee/Café 2. Milk/Lait	40 100

i NOTE: the milk froth volume depends on the kind of milk that is used and its temperature.
IMPORTANT : le volume de mousse de lait dépend du type de lait utilisé et de sa température.

i NOTE: we recommend you to keep factory settings for ☞ (espresso) and ☞ (lungo) to ensure the best in cup results for each of our coffee varieties.
IMPORTANT : nous vous conseillons de respecter les paramètres d'usine pour ☞ (espresso) et ☞ (lungo) afin d'obtenir les meilleurs résultats en tasse pour chacune de nos variétés de café.

Coffee volume can be programmed from 15 to 150 ml, depending on the recipe.
La quantité de café peut être programmée de 15 à 150 ml selon la recette.

Max milk (+ milk foam, if required by the recipe) volume programmable: 400ml.
Volume maximum de lait (+ mousse de lait, selon la recette) programmable : 400 ml.

Descaling Détartrage



⚠ CAUTION: refer to safety precautions.

ATTENTION : consultez les consignes de sécurité.

i NOTE: to ensure the proper functioning of your machine over its lifetime and that your coffee experience is as perfect as the first day, follow the below process. Descaling time is approximately 20 minutes. When the descaling alert starts to blink, it is time to descale your machine. The machine can still prepare several milk beverages before it is blocked preventively. The blockage prevents any damages to the machine and ensure its proper functioning over its lifetime. In case the machine is blocked, please descale your machine or contact Nespresso. Please make sure to complete the entire descaling procedure. If it is not completed, the machine will remain blocked.

IMPORTANT : pour assurer le bon fonctionnement de la machine tout au long de sa durée de vie et profiter d'une expérience de dégustation optimale, tasse après tasse, nous vous recommandons de suivre les instructions ci-dessous. Le cycle de détartrage dure environ 20 min. Quand le voyant de détartrage commence à clignoter il est temps de détartrer la machine. La machine peut encore préparer quelques recettes à base de lait avant qu'elle ne se mette en sécurité. Le blocage permet de ne pas endommager la machine et en garantissant le bon fonctionnement dans le temps. Si la machine est bloquée, effectuez le détartrage ou contactez Nespresso. Assurez-vous que le cycle de détartrage ne soit pas interrompu. Si le cycle de détartrage ne se déroule pas correctement la machine reste bloquée.

Descaling alert / Alerte détartrage

 descale	Blinks orange Le voyant orange clignote	It is advisable to descale. Il est conseillé de détartrer.
 descale	Fast blinking orange Le voyant orange clignote rapidement	Only few preparations can be made before the machine is blocked. Il n'est possible d'effectuer que quelques préparations avant que la machine ne soit bloquée.
 descale	Illuminates orange Le voyant orange s'allume	It is necessary to descale; the machine stops and it is not possible to prepare any milk based beverages. Il est nécessaire de détartrer ; la machine s'arrête et il n'est plus possible de préparer des recettes à base de lait.

- 1** Descal the machine when  (descale) alert shines orange in ready mode.

Détartrer la machine quand, en mode machine prête, le voyant orange de détartrage  s'allume.

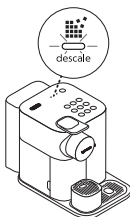

- 2** Lift and close the lever to eject any capsules in the used capsule container.

Soulevez et abaissez le levier pour éjecter les capsules directement dans le bac à capsules usagées.

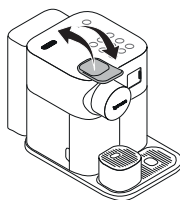

- 3** Empty the drip tray, used capsule container, cup support, and drop collector. Fill the water tank with 100 ml of Nespresso descaling agent. Add **water up to the Descaling mark** on the water tank (~500 ml).

Videz le bac d'égouttage, le bac à capsules usagées, le support de tasse et le bac à gouttes. Remplissez le réservoir d'eau avec 100 ml de produit détartrant Nespresso. Ajoutez de l'eau jusqu'au repère « descale » sur le réservoir d'eau (~ 500 ml).

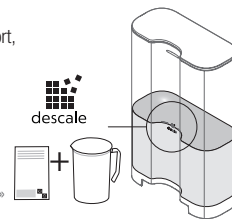

- 4** Take the descaling pipe situated at the back of the machine and plug the descaling pipe into steam connector of machine. Replace water tank.

Insérez le tube de détartrage, situé à l'arrière de la machine, dans le connecteur de vapeur. Remettez en place le réservoir d'eau.

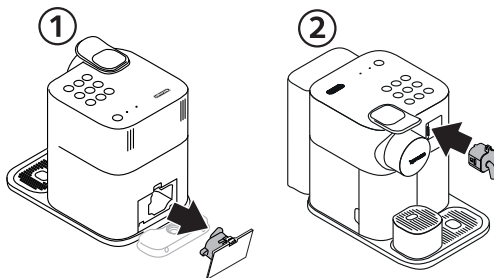

- 5** The machine enters the descaling mode. The "descale" alert blinks orange during the entire descaling process. The flat white button illuminates white.

Le mode détartrage est activé. Le voyant orange de détartrage clignote pendant tout le cycle. La touche lumineuse  (flat white) s'allume.

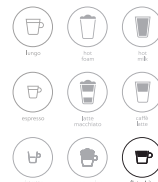

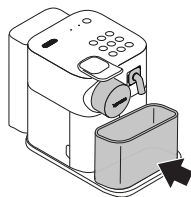

- 6 Place a container with a minimum 1 litre capacity under both the coffee outlet and under the descaling pipe nozzle.

Placez un récipient d'une capacité d'au moins 1 litre sous le bec de sortie de café et sous la buse du tube de détartrage.



- 7 Press the  (flat white) button. Descaling product flows alternately through the coffee outlet, descaling pipe and drip tray. When the descaling cycle is finished (water tank runs empty), the flat white button shines.

Appuyez sur la touche  (flat white). Le produit détartrant coule alternativement par la sortie café, le tuyau de détartrage et le bac d'égouttage. Quand le cycle de détartrage est terminé (le réservoir de l'eau est vide) la touche  (flat white) s'allume.



- 8 Empty the drip tray, used capsule container, cup support, and drop collector, rinse out and fill the water tank with fresh potable water up to level MAX.

Videz le bac d'égouttage, le bac à capsules usagées, le support de tasse et le bac à gouttes, rincez et remplissez le réservoir d'eau avec de l'eau potable jusqu'au niveau MAX.

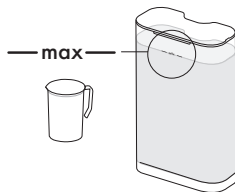

-  **NOTE:** Respect quantity to ensure completion of the cycle.

NOTE: Respectez la quantité pour assurer l'achèvement du cycle.

- 9 Press the  (flat white) button again. The rinsing cycle continues through the coffee outlet, descaling pipe and drip tray until the water tank turns empty.

Appuyez de nouveau sur la touche  (flat white). Le cycle de rinçage continue à travers la sortie café, le tuyau de détartrage et le bac d'égouttage jusqu'à ce que le réservoir d'eau soit vide.



- 10 Once the rinsing process is finished, the machine switches off. Remove descaling pipe with handles or knobs, and store it. Empty drip tray and used capsules container. Fill water tank with fresh potable water. Lorsque le cycle de rinçage est terminé, la machine s'éteint. Retirez le tube de détartrage à l'aide de poignées ou de boutons et rangez-le. Videz le bac d'égouttage et le bac à capsules usagées. Remplissez le réservoir d'eau avec de l'eau potable.

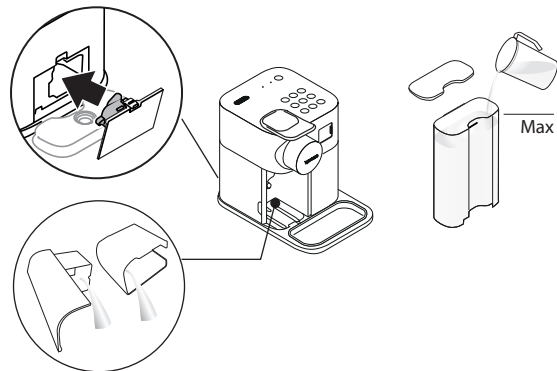

-  **NOTE:** If the descaling cycle is not completed correctly (e.g. no electricity, pipe disconnection, insufficient water in the tank) the machine requests to repeat the cycle from point 8.

IMPORTANT : Si le cycle de détartrage ne se termine pas correctement (par exemple, en raison d'un manque d'électricité, du débranchement du tuyau, d'une quantité insuffisante d'eau dans le réservoir), la machine vous demande de répéter le cycle à partir du point 8.

Emptying the system before a period of non-use, for frost protection or before a repair

Vidange du système avant une période d'inutilisation, pour la protection contre le gel ou avant une réparation

i **NOTE:** appliance will be blocked for approximately 10 minutes after emptying.
IMPORTANT : la machine reste bloquée pendant environ 10 minutes après la vidange.

⚠ CAUTION: Storing the machine in a cold environment, might cause damages by frost to the water circuit and create leakages.
ATTENTION : le gel peut endommager le circuit d'eau et provoquer des fuites. Ne rangez pas la machine dans un endroit froid.

1 Switch the machine ON.
Allumez la machine.

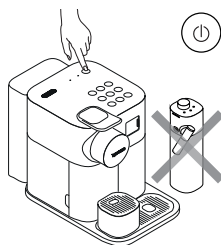

i **NOTE:** remove milk jug and clean it (see page 22) before storage.

NOTE : retirez le pot à lait et nettoyez-le (voir page 22) avant de le ranger.

2 Remove the water tank. Lift and close the lever to eject any remaining capsule. Place a container under the coffee outlet.

Retirez le réservoir d'eau. Soulevez et abaissez le levier pour éjecter la capsule usagée éventuellement présente dans la machine. Placez un récipient sous la sortie café.

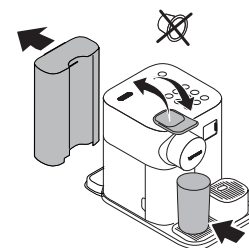

3 Press simultaneously **☑ (hot milk)** and **☐ (flat white)** buttons for 3 seconds to enter Menu mode: descaling and clean alert start blinking.

Appuyez simultanément sur les touches **☑ (hot milk)** et **☐ (flat white)** pendant 3 secondes pour accéder au mode Menu: les voyants de détartrage et de nettoyage commencent à clignoter.

i **NOTE:** the Menu mode exits automatically after 30 seconds if no actions are performed. It can be exit manually by pressing simultaneously **☑ (hot milk)** and **☐ (flat white)** buttons for 3 seconds.

IMPORTANT : la machine quitte automatiquement le mode Menu au bout de 30 secondes si aucune touche n'est actionnée. Vous pouvez également le quitter manuellement en appuyant simultanément sur les touches **☑ (hot milk)** et **☐ (flat white)** pendant 3 secondes.



4 Press **☑ (espresso)**.
Appuyez sur **☑ (espresso)**.



5 Press the **☑ (espresso)** button for confirmation. Once pressed, the emptying starts. All buttons blink alternately: emptying mode in progress. When the process is finished, the machine switches off automatically. To use the machine again, proceed as indicated on page 18.

Appuyez sur la touche **☑ (espresso)** pour valider. Une fois que vous avez appuyé sur la touche, le cycle de vidange commence. Tous les voyants clignotent alternativement : le cycle de vidange est en cours. Quand le cycle est terminé la machine s'éteint automatiquement. Pour réutiliser la machine, procédez comme indiqué page 18.

Changing Automatic power off

Extinction automatique

EN

FR

- i** This machine is equipped with a good energy consumption profile as well as an automatic power off function (OW) which enables you to save energy. Based on factory settings, the appliance switches off after 2 minutes after last use.
Cette machine affiche un bon profil de consommation d'énergie et elle est munie d'une fonction d'arrêt automatique (OW) qui vous permet d'économiser de l'énergie. L'appareil s'éteint après 2 minutes de non utilisation (réglage d'usine).

- 1** Switch the machine ON.

Allumez la machine.

- i** **NOTE:** remove milk jug.
IMPORTANT : retirez le pot à lait.

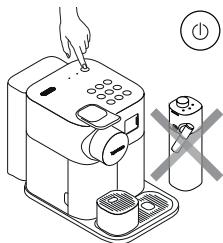

- 2** Press simultaneously (hot milk) and (flat white) buttons for 3 seconds to enter Menu mode: descaling and clean alert start blinking.

Appuyez simultanément sur les touches (hot milk) et (flat white) pendant 3 secondes pour accéder au mode Menu: les voyants de détartrage et de nettoyage commencent à clignoter.

- i** **NOTE:** the Menu mode exits automatically after 30 seconds if no actions are performed. It can be exit manually by pressing simultaneously (hot milk) and (flat white) buttons for 3 seconds.

IMPORTANT : la machine quitte automatiquement le mode Menu au bout de 30 secondes si aucune touche n'est actionnée. Vous pouvez également le quitter manuellement en appuyant simultanément sur les touches (hot milk) et (flat white) pendant 3 secondes.



- 3** Press (ristretto).

Appuyez sur (ristretto).



- 4** Now, within 30 seconds, you can change the automatic power off and set the desired value by pressing the corresponding button. See table for more details.
They blink 3 times rapidly to confirm new value. The menu exists automatically and machine returns to ready mode.

Vous disposez de 30 secondes pour modifier l'arrêt automatique et paramétrer la valeur voulue en appuyant sur la touche correspondante. Voir le tableau pour plus de détails.

Les touches clignotent rapidement 3 fois pour confirmer la nouvelle valeur. La machine quitte automatiquement le Menu et revient en mode "machine prête".

Automatic power off/Extinction automatique

ristretto → 2 minutes / minutes

espresso → 9 minutes / minutes

lungo → 30 minutes / minutes

No light indicator.	- Check the mains, plug, voltage, and fuse. In case of problems, call Nespresso .
No coffee, no water.	- Water tank is empty. Fill water tank. - Descale if necessary; refer to section "Descaling".
Coffee comes out very slowly.	- Flow speed depends on the coffee variety.
No coffee, just water runs out (despite inserted capsule).	- In case of problems, send appliance to repair or call Nespresso .
Coffee is not hot enough.	- Preheat cup. - Descale if necessary; refer to section "Descaling".
Capsule area is leaking (water in capsule container).	- Position capsule correctly. If leakages occur, call Nespresso .
Irregular blinking.	- Send appliance to repair or call Nespresso .
All buttons blink simultaneously for 10 seconds and then machine switches off automatically.	- Error alarm, machine needs repair. Send appliance to repair or call Nespresso .
All coffee buttons blinking fast 3 times and then machine goes back in ready mode.	- Water tank is empty.
Descaling and clean alerts blink.	- Machine is in menu mode, press simultaneously hot milk and flat white buttons for 3 seconds to exit menu mode or wait 30 seconds to exit automatically. - Descaling has not properly completed. Repeat the descaling cycle.
Descaling alert shines orange.	- Machine triggers descaling alert according beverages consumption usage. Descale machine. Refer to section "Descaling". - Machine is in descaling mode. Press flat white button to start descaling process.
Descaling alert blinks orange and flat white button steady light.	- If you did not fill in the water tank up to the MAX level (~1.3 L) for the rinsing process , restart the descaling process. Fill in the water tank up to the MAX level (~1.3 L) and press the Flat white button. If the machine does not switch off at the end of the process, repeat the action. - Refer to the section "Descaling".
Descaling alert illuminates orange, beverage buttons are unavailable.	- Machine blocked due to scale level too high. Descale machine.
Clean alert shines orange.	- Disassemble the milk jug and clean all components in the upper side of your dishwasher. In case a dishwasher is not available, refer to section "Cleaning the milk jug". - Machine overheat, wait until machine cools down.
All coffee buttons and all milk recipe buttons flash alternatively.	- Appliance will be blocked for approximately 10 minutes after emptying procedure (refer to section "Emptying the system before a period of non-use, for frost protection or before a repair").
Lever cannot be closed completely.	- Empty capsule container. Make sure that no capsule is blocked inside the capsule container.

Quality of Milk froth is not up to standard.

- Use skimmed or semi-skimmed cow milk at refrigerator temperature (about 4° C).
- Milk froth regulator knob is on ☒ (remove to clean) position. Turn it to ☐ (milk) position.
- Rinse after each milk preparations (see section "Cleaning the milk jug").
- Descale the machine (refer to section "Descaling").
- Do not use frozen milk.
- Ensure the air aspiration part is clean. Refer to the section "Hand washing of milk jug".
- Ensure all the components of the milk jug are well assembled. Refer to the section "Assembling the milk jug".

I cannot enter Menu mode.

- Be sure to remove the milk jug.
- Be sure to press simultaneously **hot milk** and **flat white** buttons for 3 seconds.
- Be sure to remove descaling pipe.

Milk jug cannot be dismantled.

- Press the buttons on the sides of the milk jug to remove the parts.
- Refer to section "Assembling /Disassembling of Rapid Cappuccino System".

Turn off the machine.

- Press the on-standby button (The machine is on stand-by - consumption 0.22 Wh).

Milk jug is inserted but the milk buttons are not enabled

- The milk froth regulator knob is on ☒ (rinse) position. Turn it to ☐ (milk) position.





The brewed quantity is not enough

- Always check that the water level is above "Min" level.

The coffee buttons flash alternately to milk-based drinks buttons 3 times every second until cooling is complete

- Overheating alert: all functions are shut off until the temperature decreases.



Aucun voyant lumineux ne s'allume.	- Vérifiez l'alimentation secteur, la prise, la tension et le fusible. En cas de problèmes, contactez Nespresso. - Le réservoir d'eau est vide. Remplissez le réservoir d'eau. - Détartrez si nécessaire : voir section "Détartrage"
Le café et l'eau ne s'écoulent pas.	- La vitesse d'écoulement dépend de la variété du café.
Le café s'écoule très lentement.	- En cas de problèmes, expédiez la machine au service réparation ou contactez Nespresso.
Le café ne s'écoule pas, la machine ne distribue que de l'eau (malgré la présence d'une capsule).	- Préchauffez la tasse. - Détartrez si nécessaire : voir section "Détartrage"
Le café n'est pas assez chaud.	- Insérez correctement la capsule. En cas de fuites, contactez Nespresso.
De l'eau coule du compartiment à capsules (présence d'eau dans le bac à capsules).	- Expédiez la machine au service réparation ou contactez Nespresso.
Les touches clignotent de façon intermittente.	- Alarme indiquant une panne : la machine a besoin d'être réparée. Expédiez la machine au service réparation ou contactez Nespresso.
Toutes les touches clignotent simultanément pendant 10 secondes, puis la machine s'éteint automatiquement.	- Le réservoir d'eau est vide.
Toutes les touches café clignotent rapidement 3 fois, puis la machine revient en mode "machine prête".	- La machine est en mode Menu, appuyez simultanément sur les touches  (hot milk) et  (flat white) pendant 3 secondes pour quitter le mode Menu ou attendez 30 secondes pour le quitter automatiquement. - Le cycle de détartrage a été interrompu. Répétez le cycle de détartrage.
Les voyants détartrage et nettoyage clignotent.	- La machine déclenche l'alerte détartrage en fonction de la fréquence d'utilisation. Procédez au détartrage de la machine. Voir section "Détartrage". - La machine est en mode détartrage. Appuyez sur la touche  (flat white) pour démarrer le processus de détartrage.
Le voyant de détartrage devient orange.	Si le réservoir d'eau n'a pas été rempli au niveau MAX (~1,3 l) pour le processus de rinçage , relancez le processus de détartrage. Remplissez le réservoir d'eau jusqu'au niveau MAX (~1,3 l) et appuyez sur la touche  (flat white). Si la machine ne s'éteint pas à la fin du processus, répétez l'opération. - Voir section "Détartrage".
Le voyant orange de détartrage clignote et la touche  (flat white) s'allume.	- Machine bloquée à cause d'un niveau d'entartrage trop élevé. Procédez au détartrage de la machine.
Le voyant orange de détartrage s'allume, les touches recettes ne sont pas disponibles.	- Démontez le pot à lait et lavez toutes les pièces qui le composent dans le panier supérieur de votre lave-vaisselle. Si vous ne possédez pas de lave-vaisselle, consultez la section « Nettoyage du pot à lait ».
Le voyant nettoyage est orange.	- La machine est en surchauffe, attendez qu'elle refroidisse. - Après la vidange la machine sera bloquée pendant environ 10 minutes (consultez la section "Vidange du système avant une période d'inutilisation, pour la protection contre le gel ou avant une réparation").
Toutes les touches café et toutes les touches recettes à base de lait clignotent alternativement.	

Je ne parviens pas à abaisser complètement le levier.

- Videz le bac à capsules usagées. Veillez à ce qu'aucune capsule ne soit bloquée dans le bac à capsules usagées.

La qualité de la mousse de lait n'est pas satisfaisante.

- Utilisez du lait écrémé ou demi-écrémé réfrigéré (environ 4 °C).

- Le bouton de réglage de la mousse est sur  (Remove to clean). Tournez-le sur  (Milk).

- Rincez après chaque préparation à base de lait (voir section « Nettoyage du pot à lait »).

- Détartrez la machine (voir section "Détartrage")

- N'utilisez pas de lait congelé.

- Assurez-vous que l'arrivée d'air est propre. Consultez la section « Lavage à la main du pot à lait ».

- Assurez-vous que toutes les pièces du pot à lait soient bien assemblées. Consultez la section « Monter le pot à lait ».

- Assurez-vous d'avoir retiré le pot à lait.

Je ne parviens pas à accéder au mode Menu.

- Assurez-vous d'avoir appuyé simultanément sur les touches  (hot milk) et  (flat white) pendant 3 secondes.

- Retirez le tube de détartrage.

Impossible de démonter le pot à lait.



- Appuyez sur le bouton situé sur le côté du pot à lait pour retirer les composants.

- Consultez la section « Montage/Démontage du système Rapid Cappuccino ».

Comment éteindre la machine?

- Appuyez sur le bouton Marche/Veille (la machine est en veille - consommation 0,22 Wh)

Le pot à lait est inséré mais les touches lait ne sont pas activées

- Le bouton de réglage de la mousse est sur  (Rinse). Tournez-le sur  (Milk).

La quantité distribuée est insuffisante.

- Contrôlez toujours que le niveau de l'eau est au-dessus du niveau « Min ».

Les touches du café et des boissons à base de lait clignotent alternativement 3 fois par seconde jusqu'à ce que le refroidissement soit terminé.

- Avertissement de surchauffe : toutes les fonctions sont désactivées jusqu'à ce que la température diminue.



EN Contact **Nespresso**
FR Contactez **Nespresso**

As we may not have foreseen all uses of your appliance, should you need any additional information, in case of problems or simply to seek advice, call **Nespresso** or your **Nespresso** authorized representative.

Contact details for your nearest **Nespresso** or your **Nespresso** authorized representative can be found in the «Welcome to Nespresso» folder in your machine box or at nespresso.com

Limited Guarantee Garantie limitée

De'Longhi warrants this product against defects in materials and workmanship for a period of two years from the date of purchase. During this period, De'Longhi will either repair or replace, at its discretion, any defective product at no charge to the owner. Replacement products or repaired parts will be guaranteed for only the unexpired portion of the original warranty or six months, whichever is greater. This limited warranty does not apply to any defect resulting from accident, misuse, improper maintenance, or normal wear and tear. Except to the extent allowed by applicable law, the terms of this limited warranty do not exclude, restrict or modify, and are in addition to, the mandatory statutory rights applicable to the sale of the product to you. If you believe your product is defective, contact **Nespresso** for instructions on where to send or bring it for repair. Please visit our website at www.nespresso.com for contact details.

AUSTRALIA AND NEW ZEALAND: How to Claim Under the De'Longhi Warranty

If you believe your product is defective, call 1800 623 033 (AU) or 0800 234 579 (NZ)". Addresses: Nespresso Australia, Level 4, 201 Miller St., North Sydney, NSW 2060. Nespresso New Zealand, Level 3, 12-16 Nicholls Lane, Parnell, Auckland, 1010. Nespresso will bear the costs of any product sent back to them.

AUSTRALIA ONLY: Our goods come with guarantees that cannot be excluded under the Australian Consumer Law. You are entitled to a replacement or refund for a major failure and compensation for any other reasonably foreseeable loss or damage. You are also entitled to have the goods repaired or replaced if the goods fail to be of acceptable quality and the failure does not amount to a major failure.

Comme nous ne pouvons pas prévoir toutes les utilisations de votre appareil, pour de plus amples renseignements, ou en cas de problèmes ou tout simplement pour demander des conseils, appelez **Nespresso** ou votre revendeur agréé **Nespresso**. Vous trouverez les coordonnées de la boutique **Nespresso** ou du revendeur agréé **Nespresso** le plus proche dans la pochette "Bienvenue chez Nespresso" qui se trouve dans l'emballage de votre machine ou sur nespresso.com.

De'Longhi garantit ce produit contre tous les défauts de fabrication et de matériaux pour une période de deux ans à compter de la date d'achat. Pendant cette période, De'Longhi réparera ou remplacera, à sa discrétion, tout produit défectueux sans frais supplémentaires pour son propriétaire. Les produits de remplacement ou les pièces réparées seront garantis exclusivement pour le temps restant à courir sur la durée de la garantie initiale ou pendant six mois, la durée retenue étant la plus longue. Cette garantie limitée ne s'applique pas aux défauts résultant d'un accident, d'un usage inapproprié de la machine, d'un mauvais entretien ou d'une usure normale. Les conditions de cette garantie limitée n'excluent, ni ne restreignent, ni ne modifient les droits accordés par les lois en vigueur sur la protection du consommateur. Si vous estimez que votre produit est défectueux, contactez **Nespresso** pour obtenir des précisions sur l'adresse à laquelle il convient de l'envoyer ou de l'apporter pour réparation. Veuillez visiter notre site web à l'adresse www.nespresso.com pour en savoir plus.

Disposal and Environmental Protection Élimination et Protection de l'environnement

Your appliance contains valuable materials that can be recovered or recycled. Separation of the remaining waste materials into different types facilitates the recycling of valuable raw materials. Leave the appliance at a collection point. You can obtain information on disposal from your local authorities.



Votre appareil contient des matériaux précieux qui peuvent être récupérés ou recyclés. La collecte séparée facilite le recyclage des matières premières précieuses. Rapportez votre appareil dans un centre de collecte agréé. Contactez les autorités locales pour plus de renseignements.

Allgemeine Informationen

Informazioni generali

Übersicht über die Maschine

Panoramica della macchina

- 1 Wassertank (1,3 l)
Serbatoio acqua (1,3 l)
- 2 Hebel
Leva
- 3 Schiebeklappe für Dampfanschluss
Sportello del connettore vapore
- 4 Dampfanschluss
Connettore vapore
- 5 Kaffeeauslauf
Erogatore caffè
- 6 Auffangbehälter für gebrauchte Kapseln
Contentore capsule usate
- 7 Restwasserbehälter
Vaschetta raccogliacqua
- 8 Tassenabstellfläche
Supporto tazza
- 9 Abtropfschale
Raccogliacqua
- 10 Fach für Entkalkungsrohr
Alloggiamento tubo di decalcificazione
- 11 Entkalkungsrohr
Tubo di decalcificazione
- 12 Deckel für Entkalkungsrohr
Coperchio tubo di decalcificazione

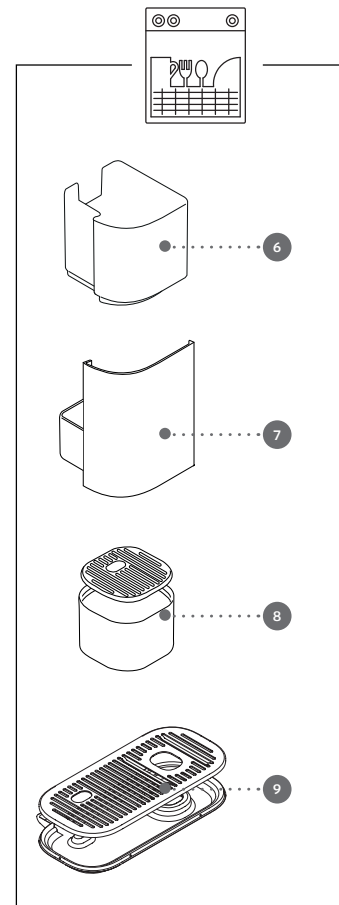
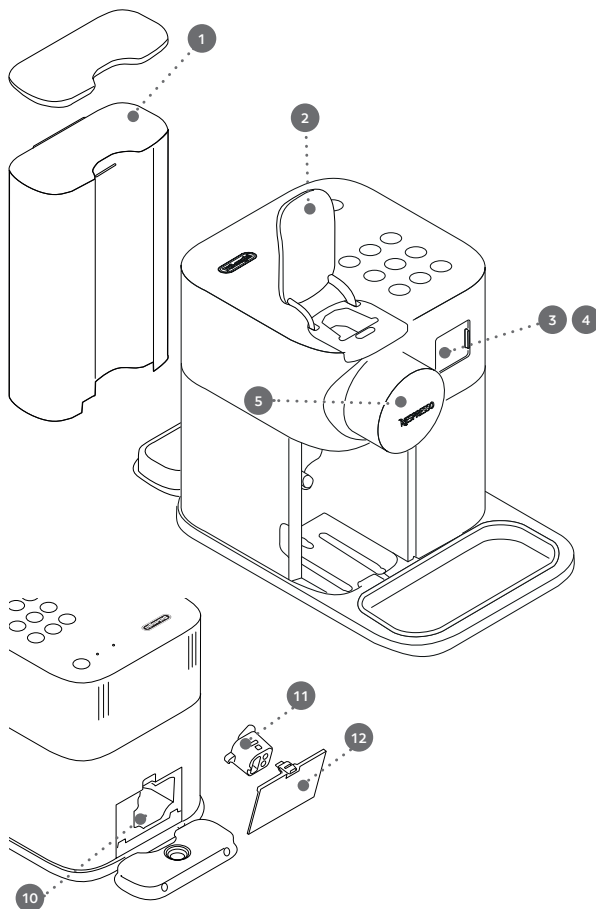

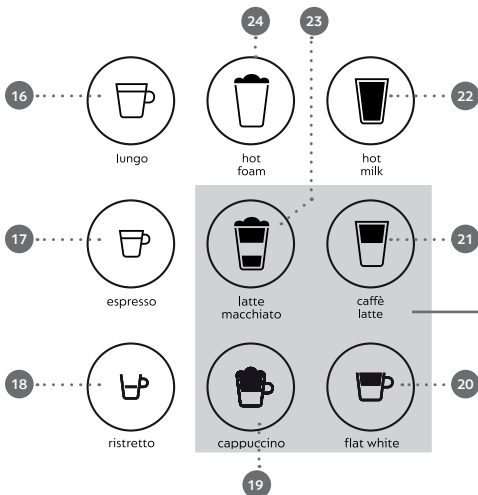
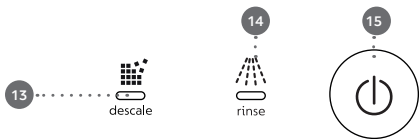

Meldungen Avvisi

13 „DESCALE“ : Entkalkungsmeldung, siehe Abschnitt „Entkalkung“

“DESCALE” : avviso decalcificazione, vedere la sezione “Decalcificazione”

14 „RINSE“ : Spülmeldung für Milchsystem, siehe Abschnitt „Zubereitung von Milchgetränken“

“RINSE” : avviso risciacquo sistema latte, vedere la sezione “Preparazione di bevande a base di latte”

Siehe Rezepte auf Seite 50.
Vedi ricette a pagina 51.

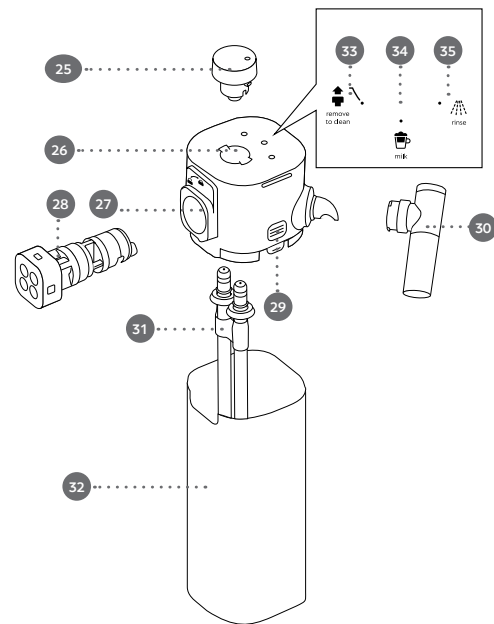

Berührungstasten für Getränke Pulsanti tattili bevande

- 15 Taste On-Standby
Pulsante Accensione/Standby
- 16 Lungo 110 ml
Lungo 110 ml
- 17 Espresso 40 ml
Espresso 40 ml
- 18 Ristretto 25 ml
Ristretto 25 ml
- 19 Cappuccino
Cappuccino

- 20 Flat White
Flat white
- 21 Caffè Latte
Caffè latte
- 22 Heiße Milch
Latte caldo
- 23 Latte Macchiato
Latte macchiato
- 24 Heißer Milchschaum
Schiuma calda

Milchbehälter Caraffa latte

- 25 Drehknopf
Manopola
- 26 Deckel des Milchbehälters
Coperchio del contenitore latte
- 27 Gehäuse für Anschluss
Alloggiamento connettore
- 28 Anschluss des Milchbehälters
Connettore della caraffa latte
- 29 Entriegelungstasten des Deckels
Pulsanti di sgancio del coperchio
- 30 Milchauslauf
Beccuccio latte
- 31 Milchsansaugrohr
Tubicino di aspirazione del latte
- 32 Milchbehälter
Contenitore latte
- 33 Position „Remove to clean“ (Für Reinigung entfernen)
Posizione “Remove to clean” (rimuovi per pulizia)
- 34 Position „Milk“ (Milch)
Posizione “Milk” (latte)
- 35 Position „Rinse“ (Spülvorgang)
Posizione “Rinse” (risciacquo)

Technische Eigenschaften Caratteristiche tecniche



Gran Lattissima / EN640 / F541

 220-240 V~, 50-60 Hz, 1450 W

P_{max} 19 bar/1,9 MPa

 ~ 5,18 kg

 ~ 1,3 l

 20,3 cm
 27,4 cm
 36,7 cm

Nutzen Sie unseren Online-Support unter:
www.nespresso.com/help

Otteni assistenza online sul sito:
www.nespresso.com/help

Inhalt Contenuto

Allgemeine Informationen / Informazioni generali	37
Technische Eigenschaften / Caratteristiche tecniche	39
Sicherheitshinweise / Precauzioni di sicurezza	45
Verpackungsinhalt / Contenuto della confezione	49
Milchgetränke / Bevande a base di latte	51
Erste Inbetriebnahme oder Inbetriebnahme nach längerem Nichtgebrauch / Primo utilizzo o dopo un lungo periodo di inutilizzo	52
Einstellung der Wasserhärte / Impostare la durezza dell'acqua	53
Zerlegen des Milchbehälters / Smontare la caraffa latte	54
Zusammenbauen des Milchbehälters / Montare la caraffa latte	55
Reinigung des Milchbehälters / Pulizia del contenitore latte	56
Kaffeezubereitung / Preparazione del caffè	57
Zubereitung von Milchgetränken / Preparazione di bevande a base di latte	58
Mengenprogrammierung / Programmazione della quantità	60
Rücksetzung der Werkseinstellungen / Ripristino delle impostazioni di fabbrica	60
Werkseinstellungen / Impostazioni di fabbrica	61
Entkalkung / Decalcificazione	62
Entleerung des Systems vor einem Zeitraum des Nichtgebrauchs, zum Frostschutz oder vor einer Reparatur / Come svuotare il sistema prima di un periodo di inutilizzo, per la protezione antigelo o prima di una riparazione	64
Abschaltautomatik / Spegnimento automatico	65
Problemlösung / Risoluzione dei problemi	68
Kontaktieren Sie Nespresso / Contattare Nespresso	70
Garantieeinschränkungen / Limitazione della Garanzia	70
Entsorgung und Umweltschutz / Smaltimento e Protezione dell'Ambiente	70
Entsorgung und Umweltschutz • Diese Information ist nur in Deutschland von Relevanz	71



VORSICHT / WARNUNG



GEFAHR DURCH STROM

ZIEHEN SIE BEI
BESCHÄDIGUNG DES
NETZKABELS SOFORT
DEN STECKER AUS DER
STECKDOSE



BERÜHREN SIE KEINE
OBERFLÄCHEN, DIE
WÄHREND ODER NACH
DEM BETRIEB UND
DER ENTKALKUNG
HEISS WERDEN:
ENTKALKUNGSROHR
UND MILCHAUSLAUF.
BENUTZEN SIE DIE
GRIFFE ODER DIE
DREHKNÖPFE.

**⚠ VORSICHT: WENN SIE
DIESES ZEICHEN SEHEN,
LESEN SIE BITTE DIE
SICHERHEITSHINWEISE, UM
MÖGLICHE VERLETZUNGEN
UND SCHÄDEN ZU**

VERMEIDEN.

**⚠ VORSICHT: DIE
SICHERHEITSHINWEISE
SIND BESTANDTEIL DES
GERÄTES. LESEN SIE DIE
SICHERHEITSHINWEISE
VOR DER ERSTEN
INBETRIEBNAHME
DES GERÄTES
AUFMERKSAM DURCH.
BEWAHREN SIE DIESE
BEDIENUNGSANLEITUNG
AN EINEM LEICHT
ZUGÄNLICHEN ORT AUF,
UM BEI BEDARF DARIN
NACHSCHLAGEN ZU
KÖNNEN.**

**i INFORMATION: WENN
SIE DIESES ZEICHEN
SEHEN, LESEN SIE BITTE
DIE ANGABEN FÜR DEN
SICHEREN UND RICHTIGEN
BETRIEB DES GERÄTES.**

- Das Gerät ist für die Zubereitung von

Getränken anhand dieser Bedienungsanleitung bestimmt.

- Setzen Sie das Gerät nur für den bestimmungsgemäßen Gebrauch ein.
- Dieses Gerät ist ausschließlich für die Nutzung im Innenbereich und unter normalen Temperaturbedingungen ausgelegt.
- Nicht im Freien verwenden.
- Schützen Sie das Gerät vor direktem Sonnenlicht, Spritzwasser und Feuchtigkeit.
- Dieses Gerät ist ausschließlich für die Nutzung im Haushalt bestimmt. Der Gebrauch ist nicht vorgesehen in Mitarbeiterküchen von Geschäften, Büros und anderen Arbeitsumgebungen, Landgasthöfen, Hotels, Zimmervermietungen,

Motels und sonstigen Übernachtungseinrichtungen.

- Während des Gebrauchs darf das Gerät nicht in einem geschlossenen Schrank aufgestellt werden.
- Beaufsichtigen Sie Kinder, um sicherzustellen, dass sie nicht mit dem Gerät spielen.
- Dieses Gerät kann von Kindern ab 8 Jahren verwendet werden, wenn sie beaufsichtigt werden sowie Anweisungen zum sicheren Gebrauch des Gerätes erhalten und die damit verbundenen Gefahren verstanden haben. Reinigungs- und Wartungsarbeiten dürfen nicht von Kindern durchgeführt werden, es sei denn, sie sind älter als 8 Jahre und werden von einem Erwachsenen beaufsichtigt.
- Bewahren Sie das Gerät und das Kabel außerhalb der

Reichweite von Kindern unter 8 Jahren auf.

- Dieses Gerät kann von Personen mit eingeschränkten körperlichen, sensorischen oder mentalen Fähigkeiten oder von Personen, denen es an Erfahrung und Kenntnis mangelt verwendet werden, wenn sie beaufsichtigt werden sowie Anweisungen zum sicheren Gebrauch des Gerätes erhalten und die damit verbundenen Gefahren verstanden haben.
- Kinder sollten das Gerät nicht als Spielzeug verwenden.
- Bei gewerblichem Gebrauch des Gerätes, falscher Bedienung, Zweckentfremdung, unsachgemäßem Gebrauch, nicht fachgerechter Reparatur oder bei Nichtbeachtung der

Bedienungsanleitung übernimmt der Hersteller keine Haftung und kann die Garantie ausschließen.



Vermeiden Sie Stromschlag- und Brandgefahr.

- Ziehen Sie im Notfall den Stecker aus der Steckdose.
- Schließen Sie das Gerät nur an geeignete, leicht erreichbare und geerdete Steckdosen an. Vergewissern Sie sich, dass die Netzspannung den Angaben auf dem Typenschild des Gerätes entspricht. Bei falschem Anschluss erlischt die Garantie.
- Sollte der Netzstecker nicht für die Steckdose geeignet sein, muss ein Adapter verwendet werden, der den Erdungsanschluss zwischen Gerät und Stromnetz nicht unterbricht.

Das Gerät darf erst nach dem Aufstellen angeschlossen werden.

- Achten Sie beim Verlegen des Netzkabels darauf, dass es nicht durch scharfe Kanten beschädigt wird oder mit heißen Oberflächen in Berührung kommt, befestigen Sie es nicht und lassen Sie es nicht hängen.
- Halten Sie das Kabel von Wärmequellen und Feuchtigkeit fern.
- Wenn der Stecker oder das Netzkabel beschädigt ist, müssen sie vom Hersteller oder einer ähnlich qualifizierten Person ersetzt werden, um Risiken vorzubeugen.
- Nehmen Sie das Gerät nicht in Betrieb, wenn das Netzkabel oder der Stecker beschädigt ist, das Gerät einen Defekt aufweist oder in irgendeiner Weise

beschädigt ist. Wenden Sie sich an den **Nespresso** Kundenservice um eine Überprüfung, Reparatur oder Einstellung des Geräts zu veranlassen.

- Falls Sie ein Verlängerungskabel benötigen, verwenden Sie nur ein geerdetes Kabel mit einem Leitungsdurchmesser von mindestens 1,5 mm² oder entsprechender Eingangsleistung.
- Um Schäden zu vermeiden, darf das Gerät nie auf heiße Oberflächen oder neben Wärmequellen, wie Heizkörper, Kochfelder, offene Flammen oder ähnliches gestellt werden.
- Stellen Sie das Gerät auf eine waagrechte, ebene und stabile Fläche. Die Oberfläche muss gegen Hitze und Flüssigkeiten wie Wasser, Kaffee, Entkalker

und ähnlichem beständig sein.

- Ziehen Sie den Netzstecker, falls Sie das Gerät für längere Zeit nicht benutzen. Um eine Beschädigung des Kabels zu verhindern, ziehen Sie das Gerät nur am Stecker und nicht am Kabel aus der Steckdose.
- Ziehen Sie nach dem Gebrauch und vor der Reinigung den Netzstecker. Lassen Sie das Gerät abkühlen, bevor sie Geräteteile montieren oder entfernen und bevor Sie es reinigen.
- Schließen Sie immer erst den Stecker an das Gerät an und dann das Kabel an die Wandsteckdose. Um das Gerät vom Netz zu trennen, brechen Sie alle Zubereitungen ab, schalten Sie das Gerät über den entsprechenden

Schalter aus und ziehen Sie dann den Stecker aus der Wandsteckdose.

- Berühren Sie den Netzstecker nie mit nassen Händen.
- Um Bränden, Stromschlägen und Verletzungen von Personen vorzubeugen, tauchen Sie das Kabel oder die Stecker nicht in Wasser oder andere Flüssigkeiten.
- Tauchen Sie das Gerät oder Teile davon nicht in Wasser oder andere Flüssigkeiten.
- Stellen Sie das Gerät oder Teile davon nicht in den Geschirrspüler, ausgenommen der Teile des Milchbehälters, des Restwasserbehälters und des Auffangbehälters für gebrauchte Kapseln.
- In Verbindung mit Strom ist Wasser gefährlich und kann zu tödlichen Stromschlägen führen.

- Öffnen Sie das Gerät nicht. Es besteht Stromschlaggefahr!
- Stecken Sie keine Gegenstände in die Öffnungen des Gerätes. Es besteht Brand- oder Stromschlaggefahr!
- Die Verwendung von Zubehörteilen, die vom Hersteller nicht empfohlen werden, kann zu Bränden, Stromschlägen oder Verletzungen von Personen führen.

Verletzen Sie sich nicht beim Transport des Gerätes.

- Lassen Sie das Gerät während des Betriebs nicht unbeaufsichtigt.
- Nehmen Sie das Gerät nicht in Betrieb, wenn es beschädigt oder heruntergefallen ist bzw. nicht ordnungsgemäß

funktioniert. Ziehen Sie sofort den Stecker aus der Steckdose. Wenden Sie sich an **Nespresso**, um das Gerät überprüfen, reparieren oder einstellen zu lassen.

-  Ein beschädigtes Gerät kann zu Stromschlägen, Verbrennungen und Bränden führen.
- Schließen Sie den Hebel immer ganz und bewegen Sie ihn nicht nach oben, solange das Gerät in Betrieb ist. Es besteht Verbrühungsgefahr.
- Halten Sie die Finger nicht unter den Kaffeeauslauf. Es besteht Verbrühungsgefahr.
- Die Oberfläche des Heizelements bleibt nach dem Gebrauch heiß und die Außenteile des Gerätes können je nach Verwendung für einige Minuten heiß bleiben.
- Stecken Sie Ihre Finger nicht

in den Restwasserbehälter oder den Kapselbehälter. Verletzungsgefahr!

-  Berühren Sie keine Oberflächen, die während oder nach dem Betrieb und der Entkalkung heiß werden: Entkalkungsrohr und Milchauslauf. Benutzen Sie die Griffe oder die Drehknöpfe.
- Wenn Sie eine Kaffeemenge von mehr als 150 ml programmiert haben, muss die Maschine für 5 Minuten abkühlen, bevor ein weiterer Kaffee zubereitet wird. Überhitzungsgefahr!
- Wenn die Kapsel nicht richtig durchstochen ist, könnte Wasser um die Kapsel fließen und das Gerät beschädigen.
- Verwenden Sie keine gebrauchten, beschädigten oder verformten Kapseln.
- Wenn eine Kapsel im

Kapselfach stecken bleibt, muss die Maschine ausgeschaltet und der Netzstecker gezogen werden bevor Sie Maßnahmen ergreifen. Wenden Sie sich an **Nespresso**.

- Befüllen Sie den Wassertank mit frischem Trinkwasser.
- Leeren Sie den Wassertank, wenn das Gerät für einen längeren Zeitraum nicht benutzt wird (Urlaub, usw.).
- Ersetzen Sie das Wasser im Wassertank, wenn die Maschine seit mehr als zwei Tagen nicht benutzt wurde.
- Verwenden Sie das Gerät nicht ohne Restwasserbehälter und Rost, damit der Austritt von Flüssigkeiten auf die umliegenden Flächen verhindert wird.
- Diese Maschine ist nicht für die Verwendung von Rohmilch geeignet.
- Verwenden Sie keine

Scheuerreiniger oder Lösungsmittel. Benutzen Sie zur Reinigung der Geräteoberfläche ein feuchtes Tuch und ein mildes Reinigungsmittel.

- Verwenden Sie zur Reinigung der Maschine nur saubere Utensilien.
- Wenn Sie die Maschine auspacken, entfernen und entsorgen Sie die Kunststoffolie.
- Dieses Gerät ist für **Nespresso** Kaffeekapseln ausgelegt, die ausschließlich bei **Nespresso** oder Ihrem autorisierten **Nespresso** Verkaufspartner erhältlich sind.
- Dieses Gerät ist nicht für Personen mit Unverträglichkeit und Allergie gegen Milch oder Laktose sowie für Kinder unter 3 Jahren geeignet.
- Die vom Hersteller empfohlenen und in der Bedienungsanleitung beschriebenen Reinigungsverfahren garantieren nicht die vollständige Beseitigung von Allergenen.
- Vergewissern Sie sich bei sicher diagnostizierten oder vermuteten Allergien und Unverträglichkeiten, dass Ihre Maschine zuvor nicht mit Milch oder Produkten pflanzlicher Herkunft verwendet wurde, die Allergene oder Substanzen enthalten, die bei Ihnen zu Allergien oder Unverträglichkeiten führen.
- Alle **Nespresso** Geräte werden strengen Prüfungen unterzogen. An zufällig ausgewählten Geräten werden Zuverlässigkeitstests unter Betriebsbedingungen durchgeführt. Daher können Gebrauchsspuren vorhanden sein.
- **Nespresso** behält sich

das Recht vor, diese Bedienungsanleitung ohne vorherige Ankündigung zu ändern.

Entkalkung

- Das Entkalkungsmittel von **Nespresso** hilft bei richtiger Anwendung, die einwandfreie Funktion der Maschine sicherzustellen, damit Ihr Kaffeegenuss so perfekt bleibt wie am ersten Tag.
- Führen Sie die Entkalkung gemäß den Angaben in der Bedienungsanleitung durch oder konsultieren Sie die Informationen zur Entkalkung im Internet unter www.nespresso.com/help.

⚠ VORSICHT: Das Entkalkungsmittel kann schädlich sein. Vermeiden Sie Kontakt mit Augen, Haut und anderen

Oberflächen. Die Verwendung von ungeeigneten Entkalkungsmitteln kann zu Schäden an Geräteteilen oder zu unzureichender Entkalkung führen. Für weitere Informationen zur Entkalkung kontaktieren Sie bitte **Nespresso**.

**BEWAHREN SIE DIESE
BEDIENUNGSANLEITUNG
AUF.**

**Geben Sie sie an alle
nachfolgenden Benutzer
weiter.**

**Diese Bedienungsanleitung
ist auch im PDF-Format im
Internet unter [nespresso.com](http://www.nespresso.com)
verfügbar**



**ATTENZIONE /
AVVERTENZA**



PERICOLO ELETTRICO



**SCOLLEGARE IL CAVO
DI ALIMENTAZIONE SE
DANNEGGIATO**



**NON TOCCARE LE
SUPERFICI CHE
DIVENTANO CALDE
DURANTE E DOPO IL
FUNZIONAMENTO E LA
DECALCIFICAZIONE:
TUBO DI
DECALCIFICAZIONE
E BECCUCCIO DEL
LATTE. UTILIZZARE LE
MANIGLIE O I POMELLI.**

**⚠ ATTENZIONE: IN
PRESENZA DI QUESTO
SIMBOLO, CONSULTARE LE
PRECAUZIONI DI SICUREZZA
PER EVITARE POSSIBILI
LESIONI E DANNI.**

**⚠ ATTENZIONE: LE
PRECAUZIONI DI SICUREZZA
SONO PARTE INTEGRANTE
DELL'APPARECCHIO.
LEGGERE ATTENTAMENTE LE
PRECAUZIONI DI SICUREZZA
PRIMA DI UTILIZZARE
L'APPARECCHIO PER LA
PRIMA VOLTA. CONSERVARE
LE PRESENTI ISTRUZIONI
IN UN LUOGO FACILMENTE
ACCESSIBILE PER POTERLE
CONSULTARE QUANDO
NECESSARIO.**

**i INFORMAZIONI: IN
PRESENZA DI QUESTO
SIMBOLO, LEGGERE LE
INDICAZIONI PER UN USO
SICURO E ADEGUATO
DELL'APPARECCHIO.**

- L'apparecchio è destinato alla preparazione di bevande secondo le presenti istruzioni.
- Non utilizzare l'apparecchio per un uso diverso da quello previsto.

- L'apparecchio è stato concepito esclusivamente per uso interno e in condizioni termiche non estreme.
- Non utilizzare all'aperto.
- Proteggere l'apparecchio dalla luce diretta del sole, da schizzi d'acqua e dall'umidità.
- Questo apparecchio è destinato esclusivamente all'uso domestico. Non è previsto l'uso in ambienti adibiti a cucina per il personale di negozi, uffici e altri ambienti di lavoro, agriturismi, hotel, affitta camere, motel e altre strutture ricettive.
- Durante l'uso, l'apparecchio non deve essere collocato in un alloggio chiuso.
- Sorvegliare i bambini per assicurarsi che non giochino con l'apparecchio.
- Questo apparecchio può essere utilizzato da bambini

- di almeno 8 anni, purché siano controllati, abbiano ricevuto istruzioni per un uso sicuro e siano pienamente consapevoli dei pericoli inerenti. Le operazioni di pulizia e manutenzione non devono essere effettuate da bambini a meno che non abbiano un'età superiore agli 8 anni e non siano controllati da un adulto.
- Tenere l'apparecchio e il cavo fuori dalla portata dei bambini sotto gli 8 anni di età.
- Il presente apparecchio può essere utilizzato da persone con ridotte capacità fisiche, sensoriali o mentali o da coloro privi di una sufficiente conoscenza o esperienza, purché siano controllati o abbiano ricevuto istruzioni sull'utilizzo sicuro dell'apparecchio e abbiano compreso i pericoli inerenti.
- I bambini non dovrebbero

utilizzare questo apparecchio come un giocattolo.

- In caso di uso commerciale dell'apparecchio, di uso non conforme alle istruzioni, di danni derivanti dall'uso per altri scopi, di uso improprio, di riparazione non professionale o di inosservanza delle istruzioni, il produttore declina qualsiasi responsabilità ed è autorizzato a non applicare i termini di garanzia.



Evitare rischi di scosse elettriche e incendio.

- In caso di emergenza, scollegare l'apparecchio dalla presa di alimentazione.
- Collegare l'apparecchio solo a prese adeguate, facilmente accessibili e con messa a terra. Verificare che la tensione di alimentazione corrisponda alla tensione riportata sulla targa dati

dell'apparecchio. L'uso di collegamenti errati fa decadere la garanzia.

- In caso di incompatibilità della spina con la presa, utilizzare un adattatore che garantisca la continuità del collegamento a terra tra l'apparecchio e la rete.

L'apparecchio deve essere collegato solo dopo l'installazione.

- Sistemare il cavo di alimentazione in modo che non venga danneggiato da spigoli taglienti, non venga a contatto con superfici calde, non fissarlo o lasciarlo pendere.
- Tenere il cavo lontano da fonti di calore e umidità.
- In caso di danneggiamento della spina o del cavo di alimentazione, farli sostituire dal produttore o da personale qualificato in modo da prevenire qualsiasi

rischio.

- Non utilizzare l'apparecchio qualora il cavo o la spina risultino danneggiati, dopo un caso di malfunzionamento o qualora l'apparecchio sia stato danneggiato in qualche modo. Portare l'apparecchio al centro di assistenza autorizzato più vicino per un controllo, la riparazione o la regolazione.
- Qualora si renda necessaria una prolunga, utilizzare esclusivamente un cavo collegato a terra con conduttore di sezione pari ad almeno 1,5 mm² o potenza di ingresso corrispondente.
- Per evitare danni, mai posizionare l'apparecchio su superfici calde o accanto a fonti di calore come radiatori, piani di cottura, fiamme libere o simili.
- Posizionare l'apparecchio su una superficie orizzontale, piana e stabile. La superficie

deve essere resistente al calore e ai liquidi come acqua, caffè, decalcificanti e simili.

- In caso di non utilizzo prolungato, scollegare l'apparecchio dalla presa di corrente. Per evitare di danneggiare il cavo, scollegare l'apparecchio afferrando e tirando la spina e non il cavo.
- Dopo l'uso e prima della pulizia rimuovere la spina dalla presa di corrente. Lasciare raffreddare l'apparecchio prima di installare o rimuovere componenti e prima di procedere alla pulizia.
- Collegare sempre prima la spina all'apparecchio, quindi il cavo alla presa a muro. Per scollegare l'apparecchio, interrompere qualsiasi preparazione, spegnere con l'apposito comando quindi rimuovere la spina dalla

- presa a muro.
- Mai toccare la spina con le mani bagnate.
 - Per prevenire incendi, scosse elettriche e lesioni personali, non immergere il cavo o le spine in acqua o altri liquidi.
 - Non immergere l'apparecchio, o parti di esso, in acqua o altri liquidi.
 - Non mettere l'apparecchio o parte di esso in lavastoviglie, fatta eccezione per i componenti della caraffa latte, la vaschetta raccogliacqua e il contenitore delle capsule usate.
 - In presenza di elettricità l'acqua è fonte di pericolo e può essere causa di scariche elettriche letali.
 - Non aprire l'apparecchio. Pericolo di scariche elettriche!
 - Non inserire alcun oggetto nelle aperture dell'apparecchio. Pericolo

- d'incendio o di scariche elettriche!
- L'uso di accessori non consigliati dal produttore può essere causa di incendio, scosse elettriche o lesioni personali.

Fare attenzione a non farsi male durante l'utilizzo dell'apparecchio.

- Non lasciare l'apparecchio incustodito durante il funzionamento.
- Non utilizzare l'apparecchio se è danneggiato, è caduto o non funziona perfettamente. Staccare subito la spina dalla presa di corrente. Contattare **Nespresso** o un rappresentante autorizzato **Nespresso** per un controllo, la riparazione o la regolazione dell'apparecchio.
-  Un apparecchio danneggiato può essere causa di scosse elettriche, ustioni e incendio.

- Chiudere sempre completamente la leva e non sollevarla durante il funzionamento. Rischio di scottature.
- Non mettere le dita sotto l'erogatore del caffè. Rischio di scottature.
- La superficie dell'elemento riscaldante rimane calda dopo l'uso e le parti esterne dell'apparecchio possono restare calde per alcuni minuti a seconda dell'utilizzo.
- Non inserire le dita all'interno della vaschetta o del contenitore di capsule. Rischio di lesioni!
-  Non toccare le superfici che diventano calde durante e dopo il funzionamento e la decalcificazione: tubo di decalcificazione e beccuccio del latte. Utilizzare le maniglie o i pomelli.
- Se si programma un volume di caffè superiore a 150

- ml, lasciar raffreddare la macchina per 5 minuti prima di preparare un altro caffè. Rischio di surriscaldamento!
- Qualora la capsula non sia correttamente perforata l'acqua potrebbe fluire attorno alla capsula e danneggiare l'apparecchio.
 - Non utilizzare capsule usate, danneggiate o deformate.
 - Se una capsula resta bloccata nel vano capsula, spegnere la macchina e staccare la spina prima di qualsiasi operazione. Chiamare **Nespresso** o un rappresentante autorizzato **Nespresso**.
 - Riempire il serbatoio dell'acqua con acqua fresca e potabile.
 - Svuotare il serbatoio dell'acqua se l'apparecchio non verrà utilizzato per un periodo prolungato (vacanze, ecc).
 - Sostituire l'acqua nel

serbatoio se la macchina non viene utilizzata da più di due giorni.

- Per evitare di versare liquidi sulle superfici circostanti, non utilizzare l'apparecchio senza la vaschetta raccogliacqua e la griglia.
- L'uso della macchina con latte crudo non è previsto.
- Non utilizzare detersivi abrasivi o solventi. Utilizzare un panno umido e un detergente delicato per pulire la superficie della macchina.
- Per pulire la macchina, usare solo accessori puliti.
- Quando si disimballa la macchina, rimuovere e smaltire la pellicola di plastica.
- Questo apparecchio è progettato per capsule di caffè **Nespresso** disponibili esclusivamente tramite **Nespresso** o il tuo rappresentante autorizzato **Nespresso**.

- Questo apparecchio non è adatto per persone con intolleranze e allergie al latte o al lattosio e per bambini di età inferiore ai 3 anni.
- I metodi di pulizia suggeriti dal produttore e descritti nelle istruzioni non garantiscono la completa rimozione degli allergeni.
- In caso di allergie e intolleranze, accertate o sospette, assicuratevi che la vostra macchina non sia stata precedentemente utilizzata con latte o prodotti di origine vegetale contenenti gli allergeni o le sostanze a cui siete allergici o intolleranti.
- Tutti gli apparecchi **Nespresso** sono sottoposti a severi controlli. Test di affidabilità in condizioni di esercizio vengono eseguiti su unità selezionate in modo casuale. Per questo motivo possono essere presenti

tracce di utilizzo.

- **Nespresso** si riserva il diritto di modificare queste istruzioni senza preavviso.

Decalcificazione

- Se usata correttamente, la soluzione decalcificante **Nespresso** contribuisce a garantire il corretto funzionamento della macchina e un'esperienza con il caffè perfetta come il primo giorno.
- Eseguire la decalcificazione in base alle raccomandazioni delle istruzioni per l'uso, o consultare le informazioni sulla decalcificazione visitando il sito www.nespresso.com/help.

⚠ ATTENZIONE: la soluzione decalcificante può essere nociva. Evitare il contatto con gli occhi, la pelle e altre superfici. L'uso di soluzioni decalcificanti non

idonee potrebbe causare danni ai componenti della macchina o un'insufficiente decalcificazione. Per ulteriori informazioni sulla decalcificazione, contattare **Nespresso**.

CONSERVARE QUESTE ISTRUZIONI

Consegnarle ad eventuali utilizzatori successivi.

Il presente manuale di istruzioni è disponibile anche in formato PDF sul sito nespresso.com

Verpackungsinhalt

Contenuto della confezione

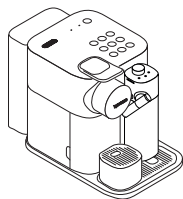

- 1 Kaffeemaschine
Macchina da caffè



- 2 Bedienungsanleitung
Istruzioni per l'uso



- 3 Kapselset
Set di capsule



- 4 Broschüre „Willkommen bei Nespresso“
Brochure "Benvenuto in Nespresso"



- 5 1 Wasserhärte-Teststreifen, in der Bedienungsanleitung
1x etichetta per la durezza dell'acqua, nelle istruzioni per l'uso

Gran Lattissima

DE

IT

KAFFEEGENUSS MIT EINEM KLASSISCH ZUBEREITETEN ESPRESSO

Mit dem **Nespresso** Original System können Sie einen perfekt gebrühten Espresso mit oder ohne Milch genießen. Eine zeitlose Erfahrung nach italienischer Kaffeetradition, einfach per Tastendruck. Die **Nespresso** Original Maschinen und Kapseln bieten eine Vielfalt an Aromen, passend für jeden Geschmack. Ob kleiner Espresso oder großer Lungo, ob schwarz oder mit Milch und cremigem Milchschaum. Dies ist dank des 19-bar-Drucks der Kaffeemaschine möglich. Das volle Aroma jeder Kapsel wird extrahiert und entfaltet sich in Ihrer Tasse. **Nespresso** Original, klassisch auf seine Weise.

L'ESPERIENZA DEL CAFFÈ ESPRESSO CLASSICO

Con il sistema **Nespresso** Original, sei invitato a gustare l'essenza di un caffè espresso, con o senza latte. Ispirato alla tradizione del caffè italiano, è un'esperienza senza tempo con il semplice tocco di un pulsante. Le macchine e le capsule **Nespresso** Original offrono una gamma di aromi per soddisfare tutti i gusti. Caffè espresso o lungo, nero o personalizzato, sempre cremoso o con una morbida schiuma. Questo è reso possibile solo grazie ai 19 bar di pressione della macchina. Estrae tutta l'aroma da ogni capsula e la trasferisce nella vostra tazzina. **Nespresso** Original, classico a modo suo.

⚠ VORSICHT: Wenn Sie dieses Zeichen sehen, lesen Sie bitte die Sicherheitshinweise, um mögliche Verletzungen und Schäden zu vermeiden.

ATTENZIONE: in presenza di questo simbolo, consultare le precauzioni di sicurezza per evitare possibili lesioni e danni.

i **INFORMAZIONI:** Wenn Sie dieses Zeichen sehen, lesen Sie bitte die Angaben für den sicheren und richtigen Gebrauch des Gerätes.

INFORMAZIONI: in presenza di questo simbolo, leggere le indicazioni per un uso corretto e sicuro dell'apparecchio.



CAPPUCCINO:

Der Cappuccino besteht aus Kaffee mit Milch und einer dicken Schicht Milchschaum.

Empfohlene Mengenverhältnisse:

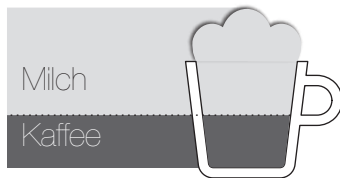

Menge: 100 ml Milchschaum
40 ml Kaffee

Auswahl des Kaffees:

Ristretto- oder Espresso-Kapsel

Auswahl der Tasse:

Eine Cappuccino Tasse

Empfehlungen:

Die Qualität und das Aussehen des Milchschaums können von der Sorte, der Frische und der Temperatur der Milch (die ideale Lagertemperatur beträgt 4 °C) beeinflusst werden.

CAFFÈ LATTE:

Caffè Latte ist ein Kaffee, der mit reichlich heißer und leicht aufgeschäumter Milch aufgefüllt wird.

Empfohlene Mengenverhältnisse:



Menge: 110 ml Kaffee
80 ml Milch
120 ml Milchschaum

Auswahl des Kaffees:

Lungo-Kapsel

Auswahl der Tasse:

Ein Caffè Latte Glas

Empfehlungen:

Die oberste Schicht aus Milchschaum sollte etwa 1 cm hoch sein. Sie ist normalerweise bräunlich durch die Farbe des Kaffees.

LATTE MACCHIATO:

Latte Macchiato ist ein Rezept, bei dem der Kaffee in ein Glas mit aufgeschäumter Milch gefüllt wird. Er besteht aus 2 Schichten „Kaffee-Schaum“.

Empfohlene Mengenverhältnisse:



Menge: 230 ml Milchschaum
40 ml Kaffee

Auswahl des Kaffees:

Ristretto- oder Espresso-Kapsel

Auswahl der Tasse:

Ein Latte Macchiato Glas

Empfehlungen:

Die Qualität und das Aussehen des Milchschaums können von der Sorte, der Frische und der Temperatur der Milch (die ideale Lagertemperatur beträgt 4 °C) beeinflusst werden.

FLAT WHITE:

Flat White ist ein Espresso, der mit reichlich heißer und leicht aufgeschäumter Milch aufgefüllt wird.

Empfohlene Mengenverhältnisse:



Menge: 40 ml Kaffee
100 ml Milch

Auswahl des Kaffees:

Ristretto- oder Espresso-Kapsel

Auswahl der Tasse:

Eine Cappuccino Tasse

Empfehlungen:

Die oberste Schicht aus Milchschaum sollte etwa 0,5 cm hoch sein. Sie ist normalerweise durch die Farbe des Kaffees bräunlich gefärbt und schimmert. Außerdem weist sie sehr kleine Blasen auf und ist flüssiger als reiner Milchschaum.

Bevande a base di latte



CAPPUCCINO:

Il cappuccino è caratterizzato da un caffè al latte ricoperto da uno spesso strato di schiuma di latte.

Proporzioni consigliate:

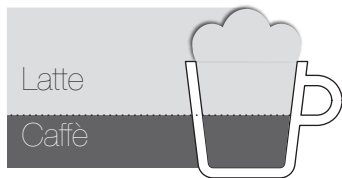

Quantità: 100 ml di schiuma di latte
40 ml di caffè

Scelta del caffè:

Capsula per ristretto o per espresso

Scelta della tazza:

Una tazza da cappuccino

Suggerimenti:

La qualità e l'aspetto della schiuma di latte potrebbero dipendere dal tipo, dalla freschezza e dalla temperatura del latte (idealmente conservato a 4 °C).

CAFFÈ LATTE:

Un caffè latte è un caffè a cui viene aggiunta una generosa quantità di latte caldo leggermente schiumato.

Proporzioni consigliate:



Quantità: 110 ml di caffè
80 ml di latte
120 ml di schiuma di latte

Scelta del caffè:

Capsula per lungo

Scelta della tazza:

Un bicchiere da caffè latte

Suggerimenti:

Il sottile strato di schiuma di latte alla sommità dovrebbe essere di circa 1 cm. Di solito è di colore bruno, dato dal colore del caffè.

LATTE MACCHIATO:

Il latte macchiato è una ricetta in cui il caffè viene versato in un bicchiere pieno di latte schiumato. Si caratterizza per i 2 strati "caffè-schiuma".

Proporzioni consigliate:



Quantità: 230 ml di schiuma di latte
40 ml di caffè

Scelta del caffè:

Capsula per ristretto o per espresso

Scelta della tazza:

Un bicchiere da caffè latte

Suggerimenti:

La qualità e l'aspetto della schiuma di latte potrebbero dipendere dal tipo, dalla freschezza e dalla temperatura del latte (idealmente conservato a 4 °C).

FLAT WHITE:

Un flat white è un caffè espresso a cui viene aggiunta una generosa quantità di latte caldo leggermente schiumato.

Proporzioni consigliate:



Quantità: 40 ml di caffè
100 ml di latte

Scelta del caffè:

Capsula per ristretto o per espresso

Scelta della tazza:

Una tazza da cappuccino

Suggerimenti:

Il sottile strato di schiuma di latte alla sommità dovrebbe essere di circa mezzo centimetro. Di solito è di colore bruno, dato dal colore del caffè, e più liquido e brillante con bolle molto piccole.

Erste Inbetriebnahme oder Inbetriebnahme nach längerem Nichtgebrauch Primo utilizzo o dopo un lungo periodo di inutilizzo

⚠ VORSICHT: Lesen Sie zunächst die Sicherheitshinweise, um Stromschlag- und Brandgefahr zu vermeiden.
Überprüfen Sie, dass der Erdungsanschluss nicht unterbrochen ist, wenn die Maschine an die Steckdose angeschlossen wird.

ATTENZIONE: leggere innanzitutto le precauzioni di sicurezza per evitare il rischio di scariche elettriche e incendio.
Si prega di verificare la continuità del collegamento a terra quando si connette la macchina alla presa di corrente.

i WICHTIG: Drücken Sie die Taste On-Standby, um die Maschine auszuschalten (Verbrauch im Bereitschaftsbetrieb: 0,22 Wh).

IMPORTANTE: per spegnere la macchina, premere il pulsante On-Standby (consumo in modalità standby: 0,22 Wh).

1 Wenn Sie die Maschine auspacken, entfernen Sie die Schutzfolie, den Wassertank, den Restwasserbehälter und den Auffangbehälter für gebrauchte Kapseln. Passen Sie die Kabellänge an und verstauen Sie die Überlänge im Kabelfach unter der Maschine.

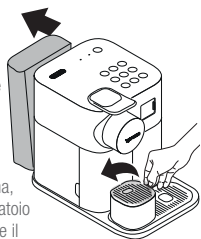

Quando si apre l'imballo della macchina, rimuovere la pellicola protettiva, il serbatoio dell'acqua, la vaschetta raccogliogocce e il contenitore delle capsule usate. Regolare la lunghezza del cavo e fissare quello in eccesso nell'apposito vano sotto la macchina.

2 Schließen Sie die Maschine an das Stromnetz an. Spülen Sie den Wassertank aus, bevor Sie ihn bis zur maximalen Markierung mit Trinkwasser füllen. Collegare la macchina alla rete elettrica. Risciacquare il serbatoio dell'acqua prima di riempirlo con acqua potabile fino al livello massimo.

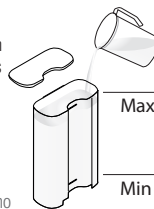

i Der Mindestfüllstand entspricht der für einen ganzen Brühvorgang notwendigen Menge. Il livello minimo corrisponde alla quantità necessaria per un intero ciclo di funzionamento.

3 Schalten Sie die Maschine ein, indem Sie die Taste On-Standby drücken:

- Blinkende Lampen (Kaffeetasten): Aufheizphase (25 s)
- Permanent eingeschaltete Lampen: Maschine betriebsbereit

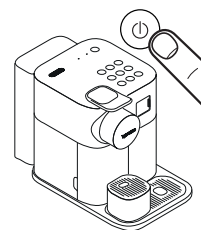

Accendere la macchina premendo il pulsante Accensione/Standby:

- Luci intermittenti (pulsanti caffè): riscaldamento (25 s)
- Luci fisse: macchina pronta

4 Führen Sie einen Spülvorgang durch, indem Sie einen Behälter (nicht im Lieferumfang der Maschine enthalten) unter den Kaffeeauslauf stellen und die Taste ☞ (lungo) drücken. Wiederholen Sie dies 3-mal.

Risciacquare posizionando un contenitore (non fornito con la macchina) sotto l'erogatore del caffè e premere il pulsante ☞ (lungo). Ripetere 3 volte.

i Nach der Produktion werden die Maschinen einer kompletten Testreihe unterzogen. Es könnten sich Spuren von Kaffeepulver im Spülwasser befinden.

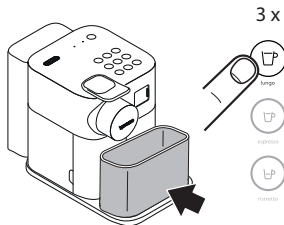

Dopo la fabbricazione le macchine vengono sottoposte a una serie di test completi. È possibile rilevare tracce di caffè in polvere nell'acqua del risciacquo.

5 Zerlegen Sie den Milchbehälter und reinigen Sie alle 6 Teile im oberen Geschirrkorb des Geschirrspülers. Sollte kein Geschirrspüler vorhanden sein, lesen Sie bitte den Abschnitt „Reinigung des Milchbehälters“. Bauen Sie dann den Milchbehälter wieder zusammen und setzen Sie ihn wieder in die Maschine ein. Verwenden Sie die Funktion ☞ (Rinse), bevor Sie Milchgetränke zubereiten.

Smontare la caraffa latte e lavare tutti i 6 componenti nello scomparto superiore della lavastoviglie. Nel caso non si disponga di una lavastoviglie, consultare la sezione «Pulizia della caraffa latte». Quindi riassemblare e ricollegare la caraffa latte alla macchina: utilizzare la funzione ☞ (rinse) prima di preparare bevande a base di latte.

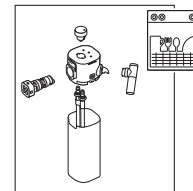

i Beachten Sie die Angaben im Abschnitt „Zerlegen / Zusammenbauen des Milchbehälters“ (siehe Seite 54 und 55).

Fare riferimento alla sezione "Montare / smontare la caraffa latte" (vedi pagina 54 e 55).

Einstellung der Wasserhärte Impostare la durezza dell'acqua

WICHTIG: Die Programmierung der Maschine unter Berücksichtigung der tatsächlichen Wasserhärte des örtlichen Wassernetzes optimiert ihre Lebensdauer: Der Entkalkungszyklus wird in Abhängigkeit von der Wasserhärte angefordert.

IMPORTANTE: La programmazione della macchina in base alla durezza effettiva dell'acqua della rete idrica locale ne ottimizza la durata: il ciclo di decalcificazione verrà richiesto in funzione della durezza dell'acqua.

1 Halten Sie den Wasserhärte-Teststreifen, der sich auf der ersten Seite der Bedienungsanleitung befindet, für 1 Sekunde unter fließendes Wasser.



Porre l'etichetta di indicazione della durezza dell'acqua, presente nella prima pagina del manuale, sotto l'acqua corrente per 1 secondo.

2 Die Anzahl der roten Quadrate zeigt die Stufe der Wasserhärte an.

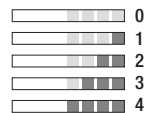

Il numero di quadratini rossi indica il livello di durezza dell'acqua.

3 Schalten Sie die Maschine ein. Accendere la macchina.

WICHTIG: Entfernen Sie den Milchbehälter.

IMPORTANTE: rimuovere la caraffa latte.

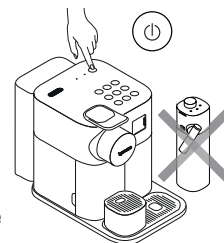

4 Drücken Sie gleichzeitig die Tasten **hot milk** und **flat white** für 3 Sekunden, um den Menümodus aufzurufen: Die Kontrolllampen für die Entkalkung und für den Spülvorgang beginnen zu blinken.



Premere contemporaneamente i pulsanti **hot milk** e **flat white** per 3 secondi per accedere alla modalità Menu: le spie di decalcificazione e risciacquo iniziano a lampeggiare.

5 Drücken Sie die Taste **cappuccino**. Premere il pulsante **cappuccino**.



6 Die Anzahl der roten Quadrate zeigt an, welche Taste gedrückt werden muss (siehe untenstehende Tabelle). Innerhalb von 30 Sekunden kann der gewünschte Wert eingestellt werden, indem die entsprechende Taste gedrückt wird. Die Tasten blinken 3-mal kurz, um den neuen Wert zu bestätigen. Die Maschine verlässt das Menü automatisch und kehrt in den betriebsbereiten Zustand zurück.

Il numero di quadrati rossi indica quale pulsante si deve premere (vedi la tabella sotto). Entro 30 secondi, è possibile impostare il valore desiderato premendo il pulsante corrispondente. I pulsanti lampeggiano 3 volte rapidamente per confermare il nuovo valore. La macchina esce automaticamente dal Menu e ritorna alla modalità macchina pronta.

WICHTIG: Der Menümodus wird automatisch nach 30 Sekunden verlassen, wenn keine Handlung erfolgt. Er kann auch manuell verlassen werden, indem die Tasten **hot milk** und **flat white** für 3 Sekunden gleichzeitig gedrückt werden.

IMPORTANTE: la modalità Menu si chiude automaticamente dopo 30 secondi se non viene eseguita alcuna azione. Può essere chiusa manualmente premendo contemporaneamente i pulsanti **hot milk** e **flat white** per 3 secondi.

Stufe der Wasserhärte / Livello di durezza dell'acqua	Zu drückende Taste / Pulsante da premere	fH	dH	CaCO3
	hot foam	<5	<3	< 50 mg/l
	latte macchiato	>7	>4	> 70 mg/l
	cappuccino	>13	>7	> 130 mg/l
	hot milk	>25	>14	> 250 mg/l
	caffè latte	>38	>21	> 380 mg/l

DE Zerlegen des Milchbehälters
IT Smontare la caraffa latte

- 1 Entfernen Sie den Milchbehälter, indem Sie die Tasten an den Seiten des Milchbehälters drücken. Nehmen Sie das Milchsaugrohr ab.

Rimuovere il contenitore del latte premendo i pulsanti ai lati della caraffa latte. Staccare il tubicino di aspirazione del latte.

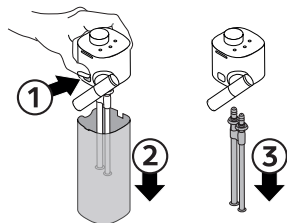

- 3 Drehen Sie den Anschluss des Milchbehälters bis zum Symbol „Entriesselung“ und ziehen Sie ihn heraus.

Ruotare il connettore della caraffa latte fino al simbolo di "sblocco" ed estrarlo.

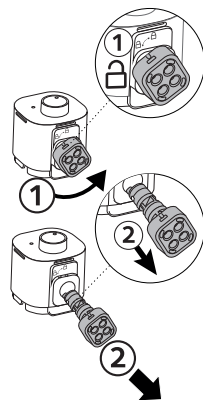

- 2 Der Milchauslauf muss in senkrechter Stellung ausgebaut werden.

Per smontare il beccuccio latte, posizionarlo verticalmente.

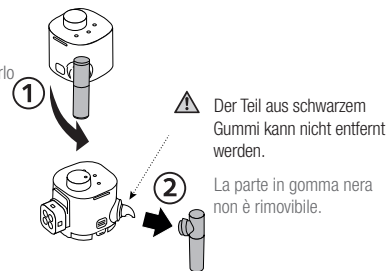

- 4 Stellen Sie den Drehknopf auf die Position „Remove to clean“ und ziehen Sie ihn heraus.

Ruotare la manopola sulla posizione "Remove to clean" ed estrarla.

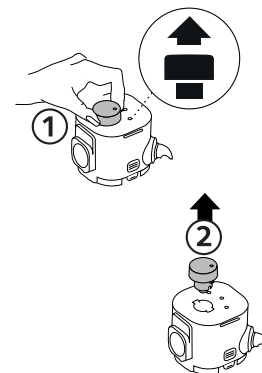

Zusammenbauen des Milchbehälters

Montare la caraffa latte

DE

IT

- 1** Setzen Sie den Drehknopf ein und stellen Sie ihn auf die Position „Milk“

Inserire la manopola e ruotarla sulla posizione "Milk"

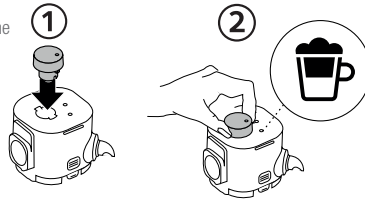

- 2** Setzen Sie den Anschluss des Milchbehälters in sein Gehäuse und drehen Sie ihn bis zum Zeichen „Verriegelung“.

Inserire il connettore della caraffa latte nella sua sede e ruotarlo in corrispondenza del simbolo di "blocco".

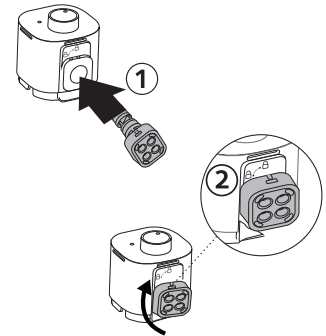

- 3** Setzen Sie den Milchauslauf ein und drehen Sie ihn.

Inserire il beccuccio del latte e ruotarlo.



- 4** Das Ansaugrohr muss sorgfältig eingesetzt werden, bis es fest sitzt. Schließen Sie den Milchbehälter mit dem entsprechenden Deckel.

Inserire con cura il tubicino di aspirazione fino a quando risulta ben saldo. Chiudere il contenitore del latte con l'apposito coperchio.

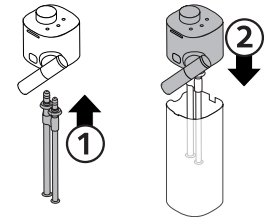

Reinigung des Milchbehälters

Pulizia del contenitore latte

i Die Reinigung muss nach jedem Gebrauch erfolgen. **Die Reinigung im Geschirrspüler ist das beste Reinigungsverfahren.** Wenn kein Geschirrspüler vorhanden ist, reinigen Sie die Teile des Milchbehälters von Hand.

La pulizia deve essere effettuata dopo ogni utilizzo. **Il lavaggio in lavastoviglie è il miglior metodo di pulizia.** Se non si dispone di una lavastoviglie, lavare i componenti della caraffa latte a mano.

- 1** Zerlegen Sie den Milchbehälter. Beachten Sie die Angaben im Abschnitt „Zerlegen des Milchbehälters“. Spülen Sie die Teile sorgfältig mit heißem Trinkwasser ab (min. 40°C), um alle Milchrückstände zu beseitigen. Entfernen Sie sichtbare Verschmutzung mit einem Schwamm.

Smontare la caraffa latte. Fare riferimento alla sezione "Smontare la caraffa latte". Risciacquare accuratamente con acqua calda potabile (min 40°C) per rimuovere ogni residuo di latte. Rimuovere lo sporco visibile con una spugna.

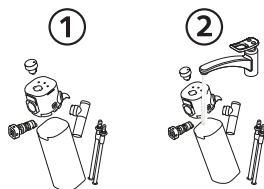

- 2** Wenn ein Geschirrspüler vorhanden ist: Legen Sie alle Teile des Milchbehälters in den oberen Geschirrkorb des Geschirrspülers.

Wenn kein Geschirrspüler vorhanden ist: Tauchen Sie alle Teile für mindestens 30 Minuten in heißes Trinkwasser (min. 40 °C) mit mildem / neutralem Reinigungsmittel und spülen Sie dann mit 40 °C heißem Trinkwasser reichlich ab. Keine Duftreiniger verwenden.

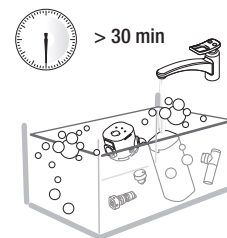

Se si dispone di una lavastoviglie: posizionare tutti i componenti della caraffa latte nello scomparto superiore della lavastoviglie.

Se non si dispone di una lavastoviglie: immergere tutti i componenti in acqua potabile calda (min 40 °C) con un detergente delicato / neutro per almeno 30 minuti, quindi risciacquare abbondantemente con acqua potabile calda a 40 °C. Non utilizzare detersivi profumati.

- 3** Reinigen Sie das Innere des Milchbehälters, den Anschluss des Milchauslaufs und den Drehknopf mit mildem / neutralem Reinigungsmittel und spülen Sie sie mit heißem Trinkwasser ab.

* Vergewissern Sie sich, dass der Lufteinlass sauber ist. Nur so erhalten Sie einen perfekten Schaum.

Verwenden Sie keine Scheuermittel. Sie könnten die Oberfläche des Gerätes beschädigen.

Pulire l'interno del serbatoio del latte, il connettore del beccuccio latte e la manopola con detergente delicato / neutro e risciacquare con acqua calda potabile.

* Assicurarsi che la presa dell'aria sia pulita. Questo garantirà una schiuma perfetta.

Non usare materiale abrasivo: potrebbe danneggiare la superficie dell'apparecchio.

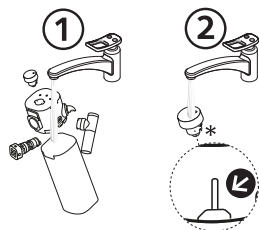

- 4** Trocknen Sie alle Teile mit einem sauberen und trockenem Tuch bzw. Handtuch oder mit einem Küchentuch ab und bauen Sie sie dann wieder zusammen. Führen Sie bei starker Verschmutzung des Milchbehälters zwei Spülvorgänge durch, indem Sie den Drehknopf auf die Position  (Rinse) stellen. Der Spülvorgang des Milchsystems beginnt und ein Gemisch aus Heißwasser und Dampf fließt durch den Milchauslauf.

Asciugare tutti i componenti con un panno o un canovaccio asciutto e pulito, o con carta assorbente, quindi rimontare. Se la caraffa latte è molto sporca, procedere con due risciacqui del sistema ruotando la manopola sulla posizione  (Rinse). Inizia il processo di risciacquo del sistema latte e una miscela di acqua calda e vapore scorre attraverso l'erogatore del latte.



i Wenn der Milchbehälter nach der Reinigung noch verschmutzt ist oder nicht richtig funktioniert, wird empfohlen, den **Nespresso** Kundenservice zu kontaktieren.

Se dopo la pulizia la caraffa latte è ancora sporca o funziona male, si consiglia di acquistarne una nuova presso un Centro Assistenza.

Kaffe Zubereitung

Preparazione del caffè

DE

IT

- WICHTIG:**
Vergewissern Sie sich vor der Zubereitung eines Kaffees oder eines Rezepts, dass der Füllstand im Wassertank über der Markierung MIN liegt.
Während des Aufheizens kann jede Kaffeetaste gedrückt werden. Der Kaffee wird dann automatisch ausgegeben, sobald die Maschine betriebsbereit ist.

IMPORTANTE:
Assicurarsi che il livello dell'acqua nel serbatoio dell'acqua sia al di sopra del livello MIN prima di preparare un caffè o una ricetta.
Durante il riscaldamento, è possibile premere qualsiasi pulsante del caffè. Il caffè verrà erogato automaticamente non appena la macchina sarà pronta per l'uso.

- 1** Drücken Sie den Hebel ganz nach oben und legen Sie die Kapsel ein.
Sollevare completamente la leva e inserire la capsula.

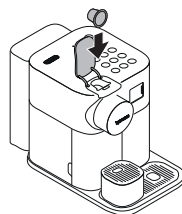

- 2** Drücken Sie den Hebel nach unten und stellen Sie eine Tasse unter den Kaffeeauslauf.
Abbassare la leva e posizionare una tazza sotto l'erogatore del caffè.



- 3** Drücken Sie die Taste ☞ (ristretto), ☞ (espresso) oder ☞ (lungo). Die Ausgabe stoppt automatisch. Um die Kaffeeausgabe abzubrechen oder um noch mehr Kaffee auszugeben, drücken Sie die Taste erneut.

Premere il pulsante ☞ (ristretto), ☞ (espresso) o ☞ (lungo).
L'erogazione si fermerà automaticamente. Per bloccare l'erogazione di caffè o per aggiungere ancora caffè, premere nuovamente il pulsante.



- 4** Drücken Sie den Hebel einige Sekunden nach Beendigung der Zubereitung nach oben und nach unten, um die Kapsel in den Auffangbehälter für gebrauchte Kapseln auszuwerfen. Drücken Sie den Hebel nicht zu früh nach oben.

Pochi secondi dopo la fine della preparazione, sollevare e abbassare la leva per espellere la capsula nel contenitore delle capsule usate. Non sollevare la leva troppo presto.

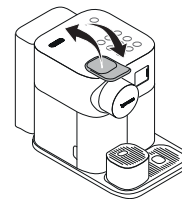

Zubereitung von Milchgetränken

Preparazione di bevande a base di latte

WICHTIG: Vergewissern Sie sich vor der Zubereitung eines Kaffees oder eines Rezepts, dass der Füllstand im Wassertank über der Markierung MIN liegt. Für einen perfekten Milchschaum verwenden Sie am besten entrahmte oder teilentrahmte Kuhmilch mit Kühlschranktemperatur (ca. 4 °C). Der Milchbehälter muss nach jedem Gebrauch gereinigt werden.

IMPORTANTE: Assicurarsi che il livello dell'acqua nel serbatoio dell'acqua sia al di sopra del livello MIN prima di preparare un caffè o una ricetta. Per una schiuma di latte ottimale, utilizzare latte vaccino scremato o parzialmente scremato a temperatura di frigorifero (circa 4 °C). È necessario pulire la caraffa latte dopo ogni utilizzo.

1 Befüllen Sie den Milchbehälter. Machen Sie den Milchbehälter nicht zu voll: Beachten Sie den Füllstand MAX. Schließen Sie den Milchbehälter.

Riempire il contenitore del latte. Non riempire eccessivamente il contenitore del latte: rispettare il livello MAX. Chiudere il contenitore del latte.

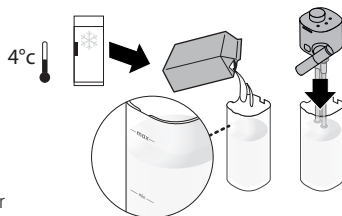

VORSICHT: Pflanzliche Getränke enthalten Allergene (Gluten, Mandeln, Soja) und müssen von Personen, die unter Lebensmittelallergien leiden, vorsichtig gehandhabt werden. Das Volumen des Schaums hängt von der Art des verwendeten Getränks und dessen Temperatur ab.

AVVERTENZA: Le bevande a base vegetale contengono allergeni (glutine, mandorle, soia) e devono essere maneggiate con cura da persone che soffrono di allergie alimentari. Il volume della schiuma dipende dal tipo di bevanda utilizzata e dalla sua temperatura.

3 Stellen Sie eine Cappuccino Tasse oder ein Latte Macchiato Glas unter den Kaffeeauslauf und schwenken Sie den Milchauslauf zur Tassenmitte. Drehen Sie den Drehknopf auf die Position (Milk).

Collocare una tazza per cappuccino o un bicchiere per latte macchiato sotto l'erogatore del caffè e orientare il beccuccio del latte verso il centro della tazza. Ruotare la manopola sulla posizione (Milk).

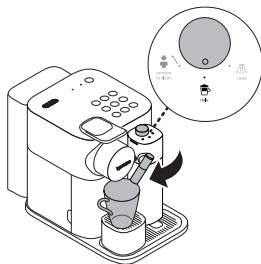

2 Drücken Sie den Hebel ganz nach oben und legen Sie die Kapsel ein. Drücken Sie den Hebel nach unten. Setzen Sie den Milchbehälter in die Maschine ein. Die Maschine heizt sich für ca. 15 Sekunden auf (Lampen blinken).

Sollevare completamente la leva e inserire la capsula. Abbassare la leva. Collegare la caraffa latte alla macchina. La macchina si riscalda per circa 15 secondi (luci intermittenti).

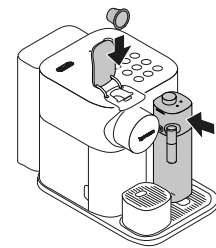

4 Drücken Sie die Taste für das gewünschte Getränk. Weitere Informationen zu den einzelnen Milchgetränken finden Sie auf Seite 50. Die Zubereitung beginnt nach einigen Sekunden und wird automatisch beendet.

Premere il pulsante relativo alla bevanda desiderata. Vedere ulteriori informazioni su ciascuna bevanda a base di latte a pagina 51. La preparazione inizia dopo alcuni secondi e si interrompe automaticamente.

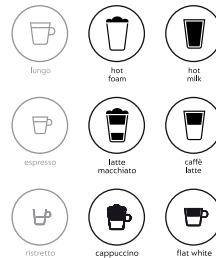

VORSICHT: Stellen Sie den Behälter nach dem Spülvorgang in den Kühlschrank und beachten Sie dabei die Aufbewahrungshinweise auf der Milchpackung. Wenn der Milchbehälter länger als 30 Minuten außerhalb des Kühlschranks steht, müssen Sie ihn zerlegen und alle Teile reinigen (beachten Sie dabei die Angaben im Abschnitt „Reinigung des Milchbehälters“).

ATTENZIONE: dopo il risciacquo, riporre la caraffa in frigorifero rispettando le indicazioni di conservazione riportate sulla confezione del latte. Qualora il contenitore del latte venga tenuto fuori dal frigorifero per più di 30 minuti, smontare la caraffa latte e pulire tutti i componenti (fare riferimento alla sezione “Pulizia della caraffa latte”).

5 Nach der Zubereitung leuchtet die orange Kontrolllampe (Rinse), wodurch angezeigt wird, dass der Milchbehälter gespült werden muss.
Al termine della preparazione, la spia arancione (Rinse) si illumina per indicare che è necessario risciacquare la caraffa latte.

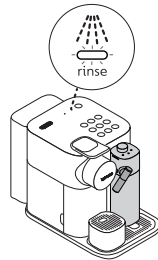

6 Stellen Sie einen Behälter unter den Kaffeeauslauf. Drehen Sie den Drehknopf auf die Position (Rinse). Der Spülvorgang des Milchsystems beginnt und ein Gemisch aus heißem Wasser und Dampf fließt durch den Milchauslauf. Der Spülvorgang wird automatisch beendet.
Posizionare un contenitore sotto l'erogatore del caffè. Ruotare la manopola sulla posizione (Rinse). Inizia il processo di risciacquo del sistema latte e una miscela di acqua calda e vapore scorre attraverso l'erogatore del latte. Il processo di risciacquo si arresta automaticamente.



WARNING: Durch Abspülen werden die Allergene nicht beseitigt. Zerlegen und reinigen Sie den Milchbehälter, vorzugsweise im Geschirrspüler, bevor die Milchsorte gewechselt wird. Wenn kein Geschirrspüler vorhanden ist, reinigen Sie den Milchbehälter von Hand.

AVVERTENZA: Il risciacquo non rimuove gli allergeni. Smontare e pulire la caraffa latte, preferibilmente in lavastoviglie, prima di cambiare tipo di latte. Se non è disponibile una lavastoviglie, lavare a mano.

7 Drücken Sie den Hebel nach oben und nach unten, um die Kapsel direkt in den Auffangbehälter für gebrauchte Kapseln auszuwerfen.
Sollevare e abbassare la leva per espellere la capsula direttamente nel contenitore delle capsule usate.

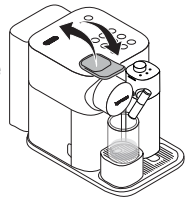

8 Nach Beendigung des Spülvorgangs schaltet sich die Kontrolllampe aus. Stellen Sie den Drehknopf wieder auf die Position (Milk).
Al termine del processo di risciacquo, la spia si spegne. Riportare la manopola sulla posizione (Milk).

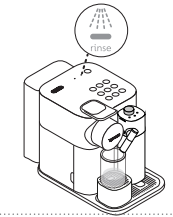

9 **Wenn sich Milch im Milchbehälter befindet:**
Nehmen Sie den Milchbehälter von der Maschine ab und stellen Sie ihn sofort in den Kühlschrank. Schließen Sie die Schiebeklappe des Dampfanschlusses.

Se c'è latte nella caraffa latte:
scolligare la caraffa latte dalla macchina e metterla subito in frigorifero. Chiudere lo sportello del connettore di vapore.

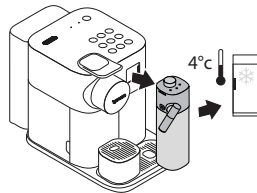

9 **Wenn sich keine Milch mehr im Milchbehälter befindet, die Milch nicht für weitere Rezepte reicht oder der empfohlene Zeitraum für die Aufbewahrung der Milch abgelaufen ist, müssen Sie den Behälter zerlegen und alle Teile im oberen Geschirrkorb des Geschirrspülers reinigen, bevor Sie ihn erneut befüllen.** Sollte kein Geschirrspüler vorhanden sein, lesen Sie bitte den Abschnitt „Reinigung des Milchbehälters“.

Se nella caraffa latte non c'è più latte o il latte non è sufficiente per altre ricette o il periodo consigliato per la conservazione del latte è scaduto, smontare la caraffa e lavare tutti i componenti nello scomparto superiore della lavastoviglie prima di riempirla. Qualora non si disponga di una lavastoviglie, consultare la sezione “Pulizia della caraffa latte”.

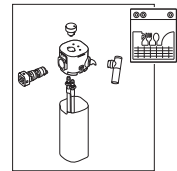

HINWEIS: Beachten Sie die Angaben im Abschnitt „Zerlegen des Milchbehälters“ (Seite 54).

IMPORTANTE: fare riferimento alla sezione "Smontaggio della caraffa latte" (pagina 54).

Mengenprogrammierung Programmazione della quantità

WICHTIG: Für die min. / max. programmierbaren Mengen wird auf den Abschnitt „Werkseinstellungen“ verwiesen.
IMPORTANTE: fare riferimento alla sezione "Impostazioni di fabbrica" per conoscere i quantitativi programmabili min/ max.

- Halten Sie die Taste für das Getränk, das Sie programmieren möchten, für mindestens 3 s gedrückt, um den Programmiermodus aufzurufen. Die Ausgabe beginnt und die Taste blinkt schnell.



Tenere premuto il pulsante relativo alla bevanda che si desidera programmare per almeno 3 s per accedere alla modalità di programmazione. L'erogazione si avvia e il pulsante lampeggia velocemente.

- Lassen Sie die Taste los, wenn die gewünschte Menge erreicht ist. Wenn das Rezept weitere Zutaten beinhaltet, drücken Sie die Taste erneut und halten Sie sie gedrückt, bis die gewünschte Menge erreicht ist. Lassen Sie die Taste dann los. Wenn die letzte Zutat ausgegeben wird (siehe Tabelle auf Seite 61), blinkt die Taste 3-mal, um die neue Menge des Getränks zu bestätigen. Die Menge des Getränks wird für spätere Zubereitungen gespeichert.



Rilasciare il pulsante quando viene raggiunto il volume desiderato. Se la ricetta comprende altri ingredienti, premere nuovamente il pulsante e tenerlo premuto fino al raggiungimento del volume desiderato, quindi rilasciarlo. Quando viene erogato l'ultimo ingrediente (vedi tabelle a pagina 61), il pulsante lampeggia 3 volte per confermare il nuovo volume della bevanda. La quantità di bevanda viene memorizzata per le successive preparazioni.

Rücksetzung der Werkseinstellungen Ripristino delle impostazioni di fabbrica

- Schalten Sie die Maschine ein.
Accendere la macchina.

WICHTIG: Entfernen Sie den Milchbehälter.

IMPORTANTE: rimuovere la caraffa latte.

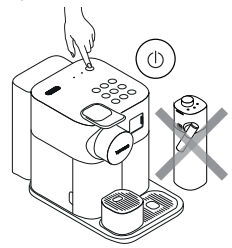

- Drücken Sie gleichzeitig die Tasten **hot milk** und **flat white** für 3 Sekunden, um den Menümodus aufzurufen. Die Kontrolllampen für Entkalkung und Reinigung beginnen zu blinken.
Premere contemporaneamente i pulsanti **hot milk** e **flat white** per 3 secondi per accedere alla modalità Menu: le spie di decalcificazione e pulizia iniziano a lampeggiare.

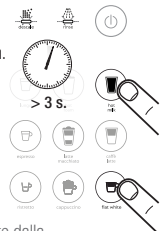

WICHTIG: Wenn keine Handlung erfolgt, verlässt die Maschine nach 30 Sekunden automatisch den Menümodus; der Modus kann auch manuell verlassen werden, indem die Tasten **hot milk** und **flat white** für 3 Sekunden gleichzeitig gedrückt werden.

IMPORTANTE: se non viene eseguita alcuna azione, la macchina esce automaticamente dalla modalità Menu dopo 30 secondi; è possibile anche uscire dalla modalità manualmente, premendo contemporaneamente i pulsanti **hot milk** e **flat white** per 3 secondi.

- Drücken Sie die Taste **flat white**; Sie blinkt.
Premere **flat white**; lampeggia



- Drücken Sie die Taste **flat white**; Sie blinkt 3-mal kurz, um die Rücksetzung der Menge auf die Werkseinstellungen zu bestätigen.

Premere il pulsante **flat white**; lampeggia 3 volte rapidamente per confermare il ripristino della quantità alle impostazioni di fabbrica

Werkseinstellungen

Impostazioni di fabbrica









DE

IT

▲ VORSICHT: Wenn Sie eine Kaffeemenge von mehr als 150 ml programmiert haben, muss die Maschine für 5 Minuten abkühlen, bevor ein weiterer Kaffee zubereitet wird. Überhitzungsgefahr!

ATTENZIONE: Se si programma una quantità di caffè superiore a 150 ml, lasciar raffreddare la macchina per 5 minuti prima di preparare un altro caffè. Rischio di surriscaldamento!

TABELLEN DER REZEPTE (vordefinierte Mengen) / TABELLE DELLE RICETTE (quantità predefinite)

Rezept/ Ricetta	Zutaten und Reihenfolge der Vorgänge/ Ingredienti e sequenza delle operazioni	Menge/ Quantità (ml)	Rezept/ Ricetta	Zutaten und Reihenfolge der Vorgänge/ Ingredienti e sequenza delle operazioni	Menge/ Quantità (ml)	Rezept/ Ricetta	Zutaten und Reihenfolge der Vorgänge/ Ingredienti e sequenza delle operazioni	Menge/ Quantità (ml)
 lungo	Kaffee/ Caffè	110	 hot foam	Milch/ Latte	200	 hot milk	Milch/ Latte	150
 espresso	Kaffee/ Caffè	40	 latte macchiato	1. Milchschaum/ Schiuma di latte 2. Kaffee/ Caffè	230 40	 caffè latte	1. Kaffee/ Caffè 2. Milch/ Latte 3. Milchschaum/ Schiuma di latte	110 80 120
 ristretto	Kaffee/ Caffè	25	 cappuccino	1. Milchschaum/ Schiuma di latte 2. Kaffee/ Caffè	100 40	 flat white	1. Kaffee/ Caffè 2. Milch/ Latte	40 100

WICHTIG: Das Volumen des Milchschaums hängt von der verwendeten Milchsorte und ihrer Temperatur ab.

IMPORTANTE: il volume della schiuma di latte dipende dal tipo di latte utilizzato e dalla sua temperatura.

WICHTIG: Wir empfehlen, ☑ (espresso) und ☑ (lungo) mit den Werkseinstellungen zuzubereiten, um bei allen unserer Kaffeespezialitäten das beste Resultat in der Tasse zu erzielen.

IMPORTANTE: consigliamo di attenersi alle impostazioni di fabbrica per ☑ (espresso) e ☑ (lungo) per ottenere i migliori risultati in tazza per ciascuna delle nostre varietà di caffè.

Die Kaffeemenge kann von 15 bis 150 ml programmiert werden.

La quantità di caffè può essere programmata da 15 a 150 ml, a seconda della ricetta.

Maximal programmierbares Milchvolumen (+ Milchschaum, falls vom Rezept vorgesehen): 400 ml.

Volume massimo di latte (+ schiuma di latte, se richiesto dalla ricetta) programmabile: 400 ml.



Entkalkung Decalcificazione

⚠ VORSICHT: Beachten Sie die Sicherheitshinweise.

ATTENZIONE: consultare le precauzioni di sicurezza.

i WICHTIG: Um den einwandfreien Betrieb der Maschine für ihre gesamte Lebensdauer zu garantieren und für ein intensives Kaffeeerlebnis wie am ersten Tag, befolgen Sie bitte den nachfolgenden Ablauf. Die Entkalkungszeit beträgt etwa 20 Minuten. Wenn die Kontrolllampe für Entkalkung zu blinken beginnt, muss der Kalk aus der Kaffeemaschine beseitigt werden. Die Kaffeemaschine kann noch einige Milchgetränke zubereiten, bevor sie vorsorglich gesperrt wird. Die Sperre verhindert mögliche Schäden an der Kaffeemaschine und garantiert langfristig eine korrekte Funktion. Wenn die Maschine gesperrt wird, muss die Entkalkung durchgeführt oder **Nespresso** kontaktiert werden. Vergewissern Sie sich, dass der Entkalkungsvorgang vollständig durchgeführt wurde. Wenn er nicht vollständig durchgeführt wurde, bleibt die Kaffeemaschine gesperrt.

IMPORTANTE: per garantire il corretto funzionamento della macchina per tutta la sua durata e affinché la vostra esperienza con il caffè sia perfetta come il primo giorno, seguite la procedura riportata di seguito. Il tempo di decalcificazione è di circa 20 minuti. Quando la spia di decalcificazione inizia a lampeggiare, è ora di rimuovere il calcare dalla macchina. La macchina può ancora preparare alcune bevande a base di latte prima che venga bloccata preventivamente. Il blocco impedisce eventuali danni alla macchina e ne garantisce il corretto funzionamento nel tempo. Nel caso in cui la macchina venga bloccata, eseguire la decalcificazione o contattare **Nespresso**. Assicurarsi di completare l'intera procedura di decalcificazione. Se non viene completata, la macchina resterà bloccata.

■ Entkalkungsmeldung / Avviso di decalcificazione		
 descale	Die orange Kontrolllampe blinkt La spia arancione lampeggia	Es wird empfohlen zu entkalken. Si consiglia di decalcificare.
 descale	Die orange Kontrolllampe blinkt schnell La spia arancione lampeggia rapidamente	Es sind nur noch wenige Zubereitungen möglich, bevor die Kaffeemaschine gesperrt wird. È possibile eseguire solo poche preparazioni prima che la macchina venga bloccata.
 descale	Die orange Kontrolllampe schaltet sich ein La spia arancione si accende	Es muss entkalkt werden; die Kaffeemaschine schaltet ab und es kann kein Milchgetränk mehr zubereitet werden. È necessario decalcificare; la macchina si ferma e non è possibile preparare alcuna bevanda a base di latte.

- 1** Entkalken Sie die Kaffeemaschine, wenn die orange Kontrolllampe bei betriebsbereiter Maschine blinkt.

Decalcificare la macchina quando, in modalità macchina pronta, la spia arancione di decalcificazione si accende.

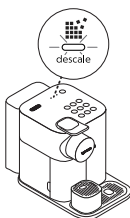

- 2** Drücken Sie den Hebel nach oben und nach unten, um die Kapseln direkt in den Auffangbehälter für gebrauchte Kapseln auszuwerfen.

Sollevare e abbassare la leva per espellere le capsule direttamente nel contenitore delle capsule usate.

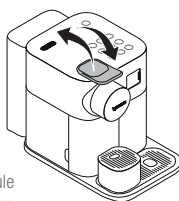

- 3** Leeren Sie den Restwasserbehälter, den Auffangbehälter für gebrauchte Kapseln, die Abstellfläche der Tasse und die Abtropfschale. Befüllen Sie den Wassertank mit 100 ml **Nespresso** Entkalkungsmittel. Füllen Sie den Wassertank bis zur Markierung "Descale" mit Wasser auf (~500 ml).

Svuotare la vaschetta raccogliogocce, il contenitore delle capsule usate, il supporto della tazza e il collettore gocce. Riempire il serbatoio dell'acqua con 100 ml di soluzione decalcificante **Nespresso**. Aggiungere acqua fino al segno "descale" sul serbatoio dell'acqua (~ 500 ml).

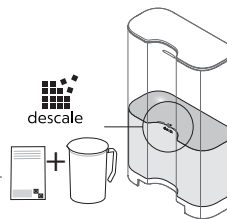

- 4** Stecken Sie das Entkalkungsrohr, das sich auf der Rückseite der Maschine befindet, in den Dampfanschluss. Setzen Sie den Wassertank wieder ein.

Inserire il tubo di decalcificazione, situato nella parte posteriore della macchina, nel connettore del vapore. Reinstallare il serbatoio dell'acqua.

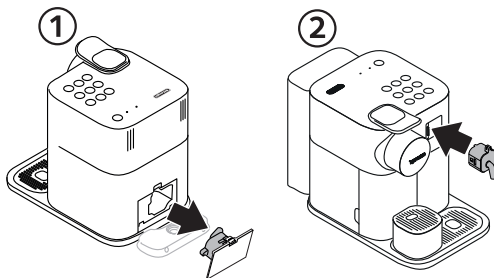

- 5** Die Maschine befindet sich im Entkalkungsmodus. Die orange Kontrolllampe für Entkalkung blinkt während des gesamten Vorgangs. Die Leuchttaste ☐ (flat white) schaltet sich ein.



La macchina entra in modalità di decalcificazione. La spia arancione di decalcificazione lampeggia durante l'intero processo. Il pulsante luminoso ☐ (flat white) si accende.



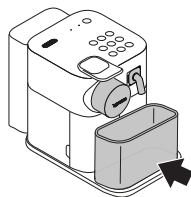

- 6 Stellen Sie einen Behälter mit einem Fassungsvermögen von mindestens 1 Liter unter den Kaffeeauslauf und unter die Düse des Entkalkungsrohrs.

Posizionare un contenitore con capacità minima di 1 litro sotto l'erogatore del caffè e sotto l'ugello del tubo di decalcificazione.



- 7 Drücken Sie die Taste  (flat white). Das Entkalkungsmittel fließt abwechselnd durch den Kaffeeauslauf, das Entkalkungsrohr und den Restwasserbehälter. Wenn der Entkalkungszyklus beendet ist (der Wassertank ist leer), leuchtet die Taste .

Premere il pulsante  (flat white). Il prodotto decalcificante fluisce alternativamente attraverso l'erogatore del caffè, il tubo di decalcificazione e la vaschetta raccogliogocce. Quando il ciclo di decalcificazione è terminato (il serbatoio dell'acqua è vuoto), il pulsante  si illumina.



DE
IT

- 8 Leeren Sie den Restwasserbehälter, den Auffangbehälter für gebrauchte Kapseln, die Abstellfläche der Tasse und die Abtropfschale, spülen Sie den Wassertank aus und befüllen Sie ihn bis zum Füllstand MAX mit Trinkwasser.

Svuotare la vaschetta raccogliogocce, il contenitore delle capsule usate, il supporto della tazza e il raccogliogocce, risciacquare e riempire il serbatoio dell'acqua con acqua potabile fino al livello MAX.

 **WICHTIG:** Beachten Sie die Mengen, damit der Vorgang vollständig durchgeführt wird.

IMPORTANTE: Rispettare la quantità per garantire il completamento del ciclo.

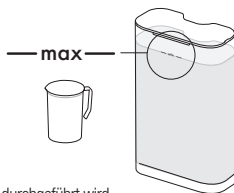

- 9 Drücken Sie erneut die Taste  (flat white). Der Spülvorgang wird durch den Kaffeeauslauf, das Entkalkungsrohr und den Restwasserbehälter fortgesetzt, bis der Wassertank leer ist.

Premere nuovamente il pulsante  (flat white). Il ciclo di risciacquo continua attraverso l'erogatore del caffè, il tubo di decalcificazione e la vaschetta raccogliogocce finché il serbatoio dell'acqua non si svuota.



- 10 Wenn der Spülvorgang beendet ist, schaltet sich die Maschine aus. Entfernen Sie das Entkalkungsrohr an den Griffen oder Drehknöpfen und bewahren Sie sie auf. Leeren Sie den Restwasserbehälter und den Auffangbehälter für gebrauchte Kapseln. Füllen Sie den Wassertank mit Trinkwasser.

Una volta che il processo di risciacquo è terminato, la macchina si spegne. Rimuovere il tubo di decalcificazione con maniglie o pomelli e conservarlo. Svuotare la vaschetta raccogliogocce e il contenitore delle capsule usate. Riempire il serbatoio dell'acqua con acqua potabile.

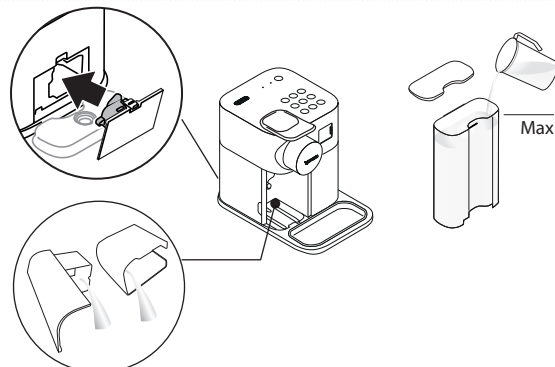

 **WICHTIG:** Wenn der Entkalkungszyklus nicht richtig zu Ende geführt wird (z.B. durch Stromausfall, durch einen abgeklammten Schlauch oder durch zu wenig Wasser im Tank), fordert die Maschine dazu auf, den Zyklus ab Punkt 8 zu wiederholen.

IMPORTANTE: Se il ciclo di decalcificazione non viene completato correttamente (ad es. per mancanza di elettricità, per lo scollegamento del tubo, per insufficienza d'acqua nel serbatoio) la macchina richiede di ripetere il ciclo dal punto 8.

Entleerung des Systems vor einem Zeitraum des Nichtgebrauchs, zum Frostschutz oder vor einer Reparatur

Come svuotare il sistema prima di un periodo di inutilizzo, per la protezione antigelo o prima di una riparazione

WICHTIG: Die Maschine ist nach der Entleerung für etwa 10 Minuten blockiert.

IMPORTANTE: dopo lo svuotamento la macchina si blocca per circa 10 minuti.

VORSICHT: Die Lagerung der Maschine in einem kalten Raum kann Schäden durch Frost am Wasserkreislauf verursachen und zu Leckagen führen.

ATTENZIONE: Riporre la macchina in un ambiente freddo può provocare danni da gelo al circuito dell'acqua e causare perdite.

1 Schalten Sie die Maschine ein.

Accendere la macchina.

HINWEIS: Entfernen Sie den Milchbehälter und reinigen Sie ihn (siehe Seite 56), bevor Sie ihn verstauen.

IMPORTANTE: rimuovere la caraffa latte e pulirla (vedi pagina 56) prima di riporla.

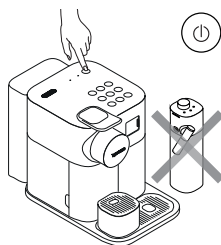

2 Entfernen Sie den Wassertank. Drücken Sie den Hebel nach oben und nach unten, um eventuell verbliebene Kapseln auszuwerfen. Stellen Sie einen Behälter unter den Kaffeeauslauf.

Rimuovere il serbatoio dell'acqua. Sollevare e abbassare la leva per espellere eventuali capsule rimanenti. Posizionare un contenitore sotto l'erogatore del caffè.

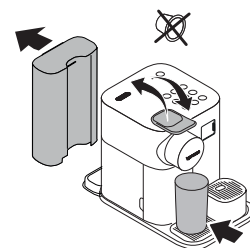

3 Drücken Sie gleichzeitig die Tasten **hot milk** und **flat white** für 3 Sekunden, um den Menümodus aufzurufen: Die Kontrolllampen für Entkalkung und Reinigung beginnen zu blinken.

Premere contemporaneamente i pulsanti **hot milk** e **flat white** per 3 secondi per accedere alla modalità Menu: le spie di decalcificazione e pulizia iniziano a lampeggiare.



WICHTIG: Der Menümodus wird automatisch nach 30 Sekunden verlassen, wenn keine Handlung erfolgt. Er kann auch manuell verlassen werden, indem die Tasten **hot milk** und **flat white** für 3 Sekunden gleichzeitig gedrückt werden.

IMPORTANTE: la modalità Menu si chiude automaticamente dopo 30 secondi se non viene eseguita alcuna azione. Può essere chiusa manualmente premendo contemporaneamente i pulsanti **hot milk** e **flat white** per 3 secondi.

4 Drücken Sie **espresso**.
Premere **espresso**.



5 Drücken Sie die Taste **espresso** zur Bestätigung. Nachdem sie gedrückt wurde, beginnt die Entleerung. Alle Tasten blinken abwechselnd: Die Entleerung läuft. Wenn der Prozess beendet ist, schaltet sich die Kaffeemaschine automatisch aus. Um die Maschine erneut zu verwenden, gehen Sie gemäß den Angaben auf Seite 52 vor.

Premere il pulsante **espresso** per conferma. Una volta premuto, inizia lo svuotamento. Tutti i pulsanti lampeggiano alternativamente: lo svuotamento è in corso. Quando il processo è terminato, la macchina si spegne automaticamente. Per riutilizzare la macchina, procedere come indicato a pag 52.

Abschaltautomatik

Spegnimento automatico

DE

IT

- i** Diese Maschine verfügt über ein gutes Energieverbrauchsprofil und eine automatische Abschaltfunktion (OW) zur Energieeinsparung. Aufgrund der Werkseinstellungen schaltet sich das Gerät 2 Minuten nach dem letzten Gebrauch aus.

Questa macchina è dotata di un buon profilo di consumo energetico e di una funzione di spegnimento automatico (OW) che consente il risparmio di energia. In base alle impostazioni di fabbrica, l'apparecchio si spegne dopo 2 minuti dall'ultimo utilizzo.

- 1** Schalten Sie die Maschine ein.

Accendere la macchina.

- i** **WICHTIG:** Entfernen Sie den Milchbehälter.

IMPORTANTE: rimuovere la caraffa latte.

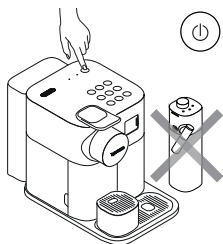

- 2** Drücken Sie gleichzeitig die Tasten **hot milk** und **flat white** für 3 Sekunden, um den Menümodus aufzurufen: Die Kontrolllampen für Entkalkung und Reinigung beginnen zu blinken.

Premere contemporaneamente i pulsanti **hot milk** e **flat white** per 3 secondi per accedere alla modalità Menu: le spie di decalcificazione e pulizia iniziano a lampeggiare.

- i** **WICHTIG:** Der Menümodus wird automatisch nach 30 Sekunden verlassen, wenn keine Handlung erfolgt. Er kann auch manuell verlassen werden, indem die Tasten **hot milk** und **flat white** für 3 Sekunden gleichzeitig gedrückt werden.

IMPORTANTE: la modalità Menu si chiude automaticamente dopo 30 secondi se non viene eseguita alcuna azione. Può essere chiusa manualmente premendo contemporaneamente i pulsanti **hot milk** e **flat white** per 3 secondi.



- 3** Drücken Sie **ristretto**.

Premere **ristretto**.



- 4** Innerhalb von 30 Sekunden kann die Abschaltautomatik geändert und der gewünschte Wert eingestellt werden, indem die entsprechende Taste gedrückt wird. Weitere Details können der Tabelle rechts entnommen werden. Die Tasten blinken 3-mal kurz, um den neuen Wert zu bestätigen. Die Maschine verlässt das Menü automatisch und kehrt in den betriebsbereiten Zustand zurück.





Entro 30 secondi, è possibile modificare lo spegnimento automatico e impostare il valore desiderato premendo il pulsante corrispondente. Vedi la tabella per maggiori dettagli. I pulsanti lampeggiano 3 volte rapidamente per confermare il nuovo valore. La macchina esce automaticamente dal Menu e ritorna alla modalità macchina pronta.

Abschaltautomatik / Spegnimento automatico

ristretto → 2 Minuten / 2 minuti

espresso → 9 Minuten / 9 minuti

lungo → 30 Minuten / 30 minuti

Kein Licht auf dem Display.	- Prüfen Sie die Spannungsversorgung (Steckdose, Spannung und Sicherung). Kontaktieren Sie bei Problemen Nespresso .
Die Maschine gibt keinen Kaffee und kein Wasser aus.	- Der Wassertank ist leer. Befüllen Sie den Wassertank. - Entkalken Sie die Maschine falls notwendig; lesen Sie dazu den Abschnitt "Entkalkung".
Der Kaffee läuft sehr langsam heraus.	- Die Ausgabegeschwindigkeit hängt von der Kaffeesorte ab.
Trotz eingelegter Kapsel läuft Wasser anstelle von Kaffee heraus.	- Kontaktieren Sie Nespresso .
Der Kaffee ist nicht heiß genug.	- Wärmen Sie die Tasse vor. - Entkalken Sie die Maschine falls notwendig; lesen Sie dazu den Abschnitt "Entkalkung".
Aus dem Kapselfach läuft Wasser (Wasser im Kapselbehälter).	- Legen Sie die Kapsel richtig ein. Kontaktieren Sie bei Leckagen Nespresso .
Unregelmäßiges Blinken.	- Lassen Sie die Maschine reparieren oder kontaktieren Sie Nespresso .
Alle Tasten blinken gleichzeitig für 10 Sekunden, danach schaltet sich die Maschine automatisch aus.	- Fehlermeldung, die Maschine muss repariert werden. Kontaktieren Sie Nespresso .
Alle Kaffeetasten blinken 3-mal kurz, dann kehrt die Maschine in den betriebsbereiten Zustand zurück.	- Der Wassertank ist leer.
Entkalkungs- und Reinigungslampen blinken.	- Die Maschine befindet sich im Menümodus, drücken Sie gleichzeitig die Tasten  (hot milk) und  (flat white) und halten Sie sie für 3 Sekunden gedrückt, um den Menümodus zu verlassen oder warten Sie 30 Sekunden, um ihn automatisch zu verlassen. - Die Entkalkung wurde nicht korrekt zu Ende geführt. Wiederholen Sie den Entkalkungszyklus.
Die Entkalkungsleuchte wird orange.	- Die Maschine aktiviert die Entkalkungsmeldung anhand der Nutzungshäufigkeit. Entkalken Sie die Maschine. Lesen Sie dazu den Abschnitt "Entkalkung". - Die Maschine befindet sich im Entkalkungsmodus. Drücken Sie die Taste  , um den Entkalkungsprozess zu starten.
Die orange Kontrolllampe für die Entkalkung blinkt und die Taste  (flat white) leuchtet permanent.	- Wenn der Wassertank für den Spülvorgang nicht bis zur Markierung MAX (~1,3 L) gefüllt wurde , muss der Entkalkungsprozess erneut gestartet werden. Füllen Sie den Wassertank bis zur Markierung MAX (~1,3 L) und drücken Sie die Taste  (flat white). Wenn sich die Maschine nach Beendigung des Prozesses nicht ausschaltet, muss der Vorgang wiederholt werden. - Lesen Sie dazu den Abschnitt "Entkalkung".
Die orange Kontrolllampe für die Entkalkung schaltet sich ein, die Tasten der Getränke sind nicht verfügbar.	- Kaffeemaschine durch zu viel Kalk blockiert. Entkalken Sie die Maschine. Lesen Sie dazu den Abschnitt "Entkalkung".
Die Reinigungsleuchte ist orange.	- Zerlegen Sie den Milchbehälter und reinigen Sie alle Teile im oberen Geschirrkorb des Geschirrspülers. Sollte kein Geschirrspüler vorhanden sein, lesen Sie bitte den Abschnitt „Reinigung des Milchbehälters“.
Alle Tasten für die Kaffeezubereitung und alle Tasten für die Zubereitung von Milchrezepten blinken abwechselnd.	- Die Maschine ist überhitzt. Warten Sie, bis sie abgekühlt ist. - Nach der Entleerung ist die Maschine für etwa 10 Minuten blockiert (lesen Sie den Abschnitt „Entleerung des Systems vor einem Zeitraum des Nichtgebrauchs, zum Frostschutz oder vor einer Reparatur“).

Der Hebel lässt sich nicht ganz nach unten drücken.

- Leeren Sie den Kapselbehälter. Vergewissern Sie sich, dass keine Kapseln im Kapselbehälter feststecken.

- Verwenden Sie entrahmte oder teilentrahmte Kuhmilch mit Kühlschranktemperatur (ca. 4° C).

- Der Milchschaumregler steht auf Position  (Remove to clean). Drehen Sie ihn auf Position  (Milk).

- Führen Sie nach jeder Milchzubereitung einen Spülvorgang durch (siehe Abschnitt „Reinigung des Milchbehälters“).

- Entkalken Sie die Maschine (dazu wird auf den Abschnitt „Entkalkung“ verwiesen).



- Verwenden Sie keine gefrorene Milch.

- Vergewissern Sie sich, dass der Lufteinlass sauber ist. Lesen Sie den Abschnitt „Manuelle Reinigung des Milchbehälters“.

- Vergewissern Sie sich, dass alle Teile des Milchbehälters richtig zusammengebaut sind. Beachten Sie die Angaben im Abschnitt „Zusammenbauen des Milchbehälters“.

- Vergewissern Sie sich, dass der Milchbehälter entfernt wurde.

Die Milchschaumqualität entspricht nicht dem Standard.

- Vergewissern Sie sich, dass die Tasten  (hot milk) und  (flat white) für 3 Sekunden gleichzeitig gedrückt wurden.

- Vergewissern Sie sich, dass das Entkalkungsrohr entfernt wurde.

Der Menümodus kann nicht aufgerufen werden.

- Drücken Sie die Taste an der Seite des Milchbehälters, um die Teile zu entfernen.

- Lesen Sie den Abschnitt „Zusammenbauen / Zerlegen des Milchbehälters“.

Der Milchbehälter kann nicht zerlegt werden.

- Drücken Sie die Taste On-Standby (die Maschine befindet sich in Bereitschaft - Verbrauch 0,22 Wh).

Schalten Sie die Maschine aus.

Der Milchbehälter ist eingesetzt, aber die Milchtasten sind nicht freigeschaltet.

- Der Milchschaumregler steht auf Position  (Rinse). Drehen Sie ihn auf Position  (Milk).

Die ausgegebene Menge Kaffee ist zu gering.





- Kontrollieren Sie immer, dass der Wasserstand über der Markierung „Min“ liegt.

Die Kaffeetasten und die Tasten der Milchgetränke blinken abwechselnd 3-mal pro Sekunde, bis die Abkühlung beendet ist.

- Überhitzungsmeldung: Alle Funktionen werden deaktiviert, bis die Temperatur sinkt.



IT Risoluzione dei problemi



Assenza di luce sul display.	- Controllare l'alimentazione: presa, tensione e fusibile. In caso di problemi, contattare Nespresso .
La macchina non eroga caffè né acqua.	- Il serbatoio dell'acqua è vuoto. Riempire il serbatoio dell'acqua. - Decalcificare se necessario; fare riferimento alla sezione "Decalcificazione".
Il caffè esce molto lentamente.	- La velocità di erogazione dipende dalla varietà di caffè.
Fuoriuscita di acqua ma non di caffè (a capsula inserita).	- In caso di problemi, far riparare la macchina o contattare Nespresso .
Il caffè non è abbastanza caldo.	- Preriscaldare la tazzina. - Decalcificare se necessario; fare riferimento alla sezione "Decalcificazione".
Il vano delle capsule perde acqua (acqua nel contenitore delle capsule).	- Posizionare la capsula correttamente. In caso di perdite, contattare Nespresso .
Lampeggio irregolare.	- Far riparare la macchina o contattare Nespresso .
Tutti i pulsanti lampeggiano contemporaneamente per 10 secondi, poi la macchina si spegne automaticamente.	- Avviso di errore, è necessario riparare la macchina. Far riparare la macchina o contattare Nespresso .
Tutti i pulsanti caffè lampeggiano velocemente per 3 volte, poi la macchina torna in modalità pronta.	- Il serbatoio dell'acqua è vuoto.
Le spie di decalcificazione e pulizia lampeggiano.	- La macchina è in modalità Menu, premere contemporaneamente i pulsanti  (hot milk) e  (flat white) per 3 secondi per uscire dalla modalità Menu o attendere 30 secondi per uscire automaticamente. - La decalcificazione non è stata completata correttamente. Ripeti il ciclo di decalcificazione.
La spia di decalcificazione diventa arancione.	- La macchina attiva l'avviso di decalcificazione in base alla frequenza di utilizzo. Decalcificare la macchina. Fare riferimento alla sezione "Decalcificazione". - La macchina è in modalità di decalcificazione. Premere il pulsante  (flat white) per iniziare il processo di decalcificazione.
La spia arancione di decalcificazione lampeggia e il pulsante  (flat white) è acceso con luce fissa.	- Se il serbatoio dell'acqua non è stato riempito fino al livello MAX (~1,3 L) per il processo di risciacquo , riavviare il processo di decalcificazione. Riempire il serbatoio dell'acqua fino al livello MAX (~1,3 L) e premere il pulsante  (flat white). Se alla fine del processo la macchina non si spegne, ripetere l'operazione. - Fare riferimento alla sezione "Decalcificazione".
La spia arancione di decalcificazione si accende, i pulsanti delle bevande non sono disponibili.	- Macchina bloccata a causa di un livello di calcare troppo alto. Decalcificare la macchina.
La spia di pulizia è arancione.	- Smontare la caraffa latte e lavare tutti i componenti nello scomparto superiore della lavastoviglie. Qualora non si disponga di una lavastoviglie, consultare la sezione "Pulizia della caraffa latte".
Tutti i pulsanti per la preparazione di caffè e tutti i pulsanti per la preparazione di ricette a base di latte lampeggiano alternativamente.	- La macchina è surriscaldata, attendere il raffreddamento. - Dopo la procedura di svuotamento la macchina verrà bloccata per circa 10 minuti (consultare la sezione "Svuotamento del sistema prima di un periodo di inutilizzo, per la protezione da gelo o prima di una riparazione").

La leva non si abbassa completamente.

- Svuotare il contenitore delle capsule. Assicurarsi che non vi siano capsule bloccate all'interno del contenitore delle capsule.

La qualità della schiuma di latte non è conforme allo standard.

- Usare latte vaccino scremato o parzialmente scremato a temperatura di frigorifero (circa 4° C).

- La manopola del regolatore di schiuma è sulla posizione  (Remove to clean). Ruotarla sulla posizione  (Milk).

- Risciacquare dopo ogni preparazione a base di latte (vedere la sezione "Pulizia del contenitore latte").

- Decalcificare la macchina (fare riferimento alla sezione "Decalcificazione").

- Non usare latte congelato.

- Assicurarsi che la presa d'aria sia pulita. Consultare la sezione "Lavaggio a mano della caraffa latte".

- Assicurarsi che tutti i componenti del contenitore latte siano ben assemblati. Fare riferimento alla sezione "Montare la caraffa latte".

- Assicurarsi di aver rimosso la caraffa latte.

Non è possibile accedere alla modalità Menu.

- Assicurarsi di aver premuto contemporaneamente i pulsanti  (hot milk) e  (flat white) per 3 secondi.

- Assicurarsi di aver rimosso il tubo di decalcificazione.

Non è possibile smontare la caraffa latte.



- Premere il pulsante sul lato del contenitore latte per rimuovere i componenti.

- Consultare la sezione "Assemblaggio / Smontaggio del sistema Rapid Cappuccino".

Spegner la macchina.

- Premere il pulsante di Accensione/Standby (la macchina è in standby - consumo 0,22 Wh).

La caraffa latte è inserita ma i pulsanti del latte non sono abilitati

- La manopola del regolatore di schiuma è sulla posizione  (Rinse). Ruotarla sulla posizione  (Milk).

La quantità erogata è insufficiente.

- Controllare sempre che il livello dell'acqua sia al di sopra del livello "Min".

I pulsanti caffè e i pulsanti delle bevande a base di latte lampeggiano alternativamente 3 volte al secondo fino a completamento del raffreddamento.

- Avviso di surriscaldamento: tutte le funzioni vengono disattivate fino a quando la temperatura non diminuisce.



Kontaktieren Sie **Nespresso**

Contattare **Nespresso**

Um mehr über die vielfältigen Nutzungsmöglichkeiten des Gerätes zu erfahren, für weitere Informationen sowie bei Problemen und Fragen, wenden Sie sich bitte an **Nespresso**.

Die Kontaktdaten des Shops in Ihrer Nähe finden Sie in der beigelegten Broschüre „Willkommen bei **Nespresso**“ oder im Internet unter nespresso.com.

Dal momento che potremmo non aver previsto tutti gli usi dell'apparecchio, per ricevere ulteriori informazioni, in caso di problemi o semplicemente per un consiglio, chiamare **Nespresso** o un rappresentante autorizzato **Nespresso**.

Le coordinate per contattare il negozio o il rappresentante autorizzato **Nespresso** più vicino sono disponibili nella brochure "Benvenuto in **Nespresso**" che potete trovare nella confezione della macchina o su nespresso.com.

Garantieeinschränkungen

Limitazione della Garanzia

De'Longhi gewährt für dieses Produkt eine Garantie von zwei Jahren ab Kaufdatum auf Fabrikations- und Materialfehler. Während dieses Zeitraums repariert oder ersetzt De'Longhi nach eigenem Ermessen kostenlos jedes fehlerhafte Produkt. Ersetzte Produkte oder reparierte Teile sind nur für die restliche Laufzeit der Originalgarantie oder für die folgenden sechs Monate abgedeckt, je nachdem, welche Garantie länger läuft. Im Rahmen der gesetzlichen Bestimmungen gilt diese beschränkte Garantie nicht für Fehler, die durch Unfälle, unsachgemäßen Gebrauch, falsche Pflege oder normalen Verschleiß verursacht wurden. Mit diesen Garantiebedingungen ist kein Ausschluss, keine Einschränkung oder Änderung der geltenden gesetzlichen Bestimmungen verbunden, die den Verkauf von Produkten an Verbraucher regeln. Wenn Sie der Meinung sind, dass Ihr Produkt fehlerhaft ist, kontaktieren Sie bitte **Nespresso**, um sich hinsichtlich der Reparatur beraten zu lassen. Besuchen Sie uns im Internet unter www.nespresso.com für weitere Details zu den Kontaktdaten.

DeLonghi garantisce questo prodotto contro eventuali difetti di fabbricazione o dei materiali per un periodo di due anni dalla data d'acquisto. Durante tale periodo DeLonghi riparerà o sostituirà gratuitamente, a sua discrezione, qualunque prodotto difettoso. I prodotti sostituiti o i componenti riparati saranno garantiti solamente per la parte di garanzia originale non scaduta o per i successivi sei mesi, a seconda di quale sia il periodo più lungo. Nei limiti e termini previsti dalla legge vigente, questa garanzia limitata non vale per difetti dovuti a incidenti, uso non corretto, manutenzione inadeguata o normale usura. Le condizioni di questa garanzia non escludono, riducono o modificano quanto previsto dalla legge vigente applicabile alla vendita del prodotto al consumatore. In caso si ritenga che il prodotto sia difettoso, si prega di contattare **Nespresso** che Le indicherà come procedere per la riparazione. Siete pregati di visitare il nostro sito web all'indirizzo www.nespresso.com per i dettagli di contatto.

Entsorgung und Umweltschutz

Smaltimento e Protezione dell'Ambiente

Ihr Gerät enthält Wertstoffe, die wiedergewonnen oder recycelt werden können. Die Trennung der Abfallmaterialien nach Abfallarten erleichtert das Recycling von Wertstoffen. Geben Sie das Gerät an einer Sammelstelle ab. Informationen zur Entsorgung erhalten Sie bei Ihren örtlichen Behörden.



Il vostro apparecchio contiene materiali di valore che possono essere recuperati o riciclati. La separazione dei materiali di scarto in diverse tipologie facilita il riciclaggio di materie prime di valore. Lasciare l'apparecchio in un punto di raccolta. Potete ottenere informazioni sullo smaltimento dalle vostre autorità locali.

ELEKTRO- UND ELEKTRONIKGERÄTE INFORMATIONEN FÜR PRIVATE HAUSHALTE

Bedeutung des Symbols „durchgestrichene Mülltonne“

Das auf Elektro- und Elektronikgeräten regelmäßig abgebildete Symbol einer durchgestrichenen Mülltonne weist darauf hin, dass das jeweilige Gerät am Ende seiner Lebensdauer getrennt vom unsortierten Siedlungsabfall zu erfassen ist.

Getrennte Erfassung von Altgeräten

Elektro- und Elektronikgeräte, die zu Abfall geworden sind, werden als Altgeräte bezeichnet. Besitzer von Altgeräten haben diese einer vom unsortierten Siedlungsabfall getrennten Erfassung zuzuführen. Altgeräte gehören insbesondere nicht in den Hausmüll, sondern in spezielle Sammel- und Rückgabesysteme.

Die getrennte Entsorgung eines Haushaltsgerätes vermeidet mögliche negative Auswirkungen auf die Umwelt und die menschliche Gesundheit, die durch eine nicht vorschriftsmäßige Entsorgung bedingt sind. Zudem ermöglicht wird die Wiederverwertung der Materialien, aus denen sich das Gerät zusammensetzt, was wiederum eine bedeutende Einsparung an Energie und Ressourcen mit sich bringt.

Möglichkeiten der Rückgabe von Altgeräten

Besitzer von Altgeräten aus privaten Haushalten können diese bei den Sammelstellen der öffentlich-rechtlichen Entsorgungsträger oder bei den von Herstellern oder Vertriebern im Sinne des ElektroG eingerichteten Rücknahmestellen unentgeltlich abgeben. Auskünfte zur nächsten Abfallsammelstelle erhalten Sie beim Hersteller oder Händler.

ES Información general
PT Informações gerais

Descripción general de la máquina Visão geral da máquina

- 1 Depósito de agua (1,3 l)
Depósito de água (1,3 l)
- 2 Palanca
Alavanca
- 3 Puerta del conector de vapor
Porta do conector de vapor
- 4 Conector de vapor
Conector de vapor
- 5 Salida de café
Bico de extração
- 6 Contenedor de cápsulas usadas
Recipiente de cápsulas usadas
- 7 Bandeja antigoteo
Suporte da bandeja de gotas
- 8 Soporte para taza
Suporte para chávena
- 9 Cubeta de goteo
Bandeja de gotas
- 10 Alojamiento tubo de descalcificación
Compartmento do tubo de descalcificação
- 11 Tubo de descalcificación
Tubo de descalcificação
- 12 Tapa tubo de descalcificación
Tampa do tubo de descalcificação

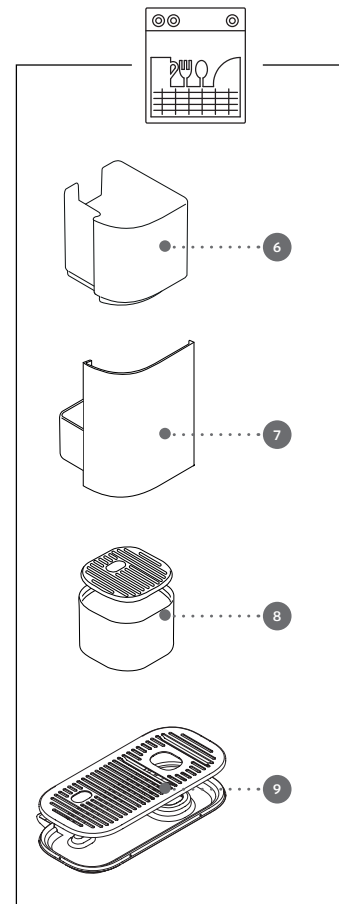
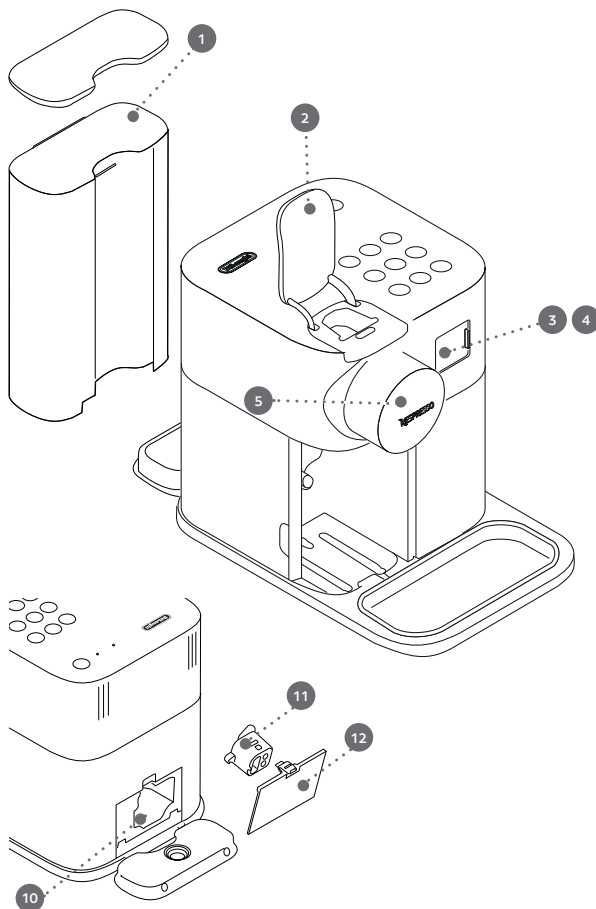

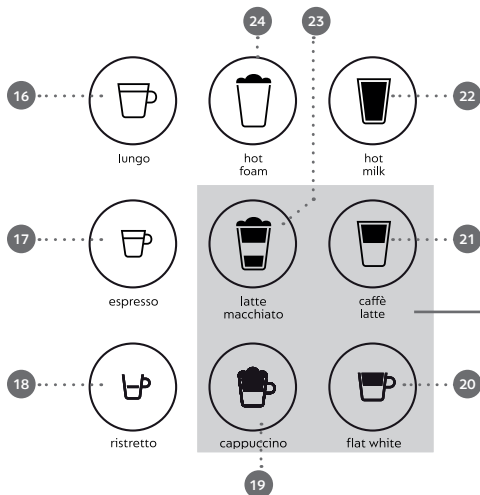
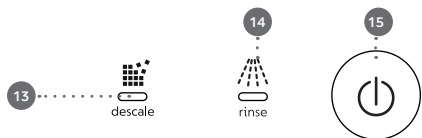

Señales de aviso Avisos

13 «DESCALE» : aviso de descalcificación, consulte el apartado «Descalcificación»

“DESCALE” : aviso de descalcificação, consultar a secção “Descalcificação”

14 «RINSE» : aviso de enjuague del sistema para la leche, consulte el apartado «Preparación de bebidas a base de leche»

“RINSE” : aviso de enxaguamento do sistema de leite, consultar a secção “Preparação de bebidas à base de leite”

Consulte las recetas en la página 84.
Consultar as receitas na página 85.

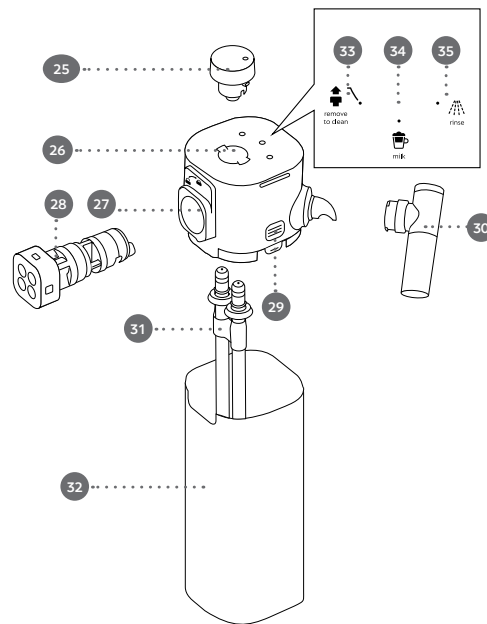

Jarra de leche Depósito de leite

Botones táctiles para bebidas Botões táteis de receitas

- 15 Botón Encendido/Standby
Botão Ligar/Standby
- 16 Lungo 110 ml
Lungo 110 ml
- 17 Espresso 40 ml
Espresso 40 ml
- 18 Ristretto 25 ml
Ristretto 25 ml
- 19 Cappuccino
Cappuccino

- 20 Flat white
Flat white
- 21 Caffè latte
Caffè latte
- 22 Leche caliente
Leite quente
- 23 Latte macchiato
Latte macchiato
- 24 Espuma caliente
Espuma de leite quente

- 25 Perilla
Manipulo

- 26 Tapa del depósito de leche
Tampa do depósito de leite

- 27 Alojamiento del conector
Encaixe do conector

- 28 Conector de la jarra de leche
Conector do jarro de leite

- 29 Botón de desenganche de la tapa
Botões para retirar a tampa

- 30 Boquilla de leche
Bico de leite

- 31 Tubo de aspiración de leche
Tubo de aspiração do leite

- 32 Depósito de leche
Depósito de leite

- 33 Posición «Remove to clean» (Retirar para limpieza)
Posição “Remove to clean” (remover para limpar)

- 34 Posición «Milk» (Leche)
Posição “Milk” (leite)

- 35 Posición «Rinse» (Enjuague)
Posição “Rinse” (enxaguamento)

Características técnicas

Características técnicas

Gran Lattissima / EN640 / F541

 220-240 V~, 50-60 Hz, 1450 W

P_{max} 19 bar/1.9 MPa

 ~ 5,18 kg

 ~ 1,3 l

 20,3 cm
27,4 cm
36,7 cm

Solicite asistencia online en la web:
www.nespresso.com/help

Obtenha assistência online no site:
<https://www.nespresso.com/pt/pt/assistencia-tecnica#/>

Contenido Índice

Información general / Informações gerais	72
Características técnicas / Características técnicas	74
Instrucciones de seguridad / Precauções de segurança	79
Contenido del embalaje / Conteúdo da embalagem	83
Bebidas a base de leche / Bebidas à base de leite	85
Primer uso o después de un largo período de inactividad / Primeira utilização ou após um longo período de inatividade	86
Configurar la dureza del agua / Regular a dureza da água	87
Desmontar la jarra de leche / Desmontar o depósito de leite	88
Montar la jarra de leche / Montar o depósito de leite	89
Limpieza del depósito de leche / Limpeza do depósito de leite	90
Preparación del café / Preparação do café	91
Preparación de bebidas a base de leche / Preparação de bebidas à base de leite	92
Programación de la cantidad / Programação da quantidade	94
Restablecer los ajustes de fábrica / Repor as quantidades de origem	94
Ajustes de fábrica / Configurações de fábrica	95
Descalcificación / Descalcificação	96
Cómo vaciar el sistema antes de un período de inactividad para protegerlo del hielo o antes de una reparación / Esvaziar o sistema antes de um período de não utilização, para proteção contra a formação de gelo ou antes de uma reparação	98
Apagado automático / Desativação automática	99
Solución de problemas / Resolução de problemas	102
Contacte con Nespresso / Contactar a Nespresso	104
Limitación de la Garantía / Garantia limitada	104
Eliminación y protección del ambiente / Eliminação e proteção do meio ambiente	104



**ATENCIÓN /
ADVERTENCIA**



PELIGRO ELÉCTRICO



**SI EL CABLE DE
ALIMENTACIÓN
ESTUVIERA DAÑADO,
DESCONÉCTELO**



**NO TOQUE LAS
SUPERFICIES QUE
SE CALIENTAN
NI DURANTE NI
DESPUÉS DEL
FUNCIONAMIENTO Y
LA DESCALCIFICACIÓN:
TUBO DE
DESCALCIFICACIÓN
Y BOQUILLA DE LA
LECHE. UTILICE
LAS ASAS O LOS
TIRADORES.**

**⚠ ATENCIÓN: CUANDO VEA
ESTE SÍMBOLO, CONSULTE
LAS INSTRUCCIONES DE
SEGURIDAD PARA EVITAR
POSIBLES LESIONES Y DAÑOS.**

**⚠ ATENCIÓN: LAS
INSTRUCCIONES DE
SEGURIDAD SON PARTE
DEL APARATO. LEA
DETENIDAMENTE LAS
INSTRUCCIONES DE
SEGURIDAD ANTES DE
UTILIZAR LA MÁQUINA POR
PRIMERA VEZ. GUARDE
ESTAS INSTRUCCIONES
EN UN LUGAR DE FÁCIL
ACCESO PARA PODERLAS
CONSULTAR CUANDO SEA
NECESARIO.**

**ℹ INFORMACIÓN: CUANDO
VEA ESTE SÍMBOLO, LEA
LAS INDICACIONES PARA
UTILIZAR EL APARATO
DE FORMA SEGURA Y
CORRECTA.**

- El aparato está destinado a la preparación de bebidas según estas instrucciones.
- No utilice el aparato para otro uso diferente del previsto.

- El aparato ha sido concebido exclusivamente para ser utilizado en interiores y con temperaturas no extremas.
- No lo use al aire libre.
- Proteja el aparato de la luz solar directa, del contacto con salpicaduras de agua y de la humedad.
- Este aparato está destinado exclusivamente para el uso doméstico. No se contempla el uso en lugares destinados a cocinas para el personal de tiendas, oficinas y otros lugares de trabajo, casas de turismo rural, hoteles, moteles, residencias de tipo «bed and breakfast» y en otras estructuras hoteleras.
- Durante el uso, la máquina no debe ser colocada en un lugar cerrado.
- Vigile a los niños para asegurarse de que no jueguen con el aparato.
- Esta máquina puede ser utilizada por niños a partir

de ocho años siempre que estén supervisados y que se les haya explicado cómo usar la máquina de forma segura y que sean plenamente conscientes de los posibles peligros derivados de su uso. Los niños no podrán llevar a cabo la limpieza y el mantenimiento de esta máquina a menos que sean mayores de ocho años y siempre bajo la supervisión de un adulto.

- Mantenga el aparato y su cable fuera del alcance de niños menores de 8 años.
- Este aparato puede ser utilizado por personas con discapacidades físicas, sensoriales o mentales o que no tengan experiencia o conocimientos suficientes, siempre que lo hagan bajo supervisión o se les haya explicado cómo usar la máquina de manera segura

y sean conscientes de los posibles peligros.

- Los niños no deben jugar con este aparato.
- El fabricante no se considera responsable y la garantía caducará si el aparato se utiliza con finalidades comerciales o de manera contraria a las instrucciones, así como por cualquier daño que resulte de su uso inapropiado, reparación por parte de personal no cualificado o incumplimiento de las instrucciones.

Evite riesgos de descargas eléctricas e incendios.

- En caso de emergencia, desenchufe inmediatamente el aparato.
- Conecte el aparato solo a tomas de corriente adecuadas, de fácil acceso y que dispongan de un contacto de tierra.

Compruebe que la tensión de alimentación corresponda a la tensión indicada en la placa de características del aparato. Si se utilizan conexiones incorrectas, la garantía caducará de inmediato.

- Si la clavija no fuera compatible con la toma de corriente, utilice un adaptador que garantice la continuidad de conexión a tierra entre el aparato y la red eléctrica.

El aparato debe conectarse únicamente después de su instalación.

- Evite que el cable de alimentación entre en contacto con aristas cortantes o con superficies calientes porque se podría dañar, no lo fije ni lo deje colgando.
- Mantenga el cable alejado de fuentes de calor y

humedad.

- Si el cable de alimentación o la clavija estuvieran dañados, deberá hacerlos sustituir por el fabricante o por personal cualificado a fin de evitar riesgos.
- No utilice el aparato si el cable o la clavija están dañados, después de un desperfecto o si el aparato hubiera sufrido algún daño. Envíe el aparato al Servicio de Asistencia autorizado más cercano para el control, reparación o regulación.
- Si necesita un cable de extensión, emplee únicamente uno conectado a tierra con conductor de sección mínima de 1,5 mm² o que sea adecuado a la potencia de entrada.
- Para evitar daños graves, jamás coloque el aparato encima o al lado de superficies calientes o junto a fuentes de calor, como

radiadores, encimeras de cocción, llamas o similares.

- Coloque el aparato sobre una superficie plana, estable y nivelada. La superficie de apoyo ha de ser resistente al calor y a los líquidos como agua, café, descalcificadores o similares.
- Apague y desenchufe el aparato cuando no vaya a utilizarlo durante un período prolongado. Para no dañar el cable, desenchúfelo desde la clavija, sin tirar del mismo.
- Desconecte la clavija de la toma de corriente después del uso y antes de la limpieza. Deje enfriar el aparato antes de poner o quitar piezas y antes de limpiarlo.
- Conecte primero la clavija al aparato y después enchúfela en la toma de corriente de pared. Para desconectar el aparato, detenga cualquier preparación en

curso, apáguelo con el mando correspondiente y desenchúfelo.

- No toque nunca la clavija con las manos húmedas.
- Para prevenir incendios, descargas eléctricas o lesiones personales, no sumerja el cable ni la clavija en agua u otros líquidos.
- No sumerja el aparato, ni siquiera parcialmente, en agua u otros líquidos.
- No introduzca el aparato ni ninguna de sus piezas en el lavavajillas, excepto los componentes de la jarra de leche, la bandeja antigoteo y el contenedor de cápsulas usadas.
- La combinación de agua y electricidad es peligrosa y puede provocar descargas eléctricas mortales.
- No abra el aparato. ¡Peligro de descargas eléctricas!
- No introduzca ningún objeto por las aberturas del

aparato. ¡Peligro de incendio o de descargas eléctricas!

- El uso de accesorios no recomendados por el fabricante puede provocar incendios, descargas eléctricas o lesiones personales.
- Tenga cuidado en no hacerse daño mientras utiliza el aparato.**
- No deje el aparato sin vigilancia durante el funcionamiento.
 - No utilice el aparato si presenta algún daño, si se ha caído o no funciona correctamente. Desenchúfelo inmediatamente de la toma de corriente. Póngase en contacto con **Nespresso** o con un distribuidor autorizado **Nespresso** para la revisión, reparación o ajuste del aparato.
 -  Un aparato averiado puede causar

descargas eléctricas, quemaduras e incendios.

- Baje siempre la palanca completamente y nunca la levante durante el funcionamiento. Peligro de quemaduras.
- No coloque los dedos debajo del orificio de salida del café. Peligro de quemaduras.
- La superficie del elemento calentador sigue caliente después del uso y las partes exteriores del aparato pueden quedar calientes durante algunos minutos en función del uso.
- No introduzca los dedos dentro de la bandeja o del contenedor de cápsulas. ¡Peligro de lesiones!
-  No toque las superficies que se calientan ni durante ni después del funcionamiento y la descalcificación: tubo de descalcificación y boquilla de la leche. Utilice las asas o los

tiradores.

- Si programa una cantidad de café superior a 150 ml, deje que la máquina se enfríe durante 5 minutos antes de preparar otro café. ¡Peligro de sobrecalentamiento!
- Puede salir agua alrededor de la cápsula si ésta no es perforada correctamente, perjudicando el aparato.
- Nunca debe utilizarse una cápsula usada, dañada o deformada.
- Si una cápsula queda atascada en el compartimento para la cápsula, apague la máquina y desenchúfela antes de realizar cualquier operación. Llame a **Nespresso** o a un distribuidor autorizado **Nespresso**.
- Llene el depósito de agua con agua potable fresca.
- Vacíe el depósito de agua si no va a usar la máquina durante un largo período

(por ejemplo durante las vacaciones).

- Cambie el agua del depósito si la máquina no se ha utilizado durante más de dos días.
- No utilice el aparato sin la bandeja ni la rejilla antigoteo para evitar derrames sobre las superficies cercanas.
- No utilice la máquina con leche cruda.
- No utilice detergentes abrasivos ni disolventes. Utilice un paño húmedo y un limpiador suave para limpiar la superficie de la máquina.
- Para limpiar la máquina, utilice solamente utensilios limpios.
- Al desembalar la máquina, retire la película de plástico y deséchela
- Este aparato está diseñado para cápsulas de café **Nespresso** disponibles exclusivamente a través de **Nespresso** o de su

distribuidor autorizado **Nespresso**.

- Este aparato no es apto para personas con intolerancia y alergia a la leche o a la lactosa ni para niños menores de 3 años.
- Los métodos de limpieza recomendados por el fabricante y descritos en las instrucciones no garantizan la eliminación completa de los alérgenos.
- En caso de alergia o intolerancia, conocida o sospechada, asegúrese de que el aparato no haya sido utilizado antes con leche o productos de origen vegetal que contengan los alérgenos o las sustancias a las que es alérgico o intolerante.
- Todos los aparatos **Nespresso** se someten a controles estrictos. Las pruebas de fiabilidad se llevan a cabo en condiciones de funcionamiento sobre

unidades seleccionadas de forma aleatoria. Por eso algunas máquinas pueden presentar señales de uso.

- **Nespresso** se reserva la facultad de modificar estas instrucciones sin previo aviso.

Descalcificación

- Si se utiliza correctamente, el agente descalcificador **Nespresso** ayuda a garantizar un funcionamiento correcto de la máquina y una experiencia con el café tan perfecta como el primer día.
- Para la descalcificación respete las recomendaciones del manual de uso o consulte la información sobre la descalcificación que aparece en la página web www.nespresso.com/help.

⚠ ATENCIÓN: el agente descalcificador puede ser nocivo. Evite el contacto

con los ojos, la piel u otras superficies. El uso de un agente descalcificador inadecuado puede provocar daños en los componentes de la máquina o una descalcificación deficiente. Para más información sobre la descalcificación, póngase en contacto con **Nespresso**.

GUARDE ESTAS INSTRUCCIONES

Entréguelas a cualquier futuro usuario.

Este manual de instrucciones también está disponible en formato PDF en nespresso.com



**ATENÇÃO/
ADVERTÊNCIA**



PERIGO ELÉTRICO



**DESLIGAR O CABO
DE ALIMENTAÇÃO SE
ESTIVER DANIFICADO**



**NÃO TOCAR NAS
SUPERFÍCIES
QUE AQUECEM
DURANTE E APÓS O
FUNCIONAMENTO E
A DESCALCIFICAÇÃO:
TUBO DE
DESCALCIFICAÇÃO
E BICO DE LEITE.
UTILIZAR AS PEGAS OU
BOTÕES.**

**⚠ ATENÇÃO: QUANDO VIR
ESTE SÍMBOLO, CONSULTAR
AS PRECAUÇÕES DE
SEGURANÇA PARA EVITAR
POSSÍVEIS LESÕES E DANOS.**

**⚠ ATENÇÃO: AS
PRECAUÇÕES DE**

**SEGURANÇA SÃO PARTE
INTEGRANTE DO APARELHO.
LER ATENTAMENTE
AS PRECAUÇÕES DE
SEGURANÇA ANTES DE
UTILIZAR A SUA NOVA
MÁQUINA DE CAFÉ
NESPRESSO PELA PRIMEIRA
VEZ. GUARDAR ESTAS
INSTRUÇÕES NUM LOCAL
ONDE POSSAM SER
FACILMENTE LOCALIZADAS
PARA CONSULTA.**

**i INFORMAÇÕES: QUANDO
VIR ESTE SÍMBOLO, LER
AS INDICAÇÕES PARA UMA
UTILIZAÇÃO SEGURA E
ADEQUADA DO APARELHO.**

- O aparelho destina-se à preparação de bebidas segundo as instruções apresentadas.
- Não utilizar o aparelho para outros fins que não os previstos.
- Este aparelho foi concebido apenas para utilização no

interior e em condições de temperatura não extrema.

- Não utilizar o aparelho ao ar livre.
- Proteger o aparelho dos efeitos da luz solar direta, do contacto prolongado com salpicos de água e da humidade.
- Este é um aparelho apenas para uso doméstico. Não se destina para a utilização em cozinhas de funcionários em lojas, escritórios e outros ambientes de trabalho, habitações de turismo rural, clientes em hotéis, motéis e outras estruturas de alojamento; ambientes do tipo cama e pequeno-almoço
- Durante a utilização, o aparelho não deve ser colocado num espaço fechado.
- As crianças devem ser supervisionadas para garantir que não brincam com o aparelho.
- Este aparelho pode ser utilizado por crianças com pelo menos 8 anos de idade, desde que sejam supervisionadas e tenham recebido instruções sobre a utilização segura do aparelho e estejam plenamente conscientes dos perigos envolvidos. As operações de limpeza e manutenção do aparelho pelo utilizador não devem ser realizadas por crianças com menos de 8 anos e devem ser supervisionadas por um adulto.
- Manter o aparelho e o seu cabo de alimentação fora do alcance de crianças com idade inferior a 8 anos de idade.
- Este aparelho pode ser utilizado por pessoas com capacidades físicas, sensoriais ou mentais reduzidas, ou cuja experiência ou conhecimento não seja suficiente, desde

que sejam supervisionadas ou tenham recebido instruções sobre a utilização segura do aparelho e compreendam os perigos.

- As crianças não devem utilizar o dispositivo como um brinquedo.
- O fabricante não aceita qualquer responsabilidade e a garantia não será aplicável para qualquer utilização comercial, manipulação ou utilização inadequada do aparelho, qualquer dano decorrente da utilização para outros fins, funcionamento defeituoso, reparação por não profissionais ou não cumprimento das instruções.

Evitar o risco de choque elétrico e incêndio.

- Em caso de emergência, desligar o aparelho da tomada de alimentação.
- Ligar o aparelho apenas

a tomadas adequadas, de fácil acesso e ligadas à terra. Certificar-se de que a voltagem da fonte de energia é a mesma que a especificada corresponde à tensão indicada na etiqueta de características do aparelho. A utilização de ligações incorretas anula a garantia.

- Em caso de incompatibilidade da ficha com a tomada, utilizar um adaptador que garanta a continuidade da ligação à terra entre o aparelho e a rede.

O aparelho só deve ser ligado após a instalação.

- Colocar o cabo de alimentação de modo que não seja danificado por arestas cortantes ou pelo contacto com superfícies quentes. Não fixar nem permitir que fique suspenso.
- Manter o cabo afastado de fontes de calor e da

humidade.

- Se o cabo ou a ficha de alimentação estiverem danificados, devem ser substituídos pelo fabricante, pelo agente autorizado ou por pessoal qualificado, a fim de evitar todos os riscos.
- Não utilizar o aparelho caso o cabo ou a ficha estejam danificados, após um caso de mau funcionamento ou, caso o aparelho tenha sido, de algum modo, danificado. Levar o aparelho ao centro de assistência autorizado mais próximo para uma avaliação, reparação ou regulação.
- Se for necessário um cabo de extensão, utilizar apenas um cabo com ligação à terra e com um corte transversal do condutor de pelo menos 1,5 mm² ou potência de entrada correspondente.
- Para evitar perigo devido a danos, nunca colocar o aparelho sobre ou ao lado

de superfícies quentes, tais como radiadores, fogões, fornos, bicos de gás, chamas ou similares.

- Colocar sempre a máquina numa superfície horizontal, estável e nivelada. A superfície deve ser resistente ao calor e líquidos, tais como água, café, descalcificante ou líquidos similares.
- Desligar o aparelho da tomada quando não estiver em utilização durante um longo período. Desligar o aparelho retirando a ficha e não puxando o próprio fio, caso contrário o cabo pode ficar danificado.
- Após a utilização e antes da limpeza retirar a ficha da tomada de alimentação. Deixar o aparelho arrefecer antes de instalar ou remover peças e antes de proceder à limpeza.
- Ligar sempre primeiro a ficha ao aparelho e, depois, o cabo à tomada de

alimentação. Para desligar o aparelho, interromper toda e qualquer preparação, desligar com o respetivo comando e, depois, retirar a ficha da tomada de alimentação.



- Nunca tocar na ficha com as mãos molhadas
- Para prevenir incêndios, choques elétricos e lesões pessoais, não mergulhar o cabo ou as fichas em água ou outros líquidos.
- Não mergulhar o aparelho, ou parte dele, em água ou outros líquidos.
- Não colocar o aparelho, ou parte dele, na máquina de lavar loiça, exceto os componentes do jarro de leite, da base da bandeja de gotas e do recipiente de cápsulas usadas.
- A eletricidade e a água juntas são perigosas e podem levar a choques elétricos fatais.

- Não abrir o aparelho. Perigo de alta tensão!
- Não colocar nada sobre as aberturas do aparelho. Fazê-lo pode causar um incêndio ou choque elétrico!
- A utilização de acessórios não recomendados pelo fabricante pode originar um incêndio, choques elétricos ou lesões pessoais.

Ter cuidado para não se magoar durante a utilização do aparelho.

- Não deixar o aparelho sem vigilância durante o funcionamento.
- Não utilizar se estiver danificado, se sofrer uma queda ou não estiver a funcionar corretamente. Retirar imediatamente a ficha da tomada elétrica. Contactar a **Nespresso** ou um representante autorizado **Nespresso** para uma avaliação, reparação ou

regulação do aparelho.

-  Um aparelho danificado pode causar choques elétricos, queimaduras e incêndios.
- Fechar sempre a alavanca por completo e nunca a levantar durante o funcionamento. Risco de queimaduras.
- Não colocar os dedos debaixo do bico de extração. Risco de queimaduras.
- A superfície da resistência de aquecimento mantém-se quente após a utilização e as partes externas do aparelho podem ficar quentes durante alguns minutos consoante a utilização.
- Não colocar os dedos dentro da gaveta ou do compartimento das cápsulas. Perigo de lesão!
-  Não tocar nas superfícies que aquecem durante e após o funcionamento e a

descalcificação: tubo de descalcificação e bico de leite. Utilizar as pegas ou botões.

- Se forem programados volumes de café superiores a 150 ml, deixar a máquina arrefecer durante 5 minutos antes de preparar o próximo café. Risco de sobreaquecimento!
- A água pode fluir em torno de uma cápsula se esta não for perfurada pelas lâminas e danifica o aparelho.
- Nunca utilizar uma cápsula já utilizada, danificada ou deformada.
- Se uma cápsula estiver bloqueada no compartimento das cápsulas, desligar a máquina e retirar a ficha da tomada elétrica antes de qualquer operação. Contactar a **Nespresso** ou um representante autorizado **Nespresso**.
- Encher o depósito de água com água fresca e potável.

- Esvaziar o depósito de água se a máquina de café não for utilizada durante um longo período de tempo (férias, etc.).
- Substituir a água do depósito se a máquina de café não for utilizada há mais de dois dias.
- Não utilizar o aparelho sem o suporte para a bandeja de gotas e a grelha para evitar o derrame de qualquer líquido nas superfícies circundantes.
- Não está prevista a utilização da máquina com leite cru.
- Não utilizar produtos de limpeza fortes ou solventes. Utilizar um pano húmido e detergente suave para limpar a superfície do aparelho.
- Para limpar a máquina utilize apenas artigos de limpeza limpos.
- Quando retirar a máquina da embalagem, remova a película e elimine-a.
- Este aparelho foi concebido para as cápsulas de café **Nespresso** disponíveis exclusivamente através da **Nespresso** ou do seu representante autorizado **Nespresso**.
- Este aparelho não é adequado a pessoas com intolerâncias e alergias ao leite ou à lactose, e a crianças com idade inferior a 3 anos.
- Os métodos de limpeza sugeridos pelo fabricante e descritos nas instruções não garantem a remoção completa dos alérgenos.
- Em caso de alergias e intolerâncias, confirmadas ou suspeitas, certificar-se de que a máquina não foi previamente utilizada com leite ou produtos de origem vegetal que contenha alérgenos ou as substâncias às quais é alérgico ou intolerante.
- Todos os aparelhos **Nespresso** são submetidos a rigorosos testes. São ainda efetuados testes de fiabilidade em condições

reais de funcionamento em máquinas selecionadas aleatoriamente. Deste modo, podem ser detetados sinais de utilização anterior da máquina.

- A **Nespresso** reserva-se o direito de alterar estas instruções sem aviso prévio.

Descalcificação

- Se usada corretamente, a solução descalcificante **Nespresso** contribui para garantir o funcionamento correto da máquina e uma experiência de café tão perfeita como no primeiro dia.
- Faça a descalcificação de acordo com as recomendações das instruções de utilização ou consulte a informação sobre descalcificação visitando o site <https://www.nespresso.com/pt/pt/assistencia-tecnica#!/>.

⚠ ATENÇÃO: a solução descalcificante pode ser prejudicial. Evitar o contacto com os olhos, a pele e as superfícies. O uso de qualquer solução de descalcificação inadequada pode danificar algum componente da máquina, ou o processo de descalcificação ser insuficiente. Para quaisquer questões adicionais que possa ter relativamente à descalcificação, contacte a **Nespresso**.
GUARDAR ESTAS INSTRUÇÕES

Entregá-las a qualquer utilizador subsequente.

Este manual de instruções também está disponível em formato PDF no site [nespresso.com](https://www.nespresso.com)

Contenido del embalaje

Conteúdo da embalagem

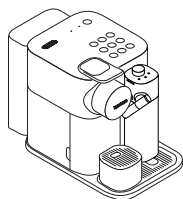

- 1 Máquina de café
Máquina de café



- 2 Instrucciones de uso
Instruções de utilização



- 3 Surtido de cápsulas
Conjunto de cápsulas



- 4 Folleto de «Bienvenido a Nespresso»
Folheto «Bem-vindo à Nespresso»



- 5 1x tira para realizar el análisis de la dureza del agua,
en el manual de uso
1 vareta de teste de dureza da água, nas instruções
de utilização

Gran Lattissima

ES

PT

LA EXPERIENCIA DEL CAFÉ ESPRESSO CLÁSICO

Con el sistema **Nespresso** Original, le invitamos a degustar la esencia de un café espresso, con o sin leche. Inspirado en la tradición del café italiano, permite vivir una vivencia atemporal simplemente pulsando un botón. Las máquinas y las cápsulas **Nespresso** Original ofrecen una gama de aromas que satisfacen todos los gustos. Café espresso o largo, fuerte o personalizado, siempre cremoso o con una espuma delicada. Esto es posible gracias a la presión de 19 bar de la máquina. Extrae todo el aroma de cada cápsula y lo lleva a la taza.

Nespresso Original, clásico a su manera.

A EXPERIÊNCIA CLÁSSICA DO CAFÉ

Com o sistema **Nespresso** Original, convidamo-lo a saborear a essência de um espresso, com ou sem leite. Inspirado na tradição do café italiano, permite uma experiência intemporal com o simples toque de um botão. As máquinas e as cápsulas **Nespresso** Original oferecem uma vasta gama de aromas que satisfazem todos os gostos. Café Espresso ou longo, simples ou personalizado, sempre cremoso ou com uma suave espuma de leite. Tal só é possível graças aos 19 bar de pressão da máquina. Extrai todo o aroma de cada cápsula, transferindo-o para a sua chávena.

Nespresso Original, clássico à sua maneira.

⚠ ATENCIÓN: cuando vea este símbolo, consulte las instrucciones de seguridad para evitar posibles lesiones y daños.

ATENÇÃO: quando vir este símbolo, consultar as precauções de segurança para evitar possíveis lesões e danos.

i INFORMACIÓN: cuando vea este símbolo, lea las indicaciones para utilizar el aparato de forma segura y correcta.

INFORMAÇÕES: quando vir este símbolo, ler as indicações para uma utilização correta e segura do aparelho.

ES Bebidas a base de leche



CAPPUCCINO:

El cappuccino se caracteriza por ser un café con leche coronado por una espesa espuma de leche.

Proporciones recomendadas:

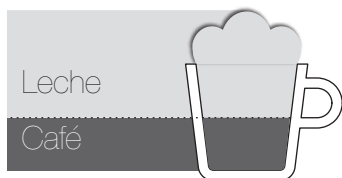

Cantidad: 100 ml de espuma de
leche
40 ml de café

Elección del café:

Cápsula ristretto o espresso

Elección de la taza:

Una taza de cappuccino

Sugerencias:

El tipo, la frescura y la temperatura de la leche (conservada idealmente a 4 °C) podrían influir sobre la calidad y el aspecto de la espuma de leche.

CAFFÈ LATTE:

Un caffè latte es un café al que se añade una cantidad importante de leche caliente con una ligera espuma.

Proporciones recomendadas:



Cantidad: 110 ml de café
80 ml de leche
120 ml de espuma de
leche

Elección del café:

Cápsula lungo

Elección de la taza:

Un vaso de café con leche

Sugerencias:

La delgada capa de espuma de leche que lo corona debería ser de 1 cm. Generalmente es pardusco, por el color del café.

LATTE MACCHIATO:

El latte macchiato es una receta en la que se vierte el café en un vaso lleno de leche espumosa. Se caracteriza por las 2 capas de «café-espuma».

Proporciones recomendadas:

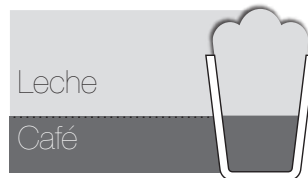

Cantidad: 230 ml de espuma de
leche
40 ml de café

Elección del café:

Cápsula ristretto o espresso

Elección de la taza:

Un vaso de café con leche

Sugerencias:

El tipo, la frescura y la temperatura de la leche (conservada idealmente a 4 °C) podrían influir sobre la calidad y el aspecto de la espuma de leche.

FLAT WHITE:

Un flat white es un café espresso al que se añade una cantidad importante de leche caliente con una ligera espuma.

Proporciones recomendadas:

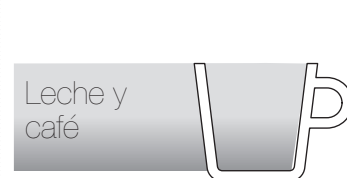

Cantidad: 40 ml de café
100 ml de leche

Elección del café:

Cápsula espresso o ristretto

Elección de la taza:

Una taza de cappuccino

Sugerencias:

La delgada capa de espuma de leche que lo corona debería ser de alrededor de medio centímetro. Por lo general su color es pardo, del color del café, y más líquido y brillante con burbujas muy pequeñas.

Bebidas à base de leite



CAPPUCCINO:

O cappuccino caracteriza-se por um café com leite coberto por uma densa camada de espuma de leite.

Proporções recomendadas:

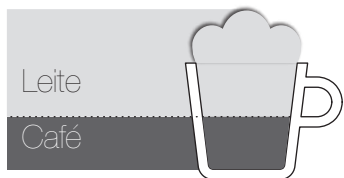

Quantidade: 100 ml de espuma de leite
40 ml de café

Escolha do café:

Cápsula de Ristretto ou Espresso

Escolha da chávena:

Uma chávena de cappuccino

Sugestões:

A qualidade e a densidade da espuma de leite poderão ser influenciados pelo tipo, frescura e temperatura do leite (idealmente conservado a 4 °C).

CAFFÈ LATTE:

Um “caffè latte” é um café ao qual se adiciona uma generosa quantidade de leite quente com uma ligeira quantidade de espuma.

Proporções recomendadas:

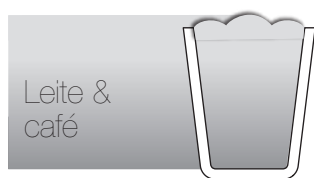

Quantidade: 110 ml de café
80 ml de leite
120 ml de espuma de leite

Escolha do café:

Cápsula de Lungo

Escolha da chávena:

Um copo de receita

Sugestões:

A fina camada de espuma de leite no topo deverá ter cerca de 1 cm. Geralmente é acastanhada, com a cor do café.

LATTE MACCHIATO:

O “latte macchiato” é uma receita em que o café é servido num copo cheio de leite com espuma. Caracteriza-se pelas 2 camadas de “café-espuma”.

Proporções recomendadas:

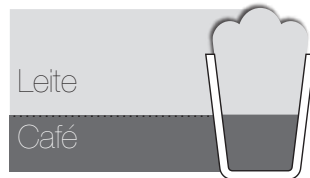

Quantidade: 230 ml de espuma de leite
40 ml de café

Escolha do café:

Cápsula de Ristretto ou Espresso

Escolha da chávena:

Um copo de receita

Sugestões:

A qualidade e a densidade da espuma de leite poderão ser influenciados pelo tipo, frescura e temperatura do leite (idealmente conservado a 4 °C).

FLAT WHITE:

Um “flat white” é um café espresso ao qual se adiciona uma generosa quantidade de leite quente com uma ligeira quantidade de espuma.

Proporções recomendadas:

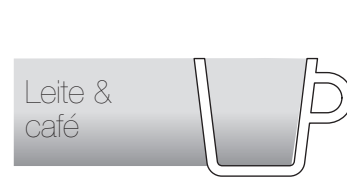

Quantidade: 40 ml de café
100 ml de leite

Escolha do café:

Cápsula de Espresso ou Ristretto

Escolha da chávena:

Uma chávena de cappuccino

Sugestões:

A fina camada de espuma de leite no topo deverá ter cerca de meio centímetro. Habitualmente é acastanhada, com a cor do café, mais líqüida e brilhante com bolhas muito pequenas.

Primer uso o después de un largo período de inactividad Primeira utilização ou após um longo período de inatividade

⚠ ATENCIÓN: lea primero las instrucciones de seguridad para evitar riesgos de descargas eléctricas e incendios.

Compruebe la continuidad de la conexión a tierra cuando enchufe la máquina.

ATENÇÃO: em primeiro lugar, ler as precauções de segurança para evitar riscos de choque elétrico e incêndio.

Assegurar a continuidade da ligação à terra quando ligar a máquina à tomada elétrica.

i **IMPORTANTE:** para apagar la máquina, pulse el botón Encendido/Standby (consumo en modo standby: 0,22 Wh).

IMPORTANTE: para desligar a máquina, prima o botão On-Standby (consumo no modo standby: 0,22 Wh).

1 Cuando saque la máquina de su embalaje, retire la película protectora, el depósito de agua, la bandeja antigoteo y el contenedor de cápsulas usadas. Ajuste la longitud del cable y guarde el cable sobrante en el espacio situado debajo de la máquina.

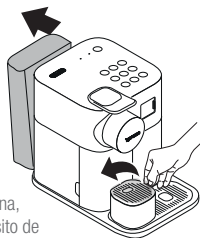

Quando abrir a embalagem da máquina, retirar a película de proteção, o depósito de água, a bandeja de gotas e o compartimento de cápsulas usadas. Ajustar o comprimento do cabo e guardar o excedente sob a máquina.

2 Conecte la máquina a la red eléctrica. Lave el depósito de agua antes de llenarlo con agua potable hasta el nivel máximo.

Ligar a máquina a corrente. Lavar o depósito de água antes de o encher com água fresca e potável até ao nível máximo.

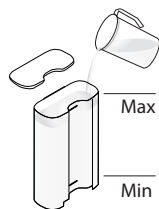

i El nivel mínimo corresponde a la cantidad necesaria para un ciclo entero de funcionamiento.

O nível mínimo corresponde à quantidade necessária para todo o ciclo de funcionamento.

3 Encienda la máquina pulsando el botón Encendido/Standby:

- Luces intermitentes (botones café): calentamiento (25 s)
- Luces encendidas fijas: máquina lista

Ligar a máquina premindo o botão Ligar/Standby:

- Luces intermitentes (botões de café): aquecimento (25 s)
- Luces fijas: máquina pronta

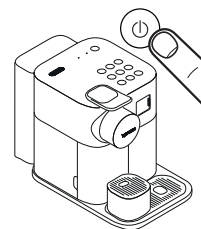

4 Enjuague colocando un recipiente (no suministrado con la máquina) debajo de la salida del café y pulse el botón ☐ (lungo). Repita 3 veces.

Enxaguar colocando um recipiente (não fornecido com a máquina) sob o bico de extração e pressionar o botão ☐ (lungo). Repetir 3 vezes.

i Después de su fabricación las máquinas deben superar una serie de pruebas completas. Es posible que se observen restos de café molido en el agua del enjuague.

As máquinas são totalmente testadas após o fabrico. Podem ser encontrados vestígios de pó de café na água de enxaguamento.

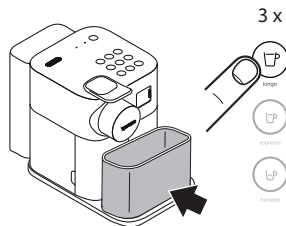

5 Desmonte la jarra de leche y lave los 6 componentes en la parte superior del lavavajillas. Si no tuviera un lavavajillas, consulte el apartado «Lavado de la jarra de leche». Posteriormente, vuelva a montar y conectar la jarra de leche a la máquina: utilice la función ☐ (rinse) antes de preparar bebidas a base de leche.

Desmontar o depósito de leite e lavar os 6 componentes no cesto superior da máquina de lavar loiça. Se não dispuser de uma máquina de lavar loiça, consultar a secção "Limpeza do depósito de leite". Em seguida, voltar a montar e a ligar o depósito de leite à máquina: utilizar a função ☐ (rinse) antes de preparar bebidas à base de leite.

i Consulte el apartado «Montar / desmontar la jarra de leche» (véanse las páginas 88 y 89).

Consultar a secção "Montar/desmontar o depósito de leite" (ver a página 88 e 89).

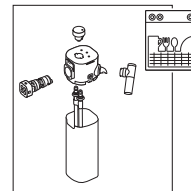

Configurar la dureza del agua Regular a dureza da água

ES

PT

i **IMPORTANTE:** La programación de la máquina en función de la dureza real del agua de la red hídrica optimiza la vida útil: el ciclo de descalcificación será solicitado en función de la dureza del agua.

IMPORTANTE: A programação da máquina com base na dureza real da água do abastecimento local otimiza a sua duração: o ciclo de descalcificação será necessário em função da dureza da água.

- 1** En la primera página de este manual encontrará la tira para realizar el análisis de la dureza del agua, colóquela debajo del agua corriente durante 1 segundo.



1 s.



Colocar a vareta de indicação da dureza da água, presente na primeira página do manual, sob água corrente durante 1 segundo.

- 2** El número de cuadrados rojos indica el nivel de dureza del agua.

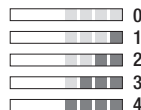

O número de quadrados vermelhos indica o nível de dureza da água.

- 3** Encienda la máquina de café. Ligar a máquina.

i **IMPORTANTE:** retire la jarra de leche.

IMPORTANTE: retirar o depósito de leite.

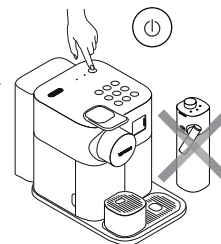

- 4** Pulse simultáneamente los botones (hot milk) y (flat white) durante 3 segundos para acceder al modo Menú: los indicadores luminosos de descalcificación y enjuague empezarán a parpadear.



> 3 s.



Pressionar simultaneamente os botões (hot milk) e (flat white) durante 3 segundos para entrar no modo Menu: as luzes de descalcificação e enxaguamento começam a piscar.

- 5** Pulse el botón (cappuccino). Pressionar o botão (cappuccino).



- 6** El número de cuadrados rojos indica qué botón se debe pulsar (véase la tabla de abajo). Antes de transcurridos 30 segundos, es posible configurar el valor que se desee pulsando el botón correspondiente. Los botones parpadean 3 veces rápidamente para confirmar el nuevo valor. La máquina sale automáticamente del Menú y vuelve al modo máquina lista.

O número de quadrados vermelhos indica qual o botão que se deve pressionar (consultar a tabela abaixo). Dentro de 30 segundos, pode definir o valor desejado pressionando o botão correspondente. Os botões piscam 3 vezes rapidamente para confirmar o novo valor. A máquina sai automaticamente do Menu e regressa ao modo pronto para utilização.

i **IMPORTANTE:** el modo Menú se cierra automáticamente después de 30 segundos si no se realiza ninguna acción. Se puede cerrar de forma manual pulsando simultáneamente los botones (hot milk) y (flat white) durante 3 segundos.

IMPORTANTE: o modo Menu encerra-se automaticamente após 30 segundos se nenhuma ação for realizada. Pode ser encerrado manualmente pressionando simultaneamente os botões (hot milk) e (flat white) durante 3 segundos.

Nivel de dureza del agua/ Nível de dureza da água	Botón correspondiente/ Botão a pressionar	fH	dH	CaCO3
	hot foam	<5	<3	< 50 mg/l
	latte macchiato	>7	>4	> 70 mg/l
	cappuccino	>13	>7	> 130 mg/l
	hot milk	>25	>14	> 250 mg/l
	caffè latte	>38	>21	> 380 mg/l

Desmontar la jarra de leche

Desmontar o depósito de leite

- 1** Retire el depósito de leche pulsando los botones situados a los costados de la jarra de leche. Desenganche el tubo de aspiración de la leche.
- Retirar o depósito de leite, pressionando os botões que estão nas partes laterais do jarro de leite. Retirar o tubo de aspiração de leite.

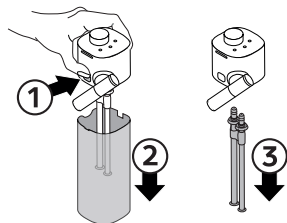

- 2** Para desmontar la boquilla de la leche, colóquela en posición vertical.
- Para desmontar o bico do leite, colocá-lo na vertical.

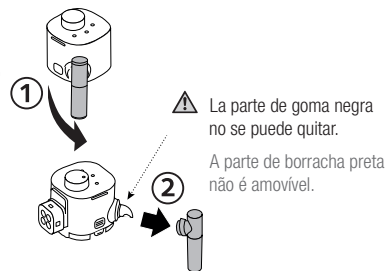

- 3** Gire el conector de la jarra de leche hasta el símbolo de «desbloqueo» y extráigalo.
- Rodar o conector do jarro de leite até ao símbolo de "desbloqueo" e extraí-lo.

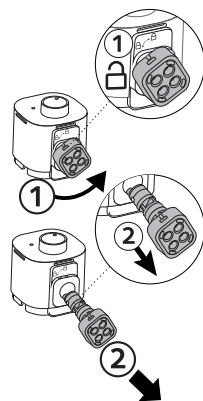

- 4** Gire la perilla hacia la posición «Remove to clean» y retírelo.
- Rodar o seletor para a posição "Remove to clean" e puxá-lo para fora.

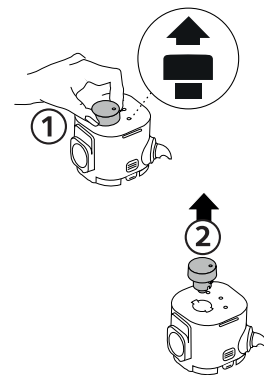

Montar la jarra de leche

Montar o depósito de leite

ES

PT

- 1** Introduzca la perilla y gírela hacia la posición «Milk»

Inserir o seletor e rodá-lo para a posição "Milk"

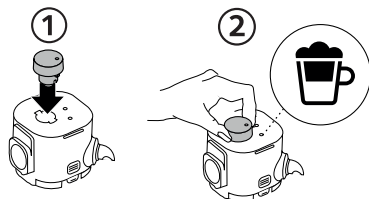

- 2** Introduzca el conector de la jarra de leche en su alojamiento y gírelo en correspondencia del símbolo de «bloqueo».

Inserir o conector do jarro de leite no lugar e rodá-lo para o símbolo de "bloqueio".

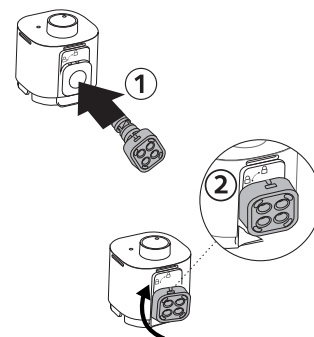

- 3** Introduzca la boquilla de la leche y gírela.

Inserir o bico de leite e rodá-lo.

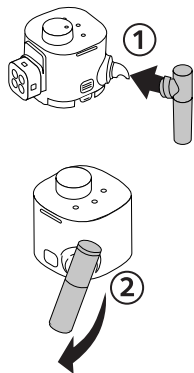

- 4** Introduzca con cuidado el tubo de aspiración hasta que quede bien fijado. Cierre el depósito de leche con la tapa correspondiente.

Inserir cuidadosamente o tubo de aspiração até ficar bem preso. Fechar o depósito do leite com a respetiva tampa.

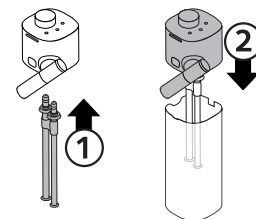

Limpieza del depósito de leche

Limpeza do depósito de leite

i Se debe limpiar cada vez que se utiliza. **El lavado en el lavavajillas es el mejor método de limpieza.** Si no tuviera un lavavajillas, lave a mano los componentes de la jarra de leche.

O procedimento deve ser realizado após cada utilização. **A lavagem na máquina de lavar loiça é o melhor método de limpeza.** Se não dispuser de uma máquina de lavar loiça, lavar os componentes do depósito de leite à mão.

1 Desmonte la jarra de leche. Consulte el apartado «Desmontar la jarra de leche». Enjuague muy bien con agua potable caliente (mín. 40 °C) para eliminar los restos de leche. Elimine la suciedad visible con una esponja.

Desmontar o depósito de leite. Consultar a secção "Desmontar o depósito de leite". Enxaguar cuidadosamente com água quente potável (mín. 40 °C) para remover quaisquer resíduos de leite. Eliminar a sujidade visível com uma esponja.

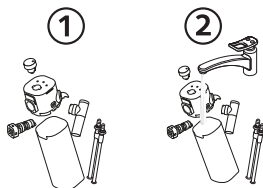

2 Si dispone de un lavavajillas: coloque todos los componentes de la jarra de leche en la parte superior del lavavajillas. Si no tuviera un lavavajillas: sumerja todos los componentes en agua potable caliente (mín. 40 °C) con un limpiador suave/neutro durante al menos 30 minutos y enjuague con abundante agua potable caliente a 40 °C. No utilice limpiadores perfumados.

Se dispuser de una máquina de lavar loiça: colocar todos os componentes do depósito de leite no compartimento superior da máquina de lavar loiça.

Se não dispuser de uma máquina de lavar loiça: mergulhar todos os componentes em água potável quente (mín. 40 °C) com um detergente suave/neutro durante pelo menos 30 minutos e, depois, enxaguar abundantemente com água potável quente a 40 °C. Não utilizar detergentes perfumados.

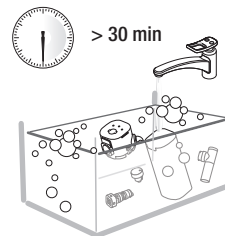



3 Limpie el interior del depósito de leche, el conector de la boquilla de leche y la perilla con un limpiador suave/neutro y enjuague con agua caliente potable. * Asegúrese de que la entrada de aire esté limpia, para garantizar una espuma perfecta. No utilice ningún material abrasivo: podría dañar la superficie del aparato.

Lavar o interior do depósito de leite, o conector do bico de leite e o seletor com um detergente suave/neutro e enxaguar com água quente potável.

* Certificar-se de que a entrada de ar está limpa. Isso garantirá uma espuma de leite perfeita.

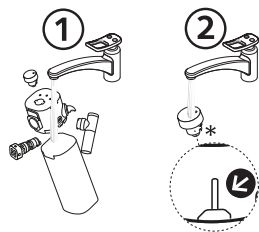
Não utilizar material abrasivo, pois pode danificar a superfície do equipamento.



4 Seque todas las piezas con un paño o una bayeta seca y limpia o con papel de cocina y vuelva a montarlas. Si la jarra de leche está muy sucia, enjuague el sistema dos veces girando la perilla hacia la posición  (Rinse). Comienza el proceso de lavado del sistema para la leche y una mezcla de agua caliente y vapor fluye a través de la boquilla de la leche.

Secar todas as peças com uma toalha, pano ou papel absorvente seco e limpo e voltar a montar. Se o depósito de leite estiver muito sujo, proceder a dois enxaguamentos do sistema rodando o seletor para a posição  (Rinse). Inicia-se o processo de enxaguamento do sistema de leite e uma mistura de água quente e vapor flui através da saída de leite.



i Si la jarra de leche sigue sucia o funciona mal después de limpiarla, se recomienda que compre una nueva en un Servicio de asistencia técnica.

Se, após a limpeza, o depósito de leite ainda estiver sujo ou a funcionar mal, é aconselhável comprar um novo num Centro de Assistência.

Preparación del café

Preparação do café

ES

PT

i IMPORTANTE:

Asegúrese de que el nivel de agua en el depósito de agua esté por encima del nivel MIN antes de preparar un café o una receta. Mientras la máquina se está calentando puede pulsar cualquier botón del café. El café saldrá automáticamente cuando la máquina esté lista.

IMPORTANTE:

Certificar-se de que o nível da água no depósito de água está acima do nível MIN antes de preparar um café ou uma receita. Durante o aquecimento, pode pressionar qualquer botão de café. O café será extraído automaticamente assim que a máquina estiver pronta.

- 1** Levante la palanca completamente e introduzca la cápsula.

Levantar completamente a alavanca e inserir a cápsula.

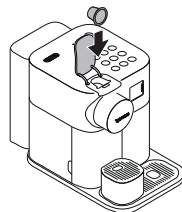

- 2** Baje la palanca y ponga una taza debajo de la salida del café.

Baixar a alavanca e colocar uma chávena por baixo da saída de café.

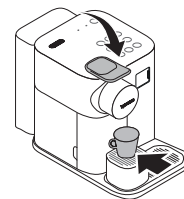

- 3** Pulse los botones **☰** (ristretto), **☒** (espresso) o **☒** (lungo). La salida de café se detendrá automáticamente. Para detener la salida de café o llenar más la taza, vuelva a pulsar el mismo botón.

Pressionar o botão **☰** (ristretto), **☒** (espresso) ou **☒** (lungo). A preparação irá parar automaticamente. Para parar o fluxo de café ou encher a sua chávena, pressionar novamente o botão.



- 4** Unos segundos después del final de la preparación, levante y baje la palanca para expulsar la cápsula en el contenedor de cápsulas usadas. No levante la palanca demasiado pronto.

Poucos segundos após o fim da preparação, levantar e baixar a alavanca para ejetar a cápsula para o recipiente de cápsulas usadas. Não levantar a alavanca demasiado cedo.

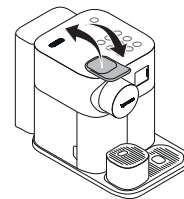

Preparación de bebidas a base de leche

Preparação de bebidas à base de leite

IMPORTANTE:

Asegúrese de que el nivel de agua en el depósito de agua esté por encima del nivel MIN antes de preparar un café o una receta.

Para una espuma de leche perfecta, utilice leche de vaca desnatada o parcialmente desnatada y a la temperatura del frigorífico (alrededor de 4 °C). Es necesario limpiar la jarra de leche después de que la use.

IMPORTANTE:

Certificar-se de que o nível da água no depósito de água está acima do nível MIN antes de preparar um café ou uma receita.

Para uma espuma de leite perfeita, use leite magro ou meio-gordo de vaca, à temperatura do frigorífico (cerca de 4 °C). É necessário lavar o depósito de leite após cada utilização.

1 Llene el depósito de leche.

No llene excesivamente el depósito de leche: respete el nivel MAX. Cierre el depósito de leche.

Encher o depósito de leite.

Não encher excessivamente o depósito do leite: respeitar o nível MAX. Fechar o depósito de leite.

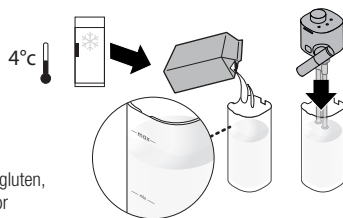

ATENCIÓN: Las bebidas vegetales contienen alérgenos (gluten, almendra, soja) y deben ser manipuladas con cuidado por personas con alergias alimentarias. El volumen de la espuma depende del tipo de bebida utilizada y de su temperatura.

ATENÇÃO: As bebidas vegetais contêm alérgénios (glúten, amêndoa, soja) e devem ser cuidadosamente manuseadas por pessoas que sofram de alergias alimentares. O volume da espuma de leite depende do tipo de bebida utilizado e da sua temperatura.

3 Coloque una taza para Cappuccino o un vaso para Latte Macchiato debajo del orificio de salida del café y ajuste la posición de la boquilla de leche hacia el centro de la taza. Gire la perilla hacia la posición (Milk).

Colocar uma chávena de Cappuccino ou um copo de Latte Macchiato sob o bico de extracção e orientar o bico de leite para o centro da chávena. Rodar o seletor para a posição (Milk).

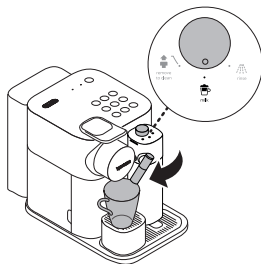

2 Levante la palanca completamente e introduzca la cápsula. Baje la palanca. Conecte la jarra de leche a la máquina. La máquina se calienta durante unos 15 segundos (luces intermitentes).

Levantar completamente a alavanca e inserir a cápsula. Baixar a alavanca. Colocar o depósito de leite na máquina. A máquina demora aproximadamente 15 segundos a aquecer (luzes intermitentes).

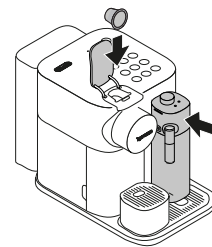

4 Pulse el botón de la bebida deseada. Para más información sobre cada bebida a base de leche, consulte la página 84. La preparación comienza transcurridos algunos segundos y se interrumpirá automáticamente.

Pressionar o botão relativo à bebida desejada. Consultar as informações adicionais sobre cada bebida à base de leite na página 85. A preparação começa após alguns segundos e pára automaticamente.

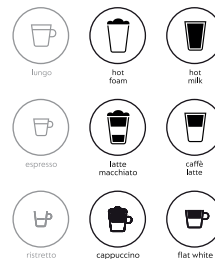

ATENCIÓN: después del enjuague, coloque la jarra de leche en el frigorífico respetando las instrucciones de conservación que se indican en el envase de la leche. Si el depósito de leche se mantiene fuera del frigorífico durante más de 30 minutos, desmonte la jarra de leche y limpie todas las piezas (consulte el apartado «Limpieza de la jarra de leche»).

ATENÇÃO: depois de enxaguar, colocar o depósito no frigorífico respeitando as instruções de conservação da embalagem do leite. Caso o depósito do leite seja mantido fora do frigorífico durante mais de 30 minutos, deve desmontá-lo e lavar todos os componentes (consulte a secção “Limpeza do depósito de leite”).

- 5 Al finalizar la preparación, el indicador luminoso naranja (Rinse) se encenderá para indicar que debe enjuagar la jarra de leche.

No final da preparação, a luz cor-de-laranja (Rinse) acende-se para indicar que é necessário enxaguar o depósito de leite.

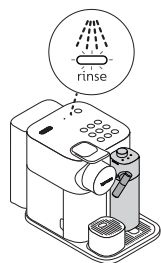

- 7 Levante y baje la palanca para que la cápsula caiga en el contenedor de cápsulas usadas.

Levantar e baixar a alavanca para ejetar a cápsula para o recipiente de cápsulas usadas.



- 9 **Si hubiera leche en la jarra de leche:**
a desconecte la jarra de leche de la máquina y colóquela de inmediato en el frigorífico. Cierre la puerta del conector de vapor.

Se houver leite no depósito de leite:
retirar o depósito de leite da máquina e colocá-lo logo no frigorífico. Fechar a porta do conector de vapor.

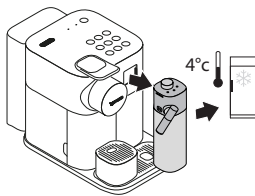

i **IMPORTANTE:** consulte el apartado «Desmontar la jarra de leche» (página 88).

IMPORTANTE: consultar a secção “Desmontagem do depósito de leite” (página 88).

- 6 Coloque un recipiente debajo de la salida de café. Gire la perilla hacia la posición (Rinse). Comienza el proceso de lavado del sistema para la leche y una mezcla de agua caliente y vapor fluye a través de la boquilla de la leche. El proceso de limpieza se detiene de forma automática.

Colocar um recipiente sob o bico de extração. Rodar o seletor para a posição (Rinse). Inicia-se o processo de enxaguamento do sistema de leite e uma mistura de água quente e vapor flui através da saída de leite. O processo de enxaguamento pára automaticamente.

ADVERTENCIA: el enjuague no elimina los alérgenos. Desmonte y limpie la jarra de leche, preferiblemente en el lavavajillas, antes de cambiar el tipo de leche. Si no dispone de un lavavajillas, lávela a mano.

ADVERTÊNCIA: a lavagem não remove os alergénios. Desmonte e lave o jarro de leite, de preferência na máquina de lavar loiça, antes de mudar o tipo de leite. Se não estiver disponível uma máquina de lavar loiça, lave à mão.



- 8 Al concluir el enjuague, el indicador luminoso se apagará. Vuelva a colocar la perilla en la posición (Milk).

No fim do processo de enxaguamento, a luz apaga-se. Colocar novamente o seletor na posição (Milk).



- 9 **Si no hubiera más leche en la jarra de leche o si la cantidad de leche no fuera suficiente para realizar otras recetas o ha expirado el período recomendado para conservarla, desmonte la jarra y lave todos los componentes en la parte superior del lavavajillas antes de llenarla.** Si no tuviera un lavavajillas, consulte el apartado «Lavado de la jarra de leche».

Se não houver mais leite no depósito de leite ou se o leite não for suficiente para outras receitas ou o período recomendado para a conservação do leite tiver expirado, desmontar o depósito e lavar todos os componentes no cesto superior da máquina de lavar loiça antes de o voltar a encher. Se não dispuser de uma máquina de lavar loiça, consultar a secção “Limpeza do depósito de leite”.

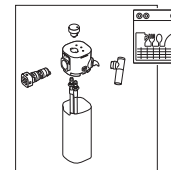

Programación de la cantidad Programação da quantidade

IMPORTANTE: consulte la sección «Ajustes de fábrica» para conocer las cantidades máx./mín. que se pueden programar.
IMPORTANTE: consultar a secção “Configurações de fábrica” para as quantidades mín./máx. programáveis.

- 1 Para acceder al modo programación, mantenga pulsado el botón de la bebida que quiere programar durante unos 3 s como mínimo. Comienza a salir la bebida y el botón parpadea rápidamente.



Mantén pressionado o botão relativo à bebida que deseja programar durante pelo menos 3 segundos, para entrar no modo de programação. A preparação começa e o botão pisca rapidamente.

- 2 Suelte el botón cuando haya alcanzado la cantidad que desea. Si la receta incluye otros ingredientes, pulse de nuevo y mantenga presionado hasta que llegue a la cantidad que desea y luego suéltelo. Cuando se sirve el último ingrediente (consulte las tablas en la página 95), el botón parpadea 3 veces para confirmar la nueva cantidad de la bebida. La cantidad de bebida queda memorizada para las preparaciones sucesivas.

Soltar o botão quando o volume desejado for alcançado. Se a receita incluir outros ingredientes, pressionar novamente o botão e mantê-lo pressionado até obter o volume desejado e, depois, soltá-lo. Quando sair o último ingrediente (consultar as tabelas da página 95), o botão pisca 3 vezes para confirmar o novo volume de bebida. A quantidade de bebida é memorizada para as próximas preparações.



Restablecer los ajustes de fábrica Repor as quantidades de origem

- 1 Encienda la máquina de café.
Ligar a máquina.

IMPORTANTE: retire la jarra de leche.
IMPORTANTE: retirar o depósito de leite.

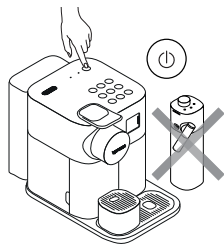

- 2 Pulse simultáneamente los botones **hot milk** y **flat white** durante 3 segundos para acceder al modo Menú: los indicadores luminosos de descalcificación y limpieza empezarán a parpadear. Pressionar simultaneamente os botões **hot milk** e **flat white** durante 3 segundos para entrar no modo Menu: as luzes de descalcificação e limpeza começam a piscar.

IMPORTANTE: si no se realiza ninguna acción, la máquina sale automáticamente del modo Menú después de 30 segundos; también es posible salir del modo de forma manual, pulsando simultáneamente los botones **hot milk** y **flat white** durante 3 segundos.

IMPORTANTE: se não houver nenhuma ação, a máquina sai automaticamente do modo Menu ao fim de 30 segundos; também é possível sair do modo manualmente, pressionando simultaneamente os botões **hot milk** e **flat white** durante 3 segundos



- 3 Pulse **flat white**: parpadea
Pressionar **flat white**: pisca



- 4 Pulse el botón **flat white**: parpadeará 3 veces rápidamente para confirmar que se ha restablecido la cantidad de los ajustes de fábrica.

Pressionar o botão **flat white**: pisca 3 vezes rapidamente para confirmar a reposição das quantidades de origem.

Ajustes de fábrica

Configurações de fábrica









ES

PT

⚠ ATENCIÓN: Si programa una cantidad de café superior a 150 ml, deje que la máquina se enfríe durante 5 minutos antes de preparar otro café. ¡Peligro de sobrecalentamiento!

ATENÇÃO: Se for programada uma quantidade café superior a 150 ml, deixar a máquina arrefecer durante 5 minutos antes de preparar o próximo café. Risco de sobreaquecimento!

TABLAS DE LAS RECETAS (cantidades predefinidas) / TABELAS DE RECEITAS (quantidades predefinidas)

Receta/ Receita	Ingredientes y secuencia de las operaciones/ Ingredientes e sequência das operações	Cantidad/ Quantidade (ml)	Receta/ Receita	Ingredientes y secuencia de las operaciones/ Ingredientes e sequência das operações	Cantidad/ Quantidade (ml)	Receta/ Receita	Ingredientes y secuencia de las operaciones/ Ingredientes e sequência das operações	Cantidad/ Quantidade (ml)
 lungo	Café/ Café	110	 hot foam	Leche/ Leite	200	 hot milk	Leche/ Leite	150
 espresso	Café/ Café	40	 latte macchiato	1. Espuma de leche/ Espuma de leite 2. Café/ Café	230 40	 caffè latte	1. Café/ Café 2. Leche/ Leite 3. Espuma de leche/ Espuma de leite	110 80 120
 ristretto	Café/ Café	25	 cappuccino	1. Espuma de leche/ Espuma de leite 2. Café/ Café	100 40	 flat white	1. Café/ Café 2. Leche/ Leite	40 100

i IMPORTANTE: el volumen de la espuma de la leche depende del tipo de leche y de su temperatura.

IMPORTANTE: o volume da espuma de leite depende do tipo de leite utilizado e da temperatura.

i IMPORTANTE: le recomendamos que mantenga los ajustes de fábrica de ☞ (espresso) y ☞ (lungo) para garantizar el mejor resultado en la taza para cada una de nuestras variedades de café.

IMPORTANTE: recomendamos guardar as configurações de fábrica para ☞ (espresso) e ☞ (lungo) para garantir os melhores resultados em chávena para cada uma das nossas variedades de café.

La cantidad de café se puede programar entre 15 y 150 ml.

A quantidade de café pode ser programada de 15 a 150 ml.

Cantidad máxima de leche (+ espuma de leche, en función de la receta) programable: 400 ml.

Volume máximo de leite (+ espuma de leite, se exigido pela receita) programável: 400 ml.





Descalcificación Descalcificação

⚠ ATENCIÓN: consulte las instrucciones de seguridad.

ATENÇÃO: consultar as precauções de segurança.

i IMPORTANTE: para que la máquina funcione correctamente durante toda su vida útil y que su café sea siempre perfecto como el primer día, respete los procedimientos que se indican a continuación. El tiempo de descalcificación es de alrededor de 20 minutos. Cuando el indicador luminoso de descalcificación comience a parpadear, es hora de eliminar la cal de la máquina. La máquina aún puede preparar algunas bebidas a base de leche antes de que se bloquee. El bloqueo evita posibles daños a la máquina y garantiza su correcto funcionamiento en el tiempo. Si la máquina se bloqueara, descalcifíquela o póngase en contacto con Nespresso. Asegúrese de completar todo el procedimiento de descalcificación. Si no se completara, la máquina quedará bloqueada.

IMPORTANTE: para garantir o funcionamento correto da máquina durante toda a sua vida útil e para que a sua experiência de café seja tão perfeita como no primeiro dia, seguir o procedimento indicado de seguida. O tempo de descalcificação é de cerca de 20 minutos. Quando a luz de descalcificação começar a piscar, é hora de remover o calcário da máquina. A máquina ainda pode preparar algumas bebidas à base de leite antes de ser bloqueada preventivamente. O bloqueio impede eventuais danos na máquina e garante o seu funcionamento correto ao longo do tempo. No caso de a máquina estar bloqueada, efetuar a descalcificação ou contactar a Nespresso. Certificar-se de que conclui todo o procedimento de descalcificação. Se não for concluído, a máquina ficará bloqueada.

 Aviso de descalcificación / Aviso de descalcificação		
	El indicador luminoso naranja parpadea A luz cor-de-laranja pisca	Se recomienda descalcificar. Aconselha-se a descalcificar.
	El indicador luminoso naranja parpadea rápidamente A luz cor-de-laranja pisca rapidamente	Es posible realizar solo algunas preparaciones antes de que la máquina se bloquee. Apenas algumas preparações podem ser feitas antes de a máquina ser bloqueada.
	El indicador luminoso naranja se enciende A luz cor-de-laranja acende-se	Es necesario descalcificar; la máquina se detiene y no es posible preparar ninguna bebida a base de leche. É necessário descalcificar; a máquina pára e não é possível preparar nenhuma bebida à base de leite.

1 Descalcifique la máquina cuando el indicador luminoso naranja de descalcificación  se enciende en el modo de máquina lista.

Descalcificar a máquina quando, no modo de máquina pronta, a luz cor-de-laranja de descalcificação  se acender.

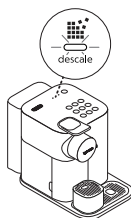

2 Levante y baje la palanca para que la cápsula caiga directamente en el contenedor de cápsulas usadas.

Levantar e baixar a alavanca para ejetar as cápsulas para o recipiente de cápsulas usadas.

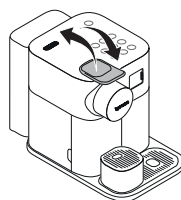

3 Retire la bandeja antigoteo, el contenedor de cápsulas usadas, el soporte de la taza y la cubeta de goteo. Llene el depósito de agua con 100 ml de agente descalcificador Nespresso. Añada agua en el depósito de agua hasta la marca «descale» (~ 500 ml).

Esvaziar a bandeja de gotas, o recipiente de cápsulas usadas, o suporte da chávena e o suporte da bandeja de gotas. Encher o depósito de água com 100 ml de agente de descalcificação Nespresso. Acrescentar água até à marca "descalcificação" no depósito da água (~ 500 ml).

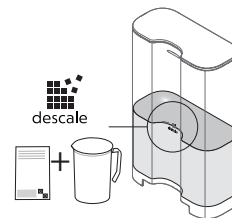

4 Conecte al conector de vapor el tubo de descalcificación, situado en la parte posterior de la máquina. Vuelva a colocar el depósito de agua.

Inserir o tubo de descalcificação, situado na parte de trás da máquina, no conector de vapor. Reinstalar o depósito de água.

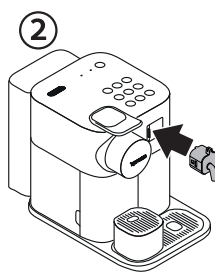

5 La máquina entra en modo descalcificación. El indicador luminoso naranja de descalcificación parpadea durante todo el proceso. El botón luminoso  (flat white) se encenderá.

A máquina entra no modo de descalcificação. A luz cor-de-laranja de descalcificação pisca durante todo o processo. O botão luminoso  (flat white) acende-se.

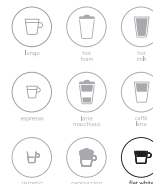

- 6 Ponga un recipiente con una capacidad mínima de 1 litro debajo de la salida de café y de la boquilla del tubo de descalcificación.

Colocar um recipiente com capacidade mínima de 1 litro sob o bico de extração e sob a saída do tubo de descalcificação.

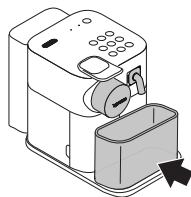

- 8 Vacíe la bandeja antigoteo, el contenedor de cápsulas usadas, el soporte de la taza y la cubeta de goteo, enjuáguelos y llene el depósito de agua hasta el nivel MÁX. con agua potable.

Esvaziar a bandeja de gotas, o recipiente de cápsulas usadas, o suporte da chávena e o suporte da bandeja de gotas, enxaguar e encher o depósito de água com água potável até ao nível MÁX.

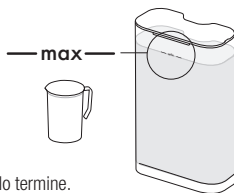





i **IMPORTANTE:** Respete la cantidad para asegurar que el ciclo termine.

IMPORTANTE: Respeitar a quantidade para garantir a conclusão do ciclo.

- 10 Cuando el proceso de enjuague haya terminado, la máquina se apagará. Retire el tubo de descalcificación con asas o tiradores y guárdelo. Vacíe la bandeja antigoteo y el depósito de cápsulas usadas. Llene el depósito de agua con agua potable.

A máquina desliga-se após o processo de enxaguamento terminar. Retirar o tubo de descalcificação com pegas ou puxadores, e armazená-lo. Esvaziar a bandeja de gotas e o recipiente de cápsulas usadas. Encher o depósito de água com água fresca potável.

- 7 Pulse el botón  (flat white). El agente descalcificador fluye de forma alternativa por la salida de café, el tubo de descalcificación y la bandeja antigoteo. Cuando el ciclo de descalcificación concluye (el depósito de agua queda vacío), el botón  (flat white) se iluminará.

Pressionar o botão  (flat white). O produto de descalcificação flui alternadamente através do bico de extração, do tubo de descalcificação e da bandeja de gotas. Quando o ciclo de descalcificação terminar (o depósito de água fica vazio), o botão  (flat white) acende-se.

- 9 Vuelva a pulsar el botón  (flat white). El ciclo de enjuague sigue en la salida del café, el tubo de descalcificación y la bandeja antigoteo hasta que el depósito de agua se vacía completamente.

Pressionar novamente o botão  (flat white). O ciclo de lavagem continua através do bico de extração, do tubo de descalcificação e da bandeja de gotas até o depósito de água ficar vazio.

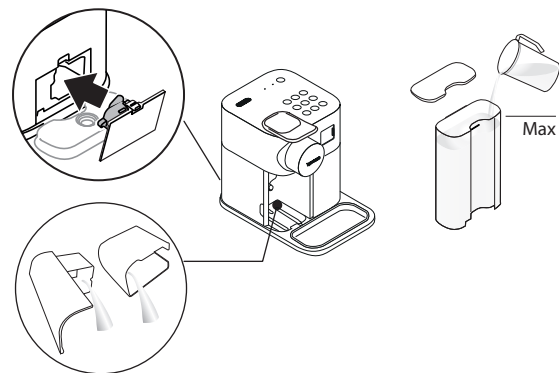

i **IMPORTANTE:** Si el ciclo de descalcificación no se completara correctamente (por ejemplo, debido a la falta de electricidad, a la desconexión del tubo, a la insuficiencia de agua en el depósito) la máquina solicitará repetir el ciclo desde el punto 8.

IMPORTANTE: Se o ciclo de descalcificação não for corretamente concluído (por exemplo, por falta de eletricidade, desconexão do tubo, água insuficiente no depósito), a máquina pede para repetir o ciclo a partir do ponto 8.

Cómo vaciar el sistema antes de un período de inactividad para protegerlo del hielo o antes de una reparación

Esvaziar o sistema antes de um período de não utilização, para proteção contra a formação de gelo ou antes de uma reparação

¡ IMPORTANTE: la máquina se bloquea durante alrededor de 10 minutos después del vaciado.

IMPORTANTE: após o esvaziamento a máquina bloqueia durante cerca de 10 minutos.

⚠ ATENCIÓN: guardar la máquina en un lugar frío puede provocar daños en el circuito de agua a causa del hielo y provocar fugas.

ATENÇÃO: Colocar a máquina num ambiente frio pode provocar danos relacionados com gelo no circuito da água e causar fugas.

1 Encienda la máquina de café.

Ligar a máquina.

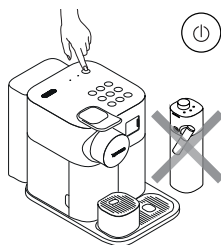

¡ IMPORTANTE: retire la jarra de leche y límpiela (consulte la página 90) antes de guardarla.

IMPORTANTE: retirar o depósito de leite e lavá-lo (ver a página 90) antes de o guardar.



2 Extraiga el depósito de agua. Levante y baje la palanca para expulsar cualquier cápsula que haya quedado en el interior. Coloque un recipiente debajo de la salida de café.

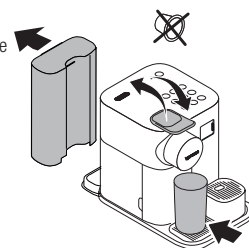

Remover o depósito de água. Levantar e baixar a alavanca para ejetar qualquer cápsula esquecida. Colocar um recipiente sob o bico de extração.



3 Pulse simultáneamente los botones  (hot milk) y  (flat white) durante 3 segundos para acceder al modo Menú: los indicadores luminosos de descalcificación y limpieza empezarán a parpadear.

Pressionar simultaneamente os botões  (hot milk) e  (flat white) durante 3 segundos para entrar no modo Menu: as luzes de descalcificação e limpeza começam a piscar.

¡ IMPORTANTE: el modo Menú se cierra automáticamente después de 30 segundos si no se realiza ninguna acción. Se puede cerrar de forma manual pulsando simultáneamente los botones  (hot milk) y  (flat white) durante 3 segundos.

IMPORTANTE: o modo Menu encerra-se automaticamente após 30 segundos se nenhuma ação for realizada. Pode ser encerrado manualmente pressionando simultaneamente os botões  (hot milk) e  (flat white) durante 3 segundos.



4 Pulse  (espresso).

Pressionar  (espresso).



5 Pulse el botón  (espresso) para confirmar. En cuanto lo pulse, comenzará a vaciarse. Todos los botones parpadean alternativamente: significa que se está vaciando. Cuando el proceso haya concluido, la máquina se apagará automáticamente. Para volver a utilizar la máquina, proceda como indicado en la página 86.

Pressionar o botão  (espresso) para confirmar. Uma vez pressionado, começa o esvaziamento. Todos os botões piscam alternadamente: modo de esvaziamento em curso. Quando o processo for concluído, a máquina desliga-se automaticamente. Para reutilizar a máquina, proceder como indicado na página 86.

Apagado automático

Desativação automática

ES

PT

- i** Esta máquina presenta un perfil de consumo eléctrico bueno y una función de apagado automático (0 W) que permite ahorrar energía. Según los ajustes de fábrica, la máquina se apaga después de 2 minutos de inactividad.

Esta máquina possui um bom perfil de consumo energético, bem como uma função de desativação automática (0W) que permite poupar energia. Segundo as configurações de fábrica, o aparelho desliga-se passados 2 minutos após a última utilização.

- 1** Encienda la máquina de café.
Ligar a máquina.

i **IMPORTANTE:** retire la jarra de leche.

IMPORTANTE: retirar o depósito de leite.

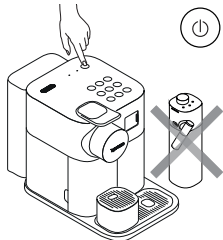

- 2** Pulse simultáneamente los botones (hot milk) y (flat white) durante 3 segundos para acceder al modo Menú: los indicadores luminosos de descalcificación y limpieza empezarán a parpadear.

Pressionar simultaneamente os botões (hot milk) e (flat white) durante 3 segundos para entrar no modo Menu: as luzes de descalcificação e limpeza começam a piscar.

- i** **IMPORTANTE:** el modo Menú se cierra automáticamente después de 30 segundos si no se realiza ninguna acción. Se puede cerrar de forma manual pulsando simultáneamente los botones (hot milk) y (flat white) durante 3 segundos.

IMPORTANTE: o modo Menu encerra-se automaticamente após 30 segundos se nenhuma ação for realizada. Pode ser encerrado manualmente pressionando simultaneamente os botões (hot milk) e (flat white) durante 3 segundos.



- 3** Pulse (ristretto).
Pressionar (ristretto).



- 4** Antes de transcurridos 30 segundos, es posible modificar el apagado automático y configurar el valor que se desee pulsando el botón correspondiente. Véase la tabla para más detalles. Los botones parpadean 3 veces rápidamente para confirmar el nuevo valor. La máquina sale automáticamente del Menú y vuelve al modo máquina lista.





Dentro de 30 segundos, pode alterar a desativação automática e definir o valor desejado, pressionando o botão correspondente. Consultar a tabela para mais informações. Os botões piscam 3 vezes rapidamente para confirmar o novo valor. A máquina sai automaticamente do Menu e regressa ao modo pronto para utilização.

Apagado automático / Desativação automática

ristretto → 2 minutos / 2 minutos

espresso → 9 minutos / 9 minutos



lungo → 30 minutos / 30 minutos

<p>La pantalla no se enciende.</p>	<p>- Compruebe la alimentación: enchufe, tensión y fusible. En caso de problemas, póngase en contacto con Nespresso.</p>
<p>No sale café ni agua.</p>	<p>- El depósito de agua está vacío. Llene el depósito de agua. - Descalcifique la máquina si es necesario; consulte el apartado «Descalcificación».</p>
<p>El café sale muy despacio.</p>	<p>- La velocidad de salida de café depende de la variedad elegida.</p>
<p>No sale café, solo agua (a pesar de haber introducido la cápsula).</p>	<p>- En caso de problemas, haga reparar la máquina o póngase en contacto con Nespresso.</p>
<p>El café no está lo suficientemente caliente.</p>	<p>- Precaliente la taza. - Descalcifique la máquina si es necesario; consulte el apartado «Descalcificación».</p>
<p>Hay una fuga en la zona de las cápsulas (hay agua en el contenedor de cápsulas).</p>	<p>- Coloque la cápsula correctamente. Si se produce una fuga, póngase en contacto con Nespresso.</p>
<p>Las luces parpadean irregularmente.</p>	<p>- Haga reparar la máquina o póngase en contacto con Nespresso.</p>
<p>Todos los botones parpadean al mismo tiempo durante 10 segundos y después la máquina se apaga automáticamente.</p>	<p>- Aviso de error, hay que hacer reparar la máquina. Haga reparar la máquina o póngase en contacto con Nespresso.</p>
<p>Todos los botones parpadean 3 veces rápidamente y después la máquina vuelve al modo de lista.</p>	<p>- El depósito de agua está vacío.</p>
<p>Los indicadores luminosos de descalcificación y limpieza parpadean.</p>	<p>- La máquina está en el modo Menú, pulse simultáneamente los botones  (hot milk) y  (flat white) durante 3 segundos para salir del modo Menú o espere 30 segundos para que la máquina salga automáticamente. - La descalcificación no se ha concluido correctamente. Repita el ciclo de descalcificación.</p>
<p>El indicador luminoso de descalcificación se ilumina de color naranja.</p>	<p>- La máquina activa el aviso de descalcificación de acuerdo con la frecuencia de uso. Descalcifique la máquina. Consulte el apartado «Descalcificación».</p>
<p>El indicador luminoso naranja de descalcificación parpadea y el botón  (flat white) está encendido con luz fija.</p>	<p>- La máquina está en el modo descalcificación Pulse el botón  (flat white) para iniciar el proceso de descalcificación. Si el depósito de agua no se ha llenado hasta el nivel MAX (~1,3 L) para el proceso de enjuague, reinicie el proceso de descalcificación. Llene el depósito de agua hasta el nivel MAX (~1,3 L) y pulse el botón  (flat white). Si la máquina no se apaga al final del proceso, repita la operación. - Consulte el apartado «Descalcificación».</p>
<p>El indicador luminoso naranja de descalcificación se enciende, los botones de las bebidas no están disponibles.</p>	<p>- La máquina está bloqueada debido a un nivel de cal demasiado alto. Descalcifique la máquina.</p>
<p>El indicador luminoso de limpieza se ilumina en color naranja.</p>	<p>- Desmonte la jarra de leche y lave todos los componentes en la parte superior del lavavajillas. Si no tuviera un lavavajillas, consulte el apartado «Lavado de la jarra de leche».</p>
<p>Todos los botones para la preparación de café y todos los botones para la preparación de recetas a base de leche parpadean alternativamente.</p>	<p>- La máquina se ha sobrecalentado, espere hasta que la máquina se enfríe. - La máquina estará bloqueada durante 10 minutos aproximadamente después del vaciado (consulte el apartado «Vaciar el sistema antes de un período de inactividad para protegerlo del hielo o antes de una reparación»).</p>



La palanca no se puede bajar totalmente.

- Vacíe el contenedor de cápsulas. Asegúrese de que no se haya quedado ninguna cápsula bloqueada en el interior del contenedor de cápsulas.

La espuma de leche no tiene la calidad requerida.

- Utilice leche desnatada o semidesnatada a la temperatura del frigorífico (4 °C aproximadamente).
- La perilla del regulador de espuma está en posición  (Remove to clean). Gírela hacia la posición  (Milk).
- Enjuague después de cada preparación a base de leche (consulte el apartado «Limpieza del depósito de leche»).
- Descalcifique la máquina si es necesario (consulte el apartado «Descalcificación»).
- No utilice leche congelada.
- Asegúrese de que la entrada de aire esté limpia. Consulte el apartado «Lavado a mano de la jarra de leche».
- Asegúrese de que todos los componentes del depósito de leche estén bien ensamblados. Consulte el apartado «Montar la jarra de leche».

No es posible acceder al modo Menú.

- Asegúrese de haber retirado la jarra de leche.
- Asegúrese de haber pulsado simultáneamente los botones  (hot milk) y  (flat white) durante 3 segundos.
- Compruebe que ha retirado el tubo de descalcificación.

No es posible desmontar la jarra de leche.

- Pulse el botón situado en el costado del depósito de leche para retirar los componentes.
- Consulte el apartado «Ensamblaje/Desmontaje del sistema Rapid Cappuccino».

Apague la máquina.

- Pulse el botón Encendido/Standby (la máquina está en standby - consumo 0,22 Wh).

La jarra de leche está insertada pero los botones de leche no están habilitados

- La perilla del regulador de espuma está en posición  (Rinse). Gírela hacia la posición  (Milk).

La cantidad que sale es insuficiente.





- Compruebe siempre que el nivel de agua supere el nivel «Min».

Los botones de café y los botones de las bebidas a base de leche parpadearán alternativamente 3 veces por segundo hasta que se complete el enfriamiento.

- Aviso de sobrecalentamiento: todas las funciones se desactivan hasta que la temperatura disminuye.





PT Resolução de problemas

Nenhum indicador luminoso.	- Verificar a alimentação elétrica: a tomada, a tensão e o fusível. Em caso de problemas, contactar a Nespresso .
Não sai café, não sai água.	- O depósito de água está vazio. Encher o depósito de água. - Caso seja necessário, descalcificar a máquina; consultar a secção “Descalcificação”.
O café sai muito devagar.	- A velocidade do fluxo depende da variedade de café.
Não sai café, sai apenas água (apesar de a cápsula estar colocada).	- Em caso de problemas, enviar o aparelho para reparação ou contactar a Nespresso .
O café não fica quente o suficiente.	- Pré-aquecer a chávena. - Caso seja necessário, descalcificar a máquina; consultar a secção “Descalcificação”.
A zona da cápsula está a verter (existe água no recipiente das cápsulas usadas).	- Posicionar corretamente a cápsula. Em caso de fugas, contactar a Nespresso .
Luz irregular.	- Enviar o aparelho para reparação ou contactar a Nespresso .
Todos os botões piscam simultaneamente durante 10 segundos e, em seguida, a máquina desliga-se automaticamente.	- Aviso de erro, a máquina precisa de reparação. Enviar o aparelho para reparação ou contactar a Nespresso .
Todos os botões de café piscam rapidamente 3 vezes e, depois, a máquina regressa ao modo pronto a utilizar.	- O depósito de água está vazio.
As luzes de descalcificação e limpeza piscam.	- A máquina está no modo menu, pressionar simultaneamente os botões  (hot milk) e  (flat white) durante 3 segundos para sair do modo Menu ou aguardar 30 segundos para sair automaticamente. - A descalcificação não foi concluída corretamente. Repetir o ciclo de descalcificação.
A luz de descalcificação fica cor-de-laranja.	- A máquina ativa o aviso de descalcificação de acordo com o consumo de bebidas. Descalcificar a máquina. Consultar a secção “Descalcificação”. - A máquina está no modo de descalcificação. Pressionar o botão  (flat white) para iniciar o processo de descalcificação.
A luz cor-de-laranja de descalcificação pisca e o botão  (flat white) está aceso com uma luz fixa.	- Se não tiver enchido o depósito de água até ao nível MAX (~1,3 l) para o processo de enxaguamento , reiniciar o processo de descalcificação. Encher o depósito de água até ao nível MAX (~1,3 l) e pressionar o botão  (flat white). Se, no final do processo, a máquina não se desligar, repetir a operação. - Consultar a secção “Descalcificação”.
A luz cor-de-laranja de descalcificação acende-se, os botões das bebidas não estão disponíveis.	- Máquina bloqueada por causa de um nível de calcário demasiado alto. Descalcificar a máquina.
Luz de limpeza cor-de-laranja.	- Desmontar o jarro de leite e lavar todos os componentes no cesto superior da máquina de lavar loiça. Se não dispuser de uma máquina de lavar loiça, consultar a secção “Limpeza do depósito de leite”. - Máquina em sobreaquecimento, aguarde até a máquina arrefecer.
Todos os botões de café e o botão de receita de leite piscam alternadamente.	- O aparelho ficará bloqueado durante, aproximadamente, 10 minutos após o esvaziamento (consultar a secção “Esvaziamento do sistema antes de um período de não utilização para proteger contra a formação de gelo ou antes de uma reparação”).



Não é possível baixar totalmente a alavanca.

- Esvaziar o recipiente de cápsulas usadas. Certificar-se de que não há nenhuma cápsula presa dentro do recipiente das cápsulas.

A qualidade da espuma de leite não está ao nível habitual.

- Usar leite magro ou meio-gordo de vaca, à temperatura do frigorífico (cerca de 4°C).
- O seletor do regulador de espuma de leite está na posição  (Remove to Clean). Rodá-lo para a posição  (Milk).
- Enxaguar após cada preparação à base de leite (consultar a secção “Limpeza do depósito de leite”).
- Proceder à descalcificação da máquina (consultar a secção “Descalcificação”).
- Não utilizar leite congelado.
- Certificar-se de que a entrada de ar está limpa. Consultar a secção “Lavagem à mão do depósito de leite”.
- Certificar-se de que todos os componentes do depósito de leite estão bem montados. Consultar a secção “Montar o depósito de leite”.

Não é possível entrar no modo Menu.

- Certificar-se de que retirou o depósito de leite.
- Certificar-se de que pressionou simultaneamente os botões  (hot milk) e  (flat white) durante 3 segundos.
- Certificar-se de que retirou o tubo de descalcificação.

Não é possível desmontar o depósito de leite.

- Pressionar o botão na parte lateral do depósito de leite para remover os componentes.
- Consultar a secção “Montagem/Desmontagem do sistema Rapid Cappuccino”.
- Pressionar o botão de Ligar/Standby (a máquina está em standby - consumo 0,22 Wh).

Desligar a máquina.

O depósito de leite está inserido, mas os botões do leite não estão ativados

- O seletor do regulador de espuma de leite está na posição  (Rinse). Rodá-lo para a posição  (Milk).

A quantidade tirada é insuficiente.

- Certificar-se sempre de que o nível da água está acima do nível “Min”.

Os botões de café e os botões das bebidas à base de leite piscam alternadamente 3 vezes por segundo até que o arrefecimento esteja completo.

- Aviso de sobreaquecimento: todas as funções são desativadas até que a temperatura baixe.



ES

Contacte con Nespresso

PT

Contactar a Nespresso

Dado que es posible que podríamos no haber previsto todos los usos del aparato, para recibir más información, en caso de problemas o simplemente para solicitar un consejo, llame a **Nespresso** o a un distribuidor autorizado **Nespresso**. Los datos para ponerse en contacto con la tienda o el distribuidor autorizado de **Nespresso** más cercano están disponibles en el folleto «Bienvenido a **Nespresso**» incluido en la caja de la máquina o en nespresso.com

Dado que poderemos não ter previsto todas as utilizações do aparelho, para obter mais informações, em caso de problemas ou simplesmente para aconselhamento, contactar a **Nespresso** ou um representante autorizado **Nespresso**. As informações de contacto da loja ou do representante autorizado **Nespresso** mais próximo estão disponíveis na brochura “Bem-vindo à **Nespresso**” contida na caixa da máquina ou em nespresso.com.

Limitación de la Garantía

Garantía limitada

De'Longhi garantiza este producto contra defectos en los materiales o de fabricación por un período de tres años a partir de la fecha de compra. Durante ese período, De'Longhi reparará o sustituirá, a su discreción, de forma gratuita, cualquier producto defectuoso. Los productos sustituidos o los componentes reparados tendrán una garantía válida solo para la parte no caducada de la garantía original o bien de 1 año, la que sea más larga. De acuerdo con los límites y términos previstos por la legislación vigente, esta garantía limitada no se aplica a los defectos que pudieran resultar de un accidente, mal uso, mantenimiento incorrecto o desgaste normal. Los términos de esta garantía limitada no excluyen, restringen ni modifican los derechos previstos por la ley vigente aplicables a la venta del producto al consumidor. Si usted cree que su producto es defectuoso, póngase en contacto con **Nespresso** que le dará instrucciones para llevarlo a reparar. Visite nuestra página web en la dirección www.nespresso.com para la información de contacto.

A De'Longhi garante este produto contra defeitos de materiais e mão de obra por um período de três anos a partir da data da compra. Durante este período, a De'Longhi irá reparar ou substituir, ao seu critério, qualquer produto com defeito, sem custos para o proprietário. Os produtos de substituição ou peças reparadas serão garantidos apenas no período restante da garantia original ou 1 ano, o período que for mais longo. Esta garantia limitada não se aplica a qualquer defeito resultante de acidentes, uso indevido, manutenção inadequada ou desgaste normal. Exceto na medida permitida pela legislação aplicável, os termos desta garantia limitada não excluem, restringem ou modificam, e são um complemento aos direitos legais obrigatórios aplicáveis à venda do produto. Se considerar que o seu produto tem defeito, contacte a **Nespresso** para obter instruções sobre para onde o enviar ou levar para ser reparado. Visite o nosso website através do endereço www.nespresso.com para os detalhes de contacto.

Eliminación y protección del ambiente

Eliminação e proteção do meio ambiente

Su aparato contiene materiales preciosos que pueden ser recuperados o reciclados. La separación de los materiales de desecho en diferentes tipos facilita el reciclaje de materias primas preciosas. Lleve el aparato a un gestor de residuos autorizado para la recogida selectiva. Solicite información sobre la eliminación a las autoridades locales.



O seu aparelho contém materiais de valor que podem ser recuperados ou reciclados. A separação dos resíduos em diversos tipos facilita a reciclagem de matérias-primas de valor. Depositar o aparelho num ponto de recolha. Poderá obter informações sobre a eliminação junto das autoridades locais.

Algemene informatie

Γενικές πληροφορίες

Overzicht van de machine

Επισκόπηση μηχανής

- 1 Waterreservoir (1,3 l)
Δοχείο νερού (1,3 l)
- 2 Hendel
Μοχλός
- 3 Klepje melksysteemaansluiting
Θύρα σύνδεσης ατμού
- 4 Melksysteemaansluiting
Υποδοχέας ατμού
- 5 Koffie-uitloop
Στόμιο εκροής καφέ
- 6 Bak voor gebruikte capsules
Δοχείο χρησιμοποιημένων καψουλών
- 7 Lekbak
Δοχείο συλλογής σταγόνων
- 8 Kophouder
Βάση φλιτζανιού
- 9 Druppelbakje
Συλλέκτης σταγόνων
- 10 Opbergruimte ontkalkingspijpje
Υποδοχή σωλήνα αφαίρεσης καθαλατώσεων
- 11 Ontkalkingspijpje
Σωλήνας αφαίρεσης καθαλατώσεων
- 12 Deksel ontkalkingspijpje
Καπάκι σωλήνα αφαίρεσης καθαλατώσεων

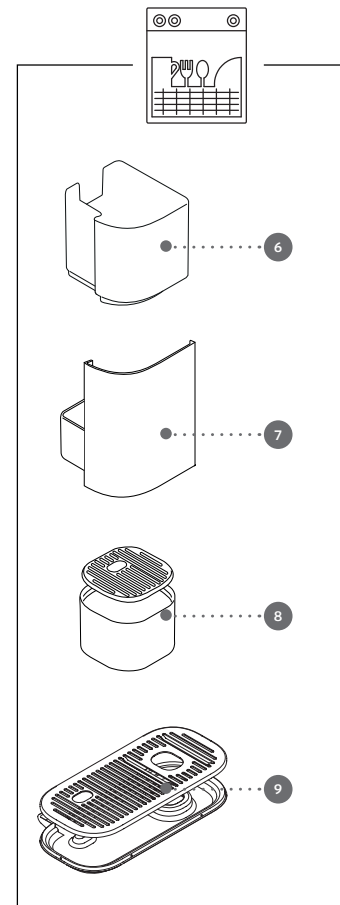
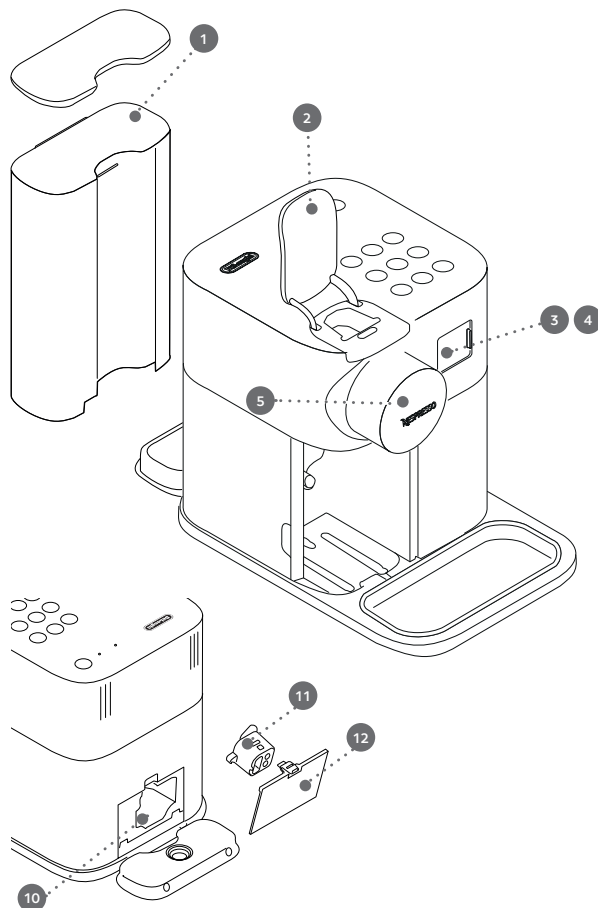

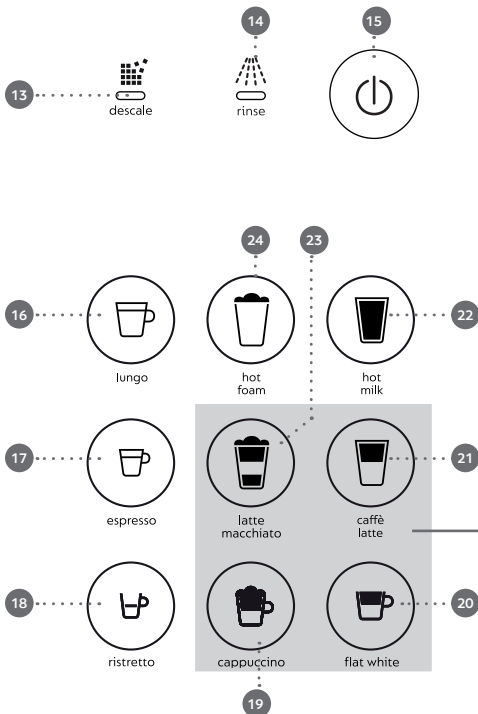

Drankknoppen Πλήκτρα αφής ροφημάτων

- 15 Aan / Standby
Πλήκτρο Ενεργοποίησης/Standby
- 16 Lungo 110 ml
Lungo 110 ml
- 17 Espresso 40 ml
Espresso 40 ml
- 18 Ristretto 25 ml
Ristretto 25 ml
- 19 Cappuccino
Cappuccino

- 20 Flat white
Flat white
- 21 Caffè latte
Caffè latte
- 22 Warme melk
Ζεστό γάλα
- 23 Latte macchiato
Latte Macchiato
- 24 Warm schuim
Ζεστός αφρός

Waarschuwingen

Ειδοποιήσεις

13 "DESCALE" ☄: waarschuwing voor ontkalken, zie hoofdstuk "Ontkalken"

"DESCALE" ☄: ειδοποίηση αφαίρεσης καθαλατώσεων, συμβουλευθείτε την ενότητα «Αφαίρεση καθαλατώσεων»

14 "RINSE" ☄: waarschuwing reiniging melksysteem, zie hoofdstuk "Dranken op basis van melk bereiden"

"RINSE" ☄: καθαρισμός συστήματος γάλακτος, συμβουλευθείτε την ενότητα «Παρασκευή συνταγών με βάση το γάλα»

Zie recepten op pagina 117.

Βλ. συνταγές στη σελ. 118.

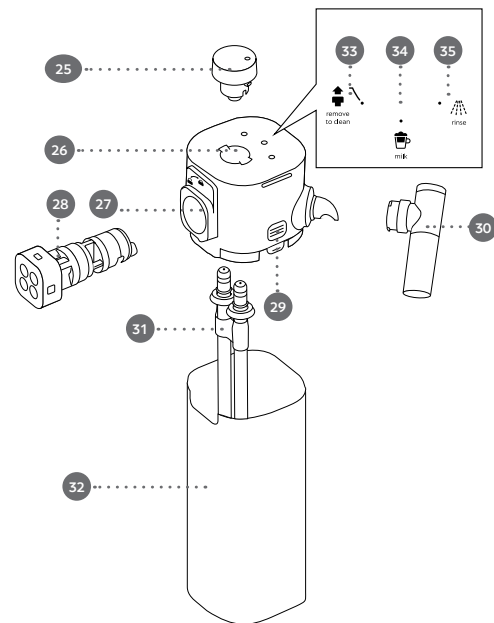

Melksysteem Δοχείο γάλακτος

- 25 Knop
Διακόπτης
- 26 Deksel van het melkreservoir
Καπάκι δοχείου γάλακτος
- 27 Zitting van aansluiting
Υποδοχή συνδετήρα
- 28 Aansluiting van het melksysteem
Συνδετήρας δοχείου γάλακτος
- 29 Ontgrendelingsknoppen deksel
Κουμπιά αποσύνδεσης καπακιού

- 30 Melktuit
Στόμιο γάλακτος
- 31 Melkaanzuigbuisje
Σωληνάκι αναρρόφησης γάλακτος
- 32 Melkreservoir
Δοχείο γάλακτος
- 33 Stand "Remove to clean" (Verwijderen voor reiniging)
Θέση "Remove to clean" (Αφαίρεση για καθαρισμό)

- 34 Stand "Milk" (Melk)
Θέση "Milk" (Γάλα)
- 35 Stand "Rinse" (Spoelen)
Θέση "Rinse" (Καθαρισμός)

Specificaties

Τεχνικά χαρακτηριστικά



Gran Lattissima / EN640 / F541

 220-240 V~, 50-60 Hz, 1450 W

P_{max} 19 bar / 1,9 MPa

 ~ 5,18 kg

 ~ 1,3 l

 20,3 cm
 27,4 cm
 36,7 cm

Ontvang online assistentie op de site:
www.nespresso.com/help

Παροχή υποστήριξης online στο site:
www.nespresso.com/help

Inhoudsopgave

Περιεχόμενα

Algemene informatie / Γενικές πληροφορίες	105
Specificaties / Τεχνικά χαρακτηριστικά	107
Veiligheidsvoorschriften / Πληροφορίες Ασφαλείας	112
Inhoud van de verpakking / Περιεχόμενο της συσκευασίας	116
Dranken op basis van melk / Ροφήματα με βάση το γάλα	118
Eerste gebruik of gebruik na een lange periode van niet-gebruik / Πρώτη χρήση ή μετά από μεγάλο χρονικό διάστημα εκτός χρήσης	119
De hardheid van het water instellen / Ρύθμιση της σκληρότητας νερού	120
Het melksysteem demonteren / Αφαιρέστε το δοχείο γάλακτος	121
Het melksysteem monteren / Τοποθετήστε το δοχείο γάλακτος	122
Reiniging van het melksysteem / Καθαρισμός του δοχείου γάλακτος	123
Koffiebereiding / Παρασκευή καφέ	124
Dranken op basis van melk bereiden / Παρασκευή ροφημάτων με βάση το γάλα	125
Programmering van de hoeveelheid / Προγραμματισμός της ποσότητας	127
De fabrieksinstellingen terugzetten / Επαναφορά εργοστασιακών ρυθμίσεων	127
Fabrieksinstellingen / Εργοστασιακές ρυθμίσεις	128
Ontkalken / Αφαίρεση καθαλατώσεων	129
Legen van het systeem voorafgaand aan een periode van niet-gebruik, ter bescherming tegen vorst of voorafgaand aan een reparatie / Αδειασμα του συστήματος πριν από μακρό διάστημα εκτός χρήσης για αντιπαγωτική προστασία ή πριν από επισκευή	131
Automatische uitschakeling / Αντιμετώπιση προβλημάτων	135
Neem contact op met Nespresso / Απευθυνθείτε στη Nespresso	137
Garantiebeperking / Περιορισμός Εγγύησης	137
Verwijdering en milieubescherming / Διάθεση και Προστασία του Περιβάλλοντος	137



**OPGELET /
WAARSCHUWING**



ELEKTRISCH GEVAAR



**KOPPEL EEN
BESCHADIGD
NETSNOER LOS**



**RAAK GEEN
OPPERVLAKKEN AAN
DIE HEET WORDEN
TIJDENS HET BEREIDEN
VAN KOFFIE OF
HET ONTKALKEN,
ZOALS HET
ONTKALKINGSPIJPJE
EN DE MELKTUIT.
GEBRUIK DE HENDELS
OF DE KNOPPEN.**

**⚠ OPGELET: ALS DIT
SYMBOOL WORDT GEBRUIKT,
RAADPLEEG DAN DE
VEILIGHEIDSVOORSCHRIFTEN
OM MOGELIJK LETSEL EN
SCHADE TE VOORKOMEN.**

**⚠ OPGELET: DE
VEILIGHEIDSVOORSCHRIFTEN**

**MAKEN EEN INTEGRAAL
DEEL UIT VAN DE MACHINE.
LEES ALLE VOORSCHRIFTEN
AANDACHTIG DOOR VOORDAT
JE DE NIEUWE MACHINE
VOOR HET EERST GEBRUIKT.
BEWAAR DEZE INSTRUCTIES
OP EEN GEMAKKELIJK
TOEGANKELIJKE PLAATS,
ZODAT JE ZE WANNEER
NODIG KUNT RAADPLEGEN.**

**i INFORMATIE: ALS DIT
SYMBOOL WORDT GEBRUIKT,
LEES DAN DE INSTRUCTIES
VOOR EEN VEILIG EN
CORRECT GEBRUIK VAN DE
MACHINE.**

- De machine is bedoeld voor de bereiding van dranken volgens deze gebruiksaanwijzing.
- Gebruik de machine niet voor andere doeleinden dan waarvoor het bedoeld is.
- De machine is uitsluitend ontworpen voor gebruik binnenshuis

en onder normale temperaturomstandigheden.

- Gebruik de machine niet buiten.
- Bescherm de machine tegen direct zonlicht, spatwater en vocht.
- Deze machine is uitsluitend bestemd voor huishoudelijk gebruik. Gebruik in de volgende ruimten is niet voorzien: personeelskeukens in winkels, kantoren en andere werkomgevingen, vakantieboerderijen, hotels, kamerverhuurders, motels en andere logiesgelegenheden.
- Tijdens het gebruik mag de machine niet in een gesloten kastje worden geplaatst.
- Houd toezicht op kinderen zodat ze niet met de machine spelen.
- Deze machine mag door kinderen van minstens 8 jaar oud worden gebruikt, mits zij onder toezicht staan, instructies voor veilig gebruik

- hebben ontvangen en zich volledig bewust zijn van de gevaren. Reinigings- en onderhoudswerkzaamheden mogen niet worden uitgevoerd door kinderen, tenzij ze ouder zijn dan 8 jaar en onder toezicht van een volwassene staan.
- Houd de machine en het netsnoer buiten het bereik van kinderen jonger dan 8 jaar.
 - Deze machine mag gebruikt worden door personen met beperkte lichamelijke, zintuiglijke of verstandelijke vermogens, of door personen zonder voldoende ervaring of kennis, op voorwaarde dat er toezicht aanwezig is of dat zij instructies hebben ontvangen over het veilige gebruik van de machine en de betreffende risico's hebben begrepen.
 - Kinderen mogen de machine niet als speelgoed gebruiken.
 - In geval van commercieel gebruik van de machine,

gebruik dat niet in overeenstemming is met de instructies, schade als gevolg van gebruik voor andere doeleinden, oneigenlijk gebruik, niet-professionele reparatie of het niet naleven van de instructies, wijst de fabrikant alle aansprakelijkheid af en is hij gerechtigd de garantievoorwaarden niet toe te passen.

Voorkom risico's van elektrische schokken en brand.

- Verwijder in noodgevallen de stekker onmiddellijk uit het stopcontact.
- Sluit de machine alleen aan op geschikte, gemakkelijk toegankelijke en geaarde stopcontacten. Controleer of de netspanning overeenkomt met de op het typeplaatje van de machine aangegeven spanning. Bij gebruik van onjuiste aansluitingen vervalt

de garantie.

- Als de stekker niet compatibel is met het stopcontact, gebruik dan een adapter die zorgt voor een continue aardverbinding tussen de machine en het lichtnet.

De machine mag pas na installatie worden aangesloten.

- Plaats het netsnoer zo dat het niet wordt beschadigd door scherpe randen, geen contact maakt met warme oppervlakken, bevestig het niet en laat het niet hangen.
- Houd het snoer uit de buurt van warmte en vocht.
- Als de stekker of het netsnoer beschadigd is, laat deze dan vervangen door de fabrikant of door gekwalificeerd personeel om elk risico te voorkomen.
- Gebruik de machine niet als het snoer of de stekker beschadigd is, als het snoer

of de stekker defect is of als de machine op enigerlei wijze beschadigd is. Breng de machine terug naar het dichtstbijzijnde geautoriseerde servicecentrum voor inspectie, reparatie of afstelling.

- Als een verlengsnoer nodig is, gebruik dan alleen een geaard snoer met een draaddoorsnede van minimaal 1,5 mm² of het bijbehorende ingangsvermogen.
- Om schade te voorkomen, mag de machine nooit geplaatst worden op hete oppervlakken of in de buurt van warmtebronnen zoals radiatoren, kookplaten, open vuur en dergelijke.
- Plaats de machine op een horizontale, vlakke en stabiele ondergrond. De ondergrond moet bestand zijn tegen hitte en vloeistoffen als water, koffie, ontkalkingsmiddel en dergelijke.
- Als de machine langere tijd niet wordt gebruikt, koppel hem los van het stopcontact. Om beschadiging van het snoer te voorkomen koppel, moet je de machine los door de stekker vast te pakken en te verwijderen en niet aan het snoer te trekken.
- Haal de stekker uit het stopcontact na gebruik en vóór het reinigen. Laat de machine afkoelen voordat je onderdelen installeert of verwijdert en voordat je het reinigt.
- Sluit altijd eerst de stekker op de machine aan en vervolgens het snoer op het stopcontact. Om de machine los te koppelen, moet je elke bereiding stoppen, de machine met de hiervoor bestemde knop uitschakelen en vervolgens de stekker uit het stopcontact halen.
- Raak de stekker nooit met vochtige of natte handen aan.
- Dompel het snoer of de stekkers niet onder in water of andere vloeistoffen om

brand, elektrische schokken en persoonlijk letsel te voorkomen.

- Dompel de machine of delen ervan niet onder in water of andere vloeistoffen.
- Plaats de machine of een deel ervan niet in de vaatwasser, met uitzondering van de onderdelen van het melksysteem, het lekbakje en de bak voor gebruikte capsules.
- In aanwezigheid van elektriciteit is water een bron van gevaar en kan het dodelijke elektrische schokken veroorzaken.
- Maak de machine niet open. Gevaar voor elektrische schokken!
- Steek geen voorwerpen in de openingen van de machine. Brandgevaar of gevaar voor elektrische schokken!
- Het gebruik van accessoires die niet door de fabrikant zijn aanbevolen, kan leiden tot

brand, elektrische schokken of persoonlijk letsel.

Wees voorzichtig dat je jezelf niet verwondt tijdens het gebruik van de machine.

- Laat de machine niet onbeheerd achter tijdens het gebruik.
- Gebruik de machine niet als het beschadigd is, gevallen is of niet goed werkt. Verwijder de stekker meteen uit het stopcontact. Neem contact op met **Nespresso** of een gemachtigde vertegenwoordiger van **Nespresso** voor inspectie, reparatie of afstelling van de machine.
-  Een beschadigde machine kan elektrische schokken, brandwonden en brand veroorzaken.
- Klap de hendel altijd volledig dicht en til deze niet op tijdens de werking. Gevaar

voor brandwonden.

- Plaats je vingers niet onder de koffie-uitloop. Gevaar voor brandwonden.
- Het oppervlak van het verwarmingselement blijft na gebruik warm en de externe delen van de machine kunnen afhankelijk van het gebruik enkele minuten warm blijven.
- Steek nooit je vingers in de capsulruimte of in het inlegmechanisme. Gevaar voor persoonlijk letsel!
-  Raak geen oppervlakken aan die heet worden tijdens het bereiden van koffie of het ontkalken, zoals het ontkalkingspijpje en de melktuit. Gebruik de hendels of de knoppen.
- Als je een koffievolumen van meer dan 150 ml programmeert, laat de machine 5 minuten afkoelen voordat je opnieuw koffie bereidt. Risico op oververhitting!
- Als de capsule niet goed geperforeerd is, kan er water langs de capsule stromen, waardoor de machine beschadigd kan raken.
- Gebruik geen eerder gebruikte, beschadigde of vervormde capsules.
- Als er een capsule geblokkeerd zit in de capsulruimte, schakel dan de machine eerst uit en trek de stekker uit het stopcontact alvorens andere handelingen te verrichten. Neem contact op met **Nespresso** of een gemachtigde vertegenwoordiger van **Nespresso**.
- Vul het waterreservoir met vers kraanwater.
- Maak het waterreservoir leeg als je de machine langere tijd niet gebruikt (tijdens vakanties etc.).
- Vervang het water in het reservoir als de machine langer dan twee dagen niet

gebruikt is.

- Om te voorkomen dat er vloeistoffen op de omliggende oppervlakken terechtkomen, mag de machine niet zonder lekbakje en lekrooster worden gebruikt.
- De machine is niet bedoeld voor gebruik met rauwe melk.
- Gebruik geen schurende reinigingsmiddelen of oplosmiddelen. Gebruik een vochtige doek en een mild reinigingsmiddel om het oppervlak van de machine schoon te maken.
- Gebruik alleen schone accessoires om de machine te reinigen.
- Verwijder bij het uitpakken van de machine de beschermfolie en gooi deze weg.
- Deze machine is ontworpen voor **Nespresso** koffiecapsules die uitsluitend verkrijgbaar zijn via **Nespresso**

of jouw gemachtigde vertegenwoordiger van **Nespresso**.

- Deze machine is niet geschikt voor mensen met een melk- of lactose-intolerantie of -allergie en kinderen onder de 3 jaar.
- De door de fabrikant voorgestelde en in de gebruiksaanwijzing beschreven reinigingsmethoden garanderen niet dat allergenen volledig worden verwijderd.
- Als je een bekende of vermoede allergie of intolerantie hebt, zorg er dan voor dat jouw machine niet eerder is gebruikt met melk of producten van plantaardige oorsprong die de allergenen of stoffen bevatten waarvoor je allergisch of intolerant bent.
- Alle **Nespresso**-machines zijn onderworpen aan strenge controles. Er worden

betrouwbaarheidstests onder bedrijfsomstandigheden op willekeurig gekozen eenheden uitgevoerd. Om die reden kunnen bepaalde machines sporen van gebruik vertonen.

- **Nespresso** behoudt zich het recht voor deze instructies te wijzigen zonder voorafgaande kennisgeving.

Ontkalken

- Bij correct gebruik zorgt de **Nespresso** ontkalkingsoplossing voor een blijvende goede werking van de machine en een perfecte koffiebeleving zoals op de eerste dag.
- Ontkalk volgens de aanbevelingen in de gebruiksaanwijzing of raadpleeg de informatie over ontkalken op de **Nespresso**-website www.nespresso.com/ help.

⚠ OPGELET: de

ontkalkingsoplossing kan schadelijk zijn. Vermijd contact met de ogen, de huid en andere oppervlakken. Het gebruik van ongeschikte ontkalkingsoplossingen kan leiden tot schade aan machineonderdelen of onvoldoende ontkalking. Voor meer informatie over ontkalken kan je contact opnemen met **Nespresso**.

BEWAAR DEZE GEBRUIKSAANWIJZING

Geef deze door aan eventuele volgende gebruikers.

Deze handleiding is ook beschikbaar als PDF-bestand op nespresso.com



ΠΡΟΣΟΧΗ / ΠΡΟΕΙΔΟΠΟΙΗΣΗ



ΚΙΝΔΥΝΟΣ ΗΛΕΚΤΡΙΣΜΟΥ



ΑΠΟΣΥΝΔΕΣΤΕ ΤΟ ΚΑΤΕΣΤΡΑΜΜΕΝΟ ΚΑΛΩΔΙΟ ΠΑΡΟΧΗΣ



ΠΟΤΕ ΜΗΝ ΠΙΑΝΕΤΕ ΕΠΙΦΑΝΕΙΕΣ ΟΙ ΟΠΟΙΕΣ ΘΕΡΜΑΙΝΟΝΤΑΙ ΚΑΤΑ ΤΗ ΔΙΑΡΚΕΙΑ ΤΗΣ ΛΕΙΤΟΥΡΓΙΑΣ Η ΜΕΤΑ ΤΗΝ ΑΦΑΛΑΤΩΣΗ: ΤΟ ΣΩΛΗΝΑ ΑΦΑΛΑΤΩΣΗΣ ΚΑΙ ΤΟ ΣΤΟΜΙΟ ΓΑΛΑΚΤΟΣ. ΧΡΗΣΙΜΟΠΟΙΗΣΤΕ ΓΑΝΤΙΑ Η ΧΕΙΡΟΛΑΒΕΣ.

⚠ ΠΡΟΣΟΧΗ: ΟΤΑΝ ΕΜΦΑΝΙΖΕΤΑΙ ΑΥΤΟ ΤΟ ΣΗΜΑ, ΠΑΡΑΚΑΛΟΥΜΕ ΑΝΑΦΕΡΘΕΙΤΕ ΣΤΑ ΜΕΤΡΑ ΑΣΦΑΛΕΙΑΣ ΓΙΑ ΝΑ ΑΠΟΦΕΥΧΘΟΥΝ ΠΙΘΑΝΟΙ ΤΡΑΥΜΑΤΙΣΜΟΙ ΚΑΙ ΖΗΜΙΕΣ.

⚠ ΠΡΟΣΟΧΗ: ΤΑ ΜΕΤΡΑ ΑΣΦΑΛΕΙΑΣ ΑΠΟΤΕΛΟΥΝ ΜΕΡΟΣ ΤΗΣ ΣΥΣΚΕΥΗΣ. ΔΙΑΒΑΣΤΕ ΤΑ ΠΡΟΣΕΚΤΙΚΑ ΠΡΙΝ ΧΡΗΣΙΜΟΠΟΙΗΣΤΕ ΤΗ ΝΕΑ ΣΑΣ ΣΥΣΚΕΥΗ ΓΙΑ ΠΡΩΤΗ ΦΟΡΑ. ΦΥΛΑΞΤΕ ΤΙΣ ΟΔΗΓΙΕΣ ΣΕ ΜΙΑ ΘΕΣΗ ΟΠΟΥ ΜΠΟΡΕΙΤΕ ΝΑ ΤΙΣ ΒΡΕΙΤΕ ΕΥΚΟΛΑ ΚΑΙ ΝΑ ΑΝΑΦΕΡΕΣΤΕ ΣΕ ΑΥΤΕΣ ΣΤΟ ΜΕΛΛΟΝ.

ℹ ΠΛΗΡΟΦΟΡΙΕΣ: ΟΤΑΝ ΒΛΕΠΕΤΕ ΑΥΤΟ ΤΟ ΣΗΜΑ, ΠΑΡΑΚΑΛΟΥΜΕ ΛΑΒΕΤΕ ΥΠΟΨΗ ΣΑΣ ΤΗ ΣΥΜΒΟΥΛΗ ΠΟΥ ΔΙΝΕΤΑΙ ΓΙΑ ΤΗΝ ΟΡΘΗ ΚΑΙ ΑΣΦΑΛΗ ΧΡΗΣΗ ΤΗΣ ΣΥΣΚΕΥΗΣ ΣΑΣ.

- Η συσκευή προορίζεται για την παρασκευή ροφημάτων σύμφωνα με τις συγκεκριμένες οδηγίες.
- Μην χρησιμοποιείτε τη συσκευή για άλλον σκοπό εκτός από αυτόν για τον οποίο προορίζεται.
- Η συσκευή αυτή έχει σχεδια-

στεί μόνο για χρήση σε εσωτερικό χώρο και σε μη ακραίες συνθήκες θερμοκρασίας.

- Μην χρησιμοποιείτε τη συσκευή σε εξωτερικούς χώρους.
- Προστατέψτε τη συσκευή από την άμεση έκθεση σε ηλιακή ακτινοβολία, το συχνό πιτσίλισμα από νερό και την υγρασία.
- Η συσκευή αυτή προορίζεται αποκλειστικά για οικιακή χρήση. Δεν προβλέπεται η χρήση σε: κουζίνες για το προσωπικό καταστημάτων, γραφείων και άλλων χώρων εργασίας, μονάδες αγροτουρισμού, ξενοδοχεία, ενοικιαζόμενα δωμάτια και άλλες μονάδες φιλοξενίας.
- Όταν χρησιμοποιείται, η συσκευή δεν πρέπει να είναι τοποθετημένη σε κλειστό περιβάλλον.
- Παρακολουθείτε τα παιδιά και βεβαιωθείτε ότι δεν παίζουν με τη συσκευή.
- Η συσκευή αυτή μπορεί να χρησιμοποιηθεί από παιδιά

τουλάχιστον 8 ετών και άνω, εφόσον επιβλέπονται, έχουν λάβει οδηγίες για την ασφαλή χρήση της συσκευής και έχουν κατανοήσει πλήρως τους πιθανούς κινδύνους. Ο καθαρισμός και η συντήρηση δε θα γίνονται από παιδιά εκτός εάν είναι πάνω από 8 ετών και επιβλέπονται από ενήλικα.

- Φυλάξτε τη συσκευή και το καλώδιό της μακριά από παιδιά κάτω των 8 ετών.
- Η συσκευή μπορεί να χρησιμοποιηθεί από άτομα με μειωμένη φυσική, αισθητηριακή ή νοητική ικανότητα ή από άτομα που δεν διαθέτουν επαρκή γνώση ή εμπειρία, υπό τον όρο ότι επιβλέπονται ή έχουν λάβει οδηγίες για την ασφαλή χρήση της συσκευής και κατανοούν τους κινδύνους.
- Τα παιδιά δε θα χρησιμοποιούν τη συσκευή ως παιχνίδι.
- Ο κατασκευαστής δεν αποδέχεται καμία ευθύνη και η εγγύηση δε θα ισχύει σε καμία

περίπτωση εμπορικής χρήσης, ακατάλληλου χειρισμού ή χρήσης της συσκευής, καθώς και για οποιαδήποτε ενδεχόμενη βλάβη προκληθεί από χρήση για άλλους σκοπούς, ανάρμοστη χρήση, ερασιτεχνική επισκευή ή αδυναμία συμμόρφωσης με τις εν λόγω οδηγίες.

Αποφύγετε κινδύνους ηλεκτροπληξίας και πυρκαγιάς.

- Σε περίπτωση εκτάκτου ανάγκης, βγάλτε αμέσως το φις από την πρίζα παροχής ρεύματος.
- Συνδέετε τη συσκευή μόνο σε κατάλληλες πρίζες με εύκολη πρόσβαση και γείωση. Βεβαιωθείτε ότι η τάση τροφοδοσίας αντιστοιχεί στην τάση που αναγράφεται στην πινακίδα χαρακτηριστικών της συσκευής. Η χρήση λανθασμένων συνδέσεων ακυρώνει την εγγύηση.
- Σε περίπτωση ασυμβατότητας

του φις με την πρίζα, χρησιμοποιήστε αντίπτορα που διασφαλίζει τη συνέχεια της γείωσης μεταξύ συσκευής και δικτύου.

Η συσκευή θα πρέπει να συνδέεται με το ρεύμα μόνο μετά την εγκατάστασή της.

- Τοποθετήστε το ηλεκτρικό καλώδιο έτσι ώστε να μην φθίρεται από αιχμηρές γωνίες και να μην έρχεται σε επαφή με θερμές επιφάνειες, μην το στερεώνετε και μην το αφήνετε να κρέμεται.
- Κρατήστε το καλώδιο μακριά από θερμότητα και υγρασία.
- Σε περίπτωση βλάβης στο φις ή στο ηλεκτρικό καλώδιο, απευθυνθείτε για την αντικατάσταση στον κατασκευαστή ή σε εξειδικευμένο ηλεκτρολόγο προκειμένου να αποφύγετε οποιονδήποτε κίνδυνο.
- Μην χρησιμοποιείτε τη συσκευή αν το καλώδιο ή το φις παρουσιάζουν βλάβη, μετά από δυσλειτουργία ή αν η συσκευή

έχει υποστεί οποιαδήποτε ζημία. Παραδώστε τη συσκευή στο πλησιέστερο εξουσιοδοτημένο Σέρβις για έλεγχο, επισκευή ή ρύθμιση.

- Σε περίπτωση που είναι αναγκαία η χρήση προέκτασης, χρησιμοποιήστε μόνο καλώδιο συνδεδεμένο στη γείωση με διατομή αγωγού τουλάχιστον 1,5 mm² ή αντίστοιχη ισχύ εισόδου.
- Για να αποφύγετε ζημιές, μην τοποθετείτε ποτέ τη συσκευή σε θερμές επιφάνειες ή κοντά σε πηγές θερμότητας, όπως καλοριφέρ, εστίες μαγειρέματος, ακάλυπτες φλόγες ή παρόμοιες πηγές.
- Πάντα ακουμπάτε τη συσκευή πάνω σε μία οριζόντια, σταθερή κι ομαλή επιφάνεια. Η επιφάνεια θα πρέπει να είναι ανθεκτική σε θερμότητα και υγρά, όπως νερό, καφέ, καθαριστικό καθαλατώσεων ή παρόμοια.
- Σε περίπτωση που η συσκευή πρόκειται να μείνει εκτός χρήσης

για μεγάλο χρονικό διάστημα, αποσυνδέστε την από την πρίζα παροχής ρεύματος. Όταν αποσυνδέετε τη συσκευή, να τραβάτε πάντα το φις και όχι το ίδιο το καλώδιο, για να μην προκαλέσετε ζημιά στο καλώδιο.

- Μετά τη χρήση και πριν τον καθαρισμό να αποσυνδέετε το φις από την πρίζα του ρεύματος. Πριν τοποθετήσετε ή αφαιρέσετε εξαρτήματα και πριν ξεκινήσετε τον καθαρισμό, αφήνετε τη συσκευή να κρυώσει.
- Να συνδέετε πάντα πρώτα το φις στη συσκευή και στη συνέχεια το καλώδιο στην πρίζα. Για να αποσυνδέσετε τη συσκευή, διακόψτε οποιαδήποτε συσκευή, σβήστε τη συσκευή με τον ειδικό διακόπτη και στη συνέχεια αποσυνδέστε το φις από την πρίζα του ρεύματος.
- Μην πιάνετε ποτέ το καλώδιο με βρεγμένα χέρια.
- Για να αποφύγετε πυρκαγιές, ηλεκτροπληξία και τραυματι-

σμούς, μην βυθίζετε ποτέ το καλώδιο ή τα φις σε νερό ή σε άλλα υγρά.

- Ποτέ μην βυθίζετε τη συσκευή ή μέρος αυτής σε νερό ή άλλο υγρό.
- Μην βάζετε τη συσκευή ή τα εξαρτήματά της στο πλυντήριο πιάτων. Εξαιρούνται τα εξαρτήματα του δοχείου γάλακτος, το δοχείο συλλογής σταγόνων και το δοχείο χρησιμοποιημένων καφουλών.
- Όταν έρχεται σε επαφή με το νερό, το ηλεκτρικό ρεύμα αποτελεί πηγή κινδύνου και μπορεί να προκαλέσει θανατηφόρο ηλεκτροπληξία.
- Μην ανοίγετε τη συσκευή. Η τάση του ρεύματος στο εσωτερικό είναι επικίνδυνη!
- Μην τοποθετείτε τίποτα στα ανοίγματα της συσκευής. Εάν το κάνετε, μπορεί να προκαλέσετε φωτιά ή ηλεκτροσόκ!
- Η χρήση εξαρτημάτων που δε συνίστανται από τον κατασκευαστή μπορεί να προκαλέσει

πυρκαγιά, ηλεκτροπληξία ή τραυματισμό.

Χρησιμοποιείτε τη συσκευή με προσοχή προκειμένου να αποφύγετε τραυματισμούς.

- Μην αφήνετε τη συσκευή χωρίς επίβλεψη όταν είναι σε λειτουργία.
- Μην χρησιμοποιείτε τη συσκευή όταν παρουσιάζει βλάβη, μετά από πτώση ή αν δεν λειτουργεί σωστά. Βγάλτε αμέσως το φις από την πρίζα παροχής ρεύματος. Απευθυνθείτε στη **Nespresso** ή σε εξουσιοδοτημένο αντιπρόσωπο **Nespresso** για έλεγχο, επισκευή ή ρύθμιση της συσκευής.
-  Μια κατεστραμμένη συσκευή μπορεί να προκαλέσει ηλεκτροπληξία, εγκαύματα και πυρκαγιά.
- Κλείνετε πάντα εντελώς τον μοχλό και μην τον σηκώνετε ενώ η συσκευή λειτουργεί.

Μπορεί να προκληθεί έγκαυμα.

- Μην βάζετε τα δάχτυλά σας κάτω από το στόμιο εκροής του καφέ. Μπορεί να προκληθεί έγκαυμα.
- Η επιφάνεια του θερμαινόμενου στοιχείου παραμένει ζεστή μετά τη χρήση και οι εξωτερικές επιφάνειες της συσκευής μπορεί να παραμείνουν ζεστές για λίγα λεπτά ανάλογα με τη χρήση.
- Μην βάζετε τα δάχτυλά σας στο δοχείο συλλογής σταγόνων ή στο δοχείο απόρριψης καφουλών. Κίνδυνος τραυματισμού!
-  Ποτέ μην πιάνετε επιφάνειες οι οποίες θερμαίνονται κατά τη διάρκεια της λειτουργίας ή μετά την αφαλάτωση: το σωλήνα αφαλάτωσης και το στόμιο γάλακτος. Χρησιμοποιήστε γάντια ή χειρολαβές.
- Αν προγραμματίσετε όγκο καφέ πάνω από 150ml, αφήστε τη μηχανή να κρυώσει για 5 λεπτά πριν φτιάξετε τον επόμενο

καφέ. Κίνδυνος υπερθέρμανσης!

- Το νερό μπορεί να ρέει γύρω από την κάψουλα, όταν αυτή δεν έχει διατηρηθεί από τις λεπίδες, προκαλώντας βλάβη στη συσκευή.
- Μην χρησιμοποιείτε μία κάψουλα που έχει ήδη χρησιμοποιηθεί, καταστραφεί ή παραμορφωθεί.
- Εάν μία κάψουλα έχει μπλοκάρει μέσα στο τμήμα καφουλών, σβήστε τη μηχανή και βγάλτε τη από την πρίζα, πριν προβείτε σε οποιαδήποτε ενέργεια. Καλέστε τη **Nespresso** ή εξουσιοδοτημένο αντιπρόσωπο **Nespresso**.
- Γεμίστε το δοχείο νερού με φρέσκο πόσιμο νερό.
- Αδειάζετε το δοχείο νερού, όταν η συσκευή δεν πρόκειται να χρησιμοποιηθεί για μεγάλο διάστημα (διακοπές, κ.λπ.).
- Αντικαταστήστε το νερό στο δοχείο νερού, εάν η συσκευή δεν έχει λειτουργήσει για

- περισσότερο από δύο ημέρες.
- Για να αποφύγετε τη διαρροή υγρών στις γύρω επιφάνειες, μη χρησιμοποιείτε τη συσκευή χωρίς το δοχείο συλλογής σταγόνων και τη σχάρα.
 - Η μηχανή δεν πρέπει να χρησιμοποιείτε με ανεπεξέργαστο γάλα.
 - Μη χρησιμοποιείτε κανένα δυνατό καθαριστικό προϊόν ή διάλυμα καθαρισμού. Χρησιμοποιήστε ένα βρεγμένο πανί και μαλακό καθαριστικό προϊόν για να καθαρίσετε τις επιφάνειες της μηχανής.
 - Για να καθαρίσετε τη συσκευή, χρησιμοποιήστε μόνο καθαρά εργαλεία καθαρισμού.
 - Κατά την αποσυσκευασία της συσκευής, αφαιρέστε και διαθέστε στην ανακύκλωση την πλαστική μεμβράνη.
 - Η συσκευή έχει σχεδιαστεί για να χρησιμοποιεί κάψουλες καφέ **Nespresso** που διατίθενται αποκλειστικά από τη **Nespresso** ή από τον εξου-

σιοδοτημένο αντιπρόσωπο **Nespresso**.

- Η συσκευή αυτή δεν είναι κατάλληλη για άτομα με δυσανεξία και αλλεργίες στο γάλα ή στη λακτόζη και για παιδιά κάτω των 3 ετών.
- Οι μέθοδοι καθαρισμού που συνιστά ο κατασκευαστής και περιγράφονται στις οδηγίες δεν διασφαλίζουν την πλήρη απομάκρυνση των αλλεργιογόνων.
- Σε περίπτωση επιβεβαιωμένης ή ύποπτης αλλεργίας και δυσανεξίας, βεβαιωθείτε ότι η μηχανή δεν έχει χρησιμοποιηθεί προηγουμένως με γάλα ή με προϊόντα φυτικής προέλευσης που περιέχουν αλλεργιογόνα ή τις ουσίες στις οποίες παρουσιάζετε αλλεργία ή δυσανεξία.
- Όλες οι συσκευές **Nespresso** υποβάλλονται σε αυστηρούς ελέγχους. Δοκιμές αξιοπιστίας σε συνθήκες λειτουργίας διενεργούνται δειγματοληπτικά σε ορισμένες συσκευές. Για το λόγο αυτό, η μηχανή σας μπορεί

να έχει ίχνη προηγούμενης χρήσης.

- Η **Nespresso** διατηρεί το δικαίωμα να αλλάξει τις οδηγίες χωρίς προειδοποίηση.

Αφαίρεση καθαλατώσεων

- Όταν χρησιμοποιείται σωστά, το διάλυμα καθαρισμού καθαλατώσεων της **Nespresso** βοηθά στο να διασφαλιστεί η σωστή λειτουργία της μηχανής σας σε όλη τη διάρκεια ζωής της και η εμπειρία καφέ που έχετε να είναι τόσο τέλεια όσο την πρώτη ημέρα που δοκιμάσατε τον καφέ.
- Προχωρήστε σε αφαίρεση καθαλατώσεων με βάση το εγχειρίδιο οδηγιών ή συμβουλευθείτε τις πληροφορίες αφαίρεσης καθαλατώσεων που βρίσκονται στην ιστοσελίδα www.nespresso.com/help.

⚠ ΠΡΟΣΟΧΗ: το διάλυμα αφαλάτωσης μπορεί να είναι επιβλαβής.

Αποφεύγετε την επαφή με τα μάτια, το δέρμα και άλλες επιφάνειες. Η χρήση ακατάλληλων διαλυμάτων καθαρισμού αλάτων μπορεί να προκαλέσει βλάβες στα εξαρτήματα της μηχανής ή ανεπαρκή αφαίρεση των αλάτων. Για περισσότερες πληροφορίες σχετικά με την αφαίρεση των καθαλατώσεων απευθυνθείτε στη **Nespresso**.

ΦΥΛΑΞΤΕ ΑΥΤΕΣ ΤΙΣ ΟΔΗΓΙΕΣ

Φυλάξτε τις οδηγίες για ενδεχόμενες μελλοντικές χρήσεις.

Το παρόν εγχειρίδιο χρήσης είναι διαθέσιμο και σε μορφή PDF στην ιστοσελίδα nespresso.com

Inhoud van de verpakking

Περιεχόμενο της συσκευασίας

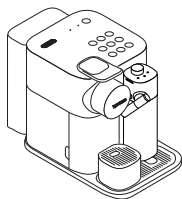

- 1 Koffiemachine
Μηχανή καφέ



- 2 Gebruiksaanwijzing
Οδηγίες χρήσης



- 3 Capsuleset
Σετ καψουλών



- 4 Brochure "Welkom bij Nespresso"
Φυλλάδιο «Καλώς ήλθατε στη Nespresso»



- 5 1x teststrookje voor de waterhardheid, in de gebruiksaanwijzing
1x δείκτης σκληρότητας νερού στις οδηγίες χρήσης

Gran Lattissima

DE BELEVING VAN KLASSIEKE ESPRESSOKOFFIE

Met het **Nespresso** Original systeem word je uitgenodigd om te genieten van de essentie van een espresso, met of zonder melk. Geïnspireerd door de traditie van de Italiaanse koffie, garandeert dit systeem een tijdloze ervaring met één druk op de knop. De machines en capsules van **Nespresso** Original bieden een scala aan aroma's om aan ieders smaak te voldoen. Een normale espresso of lungo, zwart of een koffierecept, altijd romig of met een zachte crema. Dit wordt alleen mogelijk gemaakt door de druk van 19 bar van de machine. Deze haalt al het aroma uit elke capsule en brengt het over naar jouw kopje.

Nespresso Original, klassiek op eigen manier.

Η ΕΜΠΕΙΡΙΑ ΤΟΥ ΚΛΑΣΙΚΟΥ ΚΑΦΕ ΕΣΠΡΕΣΟ

Με το σύστημα **Nespresso** Original μπορείτε να γευτείτε έναν τέλειο καφέ espresso, με ή χωρίς γάλα. Με το απλό πάτημα ενός κουμπιού σας προσφέρει μια διαχρονική εμπειρία που βασίζεται στην παράδοση του Ιταλικού καφέ. Οι μηχανές και οι κάψουλες **Nespresso** Original προσφέρουν ποικιλία αρωμάτων που ικανοποιούν όλες τις απαιτήσεις. Espresso ή lungo, σκέτος ή σύμφωνα με τις προσωπικές σας προτιμήσεις, πάντα κρεμώδης ή με απαλό αφρό. Αυτό επιτυγχάνεται μόνο χάρη στη πίεση των 19 bar της μηχανής. Αποσπά όλο το άρωμα από κάθε κάψουλα και το μεταφέρει στο φλιτζάνι σας.

Nespresso Original, κλασική με τον τρόπο της.

⚠ OPGELET: als dit symbool wordt gebruikt, raadpleeg dan de veiligheidsvoorschriften om mogelijk letsel en schade te voorkomen.

ΠΡΟΣΟΧΗ: Όταν εμφανίζεται αυτό το σήμα, παρακαλούμε αναφερθείτε στα μέτρα ασφάλειας για να αποφευχθούν πιθανοί τραυματισμοί και ζημιές.

ⓘ INFORMATIE: als dit symbool wordt gebruikt, lees dan de aanwijzingen voor een correct en veilig gebruik van de machine.

ΠΛΗΡΟΦΟΡΙΕΣ: Όταν βλέπετε αυτό το σήμα, παρακαλούμε λάβετε υπόψη σας τη συμβουλή που δίνεται για την ορθή και ασφαλή χρήση της συσκευής σας.



CAPPUCCINO:

Een cappuccino is een espresso met melk die bedekt is met een laag melkschuim.

Aanbevolen verhoudingen:

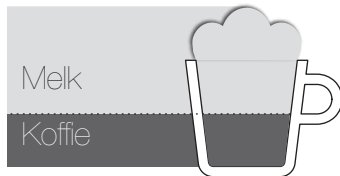

Hoeveelheid: 100 ml melkschuim
40 ml koffie

Soort koffie:

Ristretto of espresso capsule

Soort kop:

Een cappuccinokopje

Tips:

De kwaliteit en het uiterlijk van het melkschuim kunnen worden beïnvloed door het type, de versheid en de temperatuur van de melk (idealiter bewaard bij 4 °C).

CAFFÈ LATTE:

Een caffè latte is een koffie waaraan een royale hoeveelheid warme, licht opgeschuimde melk wordt toegevoegd.

Aanbevolen verhoudingen:



Hoeveelheid: 110 ml koffie
80 ml melk
120 ml melkschuim

Soort koffie:

Lungo capsule

Soort kop:

Een receptenglas

Tips:

De dunne laag melkschuim aan de bovenkant moet ongeveer 1 cm hoog zijn. Deze is meestal bruinachtig, door de kleur van de koffie.

LATTE MACCHIATO:

Latte macchiato is een recept waarbij de koffie in een glas vol met opgeschuimde melk wordt gegoten. Wordt gekenmerkt door twee "koffie-schuim" lagen.

Aanbevolen verhoudingen:

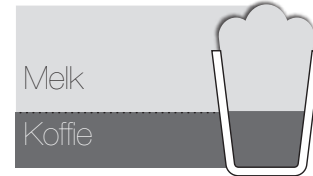

Hoeveelheid: 230 ml melkschuim
40 ml koffie

Soort koffie:

Ristretto of espresso capsule

Soort kop:

Een receptenglas

Tips:

De kwaliteit en het uiterlijk van het melkschuim kunnen worden beïnvloed door het type, de versheid en de temperatuur van de melk (idealiter bewaard bij 4 °C).

FLAT WHITE:

Een flat white is een espressokoffie waaraan een royale hoeveelheid licht schuimende warme melk wordt toegevoegd.

Aanbevolen verhoudingen:



Hoeveelheid: 40 ml koffie
100 ml melk

Soort koffie:

Ristretto of espresso capsule

Soort kop:

Een cappuccinokopje

Tips:

De dunne laag melkschuim aan de bovenkant moet ongeveer een halve centimeter hoog zijn. Meestal is hij bruinachtig, door de kleur van de koffie, en vloeibaar en helder met kleine belletjes.

EL Ροφήματα με βάση το γάλα



CAPPUCCINO:

Ο cappuccino είναι καφές με γάλα με ένα παχύ στρώμα αφρού γάλακτος.

Συνιστώμενες αναλογίες



Ποσότητα: 100 ml αφρός γάλακτος
40 ml καφές

Επιλογή καφέ:

Κάψουλα ristretto ή espresso

Επιλογή φλιτζανιού:

Κούπα για καπουτσίνο

Συμβουλές:

Η ποιότητα και η όψη του αφρού γάλακτος μπορούν να επηρεαστούν από το είδος, τη φρεσκάδα και τη θερμοκρασία του γάλακτος (ιδανική διατήρηση στους 4°C).

CAFFÈ LATTE:

Ο caffè latte είναι καφές στον οποίο προστίθεται μεγάλη ποσότητα ζεστού και ελαφρώς αφρώδους γάλακτος.

Συνιστώμενες αναλογίες



Ποσότητα: 110 ml καφές
80 ml γάλα
120 ml αφρός γάλακτος

Επιλογή καφέ:

Κάψουλα lungo

Επιλογή φλιτζανιού:

Ποτήρι για caffè latte

Συμβουλές:

Το λεπτό στρώμα αφρού γάλακτος στο πάνω μέρος πρέπει να έχει πάχος περίπου 1 cm. Συνήθως είναι καφετί, από το χρώμα του καφέ.

LATTE MACCHIATO:

Ο latte macchiato είναι μια συνταγή με την οποία ο καφές τρέχει σε ένα ποτήρι γεμάτο με αφρώδες γάλα. Έχει 2 στρώματα "καφέ-αφρού".

Συνιστώμενες αναλογίες

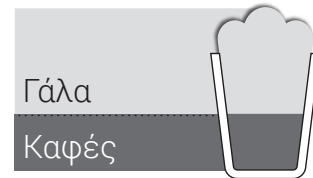

Ποσότητα: 230 ml αφρός γάλακτος
40 ml καφές

Επιλογή καφέ:

Κάψουλα ristretto ή espresso

Επιλογή φλιτζανιού:

Ποτήρι για caffè latte

Συμβουλές:

Η ποιότητα και η όψη του αφρού γάλακτος μπορούν να επηρεαστούν από το είδος, τη φρεσκάδα και τη θερμοκρασία του γάλακτος (ιδανική διατήρηση στους 4°C).

FLAT WHITE:

Ο flat white είναι καφές espresso στον οποίο προστίθεται μεγάλη ποσότητα ζεστού και ελαφρώς αφρώδους γάλακτος.

Συνιστώμενες αναλογίες



Ποσότητα: 40 ml καφές
100 ml γάλα

Επιλογή καφέ:

Κάψουλα espresso ή ristretto

Επιλογή φλιτζανιού:

Κούπα για καπουτσίνο

Συμβουλές:

Το λεπτό στρώμα αφρού γάλακτος στο πάνω μέρος πρέπει να έχει πάχος περίπου 0,5 cm. Συνήθως είναι καφετί, από το χρώμα του καφέ, και πιο υγρό και αστραφτερό με πολύ μικρές φυσαλίδες.

Eerste gebruik of gebruik na een lange periode van niet-gebruik Πρώτη χρήση ή μετά από μεγάλο χρονικό διάστημα εκτός χρήσης

NL
EL

⚠ OPGELET: lees eerst de veiligheidsvoorschriften om het risico van elektrische schokken en brand te vermijden.

Controleer de continuïteit van de aardaansluiting bij het aansluiten van de machine op het stopcontact.

ΠΡΟΣΟΧΗ: διαβάστε πρώτα τις οδηγίες ασφαλείας για να αποφύγετε κίνδυνο ηλεκτροπληξίας ή πυρκαγιάς.

Όταν συνδέετε τη μηχανή στην πρίζα του ρεύματος, βεβαιωθείτε ότι η σύνδεση γείωσης λειτουργεί σωστά.

i BELANGRIJK: om de machine uit te schakelen, druk je op de aan-/standbyknop (stroomverbruik in standbymodus: 0,22 Wh).

ΣΗΜΑΝΤΙΚΟ: για να σβήσετε τη μηχανή, πιέστε το κουμπί On-Standby (κατανάλωση σε λειτουργία standby: 0,22 Wh).

1 Verwijder bij het openen van de verpakking van de machine de beschermfolie, het waterreservoir, het lekbakje en de bak voor gebruikte capsules. Pas de snoerlengte aan en zet de overtollige snoerlengte in de hiervoor bestemde ruimte onder de machine vast.

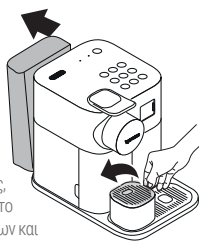

Όταν ανοίγετε τη συσκευασία της μηχανής, αφαιρέστε την προστατευτική μεμβράνη, το δοχείο νερού, το δοχείο συλλογής σταγόνων και το δοχείο χρησιμοποιημένων καψουλών. Ρυθμίστε το μήκος του καλωδίου και στερεώστε το τμήμα που περισσεύει στην ειδική υποδοχή κάτω από τη μηχανή.

2 Sluit de machine op een stopcontact aan. Spoel het waterreservoir voordat je het met kraanwater tot het maximale niveau vult.

Συνδέστε τη μηχανή στην πρίζα του ρεύματος. Ξεβγάλετε το δοχείο νερού πριν το γεμίσετε με πόσιμο νερό ως τη μέγιστη στάθμη.

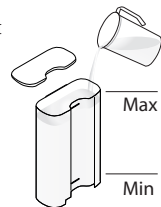

i Het minimale niveau komt overeen met de hoeveelheid die nodig is voor een volledige werkingscyclus.

Η ελάχιστη στάθμη αντιστοιχεί στην αναγκαία ποσότητα για έναν πλήρη κύκλο λειτουργίας.

3 Schakel de machine in door op de aan-/standbyknop te drukken:

- Knipperende lampjes (koffieknoppen): opwarmen (25 sec)
- Continu brandende lampjes: machine klaar voor gebruik.

Ανάψτε τη μηχανή πιέζοντας το πλήκτρο Ενεργοποίηση/Standby:

- Οι λυχνίες αναβοσβήνουν (πλήκτρα καφέ): θέρμανση (25 s)
- Λυχνίες σταθερά αναμμένες: μηχανή έτοιμη για χρήση

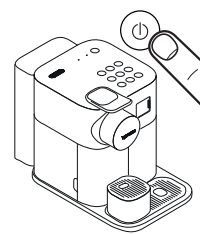

4 Spoel door een bakje (niet bij de machine geleverd) onder de koffie-uitloop te plaatsen en op de knop ☞ (lungo) te drukken. Herhaal dit 3 keer.

Για το ξεβγάλμα, τοποθετήστε ένα δοχείο (δεν διατίθεται με τη μηχανή) κάτω από το στόμιο εκροής καφέ και πιέστε το πλήκτρο ☞ (lungo). Επαναλάβετε 3 φορές.

i De machines zijn na productie uitvoerig getest. Het spoelwater kan dus sporen van koffie vertonen.

Μετά την κατασκευή τους, οι μηχανές υποβάλλονται σε σειρά πλήρων δοκιμών. Μπορεί να υπάρχουν ίχνη καφέ σε σκόνη στο νερό ξεβγάλματος.

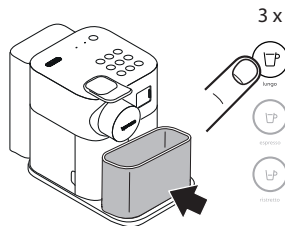

5 Demonteer het melksysteem en was alle zes onderdelen in het bovenste gedeelte van de vaatwasser. Als je geen vaatwasser hebt, raadpleeg dan het hoofdstuk 'Reiniging van het melksysteem'. Zet het melksysteem weer in elkaar en sluit hem aan op de machine: gebruik de functie ☼ (rinse) voordat je dranken op basis van melk bereidt.

Αποσυρμαολογήστε το δοχείο γάλακτος και πλύνετε τα έξι εξαρτήματα στο πάνω επίπεδο του πλυντήριου πιάτων. Σε περίπτωση που δεν διαθέτετε πλυντήριο πιάτων, συμβουλευτείτε την ενότητα «Πλύσιμο δοχείου γάλακτος στο χέρι». Στη συνέχεια συρμαολογήστε και συνδέστε το δοχείο γάλακτος με τη μηχανή: χρησιμοποιήστε τη λειτουργία ☼ (rinse) πριν παρασκευάσετε ροφήματα με βάση το γάλα.

i Zie het hoofdstuk 'Montage/demontage van het melksysteem' (pagina 121 en 122).

Συμβουλευτείτε την ενότητα "Τοποθέτηση / αφαίρεση δοχείου γάλακτος" (βλ. σελ. 121 και 122).

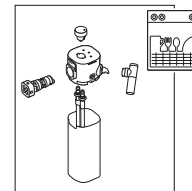

De hardheid van het water instellen Ρύθμιση της σκληρότητας νερού

i BELANGRIJK: Door de machine te programmeren op basis van de werkelijke waterhardheid van de plaatselijke watervoorziening wordt de levensduur ervan geoptimaliseerd: de ontkalkingscyclus zal worden aangevraagd op basis van de waterhardheid.

ΣΗΜΑΝΤΙΚΟ: Ο προγραμματισμός της μηχανής ανάλογα με τη σκληρότητα του νερού στο τοπικό δίκτυο ύδρευσης βελτιστοποιεί τη σκληρότητά του: ο κύκλος αφαίρεσης καθυστερώνων καθίσταται αναγκαίος ανάλογα με τη σκληρότητα του νερού.

1 Houd het teststrookje van de waterhardheid (te vinden op de eerste pagina van de handleiding) gedurende 1 seconde onder stromend water.



Τοποθετήστε την ετικέτα σκληρότητας νερού που θα βρείτε στην πρώτη σελίδα του εγχειριδίου κάτω από τρεχούμενο νερό επί 1 δευτερόλεπτο.

2 Het aantal rode vierkantjes geeft de waterhardheid aan.

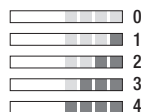

Ο αριθμός των κόκκινων τετραγώνων αντιστοιχεί στον βαθμό σκληρότητας του νερού.

3 Zet de machine aan.

Energoëtuïστε τη μηχανή.

i BELANGRIJK: verwijder het melksysteem.

ΣΗΜΑΝΤΙΚΟ: αφαιρέστε το δοχείο γάλακτος.

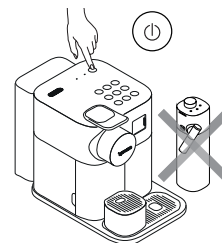

4 Druk tegelijkertijd gedurende 3 seconden op de knoppen **hot milk** en **flat white** om de menumodus te activeren: de ontkalkings- en spoelingslampjes beginnen te knipperen.



Πιέστε ταυτόχρονα τα πλήκτρα **hot milk** και **flat white** επί 3 δευτερόλεπτα για είσοδο στη λειτουργία Μενού: οι ενδεικτικές λυχνίες αφαίρεσης καθυστερώνων και καθαρισμού αρχίζουν να αναβοσβήνουν.

5 Druk op de knop **capuccino**.

Πιέστε το πλήκτρο **capuccino**.



6 Het aantal rode vierkantjes geeft aan welke knop moet worden ingedrukt (zie onderstaande tabel).

Binnen 30 seconden kan je de gewenste waarde instellen door op de betreffende knop te drukken. De knoppen knipperen 3 keer snel om de nieuwe waarde te bevestigen. De machine verlaat automatisch het menu en keert terug naar de gebruiksklare machinemodus.

Ο αριθμός των κόκκινων τετραγώνων υποδεικνύει το πλήκτρο που πρέπει να πιέσετε (βλ. πίνακα στη συνέχεια). Μπορείτε να προγραμματίσετε την επιθυμητή τιμή εντός 30 δευτερολέπτων πιέζοντας το αντίστοιχο πλήκτρο. Τα πλήκτρα αναβοσβήνουν 3 φορές γρήγορα για να επιβεβαιώσουν τη νέα τιμή. Η μηχανή κλείνει αυτόματα τη λειτουργία Μενού και επανέρχεται σε λειτουργία ετοιμότητας.

i BELANGRIJK: de menumodus sluit automatisch na 30 seconden als er geen actie volgt. Het menu handmatig worden gesloten door de knoppen **hot milk** en **flat white** gelijktijdig 3 seconden in te drukken.

ΣΗΜΑΝΤΙΚΟ: Η λειτουργία Μενού απενεργοποιείται αυτόματα μετά από 30 δευτερόλεπτα αν δεν πραγματοποιηθεί καμία ενέργεια. Μπορείτε να την απενεργοποιήσετε χειροκίνητα πιέζοντας ταυτόχρονα τα πλήκτρα **hot milk** και **flat white** επί 3 δευτερόλεπτα.

Hardheidsniveau van het water / Βαθμός σκληρότητας νερού	Τε bedienen knop / Αντίστοιχο πλήκτρο	fH	dH	CaCO3
	hot foam	<5	<3	< 50 mg/l
	latte macchiato	>7	>4	> 70 mg/l
	cappuccino	>13	>7	> 130 mg/l
	hot milk	>25	>14	> 250 mg/l
	caffè latte	>38	>21	> 380 mg/l

Het melksysteem demonteren

Αφαιρέστε το δοχείο γάλακτος

NL

EL

- 1 Verwijder het melkreservoir door op de knoppen aan de zijkant van het melksysteem te drukken. Maak het melkzuigbuisje los.

Αφαιρέστε το δοχείο του γάλακτος πιέζοντας τα κουμπιά στα πλαϊνά του. Αποσυνδέστε το σωληνάκι αναρρόφησης γάλακτος

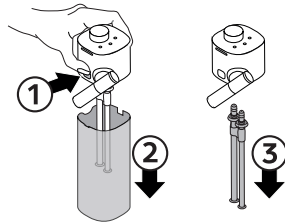

- 2 Om de melktuit te demonteren, plaats je deze verticaal.

Για να αφαιρέσετε το στόμιο εκροής γάλακτος, τοποθετήστε το κάθετα.

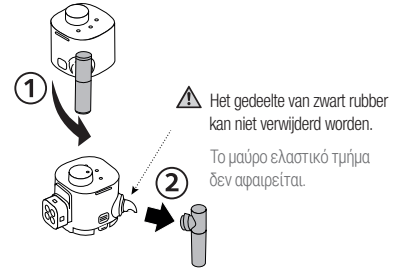

- 3 Draai de aansluiting van het melksysteem naar het symbool "ontgrendelen" and trek deze eruit.

Γυρίστε τον συνδετήρα του δοχείου γάλακτος ως το σύμβολο «απελευθέρωση» και βγάλτε τον.

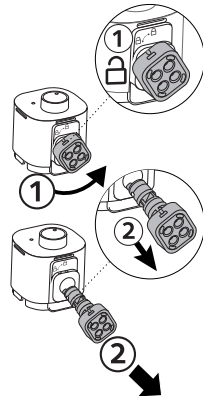

- 4 Draai de knop naar de stand "Remove to clean" en trek deze eruit.

Γυρίστε τον διακόπτη στην θέση "Remove to clean" και αφαιρέστε τον.

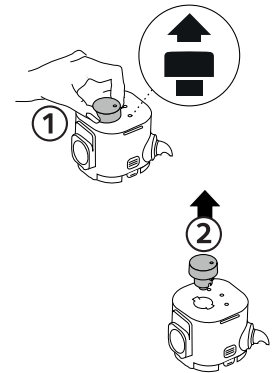

NL

Het melksysteem monteren

EL

Τοποθετήστε το δοχείο γάλακτος

- 1** Breng de knop aan en draai hem naar de stand "Milk"

Τοποθετήστε τον διακόπτη και γυρίστε τον στη θέση "Milk"

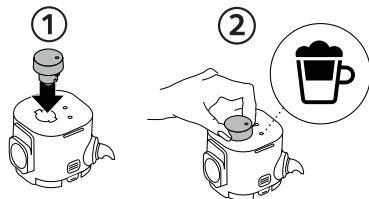

- 2** Steek de aansluiting van het melksysteem in zijn behuizing en draai hem naar het "A" symbool.

Τοποθετήστε τον συνδετήρα του δοχείου γάλακτος στην υποδοχή του και γυρίστε τον έως τη θέση "Ασφάλιση".

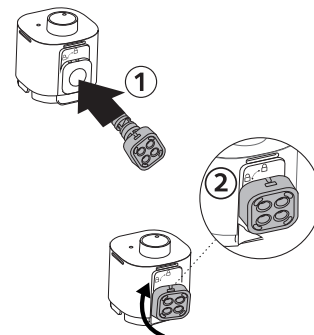

- 3** Steek de melktuit erin en draai hem.

Τοποθετήστε το στόμιο εκροής γάλακτος και περιστρέψτε το.

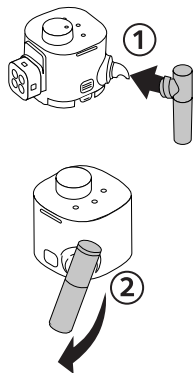

- 4** Plaats het melkaanzuigbuisje voorzichtig totdat het stevig vastzit.

Sluit het melkreservoir met de deksel.

Τοποθετήστε προσεκτικά το σωληνάκι αναρρόφησης έως ότου στερεωθεί καλά.
Κλείστε το δοχείο γάλακτος με το καπάκι του.

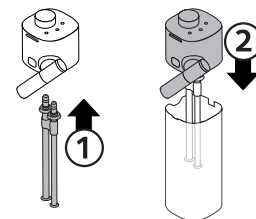

Reiniging van het melksysteem

Καθαρισμός του δοχείου γάλακτος

NL

EL

i De reiniging moet na elk gebruik worden uitgevoerd. **Wassen in de vaatwasser is de beste reinigingsmethode.** Als je niet over een vaatwasser beschikt, was je de onderdelen van het melksysteem met de hand.

Ο καθαρισμός πρέπει να γίνεται μετά από κάθε χρήση. Η καλύτερη μέθοδος καθαρισμού είναι το πλύσιμο σε πλυντήριο πιάτων. Σε περίπτωση που δεν διαθέτετε πλυντήριο πιάτων, πλύνετε τα εξαρτήματα του δοχείου γάλακτος στο χέρι.

1 Demonteer het melksysteem. Zie het hoofdstuk 'Het melksysteem demonteren'. Spoel grondig met warm kraanwater (minimaal 40 °C) om eventuele melkresten te verwijderen. Verwijder zichtbaar vuil met een spons.

Αφαιρέστε το δοχείο γάλακτος. Συμβουλευτείτε την ενότητα "Αφαίρεση δοχείου γάλακτος". Ξεβγάλετε καλά με ζεστό πόσιμο νερό (ελάχισ. 40 °C) και αφαιρέστε όλα τα υπολείμματα γάλακτος. Αφαιρέστε την ορατή βρομιά με ένα σφουγγαράκι.

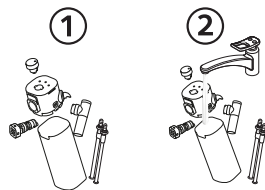

2 Indien je een vaatwasser hebt: plaats alle onderdelen van het melksysteem in het bovenste gedeelte van de vaatwasser.

Als je geen vaatwasser hebt: dompel alle onderdelen onder in warm kraanwater (minimaal 40 °C) met een mild/neutrala reinigingsmiddel gedurende minstens 30 minuten en spoel grondig af met warm kraanwater van 40 °C. Gebruik geen geperfumeerde reinigingsmiddelen.

Για πλύσιμο σε πλυντήριο πιάτων: τοποθετήστε όλα τα εξαρτήματα του δοχείου γάλακτος στο πάνω συρτάρι του πλυντηρίου.

Πλύσιμο στο χέρι: βυθίστε όλα τα εξαρτήματα σε ζεστό νερό στους 40 °C με απαλό / ουδέτερο απορρυπαντικό επί 30 τουλάχιστον λεπτά και ξεβγάλετε τα με άφθονο ζεστό νερό στους 40°C. Μη χρησιμοποιείτε αρωματικά απορρυπαντικά.

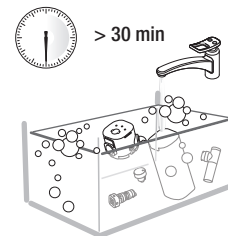

3 Reinig de binnenkant van het melkreservoir, de aansluiting van de melktuit en de knop met een mild/neutrala reinigingsmiddel en spoel af met warm kraanwater.

* Zorg ervoor dat de luchtinlaat schoon is. Dit garandeert perfect schuim.

Gebruik geen schurend materiaal: dit kan het oppervlak van de machine beschadigen.

Καθαρίστε το εσωτερικό του δοχείου γάλακτος, τον συνδετήρα του στομίου εκροής γάλακτος και τον διακόπτη με απαλό / ουδέτερο απορρυπαντικό και ξεβγάλετε τα με ζεστό πόσιμο νερό.

* Σιγουρευτείτε ότι η είσοδος αέρα είναι καθαρή. Με αυτόν τον τρόπο εξασφαλίζεται τέλειος αφρός. Μη χρησιμοποιείτε υλικά που χαράζουν: μπορούν να προκαλέσουν φθορά στην επιφάνεια της συσκευής.

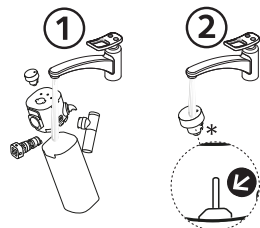

4 Droog alle onderdelen af met een schone, droge doek of met absorberend papier, en zet ze vervolgens weer in elkaar. Als het melksysteem erg vuil is, ga dan verder met twee spoelingen van het systeem door de knop naar de stand (Rinse) te draaien. Het spoelproces van het melksysteem begint en er stroomt een mengsel van heet water en stoom door de melktuit.

Σκουπίστε όλα τα εξαρτήματα με ένα με στεγνό και καθαρό πανί ή πετσέτα ή με χαρτί κουζίνας και στη συνέχεια τοποθετήστε τα στη θέση τους. Αν το δοχείο γάλακτος είναι πολύ βρώμικο, εκτελέστε δύο φορές το ξέβγαλμα του συστήματος γυρνώντας τον διακόπτη στη θέση (Rinse). Ξεκινάει η διαδικασία ξέβγαλματος του συστήματος γάλακτος και ένα μείγμα ζεστού νερού και ατμού τρέχει από το στόμιο εκροής γάλακτος.



i Als het melksysteem na reiniging nog steeds vuil is of niet goed werkt, raden wij je aan een melksysteem te kopen bij een servicecentrum.

Αν μετά τον καθαρισμό το δοχείο είναι ακόμη βρώμικο ή δεν λειτουργεί σωστά, συνιστάται η αγορά νέου δοχείου από το Σέρβις.

NL
EL

Κοφιεβερειδινγ Παρασκευή καφε

i BELANGRIJK:
Zorg ervoor dat het waterpeil in het waterreservoir boven het MIN-niveau staat voordat je koffie zet of een recept bereidt. Tijdens het opwarmen kan je op elke koffieknop drukken. De koffie wordt automatisch afgegeven zodra de machine is opgewarmd.

ΣΗΜΑΝΤΙΚΟ:
Βεβαιωθείτε ότι η στάθμη του νερού στο δοχείο νερού βρίσκεται πάνω από την ένδειξη MIN πριν παρασκευάσετε καφέ ή άλλη συνταγή. Στο στάδιο της προθέρμανσης, μπορείτε να πιέσετε οποιοδήποτε πλήκτρο καφέ. Ο καφές θα τρέξει αυτόματα μόλις η μηχανή είναι έτοιμη για χρήση.

1 Breng de hendel volledig omhoog en plaats de capsule.

Ανασηκώστε εντελώς τον μοχλό και τοποθετήστε την κάψουλα.

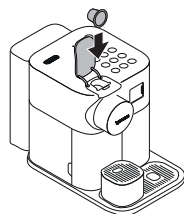

2 Sluit de hendel en plaats een kopje onder de koffie-uitloop.

Κατεβάστε τον μοχλό και τοποθετήστε ένα φλιτζάνι κάτω από το στόμιο εκροής καφέ.

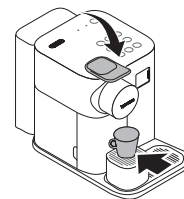

3 Druk op de knop ☞ (ristretto), ☞ (espresso) of ☞ (lungo). De uitloop stopt automatisch. Druk opnieuw op de knop om af te breken of juist meer koffie toe te voegen.

Πιέστε το πλήκτρο ☞ (ristretto), ☞ (espresso) ή ☞ (lungo). Η παροχή διακόπτεται αυτόματα. Για να διακόψετε την παροχή του καφέ ή για να προσθέσετε περισσότερο καφέ, πιέστε πάλι το πλήκτρο.



4 Enkele seconden na het einde van de bereiding, breng je de hendel omhoog en sluit je hem weer om de capsule in de bak voor gebruikte capsules te laten vallen. Breng de hendel niet te snel omhoog.

Λίγα δευτερόλεπτα μετά το τέλος της παρασκευής, ανασηκώστε και κατεβάστε τον μοχλό για να αποβληθεί η κάψουλα στο δοχείο χρησιμοποιημένων καψουλών. Μην ανασηκώνετε τον μοχλό πολύ νωρίς.

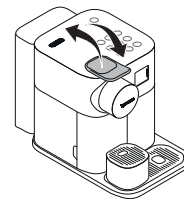

Dranken op basis van melk bereiden

Παρασκευή ροφημάτων με βάση το γάλα

NL

EL

i BELANGRIJK:

Zorg ervoor dat het waterpeil in het waterreservoir boven het MIN-niveau staat voordat u koffie zet of een recept bereidt.

Gebruik voor optimaal melkschuim magere of halfvolle koemelk op koelkasttemperatuur (ongeveer 4 °C). Het melksysteem moet na elk gebruik schoon worden gemaakt.

ΣΗΜΑΝΤΙΚΟ:

Βεβαιωθείτε ότι η στάθμη του νερού στο δοχείο νερού βρίσκεται πάνω από την ένδειξη MIN πριν παρασκευάσετε καφέ ή άλλη συνταγή.

Για ιδανικό αφρό γάλακτος, χρησιμοποιείτε αποβουτυρωμένο ή μερικώς αποβουτυρωμένο αγελαδινό γάλα σε θερμοκρασία ψυγείου (περίπου 4°C). Μετά από κάθε χρήση πρέπει να καθαρίζετε το δοχείο γάλακτος.

1 Vul het melkreservoir.

Vul het melkreservoir niet te vol: neem het MAX-niveau in acht. Sluit het melkreservoir.

Γεμίστε το δοχείο γάλακτος.

Μην γεμίζετε υπερβολικά το δοχείο γάλακτος: τηρείτε την ένδειξη MAX.

Κλείστε το δοχείο γάλακτος.

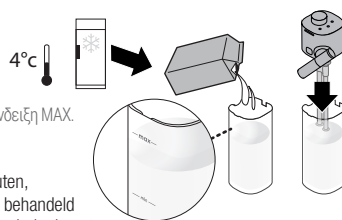

i OPGELET: Plantaardige dranken bevatten allergenen (gluten, amandelen, soja) en moeten met voorzichtigheid worden behandeld door mensen met voedselallergieën. Het volume van het schuim hangt af van het soort drank dat wordt gebruikt en de temperatuur ervan.

ΠΡΟΣΟΧΗ: Τα ροφήματα φυτικής βάσης περιέχουν αλλεργιογόνα (γλουτένη, αμύγδαλα, σόγια) και πρέπει να χρησιμοποιούνται προσεκτικά από άτομα με τροφικές αλλεργίες. Ο όγκος του αφρού εξαρτάται από το είδος του ροφήματος που χρησιμοποιείται και από τη θερμοκρασία του.

3 Plaats een cappuccinokopje of een glas voor latte macchiato onder de koffie-uitloop en richt de melktuit naar het midden van het kopje. Zet de knop in de stand (Milk).

Τοποθετήστε μια κούπα για cappuccino ή ένα ποτήρι για Latte Macchiato κάτω από το στόμιο εκροής καφέ και γυρίστε το στόμιο εκροής γάλακτος προς το κέντρο της κούπας. Γυρίστε τον διακόπτη στη θέση  (Milk).

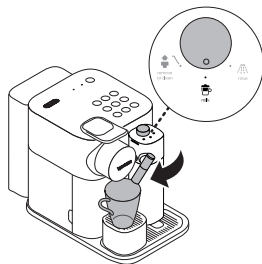

2 Breng de hendel volledig omhoog en plaats de capsule. Klap de hendel omlaag. Sluit het melksysteem aan op de machine. De machine warmt ongeveer 15 seconden op (knipperende lichtjes).

Ανασηκώστε εντελώς τον μοχλό και τοποθετήστε την κάψουλα. Κατεβάστε τον μοχλό. Συνδέστε το δοχείο γάλακτος στη μηχανή. Η μηχανή θερμαίνεται επί 15 δευτ. περίπου (οι λυχνίες αναβοσβήνουν).

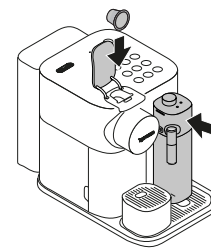

4 Druk op de knop voor de gewenste drank. Zie voor meer informatie over elke drank op basis van melk pagina 117. De bereiding begint na enkele seconden en stopt automatisch.

Πιέστε το πλήκτρο του επιθυμητού ροφήματος. Για περισσότερες πληροφορίες σχετικά με τα ροφήματα με βάση το γάλα, βλ. σελ. 118. Η παροχή αρχίζει μετά από λίγα δευτερόλεπτα και διακόπτεται αυτόματα.

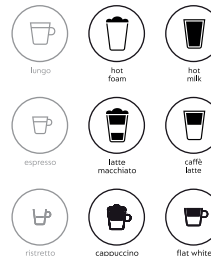

OPGELET: plaats het melksysteem na het spoelen in de koelkast volgens de bewaarinstructies op de melkverpakking. Als het melkreservoir langer dan 30 minuten uit de koelkast wordt gehouden, demonteer dan het melksysteem en reinig alle onderdelen (zie hoofdstuk 'Reiniging van het melksysteem').

ΠΡΟΣΟΧΗ: μετά το ξέβγαλμα, τοποθετήστε το δοχείο στο ψυγείο τηρώντας τις οδηγίες διατήρησης στη συσκευασία του γάλακτος. Σε περίπτωση που το δοχείο γάλακτος μείνει εκτός ψυγείου πάνω από 30 λεπτά, αφαιρέστε το δοχείο γάλακτος και καθαρίστε όλα τα εξαρτήματα (βλ. ο στην ενότητα "Καθαρισμός δοχείου γάλακτος").

- 5** Als de bereiding voltooid is, gaat het oranje controlelampje (Rinse) branden om aan te geven dat het raadzaam is om het melksysteem te reinigen.

Μετά το τέλος της παρασκευής, η πορτοκαλί λυχνία (Rinse) ανάβει υποδηλώνοντας ότι είναι αναγκαίος ο καθαρισμός του δοχείου γάλακτος.

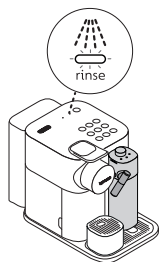

- 6** Plaats een bakje onder de koffie-uitloop. Draai de knop naar de stand (Rinse). Het spoelproces van het melksysteem begint en er stroomt een mengsel van heet water en stoom door de melkuit. Het spoelproces stopt automatisch. Τοποθετήστε ένα δοχείο κάτω από το στόμιο εκροής καφέ. Γυρίστε τον διακόπτη στη θέση (Rinse). Ξεκινάει η διαδικασία ξεβγάλματος του συστήματος γάλακτος και ένα μείγμα ζεστού νερού και ατμού τρέχει από το στόμιο εκροής γάλακτος. Η διαδικασία ξεβγάλματος διακόπτεται αυτόματα.

WAARSCHUWING: afspoelen verwijdert niet de allergenen. Demonteer en reinig het melksysteem, bij voorkeur in de vaatwasser, voordat je van melksoort verandert. Als je niet over een vaatwasser beschikt, was dan met de hand.

ΠΡΟΕΙΔΟΠΟΙΗΣΗ: το ξέβγαλμα δεν απομακρύνει τα αλλεργιογόνα. Πριν αλλάξετε τύπο γάλακτος, αποσυαρμολογήστε και καθαρίστε το δοχείο γάλακτος, κατά προτίμηση σε πλυντήριο πιάτων. Σε περίπτωση που δεν διαθέτετε πλυντήριο πιάτων, πλύνετε στο χέρι.



- 7** Trek de hendel omhoog en sluit hem weer om de capsule in de bak voor gebruikte capsules te laten vallen.

Ανασηκώστε και κατεβάστε τον μοχλό για να αποβληθεί η κάψουλα απευθείας στο δοχείο χρησιμοποιημένων καψουλών.



- 8** Nadat het spoelproces is voltooid, gaat het lampje uit. Zet de knop weer in de stand (Milk).

Στο τέλος της διαδικασίας ξεβγάλματος η ενδεικτική λυχνία σβήνει. Γυρίστε τον διακόπτη στη θέση (Milk).



- 9** Als er melk in het melksysteem zit: koppel het melksysteem los van de machine en plaats hem onmiddellijk in de koelkast. Sluit het klepje van de melksysteemaansluiting.

Αν υπάρχει γάλα στο δοχείο γάλακτος: αποσυνδέστε το δοχείο γάλακτος από τη μηχανή και τοποθετήστε το αμέσως στο ψυγείο. Κλείστε το καπάκι του συνδέσμου ατμού.

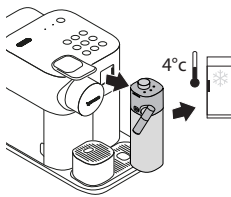

- 9** Als er geen melk meer in het melksysteem zit of als er niet genoeg melk is voor andere recepten of als de aanbevolen periode voor het bewaren van melk is verstreken, demonteer dan het melksysteem en was alle onderdelen in het bovenste gedeelte van de vaatwasser voordat je het melkreservoir bijvult. Als je geen vaatwasser hebt, raadpleeg dan het hoofdstuk 'Reiniging van het melksysteem'.

Αν στο δοχείο δεν υπάρχει γάλα ή αν το γάλα δεν επαρκεί για άλλες συνταγές ή έχει λήξει η ημερομηνία διατήρησης, πριν το γεμίσετε με γάλα, αποσυαρμολογήστε το δοχείο γάλακτος και πλύνετε όλα τα εξαρτήματά του στο πάνω συρτάρι του πλυντηρίου πιάτων πριν το γεμίσετε. Σε περίπτωση που δεν διαθέτετε πλυντήριο πιάτων, συμβουλευτείτε την ενότητα «Πλύσιμο δοχείου γάλακτος στο χέρι».

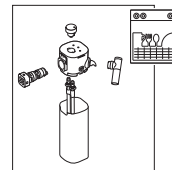

OPMERKING: zie het hoofdstuk 'Demontage van het melksysteem' (pagina 121).

ΣΗΜΑΝΤΙΚΟ: συμβουλευτείτε την ενότητα 'Αποσυαρμολόγηση δοχείου γάλακτος' (σελ. 121).

Programming van de hoeveelheid Προγραμματισμός της ποσότητας

i BELANGRIJK: raadpleeg het hoofdstuk 'Fabrieksinstellingen' voor de programmeerbare minimum- en maximumhoeveelheden.
ΣΗΜΑΝΤΙΚΟ: για τις ελάχ./μέγ. προγραμματιζόμενες ποσότητες, συμβουλευτείτε την ενότητα «Εργοστασιακές ρυθμίσεις».

- 1** Houd de knop van de drank die je wilt programmeren gedurende minstens 3 seconden ingedrukt om naar de programmeermodus te gaan. De afgifte wordt gestart en de knop knippert snel.



Κρατήστε πατημένο το πλήκτρο του ροφήματος που θέλετε να προγραμματίσετε επί 3 τουλάχιστον δευτ. για να ενεργοποιηθεί η λειτουργία προγραμματισμού. Η παροχή ξεκινάει και το πλήκτρο αναβοσβήνει γρήγορα.

- 2** Laat de knop los wanneer het gewenste volume is bereikt. Als het recept andere ingrediënten bevat, houd je de knop nogmaals ingedrukt tot het gewenste volume is bereikt en laat je de knop los. Wanneer het laatste ingrediënt wordt afgegeven (zie tabellen op pagina 128), knippert de knop 3 keer om het nieuwe volume van de drank te bevestigen. De hoeveelheid drank wordt opgeslagen voor toekomstige bereidingen.

Αφήστε το πλήκτρο όταν τρέξει ο επιθυμητός όγκος. Αν η συνταγή περιλαμβάνει άλλα συστατικά, πιέστε πάλι το πλήκτρο και κρατήστε το πατημένο έως ότου συμπληρωθεί ο επιθυμητός όγκος και στη συνέχεια αφήστε το. Όταν τρέξει και το τελευταίο συστατικό (βλ. πίνακα στη σελ. 128), το πλήκτρο αναβοσβήνει 3 φορές για να επιβεβαιώσει τη νέα ποσότητα του ροφήματος. Η ποσότητα του ροφήματος αποθηκεύεται για τις επόμενες παρασκευές.



De fabrieksinstellingen terugzetten Επαναφορά εργοστασιακών ρυθμίσεων

- 1** Zet de machine aan.
Ενεργοποιήστε τη μηχανή.

i BELANGRIJK: verwijder het melksysteem.

ΣΗΜΑΝΤΙΚΟ: αφαιρέστε το δοχείο γάλακτος.

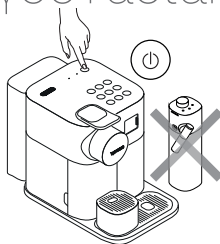

- 2** Druk tegelijkertijd gedurende 3 seconden op de knoppen (hot milk) en (flat white) om de menumodus te activeren: de ontkalkings- en reinigingslampjes beginnen te knipperen.

Πιέστε ταυτόχρονα τα πλήκτρα (hot milk) και (flat white) επί 3 δευτερόλεπτα για είσοδο στη λειτουργία Menu: οι ενδεικτικές λυχνίες αφαίρεσης καθαλατώσεων και καθαρισμού αρχίζουν να αναβοσβήνουν.

- i BELANGRIJK:** als er geen actie wordt uitgevoerd, verlaat de machine automatisch de menumodus na 30 seconden; je kunt de modus ook handmatig verlaten door tegelijkertijd gedurende 3 seconden op de knoppen (hot milk) en (flat white) te drukken.

ΣΗΜΑΝΤΙΚΟ: αν δεν κάνετε καμία ενέργεια, η μηχανή διακόπτει αυτόματα τη λειτουργία Menu μετά από 30 δευτερόλεπτα. Η έξοδος από τη λειτουργία μπορεί να γίνει και χειροκίνητα, πιέζοντας ταυτόχρονα τα πλήκτρα (hot milk) και (flat white) επί 3 δευτερόλεπτα.



- 3** Druk op (flat white): het lampje knippert
Πιέστε (flat white): αναβοσβήνει











- 4** Druk op de knop (flat white): het lampje knippert 3 keer snel om te bevestigen dat de hoeveelheid is teruggezet naar de fabrieksinstellingen

Πιέστε το πλήκτρο (flat white): αναβοσβήνει 3 φορές γρήγορα για να επιβεβαιώσει την επαναφορά των εργοστασιακών ρυθμίσεων της ποσότητας

⚠ OPGELET: Als je een koffiehoeveelheid van meer dan 150 ml programmeert, laat de machine 5 minuten afkoelen voordat je opnieuw koffie bereidt. Risico op oververhitting!

ΠΡΟΣΟΧΗ: Αν προγραμματίσετε ποσότητα καφέ πάνω από 150 ml, αφήστε τη μηχανή να κρυώσει για 5 λεπτά πριν φτιάξετε τον επόμενο καφέ. Κίνδυνος υπερθέρμανσης!

RECEPTABELLEN (standaardhoeveelheden) / ΠΙΝΑΚΕΣ ΣΥΝΤΑΓΩΝ (προκαθορισμένες ποσότητες)

Recept/ Συνταγή	Ingrediënten en volgorde van de handelingen/ Συστατικά και σειρά διαδικασιών	Hoeveelheid/ Ποσότητα (ml)	Recept/ Συνταγή	Ingrediënten en volgorde van de handelingen/ Συστατικά και σειρά διαδικασιών	Hoeveelheid/ Ποσότητα (ml)	Recept/ Συνταγή	Ingrediënten en volgorde van de handelingen/ Συστατικά και σειρά διαδικασιών	Hoeveelheid/ Ποσότητα (ml)
 lungo	Καφέ/ Καφές	110	 hot foam	Μελκ/ Γάλα	200	 hot milk	Μελκ/ Γάλα	150
 espresso	Καφέ/ Καφές	40	 latte macchiato	1. Melkschuim/ Αφρός γάλακτος 2. Καφέ/ Καφές	230 40	 caffè latte	1. Καφέ/ Καφές 2. Μελκ/ Γάλα 3. Melkschuim/ Αφρός γάλακτος	110 80 120
 ristretto	Καφέ/ Καφές	25	 cappuccino	1. Melkschuim/ Αφρός γάλακτος 2. Καφέ/ Καφές	100 40	 flat white	1. Καφέ/ Καφές 2. Μελκ/ Γάλα	40 100

i BELANGRIJK: de hoeveelheid melkschuim is afhankelijk van de gebruikte melksoort en de temperatuur.

ΣΗΜΑΝΤΙΚΟ: ο όγκος του αφρού γάλακτος εξαρτάται από το είδος του γάλακτος που χρησιμοποιείται και από τη θερμοκρασία του.

i BELANGRIJK: wij raden je aan de fabrieksinstellingen voor ☞ (espresso) en ☞ (lungo) te volgen om de beste resultaten in het kopje voor elk van onze koffiesoorten te krijgen.

ΣΗΜΑΝΤΙΚΟ: συνιστάται να διατηρείτε τις εργοστασιακές ρυθμίσεις για ☞ (espresso) και ☞ (lungo) για καλύτερα αποτελέσματα με κάθε ποικιλία καφέ.

De hoeveelheid koffie kan van 15 tot 150 ml worden geprogrammeerd.

Η ποσότητα του καφέ μπορεί να ρυθμιστεί από 15 έως 150 ml.

Maximaal programmeerbaar melkvolume (+ melkschuim, indien nodig volgens recept): 400 ml.

Μέγιστη προγραμματιζόμενη ποσότητα γάλακτος (+ αφρού γάλακτος αν προβλέπεται στη συνταγή): 400ml.

Ontkalken Αφαίρεση καθαλατώσεων

⚠ OPGELET: raadpleeg de veiligheidsvoorschriften.



ΠΡΟΣΟΧΗ:

συμβουλευτείτε τις οδηγίες ασφαλείας.

i BELANGRIJK: om ervoor te zorgen dat de machine de hele levensduur naar behoren werkt en dat jouw koffiebeleving net zo perfect is als op de eerste dag, volg je de onderstaande procedure. De ontcalcingsduur duurt ongeveer 20 minuten. Wanneer het ontcalcingslampje begint te knippen, is het tijd om de machine te ontkalken. De machine kan nog enkele melkdranken bereiden voordat deze uit voorzorg wordt geblokkeerd. Deze blokkering voorkomt schade aan de machine en garandeert een correcte werking gedurende de levensduur van de machine. Als de machine geblokkeerd is, verwijder dan de kalkaanslag uit de machine of neem contact op met **Nespresso**. Zorg ervoor dat je de volledige ontcalcingsprocedure voltooit. Als deze niet voltooid wordt, blijft de machine geblokkeerd.

ΣΗΜΑΝΤΙΚΟ: για να διασφαλιστεί η σωστή λειτουργία της μηχανής σε όλη τη διάρκεια ζωής της και να απολαμβάνετε τον καφέ σας όπως την πρώτη φορά, τηρείτε την ακόλουθη διαδικασία. Ο χρόνος αφαίρεσης των καθαλατώσεων είναι περίπου 20 λεπτά. Όταν η λυχνία αφαίρεσης των καθαλατώσεων αρχίσει να αναβοσβήνει, πρέπει να αφαιρέσετε τις καθαλατώσεις από τη μηχανή. Η μηχανή μπορεί να παρασκευάσει ακόμη μερικά ροφήματα με γάλα πριν μπλοκάρει προληπτικά. Το μπλοκάρισμα αποτρέπει ενδεχόμενες βλάβες στη μηχανή και διασφαλίζει τη σωστή λειτουργία της στον χρόνο. Σε περίπτωση εμπλοκής της μηχανής, εκτελέστε τον κύκλο αφαίρεσης καθαλατώσεων ή επικοινωνήστε με τη Nespresso. Βεβαιωθείτε ότι ολοκληρώθηκε όλη η διαδικασία αφαίρεσης των καθαλατώσεων. Αν δεν ολοκληρωθεί, η μηχανή παραμένει μπλοκαρισμένη.

☑ Ontkalkingsmelding / Ειδοποίηση αφαίρεσης των καθαλατώσεων

 descale	Het oranje lampje knippert H πορτοκαλί λυχνία αναβοσβήνει	Er wordt geadviseerd om te ontkalken. Suggestie is de afname van de descalers.
 descale	Het oranje lampje knippert snel H πορτοκαλί λυχνία αναβοσβήνει γρήγορα	Er kunnen slechts enkele bereidingen plaatsvinden voordat de machine wordt geblokkeerd. Er wordt toegestaan om slechts enkele dranken te bereiden voor de machine vastloopt.
 descale	Het oranje lampje brandt H πορτοκαλί λυχνία ανάβει	Ontkalking is noodzakelijk; de machine stopt en er kan geen drank op basis van melk worden bereid. Vereist de afname van de descalers. Het is vereist om de afname van de descalers te voltooien. Het is niet toegestaan om dranken te bereiden op basis van melk.

- 1** Ontkalk de machine wanneer het oranje ontcalcingslampje  brandt in de modus 'machine gereed'.

Εκτελείτε την αφαίρεση των καθαλατώσεων όταν, με τη μηχανή έτοιμη, η πορτοκαλί λυχνία αφαίρεσης καθαλατώσεων  ανάβει.

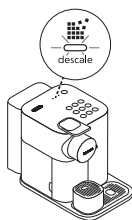

- 2** Trek de hendel omhoog en sluit hem weer om de gebruikte capsules in de bak voor gebruikte capsules te laten vallen.

Ανασηκώστε και κατεβάστε τον μοχλό για να αποβληθούν οι κάψουλες απευθείας στο δοχείο χρησιμοποιημένων καψουλών.

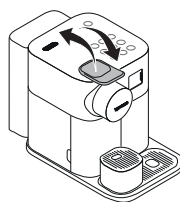

- 3** Leeg de lekbak, de bak voor gebruikte capsules, de steun voor het kopje en het druppelbakje. Vul het waterreservoir met 100 ml Nespresso ontcalcingsoplossing. Voeg water toe tot aan het teken 'descale' op het waterreservoir (~ 500 ml).

Αδειάστε το δοχείο συλλογής σταγόνων, το δοχείο χρησιμοποιημένων καψουλών, τη βάση φλιτζανιού και τον συλλέκτη σταγόνων. Γεμίστε το δοχείο νερού με 100 ml διαλύματος καθαρισμού αλάτων Nespresso. Προσθέστε νερό ως την ένδειξη 'descale' στο δοχείο νερού (~ 500 ml).

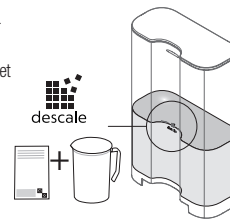

- 4** Neem het ontcalcingspijpje aan de achterzijde van de machine en steek het in de melksysteemaansluiting. Monteer het waterreservoir weer.

Συνδέστε τον σωλήνα αφαίρεσης καθαλατώσεων από το πίσω μέρος της μηχανής στη σύνδεση ατμού. Τοποθετήστε πάλι το δοχείο νερού.

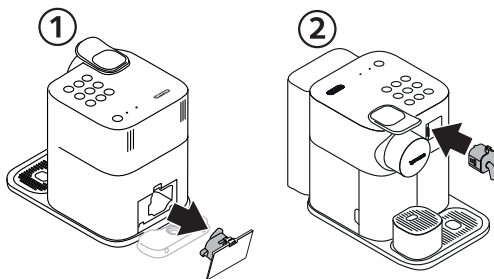

- 5** De machine gaat naar de ontcalcingsmodus. Het oranje ontcalcingslampje knippert gedurende het hele proces. De knop  (flat white) gaat branden.

Η μηχανή είναι σε διαδικασία αφαίρεσης καθαλατώσεων. Η πορτοκαλί λυχνία αφαίρεσης καθαλατώσεων αναβοσβήνει σε όλη τη διάρκεια της διαδικασίας. Το φωτεινό πλήκτρο  (flat white) ανάβει.



- NL** 6 Plaats een opvangbak met een inhoud van minimaal 1 liter onder zowel de koffie-uitloop als het ontkalkingspijpe.

EL Τοποθετήστε ένα δοχείο με ελάχιστη χωρητικότητα 1 λίτρο κάτω από το στόμιο εκροής καφέ και κάτω από το στόμιο του σωλήνα αφαίρεσης καθαλατώσεων.

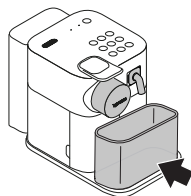

- 7 Druk op de knop ☐ (flat white). Het ontkalkingsmiddel stroomt afwisselend door de koffie-uitloop, het ontkalkingspijpe en de lekbak. Wanneer de ontkalking is voltooid (het waterreservoir is leeg), licht de knop ☐ (flat white) op.

Πιέστε το πλήκτρο ☐ (flat white). Το προϊόν αφαίρεσης των καθαλατώσεων τρέχει εναλλάξ από το στόμιο εκροής καφέ, τον σωλήνα αφαίρεσης καθαλατώσεων και το δοχείο συλλογής σταγόνων. Όταν ολοκληρωθεί ο κύκλος αφαίρεσης καθαλατώσεων (το δοχείο νερού αδειάζει), το πλήκτρο ☐ (flat white) ανάβει.



- 8 Leeg de lekbak, de bak voor gebruikte capsules, de opvangbak en het druppelbakje, spoel en vul het waterreservoir met kraanwater tot het MAX-niveau.

Αδειάστε το δοχείο συλλογής σταγόνων, το δοχείο χρησιμοποιημένων καψουλών, τη βάση του φιλτζανιού και τον συλλέκτη σταγόνων, ξεβγάλτε και γεμίστε το δοχείο νερού με πόσιμο νερό έως την ένδειξη MAX.

- i** **BELANGRIJK:** neem de hoeveelheid in acht om ervoor te zorgen dat de cyclus wordt voltooid.

ΣΗΜΑΝΤΙΚΟ: Τηρείτε την ποσότητα για να διασφαλίζετε την ολοκλήρωση του κύκλου.

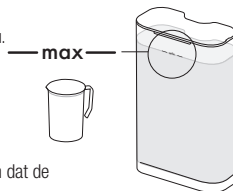

- 9 Druk opnieuw op de knop ☐ (flat white). De spoelcyclus gaat verder door de koffie-uitloop, het ontkalkingspijpe en de lekbak totdat het waterreservoir leeg is.

Πιέστε πάλι το πλήκτρο ☐ (flat white). Ο κύκλος ξεβγάλματος συνεχίζεται από το στόμιο εκροής καφέ, τον σωλήνα αφαίρεσης καθαλατώσεων και το δοχείο συλλογής σταγόνων έως ότου αδειάσει το δοχείο νερού.



- 10 Na afloop van het speelproces schakelt de machine uit. Verwijder het ontkalkingspijpe met de handgrepen of knoppen en berg het op. Leeg de lekbak en de bak voor gebruikte capsules. Vul het waterreservoir met kraanwater.

Όταν ολοκληρωθεί η διαδικασία ξεβγάλματος, η μηχανή απενεργοποιείται. Αφαιρέστε τον σωλήνα αφαίρεσης καθαλατώσεων με γάντια ή χειρολαβές. Αδειάστε το δοχείο συλλογής σταγόνων και το δοχείο χρησιμοποιημένων καψουλών. Γεμίστε το δοχείο νερού με πόσιμο νερό.

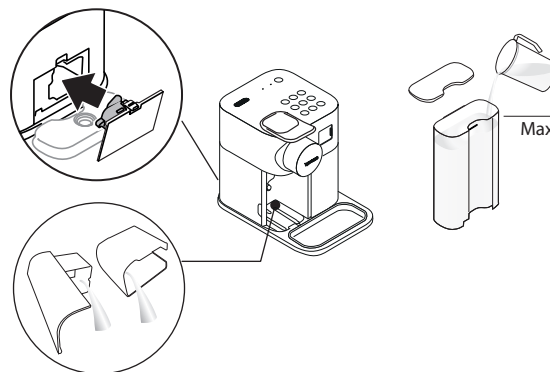

- i** **BELANGRIJK:** als de ontkalkingscyclus niet correct is voltooid (bijv. doordat de stroom uitvalt, loskoppeling van de slang, onvoldoende water in het reservoir) vraagt de machine om de cyclus vanaf punt 8 te herhalen.

ΣΗΜΑΝΤΙΚΟ: Αν δεν ολοκληρωθεί σωστά ο κύκλος αφαίρεσης των καθαλατώσεων (π.χ. λόγω διακοπής ρεύματος, απουσίας του σωλήνα, ανεπαρκούς ποσότητας νερού στο δοχείο), η μηχανή απαιτεί την επανάληψη του κύκλου από το σημείο 8.

Legen van het systeem voorafgaand aan een periode van niet-gebruik, ter bescherming tegen vorst of voorafgaand aan een reparatie

Άδειασμα του συστήματος πριν από μακρό διάστημα εκτός χρήσης για αντιπαγωτική προστασία ή πριν από επισκευή

i BELANGRIJK: na het legen van de machine wordt deze gedurende ongeveer 10 minuten geblokkeerd.

ΣΗΜΑΝΤΙΚΟ: μετά την εκκένωση, η μηχανή μπλοκάρει για 10 περίπου λεπτά.

⚠ OPGELET: door de machine in een koude omgeving te plaatsen, kan er vorstschade aan het watercircuit ontstaan die lekken veroorzaakt.

ΠΡΟΣΟΧΗ: Η τοποθέτηση της μηχανής σε κρύο χώρο μπορεί να προκαλέσει βλάβες από παγετό στο κύκλωμα νερού και να δημιουργήσει διαρροές.

1 Zet de machine aan.

Ενεργοποιήστε τη μηχανή.

i OPMERKING: verwijder het melksysteem en maak het schoon (zie pagina 123) alvorens het op te bergen.

ΣΗΜΑΝΤΙΚΟ: αφαιρέστε και καθαρίστε το δοχείο γάλακτος (βλ. σελ. 123) πριν το τοποθετήσετε στη θέση του.

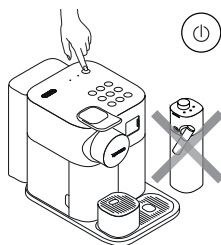

2 Verwijder het waterreservoir. Til de hendel op en breng hem omlaag om resterende capsules uit te werpen. Plaats een bakje onder de koffie-uitloop.

Αφαιρέστε το δοχείο νερού. Ανασηκώστε και κατεβάστε τον μοχλό για να αποβληθούν ενδεχόμενες κάψουλες που έχουν απομείνει. Τοποθετήστε ένα δοχείο κάτω από το στόμιο εκροής καφέ.

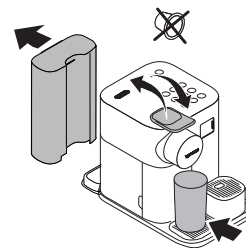

3 Druk tegelijkertijd gedurende 3 seconden op de knoppen (hot milk) en (flat white) om de menumodus te activeren: de ontkalkings- en reinigingslampjes beginnen te knipperen.

Πιέστε ταυτόχρονα τα πλήκτρα (hot milk) και (flat white) επί 3 δευτερόλεπτα για εισόδο στη λειτουργία Μενού: οι ενδεικτικές λυχνίες αφαίρεσης καθαλατίωσεων και καθαρισμού αρχίζουν να αναβοσβήνουν.

i BELANGRIJK: de menumodus sluit automatisch na 30 seconden als er geen actie volgt. Deze kan handmatig worden gesloten door de knoppen (hot milk) en (flat white) gelijktijdig 3 seconden in te drukken.

ΣΗΜΑΝΤΙΚΟ: Η λειτουργία Μενού απενεργοποιείται αυτόματα μετά από 30 δευτερόλεπτα αν δεν πραγματοποιηθεί καμία ενέργεια. Μπορείτε να την απενεργοποιήσετε χειροκίνητα πιέζοντας ταυτόχρονα τα πλήκτρα (hot milk) και (flat white) επί 3 δευτερόλεπτα.

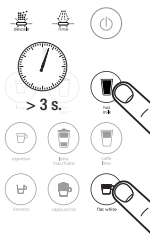

4 Druk op (espresso).

Πιέστε (espresso).



5 Druk op de knop (espresso) om te bevestigen. Eenmaal ingedrukt, begint het 'legen. Alle knoppen knipperen afwisselend: het legen is aan de gang. Na afloop van het proces schakelt de machine automatisch uit. Om de machine opnieuw te gebruiken, volg je het proces zoals aangegeven op pagina 119.

Πιέστε το πλήκτρο (espresso) για επιβεβαίωση. Μετά την πίεση του πλήκτρου, αρχίζει η εκκένωση. Όλα τα πλήκτρα αναβοσβήνουν εναλλάξ: η εκκένωση εκτελείται. Όταν η διαδικασία ολοκληρώνεται, η μηχανή απενεργοποιείται αυτόματα. Για να χρησιμοποιήσετε πάλι τη μηχανή, εφαρμόστε τις οδηγίες στη σελ. 119.

NL Automatische uitschakeling EL Αυτόματη απενεργοποίηση

i Deze machine is uitgerust met een goed energieverbruikprofiel en een automatische uitschakelfunctie (OW) die energie bespaart. Volgens de fabrieksinstellingen schakelt de machine 2 minuten na het laatste gebruik uit.

Η μηχανή διαθέτει καλό προφίλ ενεργειακής κατανάλωσης και λειτουργία αυτόματης απενεργοποίησης (OW) που επιτρέπει την εξοικονόμηση ενέργειας. Σύμφωνα με τις εργοστασιακές ρυθμίσεις, η συσκευή απενεργοποιείται 2 λεπτά μετά την τελευταία χρήση.

1 Schakel de machine in.
Ενεργοποιήστε τη μηχανή.

i **BELANGRIJK:** verwijder het melksysteem.
ΣΗΜΑΝΤΙΚΟ: αφαιρέστε το δοχείο γάλακτος.

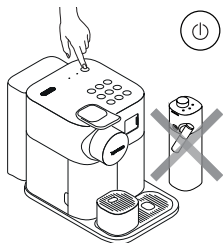

2 Druk tegelijkertijd gedurende 3 seconden op de knoppen **hot milk** en **flat white** om de menumodus te activeren: de ontkalkings- en reinigingslampjes beginnen te knipperen.

Πιέστε ταυτόχρονα τα πλήκτρα **hot milk** και **flat white** επί 3 δευτερόλεπτα για είσοδο στη λειτουργία Μενού: οι ενδεικτικές λυχνίες αφαίρεσης καθαλατώσεων και καθαρισμού αρχίζουν να αναβοσβήνουν.

i **BELANGRIJK:** de menumodus sluit automatisch na 30 seconden als er geen actie volgt. Deze kan handmatig worden gesloten door de knoppen **hot milk** en **flat white** gelijktijdig 3 seconden in te drukken.

ΣΗΜΑΝΤΙΚΟ: Η λειτουργία Μενού απενεργοποιείται αυτόματα μετά από 30 δευτερόλεπτα αν δεν πραγματοποιηθεί καμία ενέργεια. Μπορείτε να την απενεργοποιήσετε χειροκίνητα πιέζοντας ταυτόχρονα τα πλήκτρα **hot milk** και **flat white** επί 3 δευτερόλεπτα.



3 Druk op **ristretto**.
Πιέστε **ristretto**.







4 Binnen 30 seconden kan je de automatische uitschakeling wijzigen en de gewenste waarde instellen door op de betreffende knop te drukken. Zie de tabel voor meer details. De knoppen knipperen 3 keer snel om de nieuwe waarde te bevestigen. De machine verlaat automatisch het menu en keert terug naar de gebruiksklare machinemodus.



Μπορείτε να προγραμματίσετε την αυτόματη απενεργοποίηση εντός 30 δευτερολέπτων πιέζοντας το αντίστοιχο πλήκτρο. Για περισσότερες λεπτομέρειες βλ. πίνακα. Τα πλήκτρα αναβοσβήνουν 3 φορές γρήγορα για να επιβεβαιώσουν τη νέα τιμή. Η μηχανή κλείνει αυτόματα τη λειτουργία Μενού και επανέρχεται σε λειτουργία ετοιμότητας.

Automatische uitschakeling / Αυτόματη απενεργοποίηση



ristretto	➔ 2 minuten / 2 λεπτά
espresso	➔ 9 minuten / 9 λεπτά
lungo	➔ 30 minuten / 30 λεπτά

Geen licht op het display.	- Controleer de stroomtoevoer: stopcontact, spanning en zekering. Neem in geval van problemen contact op met Nespresso .
De machine geeft geen koffie en water af.	- Het waterreservoir is leeg. Vul het waterreservoir. - Ontkalk indien nodig; zie het hoofdstuk "Ontkalken".
Koffie loopt langzaam uit de koffie-uitloop.	- De uitloopsnelheid is afhankelijk van de soort koffie.
Geen koffie, er loopt alleen water uit de koffie-uitloop (er is wel een capsule geplaatst).	- Laat, in geval van problemen, de machine repareren of neem contact op met Nespresso .
De koffie is niet heet genoeg.	- Verwarm het kopje voor. - Ontkalk indien nodig; zie het hoofdstuk "Ontkalken".
Omgeving rond capsule lekt (water in de capsuleruimte).	- Plaats de capsule op correcte wijze. Neem in geval van lekkage contact op met Nespresso .
Lampjes knipperen onregelmatig.	- Laat de machine repareren of neem contact op met Nespresso .
Alle knoppen knipperen tegelijkertijd gedurende 10 seconden, vervolgens schakelt de machine automatisch uit.	- Foutmelding, de machine moet gerepareerd worden. Laat de machine repareren of neem contact op met Nespresso .
Alle koffieknoppen knipperen 3 keer snel, vervolgens keert de machine terug naar de gebruiksklare machinemodus.	- Het waterreservoir is leeg.
De ontkalkings- en reinigingslampjes knipperen.	- De machine staat in de menumodus: druk 3 seconden op de knoppen  (hot milk) en  (flat white) om de menumodus te sluiten of wacht 30 seconden om automatisch te sluiten. - De ontkalking is niet correct uitgevoerd. Herhaal de ontkalkingscyclus.
Het ontkalkingslampje wordt oranje.	- De machine geeft de ontkalkingsmelding op basis van de gebruiksfrequentie af. Ontkalk de machine. Zie het hoofdstuk "Ontkalken". - De machine is in de ontkalkingsmodus. Druk op de knop  (flat white) om het ontkalkingsproces te starten.
Het oranje ontkalkingslampje knippert en de knop  (flat white) licht vast op.	- Als het waterreservoir niet is gevuld tot het MAX-niveau (~1,3 l) voor het speelproces , herstart het ontkalkingsproces opnieuw. Vul het waterreservoir tot het MAX-niveau (~1,3 l) en druk op de knop  (flat white). Als de machine aan het eind van het proces niet uitschakelt, herhaal de handeling. - Zie het hoofdstuk "Ontkalken".
Het oranje ontkalkingslampje brandt, de drankknoppen zijn niet beschikbaar.	- Machine geblokkeerd door een te hoog kalkgehalte. Ontkalk de machine.
Het "Rinse" lampje is oranje.	- Demonteer het melksysteem en was alle onderdelen in het bovenste gedeelte van de vaatwasser. Als je geen vaatwasser hebt, raadpleeg dan het hoofdstuk "Reiniging van het melksysteem".
Alle knoppen voor de bereiding van koffie en alle knoppen voor de bereiding van recepten op basis van melk knipperen afwisselend.	- De machine is oververhit, wacht totdat de machine is afgekoeld. - Na het legen wordt de machine ongeveer 10 minuten vergrendeld (zie hoofdstuk "Leging van het systeem voorafgaand aan een periode van niet-gebruik, ter bescherming tegen vorst of voorafgaand aan een reparatie").
De hendel sluit niet volledig.	- Leeg de bak voor gebruikte capsules. Controleer of er geen capsules in de capsuleruimte geblokkeerd zitten.

De kwaliteit van het melkschuim is niet conform de standaard.

- Gebruik magere of halfvolle koemelk op koelkasttemperatuur (ongeveer 4° C).
- De knop van de schuimregelaar staat in de stand  (Remove to clean). Draai hem in de stand  (Milk).
- Spoel na elke bereiding op basis van melk (zie het hoofdstuk 'Reiniging van het melkreservoir').
- Ontkalk de machine (zie het hoofdstuk "Ontkalken").
- Gebruik geen bevroren melk.
- Zorg ervoor dat de luchtinlaat schoon is. Raadpleeg het hoofdstuk 'Het melksysteem met de hand wassen'.
- Zorg ervoor dat alle onderdelen van het melksysteem correct zijn gemonteerd. Zie het hoofdstuk 'Het melksysteem monteren'.

Toegang tot de menumodus is niet mogelijk.

- Controleer of het melksysteem is verwijderd.
- Zorg ervoor dat de knoppen  (hot milk) en  (flat white) gedurende 3 seconden worden ingedrukt.
- Zorg ervoor dat het ontkalkingspijpje is verwijderd.

Het melksysteem kan niet gedemonteerd worden.

- Druk op de knop aan de zijkant van het melksysteem om de onderdelen te verwijderen.
- Raadpleeg het hoofdstuk 'Het melksysteem monteren/demonteren'.

Schakel de machine uit.

- Druk op de aan-/standbyknop (de machine staat in standby - verbruik 0,22 Wh).

Het melksysteem is geplaatst, maar de melkknoppen zijn niet geactiveerd.

- De knop van de melkregelaar staat in de stand  (Rinse). Draai hem in de stand  (Milk).

De afgegeven hoeveelheid is onvoldoende.

- Controleer altijd of het waterpeil boven het MIN-niveau staat.





De knoppen voor koffie en melkdranken knipperen afwisselend 3 keer per seconde tot het koelen voltooid is.

- Oververhittingswaarschuwing: alle functies worden uitgeschakeld totdat de temperatuur is gedaald.



Αντιμετώπιση προβλημάτων



EL

Η οθόνη δεν ανάβει.	- Ελέγξτε την τροφοδοσία: πρίζα, τάση και ασφάλεια. Σε περίπτωση προβλήματος, καλέστε τη Nespresso .
Από τη μηχανή δεν τρέχει ούτε καφές ούτε νερό.	- Το δοχείο νερού είναι άδειο. Γεμίστε το δοχείο νερού. - Εκτελέστε την αφαίρεση καθαλατώσεων. Συμβουλευτείτε την ενότητα «Αφαίρεση καθαλατώσεων».
Ο καφές ρέει αργά.	- Η ταχύτητα εκροής εξαρτάται από την ποικιλία του καφέ.
Μόνο νερό ρέει και όχι καφές (παρότι έχει εισαχθεί κάψουλα).	- Σε περίπτωση προβλημάτων, στείλτε τη συσκευή για επισκευή ή καλέστε τη Nespresso .
Ο καφές δεν είναι αρκετά ζεστός.	- Προθερμάνετε το φλιτζάνι. - Εκτελέστε την αφαίρεση καθαλατώσεων. Συμβουλευτείτε την ενότητα «Αφαίρεση καθαλατώσεων».
Ο χώρος των καψουλών έχει διαρροή (νερό στο δοχείο καψουλών).	- Τοποθετήστε τη κάψουλα σωστά. Σε περίπτωση διαρροής, καλέστε τη Nespresso .
Ακανόνιστο αναβόσβημα.	- Στείλτε τη συσκευή για επισκευή ή καλέστε τη Nespresso .
Όλα τα πλήκτρα αφής αναβοσβήνουν ταυτόχρονα για 10 δευτερόλεπτα και μετά η μηχανή απενεργοποιείται αυτόματα.	- Ειδοποίηση σφάλματος, η μηχανή χρειάζεται επισκευή. Στείλτε τη συσκευή για επισκευή ή καλέστε τη Nespresso .
Όλα τα πλήκτρα καφέ αναβοσβήνουν γρήγορα 3 φορές και μετά η μηχανή επανέρχεται έτοιμη για χρήση.	- Το δοχείο νερού είναι άδειο.
Οι λυχνίες αφαίρεσης καθαλατώσεων και καθαρισμού αναβοσβήνουν.	- Η μηχανή βρίσκεται σε λειτουργία Μενού. Πιέστε ταυτόχρονα τα πλήκτρα  (hot milk) και  (flat white) επί 3 δευτερόλεπτα για έξοδο από τη λειτουργία Μενού ή περιμένετε 30 δευτερόλεπτα για αυτόματη έξοδο. - Η αφαίρεση καθαλατώσεων δεν ολοκληρώθηκε σωστά. Επαναλάβετε τον κύκλο αφαίρεσης καθαλατώσεων.
Η ενδεικτική λυχνία αφαίρεσης καθαλατώσεων ανάβει με πορτοκαλί χρώμα.	- Η μηχανή ενεργοποιεί την ειδοποίηση αφαίρεσης καθαλατώσεων σύμφωνα με την κατανάλωση των ροφημάτων. Εκτελέστε την αφαίρεση καθαλατώσεων από τη μηχανή. Συμβουλευτείτε την ενότητα «Αφαίρεση καθαλατώσεων».
Η πορτοκαλί λυχνία αφαίρεσης καθαλατώσεων αναβοσβήνει και το πλήκτρο  (flat white) παραμένει σταθερά αναμμένο.	- Η μηχανή είναι σε διαδικασία αφαίρεσης καθαλατώσεων. Πιέστε το πλήκτρο  (flat white) για να ξεκινήσει ο κύκλος αφαίρεσης καθαλατώσεων. - Αν το δοχείο νερού δεν έχει γεμίσει έως τη στάθμη MAX (~1,3 L) για τη διαδικασία καθαρισμού , ξεκινήστε εκ νέου τον κύκλο αφαίρεσης καθαλατώσεων. Γεμίστε το δοχείο νερού έως τη στάθμη MAX (~1,3 L) και πιέστε το πλήκτρο  (flat white). Αν η μηχανή δεν απενεργοποιηθεί στο τέλος του κύκλου, επαναλάβετε τη διαδικασία. - Συμβουλευτείτε την ενότητα «Αφαίρεση καθαλατώσεων».
Η πορτοκαλί λυχνία αφαίρεσης καθαλατώσεων ανάβει, τα πλήκτρα των ροφημάτων δεν είναι διαθέσιμα.	- Μηχανή μπλοκαρισμένη από υπερβολικές καθαλατώσεις. Εκτελέστε την αφαίρεση καθαλατώσεων από τη μηχανή.
Η ενδεικτική λυχνία καθαρισμού ανάβει με πορτοκαλί χρώμα.	- Αποσυναρμολογήστε το δοχείο γάλακτος και πλύνετε όλα τα εξαρτήματα στο πάνω επίπεδο του πλυντηρίου πιάτων. Σε περίπτωση που δεν διαθέτετε πλυντήριο πιάτων, συμβουλευτείτε την ενότητα «Πλύσιμο δοχείου γάλακτος στο χέρι».
Όλα τα πλήκτρα παρασκευής καφέ και όλα τα πλήκτρα παρασκευής συνταγών με γάλα αναβοσβήνουν εναλλάξ.	- Υπερθέρμανση της μηχανής, περιμένετε μέχρι η μηχανή να κρυώσει. - Μετά τη διαδικασία εκκένωσης η μηχανή μπλοκάρει για 10 περίπου λεπτά (συμβουλευτείτε την ενότητα «Εκκένωση του συστήματος πριν από μακρό διάστημα εκτός χρήσης για αντιπαραγωγική προστασία ή πριν από επισκευή»).



Ο μοχλός δεν μπορεί να κλείσει τελείως.

- Αδειάστε το δοχείο των καφουλών. Σιγουρευτείτε ότι καμία κάψουλα δεν έχει μπλοκάρει στο δοχείο καφουλών.

Η ποιότητα του αφρού γάλακτος δεν είναι η προβλεπόμενη.

- Χρησιμοποιήστε αποβουτυρωμένο ή μερικώς αποβουτυρωμένο αγελαδινό γάλα σε θερμοκρασία ψυγείου (περίπου 4°C).
- Ο διακόπτης ρύθμισης αφρού βρίσκεται στη θέση  (Remove to clean). Γυρίστε τον στη θέση  (Milk).
- Ξεπλύνετε μετά από κάθε παρασκευή ροφήματος με γάλα (συμβουλευτείτε την ενότητα «Πλύσιμο δοχείου γάλακτος»).
- Εκτελέστε την αφαίρεση καθαλατώσεων (συμβουλευτείτε την ενότητα «Αφαίρεση καθαλατώσεων»).
- Μη χρησιμοποιείτε κατεψυγμένο γάλα.
- Σιγουρευτείτε ότι η είσοδος αέρα είναι καθαρή. Συμβουλευτείτε την ενότητα «Πλύσιμο στο χέρι του δοχείου γάλακτος».
- Βεβαιωθείτε ότι όλα τα εξαρτήματα του δοχείου γάλακτος είναι σωστά τοποθετημένα. Συμβουλευτείτε την ενότητα "Τοποθέτηση δοχείου γάλακτος".

Δεν ενεργοποιείται η λειτουργία Μενού.

- Βεβαιωθείτε ότι έχετε αφαιρέσει το δοχείο γάλακτος.
- Βεβαιωθείτε ότι έχετε πιέσει ταυτόχρονα τα πλήκτρα  (hot milk) και  (flat white) επί 3 δευτερόλεπτα.
- Αφαιρέστε τον σωλήνα αφαίρεσης καθαλατώσεων.



Το δοχείο γάλακτος δεν μπορεί να αποσυαρμολογηθεί.

- Πιέστε το κουμπί στο πλαϊνό μέρος του δοχείου γάλακτος για να αφαιρέσετε τα εξαρτήματα.
- Συμβουλευτείτε την ενότητα «Συναρμολόγηση / Αποσυναρμολόγηση του Συστήματος Ταχείας Παρασκευής Cappuccino».

Απενεργοποίηση της μηχανής.

- Πιέστε το πλήκτρο Ενεργοποίησης/Standby (μηχανή σε κατάσταση standby - κατανάλωση 0,22 Wh).

Το δοχείο γάλακτος είναι τοποθετημένο, αλλά τα πλήκτρα γάλακτος δεν είναι ενεργοποιημένα.

- Ο διακόπτης ρύθμισης αφρού βρίσκεται στη θέση  (Rinse). Γυρίστε τον στη θέση  (Milk).

Παροχή ανεπαρκούς ποσότητας.

- Ελέγχετε πάντα αν η στάθμη του νερού βρίσκεται πάνω από το επίπεδο "Min".

Τα πλήκτρα καφέ και τα πλήκτρα των ροφημάτων με βάση το γάλα αναβοσβήνουν εναλλάξ 3 φορές το δευτερόλεπτο έως ότου ολοκληρωθεί η ψύξη.

- Είδοποίηση υπερθέρμανσης: όλες οι λειτουργίες απενεργοποιούνται έως ότου μειωθεί η θερμοκρασία.



Neem contact op met **Nespresso**

Απευθυνθείτε στη **Nespresso**



Aangezien we mogelijk niet alle gebruiksmogelijkheden van jouw machine hebben voorzien, kan je in geval van problemen of behoefte aan meer informatie of advies, contact opnemen met **Nespresso** of met een gemachtigde vertegenwoordiger van **Nespresso**.

De contactgegevens van de dichtstbijzijnde **Nespresso**-winkel of gemachtigde vertegenwoordiger van **Nespresso** vind je in de folder "Welkom bij **Nespresso**" in de doos de machine of op nespresso.com.

Εφόσον δεν μπορούμε να προβλέψουμε όλες τις χρήσεις της συσκευής σας, για περισσότερες πληροφορίες, σε περίπτωση προβλήματος ή για να ζητήσετε απλώς μια συμβουλή, καλέστε τη **Nespresso** ή τον εξουσιοδοτημένο αντιπρόσωπο **Nespresso**. Τα στοιχεία για να καλέσετε το κατάστημα ή τον πλησιέστερο εξουσιοδοτημένο αντιπρόσωπο **Nespresso** είναι διαθέσιμα στον φάκελο «Καλώς ήλθατε στη **Nespresso**», που περιέχει η συσκευασία της μηχανής ή μπορείτε να τα βρείτε στην ιστοσελίδα nespresso.com.

Garantiebeperking

Περιορισμός Εγγύησης

DeLonghi garandeert dit product tegen defecten in vakmanschap of materiaal voor een periode van twee jaar vanaf de datum van aankoop. Gedurende deze periode zal DeLonghi naar eigen goeddunken kosteloos een defect product repareren of vervangen. Vervangen producten of gerepareerde onderdelen worden alleen gegarandeerd voor het resterende deel van de oorspronkelijke garantie of voor de volgende zes maanden, afhankelijk van wat het langste is. Voor zover en onder de voorwaarden van de toepasselijke wetgeving is deze beperkte garantie niet van toepassing op gebreken als gevolg van een ongeluk, verkeerd gebruik, onvoldoende onderhoud of normale slijtage. De voorwaarden van deze garantie beperken of wijzigen de bepalingen van de huidige wetgeving die van toepassing zijn op de verkoop van het product aan de consument niet en sluiten ze niet uit. Als je denkt dat het product defect is, neem dan contact op met **Nespresso** die zal aangeven hoe je de reparatie dient aan te vragen.

Bezoek onze website op www.nespresso.com voor contactgegevens.

Η DeLonghi εγγυάται το συγκεκριμένο προϊόν έναντι αστοχίας υλικών και εργασίας για μία περίοδο 2 ετών που ξεκινά κατά την ημερομηνία αγοράς. Κατά τη διάρκεια της περιόδου εγγύησης, η DeLonghi θα επισκευάσει ή θα αντικαταστήσει, κατά την κρίση της, οποιοδήποτε ελαττωματικό προϊόν χωρίς χρέωση του ιδιοκτήτη. Τα αντικατασταθέντα προϊόντα ή τα επισκευασμένα μέρη καλύπτονται με εγγύηση, η οποία θα έχει διάρκεια τον χρόνο που απομένει από την αρχική εγγύηση ή έξι μήνες, όποιο διάστημα είναι μεγαλύτερο. Η παρούσα περιορισμένη εγγύηση δεν ισχύει για οποιοδήποτε ελάττωμα είναι αποτέλεσμα αμέλειας, ατυχήματος, κακής χρήσης ή φυσιολογικής φθοράς. Εκτός από το βαθμό που επιτρέπεται από την ισχύουσα νομοθεσία, οι όροι της παρούσας περιορισμένης εγγύησης δεν αποκλείουν, περιορίζουν ή τροποποιούν, αλλά ισχύουν επιπρόσθετα στα επιβεβλημένα νόμιμα δικαιώματα που αφορούν την πώληση του προϊόντος σε εσάς. Εάν πιστεύετε ότι το προϊόν σας είναι ελαττωματικό, επικοινωνήστε με τη **Nespresso** για οδηγίες σχετικά με τον τρόπο με τον οποίο θα προχωρήσετε σε επισκευή. Για λεπτομερή στοιχεία επικοινωνίας επισκεφθείτε την ιστοσελίδα μας www.nespresso.com.

Verwijdering en milieubescherming

Διάθεση και Προστασία του Περιβάλλοντος

De machine bevat waardevolle materialen die teruggewonnen of gerecycled kunnen worden. De scheiding van afvalmaterialen in verschillende soorten maakt het mogelijk om waardevolle grondstoffen te recyclen. Laat de machine achter bij een verzamelpunt. Informatie over de verwijdering kan je opvragen bij jouw gemeente.



Η συσκευή σας περιέχει υλικά αξίας που μπορούν να ανακτηθούν ή να ανακυκλωθούν. Ο διαχωρισμός των υλικών ανά κατηγορία διευκολύνει την ανακύκλωση πολύτιμων πρώτων υλών. Αφήστε τη συσκευή σε κάποιο κέντρο συλλογής. Για πληροφορίες σχετικά με τη διάθεση απευθυνθείτε στις τοπικές αρχές.

CZ Všeobecné informace
SK Všeobecné informácie

Přehled kávovaru Prehľad kávovaru

- 1 Nádržka na vodu (1,3 l)
Nádržka na vodu (1,3 l)
- 2 Páka
Páka
- 3 Okénko parní koncovky
Základka parného konektora
- 4 Parní koncovka
Parný konektor
- 5 Výpust kávy
Výpust kávy
- 6 Zásobník na použité kapsle
Nádoba na použité kapsuly
- 7 Odkapávací miska
Odkvapkávacia miska
- 8 Podstavec pro šálek
Podstavec na šálku
- 9 Odkapávač
Odkapávač
- 10 Uložení odvápňovací trysky
Uložení odvápňovacej trysky
- 11 Odvápňovací tryska
Odvápňovacia tryska
- 12 Víko k uložení odvápňovací trysky
Veko k uloženiu odvápňovacej trysky

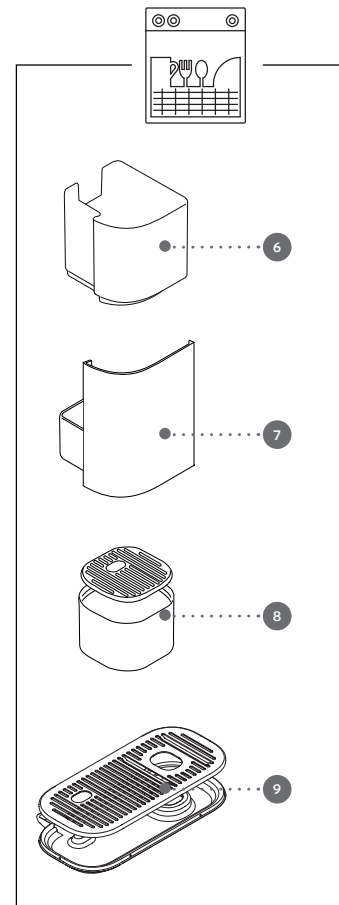
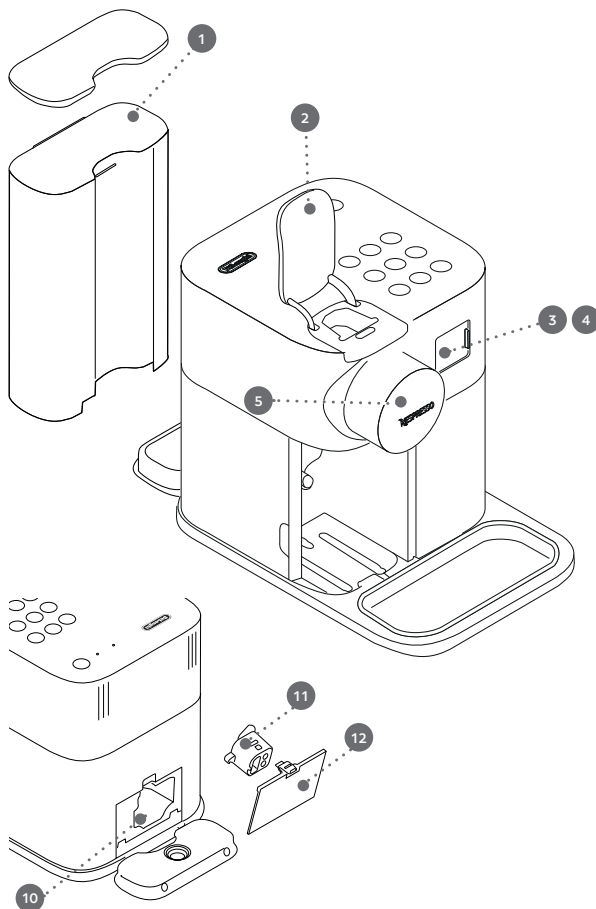

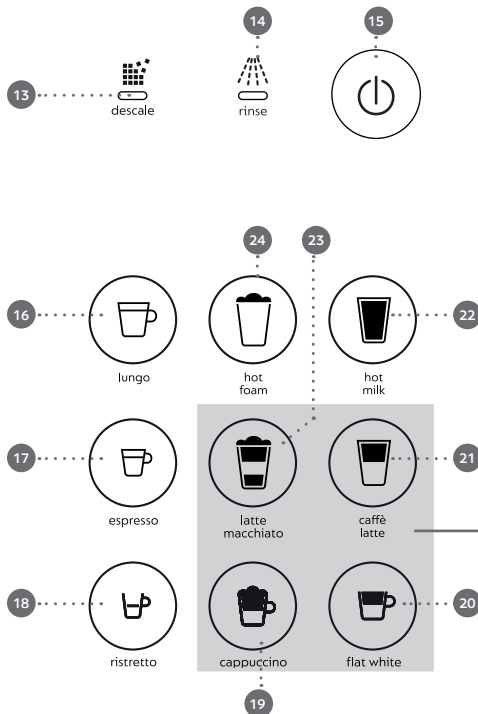

Upozornění Upozornenia

- 13** „DESCALE“ : upozornění pro odvápnění, viz část „Odvápnění“
„DESCALE“ : upozornenie na potrebu odstránenia vodného kameňa, pozrite si časť „Odvápnenie“
- 14** „RINSE“ : upozornění pro oplach systému na mléko, viz část „Příprava nápojů s mlékem“
„RINSE“ : upozornenie na potrebu vyčistenia systému na prípravu mliečnych nápojov, pozrite si časť „Príprava mliečnych receptúr“

Viz recepty na stránce 150.
Pozrite si recepty na strane 151.

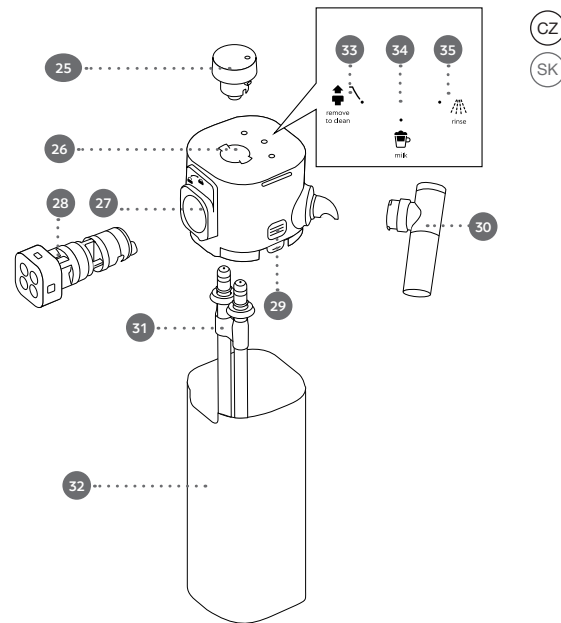

Tlačítka na přípravu nápojů Dotykové tlačidlá na prípravu nápojov

- | | |
|--|--|
| 15 Tlačítko zapnutí / pohotovostního režimu
Tlačidlo zapnutia/ pohotovostného režimu | 20 Flat white
Flat white |
| 16 Lungo 110 ml
Lungo 110 ml | 21 Caffè latte
Caffè latte |
| 17 Espresso 40 ml
Espresso 40 ml | 22 Horké mléko
Horúce mlieko |
| 18 Ristretto 25 ml
Ristretto 25 ml | 23 Latte macchiato
Latte macchiato |
| 19 Cappuccino
Cappuccino | 24 Horká pěna
Horúca pena |

Nádoba na mléko Nádoba na mlieko

- | | | |
|---|---|---|
| 25 Knoflík regulátoru pěny
Gombík regulátora peny | 29 Tlačítko na uvolnění víka
Tlačidlo na uvoľnenie veka | 33 Poloha „Remove to clean“ (Vyjmout pro čištění)
Poloha „Remove to clean“ (Vybrať na čistenie) |
| 26 Víko nádoby na mléko
Veko nádoby na mlieko | 30 Výпуст mléka
Výпуст mlieka | 34 Poloha „Milk“ (Mléko)
Poloha „Milk“ (Mlieko) |
| 27 Umístění konektoru
Uloženie konektoru | 31 Sací trubička na mléko
Hadička na prívod mlieka | 35 Poloha „Rinse“ (Oplach)
Poloha „Rinse“ (Preplachovanie) |
| 28 Konektor nádoby na mléko
Konektor nádoby na mlieko | 32 Nádoba na mléko
Nádoba na mlieko | |

Technické údaje

Technické špecifikácie



Gran Lattissima / EN640 / F541

~ 220-240 V~, 50-60 Hz, 1400 W

P_{max} 19 bar/1,9 MPa

 ~ 5,18 kg

 ~ 1,3 l

 20,3 cm
 27,4 cm
 36,7 cm

Získejte online pomoc na webu:
www.nespresso.com/help

Získajte online pomoc na webovej stránke:
www.nespresso.com/help

Obsah

Obsah

Všeobecné informace / Všeobecné informácie	138
Technické údaje / Technické špecifikácie	140
Bezpečnostní pokyny / Bezpečnostné pokyny	145
Obsah balení / Obsah balenia	149
Receptury s mlékem / Mliečne receptúry	151
První použití nebo použití po delší době nečinnosti / Prvé použitie alebo použitie po dlhšej dobe nepoužívania	152
Nastavení tvrdosti vody / Nastavenie tvrdosti vody	153
Rozložení nádoby na mléko / Demontáž nádoby na mlieko	154
Sestavení nádoby na mléko / Montáž nádoby na mlieko	155
Čištění nádoby na mléko / Umývanie nádoby na mlieko	156
Příprava kávy / Příprava kávy	157
Příprava nápojů s mlékem / Příprava mliečnych receptur	158
Nastavení množství / Nastavenie veľkosti nápojov	160
Obnovení továrního nastavení / Obnovenie výrobných nastavení	160
Tovární nastavení / Výrobné nastavenia	161
Odvápnění / Odstránenie vodného kameňa	162
Vypuštění systému před obdobím nepoužívání, na ochranu před mrazem nebo před opravou / Vypustenie systému pred obdobím nepoužívania, na ochranu pred mrazom alebo pred opravou	164
Automatické vypnutí / Automatické vypínanie	165
Řešení problémů	166
Riešenie problémov	168
Kontaktujte Nespresso / Kontaktujte spoločnosť Nespresso	170
Omezení záruky / Obmedzená záruka	170
Likvidace a ochrana životního prostředí / Likvidácia a ochrana životného prostredia	170



**UPOZORNĚNÍ /
VAROVÁNÍ**



**NEBEZPEČÍ ÚRAZU
ELEKTRICKÝM
PROUDEM**



**POŠKOZENÝ NAPÁJECÍ
KABEL ODPOJTE**



**NEDOTÝKEJTE SE
PLOCH, KTERÉ JSOU
BĚHEM A PO PROVOZU
PŘÍSTROJE NEBO PŘI
ODVÁPŇOVÁNÍ HORKÉ:
ODVÁPŇOVACÍ TRYSKA
A VÝPUST MLÉKA.
POUŽÍVEJTE RUKOJETI
NEBO MADLA.**

**⚠ UPOZORNĚNÍ: POKUD
UVIDÍTE TENTO SYMBOL,
PŘEČTĚTE SI BEZPEČNOSTNÍ
POKYNY, ABYSTE PŘEDEŠLI
MOŽNÉMU ÚRAZU NEBO
POŠKOZENÍ PŘÍSTROJE.**

**⚠ UPOZORNĚNÍ:
BEZPEČNOSTNÍ POKYNY
JSOU NEDÍLNOU SOUČÁSTÍ**

**PŘÍSTROJE. PŘED PRVNÍM
POUŽITÍM SPOTŘEBIČE
SI PEČLIVĚ PŘEČTĚTE
BEZPEČNOSTNÍ POKYNY.
UCHOVÁVEJTE JE
NA SNADNO PŘÍSTUPNÉM
MÍSTĚ, KDE BUDOU KDYKOLI
K DISPOZICI.**

**i INFORMACE: POKUD
UVIDÍTE TENTO SYMBOL,
PŘEČTĚTE SI POKYNY PRO
BEZPEČNÉ A SPRÁVNÉ
POUŽÍVÁNÍ PŘÍSTROJE.**

- Příklad je určen k přípravě nápojů podle těchto pokynů.
- Příklad nepoužívejte pro jiné účely, než bylo určeno.
- Příklad byl navržen výhradně pro použití v interiéru, pouze za standardních teplotních podmínek.
- Spotřebič nepoužívejte venku.
- Příklad chraňte před přímým slunečním zářením, stříkající vodou a vlhkostí.
- Tento spotřebič je určen

výhradně k používání v domácnosti. Není určen k používání v kuchyních, kancelářích a podobných pracovištích, na chatách a chalupách, hotelech, pronájmech pokojů, motelech či v jiných rezidenčních zařízeních.

- Během používání nesmí být spotřebič umístěn v uzavřené skříni.
- Děti mějte pod dozorem a zajistěte, aby přístrojem nepoužívaly ke hrám.
- Děti starší 8 let smí přístrojem používat pouze pod dohledem dospělých nebo pokud byly seznámeny s bezpečným zacházením a jsou si plně vědomy nebezpečí spojených se zacházením. Čištění a údržbu nesmí provádět děti, pokud nejsou starší 8 let a nejsou pod dohledem dospělé osoby.

- Zajistěte, aby přístrojem i přívodní kabel byly mimo dosah dětí mladších 8 let.
- Osoby se sníženými fyzickými, smyslovými či duševními schopnostmi nebo s nedostatkem znalostí a zkušeností smí přístrojem používat jen pod dohledem nebo byly-li seznámeny s bezpečným používáním a jsou si vědomy souvisejících nebezpečí.
- Dohlédněte na děti, aby si s přístrojem nehrály.
- V případě komerčního používání spotřebiče, používání v rozporu s pokyny, poškození způsobené používáním k jiným účelům, nevhodným zacházením, neodbornými opravami nebo nedodržováním pokynů výrobce odmítá jakoukoli odpovědnost a je oprávněn odmítnout záruční plnění.



Zamezte nebezpečí

úrazu elektrickým proudem a vzniku požáru.

- V případě nebezpečí ihned vytáhněte zástrčku ze zásuvky.
- Příklad připojte pouze k vhodným, snadno přístupným a uzemněným zásuvkám. Zkontrolujte, zda napájecí napětí odpovídá napětí uvedenému na typovém štítku. Použití nesprávných připojení má za následek neplatnost záruky.
- V případě nekompatibility zástrčky se zásuvkou použijte adaptér, který zaručí kontinuitu zemního spojení mezi spotřebičem a sítí.

Příklad se smí zapojit do sítě až po kompletní instalaci.

- Napájecí kabel uložte tak, aby se nepoškodil o ostré hrany, nepoškodil se v kontaktu s teplemi

plochami; nepřipevňujte jej ani nenechte viset.

- Ujistěte se, že kabel není vystaven nadměrnému žáru ani vlhkosti.
- V případě poškození zástrčky nebo napájecího kabelu je nechte vyměnit výrobcem nebo kvalifikovaným personálem, předejdete tak možnému nebezpečí.
- Příklad nepoužívejte, pokud jsou napájecí kabel nebo zástrčka poškozené, po poruše nebo pokud byl Příklad nějakým způsobem poškozen. Pro kontrolu, opravu nebo seřízení zašlete Příklad do nejbližšího autorizovaného servisního střediska.
- Je-li nutné použít prodlužovací kabel, použijte pouze uzemněný kabel s vodičem o průměru alespoň 1,5 mm² a odpovídajícího příkonu.
- Aby nedošlo k poškození,

nikdy neumísťujte Příklad na horké povrchy nebo v blízkosti zdrojů tepla, jako jsou radiátory, varné desky, otevřený oheň a podobně.

- Vždy jej postavte na vodorovnou, stabilní a rovnou plochu. Povrch musí být odolný vůči teplu a tekutinám, jako jsou voda, káva, odvápnovací prostředek apod.
- V případě dlouhodobého nepoužívání Příklad odpojte z elektrické zásuvky. Aby nedošlo k poškození kabelu, odpojte Příklad vytažením zástrčky, nikoli tahem za kabel.
- Po použití a před čištěním vytáhněte zástrčku z elektrické zásuvky. Před instalací nebo odebíráním součástí a před čištěním nechte Příklad vychladnout.
- Nejprve připojte zástrčku k Příkladu a potom kabel do zásuvky ve zdi. Chcete-li Příklad odpojit, ukončete veškerou přípravu nápojů, Příklad vypněte příslušným ovládacím prvkem a pak vytáhněte zástrčku ze zásuvky.
- Nedotýkejte se zástrčky mokřima rukama.
- Abyste zabránili vzniku požáru, úrazu elektrickým proudem a zranění, neponořujte kabel ani zástrčku do vody ani jiných kapalin.
- Neponořujte spotřebič ani jeho části do vody nebo jiných kapalin.
- Spotřebič ani jeho část nevkládejte do myčky, kromě součástí nádoby na mléko, odkapávací misky a zásobníku na použité kapsle.
- V přítomnosti elektrické energie představuje voda nebezpečí a může přenášet smrtelné elektrické výboje.
- Příklad nerozebírejte.

Nebezpečí zásahu elektrickým proudem!

- Do otvorů přístroje nevkládejte žádné předměty. V opačném případě může dojít k požáru či úrazu elektrickým proudem!
- Používání příslušenství, které není doporučeno výrobcem, může způsobit požár, úraz elektrickým proudem nebo zranění osob.

Dávejte pozor, abyste si při používání spotřebiče neublížili.

- Zapnutý přístroj nenechávejte bez dozoru.
- Přístroj nepoužívejte, pokud je poškozený, spadl nebo nefunguje správně. Okamžitě vytáhněte zástrčku ze zásuvky. Pro kontrolu, opravu nebo seřízení přístroje kontaktujte **Nespresso** nebo oprávněného zástupce **Nespresso**.
-  Poškozený přístroj

může způsobit úraz elektrickým proudem, popálení a požár.

- Páku vždy úplně zavřete a během provozu ji nezvedejte. Nebezpečí opaření.
- Nikdy nesahejte pod výpusť kávy. Nebezpečí opaření.
- Povrch topného tělesa zůstává po použití horký a vnější části spotřebiče mohou zůstat teplé ještě několik minut v závislosti na použití.
- Nikdy nesahejte do prostoru pro vkládání kapslí a zásobníku na použité kapsle. Nebezpečí poranění!
-  Nedotýkejte se povrchů, které jsou během a po provozu přístroje nebo při odvápnování horké: odvápnovací tryska a výpusť mléka. Používejte rukojeti nebo madla.
- Je-li množství kávy nastaveno na více než

150 ml, nechte kávovar před přípravou dalšího šálku 5 minut vychladnout. Nebezpečí přehřátí!

- Pokud nedojde ke správnému prorazení kapsle, může voda protékat kolem kapsle a poškodit přístroj.
- Nikdy nepoužívejte již použité, poškozené nebo deformované kapsle.
- Pokud kapsle zůstane zablokovaná v prostoru pro kapsle, vypněte přístroj a před jakoukoli další činností vytáhněte zástrčku ze zásuvky. Kontaktujte **Nespresso** nebo oprávněného zástupce **Nespresso**.
- Nádržku na vodu naplňte čerstvou pitnou vodou.
- Nádržku na vodu vyprázdněte, pokud nebudete přístroj delší dobu používat.
- Vodu v nádržce vyměňte, pokud jste přístroj nepoužívali déle než dva dny.

- Aby nedošlo k rozlití tekutin na okolní plochy, nepoužívejte přístroj bez odkapávací misky a mřížky.
- Kávovar není určen k používání s nepasterizovaným mlékem.
- Nepoužívejte abrazivní čisticí prostředky ani rozpouštědla. Povrch přístroje otírejte vlhkým hadříkem a jemným čisticím prostředkem.
- K čištění kávovaru používejte pouze čisté pomůcky.
- Po vybalení přístroje odstraňte a zlikvidujte plastovou fólii.
- Tento přístroj je navržen pro používání kávových kapslí **Nespresso**, které jsou dostupné výhradně v prodejnách **Nespresso** nebo u oprávněného zástupce **Nespresso**.
- Tento přístroj není vhodný pro osoby s nesnášenlivostí a alergiemi na mléko nebo laktózu a pro děti do 3 let.

- Metody čištění doporučené výrobcem a popsané v návodu nezaručují úplné odstranění alergenů.
- V případě známých nebo suspektních alergií a intolerancí se ujistěte, že váš přístroj nebyl dříve používán s mlékem nebo rostlinnými produkty obsahujícími alergeny nebo látky, na které jste alergičtí nebo nesnášenliví.
- Všechny přístroje **Nespresso** podléhají přísným kontrolám. Zkoušky spolehlivosti v provozních podmínkách se provádějí na náhodně vybraných jednotkách. Z tohoto důvodu na nich mohou být stopy po použití.
- **Nespresso** si vyhrazuje právo na úpravu návodu k obsluze bez předchozího upozornění.
- Pokud se odvápňovací roztok **Nespresso** používá správně, přispívá k zajištění správné činnosti přístroje a k dokonalému vychutnání kávy stejně jako v první den.
- Přístroj odvápňujte podle doporučení v návodu k obsluze nebo si vyhledejte informace o odstraňování vodního kamene na webových stránce www.nespresso.com/help.

⚠ POZOR: odvápňovací roztok může být zdraví škodlivý. Zamezte zasažení očí, pokožky a jiných povrchů. Použití nevhodného odvápňovacího roztoku může způsobit poškození přístroje nebo nedostatečné odvápnění. S jakýmkoli dotazy, které se týkají odstraňování vodního kamene, se obraťte na **Nespresso**.

TENTO NÁVOD K OBSLUZE SI ULOŽTE

Předejte jej případnému dalšímu uživateli.

Tento návod k obsluze je k dispozici rovněž ve formátu PDF na webových stránkách nespresso.com



**UPOZORNENIE /
VAROVANIE**



**NEBEZPEČENSTVO
PORANENIA
ELEKTRICKÝM PRÚDOM**



**AK JE NAPÁJACÍ KÁBEL
POŠKODENÝ, ODPOJTE
HO**



**NEDOTÝKAJTE SA
PLÔCH, KTORÉ SA
ZAHRIEVAJÚ POČAS
PRÍPRAVY KÁVY A PO
JEJ PRÍPRAVE ALEBO
PRI ODSTRÁŇOVANÍ
VODNÉHO KAMEŇA.
IDE HLAVNE
O VÝPUST MLIIEKA
A ODVÁPŇOVACIU
TRYSKU. POUŽÍVAJTE
RUKOVÄTE ALEBO
ÚCHYTY.**

**⚠ UPOZORNENIE:
V PRÍPADOCH ZOBRAZENIA
TOHTO SYMBOLU SI
PREČITAJTE BEZPEČNOSTNÉ
POKYNY, ABY STE PREDIŠLI**

**MOŽNÉMU ZRANENIU ALEBO
POŠKODENIU PRÍSTROJE.**

**⚠ UPOZORNENIE:
INFORMÁCIE O
BEZPEČNOSTNÝCH
POKYNOCH SÚ SÚČASŤOU
BALENIA SPOTREBIČA. PRED
PRVÝM POUŽITÍM SI ICH
POZORNE PREŠTUDUJTE.
ODLOŽTE SI TENTO NÁVOD
NA LÁHKO PRÍSTUPNÉ
MIESTO, ABY STE DOŇHO
MOHLI KEDYKOĽVEK
NAHLIADNUŤ.**

**i INFORMÁCIE:
V PRÍPADOCH, KEĎ JE
ZOBRAZENÝ TENTO SYMBOL,
RIADTE SA POKYNNI PRE
SPRÁVNE A BEZPEČNÉ
POUŽÍVANIE PRÍSTROJA.**

- Spotrebič je určený na prípravu nápojov podľa týchto pokynov.
- Nepoužívajte spotrebič na iné účely než na tie, na ktoré je určený.

- Tento spotrebič je určený len na použitie v interiéri a nesmie byť vystavený extrémnym teplotám.
- Spotrebič nepoužívajte v exteriéri.
- Chráňte spotrebič pred priamym slnečným svetlom a dlhším pôsobením vody a vlhkosti.
- Tento spotrebič je určený výlučne na použitie v domácnostiach. Nie je určený na použitie: v zamestnaneckých kuchynkách v obchodoch, kanceláriách či na iných pracoviskách; na chatách a chalupách; v hoteloch, motelloch, penziónoch a ostatných ubytovacích zariadeniach.
- Počas používania nesmie byť spotrebič umiestnený v uzavretom priestore.
- Deti by mali byť pod dozorom, aby bolo zaistené, že s spotrebičom nebudú manipulovať.
- Tento spotrebič môžu používať deti od 8 rokov, ak na ne dohliadajú dospelí, boli poučené o bezpečnom používaní spotrebiča a sú si plne vedomé rizík spojených s používaním spotrebiča. Čistenie a údržbu smú vykonávať deti od 8 rokov, vždy len pod dohľadom dospelého.
- Udržujte spotrebič a kábel mimo dosahu detí do 8 rokov.
- Osoby so zníženými fyzickými, zmyslovými alebo duševnými schopnosťami, alebo osoby, ktorých skúsenosti alebo znalosti sú nedostatočné, môžu tento spotrebič používať za predpokladu, že sú pod dohľadom, alebo boli poučené o bezpečnom používaní a rozumejú rizikám.
- Deti nesmú spotrebič používať ako hračku.

- Výrobca nenesie zodpovednosť a neposkytuje záruku v prípade komerčného využitia spotrebiča, v prípade nevhodného zaobchádzania alebo použitia. Výrobca nenesie zodpovednosť za škody spôsobené použitím na iné účely, než na aké je spotrebič určený, nesprávnym použitím, neprofesionálnou opravou alebo nedodržaním inštrukcií uvedených v návode na používanie.

Vyhýbajte sa riziku poranenia elektrickým prúdom a nebezpečenstvu požiaru.

- V prípade núdze ihneď vyťahnite zástrčku zo zásuvky.
- Spotrebič zapájajte len do vhodných, ľahko prístupných a uzemnených zásuviek. Ubezpečte sa, že napätie

zdroja je rovnaké ako napätie uvedené na výkonovom štítku spotrebiča. Použitím nesprávneho zdroja pripojenia zaniká záruka.

- V prípade nekompatibility zástrčky so zásuvkou použite adaptér, ktorý zaručí kontinuitu zemného spojenia medzi spotrebičom a sieťou.

Spotrebič môže byť pripojený až po inštalácii.

- Kábel vedzte tak, aby nedošlo k jeho poškodeniu ostrými hranami alebo zaklíneniu a nenechávajte ho voľne visieť.
- Udržujte šnúru v suchu a nevystavujte ju vysokým teplotám.
- Ak je šnúra alebo zástrčka poškodená, musí ju vymeniť výrobca alebo osoba s príslušnou kvalifikáciou, aby sa zabránilo akémukoľvek riziku.
- Nepoužívajte spotrebič, ak je

šnúra či zástrčka poškodená, po poruche alebo ak bol spotrebič akýmkoľvek spôsobom poškodený. Spotrebič v takom prípade vráťte v najbližšom autorizovanom servisnom stredisku za účelom kontroly, opravy alebo nastavenia.

- Ak musíte použiť predlžovací kábel, je potrebné použiť len uzemnený kábel s prierezom minimálne 1,5 mm² alebo kábel so zodpovedajúcim príkonom.
- Aby ste predišli poškodeniu, nikdy neukladajte spotrebič na horúci povrch či do blízkosti tepelných zdrojov, ako radiátory, varné dosky, plynové horáky, otvorený oheň a pod.
- Spotrebič vždy umiestnite na rovný, pevný a vodorovný povrch. Povrch musí byť odolný voči teplu a kvapalinám, ako voda, káva, odvápnovací roztok a podobne.
- Ak spotrebič nebudete dlhší dobu používať, odpojte ho z elektrickej siete. Pri vyťahovaní šnúry zo zásuvky uchopte a ťahajte za zástrčku, nie za šnúru, aby nedošlo k poškodeniu šnúry.
- Po použití a pred čistením vyťahnite zástrčku z elektrickej zásuvky. Pred inštaláciou alebo demontážou častí ako aj pred čistením nechajte spotrebič vychladnúť.
- Najskôr pripojte zástrčku k spotrebiču a potom kábel do sieťovej zásuvky. Ak potrebujete spotrebič odpojiť, zastavte akúkoľvek prípravu kávy, vypnite spotrebič a potom vyťahnite zástrčku zo sieťovej zásuvky.
- Nikdy sa nedotýkajte šnúry ani zástrčky mokkými rukami.
- Aby ste zabránili vzniku požiaru, úrazu elektrickým prúdom a zraneniu osôb,

neponárajte kábel ani zástrčky do vody ani iných kvapalín.

- Nikdy neponárajte spotrebič ani jeho časti do vody alebo inej kvapaliny.
- Nevkladajte spotrebič ani žiadnu jeho časť do umývačky riadu, okrem nádoby na mlieko, odkvapkávacej misky a nádoby na použité kapsuly.
- Elektrina a voda je nebezpečná kombinácia, ktorá môže spôsobiť smrteľné zranenie elektrickým prúdom.
- Nerozoberajte spotrebič. Nebezpečenstvo úrazu elektrickým prúdom!
- Do otvorov spotrebiča nič nekladajte. Mohli by ste spôsobiť požiar alebo zasiahnutie elektrickým prúdom!
- Použitie iného príslušenstva, než ktoré odporúča výrobca, môže mať za následok požiar,

zásah elektrickým prúdom alebo poranenia osôb.

Pri používaní spotrebiča sa vyhýbajte nebezpečenstvu zranenia.

- Spotrebič, ktorý je práve v prevádzke, nikdy nenechajte bez dozoru.
- Spotrebič nepoužívajte, ak je poškodený, ak vám spadol na zem alebo nefunguje, ako by mal. Ihneď vyťahnite zástrčku zo zásuvky. Kontaktujte spoločnosť **Nespresso** alebo autorizovaného zástupcu spoločnosti **Nespresso** za účelom kontroly, opravy alebo nastavenia spotrebiča.
-  Poškodený spotrebič môže spôsobiť úraz elektrickým prúdom, popáleniny a požiar.
- Vždy úplne sklopte páku a nikdy ju nezdvíhajte počas prevádzky spotrebiča. Mohlo by dôjsť k obareniu.

- Nedávajte prsty pod výpusť kávy. Mohlo by dôjsť k obareniu.
- Povrch výhrevného telesa zostáva po použití horúci a vonkajšie časti spotrebiča môžu zostať horúce niekoľko minút v závislosti od použitia.
- Nikdy nesiahajte do priestoru na vkladanie kapsúl ani do nádoby na použité kapsuly. Hrozí riziko poranenia!
-  Nedotýkajte sa plôch, ktoré sa zahrievajú počas prípravy kávy a po jej príprave alebo pri odstraňovaní vodného kameňa. Ide hlavne o výpusť mlieka a odvápnovaciú trysku. Používajte rukoväte alebo úchyty.
- V prípade, že naprogramujete objem väčší než 150 ml, nechajte pred ďalším použitím kávovar na 5 minút vychladnúť. Hrozí prehriatie!
- V prípade, že čepele neprerazia kapsulu, voda by

mohla prúdiť okolo kapsuly a poškodiť spotrebič.

- Nikdy nepoužívajte použitú, poškodenú alebo zdeformovanú kapsulu.
- Ak sa kapsula zasekne v priestore na kapsuly, vypnite kávovar a predtým než čokoľvek urobíte, odpojte ho z elektrickej siete. Kontaktujte spoločnosť **Nespresso** alebo autorizovaného zástupcu spoločnosti **Nespresso**.
- Nádržku na vodu vždy naplňte studenou a čerstvou pitnou vodou.
- Ak kávovar nebudete dlhšie používať (dovolenka a pod.), vylejte vodu z nádržky.
- V prípade, že kávovar nebudete dlhšie používať (dovolenka a pod.), vylejte vodu z nádržky.
- Nepoužívajte spotrebič bez zbernej misky a mriežky na odkvapkávanie, aby sa do okolia kávovaru nevyliala

- káva ani iné kvapaliny.
- Kávovar nie je určený na používanie s nepasterizovaným mliekom.
- Nepoužívajte silné čistiace prostriedky ani rozpúšťadlá. Na čistenie povrchu kávovaru použite čistú vlhkú utierku a jemný čistiaci prostriedok.
- Kávovar čistíte len čistými pomôckami.
- Pri rozbaľovaní kávovaru odstráňte plastovú fóliu a zlikvidujte ju.
- Tento spotrebič je určený na použitie kávových kapsúl **Nespresso**, ktoré môžete zakúpiť výlučne v spoločnosti **Nespresso** alebo v sieti výhradného zastúpenia spoločnosti **Nespresso**.
- Osobám trpiacim intoleranciou alebo alergiou na mlieko alebo laktózu a deťom do 3 rokov sa neodporúča konzumovať nápoje vyrobené týmto prístrojom.

- Postupy čistenia uvádzané výrobcom a popísané v tomto návode na použitie nezaručujú úplne odstránenie alergénov.
- Ak u vás existuje podozrenie na potravinové alergie alebo intolerancie, alebo sa podozrenie potvrdilo, uistite sa, že váš spotrebič nebol použitý na prípravu nápoja s mliekom alebo iným produktom obsahujúcim alergény alebo látky, na ktoré ste alergický alebo ich váš organizmus netoleruje.
- Všetky spotrebiče **Nespresso** prechádzajú prísnyimi kontrolami. Testy spoľahlivosti v podmienkach normálneho použitia sa vykonávajú na náhodne vybraných kávovaroch. Tie potom môžu vykazovať známky bežného použitia.
- **Nespresso** si vyhradzuje právo meniť návody na použitie

bez predchádzajúceho upozornenia.

Odstránenie vodného kameňa

- Správne použitý odvápnovací roztok **Nespresso** pomáha zabezpečiť správne fungovanie kávovaru počas jeho životnosti a umožňuje konzistentne pripravovať kávu tak, aby pôžitok z nej bol vždy taký ako v prvý deň používania.
- Vodný kameň odstraňujte podľa inštrukcií v užívateľskej príručke. Informácie o odstraňovaní vodného kameňa nájdete tiež na webovej stránke **Nespresso** www.nespresso.com/help.

⚠ UPOZORNENIE: roztok na odstránenie vodného kameňa môže byť zdraviu škodlivý. Zabráňte kontaktu s očami, pokožkou

a citlivými plochami. Použitie nevhodných produktov by mohlo spôsobiť poškodenie kávovaru alebo nedostatočné odstránenie vodného kameňa. Ak máte akékoľvek ďalšie otázky týkajúce sa odstránenia vodného kameňa, kontaktujte, prosím, spoločnosť **Nespresso**.

TENTO NÁVOD STAROSTLIVO USCHOVAJTE

Odoberte ho každému ďalšiemu užívateľovi kávovaru.

Tento návod na použitie je tiež k dispozícii vo formáte PDF na webovej stránke nespresso.com

Obsah balení

Obsah balenia

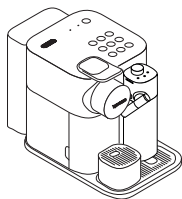

- 1 Kávovar
Kávovar



- 2 Návod k použití
Návod na použitie



- 3 Degustační sada kapslí
Sada kapsúl



- 4 Brožura „Vítejte v Nespresso“
Brožúra "Vítajte v Nespresso"



- 5 1x proužek k měření tvrdosti vody, vložený do návodu k použití
1x prúžok na testovanie tvrdosti vody, priložený v návode na použitie

Gran Lattissima

CZ

SK

ZKUŠENOST S KLASICKOU KÁVOU ESPRESSO

Systém **Nespresso** Original vás zve k vychutnání požítku z kávy Espresso s mlékem nebo bez mléka. Stisknutí jednoho tlačítka vám dopřeje nadčasový zážitek inspirovaný tradicí italské kávy. Kávovary a kapsle **Nespresso** Original nabízejí různá aroma, která uspokojí všechny chutě. Káva Espresso nebo Lungo, černá nebo přizpůsobená na míru, vždy krémová nebo s jemnou pěnou. To je možné pouze díky tlaku kávovaru, který dosahuje 19 barů. Extrahuje veškerou vůni z každé kapsle a přenese ji do vašeho šálku.

Nespresso Original, klasika vlastním způsobem.

SKÚŠENOSŤ S KLASICKOU KÁVOU ESPRESSO

Systém **Nespresso** Original vás pozývá na vychutnanie si požítku z kávy Espresso s mliekom alebo bez mlieka. Stlačením jedného tlačidla vám poskytne nadčasový zážitok inšpirovaný tradíciou talianskej kávy. Kávovary a kapsuly **Nespresso** Original ponúkajú širokú rad aróm, ktoré uspokojia všetky chute. Káva Espresso alebo Lungo, čierna alebo Vám prispôsobená, vždy krémová alebo s jemnou penou. To je možné len vďaka tlaku kávovaru, ktorý dosahuje 19 barov. Dokonale extrahuje chuť a arómu z každej kapsuly a prenese ju do šálky.

Nespresso Original, klasika vlastným spôsobom.

⚠ UPOZORNĚNÍ: pokud uvidíte tento symbol, přečtete si bezpečnostní pokyny, abyste předešli možnému úrazu nebo poškození přístroje.

UPOZORNENIE: v prípadoch tohto symbolu si prečítajte bezpečnostné pokyny, aby ste predišli možnému zraneniu alebo poškodeniu spotrebiča.

i INFORMACE: pokud uvidíte tento symbol, přečtete si pokyny pro bezpečné a správné používání přístroje.

INFORMÁCIA: v prípadoch, keď je zobrazený tento symbol, riadte sa pokynmi na správne a bezpečné používanie spotrebiča.



CAPPUCCINO:

Cappuccino je káva s mlékem pokrytá silnou vrstvou mléčné pěny.

Doporučené poměry:

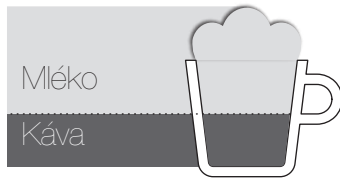

Množství: 100 ml mléčné pěny
40 ml kávy

Výběr kávy:

Ristretto nebo Espresso kapsle

Výběr šálku:

Šálek na Cappuccino

Tipy:

Kvalita a vzhled mléčné pěny mohou být ovlivněny druhem, čerstvostí a teplotou mléka (ideálně uchovávaného při teplotě 4 °C).

CAFFÈ LATTE:

Caffè latte je káva, do které se přidá bohaté množství teplého, mírně napěněného mléka.

Doporučené poměry:



Množství: 110 ml kávy
80 ml mléka
120 ml mléčné pěny

Výběr kávy:

Lungo kapsle

Výběr šálku:

Sklenice na Caffè Latte

Tipy:

Tenká vrstva mléčné pěny v horní části by měla mít asi 1 cm. Je obecně nahnědlý, s kávovou barvou.

LATTE MACCHIATO:

Latte Macchiato je nápoj, při jehož přípravě se káva nalévá do sklenice plné napěněného mléka. Vyznačuje se 2 vrstvami „káva-pěna“.

Doporučené poměry:



Množství: 230 ml mléčné pěny
40 ml kávy

Výběr kávy:

Ristretto nebo Espresso kapsle

Výběr šálku:

Sklenice na Caffè Latte

Tipy:

Kvalita a vzhled mléčné pěny mohou být ovlivněny druhem, čerstvostí a teplotou mléka (ideálně uchovávaného při teplotě 4 °C).

FLAT WHITE:

Flat White je Espresso, do kterého se přidává bohaté množství teplého, mírně napěněného mléka.

Doporučené poměry:



Množství: 40 ml kávy
100 ml mléka

Výběr kávy:

Ristretto nebo Espresso kapsle

Výběr šálku:

Šálek na Cappuccino

Tipy:

Tenká vrstva mléčné pěny v horní části by měla mít asi půl centimetru. Nápoj je obvykle nahnědlý od barvy kávy, tekutější a lesklý, s velmi malými bublinkami.



CAPPUCCINO:

Cappuccino je káva s mliekom pokrytá väčšou vrstvou mliečnej peny.

Odporúčané pomery:



Množstvo: 100 ml mliečnej peny
40 ml kávy

Výber kávy:

Kapsula pre Ristretto alebo Espresso

Výber šálky:

Šálka na Cappuccino

Tipy:

Kvalita a vzhľad mliečnej peny môžu byť ovplyvnené druhom, čerstvosťou a teplotou mlieka (uchovávaného ideálne pri teplote 4 °C).

CAFFÈ LATTE:

Caffè latte je káva, do ktorej sa pridá bohaté množstvo teplého, mierne napeneného mlieka.

Odporúčané pomery:



Množstvo: 110 ml kávy
80 ml mlieka
120 ml mliečnej peny

Výber kávy:

Kapsula pre Lungo

Výber šálky:

Pohár na Caffè latte

Tipy:

Tenká vrstva mliečnej peny v hornej časti by mala mať asi 1 cm. Farba je zvyčajne hnedastá so sklonom ku kávovej.

LATTE MACCHIATO:

Latte macchiato je nápoj, pri ktorého príprave sa káva nalieva do pohára plného napeneného mlieka. Má charakteristické 2 vrstvy: „káva-mliečna pena“.

Odporúčané pomery:



Množstvo: 230 ml mliečnej peny
40 ml kávy

Výber kávy:

Kapsula pre Ristretto alebo Espresso

Výber šálky:

Pohár na Caffè latte

Tipy:

Kvalita a vzhľad mliečnej peny môžu byť ovplyvnené druhom, čerstvosťou a teplotou mlieka (uchovávaného ideálne pri teplote 4 °C).

FLAT WHITE:

Flat white je espresso, do ktorého sa pridáva bohaté množstvo teplého, mierne napeneného mlieka.

Odporúčané pomery:



Množstvo: 40 ml kávy
100 ml mlieka

Výber kávy:

Kapsula pre Espresso alebo Ristretto

Výber šálky:

Šálka na Cappuccino

Tipy:

Tenká vrstva mliečnej peny v hornej časti by mala mať asi pol centimetra. Nápoj je zvyčajne hnedastý od farby kávy, tekutejší a lesklý, s veľmi malými bublinkami.

První použití nebo použití po delší době nečinnosti Prvé použitie alebo použitie po dlhšej dobe nepoužívania

▲ UPOZORNĚNÍ: Nejprve si přečtěte bezpečnostní pokyny, abyste předešli nebezpečí úrazu elektrickým proudem a požáru.

Při zapojování přístroje do elektrické sítě zkontrolujte uzemnění zásuvky.

UPOZORNENIE: Pred prvým použitím si prečítajte bezpečnostné pokyny, abyste sa vyhli riziku požiaru a zranenia elektrickým prúdom. Pri zapojovaní kávovaru do elektrickej zásuvky skontrolujte kontinuitu elektrického uzemnenia.

i POZNÁMKA: pro vypnutí kávovaru stiskněte tlačítko On-Standby (spotřeba v pohotovostním režimu: 0,22 Wh).

DŮLEŽITÉ UPOZORNĚNIE: ak chcete kávovar vypnúť, stlačte tlačidlo On-Standby režimu (spotreba v pohotovostnom režime: 0,22 Wh).

1 Při vybalování kávovaru odstraňte ochrannou fólii, vyjměte nádržku na vodu, odkapávací vaničku a zásobník na použité kapsle. Upravte délku přívodního kabelu a přebytečnou část uložte do držáku na spodní straně kávovaru.

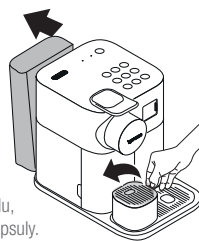

Při rozbalování kávovaru odstráňte plastovou fólii, vyberte nádržku na vodu, zbernú misku a nádobu na použité kapsuly. Upravte dĺžku šnúry tak, aby ste prebytočnú šnúru nenechali voľne visieť a uložte ju do držáka na spodnej časti kávovaru.

2 Kávovar zapojte do elektrické sítě. Nádržku na vodu nejprve vypláchněte a potom ji naplňte pitnou vodou až do maximální hladiny.

Zapojte kávovar do elektrickej siete. Nádržku na vodu najprv prepláchnite a potom ju doplna naplňte pitnou vodou.

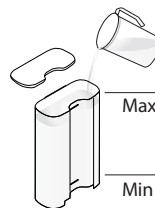

i Minimální hladina odpovídá množství potřebnému pro celý provozní cyklus.

Minimálna hladina zodpovedá množstvu potrebnému na celý cyklus prípravy.

3 Zapněte přístroj stisknutím tlačítka On/Standby:

- Blikající kontrolky (tlačítka na kávu): ohřev (25 s)
- Kontrolky svítí: přístroj připraven

Kávovar zapnete stlačením tlačítka On-Standby

- Kontrolky blikají (tlačítka na kávu): zahrievanie (25 sekúnd)
- Kontrolky neprerušovane svietia: kávovar je pripravený na použitie.

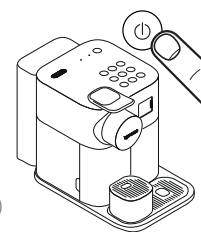

4 Příkladně propláchněte tak, že pod výpust kávy umístíte vhodnou nádobu (není součástí příslušenství) a stisknete tlačítko ☐ (lungo). Opakujte třikrát.

Prepláchnite, umiestnite pod výpust kávy nádobu (nie je súčasťou kávovaru) a stlačte tlačidlo ☐ (lungo). Opakujte trikrát.

i Po výrobě jsou kávovary podrobeny řadě kompletních testů. Ve vodě z proplachování se proto mohou objevit stopy mleté kávy.

Všetky funkcie kávovarov sa na výstupe z výroby testujú. Vo vode z prepláchnutia môžu byť stopy mletej kávy.

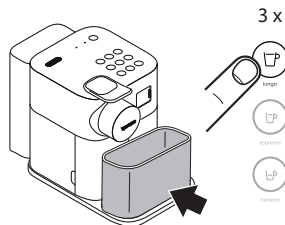

5 Rozeberte karafu na mléko a umyjte všech 6 dílů v horní části myčky nádobí. Pokud nemáte myčku nádobí, postupujte podle pokynů v části „Mýtí nádoby na mléko“. Poté nádobu na mléko znovu sestavte a znovu připojte k přístroji; použijte funkci (propláchnutí) před přípravou receptur s mlékem.

Rozoberte nádobu na mlieko a umyte všetkých šesť dielov v hornej časti umývačky riadu. Ak nemáte umývačku riadu, postupujte podľa návodu v časti „Umyvanie nádoby na mlieko“. Potom nádobu na mlieko poskladajte a umiestnite späť na kávovar a pred prípravou mliečného nápoja použite ☐ (preplachovanie) funkciu.

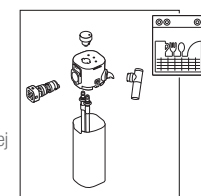

i Viz část „Sestavení/rozložení nádoby na mléko“ (viz strana 154 a 155).

Viac informácií nájdete v časti „Montáž/demontáž nádoby na mlieko“ (pozrite stranu 154 a 155).

Nastavení tvrdosti vody / Nastavenie tvrdosti vody

CZ

SK

1 DŮLEŽITÉ: Naprogramování přístroje na základě skutečné tvrdosti vody v místním vodovodu optimalizuje jeho životnost: cyklus odvápnění bude vyžadován podle tvrdosti vody.

INFORMACE: Programovanie spotrebiča na základe skutočnej tvrdosti vody v miestnej vodovodnej sieti prispieva k optimalizácii jeho životnosti: cyklus odstránenia vodného kameňa sa vyžaduje v závislosti od tvrdosti vody.

1 Průzek na testování tvrdosti vody, který najdete na první stránce návodu k obsluze, dejte na 1 sekundu pod tekoucí vodu.



Vezmite průzek na testovanie tvrdosti vody umiestnený na prvej strane návodu na použitie a na 1 sekundu ho ponorte do tečúceho prúdu vody.

2 Počet červených políček udává stupeň tvrdosti vody.

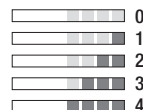

Počet červených štvorcíčok udáva úroveň tvrdosti vody.

3 Zapněte kávovar.
Zapnite kávovar.

i DŮLEŽITÉ: vyjměte nádobu na mléko.

INFORMACE: odnírměte nádobu na mlieko.

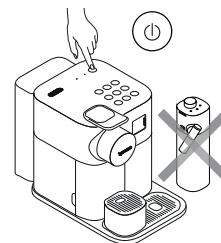

4 Stiskněte současně tlačítka (hot milk) a (flat white) na 3 sekundy. Tím se spustí režim Menu: kontrolky pro odvápnění a oplach začnou blikat.



Stlačte súčasne tlačidlá (hot milk) a (flat white) a podržte ich 3 sekundy, čím spustíte režim Menu. Začnú blikať kontrolky upozorňujúce na potrebu odstránenia vodného kameňa a preplachovanie.



5 Stiskněte tlačítko (cappuccino).
Stlačte tlačidlo (cappuccino).



6 Počet červených políček označuje, které tlačítko se má stisknout (viz následující tabulka).

Během 30 sekund můžete požadovanou hodnotu nastavit stisknutím odpovídajícího tlačítka. Tlačítka třikrát rychle zablikají jako potvrzení nové hodnoty. Režim Menu se ukončí automaticky a kávovar se přepne do pohotovostního režimu.

Počet červených štvorcíčok indikuje, ktoré tlačidlo sa má stlačiť (pozri nasledujúcu tabuľku).

Teraz máte 30 sekund na to, aby ste nastavili požadovanú hodnotu. Stlačte príslušné tlačidlo. Kávovar novú hodnotu potvrdí trojitým zablikaním tlačidiel. Kávovar automaticky ukončí režim Menu a je pripravený na použitie.

i DŮLEŽITÉ: režim Menu se zavře automaticky po 30 vteřinách, pokud to té doby neprovedete žádnou činnost. Lze je zavřít ručně současným stisknutím tlačítek (hot milk) a (flat white) na dobu 3 sekund.

UPOZORNENIE: ak 30 sekúnd nič neurobite, režim Menu sa ukončí. Je možné ukončiť tento režim manuálne súčasným stlačením a podržaním (3 sekundy) tlačidiel (hot milk) a (flat white)

Úroveň tvrdosti vody / Úroveň tvrdosti vody	Které tlačítko stisknout / Ktoré tlačidlo stlačiť	fH	dH	CaCO3
	hot foam	<5	<3	< 50 mg/l
	latte macchiato	>7	>4	> 70 mg/l
	cappuccino	>13	>7	> 130 mg/l
	hot milk	>25	>14	> 250 mg/l
	caffè latte	>38	>21	> 380 mg/l

Rozložení nádoby na mléko

Demontáž nádoby na mléko

- 1** Vyměte nádobu na mléko stisknutím tlačítek po stranách. Odpojte sací trubičku mléka.

Stlačte tlačítká na boku nádoby na mléko a odnímejte ji. Odpojte hadičku na přívod mléka.

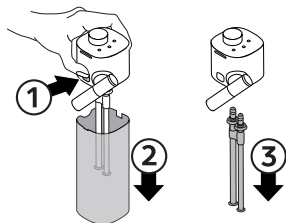

- 2** Aby šlo výpust mléka demontovat, otočte ji do svislé polohy.

Při rozebírání a skládání otočte výpust mléka do zvislé polohy.

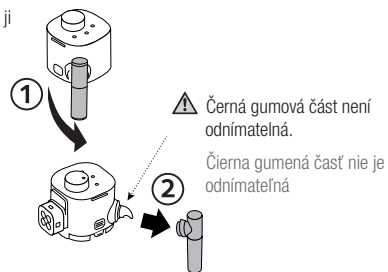

- 3** Konektor nádoby na mléko otočte až na symbol „odjištění“ , a vyměte jej.

Otočte konektor nádoby na mléko až na symbol „odistenia“ , a vyberte ho.

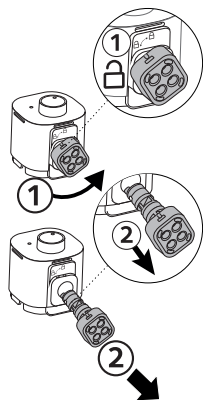

- 4** Knoflík otočte do polohy „Remove to clean“ (Vymout pro čištění) a vytáhněte jej.

Gombík otočte do polohy "vybrať a vyčistiť" a vyberte ju.

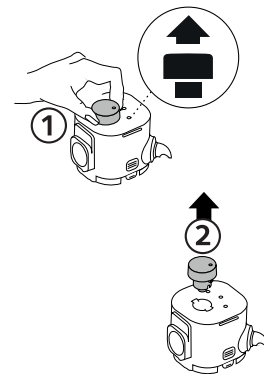

Sestavení nádoby na mléko

Montáž nádoby na mlieko

CZ

SK

- 1** Vložte knoflík a otočte jej do polohy „Milk“ (Mléko).

Nasaďte gombík a otočte ju do polohy „Milk“ (mlieko).

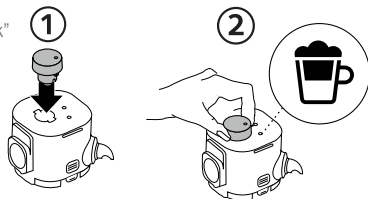

- 2** Konektor nádoby na mléko zasuňte do jeho umístění a otočte jím tak, aby byl v poloze symbolu „zámku“.

Vložte konektor nádoby na mlieko na miesto a otočte do polohy označené symbolom „zámok“.

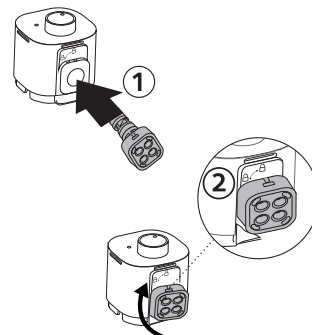

- 3** Nasaďte výpusť mléka a otočte jím.

Vložte a otočte trysku na mlieko.

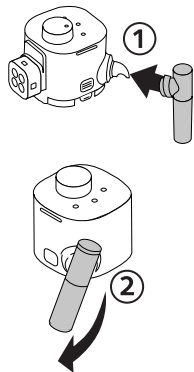

- 4** Opatrně zasuňte sací trubičku, dokud pevně nedrží na svém místě.

Nádobu na mléko uzavrete víkem.

Opatrne zasuňte hadičku na prívod mlieka, až kým nedrží pevne na svojom mieste.
Uzatvorte nádobu na mlieko viečkom.

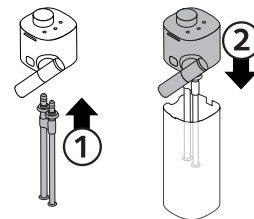

Čištění nádoby na mléko

Umývanie nádoby na mlieko

i Systém je třeba vyčistit po každém použití. **Mytí v myčce je nejlepší způsob čištění.** Pokud nemáte myčku nádobí, umyjte součásti nádoby na mléko ručně.

Systém treba vyčistiť po každom použití. **Umývanie v umývačke riadu je najlepšou metódou umývania.** Ak nemáte umývačku riadu, nádobu na mlieko môžete umývať ručne.

- 1** Rozložení nádoby na mléko. Viz část „Rozložení nádoby na mléko“. Pečlivě vymyjte všechny zbytky mléka teplou pitnou vodou (min. 40 °C). Viditelné nečistoty odstraňte houbičkou.

Rozeberte nádobu na mléko. Viz části „Montáž / demontáž nádoby na mléko“. Všetky zvyšky mlieka starostlivo opláchnite teplou pitnou vodou (40° C). Viditeľné nečistoty odstráňte hubkou.

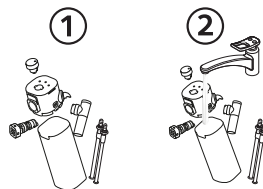

- 2** **Pokud máte myčku nádobí:** umístěte všechny součásti nádoby na mléko do horní přihrádky myčky. **Pokud nemáte myčku nádobí:** ponořte všechny díly do teplé pitné vody (min. 40 °C) s jemným/neutrálním čisticím prostředkem. Nechte působit alespoň 30 minut a poté důkladně opláchněte teplou pitnou vodou (40 °C). Nepoužívejte parfémanované čisticí prostředky.

Ak máte k dispozícii umývačku riadu: vložte všetky komponenty nádoby na mlieko do horného koša umývačky riadu.

Ak umývačku riadu k dispozícii nemáte: Ponorte všetky časti do teplej vody (40° C) a pridajte jemný/ neutrálny čistiaci prostriedok. Nechajte pôsobiť najmenej 30 minút a dôkladne opláchnite teplou vodou (40° C). Nepoužívajte čistiace prostriedky s výraznou vôňou.

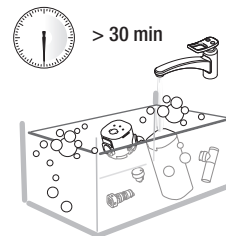

- 3** Vymyjte vnitřek nádoby na mléko, koncovku výpusti mléka a knoflík pro regulaci mléka jemným/neutrálním čisticím prostředkem a vypláchněte teplou pitnou vodou. * Ujistěte se, že je průchod vzduchu čistý. Zaručí to dokonalou penu. Nepoužívejte abrazivní materiál: může poškodit povrch přístroje.

Umyte vnútrajšok nádoby na mlieko, konektor pre výpust mlieka a gombík na reguláciu mlieka jemným/ neutrálnym čistiacim prostriedkom a opláchnite teplou pitnou vodou (40° C).

* Ubezpečte sa, že prívod vzduchu je čistý. Zaručí to dokonalú penu. Nepoužívajte abrazívne čistiace prostriedky, mohli by poškriabať povrch spotrebiča.

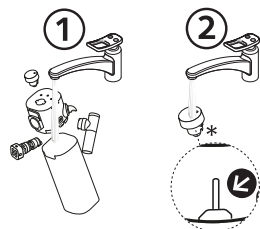

- 4** Osušte všechny díly suchou a čistou utěrkou, hadříkem nebo savým papírem a systém znovu složte. Pokud je nádoba na mléko velmi znečištěná, proveďte dvě propláchnutí systému otočením knoflíku do polohy "Rinse" (Oplach). Zahájí se proces propláchnutí systému mléka a přes výpust mléka vytéká směs horké vody a páry.

Osušte všetky diely suchou a suchou utierkou alebo handričkou alebo papierom a znovu zložte. Ak by bola nádoba na mlieko veľmi špinavá, pokračujte dvoma prepláchnutiami systému otočením páky regulátora peny do polohy "Rinse" (Preplachovanie). Zahájí sa proces preplachovania systému na prípravu mlieka a z výpustu mlieka bude vytekať zmes horúcej vody a pary.



i Pokud je nádoba na mléko i po vyčištění stále špinavá nebo nefunguje správně, doporučujeme vám zakoupit novou v servisním středisku.

Ak je nádoba na mlieko po čistení ešte stále špinavá alebo nefunguje správne, odporúčame vám kúpiť novú v servisnom stredisku.

Příprava kávy

Príprava kávy



POZNÁMKA:

Před přípravou kávy nebo receptu se ujistěte, že hladina vody v nádrže na vodu je nad úrovní MIN.

Během nahřívání kávovaru můžete stisknout kterékoli tlačítka na přípravu kávy. Jakmile bude kávovar připravený k použití, z výpustu automaticky vyteče zvolená káva.

INFORMÁCIE:

Před přípravou kávy alebo receptu sa uistite, že hladina vody v nádrži na vodu je nad rýskou MIN.

Počas fázy nahrievania kávovaru môžete stlačiť ktorékoľvek tlačidlo na prípravu kávy. Keď bude kávovar pripravený na použitie, z výpustu automaticky vytečie káva.

- 1 Úplně zvedněte páku a vložte kapsli.

Zdvihnite páku do najvyššej polohy a vložte kapsulu.

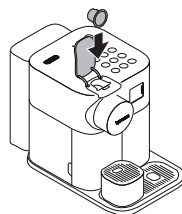

- 2 Páku sklopte a pod výpust kávy postavte šálek.

Sklopte páku a pod výpust kávy vložte šálku.



- 3 Stiskněte tlačítko ristretto, espresso nebo lungo). Proud kávy se zastaví automaticky. Chcete-li tok kávy zastavit nebo přidat více kávy, stiskněte tlačítko znovu.

Stlačte tlačidlo ristretto), espresso) alebo lungo). Prúd kávy sa zastaví automaticky. Ak chcete prúd kávy zastaviť, alebo naopak pridať kávu, tlačidlo stlačte znovu.



- 4 Několik sekund po skončení přípravy nápoje zvedněte a sklopte páčku pro vysunutí kapsle přímo do zásobníku na použité kapsle. Páčku nezvedejte příliš brzy.

Zdvihnite a sklopte páčku, použitú kapsulu tým vysuniete do nádoby na použité kapsuly. Páčku nezvedajte príliš skoro.

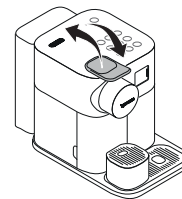

Příprava nápojů s mlékem

Príprava mliečnych receptúr

i POZNÁMKA:

Před přípravou kávy nebo receptu se ujistěte, že hladina vody v nádržce na vodu je nad úrovní MIN.

Pro optimální mléčnou pěnu použijte odtučněné nebo polotučné kravské mléko z chladničky (asi 4 °C). Nádobu na mléko je nutné po každém použití vyčistit.

INFORMÁCIE:

Před přípravou kávy alebo receptu sa uistite, že hladina vody v nádrži na vodu je nad ryskou MIN.

Ak chcete dokonalú mliečnu penu, použite polotučné alebo odtučnené kravské mlieko z chladničky (teplota cca 4° C). Nádobu na mlieko treba vyčistiť po každom použití.

1 Nádobu na mléko naplňte.

Mléka do nádoby nelijte příliš: dodržujte MAX hladinu.
Nádobu na mléko zavřete.

Naplňte nádobu na mléko.

Nepreplňte nádobu na mlieko: dodržujte MAX hladinu.

Zatvorte nádobu na mlieko.

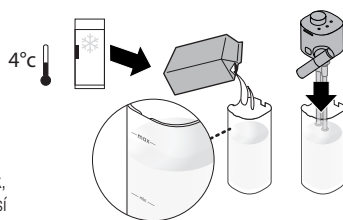

i UPOZORNĚNÍ: Rostlinné nápoje obsahují alergeny (lepek, mandle, sója) a lidé s potravinovými alergiemi s nimi musí zacházet opatrně. Objem pěny závisí na druhu použitého nápoje a jeho teplotě.

UPOZORNENIE: Rastlinné nápoje obsahujú alergény (napr.: sója, mandle, lepok) a osoby trpiace alergiami na tieto potraviny by mali byť obozretné. Objem peny závisí na vlastnostiach a teplote vybraného nápoja.

3 Pod výpusť kávy postavte šálek na Cappuccino nebo sklenici na Latte Macchiato a výpusť mléka nasměrujte doprostřed šálku. Knoflík otočte do polohy „Milk“ (Mléko).

Pod výpusť kávy vložte šálik na Cappuccino alebo pohár na Latte Macchiato a výpusť mlieka nasmerujte do stredu šáliky. Otočte páku do polohy  "Milk" (Mlieko).

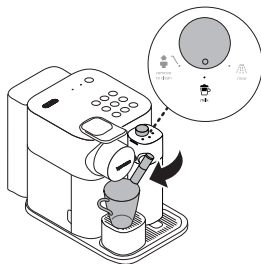

2 Úplně zvedněte páku a vložte kapsli. Páčku stlačte dolů. K přístroji připojte nádobu na mléko. Kávovar se přibližně 15 sekund nahřívá (kontrolky blikají).

Zdvihnite páku do najvyššej polohy a vložte kapsulu. Zaklopte páku. Zatvorte nádobu na mlieko a pripojte ju kávovaru. Kávovar sa nahrieva približne 15 sekúnd (kontrolky blikajú).

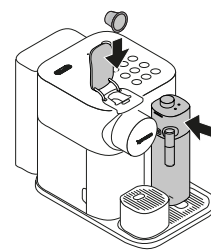

4 Stiskněte tlačítko pro požadovaný nápoj. Další informace o jednotlivých nápojích s mlékem najdete na straně 150. Příprava nápoje se spustí za několik sekund a zastaví se automaticky.

Stlačte tlačidlo pre želaný nápoj. Viac informácií o jednotlivých mliečnych receptúrach nájdete na strane 151. Príprava nápoja sa spustí po niekoľkých sekundách a automaticky sa zastaví.

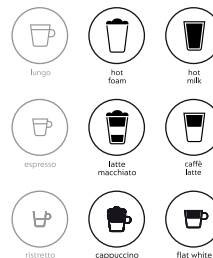

UPOZORNĚNÍ: po vypláchnutí mléčného systému umístěte nádobu do lednice podle pokynů pro skladování uvedených na obalu mléka. Pokud nádobku na mléko ponecháte mimo chladničku déle než 30 minut, rozeberte karafu na mléko a vyčistěte všechny součásti (viz část „Čištění karafy na mléko“).

POZOR: Po prepláchnutí vložte nádobu na mlieko do chladničky a dbajte na skladovacie podmienky uvedené na obale mliečného výrobku. Ak sa nádoba na mlieko uchováva mimo chladničky dlhšie ako 30 minút, rozeberte nádobu na mlieko a vyčistite všetky súčasti (pozrite si časť „Umývanie nádoby na mlieko“) nádoby.

- 5 Po dokončení přípravy se rozsvítí oranžová kontrolka „Rinse“ (Oplach), která oznamuje, že je třeba vypláchnout nádobu na mléko.

Keď príprava nápoja skončí oranžová kontrolka „Rinse“ (Preplachovanie) sa rozsvieti, aby indikovala, že nádobu na mlieko treba umyť.

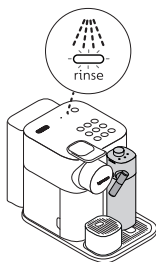

- 7 Zvedněte a sklopte páku pro vysunutí kapsle přímo do zásobníku na použité kapsle.

Zdvihnite a sklopte páku, použitú kapsulu tým vysuniete do nádoby na použité kapsuly.

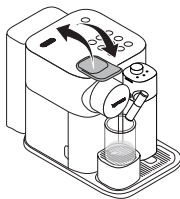

- 9 Pokud v nádobě zbylo mléko:

a odpojte nádobu na mléko od kávovaru a ihned ji vložte do chladničky. Zavřete okénko parní koncovky.

Ak je v nádobě na mlieko ešte mlieko:
odpojte nádobu na mlieko od kávovaru a okamžite ju umiestnite do chladničky. Zatvorte záklpku parného konektora.

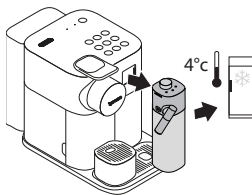

POZNÁMKA: viz část „Rozložení nádoby na mléko“ (strana 154).

POZNÁMKA: postupujte podľa časti „Demontáž nádoby na mlieko“ (strana 154).

- 6 Pod výpust kávy umístěte vhodnou nádobku. Knoflík otočte do polohy „Rinse“ (Oplach). Zahájí se proces výplachu systému mléka a přes výpust mléka vytéká směs horké vody a páry. Proces proplachování se zastaví automaticky.

Umiestnite pod výpust kávy nádobu. Otočte páku do polohy „Rinse“ (Preplachovanie). Zahájí sa proces preplachovania systému na prípravu mlieka a z výpusti mlieka bude vytekať horúca voda a para. Proces preplachovania sa zastaví automaticky.

UPOZORNĚNÍ: opláchnutí neodstraní alergeny. Před změnou typu mléka nádobu na mléko rozeberte a vyčistěte, nejlépe v myčce. Pokud nemáte myčku nádobí, umyjte ji ručně.

UPOZORNENIE: oplachovanie neodstráni alergény. Odmontujte a umyte karafu na mlieko, uprednostnite umývanie v umývačke riadu, až potom zmeňte typ mlieka. Ak nemáte umývačku riadu, umyte ju ručne.



- 8 Po ukončení procesu proplachování kontrolka čištění zhasne. Knoflík otočte do polohy „Milk“ (Mléko).

Po ukončení procesu preplachovania kontrolka čistenia zhasne. Otočte páku späť do polohy „Milk“ (Mlieko).



- 9 Pokud v nádobě na mléko nezbylo žádné mléko nebo je mléka pro další receptury málo nebo vypršela doporučená doba skladování mléka, nádobu rozeberte a před jejím naplněním umyjte všechny součásti v horní přihrádce myčky. Pokud nemáte myčku nádobí, postupujte podle pokynů v části „Mýtí nádoby na mléko“.

Ak v nádobě neostalo žiadne mlieko alebo nebude stačiť na prípravu ďalších nápojov, prípadne uplynula doba uchovávanania mlieka, nádobu odmontujte a pred jej opätovným naplnením umyte všetky komponenty v hornom koši umývačky riadu. Ak umývačku riadu nemáte, postupujte podľa návodu v časti „Umývanie nádoby na mlieko“.

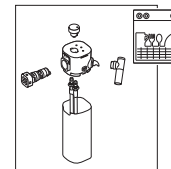

Nastavení množství

Nastavenie veľkosti nápojov

- i** **POZNÁMKA:** viz část „Tovární nastavení“, kde jsou uvedena minimální a maximální množství, která lze nastavit.
INFORMACE: minimálně a maximálně programovatelné množství najdete v části „Výrobné nastavenia“.

- 1** Stiskněte a po dobu nejméně 3 vteřin přidrže tlačítko pro nápoj, který chcete nastavit. Tím se provede vstup do programovacího režimu. Spustí se příprava nápoje a tlačítko rychle bliká.

Stlače a podržte aspoň 3 sekundy stlačené tlačidlo pre nápoj, ktorý chcete nastaviť. Vstúpite tak do programovacieho režimu. Začne sa príprava nápoja a tlačidlo rýchlo bliká.



- 2** Po dosažení požadovaného množství tlačítko uvolněte. Pokud recept obsahuje další přísady, znovu stiskněte tlačítko a držte jej stisknuté, dokud se nedosáhne požadovaného množství. Pak tlačítko uvolněte. Když se naplní poslední složka (viz tabulky na straně 161), tlačítko třikrát blikne, aby se potvrdil nový objem nápoje. Množství nápoje je uloženo pro jeho další přípravu.

Tlačidlo uvoľníte po dosiahnutí požadovaného objemu. Ak recept obsahuje ďalšie ingrediencie, znovu stlačte tlačidlo a držte ho stlačené až po dosiahnutí požadovaného objemu, potom ho uvoľníte. Keď sa naplní posledná zložka (pozri tabuľky na strane 161), tlačidlo trikrát zabliká, aby sa potvrdil nový objem nápoja. Preferovaný objem nápoja sa uloží pre ďalšie prípravy.



Obnovení továrního nastavení

Obnovenie výrobných nastavení

- 1** Kávovar zapněte.

Zapnite kávovar.

- i** **DŮLEŽITÉ:** vyjměte nádobu na mléko.

INFORMACE: odstráňte nádobu na mléko.

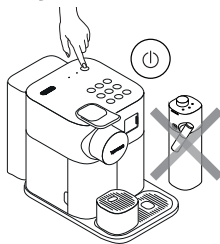

- 2** Stiskněte současně tlačítka (hot milk) a (flat white) na 3 vteřiny. Tím se spustí režim Menu: kontroly pro odvápnění a čištění začnou blikat.

Stlače naraz tlačidlá (hot milk) a podržte ich tri sekundy, čím spustíte režim Menu. Začnú blikat kontrolky upozorňujúce na potrebu odstránenia vodného kameňa a potrebu čistenia.

- i** **INFORMACE:** režim Menu se ukončí automaticky po 30 vteřinách nečinnosti nebo jej můžete ukončit ručně současným stisknutím tlačítek (hot milk) a (flat white) na 3 vteřiny.

INFORMACE: režim Menu sa ukončí automaticky, ak 30 sekund nič neurobite. Prípadne môžete režim Menu ukončiť, ak stlačíte súčasne tlačidlá (hot milk) a a podržte ich tri sekundy.



- 3** Stiskněte (flat white): bliká

Stlače (flat white): tlačidlo začne blikat



- 4** Stiskněte tlačítko (flat white): třikrát rychle blikne a tím potvrdí obnovení hodnoty na tovární nastavení

Stlače tlačidlo (flat white): tlačidlo 3-krát rýchlo blikne, čo znamená, že sa obnovili všetky výrobné nastavenia.

Tovární nastavení

Výrobné nastavenia









CZ

SK

▲ UPOZORNĚNÍ: Pokud programujete více než 150 ml kávy, nechte přístroj před přípravou další kávy 5 minut vychladnout. Nebezpečí přehřátí!

UPOZORNENIE: V prípade, že naprogramujete objem väčší než 150 ml, nechajte pred ďalším použitím kávovar na 5 minút vychladnúť. Hrozí prehriatie!

TABULKY RECEPTUR (přednastavená množství) / TABULKY RECEPTOV (prednastavené množstvá)

Receptura/ Recept	Ingredience a postup přípravy/ Zložky a postupnosť přípravy	Množství/ Množstvo (ml)	Receptura/ Recept	Ingredience a postup přípravy/ Zložky a postupnosť přípravy	Množství/ Množstvo (ml)	Receptura/ Recept	Ingredience a postup přípravy/ Zložky a postupnosť přípravy	Množství/ Množstvo (ml)
 lungo	Káva/ Káva	110	 hot foam	Mléko/ Mlieko	200	 hot milk	Mléko/ Mlieko	150
 espresso	Káva/ Káva	40	 latte macchiato	1. Mléčná pěna/ Mliečna pena 2. Káva/ Káva	230 40	 caffé latte	1. Káva/ Káva 2. Mléko/ Mlieko 3. Mléčná pěna/ Mliečna pena	110 80 120
 ristretto	Káva/ Káva	25	 cappuccino	1. Mléčná pěna/ Mliečna pena 2. Káva/ Káva	100 40	 flat white	1. Káva/ Káva 2. Mléko/ Mlieko	40 100

i POZNÁMKA: objem mléčné pěny závisí na druhu použitého mléka a jeho teplotě.

INFORMÁCIE: objem mliečnej peny závisí od druhu použitého mlieka a jeho teploty.

i POZNÁMKA: doporučujeme ponechat tovární nastavení pro ☞ (espresso) a ☞ (lungo). Nastavené objemy zaručí nejlepší konečný výsledek v šálku pro každou z našich kávových směsí.

INFORMÁCIE: odporúčame, aby ste nemenili výrobné nastavenia pre ☞ (espresso) a ☞ (lungo). Nastavené objemy zabezpečujú najlepšiu finálnu kvalitu pre naše kávové zmesi.

Množství kávy lze nastavit v rozmezí 15 až 150 ml.

Objem kávy môžete nastaviť v rozmedzí od 15 do 150 ml.

Maximální nastavitelné množství mléka (+ mléčná pěna, pokud to vyžaduje recept): 400 ml.

Maximálne nastavitelné množstvo mlieka (+ mliečna pena, ak si to vyžaduje recept): 400 ml.

Odvápnění Odstránenie vodného kameňa



⚠ UPOZORNĚNÍ: dodržujte bezpečnostní pokyny.

UPOZORNENIE: pozrite si a dodržujte bezpečnostné pokyny.

i POZNÁMKA: aby se zajistila správná činnost kávovaru po celou dobu jeho životnosti a aby vaše zkušenost s kávou byla stejně perfektní jako první den, postupujte podle níže uvedeného postupu. Doba pro odvápnění je asi 20 minut. Když začne blikat kontrolka odvápnění, je na čase odstranit z kávovaru vodní kámen. Kávovar může před preventivním zablokováním připravit ještě několik nápojů s mlékem. Zablkování zabraňuje případnému poškození kávovaru a zaručuje jeho správnou činnost v průběhu času. Pokud je přístroj zablkovaný, proveďte proces odvápnění nebo kontaktujte Nespresso. Ujistěte se, že jste dokončili celý postup odstraňování vodního kamene. Pokud se postup nedokončí, kávovar zůstane zablkovaný.

UPOZORNENIE: dodržujte, prosím, nižšie popísaný proces. Pomáha zabezpečiť správne fungovanie kávovaru počas celej jeho životnosti a umožňuje konzistentne pripravovať kávu tak, aby pôžitok z nej bol stále rovnaký ako v prvý deň používania. Odstránenie vodného kameňa trvá približne 20 minút. Keď začne blikať kontrolka označujúca odvápnenie, kávovar musíte odvápníť. Kávovar dokáže pripraviť ešte niekoľko ďalších mliečnych nápojov, ale potom sa preventívne zablokuje. Zablkovaním predídete akémukoľvek poškodeniu kávovaru a zabezpečíte jeho hladký chod počas cele doby fungovania. Ak sa váš kávovar zablokuje, pristúpte k jeho odvápneniu alebo kontaktujte spoločnosť Nespresso. Uistite sa, že odvápnovací cyklus prebehol správne od začiatku až do konca. Ak tento cyklus neprebehol celý, kávovar zostane zablkovaný.

⚠ Upozornění na odvápnění / Upozornenie na odvápnenie

 Oranžová kontrolka bliká descale Bliká oranžovo	Doporučuje se odvápnění. Odporúča sa prístroj odvápníť.
 Oranžová kontrolka bliká rychle descale Oranžová kontrolka rýchlo bliká	Před zablkováním kávovaru lze připravit pouze několik nápojů. Po pár ďalších pripravách nápojov sa kávovar zablokuje.
 Oranžová kontrolka svítí descale Svietí oranžová kontrolka	Je nutné provést odvápnění; kávovar se zastaví a nelze připravit další nápoje s mlékem. Potreba odvápnenia, kávovar prestal pracovať a nie je možné pripraviť žiadne ďalšie mliečne nápoje.

- 1** Kávovar odvápněte, když se v režimu připravenosti rozsvítí oranžová kontrolka odvápnění .

Ak je kávovar pripravený na použitie a svieti oranžovým svetlom kontrolka , odvápnite kávovar.

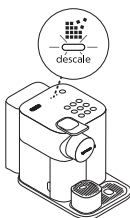

- 2** Zvedněte a sklopte páku, aby použitá kapsle propadla přímo do zásobníku na použité kapsle.

Nadvihnite a sklopte páku, použitú kapsulu tým vysuniete do nádoby na použité kapsuly.

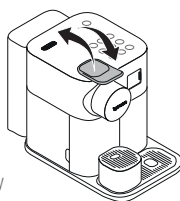

- 3** Vyprázdněte odkapávací misku, zásobník na použité kapsle, podstavec pro šálek a odkapávač. Do nádrčky na vodu nalijte 100 ml odvápnívacího roztoku **Nespresso**. Doplňte vodu až po značku „descale“ na nádržce na vodu (~ 500 ml).

Vyprázdňte zbernú misku, nádobu na použité kapsuly, podstavec na šálku a odkvapkávač. Do nádržky na vodu nalejte 100 ml odvápnívacieho roztoku **Nespresso**. Roztok doplňte vodou až po značku descale na nádržke na vodu (asi 500 ml).

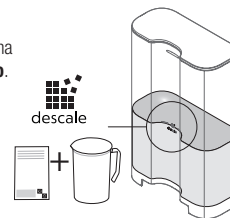

- 4** Z úložného prostoru na zadní straně kávovaru vezměte odvápnívací trysku a připojte ji k parní konevce kávovaru. Nádržku na vodu vraťte zpět.

Z úložného priestoru na zadnej strane kávovaru odvápnívaciu trysku a nasadíte ju na parný konektor. Nasadíte späť nádržku na vodu.

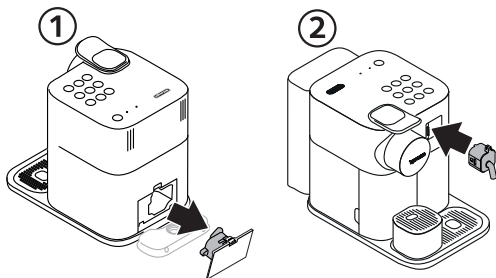

- 5** Kávovar se přepne do odvápnívacího režimu. Během celého procesu bliká oranžová odvápnívací kontrolka. Rozsvítí se prosvětlovací tlačítko  (flat white).

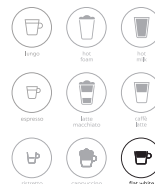

Kávovar sa prepne do režimu odvápnenia. Oranžová kontrolka potreby odstránenia vodného kameňa bude počas celého procesu blikáť. Tlačidlo  (flat white) bude svietiť bielym svetlom.



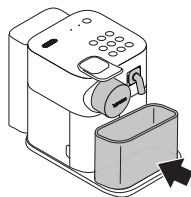

- 6 Pod výpust kávy a odvápnovací trysku umístěte nádobu o objemu alespoň 1 litr.

Pod výpust kávy a ústie odvápnovacej trysky umiestnite nádobu s objemom aspoň 1 l.



- 7 Stiskněte tlačítko  (flat white). Odvápnovací roztok bude vytékat střídavě přes výpust kávy, odvápnovací trysku a odkapávací misku. Po dokončení odvápnovacího cyklu (nádržka na vodu je prázdná) se rozsvítí tlačítko  (flat white).

Stlačte tlačidlo  (flat white). Roztok na odstránenie vodného kameňa bude vytekať striedavo z výpustu kávy, z odvápnovacej trysky a cez zbernú misku. Po dokončení odvápnovania (nádržka na vodu sa vyprázdni) sa rozsvieti tlačidlo  (flat white).



- 8 Vyprázdněte odkapávací misku, zásobník na použité kapsle, podstavec pro šálek a odkapávač, vypláchněte nádržku na vodu a naplňte ji čerstvou pitnou vodou až po rysku MAX.

Vyprázdniťte zbernú misku a nádobu na použité kapsuly, podstavec na šálku a odkvapkávač, vypláchnite nádržku na vodu a naplňte ju čerstvou pitnou vodou až po rysku MAX.

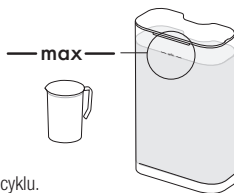

i **POZNÁMKA:** Dodržujte množství, aby se zaručilo dokončení cyklu.

UPOZORNENIE: Aby cyklus prebehol celý, dodržte množstvo.

- 9 Stiskněte znovu tlačítko  (flat white). Cyklus proplachování pokračuje přes výpust kávy, odvápnovací trysku a odkapávací misku, dokud se nádržka na vodu nevyprázdní.

Opäť stlačte tlačidlo  (flat white). Opäť sa spustí preplachovanie a voda bude vytekať striedavo z výpustu kávy, z odvápnovacej trysky a cez zbernú misku, až kým nebude nádržka na vodu prázdna.



- 10 Po dokončení cyklu proplachování se kávovar automaticky vypne. Vymějte a uložte odvápnovací trysku. Vyprázdněte odkapávací misku a zásobník na použité kapsle. Nádržku na vodu naplňte čerstvou pitnou vodou.

Po ukončení preplachovania sa kávovar vypne. Odpojte odvápnovaci trysku pomocou rukoväti alebo úchytov a odložte ju. Vyprázdniťte zbernú misku a nádobu na použité kapsuly. Naplňte nádržku na vodu pitnou vodou.

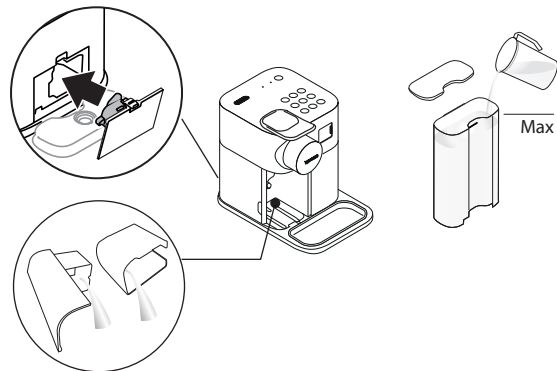

i **POZNÁMKA:** Pokud se odvápnovací cyklus nedokončí správně (například z důvodu výpadku elektrického napájení, odpojení hadice, nedostatku vody v nádrže), kávovar si vyžádá opakování cyklu od bodu 8.

UPOZORNENIE: Ak by sa cyklus odvápnovania neukončil správne (napr. nedostatok zásobovania elektrickou energiou), kávovar vyžaduje zopakovanie cyklu od bodu 8.

Vypuštění systému před obdobím nepoužívání, na ochranu před mrazem nebo před opravou

Vypustenie systému pred obdobím nepoužívania, na ochranu pred mrazom alebo pred opravou

POZNÁMKA: po vypuštění se kávovar zablokuje asi na 10 minut.

INFORMACE: Po vypuštění bude kávovar přibližně 10 minut zablokovaný.

UPOZORNĚNÍ: Umístění kávovaru ve studeném prostředí může mít za následek poškození vodního okruhu mrazem a způsobit netěsnosti.

UPOZORNENIE: Umiestnenie kávovaru v chladnom prostredí môže mať za následok poškodenie vodného okruhu mrazom a spôsobíť netesnosť.

1 Kávovar zapněte.

Zapněte kávovar.

POZNÁMKA: vyjměte nádobu na mléko a před odložením ji vyčistěte (viz strana 156).

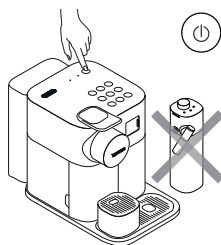

UPOZORNENIE: odstráňte nádobu na mlieko. (pozri stranu 156).



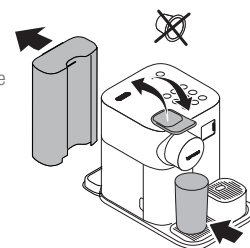

2 Vyměte nádržku na vodu. Zvedněte a sklopte páku, aby použitá kapsle propadla do zásobníku. Pod výpust kávy umístěte vhodnou nádobku.



Odnímate nádržku na vodu. Vyhoďte případně použitou kapslu (nadvhňte a sklopte páku). Pod výpust kávy postavte nádobu.



3 Stiskněte současně tlačítka  (hot milk) a  (flat white) na 3 sekundy. Tím se spustí režim Menu: kontrolky pro odvápnění a čištění začnou blikat.

Stlače súčasne tlačidlá  (hot milk) a  (flat white) a podržte ich tri sekundy, čím spustíte režim Menu. Začnú blikať kontrolky upozorňujúce na potrebu odstránenia vodného kameňa a potrebu čistenia.

DŮLEŽITÉ: režim Menu se zavře automaticky po 30 vteřinách, pokud do té doby neprovedete žádnou činnost. Lze je zavřít ručně současným stisknutím tlačítek  (hot milk) a  (flat white) na dobu 3 sekund.

UPOZORNENIE: ak 30 sekúnd nič neurobite, režim Menu sa ukončí. Je možné ukončiť tento režim manuálne súčasným stlačením a podržaním (3 sekundy) tlačidiel  (hot milk) a  (flat white)



4 Stiskněte  (espresso).

Stlače  (espresso).



5 Stiskněte tlačítko  (espresso) pro potvrzení. Po stisknutí se spustí vypuštění. Všechna tlačítka střídavě blikají; probíhá vyprazdňování. Po dokončení procesu se kávovar automaticky vypne. Chcete-li kávovar znovu použít, postupujte podle pokynů na straně 152.

Potvrďte stlačením tlačidla  (espresso). Po stlačení začne vypúšťanie. Všetky tlačidlá striedavo blikajú; prebieha vypúšťanie. Po ukončení vypúšťania sa kávovar automaticky vypne. Pre opätovné použitie kávovaru postupujte podľa pokynov na strane 152.

Automatické vypnutí Automatické vypínanie

CZ

SK

- i** Kávovar je energeticky velmi úsporný a je vybaven funkcí automatického vypnutí (0 W), která umožňuje úsporu energie. V továrním nastavení se přístroj automaticky vypne po 2 minutách od posledního použití.

Tento kávovar je energeticky velmi úsporný a je vybavený funkciou automatického vypínania (0 W), ktorá umožňuje ďalšiu úsporu energie. Spotrebič sa vypne po 2 minútach od posledného použitia (výrobné nastavenie).

- 1** Kávovar zapněte.

Zapněte kávovar.

- i** **DŮLEŽITÉ:** vyjměte karafu na mléko.

INFORMACE: odníme nádobu na mléko.

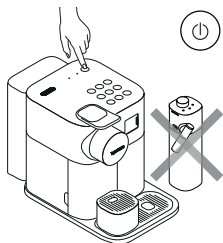

- 2** Stiskněte současně tlačítka **hot milk** a **flat white** na 3 sekundy. Tím se spustí režim Menu: kontrolky pro odvápnování a čištění začnou blikat.

Stlačte naraz tlačítká **hot milk** a **flat white** a podržte ich tři sekundy, čím spustíte režim Menu. Začnú blikat kontrolky upozorňujúce na potrebu odstránenia vodného kameňa a potrebu čistenia.

- i** **DŮLEŽITÉ:** režim Menu se zavře automaticky po 30 vteřinách, pokud do té doby neprovedete žádnou činnost. Lze je zavřít ručně současným stisknutím tlačítek **hot milk** a **flat white** na dobu 3 sekund.

UPOZORNĚNÍ: ak 30 sekund nič neurobíte, režim Menu sa ukončí. Lze jej ukončit i ručně současným stiskem tlačítek **hot milk** a **flat white** na 3 sekundy.



- 3** Stiskněte **ristretto**.

Stlačte **ristretto**.



- 4** Během 30 sekund lze automatické vypnutí upravit a nastavit požadovanou hodnotu stisknutím odpovídajícího tlačítka. Podrobnější informace naleznete v tabulce. Tlačítka třikrát rychle zablikají jako potvrzení nové hodnoty. Režim Menu se ukončí automaticky a kávovar se přepne do pohotovostního režimu.

Teraz máte 30 sekund na to, aby ste upravili automatické vypínanie a nastavili požadovanú hodnotu. Stlačte príslušné tlačidlo. Ďalšie podrobnosti nájdete v tabuľke.





Kávovar novú hodnotu potvrdí trojitým zablikaním tlačidiel. Kávovar automaticky ukončí režim Menu a je pripravený na použitie.

Automatické vypnutí / Automatické vypnutie



ristretto → 2 minuty / 2 minúty

espresso → 9 minut / 9 minút

lungo → 30 minut / 30 minút

Na displeji nic nesvítí.	- Zkontrolujte napájení: zásuvku, napětí a pojistky. V případě problémů kontaktujte Nespresso .
Neteče káva ani voda.	- Nádržka na vodu je prázdná. Naplňte nádržku na vodu. - V případě potřeby kávovar odvápněte; viz část „Odvápnění“.
Káva vytéká velmi pomalu.	- Průtok závisí na druhu kávy.
Neteče káva, jen voda (ačkoli je vložená kapsle).	- V případě problémů nechte kávovar opravit nebo kontaktujte Nespresso .
Káva není dostatečně teplá.	- Předehřejte šálek. - V případě potřeby kávovar odvápněte; viz část „Odvápnění“.
Prostor pro vkládání kapslí protéká (v zásobníku na kapsle je voda).	- Kapsli vložte správně. V případě netěsností kontaktujte Nespresso .
Kontroly nepravděelně blikají.	- Kávovar nechte opravit nebo kontaktujte Nespresso .
Všechna tlačítka 10 sekund současně blikají a pak se kávovar automaticky vypne.	- Hlášení závady, kávovar vyžaduje opravu. Kávovar nechte opravit nebo kontaktujte Nespresso .
Všechna tlačítka 3x rychle zablikají a pak se kávovar vrátí do pohotovostního režimu.	- Nádržka na vodu je prázdná.
Blikají kontroly pro odvápnění a čištění.	- Kávovar je v režimu Menu. Stiskněte současně tlačítka  (hot milk) a  (flat white) na 3 sekundy a režim Menu se ukončí. Nebo počkejte 30 sekund a režim Menu se ukončí automaticky. - Odvápnění nebylo dokončeno správně. Opakujte cyklus odvápnění.
Kontrolka Odvápnění svítí oranžově.	- Kávovar signalizuje potřebu odvápnění podle počtu připravených nápojů. Kávovar odvápněte. Viz část „Odvápnění“. - Kávovar je v odvápněvacím režimu. Stiskněte tlačítko  (flat white) pro spuštění odvápněvacího procesu.
Oranžová kontrolka odvápnění bliká a tlačítko  (flat white) svítí nepřetržitě.	- Pokud nádržka na vodu nebyla naplněna až po hladinu MAX (~1,3 l) pro proces vyplachování , proces odvápnění spusťte znovu. Nádržku na vodu naplňte až po hladinu MAX (~1,3 l) a stiskněte tlačítko  (flat white). Pokud se kávovar po ukončení postupu nevypne, činnost opakujte. - Viz část „Odvápnění“.
Rozsvítí se oranžová kontrolka odvápnění, tlačítka nápojů nelze použít.	- Stroj je zablokován kvůli příliš vysokému množství vodního kamene. Kávovar odvápněte.
Kontrolka čištění svítí oranžově.	- Rozeberte nádobu na mléko a umyjte všechny díly v horní části myčky nádobí. Pokud nemáte myčku nádobí, postupujte podle pokynů v části „Mýtí nádobí na mléko“.
Všechna tlačítka na přípravu kávy a všechna tlačítka na přípravu nápojů s mlékem střídavě blikají.	- Kávovar je přehřátý, nechte jej vychladnout.
Páku nelze zcela sklopit.	- Kávovar bude po vypuštění přibližně 10 minut zablokovaný (viz část „Vyprázdnění systému před obdobím nepoužívání, na ochranu před mrazem nebo před opravou“). - Vyprázdněte zásobník na použité kapsle. Zkontrolujte, zda není v zásobníku na kapsle zablokovaná kapsle.

Mléčná pěna není dostatečně kvalitní.

- Používejte nízkotučné nebo polotučné kravské mléko z lednice (asi 4 °C).
- Knoflík regulátoru pěny je v poloze  (Remove to clean). Otočte jej do polohy  „Milk“ (Mléko).
- Propláchněte po každé přípravě nápoje s mlékem (viz část „Mytí nádoby na mléko“).
- Kávovar odvápněte (viz část „Odvápnění“).
- Nepoužívejte zmrzlé mléko.
- Zkontrolujte, zda je průchod vzduchu čistý. Postupujte podle pokynů v části „Ruční mytí nádoby na mléko“.
- Ujistěte se, že všechny součásti nádoby na mléko jsou řádně sestaveny. Viz část „Sestavení nádoby na mléko“.
- Ujistěte se, že jste vyjmuli nádobu na mléko.

Nedaří se spustit režim Menu.

- Ujistěte se, že jste stiskli současně tlačítka  (hot milk) a  (flat white) po dobu 3 sekund.
- Ujistěte se, že jste odstranili odvápnovací trubičku.

Nádoba na mléko nelze rozebrat.

- Stiskněte tlačítka na boku nádoby na mléko, uvolníte tak jednotlivé díly.
- Viz část „Montáž/demontáž systému Rapid Cappuccino“.

Vypnutí kávovaru

- Stiskněte tlačítko On/Standby (kávovar je v pohotovostním režimu - spotřeba 0,22 Wh).

Nádoba na mléko je vložena, ale tlačítka na mléko nejsou aktivní.

- Knoflík regulátoru pěny je v poloze  (Rinse). Otočte jej do polohy  „Milk“ (Mléko).





Vydané množství je nedostatečné.

- Vždy zkontrolujte, zda je hladina vody nad úrovní „Min“.



Tlačítka pro kávu a tlačítka pro nápoje s mlékem budou střídavě blikat 3x za sekundu, dokud se chlazení nedokončí.

- Upozornění na přehřátí: Všechny funkce jsou vypnuty, dokud teplota neklesne.





Nesvieti žiadna kontrolka.	- Skontrolujte zástrčku, zásuvku, napätie a poistky. V prípade problémov kontaktujte spoločnosť Nespresso .
Z kávovaru netečie voda ani káva.	- Nádržka na vodu je prázdna. Naplňte nádržku na vodu. - V prípade potreby odstráňte vodný kameň, pozrite si časť „Odstránenie vodného kameňa“.
Káva vyteká veľmi pomaly.	- Prúd závisí od druhu kávy.
Netečie káva, len voda (napriek vlozenej kapsule).	- V prípade problémov pošlite spotrebič na opravu alebo kontaktujte spoločnosť Nespresso .
Káva nie je dostatočne horúca.	- Predhrejte šálku. - V prípade potreby odstráňte vodný kameň, pozrite si časť „Odstránenie vodného kameňa“.
Priestor na vkladanie kapsúl preteká (v nádobe na použité kapsuly je voda).	- Vložte kapsulu správne. Ak dôjde k únikom vody, kontaktujte spoločnosť Nespresso .
Kontrolky nepravidelne blikajú.	- Pošlite spotrebič na opravu alebo kontaktujte spoločnosť Nespresso .
Všetky tlačidlá 10 sekúnd blikajú a potom sa kávovar automaticky vypne.	- Upozornenie na poruchu, kávovar treba opraviť. Pošlite spotrebič na opravu alebo kontaktujte spoločnosť Nespresso .
Všetky tlačidlá rýchlo trikrát zablikajú a kávovar je opäť v pohotovostnom režime.	- Nádržka na vodu je prázdna.
Bliká kontrolka upozorňujúca na potrebu odstránenia vodného kameňa a potrebu čistenia.	- Kávovar je v režime Menu. Stlačte naraz tlačidlá  (hot milk) a  (flat white) podržte tri sekundy. Ukončíte tým režim Menu. Ak 30 sekúnd nestlačíte žiadne tlačidlo, režim Menu sa ukončí automaticky. - Odstránenia vodného kameňa neprebehlo správne. Zopakujte cyklus odstraňovania vodného kameňa.
Kontrolka odstránenia vodného kameňa svieti oranžovým svetlom.	- Kávovar signalizuje potrebu odvápnenia vodného kameňa podľa počtu pripravených nápojov. Odstráňte vodný kameň. Pozrite si časť „Odstránenie vodného kameňa“. - Kávovar je v režime odstraňovania vodného kameňa. Stlačením tlačidla  (flat white) spustíte odstraňovanie vodného kameňa.
Kontrolka odstránenia vodného kameňa svieti oranžovým svetlom a tlačidlo  (flat white) svieti nepretržite.	- AK ste pred procesom preplachovania nenaplnili nádržku na vodu po rysku MAX (~1.3 l) , proces odstraňovanie vodného kameňa zopakujte. Naplňte nádržku na vodu po rysku MAX (~1.3 l) a stlačte tlačidlo  (flat white). Ak sa kávovar na konci procesu nevypne, celý proces zopakujte. - Pozrite si časť „Odstránenie vodného kameňa“.
Kontrolka odstránenia vodného kameňa svieti oranžovým svetlom a tlačidlá nápojov nemožno použiť.	- Kávovar je zablokovaný kvôli príliš vysokému množstvu vodného kameňa. Kávovar odvápniť.
Kontrolka upozorňujúca na potrebu čistenia svieti oranžovým svetlom.	- Rozoberte nádobu na mlieko a umyte všetky komponenty v hornej časti umývačky riadu. Ak nemáte umývačku riadu, postupujte podľa návodu uvedeného v časti „Umyvanie nádoby na mlieko“.
Všetky tlačidlá na prípravu kávy a tlačidlá na prípravu mliečnych nápojov striedavo blikajú.	- Kávovar je prehriaty, nechajte ho vychladnúť. - Kávovar bude po vypustení približne 10 minút zablokovaný (pozrite si časť „Vypustenie systému pred obdobia nepoužívania, na ochranu pred mrazom alebo pred opravou“).
Páku nie je možné sklopiť úplne.	- Vyprázdňte nádobu na použité kapsuly. Uistite sa, že v nádobe na použité kapsuly nie je zablokovaná kapsula.

Kvalita mliečnej peny nie je na požadovanej úrovni.

- Používajte polotučné alebo odtučnené kravské mlieko z chladničky (teplota cca 4° C).
- Gombík regulátora peny je v polohe „Remove to Clean“  (vybrať a vyčistiť). Otočte ho do polohy „Milk“  (Mlieko).
- Vypláchnite po každej príprave kávy s mliekom (pozrite si časť „Umyvanie nádoby na mlieko“).
- Odstráňte z kávovaru vodný kameň (pozrite si časť „Odstránenie vodného kameňa“).
- Nepoužívajte zmrazené mlieko.
- Ubezpečte sa, že prívod vzduchu je čistý. Pozrite si časť „Ručné umývanie nádobynádoby na mlieko“.
- Uistite sa, že všetky komponenty nádoby na mlieko sú správne zmontované. Postupujte podľa časti „Montáž nádoby na mlieko“.

Nedarí sa mi vstúpiť do Menu.

- Ubezpečte sa, že ste vybrali nádobu na mlieko.
- Uistite sa, že ste naraz stlačili na 3 sekundy tlačidlá  (hot milk) a .
- Ubezpečte sa, že ste odpojili odvápnovacu trysku.

Nádoba na mlieko sa nedá rozobrať.

- Ak chcete uvoľniť pripojené časti, stlačte tlačidlo na boku nádoby.
- Pozri „Montáž/demontáž nádoby na mlieko“.

Vypnutie kávovaru.

- Stlačte tlačidlo On/Standby režimu (kávovar je v pohotovostnom režime – spotreba 0,22 Wh).

Nádoba na mlieko je nasadená, ale tlačidlá na vypúšťanie mlieka nie sú aktivované.

- Gombík regulátora peny je zapnutá v polohe „Rinse“  (Preplachovanie). Otočte ho do polohy „Milk“  (Mlieko).

Pripravené množstvo je nedostatočné.

- Vždy skontrolujte, či je hladina vody nad úrovňou „Min“.

Počas ochladzovania kávovaru tlačidlá na prípravu kávy každú sekundu striedavo trikrát blikajú s tlačidlami na prípravu mliečnych nápojov.

- Upozornenie na prehriatie: pokým teplota neklesne, všetky funkcie kávovaru zostanú vypnuté.



CZ Kontaktujte **Nespresso**

SK Kontaktujte spoločnosť **Nespresso**

Vzhľadom k tomu, že sme nemohli predpokladať všechna použitá vašeho přístroje, pokud potřebujete další informace, máte-li problém nebo potřebujete jenom poradit, volejte **Nespresso** nebo výhradního zástupce **Nespresso**. Kontaktní údaje na nejbližší obchod nebo oprávněného zástupce **Nespresso** najdete v brožurě „Vítejte v **Nespresso**“, která je v balení kávovaru, nebo na adrese nespresso.com.

Vzhľadom na to, že v tomto dokumente nemusia byť opísané všetky spôsoby použitia kávovaru, ak potrebujete ďalšie informácie, ak máte problém, alebo ak potrebujete radu, kontaktujte spoločnosť **Nespresso** alebo autorizovaného zástupcu spoločnosti **Nespresso**. Kontaktné údaje predajne **Nespresso** alebo autorizovaného zástupcu spoločnosti **Nespresso** možno nájsť v "Sade uvítacích brožúr **Nespresso**" pribalených ku kávovaru alebo na nespresso.com.

Omezení záruky Obmedzená záruka

Společnost De'Longhi poskytuje u tohoto výrobku záruku na materiálové a výrobní vady po dobu dvou let od data nákupu. Během tohoto období společnost De'Longhi zdarma opraví nebo vymění podle vlastního uvážení jakýkoli vadný výrobek. Vyměněné výrobky nebo opravené součásti budou mít záruku pouze po dobu zbylé části původní záruční doby nebo po dobu následujících šesti měsíců, podle toho, které období je delší. V rámci omezení a podmínek stanovených platnými právními předpisy se tato omezená záruka nevztahuje na vady způsobené nehodou, nesprávným používáním, nevhodnou údržbou nebo běžným opotřebením. Podmínky této záruky nevylučují, neomezují ani nemění ustanovení platných zákonů upravujících prodej výrobků konečnému zákazníkovi. Pokud se domníváte, že je výrobek vadný, kontaktujte prosím **Nespresso**, kde vám poskytnou informace, jak postupovat pro opravu. Pro kontaktní údaje navštivte naše webové stránky na adrese www.nespresso.com.

De'Longhi poskytuje na tento výrobok záruku, ktorá sa vzťahuje na chyby materiálu a vyhotovenia. Záruka platí po dobu dvoch rokov od kúpy spotrebiča. V záručnej dobe De'Longhi podľa vlastného uváženia opraví alebo vymení akýkoľvek chybný výrobok bez akýchkoľvek nákladov zo strany zákazníka. Na vymenené a opravené časti sa záruka vzťahuje len do konca pôvodnej záručnej lehoty výrobku, minimálne však šesť mesiacov od opravy (výmeny). Táto obmedzená záruka sa nevzťahuje na poruchy spôsobené nehodami, nesprávnym používaním, nesprávnou údržbou alebo bežným opotrebovaním. Táto obmedzená záruka neskracuje, neobmedzuje ani inak nemení zákonné práva spotrebiteľa vyplývajúce z nákupu produktu. Ak sa domnievate, že váš výrobok je chybný, obráťte sa na spoločnosť **Nespresso**, ktorá vám oznámi, kam môžete výrobok poslať alebo priniesť do opravy. Pre kontaktné údaje navštívte naše webové stránky na adrese www.nespresso.com.

Likvidace a ochrana životního prostředí Likvidácia a ochrana životného prostredia

Váš přístroj obsahuje hodnotné materiály, které lze znovu využít. Třídění odpadních materiálů různých typů usnadňuje recyklaci hodnotných surovin. Přístroj odevzdejte ve sběrném místě. Informace o likvidaci můžete získat na svém místním obecním úřadu.



Váš spotrebič obsahuje cenné materiály, ktoré sa dajú opätovne využiť a tým pádom aj zrecyklovať. Triedenie odpadových materiálov podľa typu uľahčuje recykláciu cenných surovín. Spotrebič odovzdajte na príslušnom zbernom mieste. Informácie o likvidácii môžete získať na svojom miestnom obecnom úrade.

Przegląd Áttekintés

Omówienie urządzenia Gép áttekintése

- 1 Zbiornik wody (1,3 l)
Víztartály (1,3 l)
- 2 Dźwignia
Kapszulakár
- 3 Drzwiczki konektora pary
Gőzcsatlakozó zárófedél
- 4 Konektor pary
Gőzcsatlakozó
- 5 Wylot kawy
Kávékifolyó
- 6 Pojemnik na zużyte kapsułki
Használtkapszula-tartó
- 7 Tacka ociekowa
Csepptálca
- 8 Podstawa filizánki
Csészetartó
- 9 Kolektor ociekowy
Csepptyűjtő
- 10 Schowek na przewód odkamieniający
Vízkömentesítő cső tárolója
- 11 Rurka do odkamieniania
Vízkömentesítő cső
- 12 Pokrywa rurki do odkamieniania
Vízkömentesítő cső tároló-fedél

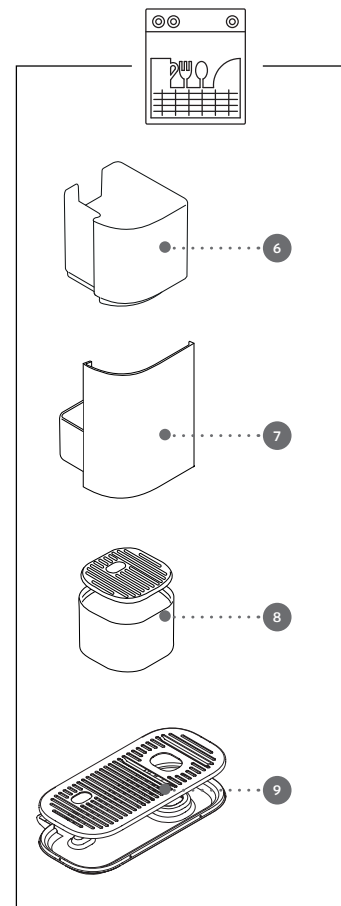
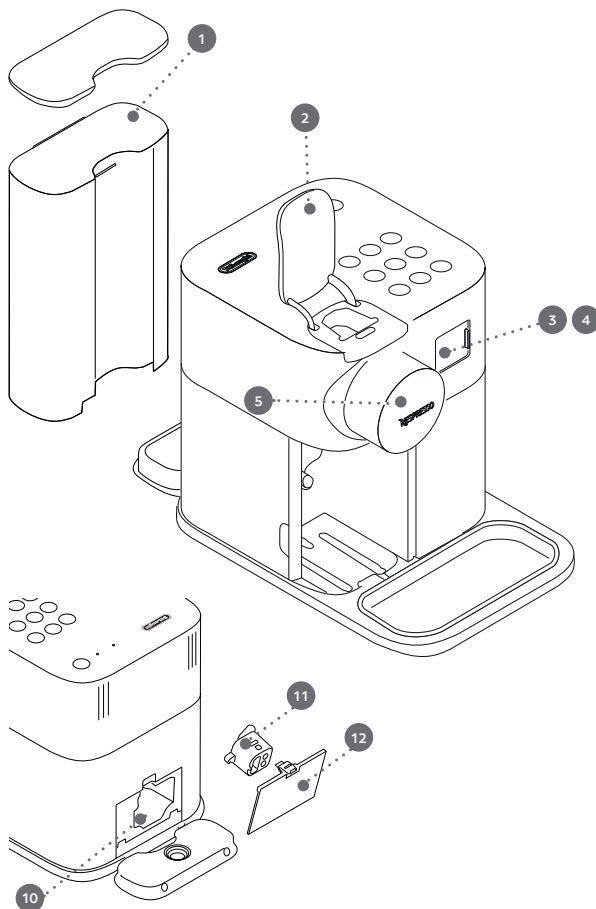

PL

HU

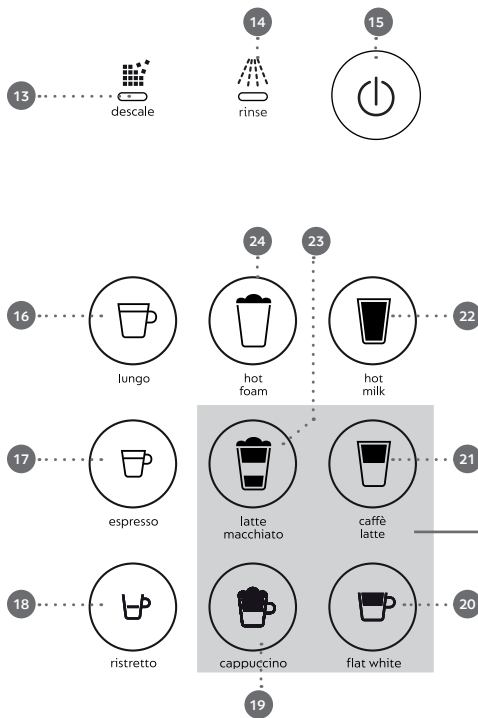

Diody ostrzegawcze Figyelmeztetések

13 ODKAMIANIANIE : informacja o konieczności przeprowadzenia odkamieniania, zob. rozdział „Odkamienianie”

„DESCALE” (vízkömentesítés): a vízkömentesítésre figyelmeztető jelzéssel kapszolatban lásd a „Vízkömentesítés” c. részt

14 „RINSE” (PLUKANIE) : informacja o konieczności wypłukania układu mlecznego, patrz rozdział „Przygotowanie napojów z mlekiem”

„RINSE” (öblítés): a tejadagoló rendszer öblítésével kapcsolatos figyelmeztetést lásd a „Tej alapú italok készítése” c. résznél

Patrz przepisy na stronie 183.
A recepteket lásd: 184. oldalon.

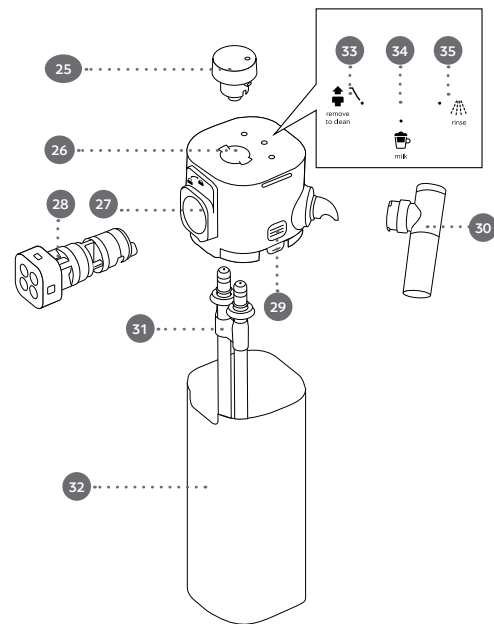

Przyciski dotykowe Italválasztó gombok

- 15** Przycisk trybu Oczekiwania
Be- Készénlét gomb
- 16** Lungo 110 ml
Lungo 110 ml
- 17** Espresso 40 ml
Espresso 40 ml
- 18** Ristretto 25 ml
Ristretto 25 ml
- 19** Cappuccino
Cappuccino

- 20** Flat White
Flat white
- 21** Caffè latte
Caffè latte
- 22** Gorące mleko
Meleg tej
- 23** Latte macchiato
Latte macchiato
- 24** Gorąca piana
Meleg hab

Pojemnik na mleko Tejhabosító

25 Pokrętko
Gomb

26 Wieczko pojemnika z mlekiem
Tejtartály fedele

27 Obudowa konektora
Csatlakozóház

28 Konektor pojemnika na mleko
Tejhabosító csatlakozója

29 Przyciski do zdjęcia
wieczka
Fedél leválasztó gombjai

30 Dysza mleczna
Tejkielőlyó

31 Wężyk zaciągający mleko
Tejfelszívó cső

32 Zbiornik z mlekiem
Tejtartály

33 Pozycja „Remove to clean”
(Wyjście do czyszczenia)
„Remove to clean”
(Eltávolítás tisztításhoz)
pozíció

34 Pozycja „Milk” (Mleko)
„Milk” (Tej) pozíció

35 Pozycja „Rinse”
(Płukanie)
„Rinse” (Öblítés) pozíció

Parametry techniczne Műszaki adatok



Gran Lattissima / EN640 / F541

 220-240 V~, 50-60 Hz, 1450 W

P_{max} 19 bar / 1,9 MPa

 ~ 5,18 kg

 ~1,3 l

 20,3 cm
 27,4 cm
 36,7 cm

Pomoc w internecie pod adresem:
www.nespresso.com/help

Online segítségnyújtáshoz látogasson el a
következő oldalra:
www.nespresso.com/help

Zawartość Tartalom

Przegląd / Áttekintés	171
Parametry techniczne / Műszaki adatok	173
Środki ostrożności / Biztonsági előírások	178
Zawartość opakowania / Csomag tartalma	182
Przepisy na kawę z mlekiem / Tejes receptek	184
Pierwsze użycie po długim okresie nieużywania / Első használat vagy hosszabb idejű tárolást követően	185
Ustawienia twardości wody / Víz keménységének beállítása	186
Demontaż pojemnika na mleko / A tejhabosító szétszerelése	187
Montaż pojemnika na mleko / A tejhabosító összeszerelése	188
Czyszczenie pojemnika na mleko / A tejhabosító tisztítása	189
Przygotowanie kawy / Kávé készítése	190
Przygotowanie napojów z mlekiem / Tej alapú italok készítése	191
Programowanie ilości kawy / Mennyiség programozása	193
Przywracanie ilości do ustawień fabrycznych / Mennyiségek visszaállítása gyári értékre	193
Ustawienia fabryczne / Gyári beállítások	194
Odkamienianie / Vízkőmentesítés	195
Opróżnianie ekspresu przed dłuższym okresem nieużytkowania, w celu zabezpieczenia przed zamarzaniem lub przed przystąpieniem do naprawy / Rendszer leürítése hosszabb idejű tároláshoz, fagyvédelem céljából vagy javítás előtt	197
Zmiana ustawienia wyłączenia automatycznego / Automatikus kikapcsolás módosítása	198
Rozwiązywanie problemów	199
Hibaelhárítás	201
Kontakt z Nespresso / Vegye fel a kapcsolatot a Nespresso -val	203
Gwarancja ograniczona / Korlátozott garancia	203
Utylizacja i ochrona środowiska / Ártalmatlanítás és környezetvédelem	203



UWAGI / OSTRZEŻENIA



**ZAGROŻENIE
PORAŻENIEM PRĄDEM**



**ODŁĄCZ USZKODZONY
PRZEWÓD ZASILAJĄCY**



**NIE NALEŻY DOTYKAĆ
POWIERZCHNI, KTÓRE
NAGRZEWAJĄ SIĘ
W TRAKCIE LUB PO
UŻYCIU URZĄDZENIA
LUB PODCZAS
ODKAMIENIANIA,
TJ. DYSZY DO
ODKAMIENIANIA I
DYSZY MLECZNEJ.
UŻYWAJ UCHWYTÓW
LUB POKRĘTEŁ.**

**⚠ OSTROŻNOŚĆ: GDY
POJAWI SIĘ TEN ZNAK,
NALEŻY ZAPOZNAĆ
SIĘ Z ZASADAMI
BEZPIECZEŃSTWA, ABY
UNIKNĄĆ EWENTUALNYCH
OBRAŻEŃ CIAŁA LUB
USZKODZENIA EKSPRESU.**

**⚠ OSTROŻNOŚĆ: ZASADY
BEZPIECZEŃSTWA SĄ
CZĘŚCIĄ URZĄDZENIA.
NALEŻY JE UWAŻNIE
PRZECZYTAĆ PRZED
UŻYCIEM NOWEGO
URZĄDZENIA PO RAZ
PIERWSZY. PROSZĘ
ZACHOWAĆ JE NA
PRZYSZŁOŚĆ I KORZYSTAĆ Z
NICH W RAZIE POTRZEBY.**

**ℹ INFORMACJA: TEN
ZNAK INFORMUJE O
KONIECZNOŚCI ZAPOZNANIA
SIĘ ZE WSKAZÓWKAMI
DOTYCZĄCYMI
PRAWIDŁOWEGO
I BEZPIECZNEGO
UŻYTKOWANIA EKSPRESU.**

- Urządzenie służy do przygotowywania napojów zgodnie z niniejszą instrukcją.
- Urządzenia należy używać wyłącznie zgodnie z przeznaczeniem.
- Urządzenie zostało zaprojektowane do użytku

wewnątrz pomieszczeń.

Nie należy go używać w temperaturach ekstremalnych.

- Nie używać na zewnątrz.
- Należy chronić urządzenie przed bezpośrednim działaniem promieni słonecznych i długotrwałym kontaktem z wodą i wilgocią.
- Urządzenie przeznaczone jest wyłącznie do użytku domowego. Nie należy stosować go w miejscach wydzielonych do przygotowania posiłków przez pracowników w biurach i innych miejscach pracy, w gospodarstwach agroturystycznych, a także przez klientów w hotelach, motelach i innych miejscach przeznaczonych do tymczasowych celów mieszkaniowych lub w obiektach oferujących usługi „bed & breakfast”.
- Włóczyonego urządzenia nie należy umieszczać w szafce.
- Dzieci powinny pozostawać pod nadzorem, by nie mogły bawić się urządzeniem.
- Urządzenie może być użytkowane przez dzieci w wieku co najmniej 8 lat, pod warunkiem, że znajdują się one pod nadzorem lub zostały poinstruowane o sposobie bezpiecznej obsługi urządzenia i są w pełni świadome wszelkich zagrożeń. Czynności w zakresie czyszczenia oraz konserwacji nie mogą być wykonywane przez dzieci, chyba że mają one więcej niż 8 lat i znajdują się pod nadzorem.
- Urządzenie i jego przewód należy przechowywać z dala od dzieci poniżej 8 roku życia.
- Urządzenie nie jest przeznaczone do użytku przez osoby, których sprawność fizyczna, zmysłowa czy umysłowa jest ograniczona oraz które

nie mają doświadczenia ani odpowiedniej wiedzy, chyba że znajdują się pod nadzorem lub zostały poinstruowane o sposobie bezpiecznej obsługi urządzenia i rozumieją związane z tym zagrożenia.

- Dzieci nie powinny używać urządzenia jako zabawki.
- Producent nie ponosi odpowiedzialności, a gwarancja nie obejmuje wykorzystania urządzenia w celach komercyjnych, nieprawidłowego postępowania z urządzeniem, uszkodzeń powstałych w wyniku użytkowania urządzenia niezgodnie z jego przeznaczeniem, niewłaściwej obsługi, samodzielnych napraw, a także przypadków nieprzestrzegania instrukcji użytkowania.

 **Należy unikać ryzyka porażenia prądem i pożaru.**

- W przypadku awarii: należy natychmiast wyjąć wtyczkę z gniazdka.
- Urządzenie należy podłączać wyłącznie do odpowiedniego, łatwo dostępnego gniazdka elektrycznego z uziemieniem. Należy sprawdzić, czy napięcie źródła zasilania odpowiada napięciu określone na tabliczce znamionowej urządzenia. Niewłaściwe podłączenie urządzenia spowoduje utratę gwarancji.
- Jeżeli wtyczka nie pasuje do gniazdka, należy zastosować adapter zapewniający ciągłość uziemienia między urządzeniem a siecią.

Urządzenie należy podłączyć do źródła zasilania dopiero po instalacji.

- Nie należy przeciągać przewodu po ostrych powierzchniach, dociskać go,

dopuszczać do jego zwisania oraz dotykania gorących powierzchni.

- Przewód należy chronić przed wysoką temperaturą i wilgocią.
- Jeżeli przewód zasilający lub wtyczka są uszkodzone, muszą one zostać wymienione przez producenta, pracownika serwisu lub osobę o podobnych kwalifikacjach. Podjęcie takich działań pozwoli uniknąć wszelkich potencjalnych zagrożeń.
- Nie należy korzystać z urządzenia, jeżeli przewód lub wtyczka są uszkodzone, ani gdy urządzenie uległo awarii lub zostało uszkodzone w jakikolwiek sposób. Urządzenie należy przekazać do najbliższego serwisu do kontroli, naprawy lub regulacji.
- Jeżeli konieczne jest zastosowanie przedłużacza,

należy użyć wyłącznie przedłużacza uziemionego, o przekroju przewodu wynoszącym co najmniej 1,5 mm² lub odpowiadającego mocy wejściowej.

- Aby uniknąć wystąpienia niebezpiecznych uszkodzeń, nie należy umieszczać urządzenia na gorących powierzchniach, takich jak, np. grzejniki, piece, kuchenki, palniki gazowe czy źródła otwartego ognia, ani w ich pobliżu.
- Urządzenie zawsze powinno być ustawione na poziomej, stabilnej i gładkiej powierzchni. Powierzchnia ta musi być odporna na wysokie temperatury i takie płyny, jak woda, kawa, płyn do odkamieniania itp.
- Urządzenie nieużywane przez dłuższy czas należy odłączyć od źródła zasilania. Urządzenie należy odłączyć, wyciągając wtyczkę, a nie

- pociągając za przewód.
- Urządzenie należy odłączyć, gdy nie jest używane, oraz na czas jego czyszczenia. Przed przystąpieniem do czyszczenia i konserwacji urządzenia należy pozwolić mu ostygnąć.
 - Zawsze należy wkładać wtyczkę najpierw do urządzenia, a dopiero potem podłączać przewód do gniazdka. Aby odłączyć urządzenie, należy przerwać wszelkie czynności, przełączniki ustawić na „wyłączony”, a następnie wyjąć wtyczkę z gniazdka.
 - Nie należy dotykać przewodu i wtyczki mokrymi rękami.
 - Aby uniknąć porażenia prądem elektrycznym i obrażeń, nie należy zanurzać urządzenia w wodzie ani w żadnym innym płynie.
 - Nie należy zanurzać urządzenia ani jego części w wodzie ani w żadnym innym płynie.
- Nigdy nie umieszczaj urządzenia ani jego części w zmywarce, z wyjątkiem elementów pojemnika na mleko, tacki ociekowej i pojemnika na zużyte kapsułki.
 - Kontakt energii elektrycznej z wodą jest bardzo niebezpieczny i może prowadzić do śmiertelnego porażenia prądem.
 - Nie należy otwierać urządzenia. Zagrożenie porażeniem prądem!
 - Nie należy umieszczać niczego w otworach. Nieprzestrzeżenie tego zakazu może skutkować pożarem lub porażeniem prądem!
 - Użycie akcesoriów nie zalecanych przez producenta, może doprowadzić do pożaru, porażenia prądem lub zranienia.
- Należy unikać możliwych zagrożeń podczas obsługi urządzenia.**
- Nie należy pozostawiać działającego urządzenia bez nadzoru.
 - Nie używać urządzenia, jeśli zostało uszkodzone lub jego działanie jest niewłaściwe. Należy niezwłocznie wyjąć wtyczkę z gniazdka. W celu przeprowadzenia kontroli, naprawy lub regulacji, należy skontaktować się z **Nespresso** lub z autoryzowanym przedstawicielem **Nespresso**.
 -  Uszkodzone urządzenie może spowodować porażenie prądem, oparzenia i pożar.
 - Należy zawsze dokładnie zamykać dźwignię i nie podnosić jej w czasie działania urządzenia. Nieprzestrzeżenie tego zakazu może skutkować poparzeniem.
 - Nie należy umieszczać palców pod wylotem kawy, ponieważ grozi to poparzeniem.
- Powierzchnia elementu grzewczego pozostaje nagrzana po użyciu, a zewnętrzna powierzchnia urządzenia może utrzymywać temperaturę przez kilka minut, zależnie od sposobu użycia.
 - Nie należy wkładać palców do komory ani do kanału na kapsułki. Ryzyko urazu!
 -  Nie należy dotykać powierzchni, które nagrzewają się w trakcie lub po użyciu urządzenia lub podczas odkamieniania, tj. dyszy do odkamieniania i dyszy mlecznej. Używaj uchwytów lub pokręteł.
 - W przypadku zaprogramowania objętości kawy przekraczającej 150 ml, ekspres powinien schładzać się przez 5 minut przed wykonaniem kolejnej kawy. Niebezpieczeństwo przegrzania!
 - Jeżeli ostrza nie przebiją

kapsułki, woda może wydostać się poza nią i doprowadzić do uszkodzenia urządzenia.

- Nigdy nie używaj użytej, uszkodzonej lub zniekształconej kapsułki.
- Jeżeli kapsułka zablokuje się w komorze, należy wyłączyć ekspres i odłączyć go od źródła zasilania przed podjęciem jakichkolwiek działań. Następnie należy skontaktować się z **Nespresso** lub z autoryzowanym przedstawicielem **Nespresso**.
- Zbiornik na wodę należy napełniać wyłącznie świeżą wodą pitną.
- Jeżeli urządzenie ma być nieużywane przez dłuższy okres czasu (podczas dni wolnych od pracy itp.), należy opróżnić zbiornik na wodę.
- Jeżeli urządzenie nie było używane podczas weekendu

lub w podobnym okresie, należy wymienić wodę w zbiorniku.

- Nie należy używać urządzenia bez tacki i kratki ociekowej, aby nie dopuścić do rozlewania się płynów na sąsiednie powierzchnie.
- Urządzenie nie jest przeznaczone do stosowania z surowym mlekiem.
- Nie stosuj silnych środków czyszczących ani środków na bazie rozpuszczalnika. Do czyszczenia powierzchni urządzenia należy używać wilgotnej ściereczki i łagodnego środka czyszczącego.
- Do czyszczenia ekspresu należy używać wyłącznie czystych narzędzi.
- Po rozpakowaniu ekspresu należy zdjąć i wyrzucić folię zabezpieczającą.
- Urządzenie przystosowane jest tylko do kapsułek **Nespresso** dostępnych wyłącznie w **Nespresso**

lub za pośrednictwem autoryzowanego przedstawiciela **Nespresso**.

- Niniejsze urządzenie nie jest przeznaczone do użytku przez osoby z nietolerancją mleka lub laktozy oraz z alergiami, a także przez dzieci poniżej 3 roku życia.
- Metoda czyszczenia opracowana przez producenta i opisana w instrukcji obsługi nie gwarantuje całkowitego usunięcia alergenów.
- W przypadku stwierdzonych lub podejrzewanych alergii oraz nietolerancji należy upewnić się, że w urządzeniu nie wykorzystywano mleka ani produktów roślinnych, zawierających alergeny lub nietolerowane substancje.
- Wszystkie urządzenia **Nespresso** przechodzą rygorystyczne kontrole. Losowo wybrane egzemplarze poddawane są praktycznym testom niezawodności. W

związku z tym mogą nosić ślady użytkowania.

- **Nespresso** zastrzega sobie prawo do zmiany treści instrukcji bez uprzedniego powiadomienia.

Odkamienianie

- Prawidłowo stosowany środek odkamieniający **Nespresso** pomaga zapewnić właściwe funkcjonowanie ekspresu i zagwarantować, że kawa zawsze będzie smakować tak samo doskonale, jak za pierwszym razem.
- Urządzenie należy odkamieniać zgodnie z zaleceniami przedstawionymi w instrukcji obsługi lub zapoznać się z informacjami dotyczącymi odkamieniania znajdującymi się na stronie **Nespresso**: www.nespresso.com/help.

⚠OSTROŻNOŚĆ: roztwór do odkamieniania może być





Biztonsági előírások

szkodliwy. Należy unikać kontaktu z oczami, skórą i powierzchniami. Użycie niewłaściwego środka do odkamieniania może prowadzić do uszkodzenia urządzenia lub obniżyć skuteczność procesu odkamieniania. W celu uzyskania dodatkowych informacji dotyczących odkamieniania należy skontaktować się z **Nespresso**.

PROSZĘ ZACHOWAĆ NINIEJSZĄ INSTRUKCJĘ

Instrukcję należy przekazać ewentualnemu kolejnemu użytkownikowi.

Niniejsza instrukcja obsługi dostępna jest także w formacie PDF na stronie nespresso.com.

	VIGYÁZAT / FIGYELMEZTETÉS
	ELEKTROMOS VESZÉLY
	HÚZZA KI A HÁLÓZATI CSATLAKOZÓT, HA MEGSÉRÜLT
	NE ÉRINTSE MEG AZOKAT A TERÜLETEKET, AMELYEK A HASZNÁLAT SORÁN FELFORRÓSODHATNAK: VÍZKÖMMENTESÍTŐ CSŐ ÉS TEJKIFOLYÓ. HASZNÁLJA A FOGANTYÚKAT VAGY GOMBOKAT.

⚠ FIGYELMEZTETÉS: HA EZT A JELET LÁTJA, AZ ESETLEGES SÉRÜLÉSEK ÉS KÁROK MEGELŐZÉSE ÉRDEKÉBEN OLVASSA EL A BIZTONSÁGI ELŐÍRÁSOKAT.

⚠ FIGYELEM: A BIZTONSÁGI ELŐÍRÁSOK A KÉSZÜLÉK

RÉSZÉT KÉPEZIK. OLVASSA EL FIGYELMESEN AZ ELSŐ HASZNÁLAT ELŐTT. TARTSA A KÉSZÜLÉK MELLETT, VAGY OLYAN HELYEN, Ahol KÉSŐBB IS MEGTALÁLJA.

ℹ INFORMÁCIÓ: HA EZT A JELET LÁTJA, A KÉSZÜLÉK BIZTONSÁGOS ÉS MEGFELELŐ HASZNÁLATA ÉRDEKÉBEN VEGYE FIGYELEMBE AZ ADOTT TANÁCSOT.

- A készülék az útmutatóban található előírásoknak megfelelően italok készítésére szolgál.
- A készüléket kizárólag rendeltetésének megfelelően használja.
- A készüléket beltéri, nem szélsőséges hőmérsékleti viszonyok mellett használatra tervezték.
- Ne használja kültéren.
- Ügyeljen arra, hogy a készüléket ne érje közvetlen napsugárzás, illetve ne

tartsa nedves vagy párás környezetben.

- A készüléket kizárólag háztartási célú felhasználásra tervezték. Nem alkalmas üzletekben kialakított dolgozói konyhákban, irodákban és egyéb munkahelyeken való használatra, hotel- és motelvendégek számára, egyéb lakókörnyezetekben és szálláshelyeken.
- Az üzembe helyezett készüléket ne tartsa szekrényben.
- Figyeljen a gyerekekre, hogy ne játszanak a készülékkel.
- A készüléket 8 év feletti gyermekek csak felügyelettel használhatják, és ha a biztonságos használatról, illetve a használattal kapcsolatos veszélyekről tájékoztatást kaptak, és ha teljesen tudatában vannak ezen veszélyeknek. A tisztítást

és karbantartást gyermekek ne végezzék, kivéve, ha idősebbek 8 évesnél, és egy felnőtt felügyeli őket.

- A készüléket és a kábelét tartsa távol a 8 év alatti gyermekektől.
- A készüléket korlátozott fizikai, érzékszervi vagy szellemi képességekkel rendelkező, vagy kevés tapasztalattal és szakismerettel rendelkező személyek csak felügyelettel használhatják, vagy ha a biztonságos használatról, illetve a használatlalt kapcsolatos veszélyekről tájékoztatást kaptak, és azokat megértették.
- Gyermekek ne játsszanak a készülékekkel.
- A gyártó nem vállal felelősséget a készülék kereskedelmi használatából vagy nem megfelelő kezeléséből, az előírtaktól

eltérő célú használatból következő károkért, nem megfelelő használatáért, nem szakszerű javításért, illetve az utasítások be nem tartásáért, és ezekben az esetekben a garancia sem érvényes.



Kerülje az áramütést és tüzet okozó helyzeteket.

- Vészhelyzet esetén: azonnal húzza ki a dugót az aljzatból.
- A készüléket csak megfelelő, könnyen elérhető, földelt elektromos hálózati csatlakozóhoz csatlakoztassa. Győződjön meg arról, hogy a hálózati feszültség megegyezik a készülék adattábláján feltüntetett feszültségértékkel. Nem megfelelő csatlakozás használata érvényteleníti a garanciát.
- Abban az esetben, ha a dugó nem kompatibilis az aljzattal,

használjon adaptert, ami biztosítja a földelést a gép és a hálózat között.

A készüléket csak a telepítést követően csatlakoztassa.

- Ne vezesse át a kábelt éles felületeken, ne szorítsa össze és ne hagyja lelógni, illetve ne érjen forró felületekhez.
 - Védje a kábelt hőhatástól és nedvességtől.
 - A sérült tápkábelt vagy csatlakozót kizárólag a gyártó, annak szervizpartnere vagy hasonló képesítésű szakember cserélheti ki a veszélyek elkerülése végett.
 - Ne működtesse a készüléket, ha a vezeték vagy a dugó sérült, illetve, ha a készülék hibásan működik, vagy valamilyen módon sérült. Vigye vissza a készüléket a legközelebbi szervizbe átvizsgálás, javítás vagy beállítás céljából.
- Ha szükség van hosszabbitókábelre, kizárólag legalább 1,5 mm² keresztmetszetű vagy a bemeneti áramnak megfelelő földelt vezetőkábelt használjon.
 - A veszélyes sérülések elkerülése érdekében soha ne helyezze a készüléket forró felületre vagy annak közelébe, például radiátor, főzőlap, sütő, gázégő vagy hasonló eszközök és nyílt láng közelébe.
 - A készüléket mindig vízszintes, szilárd és sima felületre tegye. A felületnek ellenállónak kell lennie a hővel és folyadékokkal – vízzel, kávéval, vízkőoldóval és hasonlókkal – szemben.
 - Ha hosszabb ideig nem használja a készüléket, húzza ki a tápkábelt a hálózatból. Ilyenkor mindig a dugvillát fogja, és soha ne

a kábelt húzza, mert a kábel megsérülhet!

- Ha nincs használatban, illetve tisztítás előtt húzza a ki az aljzatból. Hagyja, hogy a készülék lehűljön, mielőtt alkatrészeket helyezne fel vagy venne le, illetve tisztítás előtt.
- Először mindig az eszközhöz csatlakoztassa a vezetékét, majd ezt követően csatlakoztassa az aljzatba. A lecsatlakoztatáshoz hagyjon abba minden műveletet, állítsa a vezérlőket „off” állásba, majd húzza ki a dugót az aljzatból.
- Soha ne fogja meg a kábelt nedves kézzel!
- Ahhoz, hogy a tüzet, áramütést és a személyi sérüléseket megakadályozhassa, soha ne merítse vízbe vagy egyéb folyadékba a vezetékét vagy a csatlakozókat.
- A készüléket vagy alkatrészeit nem szabad vízbe vagy más

folyadékba meríteni.

- Soha ne tegye a berendezést vagy annak részeit mosogatógépbe, kivéve a tejhabosító részeit, a csepptálcát és a használtkapszula-tartót.
- A vízzel érintkező elektromos részek veszélyesek, halálos áramütést okozhatnak.
- Ne nyissa fel az eszközt. A készülékben veszélyes feszültség található!
- A készülék nyílásaiba ne dugjon semmit! Tűz és áramütés lehet a következménye!
- A készülék gyártója által nem javasolt tartozékok használata tüzet, áramütést, illetve személyi sérülést okozhat.

A készülék használatakor kerülje a lehetséges sérüléseket.

- Működtetés közben soha ne hagyja felügyelet nélkül a készüléket.

- Ne használja a készüléket, ha a készülék sérült vagy nem működik megfelelően. Azonnal húzza ki a dugót a konnektorból. Ellenőrzésre, javításra vagy beállításra a készüléket juttassa el a **Nespresso**-hoz vagy a **Nespresso** hivatalos képviselőjéhez.



- A sérült készülék áramütést, égési sérülést és tüzet okozhat.
- A készülék működése közben mindig zárja le teljesen a kapszulakart, és soha ne nyissa fel. Vízkövesedés előfordulhat.
- Ne tegye az ujját a kávékifolyó alá, mert leforrázhatja magát.
- A fűtőelem felülete a használatot követően forró marad és a használattól függően a készülék külső felülete néhány percig még megtarthatja a hőt.
- Ne dugja be az ujját a

kapszularekeszbe vagy a kapszulatartóba. Sérülést okozhat!



- Ne érintse meg azokat a területeket, amelyek a használat során felforrósodhatnak: vízkőmentesítő cső és tejkifolyó. Használja a fogantyúkat vagy gombokat.
- Ha a kávé mennyisége több mint 150 ml: hagyja hűlni a készüléket 5 percig a következő kávéfőzés előtt. Túlmelegedés kockázata!
- Ha a kapszulát a pengék nem fúrnak át, a víz a kapszula köré folyhat, és a készülék megsérülhet.
- Soha ne használjon sérült, deformálódott vagy használt kapszulát.
- Ha kapszula szorult a kapszularekeszbe, a további használat előtt kapcsolja ki a gépet, és húzza ki a dugót a konnektorból. Hívja fel a **Nespresso**-t vagy

a **Nespresso** hivatalos képviselőjét.

- Csak friss ivóvizet töltsön a víztartályba.
- Ha a készüléket huzamosabb ideig nem használja (pl. nyaralás), a víztartályt ürítse ki.
- Ha a készüléket a hétvégén vagy néhány napig nem használta, cserélje ki a víztartályban lévő vizet.
- Ne használja az eszközt a csepptálca és a rács nélkül, így elkerülheti, hogy folyadék kerüljön a környező felületekre.
- A gép nem használható nyers tejjel.
- Ne használjon erős súroló- vagy oldószert. A készüléket nedves ruhával és kímélő tisztítószerrel tisztítsa meg.
- A gép tisztításához csak tiszta eszközöket használjon.
- Amikor kicsomagolja a készüléket, vegye le és dobja ki a műanyag fóliát.
- A készüléket **Nespresso** kávékapszulákkal való használatra tervezték, amelyeket a **Nespresso**-n keresztül vagy a **Nespresso** hivatalos képviselőjénél szerezhet be.
- A berendezés által készített italok nem alkalmasak tej- vagy laktóz intoleranciában szenvedők, illetve 3 év alatti gyermekek számára.
- A gyártó által megadott és a használati utasításban leírt tisztítási módszerek nem garantálják az allergének teljes eltávolítását.
- Megerősített vagy feltételezett allergia és intolerancia esetén győződjön meg arról, hogy a gépet korábban nem használták olyan tejjel vagy növényi eredetű termékkel, amely az allergiát vagy intoleranciát okozó allergéneket tartalmazza.
- Minden **Nespresso** készüléknek szigorú

követelményeknek kell megfelelnie. A megbízhatóság ellenőrzésére szolgáló teszteket véletlenszerűen kiválasztott készülékeken, gyakorlati használat során hajtjuk végre. Néhány készüléken ezért látszódhatnak korábbi használatra utaló jelek.

- A **Nespresso** fenntartja a jogot az utasítások előzetes figyelmeztetés nélkül történő megváltoztatására.

Vízkömentesítés

- Helyes használat esetén a **Nespresso** vízkömentesítő elősegíti gépe megfelelő működését a készülék élettartama alatt, és gondoskodik arról, hogy az Ön kávéja ugyanolyan tökéletes legyen, mint az első alkalommal.
- Végezze el a vízkömentesítést a használati útmutatóban foglaltak

szerint, vagy keresse fel a **Nespresso** weboldalát további információkért: www.nespresso.com/help.

⚠ FIGYELMEZTETÉS:

A vízkőoldó folyadék ártalmas lehet. Ne kerüljön szembe, bőrre, illetve egyéb felületekre. Nem megfelelő vízkőoldószer használata a készülék alkatrészeinek meghibásodásához, illetve elégtelen vízkőmentesítéshez vezethet. A vízkőmentesítéssel kapcsolatos további kérdéseivel keresse a **Nespresso**-t.

ŐRIZZE MEG EZT A HASZNÁLATI ÚTMUTATÓT

Adja át a készülék későbbi használójának.

A használati útmutató letölthető PDF formátumban a www.nespresso.com oldalról.

PL Zawartość opakowania
HU Csomag tartalma

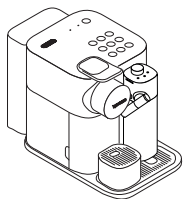

- 1 Ekspres
Kávéfőző



- 2 Instrukcja obsługi
Használati útmutató



- 3 Zestaw kapsulek
Kóstoló szett



- 4 Broszura „Witaj w Nespresso”
„Üdvözlí Önt a Nespresso” broszúra



- 5 1 x Pasek do testowania twardości wody, załączony do Instrukcji obsługi
1 db vízkeménységmérő tesztsík, a használati útmutatóban

Gran Lattissima

KLASYCZNY SMAK ESPRESSO

Ekspres **Nespresso** Original pozwala cieszyć się esencją espresso, w wersji z mlekiem lub bez. Inspirowany tradycją włoskiej kawy, tworzy ponadczasowy smak za dotknięciem przycisku. Urządzenia i kapsułki **Nespresso** Original oferują szeroką gamę aromatów, dopsonaną pod każdy gust. Espresso czy lungo, czarna czy z dodatkami, zawsze z delikatną cremą lub puszystą pianką. Wszystko to jest możliwe wyłącznie dzięki ciśnieniu 19 barów w każdym urządzeniu. Wydobywa ono optymalny aromat z każdej kapsułki i pozwala mu rozwinąć się w Twojej filiżance. **Nespresso** Original, klasyczny na swój własny sposób.

A KLASSZIKUS ESZPRESSZÓ-ÉLMÉNY

A **Nespresso** Original rendszernek köszönhetően élvezheti az igazi eszpresszó esszenciáját, akár tejjel vagy anélkül. Tradicionális olasz kávé ihlette, gombnyomásra elérhető, időtlen élmény. A **Nespresso** Original gépek és kapszulák az aromák széles választékát kínálják, hogy megfeleljenek minden ízlésnek. Espresso vagy Lungo készítése feketén, vagy tejes receptként, selymes crema réteggel, illetve lágy tejhabbal. Ezt a gép által biztosított 19 bar-os nyomás teszi lehetővé. Ez a nyomás tárja fel a csészében megjelenő, az egyes kapszulákban rejlő ízeket. **Nespresso** Original, a maga módján klasszikus.

⚠ OSTROŻNOŚĆ: gdy pojawi się ten znak, należy zapoznać się z zasadami bezpieczeństwa, aby uniknąć ewentualnych obrażeń ciała lub uszkodzenia ekspresu.

FIGYELMEZTETÉS: ha ezt a jelet látja, az esetleges sérülések és károk megelőzése érdekében olvassa el a biztonsági előírásokat.

i INFORMACJA: gdy pojawi się ten znak, należy zapoznać się ze wskazówkami dotyczącymi prawidłowego i bezpiecznego użytkowania ekspresu.

INFORMÁCIÓ: ha ezt a jelet látja, a kávéfőző biztonságos és megfelelő használata érdekében vegye figyelembe az adott tanácsot.

Przepisy na kawę z mlekiem



CAPPUCCINO:

Cappuccino to mleczna kawa z gęstą warstwą spienionego mleka na wierzchu.

Zalecane proporcje:

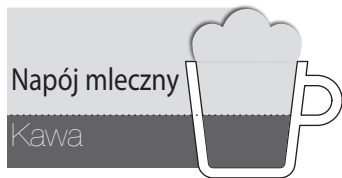

Ilość: 100 ml piany mlecznej
40 ml kawy

Wybór kawy:

Kapsułka ristretto lub espresso

Wybór filiżanki:

Filiżanka do cappuccino

Porady:

Jakość i wygląd piany mlecznej może zależeć od rodzaju, świeżości i temperatury mleka (najlepiej przechowywać w 4°C).

CAFFE LATTE:

Latte to kawa ze szczerłą porcją gorącego, lekko spienionego mleka.

Zalecane proporcje:



Ilość: 110 ml kawy
80 ml mleka
120 ml piany mlecznej

Wybór kawy:

Kapsułka lungo

Wybór filiżanki:

Filiżanka Recipe

Porady:

Warstwa piany mlecznej na wierzchu powinna mieć grubość ok. 1 cm. Zazwyczaj jest brązowawa, zabarwiona kawą.

LATTE MACCHIATO:

Latte macchiato to przepis, w którym kawę wlewa się do filiżanki pełnej spienionego mleka. Można go rozpoznać po 2 charakterystycznych warstwach „kawa-piana”.

Zalecane proporcje:



Ilość: 230 ml piany mlecznej
40 ml kawy

Wybór kawy:

Kapsułka ristretto lub espresso

Wybór filiżanki:

Filiżanka Recipe

Porady:

Jakość i wygląd piany mlecznej może zależeć od rodzaju, świeżości i temperatury mleka (najlepiej przechowywać w 4°C).

FLAT WHITE:

Flat White to kawa espresso z dużą porcją gorącego, lekko spienionego mleka.

Zalecane proporcje:



Ilość: 40 ml kawy
100 ml mleka

Wybór kawy:

Kapsułka espresso lub ristretto

Wybór filiżanki:

Filiżanka do cappuccino

Porady:

Warstwa spienionego mleka na wierzchu powinna mieć grubość ok. pół centymetra. Zwykle jest lekko brązowa, zabarwiona kawą, bardziej płynna, zawierająca małe pęcherzyki powietrza.

**CAPPUCCINO:**

A cappuccino jellemzői a tejes kávé, amely tetején egy vastag tejhab réteg található.

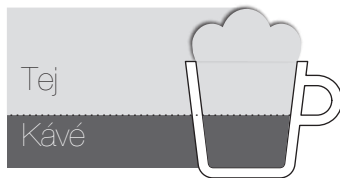
Javasolt arányok:

Mennyiség: 100 ml tejhab
40 ml kávé

Választott kávé:

Ristretto vagy espresso kapszula

Választott csésze:

Cappuccino csésze

Tippek:

A tejhab minőségét és megjelenését befolyásolja a tej típusa, frissessége és hőmérséklete (ideális esetben 4°C-on tárolva)

CAFFE LATTE:

A caffè latte olyan kávé, amelyhez nagy mennyiségű meleg, kissé habosított tejet adunk.

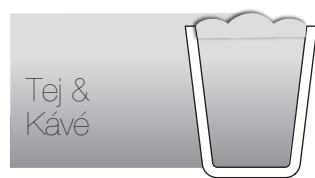
Javasolt arányok:

Mennyiség: 110 ml kávé
80 ml tej
120 ml tejhab

Választott kávé:

Lungo kapszula

Választott csésze:

Recipe pohár

Tippek:

A tejhab rétegnek körülbelül 1 centiméternek kell lennie. Rendszerint barnás, kávéval színezett.

LATTE MACCHIATO:

A latte macchiato készítésekor a kávé egy pohár habosított tejszóba töltjük. Jellemzője a „kávé-tejhab” 2-es réteg.

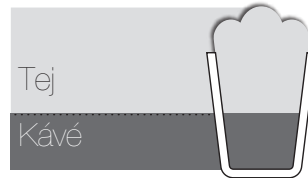
Javasolt arányok:

Mennyiség: 230 ml tejhab
40 ml kávé

Választott kávé:

Ristretto vagy espresso kapszula

Választott csésze:

Recipe pohár

Tippek:

A tejhab minőségét és megjelenését befolyásolja a tej típusa, frissessége és hőmérséklete (ideális esetben 4°C-on tárolva)

FLAT WHITE:

A flat white olyan eszpresszó, amelyhez nagy mennyiségű meleg, kissé habosított tejet adunk.

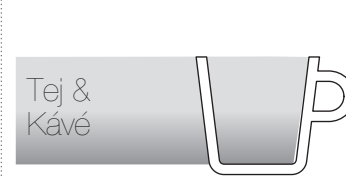
Javasolt arányok:

Mennyiség: 40 ml kávé
100 ml tej

Választott kávé:

Espresso vagy ristretto kapszula

Választott csésze:

Cappuccino csésze

Tippek:

A tejhab rétegnek körülbelül fél centiméternek kell lennie. Rendszerint barnás, kávéval színezett és sokkal folyékonyabb, csillogóbb, nagyon kis buborékokkal.

Pierwsze użycie po długim okresie nieużywania

Első használatkor vagy hosszabb idejű tárolást követően

⚠ OSTRZEŻENIE: należy najpierw zapoznać się ze środkami ostrożności w celu uniknięcia ryzyka śmiertelnego porażenia prądem i pożaru. Przy podłączaniu ekspresu do źródła zasilania należy upewnić się, że zachowana jest ciągłość uziemienia.

FIGYELMEZTETÉS: először olvassa el a biztonsági előírásokat, hogy elkerülhesse az áramütést és tüzet okozó helyzeteket. Gondoskodjon róla, hogy megszakításmentes legyen a földelés, amikor a gépet a csatlakozóaljzatba csatlakoztatja.

i UWAGA: Aby wyłączyć ekspres, należy nacisnąć przycisk Oczekiwania (zużycie energii w trybie oczekiwania: 0,22 Wh).

MEGJEGYZÉS: a gép kikapcsolásához nyomja meg a be-készenlét gombot (a készenléti üzemmód fogyasztása: 0,22 Wh).

- 1** Po wypakowaniu ekspresu usuń ochronną folię, zbiornik na wodę, taczkę ociekową oraz pojemnik na zużyte kapsułki. Wyreguluj długość kabla i umieść jego nadmiar w przewodnicy kabla znajdującej się pod ekspresem.

A gép kicsomagolásakor távolítsa el a műanyag fóliát, a víztartályt, a csepptálcát és a kapszulartartót. Állítsa be a kábel hosszát, majd a maradék kábelt helyezze el a gép alatt.

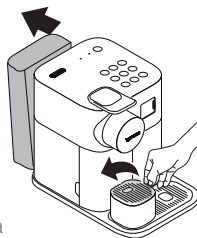

- 2** Podłącz ekspres do sieci elektrycznej. Wypłukaj zbiornik na wodę i napełnij świeżą wodą pitną.

Csatlakoztassa a gépet az elektromos hálózathoz. Mielőtt a maximum szintre feltöltené ivóvízzel, öblítse el a víztartályt.

- i** Minimalny poziom odnosi się do ilości potrzebnej do wykonania całego cyklu parzenia.

A minimális szint egy teljes főzési ciklushoz szükséges mennyiségnek felel meg.

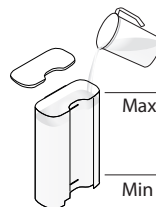

- 3** Włącz urządzenie, naciskając przycisk Oczekiwania:
- Migające diody (przyciski kawy): nagrzewanie (25 s.)
 - Zapalone diody: gotowość

Kapcsolja be a gépet a Be-Készenlét gomb megnyomásával:

- Villogó lámpák (kávé gombok): felfűtés (25 s.)
- Folyamatosan világító lámpák: kész

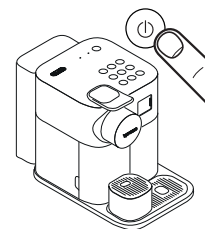

- 4** Wypłucz i umieść naczynie (nie wchodzi w skład zestawu) pod wylotem kawy i wybierz przycisk ☐ (lungo). Powtórz trzy razy.

Az öblítéshez helyezzen egy tartályt (nem a gép tartozéka) a kávékifolyó alá és nyomja meg a ☐ (lungo) gombot. Háromszor ismételje meg.

- i** Po wyprodukowaniu ekspresy są kompleksowo testowane. Podczas płukania w wodzie mogą pojawić się śladowe ilości drobinek kawy.

A gyártást követően a gépeket teljes mértékben teszteljük. Az öblítővizben felfedezheti kávéőrlemény nyomait.

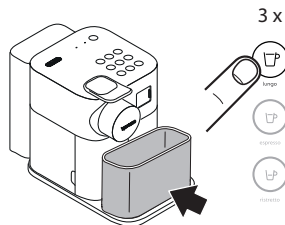

- 5** Zdemontuj pojemnik na mleko i umyj wszystkie 6 jego części, umieszczając je w górnej szufladzie zmywarki. W przypadku braku możliwości skorzystania ze zmywarki należy zapoznać się z zaleceniami w rozdziale „Mycie ręczne pojemnika na mleko”. Po ponownym złożeniu i zamontowaniu pojemnika na mleko w ekspresie; przed przygotowaniem napoju z mlekiem użyj funkcji ☐ (rinse).

Szedje szét a tejhabosítót, és tisztítsa meg mind a 6 alkatrészt a mosogatógép felső rekeszében. Amennyiben mosogatógép nem áll rendelkezésre, lapozzon „A tejhabosító tisztítása” c. fejezetre. Az összeszerelést és a tejhabosító ismételt csatlakoztatását követően, használja az ☐ (öblítés) funkciót, mielőtt tejes italt készítené.

- i** Patrz dział „Montaż/demontaż pojemnika na mleko” (patrz strona 187 i 188).

Lásd: „Tejhabosító összeszerelése/szétzerelése” (oldal: 187 és 188).

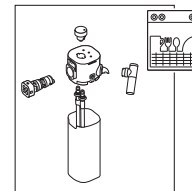

Ustawienia twardości wody / Víz keménységének beállítása

UWAGA: Zaprogramowanie ekspresu zgodnie z faktyczną twardością dostępnej wody zapewnia optymalizację jego trwałości: cykl odkamieniania będzie wykonywany zgodnie z twardością wody.

MEGJEGYZÉS: A gép programozása a helyi víz tényleges keménységének megfelelően optimalizálja a gép élettartamát: a vízkőmentesítési ciklus a víz keménységének megfelelően kerül beállításra.

- 1** Pasek do testowania twardości wody, umieszczony na pierwszej stronie Instrukcji obsługi, włożyć pod strumień wody na 1 sekundę.



A használati útmutató első oldalán található vízkeménységmérő csíkot helyezze 1 másodpercre víz alá.



- 2** Liczba czerwonych kwadratów oznacza poziom twardości wody.

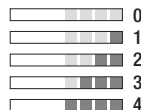

A megjelenő piros négyzetek száma jelzi a víz keménységét.

- 3** Włącz ekspres. Kapszolja BE a gépet.

UWAGA: odłącz pojemnik na mleko.

MEGJEGYZÉS: távolítsa el a tejhabosítót.

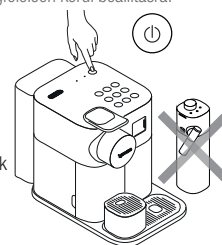

- 4** Naciśnij jednocześnie i przytrzymaj przez 3 sekundy przyciski (hot milk) i (flat white) w celu aktywacji trybu Menu: diody odkamieniania i alarmu płukania zaczną migać.



Nyomja le együtt a (hot milk) és (flat white) gombot 3 másodpercre, hogy beléphessen a Menübe: vízkőmentesítés és tisztítás riasztása villogni kezd.

- 5** Naciśnij przycisk (cappuccino). Nyomja meg a (cappuccino) gombot.



- 6** Liczba czerwonych kwadratów wskazuje, który przycisk należy wcisnąć (patrz tabela poniżej). Teraz, w ciągu 30 sekund, można ustawić pożądaną wartość, naciskając odpowiedni przycisk. Przycisk zamiga szybko 3 razy w celu potwierdzenia nowej wartości. Menu wyłączy się automatycznie i ekspres powróci do trybu gotowości.

A megjelenő piros négyzetek száma jelzi, hogy melyik gombot kell megnyomni (lásd az alábbi táblázatot). Most 30 másodpercen belül beállíthatja a kívánt értéket a megfelelő gomb megnyomásával. Megerősítésképp a gombok háromszor gyorsan felvillannak. A gép automatikusan kilép a menüből és visszaáll készenléti üzemmódba.

UWAGA: ekspres automatycznie wyłączy tryb Menu po 30 sekundach, jeśli nie zostaną wykonane żadne działania. Z trybu można wyjść ręcznie, przyciskając jednocześnie i przytrzymując przyciski (hot milk) i (flat white) przez 3 sekundy.

MEGJEGYZÉS: ha semmilyen műveletet nem hajt végre, 30 másodperc után automatikusan kilép a Menü üzemmódból. Manuálisan is kiléphet a menüből, ha együttesen 3 másodpercre lenyomja a (hot milk) és (flat white) gombokat.

Twardość wody / Vízkeménység szintje	Właściwy przycisk / Kapszolóoldó gomb	fH	dH	CaCO3
	hot foam	<5	<3	< 50 mg/l
	latte macchiato	>7	>4	> 70 mg/l
	cappuccino	>13	>7	> 130 mg/l
	hot milk	>25	>14	> 250 mg/l
	caffè latte	>38	>21	> 380 mg/l

Demontaż pojemnika na mleko A tejjhabosító szétszerelése

PL

HU

- 1 Usun zbiornik na mleko, wciskając przycisk znajdujący się z boku spieniacza. Odłącz wężyk zaciągający mleko.

A tejtartó eltávolításához nyomja meg a tejjhabosító oldalán található gombokat. Húzza ki a felszívócsövet.

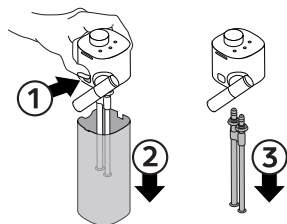

- 2 Ustaw dyszę mleczną pionowo w celu demontażu.

Állítsa be a tejkifolyót függőlegesen a szétszereléshez.



- 3 W celu wyjęcia pojemnika przekręć konektor do pozycji „Odblokowanie”.

Forgassa el a tejjhabosító csatlakozóját a „nyitás” jelzésig, majd húzza ki.

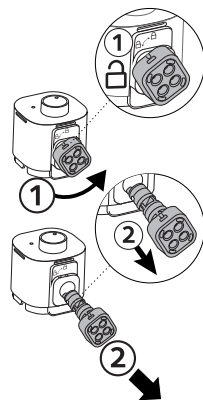

- 4 Aby wyjąć pokrętkę, przekręć je do pozycji „Remove to clean”.

Forgassa el a gombot a „gomb eltávolítása” pozícióba, majd húzza ki.

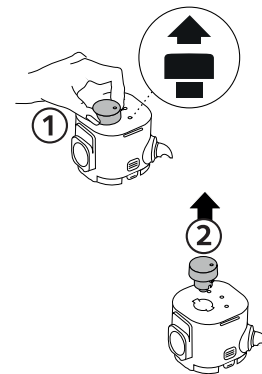

PL Montaż pojemnika na mleko
HU A tejjhabosító összeszerelése

- 1 Włóż pokrętkę i przekręć je do pozycji „Milk” (Mleko)

Helyezze be a gombot és forgassa el a „tej” pozícióba

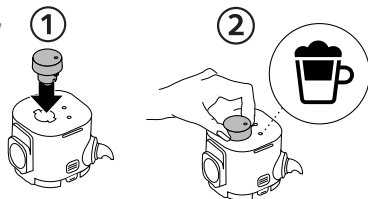

- 2 Włóż konektor pojemnika na mleko do obudowy i obróć do symbolu „zablokowany”.

Helyezze be a tejjhabosító csatlakozóját a házba, és forgassa el a „zárás” jel felé.

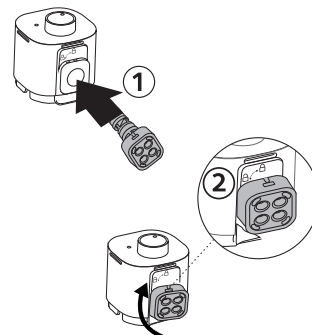

- 3 Włóż dyszę mleczną i obróć ją.

Helyezze be a tejkifolyót és forgassa el.

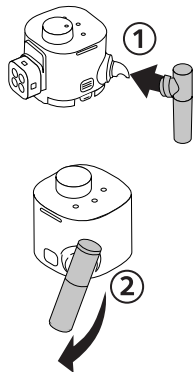

- 4 Wężyk mleka należy wprowadzić tak, by nie mógł się swobodnie poruszać. Podłącz wieczko pojemnika z mlekiem na mleko.

Helyezze be a felszívócsövet, amíg már nem mozdul.
Helyezze fel a tejtartály fedelét a tejtartályra.

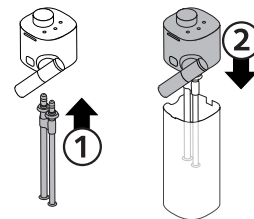

Czyszczenie pojemnika na mleko

A tejhabisító tisztítása

i Czynnosc ta musi być powtarzana po każdym użyciu spieniacza. **Najlepszą metodą czyszczenia jest zmywarka do naczyń.** W przypadku braku dostępu do zmywarki, elementy pojemnika można umyć ręcznie. A műveletet minden használat után végre kell hajtani. **A mosogatógép a legjobb tisztítási mód.** Ha nem áll rendelkezésre mosogatógép, a tejhabisító alkatrészeit kézzel is el lehet mosogatni.

1 Zdejmij spieniacz. Zob. rozdział „Demontaż pojemnika na mleko”. Ostrożnie wypłucz pozostałości mleka gorącą wodą pitną (min. 40°C). Wszelkie widoczne zabrudzenia usuń gąbką.

Szerelje szét a tejhabisítót. Lásd: „A tejhabisító szétszerelése”. Körültekintően öblítse le a tejmaradékot meleg ivóvízzel (40°C/104°F). Távolítsa el az összes látható szennyeződést egy szivacs segítségével.

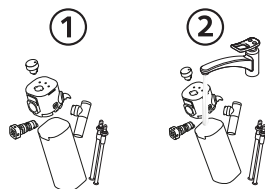

2 **W przypadku dostępu do zmywarki:** umieść elementy w górnej szufladzie zmywarki.

W przypadku braku dostępu do zmywarki: namocz elementy w gorącej wodzie pitnej (min. 40°C) z dodatkiem łagodnego/delikatnego detergentu przez co najmniej 30 minut, a następnie dokładnie wypłucz w gorącej wodzie pitnej (min. 40°C). Nie należy stosować detergentów silnie pachnących.

Ha mosogatógép rendelkezésre áll: helyezze be a tejhabisító elemeit a mosogatógép felső rekeszébe.

Ha mosogatógép nem áll rendelkezésre: Áztassa az összes alkatrészt enyhé tisztítószeres meleg ivóvízben (min 40°C/104°F) legalább 30 percig, majd alaposan öblítse le meleg ivóvízzel (min 40°C/104°F). Ne használjon illatosított tisztítószert.

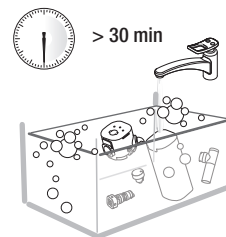

3 Wyczyść wnętrze pojemnika na mleko, konektor dyszy mlecznej i pokrętkę za pomocą łagodnego/delikatnego detergentu, a następnie wypłucz w gorącej wodzie pitnej.

* Upewnij się, że wlot powietrza jest czysty. Zapewni to przygotowanie perfekcyjnej pianki.

Nie stosuj szorstkich materiałów, które mogą uszkodzić powierzchnię elementów.

Tisztítsa meg a tejtartály belsejét, a tejkifolyó csatlakozóját, illetve a gombját enyhé tisztítószeres meleg ivóvízzel.

* Győződjön meg róla, hogy a levegőbemenet tiszta. Ez biztosítja a tökéletes habot.

Ne használjon sűrűlőszert, amely károsíthatja a berendezés felületét.

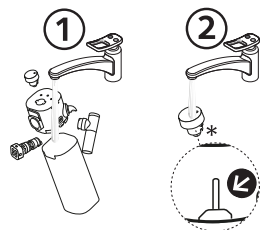

4 Wyszusż wszystkie części czystym ręcznikiem, ściereczką lub ręcznikiem papierowym, a następnie ponownie zamontuj. Jeżeli pojemnik na mleko jest silnie zabrudzony, należy wykonać dwa płukania układu, przekręcając pokrętkę regulacyjną do pozycji (rinse). Rozpocznie się proces płukania układu mleka, a z dyszy mlecznej popłynie gorąca woda i para wodna.

Szárítsa meg az alkatrészeket friss, tiszta törölköző, konyharuha vagy papír segítségével, majd szerelje össze az alkatrészeket. Ha a tejhabisító nagyon szennyezett, két öblítési ciklust hajtson végre úgy, hogy a tejhab szabályozó gombját (rinse) pozícióba állítja. A teljes rendszer öblítése elindul és forró víz, illetve gőz kombinációja folyik át a tejkifolyón.



i Jeżeli pojemnik na mleko pozostaje zabrudzony lub działa nieprawidłowo nawet po procesie czyszczenia, zalecamy zakup nowego elementu w Centrum Obsługi.

Ha azt tapasztalja, hogy a tisztítást követően a tejhabisító még mindig szennyezett vagy nem megfelelően működik, azt javasoljuk, hogy szerezzen be egy újat a szervizközpontban.

PL Pręgotowanie kawy
HU Kávę készítése



UWAGA:

Przed przystąpieniem do przygotowywania kawy lub przepisu, upewnij się, że poziom wody w zbiorniku przekracza wskazanie MIN.

W trakcie podgrzewania można przycisnąć każdy przycisk wyboru kawy. Kiedy ekspres będzie gotowy, rozpocznie przygotowanie kawy automatycznie.

MEGJEGYZÉS:

A kávé vagy egyéb recept elkészítése előtt győződjön meg róla, hogy a víz szintje a MIN szint felett van a tartályban.

A felfűtés során bármelyik kávé gombot megnyomhatja. A kávé automatikusan elkészül, ha a gép készen áll.

- 1 Podnieś dźwignię do końca i włóż kapsułkę.

Teljesen emelje fel a kapszulakart és helyezze be a kapszulát.

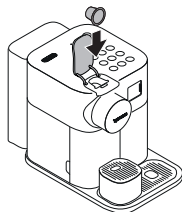

- 2 Zamknij dźwignię i umieść filiżankę pod wylotem kawy.

Zárja le a kapszulakart és helyezzen egy csészét a kávékifolyó alá.

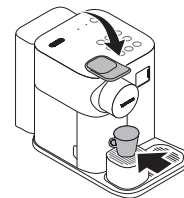

- 3 Naciśnij przycisk ☞ (ristretto), ☞ (espresso) lub ☞ (lungo).
Pręgotowanie kawy zostanie zakończzone automatycznie. Aby przerwać parzenie kawy lub dolać większą ilość kawy, ponownie naciśnij przycisk.

Nyomja meg a ☞ (ristretto), ☞ (espresso) vagy a ☞ (lungo) gombot. A kávé készítése automatikusan leáll. A kávé készítésének leállításához vagy a ráátöltéshez nyomja meg újra a gombot.



- 4 Gdy ekspres zakończy przygotowywanie napoju, po upłynięciu kilku sekund podnieś i opuść dźwignię w celu usunięcia kapsułki do pojemnika na zużyte kapsułki. Nie podnosz dźwigni zbyt wcześnie.

Néhány másodperccel az elkészítést követően emelje fel és zárja le a kapszulakart, hogy a kapszula a használtkapszula-tartóba kerüljön. Ne nyissa fel a kapszulakart túl korán.

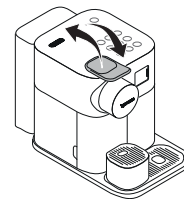

Przygotowanie napojów z mlekiem

Tej alapú italok készítése

UWAGA:

Przed przystąpieniem do przygotowywania kawy lub przepisu, upewnij się, że poziom wody w zbiorniku przekracza wskazanie MIN.

Aby uzyskać idealną piankę mleczną, należy używać schłodzonego (ok. 4°C) mleka krowiego pasteryzowanego lub UHT, odtłuszczonego lub półtłustego. Pojemnik na mleko należy umyć po każdym użyciu.

MEGJEGYZÉS:

A kávé vagy egyéb recept elkészítése előtt győződjön meg róla, hogy a víz szintje a MIN szint felett van a tartályban.

A tökéletes tejhab megalkotása érdekében használjon hűtőhűdeg sovány vagy félszíros tehéntejet (kb. 4°C hőmérsékletűt). Minden használatot követően tisztítsa meg a tejhabosítót.

1 Napelnij zbiornik na mleko.

Nie należy przepelniać zbiornika. Należy przestrzegać poziomu MAX. Zamknij zbiornik na mleko.

Töltse fel a tejtartót.

Ne töltse túl a tejtartót: figyeljen a MAX szintre.

Zárja le a tejtartót.

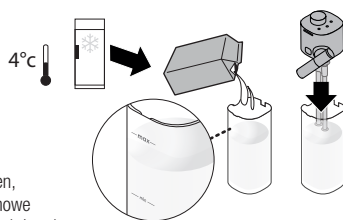

OSTRZEŻENIE: Napoje roślinne zawierają alergeny (gluten, migdały, soję), dlatego osoby cierpiące na alergie pokarmowe powinny się z nimi obchodzić ostrożnie. Objętość pianki zależy od rodzaju zastosowanego napoju oraz jego temperatury.

FIGYELEM: A növényi eredetű italok allergéneket (glutén, mandula, szója) tartalmazhatnak, az ételallergiában szenvedők körültekintően járjanak el. A hab mennyisége a használt ital természetétől és hőmérsékletétől függ.

3 Ustaw filizankę Cappuccino lub Latte Macchiato pod wylotem kawy i wyreguluj pozycję dyszy mlecznej, obracając ją ku środkowi filizanki. Przeważ pokręć do pozycji  (milk).

Helyezzen egy Cappuccino csészét vagy Latte Macchiato poharat a kávékifolyó alá és felfelé forgatva állítsa be a tejkiáramítót úgy, hogy az a pohár közepére mutasson. Forgassa el a gombot  (Milk) állásba.

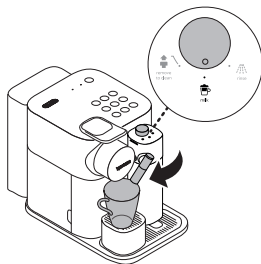

2 Podnieś dźwignię do końca i włóż kapsułkę. Zamknij dźwignię. Podłącz pojemnik na mleko do ekspresu. Ekspres podgrzewa się przez około 15 sekund (migające diody).

Tejjesen emelje fel a kapszulakart és helyezze be a kapszulát. Zárja le a kapszulakart. Csatlakoztassa a tejhabosítót a géphez. A gép körülbelül 15 másodperc alatt felfűt (villogó lámpák).

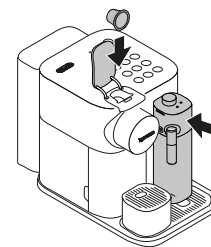

4 Naciśnij przycisk odpowiedniego napoju z mlekiem. Więcej informacji o poszczególnych napojach z mlekiem znajduje się na stronie 183. Przygotowanie kawy rozpocznie się po kilku sekundach i zakończy automatycznie.

Nyomja meg a tej alapú italhoz kapcsolódó gombot.

Az egyes tej alapú italokkal kapcsolatban lapozza fel a 184 oldalt.

A kávé készítése pár másodpercen belül megkezdődik, majd automatikusan leáll.

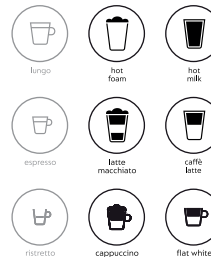

OSTROŻNOŚĆ: po wypłukaniu umieść pojemnik w lodówce, stosując się do instrukcji przechowywania na opakowaniu mleka. Jeżeli pojemnik z mlekiem przechowywany jest poza lodówką dłużej niż 30 minut, należy zdemontować pojemnik i umyć wszystkie jego elementy (patrz dział „Czyszczenie pojemnika na mleko”).

FIGYELEM: az öblítést követően helyezze a tejhabosítót a hűtőbe, betartva a tej csomagolásán látható tárolási utasításokat. Ha a tejtartót több, mint 30 percig a hűtőn kívül tartja, szerelje szét a tejhabosítót és tisztítsa meg az összes alkatrészt (lásd a „Tejhabosító tisztítása” c. részt).

5 Po zakończeniu przygotowania zapali się na pomarańczowo dioda (rinse), co oznacza, że konieczne jest oczyszczenie pojemnika na mleko.

Az ital elkészítése után a (Rinse) riasztás narancssárgán világít, így jelezve, hogy szükséges a tejhabosító öblítése.

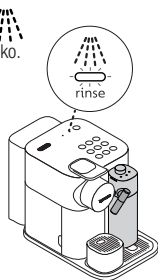

7 Podnieś i opuść dźwignię w celu usunięcia kapsułki do pojemnika na zużyte kapsułki.

Emelje fel és zárja le a kapszulakart, hogy a kapszula a használtkapszula-tartóba kerüljön.



9 **Jeżeli w pojemniku jest mleko:**

a Odłącz pojemnik od ekspresu i natychmiast umieść go w lodówce. Zamknij pokrywkę konektora pary w ekspresie.

Ha tej van a tejhabosítóban: Csatlakoztassa le a tejhabosítót a gépről és azonnal helyezze be a hűtőbe. Zárja be a gép gőzcsatlakozó fedelét.

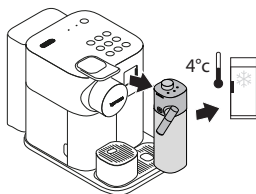

i **UWAGA:** patrz dział „Demontaż pojemnika na mleko” (strona 187).

MEGJEGYZÉS: lásd a „A tejhabosító szétszerelése” c. részt (187 oldal).

6 Podstaw naczynie pod wylot kawy. Przeważ pokrętkę do pozycji (rinse). Rozpocznie się proces płukania układu mleka, a z dyszy mlecznej popłynie gorąca woda i para wodna. Proces płukania zakończy się automatycznie.

Helyezze a tartályt a kávékifolyó alá. Állítsa vissza a gombot (Rinse) állásba. A tejes rendszer öblítése elindul és forró víz, illetve gőz kombinációja folyik át a tejkifolyón. Az öblítési folyamat automatikusan leáll.

UWAGA: system odwirowania nie usuwa alergenów. Przed zmianą rodzaju mleka zdemontuj i umyj dzbanek na mleko, najlepiej w zmywarce do naczyń. W przypadku braku zmywarki do naczyń i umyj go ręcznie.

FIGYELEM: az öblítő rendszer nem távolítja el az allergéneket. A tejtípusok cseréje előtt szerelje szét és tisztítsa meg a tejhabosítót, lehetőleg a mosogatógépben. Ha mosogatógép nem áll rendelkezésre, mossa el kézzel.



8 Po zakończeniu procesu płukania alarm płukania wyłączy się. Przeważ pokrętkę z powrotem do pozycji (milk).

Ha az öblítési folyamat befejeződött, az öblítésre figyelmeztető riasztás leáll. Állítsa vissza a gombot (Milk) állásba.

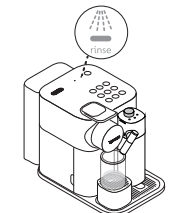

9 **Jeżeli w pojemniku nie ma mleka, jest go za mało do przygotowania napoju lub minął zalecany czas przechowywania mleka, przed ponownym napełnieniem należy zdemontować pojemnik i umyć wszystkie jego elementy w górnej szufladzie zmywarki.**

W przypadku braku możliwości skorzystania ze zmywarki należy zapoznać się z zaleceniami w rozdziale „Czyszczenie pojemnika na mleko”.

Ha nincs több tej a tejhabosítóban, nem elég a következő ital elkészítéséhez vagy a tej javasolt tárolási ideje már lejárt, az újratöltés előtt szerelje szét a tejhabosítót, majd tisztítsa meg az alkatrészeket a mosogatógép felső részében. Amennyiben mosogatógép nem áll rendelkezésre, lapozzon „A tejhabosító tisztítása” című fejezethez.

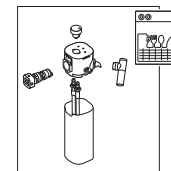

Programowanie ilości kawy

Mennyiség programozása

i UWAGA: Aby uzyskać informacje na temat minimalnych i maksymalnych programowalnych ilości, należy zapoznać się z rozdziałem dotyczącym ustawień fabrycznych.
MEGJEGYZÉS: a min/max programozható mennyiségekkel kapcsolatban lásd a gyári beállítások részt.

- 1 Aby aktywować tryb programowania, należy dotknąć i przytrzymać przycisk odpowiedniego napoju przez co najmniej 3 sekundy. Rozpocznie się parzenie, a przycisk zacznie szybko migać.



Nyomja le és tartsa lenyomva annak az italnak a gombját 3 másodpercig, amelyet szeretne beprogramozni. A kávé készítése megkezdődik és a gomb gyorsan villog.

- 2 W momencie uzyskania pożądanej objętości przycisk należy zwolnić. Jeżeli dany przepis zawiera inne składniki, przycisk należy wcisnąć ponownie i przytrzymać do uzyskania pożądanej ilości, a następnie zwolnić. Po dodaniu ostatniego składnika (patrz schematy na stronie 194), przycisk mignie 3 razy, potwierdzając nową objętość napoju. Objętość zostanie zachowana dla każdej kolejnej kawy.

Engedje fel a gombot, ha a kívánt mennyiséget elérte. Ha a recept más összetevőket is tartalmaz, nyomja meg újra a gombot és tartsa lenyomva, amíg a kívánt mennyiséget el nem éri, majd engedje fel. Ha az utolsó összetevő is hozzáadásra került (lásd a 194. oldalon található táblázatot), a gomb 3-szor felvillan, így erősítve meg az új ital mennyiségét. A következő italkészítéshez a mennyiség tárolásra kerül.



Przywracanie ilości do ustawień fabrycznych

Mennyiségek visszaállítása gyári értékre

- 1 Włącz ekspresz.
Kapcsolja be a gépet.

i UWAGA: Odlączyć pojemnik na mleko.
MEGJEGYZÉS: távolítsa el a tejhabosítót.

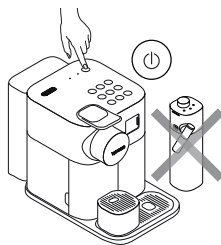

- 2 Naciśnij jednocześnie i przytrzymaj przez 3 sekundy przyciski (hot milk) i (flat white) w celu aktywacji trybu Menu: diody odkamieniania i czyszczenia zaczną migać.

Nyomja le együtt a (hot milk) és a (flat white) gombot 3 másodpercig, hogy beléphessen a Menübe: vízkömentesítés és tisztítás riasztása villogni kezd.

- i UWAGA:** Tryb menu wyłącza się automatycznie po 30 sekundach, jeżeli nie zostaną wykonane żadne czynności. Można go także wyłączyć ręcznie, przyciskając jednocześnie przyciski (hot milk) i (flat white) przez 3 sekundy.

MEGJEGYZÉS: 30 másodperc elteltével a Menü automatikusan kilép, ha semmilyen műveletet nem hajt végre, vagy manuálisan is kiléphet a (hot milk) és (flat white) gombok 3 másodpercig történő együttes lenyomásával.



- 3 Naciśnij przycisk (flat white): przycisk zacznie migać.

Nyomja le a (flat white) gombot: villog.



- 4 Naciśnij przycisk (flat white): przycisk zamiga 3 razy, potwierdzając przywrócenie ilości do ustawień fabrycznych.









Nyomja le a (flat white) gombot: 3-szor gyorsan felvillan, így erősítve meg a mennyiségek gyári értékre történő visszaállítását

PL Ustawienia fabryczne
HU Gyári beállítások

▲ OSTROŻNOŚĆ: W przypadku zaprogramowania objętości kawy przekraczającej 150 ml, ekspres powinien schładzać się przez 5 minut przed wykonaniem kolejnej kawy. Niebezpieczeństwo przegrzania!

FIGYELMEZTETÉS: ha a kávé mennyisége több mint 150 ml: hagyja hűlni a készüléket 5 percig a következő kávéfőzés előtt. Túlmelegedés kockázata!

SCHEMATY PRZEPISÓW (ilości domyślne) / RECEPPTÁBLÁZAT (alapértelmezett mennyiségek)

Przepis/ Recept	Składniki i kolejność działań / Hozzávalók és működési szekvencia	Ilość/ Mennyiség (ml)	Przepis/ Recept	Składniki i kolejność działań / Hozzávalók és működési szekvencia	Ilość/ Mennyiség (ml)	Przepis/ Recept	Składniki i kolejność działań / Hozzávalók és működési szekvencia	Ilość/ Mennyiség (ml)
 lungho	Kawa / Kávé	110	 hot foam	Napój mleczny / Tej	200	 hot milk	Napój mleczny / Tej	150
 espresso	Kawa / Kávé	40	 latte macchiato	1. Pianka mleczna / Tejhab 2. Kawa / Kávé	230 40	 caffé latte	1. Kawa / Kávé 2. Napój mleczny / Tej 3. Pianka mleczna / Tejhab	110 80 120
 ristretto	Kawa / Kávé	25	 cappuccino	1. Pianka mleczna / Tejhab 2. Kawa / Kávé	100 40	 flat white	1. Kawa / Kávé 2. Napój mleczny / Tej	40 100

i UWAGA: Objętość pianki mlecznej jest uzależniona od rodzaju zastosowanego mleka oraz jego temperatury.

MEGJEGYZÉS: a tejhab mennyisége a használt tejfőtől, illetve annak hőmérsékletétől függ.

i UWAGA: Aby zapewnić najlepszą jakość każdej z naszych kaw, zaleca się zachowanie ustawień fabrycznych dla ☐ (espresso) i ☐ (lungho).

MEGJEGYZÉS: azt javasoljuk, hogy a ☐ (espresso) és ☐ (lungho) esetében tartsa meg a gyári beállításokat, hogy az egyes kávévariációk esetében a lehető legjobb eredményt érhesse el.

Zależnie od przepisu, objętość kawy można zaprogramować w zakresie od 15 do 150 ml.

A kávé mennyisége 15 és 150 ml közötti értékre programozható, függően a recepttől.



Maksymalna ilość mleka (+ pianki mlecznej, jeśli przepis jej wymaga), jaką można zaprogramować: 400 ml.

Max programozható tejmennyiség (+ tejhab, ha a recept szerint szükséges): 400 ml.

Odkamienianie / Vízkömentesítés

i UWAGA: aby zapewnić właściwe działanie ekspresu i mieć pewność, że doznania smakowe będą tak doskonałe, jak pierwszego dnia, należy postępować zgodnie z zasadami opisanymi poniżej. Odkamienianie ekspresu zajmuje około 20 minut. Gdy dioda odkamieniania miga, należy przeprowadzić odkamienianie ekspresu. Można jeszcze przygotować kilka napojów mlecznych przed zablokowaniem się ekspresu. Blokada ekspresu ma na celu zapobieganie uszkodzeniu oraz zapewnienie prawidłowego funkcjonowania ekspresu przez cały okres jego użytkowania. W przypadku zablokowania się ekspresu należy przeprowadzić odkamienianie lub skontaktować się z Nespresso. Należy odczekać do zakończenia procesu odkamieniania. Jeśli odkamienianie nie zostanie ukończone, ekspres nadal będzie zablokowany.

MEGJEGYZÉS: ahhoz a gép teljes élettartama alatt biztosítható annak megfelelő működését, illetve a tökéletes kávéélményt, a következők szerint járjon el. A vízkömentesítés időtartama körülbelül 20 perc. Ha a vízkömentesítésre figyelmeztető lámpa villogni kezd, ideje vízkömentesíteni a gépet. A készülék néhány recept elkészítésére még alkalmas, mielőtt letiltja a kávéfőzést. Ez a korlátozás megakadályozza a gép károsodását és biztosítja annak megfelelő működését a teljes élettartama alatt. Ha a készülék letiltotta a kávéfőzést, vízkömentesítse, vagy vegye fel a kapszolatot a Nespresso-val. A teljes vízkömentesítési folyamatot hajtsa végre. Ha ez nem sikerül, a gép továbbra sem teszi lehetővé a kávéfőzést.

Dioda odkamieniania / Figyelmeztetés a vízkömentesítésre		
 descale	Miga na pomarańczowo A narancssárgán villog	Zaleca się przeprowadzenie odkamieniania. Javasolt a vízkömentesítés.
 descale	Szybko miga na pomarańczowo A narancssárga lámpa gyorsan villog	Można przygotować jeszcze kilka napojów, po czym ekspres zostanie zablokowany. Már csak néhány ital készíthető, mielőtt a készülék letiltja a kávéfőzést.
 descale	Świeci się na pomarańczowo A narancssárga lámpa világít	Wymagane jest przeprowadzenie odkamieniania. Urządzenie przerywa pracę i nie można przygotować kolejnych napojów na bazie mleka. Vízkömentesítés szükséges; a gép leáll és nem lehet tej alapú italokat készíteni.

OSTROŻNOŚĆ: Należy zapoznać się z zaleceniami dotyczącymi środków ostrożności.

FIGYELMEZTETÉS: tartsa be a biztonsági előírásokat.

1 Odkamienianie ekspresu należy przeprowadzić, gdy w trybie gotowości świeci się dioda  (odkamienianie).

Hajtsa végre a vízkömentesítést, ha a  (Descale) figyelmeztető lámpa narancssárgán világít készenléti üzemmódban.

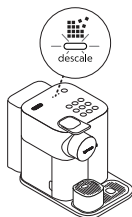

2 Podnieś i opuść dźwignię w celu usunięcia kapsułek z pojemnika na zużyte kapsułki.

Emelje fel és zárja le a kapszulangart, hogy a kapszulák a használtkapszulangartóba kerüljenek.

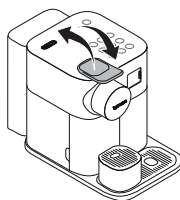

3 Opróżnij taczkę ociekową, pojemnik na zużyte kapsułki, podstawkę filiżanki i kolektor ociekowy. Nalej do zbiornika na wodę 100 ml środka odkamieniającego **Nespresso**. Uzupełnij wodą do kreski „Odkamienianie” na zbiorniku (~500 ml).

Űritse ki a csepptálcát, a használtkapszulangartót, a pohártartót és a cseppgyűjtőt. Töltsd fel a víztartályt 100 ml **Nespresso** vízköoldóval. Töltsön vizet a víztartályba a „Descale” jelölésig (~500 ml).

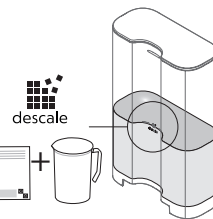

4 Wymij rurkę do odkamieniania, umieszczoną z tyłu urządzenia, i podłącz ją do konektora pary. Zamontuj zbiornik na wodę.

Fogja a gép hátulján található vízkömentesítő csövet és csatlakoztassa a gép gőzcsatlakozójához. Helyezze vissza a víztartályt.

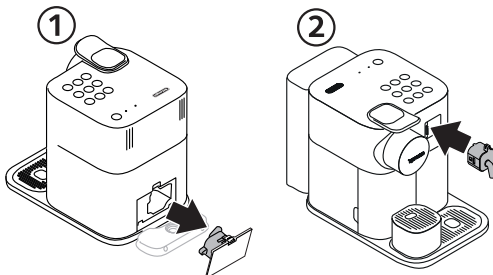

5 Ekspres przestawi się w tryb odkamieniania. Podczas odkamieniania dioda odkamieniania będzie migać na pomarańczowo. Przycisk  (flat white) zapali się na biało.

A gép vízkömentesítő üzemmódba lép. A vízkömentesítésre figyelmeztető lámpa narancssárgán villog a teljes vízkömentesítési folyamat során. A  (flat white) gomb fehéren világít.

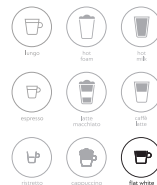

PL

HU

- 6 Umieść naczynie o pojemności minimum 1 litra pod wylotem kawy i pod dyszą przewodu odkamieniania.

Helyezzen legalább 1 literes tartályt a kávékifolyó és a vízkömentesítő cső fűvókája alá.

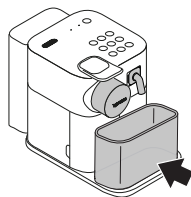

- 8 Opróżnij tackę ociekową, pojemnik na zużyte kapsułki, podstawkę filiżanki i kolektor ociekowy, a następnie wypłucz i napełnij zbiornik na wodę świeżą wodą pitną do poziomu MAX.

Ürítse ki a cseppeltálcát, a használtkapszula-tartót, a pohártartót és a cseppgyűjtőt, öblítse ki és töltsé fel a víztartályt friss ivóvízzel a MAX szintig.

- i UWAGA:** Należy przestrzegać wskazanej ilości wody, aby proces odkamieniania przebiegł prawidłowo.

MEGJEGYZÉS: Ügyeljen a mennyiségre, hogy a teljes ciklus befejeződjön.

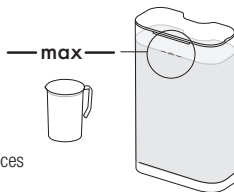



- 10 Po ukończeniu procesu płukania ekspres wyłączy się. Odłącz i schowaj rurkę do odkamieniania wraz z uchwytemi pokrętkami. Usuń zawartość tacki ociekowej oraz pojemnika na puste kapsułki. Zbiornik na wodę napełnij wodą pitną.

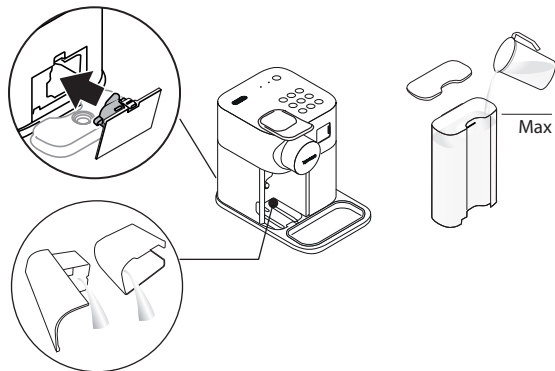

Ha az öblítési folyamat befejeződik, a gép kikapcsol. Távolítsa el a vízkömentesítő csövet a fogantyúk vagy gombok segítségével, és tegye el. Ürítse ki a cseppeltálcát és a használtkapszula-tartót. Töltsé fel a víztartályt friss ivóvízzel.



- i UWAGA:** Jeśli cykl odkamieniania nie zostanie zakończony prawidłowo (np. zanik zasilania, odłączenie rurki, niedostateczna ilość wody w zbiorniku), konieczne będzie powtórzenie go od punktu 8.

MEGJEGYZÉS: Ha a vízkömentesítés nem megfelelően került végrehajtásra (pl.: áramkimaradás, cső lecsatlakoztatása, elégtelen vízmennyiség a tartályban), a gép kéri a vízkömentesítés megismétlését a 8. ponttól.

- 7 Wciśnij przycisk  (flat white). Roztwór odkamieniania będzie wypływał na przemian z wylotu kawy oraz z rurki do odkamieniania wprost do tacki ociekowej. Po zakończeniu cyklu odkamieniania (zbiornik na wodę jest pusty) zaświeci się przycisk  (flat white).

Nyomja meg a  (flat white) gombot. A vízkömentesítő folyadék felváltva folyik a kávékifolyóból, a vízkömentesítő csőből, illetve a cseppeltálcába. Ha a vízkömentesítő ciklus befejeződött (a víztartály kiürül), a  (flat white) gomb világít.

- 9 Ponownie wciśnij przycisk  (flat white). Woda będzie wypływać przez wylot kawy oraz rurkę do odkamieniania wprost do tacki ociekowej do chwili, gdy zbiornik na wodę będzie pusty.

Nyomja meg újra a  (flat white) gombot. Az öblítési folyamat folytatódik a kávékifolyón, a vízkömentesítő csövön és a cseppeltálcán keresztül, amíg a víztartály ki nem ürül.



Opróżnianie ekspresu przed dłuższym okresem nieużytkowania, w celu zabezpieczenia przed zamarzaniem lub przed przystąpieniem do naprawy

Rendszer leürítése hosszabb idejű tároláshoz, fagyvédelem céljából vagy javítás előtt

UWAGA: po opróżnieniu, ekspres zostanie zablokowany na około 10 minut.

MEGJEGYZÉS: A készülék kb. 10 percig nem lesz használható a kiürítést követően.

OSTROŻNOŚĆ: Pozostawienie urządzenia w zimnym miejscu może spowodować uszkodzenie układu wodnego z powodu zamarzania i wywołać nieszczelność ekspresu.

FIGYELMEZTETÉS: Ha a gépet hideg környezetben tárolja, a fagy károsíthatja a vízellátást és szivárgást okozhat.

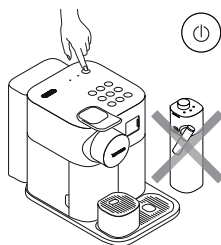

1 Włącz ekspres.

Kapcsolja be a gépet.







UWAGA: odłącz pojemnik na mleko i wyczyść go (patrz strona 189) przed schowaniem.

MEGJEGYZÉS: távolítsa el a tejhabosítót és tisztítsa meg (lásd: 189. oldal), mielőtt eltenné.

3 Naciśnij jednocześnie i przytrzymaj przez 3 sekundy przyciski  (hot milk) i  (flat white) w celu aktywacji trybu Menu: diody odkamieniania i czyszczenia zaczną migać.

Nyomja le együtt a  és a  gombot 3 másodpercre, hogy beléphessen a Menübe: vízkömentesítés és tisztítás riasztása villogni kezd.

UWAGA: ekspres automatycznie wyłączy tryb Menu po 30 sekundach, jeśli nie zostaną wykonane żadne działania. Z trybu można wyjść ręcznie, przyciskając jednocześnie i przytrzymując przyciski  (hot milk) i  (flat white) przez 3 sekundy.

MEGJEGYZÉS: ha semmilyen műveletet nem hajt végre, 30 másodperc után automatikusan kilép a Menü üzemmódból. Manuálisan is kiléphet a menüből, ha együttesen 3 másodpercre lenyomja a  és  gombokat.

2 Zdejmij zbiornik na wodę. Podnieś i opuść dźwignię w celu usunięcia pozostałych kapsulek. Podstaw naczynie pod wylot kawy.

Távolítsa el a víztartályt. Emelje fel és zárja le a kapszulakart, hogy a kapszula a tartóba kerüljön. Helyezze a tartályt a kávékifolyó alá.

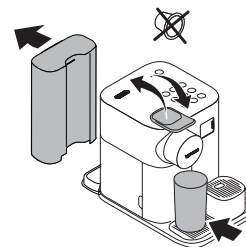

4 Naciśnij  (espresso).

Nyomja meg a  (espresso) gombot.



5 Potwierdź przez naciśnięcie przycisku  (espresso). Po jego naciśnięciu rozpocznie się opróżnianie. Wszystkie przyciski będą migać kolejno, wskazując, że trwa opróżnianie. Po zakończeniu procesu opróżniania ekspres wyłączy się. Aby ponownie użyć ekspresu, postępuj zgodnie ze wskazaniami na stronie 185.

Nyomja meg a  (espresso) gombot a megerősítéshez. Ha egyszer megnyomta, megkezdődik a kiürítés. Az összes gomb felváltva villog: a kiürítési üzemmód folyamatban van. Ha a folyamat befejeződött, a gép automatikusan kikapcsol. A gép újbóli használatához a következő oldalon látható utasítások szerint járjon el: 185.

Zmiana ustawienia wyłączenia automatycznego

Automatikus kikapcsolás módosítása

i Ekspres jest wysoce energooszczędny i posiada funkcję automatycznego wyłączenia (0 W), która pozwala oszczędzić energię elektryczną. Ekspres wyłączy się po 2 minutach od ostatniego użycia (ustawienia fabryczne).

Ez a gép jó energiafelhasználási profillal, illetve automatikus kikapcsolási funkcióval (0W) rendelkezik, amely lehetővé teszi az energiamegtakarítást. A gyári beállítások alapján ez a berendezés az utolsó használatától számított 2 perc elteltével kapcsol ki.

1 Włącz ekspres.

Kapcsolja be a gépet.

i **UWAGA:** odłącz pojemnik na mleko.

MEGJEGYZÉS: távolítsa el a tejhabosítót.

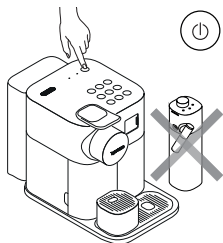

2 Naciśnij jednocześnie i przytrzymaj przez 3 sekundy przyciski (hot milk) i (flat white) w celu aktywacji trybu Menu: diody odkamieniania i czyszczenia zaczną migać.

Nyomja le együtt a (hot milk) és a (flat white) gombot 3 másodpercre, hogy beléphessen a Menübe: vízkömentesítés és tisztítás riasztása villogni kezd.

i **UWAGA:** ekspres automatycznie wyłączy tryb Menu po 30 sekundach, jeśli nie zostaną wykonane żadne działania. Z trybu można wyjść ręcznie, przyciskając jednocześnie i przytrzymując przyciski (hot milk) i (flat white) przez 3 sekundy.

MEGJEGYZÉS: ha semmilyen műveletet nem hajt végre, 30 másodperc után automatikusan kilép a Menü üzemmódból. Manuálisan is kiléphet a menüből, ha együttesen 3 másodpercre lenyomja a (hot milk) és (flat white) gombokat.



3 Naciśnij (ristretto).

Nyomja meg a (ristretto) gombot.



4 Teraz, w ciągu 30 sekund, można zmienić ustawienie wyłączenia automatycznego i wprowadzić pożądaną wartość, naciskając odpowiedni przycisk. Dodatkowe informacje - patrz tabela.

Przycisk zamiga szybko 3 razy w celu potwierdzenia nowej wartości. Menu wyłączy się automatycznie i ekspres powróci do trybu gotowości.

Most 30 másodpercen belül módosíthatja az automatikus kikapcsolást és beállíthatja a kívánt értéket a kapcsolódó gomb megnyomásával. További részletekkel kapcsolatban lásd a táblázatot.





Megerősítésképp a gombok háromszor gyorsan felvillannak. A gép automatikusan kilép a menüből és visszaáll készenléti üzemmódba.

Wyłączenie automatyczne / Automatikus kikapcsolás

ristretto ➔ 2 minut / 2 perc

espresso ➔ 9 minut / 9 perc

lungo ➔ 30 minut / 30 perc

Nie świeci się żadna dioda.	- Sprawdź podłączenie do sieci, wtyczkę, napięcie oraz bezpiecznik. W przypadku problemów należy skontaktować się z Nespresso .
Brak kawy, brak wody.	- Zbiornik na wodę jest pusty. Napełnij zbiornik. - W razie konieczności przeprowadź odkamienianie, patrz rozdział „Odkamienianie”.
Kawa parzy się bardzo wolno.	- Czas parzenia kawy zależy od rodzaju kawy.
Brak kawy, wypływa tylko woda (pomimo włożenia kapsułki).	- W przypadku problemów należy przekazać ekspres do serwisu lub skontaktować się z Nespresso .
Kawa nie jest wystarczająco gorąca.	- Ogrzej filiżankę. - W razie konieczności przeprowadź odkamienianie, patrz rozdział „Odkamienianie”.
Głowica parząca jest nieszczelna (obecność wody w pojemniku na kapsułki).	- Umieść kapsułkę prawidłowo. Jeżeli nieszczelność pojawi się ponownie, należy skontaktować się z Nespresso .
Diody migają nieregularnie.	- Przekaż ekspres do serwisu lub skontaktuj się z Nespresso .
Wszystkie przyciski migają jednocześnie przez 10 sekund, a następnie ekspres wyłącza się automatycznie.	- Alarm o błędzie. Ekspres wymaga naprawy. Przekaż ekspres do serwisu lub skontaktuj się z Nespresso .
Wszystkie przyciski wyboru kawy migają szybko 3 razy, a następnie ekspres powraca do trybu gotowości.	- Zbiornik na wodę jest pusty.
Migają diody odkamieniania i czyszczenia.	- Urządzenie jest w trybie Menu. Naciśnij i przytrzymaj przez 3 sekundy przyciski  (hot milk) i  (flat white), aby wyjść z trybu Menu lub poczekaj 30 sekund, aż ekspres automatycznie wyjdzie z trybu Menu. - Odkamienianie nie zostało poprawnie zakończone. Powtórz cykl odkamieniania.
Dioda odkamieniania świeci się na pomarańczowo.	- Ekspres włącza diodę odkamieniania na podstawie intensywności użytkowania. Przeprowadź odkamienianie urządzenia. Patrz rozdział „Odkamienianie”. - Ekspres jest w trybie odkamieniania. Naciśnij przycisk  (flat white) w celu rozpoczęcia procesu odkamieniania. - Jeśli nie napełniono zbiornika na wodę do wskaźnika MAX (~1,3 l) do cyklu płukania , wykonaj ponownie proces odkamieniania. Napełnij zbiornik na wodę do wskaźnika MAX (~1,3 l) i naciśnij przycisk  (flat white). Jeśli ekspres nie wyłączy się po zakończeniu procesu, powtórz czynność. - Patrz rozdział „Odkamienianie”.
Dioda odkamieniania miga na pomarańczowo, a przycisk  (flat white) świeci się.	- Ekspres został zablokowany z powodu zbyt wysokiego poziomu kamienia. Przeprowadź odkamienianie urządzenia.
Dioda odkamieniania miga na pomarańczowo, nie można nacisnąć przycisku przygotowania napoju.	- Zdemontuj pojemnik na mleko i umyj wszystkie jego części, umieszczając je w górnej szufladzie zmywarki. W przypadku braku możliwości skorzystania ze zmywarki należy zapoznać się z zaleceniami w rozdziale „Czyszczenie pojemnika na mleko”.
Dioda czyszczenia świeci się na pomarańczowo.	- Ekspres jest przegrzany. Poczekaj aż urządzenie się ochłodzi.
Przyciski kaw oraz kaw z mlekiem migają na przemian.	- Po usunięciu wody z systemu ekspres zostanie zablokowany na około 10 minut (patrz rozdział „Opóźnianie systemu przed dłuższym okresem nieużytkowania, w celu zabezpieczenia przed zamrażaniem lub przed przystąpieniem do naprawy”).

Nie można całkowicie zamknąć dźwigni.

- Usuń zawartość pojemnika na zużyte kapsułki. Upewnij się, że żadna kapsułka nie jest zablokowana w pojemniku na kapsułki.

Niska jakość pianki mlecznej.

- Używaj schłodzonego mleka pasteryzowanego lub UHT, odtłuszczonego lub półtłustego o temp. około 4°C.
 - Pokrętko regulacji spieniacza mleka jest w pozycji ☒ (remove to clean). Przetaw pokrętko w pozycję ☑ (milk).
 - Spłucz po każdym użyciu mleka (zob. rozdział „Czyszczenie pojemnika na mleko”).
 - W razie konieczności przeprowadź odkamienianie (patrz rozdział „Odkamienianie”).
 - Nie używaj mrożonego mleka.
 - Upewnij się, że wlot powietrza jest czysty. Zob. rozdział „Mycie ręczne pojemnika na mleko”.
 - Upewnij się, że wszystkie elementy pojemnika na mleko są poprawnie zamontowane. Zob. rozdział „Montaż pojemnika na mleko”.

Nie można wejść do trybu Menu.

- Odłącz speniacz.
 - Naciśnij jednocześnie i przytrzymaj przez 3 sekundy przyciski ☒ (hot milk) i ☑ (flat white).
 - Upewnij się, że rurka do odkamieniania została zdemontowana.

Nie można zdemontować spieniacza.

- Naciśnij przyciski umieszczone z boku spieniacza w celu usunięcia części.
 - Zob. rozdział „Montaż/demontaż spieniacza do mleka”.

Wyłącz ekspres.

- Naciśnij przycisk trybu oczekiwania (ekspres przechodzi w tryb oczekiwania - pobór mocy 0,22 Wh).

Pojemnik na mleko jest zamontowany, ale przyciski mleka nie zostały wciśnięte.

- Pokrętko regulacji spieniacza mleka jest w pozycji ☒ (rinse). Przetaw pokrętko w pozycję ☑ (milk).

Parzona jest zbyt mała ilość napoju.

- Zawsze sprawdzaj, czy poziom wody sięga przewyższa wskaźnik „Min”.



Przyciski kawy przełączają się na przyciski napojów na bazie mleka 3 razy na sekundę aż do zakończenia chłodzenia.

- Alarm przegrzewania: wszystkie funkcje są wyłączone do czasu obniżenia temperatury.



Nincs fényjelzés.	- Ellenőrizze az áramforrást, a csatlakozót, a feszültséget és a biztosítékot. Ha a probléma továbbra is fennáll hívja a Nespresso -t.
Nincs kávé, nincs víz.	- Üres a víztartály. Töltse fel friss vízzel. - Szükség esetén hajtsa végre a vízkömentesítést; lásd: „Vízkömentesítés”.
A kávé lassan, csöpögve folyik.	- A lefőzés sebessége függ az éppen használt kapszulától.
Nem jön kávé, csak víz a készülékből (annak ellenére, hogy van kapszula a készülékben).	- Ebben az esetben hívja a Nespresso -t, vagy vigye a készüléket szervizbe.
Nem elég meleg a kávé.	- Melegítse elő a csészét. - Szükség esetén hajtsa végre a vízkömentesítést; lásd: „Vízkömentesítés”.
Víz csöpög a főzőfejből (víz a kapszulartartóban).	- Ügyeljen a kapszula megfelelő behelyezésére. Ha szivárgás fordul elő, hívja a Nespresso -t.
Rendszertelen villogás.	- Hívja a Nespresso -t, vagy vigye a készüléket szervizbe.
Összes gomb egyszerre villog 10 másodpercig, majd a készülék automatikusan kikapcsol.	- Hibajelzés, a készüléket szervizbe kell juttatni. Hívja a Nespresso -t, vagy vigye a készüléket szervizbe.
Az összes kávé gomb 3-szor gyorsan felvillan, majd a készülék készenléti állapotba kapcsol.	- Üres a víztartály.
A vízkömentesítésre és a tisztításra figyelmeztető lámpa villog.	- A menüből való kilépéshez nyomja le a (hot milk) és (flat white) gombot 3 másodpercig, vagy várjon 30 másodpercet és a készülék automatikusan kilép. - A vízkömentesítés nem történt meg megfelelően. Ismétlje meg a vízkömentesítési ciklust.
A vízkömentesítésre figyelmeztető lámpa narancssárgán világít.	- A készülék az elfogyasztott mennyiség alapján figyelmeztet a vízkömentesítésre. Vízkömentesítse a készüléket. Lásd a „Vízkömentesítés” c. részt. - A készülék vízkömentesítő üzemmódban van. Nyomja meg a (flat white) gombot a vízkömentesítés megkezdéséhez.
A vízkömentesítésre figyelmeztető lámpa narancssárgán villog, a (flat white) gomb folyamatosan világít.	- Ha nem töltötte fel a víztartályt a MAX szintig (~1,3 l) az öblítéshez, indítsa újra a vízkömentesítési folyamatot. Töltse fel a víztartályt a MAX szintig (~1,3 l) és nyomja meg a (flat white) gombot. Ha a gép nem kapcsol ki a folyamat végén, ismétlje meg a műveletet. - Lásd a „Vízkömentesítés” c. részt.
A vízkömentesítésre figyelmeztető lámpa narancssárgán világít, az ital gombok nem elérhetők.	- A készülék letiltotta a kávéfőzést. Vízkömentesítse a készüléket.
A tisztításra figyelmeztető lámpa narancssárgán világít.	- Szedje szét a tejhabosítót, és tisztítsa meg az összes alkatrészét a mosogatógép felső rekeszében. Amennyiben mosogatógép nem áll rendelkezésre, lapozzon „A tejhabosító tisztítása” című fejezethez. - A készülék túlmelegedett, várja meg míg visszahűl.
A kávé gombok és az összes tejes recept gomb felváltva villog.	- Az üritési folyamatot követően az eszköz kb. 10 percig nem lesz használható (lásd: „Rendszer leürítése hosszabb idejű tároláshoz, fagyvédelem céljából vagy javítás előtt”).
A kapszulakar nem záródik le teljesen.	- Űrítse ki a kapszulartartót. Győződjön meg róla, hogy nincs-e beragadt kapszula a kapszulartartóban.

A tejhab minősége nem megfelelő.

- Használjon sovány vagy félszíros, hűtőhideg tejet (4° C).
- Tejhabszabályozó gombja  (Remove to clean) pozícióban van. Állítsa  (Milk) pozícióba.
- Minden használat után öblítse el (lásd: „A tejhabszabályozó tisztítása” c. részt).
- Hajtsa végre a vízkömentesítést (lásd: „Vízkezelés”).
- Ne használjon fagyos tejet.
- Győződjön meg róla, hogy a gőzcsatlakozó tiszta. További információt a „A tejhabszabályozó tisztítása” fejezetben talál.
- Győződjön meg róla, hogy a tejhabszabályozó minden alkatrésze megfelelően van összeszerelve. Lásd: „A tejhabszabályozó összeszerelése”.

A menü nem elérhető.

- Győződjön meg róla, hogy eltávolította a tejhabszabályozót.
- Nyomja meg a  (hot milk) és  (flat white) gombot 3 másodpercre.
- Ügyeljen a vízkömentesítő cső eltávolítására.



A tejhabszabályozót nem lehet szétszedni.

- Nyomja be a tejhabszabályozó egység oldalán található gombot az alkatrészek eltávolításához.
- További információt a „A tejhabszabályozó szét- és összeszerelése” fejezetben talál.

Kapcsolja ki a készüléket.

- Nyomja meg a Be- Készlet gombot (A gép készenléti üzemmódba vált - fogyasztása 0,22 Wh).

A tejhabszabályozó behelyezve, de a tej gombok nem engedélyezettek.

- A tejhabszabályozó gombja  (Rinse) pozícióban van. Állítsa  (Milk) pozícióba.

A lefőzött mennyiség nem elegendő.

- Mindig ellenőrizze, hogy a víz szintje a „Min” szint felett van-e.

A kávé gombok és a tej alapú italok gombjai másodpercenként 3-szor felvillannak, amíg a hűtés be nem fejeződik.

- Túlmelegedés riasztása: minden funkció leállításra kerül, amíg a hőmérséklet le nem csökken.



Kontakt z **Nespresso**

Vegye fel a kapcsolatot a **Nespresso**-val

Możliwe jest, że nie przewidzieliśmy wszystkich zastosowań ekspresu. W celu uzyskania dodatkowych informacji, pomocy w przypadku problemów lub porady, prosimy o kontakt z **Nespresso** lub autoryzowanym przedstawicielem **Nespresso**. Informacje kontaktowe najbliższego oddziału firmy **Nespresso** lub autoryzowanego przedstawiciela firmy **Nespresso** można znaleźć w broszurze „Witaj w **Nespresso**” w pudełku, w którym dostarczono ekspres lub na stronie internetowej www.nespresso.com

Mivel nem ismerhetjük a berendezés összes felhasználási módját, és előfordulhat, hogy további információra van szüksége probléma esetén, vagy csak egyszerűen tanácsot szeretne kérni, ilyen esetben hívja a **Nespresso**-t vagy a **Nespresso** hivatalos képviselőjét. Az elérhetőségeket a gép dobozában található „Üdvözlí Önt a **Nespresso**” brosrúrában, vagy a www.nespresso.com oldalon találja.

Gwarancja ograniczona Korlátozott garancia

De'Longhi udziela gwarancji na niniejszy produkt w zakresie wad materiałowych i wykonania na okres dwóch lat od daty zakupu. W okresie gwarancyjnym De'Longhi według własnego uznania naprawi lub wymieni wszelkie wadliwe produkty bez obciążania kosztami właściciela. Wymienione produkty lub naprawione części objęte będą gwarancją wyłącznie do końca pierwotnego okresu gwarancyjnego lub przez sześć miesięcy, w zależności od tego, który z tych okresów będzie dłuższy. Niniejsza ograniczona gwarancja nie obejmuje usterek powstałych w wyniku wypadku, nieprawidłowego użytkowania, nieprawidłowej konserwacji lub normalnego użytkowania. Za wyjątkiem sytuacji określonych przepisami prawa warunki niniejszej ograniczonej gwarancji nie wyłączają, nie ograniczają ani nie zmieniają żadnych praw ustawowych związanych ze sprzedażą niniejszego produktu. Jeżeli uważasz, że produkt jest wadliwy, skontaktuj się z **Nespresso** w celu uzyskania wskazówek dotyczących naprawy.

Dane kontaktowe można znaleźć na stronie www.nespresso.com

A De'Longhi készülékgaranciája anyaghibára és gyártási hibára terjed ki a vásárlásától számított két évig. A garancia ideje alatt a De'Longhi saját döntése szerint díjmentesen megjavítja vagy kicseréli a hibás termékeket. A kijavított termék garanciája az eredeti garanciából hátralévő időre, vagy hat hónapra érvényes (amelyik több). A korlátozott garancia nem érvényes akkor, ha a meghibásodás baleset, nem rendeltetésszerű használat, nem megfelelő karbantartás vagy a rendeltetésszerű használatból fakadó elhasználódás miatt következik be. A korlátozott garancia feltételei nem zárják ki, korlátozzák vagy módosítják az Önre – a termék megvásárlásával megszerzett – kötelező érvényű, törvényerejű jogokat, hanem azok kiegészítéseként szolgálnak. Ha úgy véli, hogy terméke hibás, forduljon a **Nespresso** ügyfélszolgálatához, ahol tájékoztatják arról, hova küldje vagy vigye a javítandó készüléket.

Az elérhetőségekkel kapcsolatban látogasson el a www.nespresso.com weboldalra.

Utylizacja i ochrona środowiska Ártalmatlanítás és környezetvédelem

Zakupione urządzenie zawiera cenne materiały, które można odzyskać i wykorzystać ponownie. Segregacja materiałów odpadowych na poszczególne rodzaje ułatwia recykling cennych surowców. Urządzenie należy odnieść do wyznaczonego punktu zbiórki odpadów. Informacje na temat utylizacji odpadów można uzyskać u władz lokalnych.



A készülék értékes anyagokat tartalmaz, amelyek kinyerhetőek vagy újrahasznosíthatók. A maradék hulladékokat különféle típusokra való szétválogatása megkönnyíti az értékes nyersanyagok újrahasznosítását. Hagyja a készüléket a gyűjtőhelyen. Az ártalmatlanítással kapcsolatos információkat a helyi hatóságnál szerezheti be.

Обзор кофемашины

- 1 Резервуар для воды (1,3 л)
- 2 Рычаг
- 3 Заглушка капучинатора
- 4 Капучинатор
- 5 Носик подачи кофе
- 6 Контейнер для использованных капсул
- 7 Поддон
- 8 Подставка для чашек
- 9 Каплесборник
- 10 Отсек для хранения трубки для удаления накипи
- 11 Трубка для удаления накипи
- 12 Крышка трубки для удаления накипи

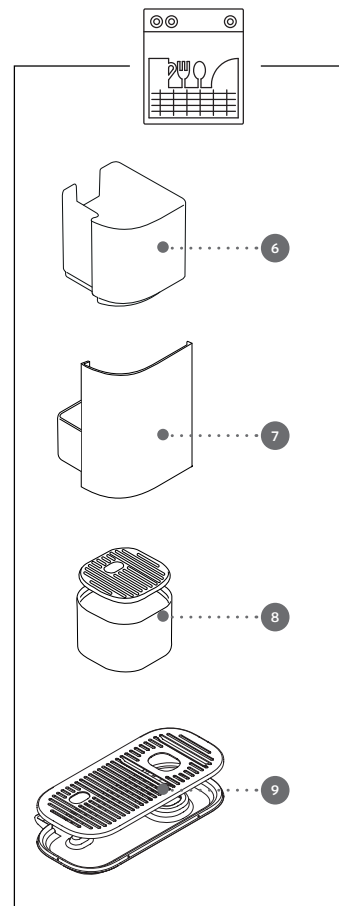
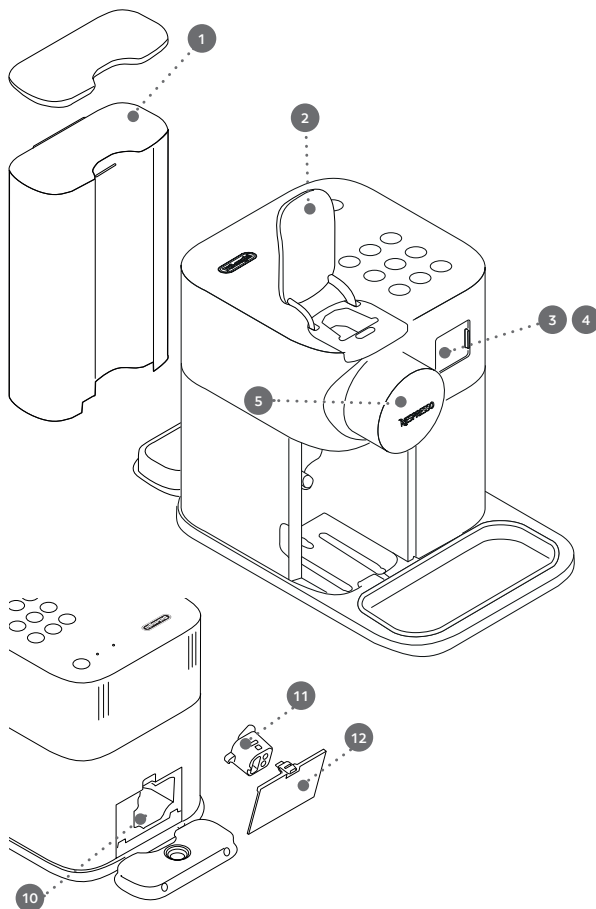

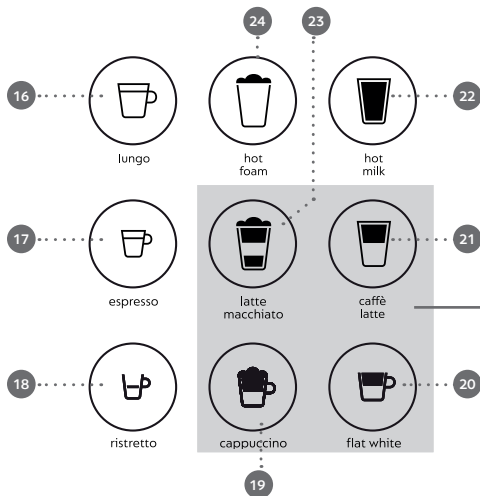
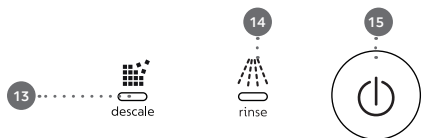

Уведомления

- 13 «DESCALE»: необходимо удалить накипь, см. раздел «Удаление накипи»
- 14 «RINSE»: необходимо промыть молочную систему, см. раздел «Приготовление молочных напитков»

См. рецепты на стр. 213.

Кнопки приготовления напитков

- | | |
|---------------------|-------------------|
| 15 Кнопка включения | 20 Кофе с молоком |
| 16 Лунго 110 мл | 21 Кофе латте |
| 17 Эспрессо 40 мл | 22 Горячее молоко |
| 18 Ристретто 25 мл | 23 Латте макиато |
| 19 Капучино | 24 Горячая пена |

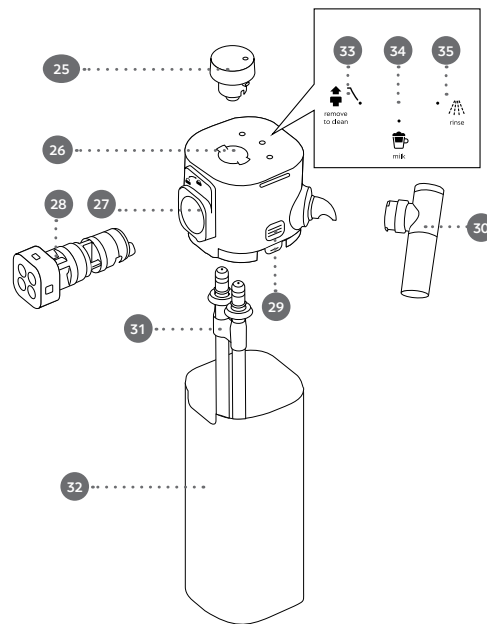

RU

Резервуар для молока

- | | |
|-----------------------------------|--|
| 25 Переключатель | 31 Трубка для подачи молока |
| 26 Крышка резервуара для молока | 32 Резервуар для молока |
| 27 Гнездо трубки пара | 33 Положение «Remove to clean» (Снять для очистки) |
| 28 Фиксатор резервуара для молока | 34 Положение «Milk» (Молоко) |
| 29 Кнопки отсоединения крышки | 35 Положение «Rinse» (Промывка) |
| 30 Носик подачи молока | |



Gran Lattissima / EN640 / F541

 220-240 В~, 50-60 Гц, 1450 Вт

P_{max} 19 бар / 1,9 МПа

 ~5,18 кг

 ~1,3 л

 20,3 см
 27,4 см
 36,7 см

Онлайн-поддержка:
www.nespresso.com/help

Обзор	204
Технические характеристики	206
Меры предосторожности	207
Содержимое упаковки	212
Молочные напитки	213
Первое использование или использование после длительного простоя	214
Настройка уровня жесткости воды	215
Разборка капучинатора	216
Сборка капучинатора	217
Чистка капучинатора	218
Приготовление кофе	219
Приготовление молочных напитков	220
Программирование объема	222
Восстановление заводских настроек объема	222
Заводские настройки	223
Удаление накипи	224
Опорожнение системы перед простоем, для защиты от замерзания или перед проведением ремонта	226
Изменение настроек автовыключения	227
Устранение неисправностей	228
Обратитесь в Nespresso	230
Ограниченная гарантия	230
Утилизация и охрана окружающей среды	230



**ВНИМАНИЕ /
ПРЕДУПРЕЖДЕНИЕ**



**ОПАСНО! ЭЛЕКТРО-
ОБОРУДОВАНИЕ**



**ОТКЛЮЧИТЕ
ПОВРЕЖДЕННЫЙ ШНУР
ПИТАНИЯ**



**НЕ ПРИКАСАЙТЕСЬ
К ПОВЕРХНОСТЯМ,
КОТОРЫЕ МОГУТ
НАГРЕВАТЬСЯ ВО
ВРЕМЯ РАБОТЫ ИЛИ
В ПРОЦЕССЕ ОЧИСТКИ
КОФЕМАШИНЫ ОТ
НАКИПИ: ТРУБКА
для удаления
НАКИПИ И НОСИК
ПОДАЧИ МОЛОКА.
ИСПОЛЬЗУЙТЕ РУЧКИ
ИЛИ РЕГУЛЯТОРЫ.**

**⚠ ВНИМАНИЕ! ЭТОТ
ЗНАК УКАЗЫВАЕТ
НА НЕОБХОДИМОСТЬ
СОБЛЮДЕНИЯ УКАЗАННЫХ
В РУКОВОДСТВЕ
ПОЛЬЗОВАТЕЛЯ МЕР**

**ПРЕДОСТОРОЖНОСТИ ВО
ИЗБЕЖАНИЕ ВОЗМОЖНЫХ
ТРАВМ И ПОВРЕЖДЕНИЙ.**

**⚠ ВНИМАНИЕ!
ДАННЫЕ МЕРЫ
ПРЕДОСТОРОЖНОСТИ
ЯВЛЯЮТСЯ
НЕОТЪЕМЛЕМОЙ ЧАСТЬЮ
ПОСТАВКИ ПРИБОРА.
ВНИМАТЕЛЬНО ИЗУЧИТЕ
ИХ ПЕРЕД ПЕРВЫМ
ИСПОЛЬЗОВАНИЕМ
ПРИБОРА. ХРАНИТЕ
ЭТУ ИНФОРМАЦИЮ В
ЛЕГКОДОСТУПНОМ МЕСТЕ.**

**ℹ ИНФОРМАЦИЯ:
ЭТОТ ЗНАК УКАЗЫВАЕТ
НА РЕКОМЕНДАЦИИ
ПО КОРРЕКТНОЙ
И БЕЗОПАСНОЙ
ЭКСПЛУАТАЦИИ ПРИБОРА.**

• Кофемашина предназначена для приготовления напитков в соответствии с данным руководством.

- Запрещается использовать прибор не по назначению.
- Настоящий прибор предназначен для эксплуатации только в закрытом помещении при нормальных температурных условиях.
- Не использовать на открытом воздухе.
- Не допускайте попадания на прибор прямых солнечных лучей, длительного воздействия брызг воды и влажности.
- Настоящий прибор предназначен только для домашнего использования. Он не предназначен для использования персоналом магазинов в зоне кухни, в офисах и других рабочих помещениях, гостями отелей, мотелей и прочих видов гостиничных предприятий.
- Запрещается закрывать прибор в шкафу во время использования.
- Присматривайте за детьми, убедитесь в том, что прибор не служит им игрушкой.
- Данный прибор могут использовать (под присмотром взрослых) дети, достигшие 8 лет и старше, если они проинструктированы относительно безопасного использования и осознают опасность неправильной эксплуатации. К уходу за прибором и его обслуживанию не допускаются дети младше 8 лет. Дети старше восьми лет могут пользоваться прибором только под присмотром взрослых.
- Храните прибор и его шнур в месте, недоступном для детей младше 8 лет.
- Данный прибор может использоваться лицами с ограниченными

физическими, сенсорными или умственными способностями или лицами с отсутствием опыта и знаний, если они проинструктированы относительно безопасного использования и осознают опасность неправильной эксплуатации.

- Детям запрещено играть с устройством.
- Производитель не несет ответственности, и действие гарантии не распространяется в случае повреждений, возникших в результате коммерческого использования прибора, неправильного использования прибора или использования прибора не по назначению, а также непрофессионального ремонта или несоблюдения настоящей инструкции.



Избегайте рисков, связанных с поражением электрическим током и возгоранием.

- При возникновении опасности немедленно извлеките вилку шнура питания из розетки.
- Включайте прибор только в подходящую и легкодоступную электрическую розетку с заземлением. Убедитесь, что напряжение в сети соответствует напряжению прибора, указанному на паспортной табличке. При неправильном подключении прибора к сети гарантия аннулируется.
- Если тип вилки отличается от типа розетки, можно использовать переходник с контактом заземления.

Прибор можно подключать к сети только после установки.

- Не протягивайте шнур в непосредственной близости от острых углов. Закрепите его так, чтобы он не свисал вниз и не касался горячих поверхностей.
- Не допускайте нагревания шнура или попадания на него влаги.
- В случае повреждения шнура или вилки обратитесь к производителю, сервисному агенту или другим квалифицированным лицам для их замены.
- Запрещается эксплуатировать прибор с поврежденным шнуром или вилкой, а также в случае неисправности или какого-либо повреждения. Верните прибор в ближайший авторизованный сервисный центр для осмотра, ремонта или настройки.
- Если для подключения требуется удлинитель, используйте только заземленный удлинитель с площадью поперечного сечения проводников не менее 1,5 мм² или удлинитель, соответствующий входной мощности.
- Во избежание повреждения не ставьте прибор на горячие поверхности или вблизи таких, например, на радиаторы, плиты, газовые горелки, вблизи открытого огня и пр.
- Всегда ставьте прибор на ровные горизонтальные устойчивые поверхности.

- Поверхность должна быть стойкой к нагреванию и жидкостям, таким как вода, кофе, средство от накипи и др.
- Отключайте прибор от сети в случае длительного бездействия. При отключении прибора от сети, извлекая вилку из розетки, не тяните за провод во избежание его повреждения.
 - Отсоедините прибор от сети электропитания перед чисткой, или если он не используется. Дайте прибору остыть, прежде чем устанавливать на него детали или снимать их, а также перед чисткой.
 - Обязательно сначала подключайте шнур питания к прибору, а затем — в розетку. Чтобы извлечь шнур питания из розетки, сначала остановите приготовление, установите все регуляторы в положение OFF (выкл.) и извлеките вилку шнура из розетки.
 - Запрещается прикасаться мокрыми руками к шнуру и вилке питания.
 - Во избежание пожара, поражения электрическим током и травмирования не погружайте шнур или вилку в воду или любую другую жидкость.
 - Запрещается погружать прибор или его части в воду или любую другую жидкость.
 - Запрещается мыть в посудомоечной машине прибор или его части, за исключением компонентов резервуара для молока, поддона и контейнера для использованных капсул.
 - Взаимодействие воды и тока опасно и может привести к летальному исходу вследствие поражения электрическим током.
 - Запрещается вскрывать прибор. Внутри опасное напряжение!
 - Не вставляйте посторонние предметы в отверстия прибора. Это может привести к поражению электрическим током или возгоранию!
 - Использование дополнительных принадлежностей, не рекомендованных производителем, может привести к пожару, поражению электрическим током или травмированию людей.
- Избегайте возможных травм при использовании прибора.**
- Не оставляйте прибор без присмотра во время работы.
 - Не используйте прибор, если он поврежден, неправильно работает или после того, как он упал на пол. Немедленно отсоедините прибор от сети электропитания. Обратитесь в **Nespresso** или к уполномоченному представителю **Nespresso** для оценки, ремонта или регулировки.
-  Эксплуатация поврежденного прибора может привести к поражению электрическим током, ожогам и возгоранию.
 - Всегда до конца опускайте рычаг и никогда не поднимайте его во время работы. Это может привести к ошпариванию.
 - Не подставляйте пальцы под носик подачи кофе во избежание ошпаривания.
 - Поверхность нагревательного элемента остается горячей после

использования, а внешняя поверхность прибора может сохранять тепло в течение нескольких минут, в зависимости от продолжительности эксплуатации.

- Не помещайте пальцы в отсек для капсул. Это может привести к травмам!
-  Не прикасайтесь к поверхностям, которые могут нагреваться во время работы или в процессе очистки кофемашины от накипи: трубка для удаления накипи и носик подачи молока. Используйте ручки или регуляторы.
- Если запрограммированный объем кофе больше 150 мл, дайте кофемашине остыть не менее 5 минут перед приготовлением следующей чашки кофе.

Риск перегрева системы!

- Вода может протечь вокруг капсулы, не проткнутой лезвиями, и повредить прибор.
- Настоятельно не рекомендуется использовать отработанные, поврежденные или деформированные капсулы.
- В случае застревания капсулы в отсеке для капсул выключите кофемашину и отсоедините ее от сети, прежде чем предпринимать какие-либо действия. Обратитесь в **Nespresso** или к официальному представителю **Nespresso**.
- Заполняйте резервуар для воды только чистой питьевой водой.
- Если планируется длительное время не

использовать кофемашину (например, во время отпуска и т. д.), вылейте воду из резервуара.

- Замените воду в резервуаре на свежую, если прибор не использовался в течение нескольких дней.
- Не используйте прибор без поддона и решетки, чтобы не допустить попадания жидкостей на окружающие поверхности.
- Машина не рассчитана на работу с непастеризованным молоком.
- Не используйте агрессивные чистящие средства или растворители. Поверхность кофемашины необходимо очищать тканью, смоченной в мягком чистящем средстве.
- Для очистки кофемашины используйте только чистые

инструменты.

- После извлечения кофемашины из упаковки снимите с нее пленку и утилизируйте ее.
- Данная кофемашина разработана специально для кофейных капсул **Nespresso**, которые можно приобрести исключительно в **Nespresso** или у уполномоченного представителя **Nespresso**.
- Данный прибор не подходит для людей с непереносимостью молока или лактозы или страдающих аллергией, а также для детей младше 3 лет.
- Указанные производителем способы чистки, описанные в руководстве по использованию, не гарантируют полное удаление аллергенов.
- В случае подтвержденной аллергии или

подозрений на аллергию и непереносимость убедитесь в том, что кофемашина ранее не использовалась для приготовления напитков с молоком или продуктами растительного происхождения, которые содержат вещества, вызывающие аллергию или непереносимость.

- Все приборы **Nespresso** проходят строгий контроль качества. Для произвольно выбранных приборов проводятся испытания на надежность в реальных условиях эксплуатации. Поэтому на некоторых машинах могут остаться следы предыдущего использования.
- **Nespresso** оставляет за собой право на внесение изменений в руководство без предварительного

уведомления.

Удаление накипи

- Средство для удаления накипи **Nespresso**, при его правильном использовании, гарантирует безотказную работу кофемашины в течение всего срока службы и неизменно превосходный вкус кофе.
- Очищайте кофемашину от накипи в соответствии с рекомендациями, приведенными в руководстве пользователя кофемашины или на сайте **Nespresso**: www.nespresso.com/help.

⚠ ВНИМАНИЕ! Жидкость для удаления накипи может быть опасна. Избегайте попадания жидкости в глаза, на кожу и любые поверхности. Использование

неподходящего средства для удаления накипи может привести к повреждению деталей кофемашины или неэффективному удалению накипи. При возникновении дополнительных вопросов по удалению накипи обратитесь в **Nespresso**.

СОХРАНИТЕ ДАННОЕ РУКОВОДСТВО

Передайте руководство следующему пользователю.

Данное руководство доступно в формате PDF на сайте nespresso.com.

EAC

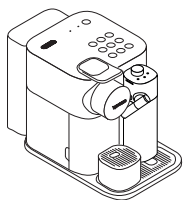

1 Кофемашина



2 Руководство пользователя



3 Набор капсул



4 Брошюра «Добро пожаловать в Nespresso»



5 Индикатор жесткости воды (внутри руководства пользователя) - 1 шт

Gran Lattissima

КЛАССИЧЕСКИЙ ВКУС ЭСПРЕССО

Насладитесь превосходным ароматом эспрессо с молоком или без с системой **Nespresso Original**. Это неподвластное времени воплощение итальянских традиций приготовления кофе, доступное всего одним нажатием кнопки. Кофемашины и капсулы **Nespresso Original** — это целая гамма ароматов кофе на любой вкус. Эспрессо или лунго, черный кофе или кофейно-молочный коктейль, всегда с мягкой или стойкой кремовой пенкой. Всё это благодаря давлению 19 бар в каждой кофемашине. Под давлением аромат извлекается из капсулы, чтобы раскрыться в чашке кофе.

Nespresso Original — это классика в уникальном воплощении.

⚠ ВНИМАНИЕ! Этот знак указывает на необходимость соблюдения указанных в руководстве пользователя мер предосторожности во избежание возможных травм и повреждений.

ℹ ИНФОРМАЦИЯ. Этот знак указывает на рекомендации по корректной и безопасной эксплуатации кофемашины.



КАПУЧИНО:

Капучино характеризуется молочным вкусом кофе с топпингом из толстого слоя молочной пены.

Рекомендуемые пропорции:

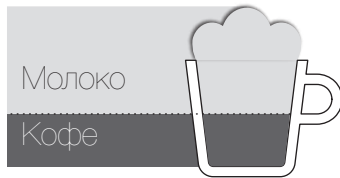

Количество: 100 мл молочной пены
40 мл кофе

Выбор кофе:

Капсула ристретто или эспрессо

Выбор чашки:

Чашка для капучино

Советы:

На качество и вид молочной пены может влиять тип, свежесть и температура молока (рекомендуемая температура составляет 4 °C).

КОФЕ ЛАТТЕ:

Кофе латте — это кофе с большим количеством горячего и слегка взбитого молока.

Рекомендуемые пропорции:



Количество: 110 мл кофе
80 мл молока
120 мл молочной пены

Выбор кофе:

Капсула лунго

Выбор чашки:

Стакан для кофейно-молочного коктейля

Советы:

Толщина слоя взбитого молока должна составлять около 1 см. Обычно имеет коричневатый цвет, ближе к цвету кофе.

ЛАТТЕ МАКИАТО:

Латте макиато — это рецептура, при которой кофе наливается в стакан, полный молока. Напиток характеризуется двумя слоями «кофейной пены».

Рекомендуемые пропорции:

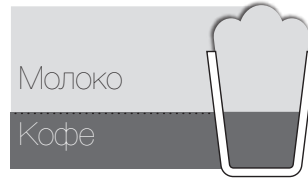

Количество: 230 мл молочной пены
40 мл кофе

Выбор кофе:

Капсула ристретто или эспрессо

Выбор чашки:

Стакан для кофейно-молочного коктейля

Советы:

На качество и вид молочной пены может влиять тип, свежесть и температура молока (рекомендуемая температура составляет 4 °C).

КОФЕ С МОЛОКОМ (ФЛЭТ УАЙТ):

Кофе с молоком — это эспрессо с большим количеством горячего и слегка взбитого молока.

Рекомендуемые пропорции:



Количество: 40 мл кофе
100 мл молока

Выбор кофе:

Капсула эспрессо или ристретто

Выбор чашки:

Чашка для капучино

Советы:

Толщина слоя взбитого молока должна составлять около половины сантиметра. Обычно имеет коричневатый цвет, ближе к цвету кофе, более жидкая и блестящая, с очень мелкими пузырьками.

Первое использование или использование после длительного простоя

⚠ ВНИМАНИЕ! В первую очередь ознакомьтесь с мерами предосторожности во избежание риска поражения электрическим током или возгорания. Перед включением кофемашины в розетку убедитесь, что в ней есть контакт заземления.

ℹ ПРИМЕЧАНИЕ. Чтобы выключить кофемашину, нажмите кнопку включения (потребляемая мощность в режиме ожидания: 0,22 Втч).

- 1** Распакуйте кофемашину, снимите пластиковую пленку и извлеките резервуар для воды, поддон и контейнер для использованных капсул. Отрегулируйте длину сетевого шнура, разместив неиспользуемую длину в отсеке для хранения шнура под кофемашинной.

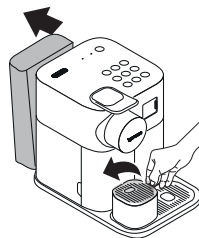

- 2** Подключите кофемашину к сети. Промойте резервуар для воды и наполните его чистой питьевой водой до максимального уровня.

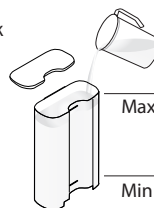

- ℹ** Минимальный уровень воды соответствует необходимому для полного цикла варки объему.

- 3** Включите кофемашину кнопкой включения:
- Индикаторы мигают (кнопки подачи кофе): разогрев (25 с)
- Индикаторы горят: кофемашина готова

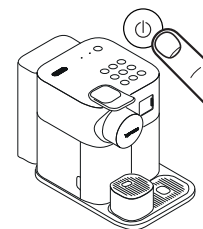

- 4** Для промывки подставьте емкость (не входит в комплект поставки) под диспенсер кофе и нажмите кнопку (lungo). Повторите операцию три раза.

- ℹ** Все кофемашины проходят комплексную проверку сразу после производства. Поэтому возможно появление небольшого количества частиц кофе при промывке кофемашины перед первым использованием.

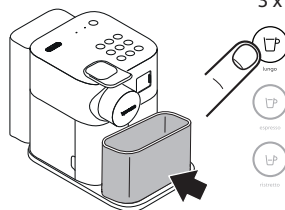

- 5** Снимите капучинатор для молока и вымойте все 6 его компонентов на верхней полке посудомоечной машины. При отсутствии посудомоечной машины см. раздел «Чистка капучинатора для молока». Затем соберите и установите капучинатор на кофемашину; перед приготовлением молочного напитка запустите функцию (Rinse).

- ℹ** См. раздел «Сборка и разборка капучинатора» (стр. 216 и 217).

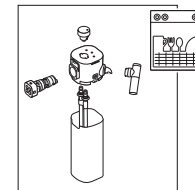

Настройка уровня жесткости воды

ПРИМЕЧАНИЕ. Чтобы продлить срок службы кофемашины, запрограммируйте ее с учетом фактической жесткости воды: цикл удаления накипи выполняется в соответствии с этим параметром.

1 Опустите индикатор жесткости воды, расположенный на первой странице инструкции по эксплуатации, в воду на 1 секунду.



2 Уровень жесткости воды соответствует количеству красных квадратиков.

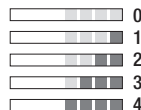

3 Включите кофемашину.

ПРИМЕЧАНИЕ. Снимите капучинатор.

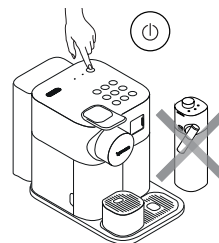

4 Для входа в меню одновременно нажмите кнопки **hot milk** и **flat white** и удерживайте их нажатыми в течение 3-х секунд. Начнут мигать индикаторы промывки и удаления накипи.



5 Нажмите кнопку **capuccino**.



6 Количество красных квадратиков указывает на то, какую кнопку следует нажать (см. таблицу ниже). В течение 30 секунд можно задать требуемое значение нажатием соответствующей кнопки. Индикаторы быстро мигнут 3 раза, чтобы подтвердить новое значение. Выход из меню выполняется автоматически, машина возвращается в режим готовности к использованию.

ПРИМЕЧАНИЕ. Выход из меню выполняется автоматически через 30 секунд бездействия. Чтобы выйти вручную, одновременно нажмите и удерживайте нажатыми в течение 3-х секунд кнопки **hot milk** и **flat white**.

Уровень жесткости воды	Кнопка	fH	dH	CaCO3
	hot foam	< 5	< 3	< 50 mg/l
	latte macchiato	> 7	> 4	> 70 mg/l
	cappuccino	> 13	> 7	> 130 mg/l
	hot milk	> 25	> 14	> 250 mg/l
	cafe latte	> 38	> 21	> 380 mg/l

RU Разборка капучинатора

- 1 Снимите капучинатор с помощью кнопок на боковых сторонах контейнера. Отсоедините трубку для подачи молока.

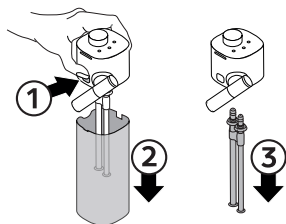

- 2 Для отсоединения поверните носик подачи молока вертикально.



- 3 Поверните фиксатор капучинатора до знака «открытый замок» и снимите резервуар.

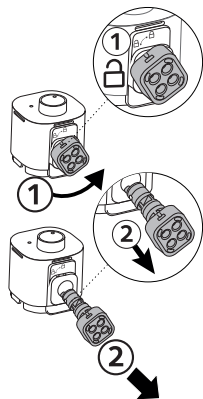

- 4 Поверните ручку в положение «Remove to sleep» и снимите ее.

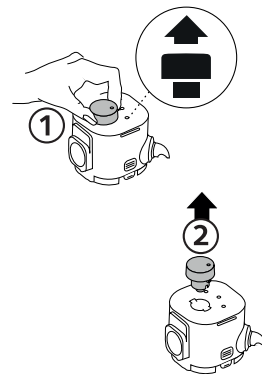

Сборка капучинатора

- 1 Вставьте ручку и поверните ее в положение «Milk»

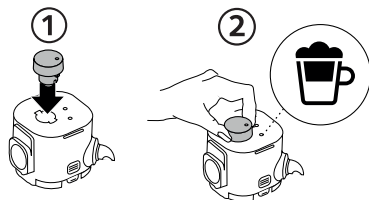

- 2 Вставьте фиксатор капучинатора в соответствующее гнездо и поверните его к знаку «закрытый замок»

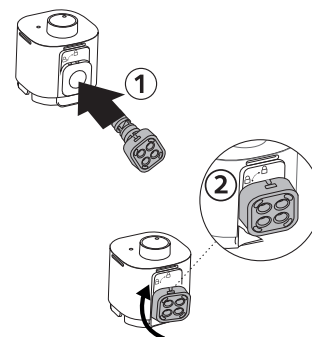

- 3 Вставьте носик подачи молока и поверните его.

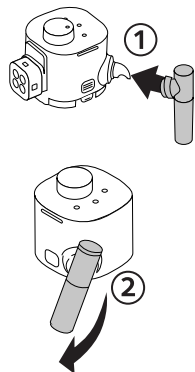

- 4 Правильно вставьте трубку для подачи молока, чтобы она не двигалась. Подсоедините крышку к капучинатору.

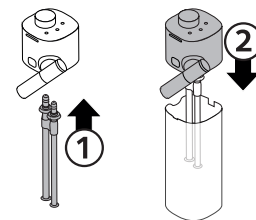

RU Чистка капучинатора

i Данную процедуру необходимо выполнять после каждого использования. Лучший способ очистки — в посудомоечной машине. При отсутствии посудомоечной машины все компоненты капучинатора можно промыть и вручную.

- 1** Разберите капучинатор. См. раздел «Разборка капучинатора». Тщательно смойте остатки молока горячей питьевой водой (мин. 40 °С). Удалите все видимые загрязнения губкой.

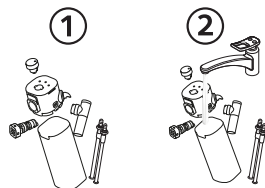

- 2** При наличии посудомоечной машины: поместите все компоненты капучинатора на верхнюю полку посудомоечной машины.
При отсутствии посудомоечной машины: замочите все компоненты в горячей питьевой воде (мин. 40 °С) вместе с мягким моющим средством минимум на 30 минут, затем тщательно промойте их горячей питьевой водой (мин. 40 °С). Не используйте мощные средства с сильной отдушкой.

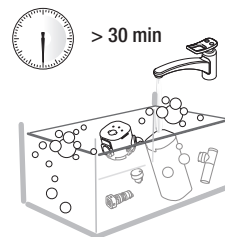

- 3** Протрите внутреннюю поверхность резервуара для молока, фиксатор носика подачи молока и регулятор мягким моющим средством и ополосните горячей питьевой водой.
* Убедитесь, что воздухозаборник чист. Это обеспечит идеальную пену.
Не используйте абразивные материалы, которые могут повредить поверхность устройства.

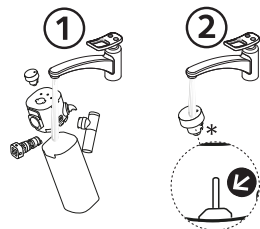

- 4** Протрите насухо все части чистым полотенцем, отрезком ткани или бумажной салфеткой и снова соберите. В случае сильного загрязнения капучинатора выполните два цикла промывки системы, повернув регулятор в положение Rinse. Начнется процесс промывки молочной системы, в ходе которого из носика подачи молока будет выходить горячая вода с паром.



i Если после цикла промывки в капучинаторе остались загрязнения, рекомендуется приобрести новый резервуар, обратившись к Поставщику.

Приготовление кофе

RU

i ПРИМЕЧАНИЕ.

Перед приготовлением кофе или другого напитка убедитесь, что уровень воды в резервуаре для воды располагается выше отметки минимального уровня. Во время разогрева кофемашины можно нажать любую из кнопок приготовления кофе. Подача кофе начнется автоматически после разогрева.

- 1** Полностью поднимите рычаг и вставьте капсулу.

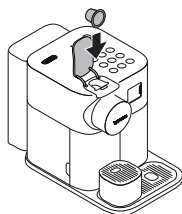

- 2** Опустите рычаг и подставьте чашку под носик подачи кофе.

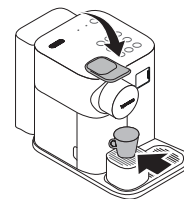

- 3** Нажмите кнопку ☞ (ristretto), ☞ (espresso) или ☞ (lungo). Приготовление кофе завершится автоматически. Чтобы остановить подачу кофе раньше или продолжить ее, нажмите кнопку еще раз.



- 4** По окончании приготовления поднимите и опустите рычаг, чтобы сбросить капсулу в контейнер для использованных капсул. Не поднимайте рычаг слишком рано.

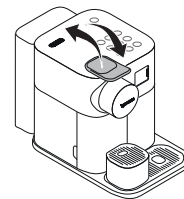

Приготовление молочных напитков

ПРИМЕЧАНИЕ.

Перед приготовлением кофе или другого напитка убедитесь, что уровень воды в резервуаре для воды располагается выше отметки минимального уровня.

Для приготовления идеальной молочной пены необходимо использовать пастеризованное коровье обезжиренное или полужирное молоко из холодильника (температура должна составлять около 4 °C). Капучинатор необходимо чистить после каждого использования.

- 1 Наполните резервуар для молока.
Не перелейте молоко: соблюдайте отметку MAX. Закройте капучинатор.

- 2 Предупреждение: Напитки на растительной основе содержат аллергены (глютен, миндаль, соя) и требуют осторожного обращения людьми, страдающими пищевой аллергией. Объем пены зависит от вида приготавливаемого напитка и его температуры.

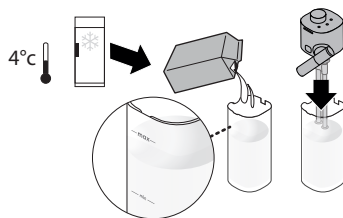

- 2 Полностью поднимите рычаг и вставьте капсулу. Опустите рычаг. Установите капучинатор на кофемашину. Разогрев кофемашины происходит около 15 секунд (индикаторы мигают).

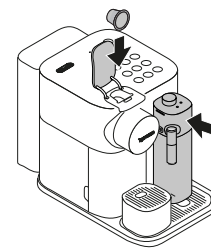

- 3 Разместите чашку для капучино или стакан для латте макиато под диспенсер кофе. Отрегулируйте положение носика подачи молока по центру чашки. Поверните регулятор в положение  (Milk).

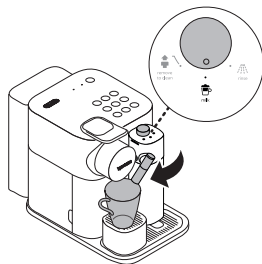

- 4 Нажмите кнопку, соответствующую выбранному молочному напитку. Дополнительную информацию о каждом из молочных напитков см. на стр. 213. Приготовление начнется через несколько секунд и завершится автоматически.

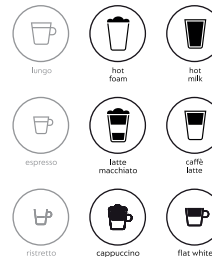

ВНИМАНИЕ! После промывки поместите резервуар в холодильник в соответствии с инструкциями по хранению на упаковке молока. Если капучинатор находится не в холодильнике более 30 минут, разберите резервуар и вымойте все его компоненты (см. раздел «Чистка резервуара для молока»).

- 5 После окончания приготовления индикатор (Rinse) горит оранжевым цветом, указывая на необходимость промывки капучинатора.

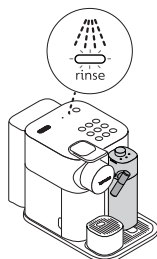

- 6 Подставьте емкость под носик выдачи кофе. Поверните регулятор в положение (Rinse). Начнется процесс промывки молочной системы, в ходе которого из носика подачи молока будет выходить горячая вода с паром. Процесс промывки прекратится автоматически.



ПРЕДУПРЕЖДЕНИЕ! Система промывки не устраняет аллергены. Перед сменой типа молока разберите и очистите резервуар для молока, желательно, в посудомоечной машине. Если нет возможности воспользоваться посудомоечной машиной, произведите очистку вручную.

- 7 Поднимите и опустите ручку, чтобы сбросить капсулу в контейнер для использованных капсул.



- 8 После завершения процесса промывки индикатор промывки гаснет. Поверните регулятор в положение (Milk).



- 9 Если в резервуаре для молока осталось молоко:
a Снимите капучинатор с кофемашины и сразу же поместите его в холодильник. Закройте заглушку капучинатора.

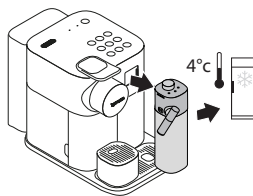

- 9 Если в резервуаре нет молока, либо его недостаточно для приготовления следующих напитков, или же если истекло рекомендуемое время хранения молока, перед доливом молока снимите капучинатор для молока и промойте все его компоненты на верхней полке в посудомоечной машине. При отсутствии посудомоечной машины см. раздел «Чистка капучинатора».

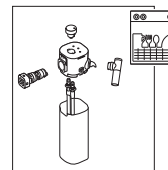

И ПРИМЕЧАНИЕ. См. раздел «Разборка капучинатора» (стр. 216).

RU Программирование объема

И ПРИМЕЧАНИЕ. Ознакомьтесь с информацией о максимальных и минимальных объемах в разделе с указанием заводских настроек.

- 1** Чтобы войти в режим программирования, нажмите и удерживайте не менее 3-х секунд кнопку напитка, который требуется запрограммировать. Начнется варка кофе, кнопка начнет быстро мигать.



- 2** Отпустите кнопку, когда желаемый объем будет достигнут. Если в рецепт входят другие ингредиенты, снова нажмите кнопку и удерживайте ее нажатой до достижения желаемого объема, а затем отпустите. После подачи последнего ингредиента (см. таблицы на стр. 223) кнопка мигнет 3 раза, подтверждая новый объем напитка. Выбранный объем напитка автоматически запоминается для последующих приготовлений.



Восстановление заводских настроек объема

- 1** Включите кофемашину.

И ПРИМЕЧАНИЕ. Снимите капучинатор.

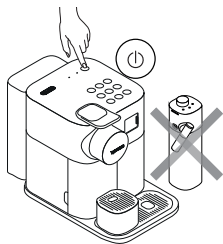

- 2** Для входа в меню одновременно нажмите кнопки (hot milk) и (flat white) и удерживайте их нажатыми в течение 3-х секунд. Начнут мигать индикаторы промывки и удаления накипи.

И ПРИМЕЧАНИЕ. Выход из меню выполняется автоматически через 30 секунд бездействия. Также из меню можно выйти, одновременно нажав и удерживая нажатыми в течение 3-х секунд кнопки (hot milk) и (flat white).



- 3** Нажмите кнопку (flat white): она начнет мигать.



- 4** Нажмите кнопку (flat white): она быстро мигнет 3 раза, подтверждая восстановление объема до заводских настроек.

⚠ ВНИМАНИЕ! Если запрограммированный объем кофе превышает 150 мл, дайте кофемашине остыть не менее 5 минут перед приготовлением следующей чашки кофе. Риск перегрева системы!

РЕЦЕПТЫ (стандартные объемы) RECIPES CHARTS (default quantities)

Рецепт	Ингредиенты и последовательность работы машины	Количество (мл)
 lungo	Кофе	110
 espresso	Кофе	40
 ristretto	Кофе	25

Рецепт	Ингредиенты и последовательность работы машины	Количество (мл)
 hot foam	Молоко	200
 latte macchiato	1. Молочная пенка 2. Кофе	230 40
 cappuccino	1. Молочная пенка 2. Кофе	100 40

Рецепт	Ингредиенты и последовательность работы машины	Количество (мл)
 hot milk	Молоко	150
 caffe latte	1. Кофе 2. Молоко 3. Молочная пенка	110 80 120
 flat white	1. Кофе 2. Молоко	40 100

и ПРИМЕЧАНИЕ. Объем молочной пены зависит от типа используемого молока и его температуры.

и ПРИМЕЧАНИЕ. Для приготовления идеальной чашки кофе рекомендуется использовать заводские настройки для ☞ (espresso) и ☞ (lungo).



Объем кофе можно установить в пределах от 15 до 150 мл в зависимости от рецепта.

Максимальный объем молока (+ молочной пены, если она входит в рецепт): 400 мл.

⚠ ВНИМАНИЕ! Внимательно изучите меры предосторожности.

И ПРИМЕЧАНИЕ: Чтобы обеспечить безотказную работу кофемашины в течение всего срока службы и гарантировать неизменно превосходный вкус кофе, следуйте приведенным инструкциям. Время удаления накипи — примерно 20 минут. Когда начинает мигать индикатор удаления накипи, пора очистить кофемашину от накипи. До того, как кофемашина будет профилактически заблокирована, она сможет приготовить несколько молочных напитков. Блокировка предотвращает любые повреждения кофемашины и обеспечивает ее правильную работу в течение всего срока службы. В случае блокировки кофемашины выполните процедуру удаления накипи или обратитесь в компанию Nespresso. Обязательно завершите процедуру удаления накипи полностью. Если она не будет завершена, кофемашина останется заблокированной.

Индикатор удаления накипи

	Мигает оранжевым цветом	Желательно удалить накипь.
	Часто мигает оранжевым цветом	До блокировки машины можно выполнить лишь несколько приготовлений.
	Светится оранжевым цветом	Необходимо выполнить процедуру удаления накипи; кофемашина останавливается, приготовить молочные напитки невозможно.

1 Очистите машину от накипи, если индикатор  (descale) горит оранжевым цветом в режиме готовности машины к использованию.

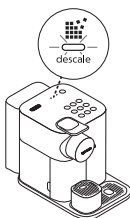

2 Поднимите и опустите ручку, чтобы сбросить капсулу в контейнер для использованных капсул.



3 Опорожните поддон, контейнер для использованных капсул, подставку для чашек и каплесборник. Залейте в резервуар для воды 100 мл средства для удаления накипи Nespresso. Добавьте воду до отметки «descale» на резервуаре для воды (~500 мл).

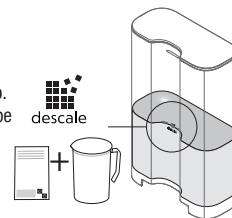

4 Возьмите трубку для удаления накипи, расположенную на задней панели кофемашины, и вставьте ее в гнездо на кофемашине, куда подключается капучинатор. Установите резервуар для воды на место.

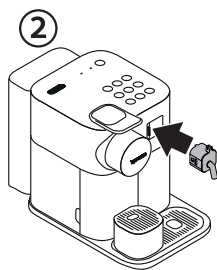

5 Кофемашина переключается в режим удаления накипи. Индикатор удаления накипи мигает оранжевым цветом на протяжении всего процесса. Кнопка  (flat white) горит белым цветом.

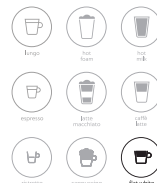

6 Подставьте емкость объемом не менее 1 л под носик
выдачи кофе и носик трубки для удаления накипи.

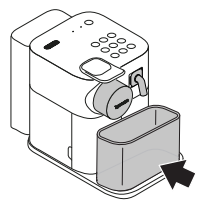

7 Нажмите кнопку ☐ (flat white). Средство для удаления накипи
попеременно проходит через носик выдачи кофе, трубку для
удаления накипи и поддон. По завершении цикла удаления накипи
(из резервуара сливается вода) загорается кнопка ☐ (flat white).



8 Опорожните контейнер для использованных капсул и
поддон, подставку для чашек и каплесборник, тщательно
ополосните их и наполните резервуар для воды свежей
питьевой водой до максимального уровня.

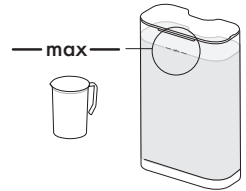

ПРИМЕЧАНИЕ. Чтобы гарантировать завершение
цикла, наливайте в резервуар соответствующий
объем воды.

9 Снова нажмите кнопку ☐ (flat white). Цикл очистки продолжится,
и вода пройдет через носик выдачи кофе, трубку для удаления
накипи и поддон, пока резервуар для воды не будет пуст.



10 По завершении процесса промывки машина выключается. Снимите трубку для удаления накипи,
держась за ручки или регуляторы, и поместите ее на хранение. Опорожните поддон и контейнер для
использованных капсул. Наполните резервуар для воды свежей питьевой водой.

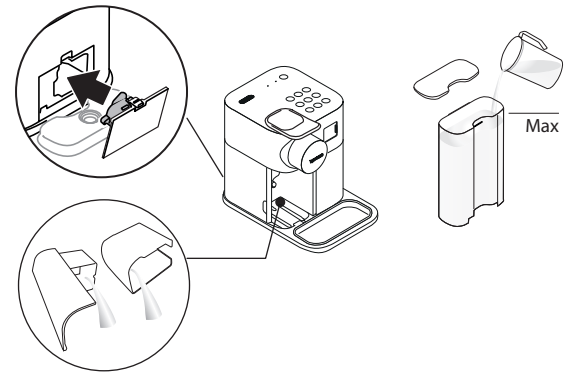

ПРИМЕЧАНИЕ. Если цикл удаление накипи завершен некорректно (например, отключение электроэнергии, отсоединение трубки, недостаток воды в резервуаре), выдается запрос
повторения цикла с пункта 8.

Опорожнение системы перед простоем, для защиты от замерзания или перед проведением ремонта

И ПРИМЕЧАНИЕ. После опорожнения кофемашина выключается примерно через 10 минут.

! ВНИМАНИЕ! При хранении машины в холодном помещении возможно замерзание и, как следствие, повреждение водяного контура, что приведет к протечкам.

1 Включите кофемашину.

И ПРИМЕЧАНИЕ. Перед размещением на хранение снимите резервуар для молока и вымойте его (см. стр. 218).

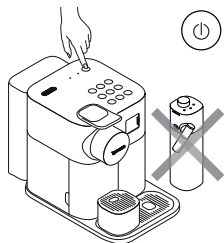

2 Снимите резервуар для воды. Поднимите и опустите ручку, чтобы сбросить капсулу в контейнер для использованных капсул. Подставьте сосуд под диспенсер кофе.

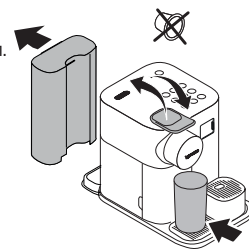

3 Для входа в меню одновременно нажмите кнопки (hot milk) и (flat white) и удерживайте их нажатыми в течение 3-х секунд. Начнут мигать индикаторы промывки и удаления накипи.

И ПРИМЕЧАНИЕ. Выход из меню выполняется автоматически через 30 секунд бездействия. Чтобы выйти вручную, одновременно нажмите и удерживайте нажатыми в течение 3-х секунд кнопки (hot milk) и (flat white).



4 Нажмите (espresso).



5 Нажмите кнопку (espresso) для подтверждения. После нажатия начнется опорожнение. Все индикаторы мигают по очереди: идет процесс опорожнения. По завершении процесса кофемашина выключается автоматически. Теперь для приготовления напитков выполните инструкции, приведенные на стр. 214.

Изменение настроек автовыключения

RU

i Данная кофемашина оснащена эффективной системой энергосбережения, а также функцией автовыключения (0 Вт), которая позволяет экономить электроэнергию. В соответствии с заводскими настройкам прибор выключается через 2 минуты бездействия.

1 Включите кофемашину.

i **ПРИМЕЧАНИЕ.** Снимите капучинатор.

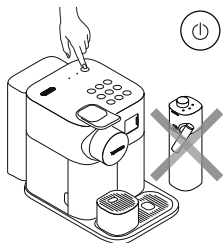

2 Для входа в меню одновременно нажмите кнопки **hot milk** и **flat white** и удерживайте их нажатыми в течение 3-х секунд. Начнут мигать индикаторы промывки и удаления накипи.

i **ПРИМЕЧАНИЕ.** Выход из меню выполняется автоматически через 30 секунд бездействия. Чтобы выйти вручную, одновременно нажмите и удерживайте нажатыми в течение 3-х секунд кнопки **hot milk** и **flat white**.



3 Нажмите **ristretto**.







4 В течение 30 секунд можно изменить параметры автовыключения и задать требуемое значение с помощью соответствующей кнопки. См. подробности в таблице. Индикаторы быстро мигнут 3 раза, чтобы подтвердить новое значение. Выход из меню выполняется автоматически, машина возвращается в режим готовности к использованию.

Автовыключение Automatic power off

ristretto → 2 минуты 2 minutes

espresso → 9 минут 9 minutes

lungo → 30 минут 30 minutes

Не горят индикаторы.	- Проверьте розетку, вилку, напряжение и предохранитель. При возникновении проблем обращайтесь в Nespresso .
Нет подачи кофе, нет подачи воды.	- Резервуар для воды пуст. Наполните резервуар. - Очистите прибор от накипи, см. раздел «Удаление накипи».
Кофе вытекает очень медленно.	- Скорость приготовления кофе зависит от помола.
Нет подачи кофе, идет только вода (при вставленной капсуле).	- При возникновении проблем отправьте прибор для проведения ремонта или обратитесь в Nespresso .
Кофе недостаточно горячий.	- Подогрейте чашку перед приготовлением кофе. - Очистите прибор от накипи, см. раздел «Удаление накипи».
Утечка воды из варочного узла (вода в контейнере для капсул).	- Неправильно вставлена капсула. При обнаружении утечки обратитесь в Nespresso .
Хаотичное мигание кнопок.	- Отправьте прибор для проведения ремонта или обратитесь в Nespresso .
Все кнопки мигают одновременно в течение 10 секунд, после чего кофемашина автоматически выключается.	- Сигнал ошибки, требуется ремонт. Отправьте прибор для проведения ремонта или обратитесь в Nespresso .
Все кнопки напитков быстро мигают 3 раза, и кофемашина возвращается в режим готовности к использованию.	- Резервуар для воды пуст.
Мигают индикаторы удаления накипи и промывки.	- Выполнен вход в меню. Чтобы выйти из меню, одновременно нажмите и удерживайте нажатыми кнопки приготовления  (hot milk) и  (flat white) в течение 3-х секунд, либо дождитесь автоматического выхода через 30 секунд. - Накипь удалена не полностью. Повторите цикл удаления накипи.
Индикатор удаления накипи горит оранжевым цветом.	- Кофемашина сообщает о необходимости удаления накипи, основываясь на количестве приготовленных напитков. Очистите кофемашину от накипи. См. раздел «Удаление накипи». - Кофемашина находится в режиме удаления накипи. Нажмите кнопку  (flat white), чтобы начать процесс удаления накипи.
Индикатор удаления накипи мигает оранжевым цветом, а кнопка  (flat white) горит непрерывно.	- Если резервуар для воды не заполнен до максимального уровня (~1,3 л) для процесса промывки, запустите процесс удаления накипи повторно. Наполните резервуар для воды до максимального уровня (~1,3 л) и нажмите кнопку  (flat white). Если машина не выключается по окончании процесса, повторите операцию. - См. раздел «Удаление накипи».
Индикатор удаления накипи светится оранжевым цветом, кнопки напитков недоступны.	- Кофемашина заблокирована из-за слишком высокого уровня накипи. Очистите машину от накипи.
Индикатор удаления накипи горит оранжевым цветом.	- Снимите капучинатор и промойте все компоненты на верхней полке посудомоечной машины. При отсутствии посудомоечной машины см. раздел «Чистка капучинатора».
Все кнопки приготовления кофе и молочных напитков мигают поочередно.	- Кофемашина перегрелась. Подождите пока она остынет. - Прибор будет заблокирован примерно на 10 минут после опорожнения (см. раздел «Опорожнение системы перед простоем, для защиты от замерзания или перед проведением ремонта»).

Рычаг опускается не до конца.

- Опорожните контейнер для капсул. Убедитесь, что в контейнере для капсул не осталось застрявших капсул.

Качество молочной пенки не соответствует стандартам.

- Необходимо использовать коровье обезжиренное или полуобезжиренное молоко из холодильника (температура должна составлять около 4 °C).

- Регулятор молочной пены находится в положении  (Remove to clean). Поверните его в положение  (Milk).

- Промывайте систему после каждого приготовления молочного напитка (см. раздел «Чистка капучинатора»).



- Очистите машину от накипи, см. раздел «Удаление накипи».

- Не используйте ранее замороженное молоко.

- Убедитесь, что воздухозаборник не загрязнен. См. раздел «Ручная промывка капучинатора».

- Проверьте сборку всех компонентов капучинатора. См. раздел «Сборка капучинатора».

- Убедитесь, что резервуар для молока снят.

- Убедитесь, что одновременно нажаты и удерживаются нажатыми в течение 3-х секунд кнопки  (hot milk) и  (flat white).

- Убедитесь, что трубка для удаления накипи снята.

Невозможно войти в меню.

Не удается снять резервуар для молока.

- Для разъединения деталей нажмите кнопки на боковых сторонах капучинатора.

- См. раздел «Сборка/разборка системы Rapid Cappuccino».

Выключение кофемашины.

- Нажмите кнопку включения (потребляемая мощность в режиме ожидания: 0,22 Втч).

Капучинатор установлен, но кнопки приготовления молочных напитков не активны.

- Регулятор молочной пены находится в положении  (Rinse). Поверните его в положение  (Milk).

Недостаточный объем приготовленного напитка.

- Обязательно убедитесь, что уровень воды превышает минимальный уровень.

Кнопки приготовления кофе мигают 3 раза поочередно с кнопками приготовления молочных напитков до завершения охлаждения.

- Предупреждение о перегреве: все функции остаются выключенными до тех пор, пока не уменьшится температура.



RU Обратитесь в Nespresso

Невозможно предусмотреть все ситуации, которые могут возникнуть при использовании прибора, поэтому, если вам требуется дополнительная информация, если возникла проблема, или просто нужен совет, обращайтесь в **Nespresso** или к уполномоченному представителю **Nespresso** в своем регионе. Контактные данные ближайшего офиса **Nespresso** или ближайшего уполномоченного представителя **Nespresso** можно найти в брошюре «Добро пожаловать в **Nespresso**», поставляемой в коробке с кофемашиной, или на сайте nespresso.ru.

Ограниченная гарантия

De'Longhi гарантирует отсутствие дефектов материалов и сборки в течение двух лет с даты приобретения изделия. В течение этого периода De'Longhi обязуется бесплатно отремонтировать или заменить (по своему усмотрению) любое дефектное изделие. Гарантия на отремонтированные или замененные в процессе ремонта детали составляет шесть месяцев или до конца действия первоначального гарантийного периода, в зависимости от того, что наступит ранее. Данная ограниченная гарантия не распространяется на любые неисправности, возникшие в результате несчастных случаев, неправильной эксплуатации, обслуживания или обычного износа. В рамках,

допустимых действующими законами, условия данной ограниченной гарантии не исключают, не ограничивают, не изменяют обязательных законных прав в отношении приобретенного вами изделия, а лишь дополняют их. В случае уверенности в дефектности прибора обратитесь в Nespresso за инструкциями по отправке прибора для проведения ремонта. Контактную информацию см. на сайте www.nespresso.ru.

Утилизация и охрана окружающей среды

Прибор содержит ценные материалы, которые могут быть восстановлены или переработаны. Раздельный сбор мусора упрощает переработку ценных сырьевых материалов. Отправьте прибор в пункт приема. Информацию об утилизации можно получить от местных органов власти.



GRAN LATTISSIMA



5 7 1 3 2 C 7 6 3 6 _ 0 1 _ 0 5 2 2
Z2A_2022_05_22