

**Gebruiksaanwijzing  
IZINQ X8  
Elektrische step**

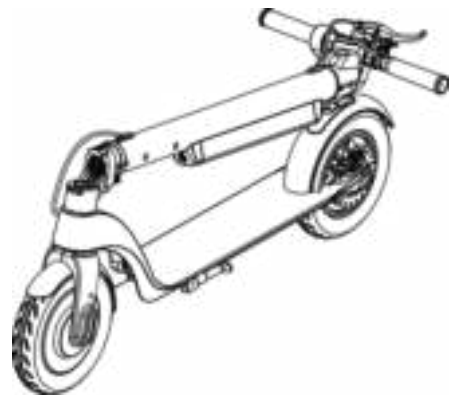

## Over deze gebruiksaanwijzing

- Gefeliciteerd met je aankoop van deze IZINQ X8 elektrische step!
- Voor je eigen veiligheid, lees deze gebruiksaanwijzing aandachtig door voor het eerste gebruik. En zorg er voor dat je in staat bent om de elektrische step te besturen met de juiste aanwijzingen. Neem alle veiligheidswaarschuwingen en tips in acht zodat je beter in staat bent de step te besturen.
- Besteed extra aandacht aan de waarschuwingen en tips in deze gebruiksaanwijzing  
**Waarschuwingen:** Onjuist gebruik van de step kan leiden tot letsel aan jezelf of aan anderen.  
**Tips:** advies en aanwijzingen voor gebruik van de step
- Controleer de wet- en regelgeving in het land van gebruik met betrekking tot elektrische steps.
- Als je vragen hebt, neem dan direct contact op met IZINQ Trading b.v. via info@izinq.nl

### Let op:

- A. Deze step is niet geschikt voor kinderen onder 16 jaar.
- B. Wanneer je geen ervaring hebt met het rijden op een elektrische step, zorg er dan voor dat je leert rijden door iemand met ervaring. Uiteraard is het uitvoerig lezen van deze gebruiksaanwijzing essentieel.
- C. Het is niet toegestaan om deze IZINQ X8 step te laten schoonmaken door kinderen zonder ouderlijk toezicht.

### Waarschuwing!

**Onjuist gebruik van de step of het verzuimen van het lezen van deze gebruiksaanwijzing kan tot ernstig lichamelijk letsel leiden voor de gebruiker of voor omstanders.  
IZINQ Trading b.v. zal in een enkel geval aansprakelijk zijn voor letsel ontstaan door onjuist gebruik.**

## Content

Safety Notes .....	3-5
1. Product Introduction.....	6-10
2. How to ride.....	11-12
3. Battery Instruction.....	13-14
4. Parameter.....	15
5. Maintenance .....	16
6. Trouble shooting .....	17
7. Packing List .....	17
8. Product Quality Certificate .....	18
9. Product Warranty Card .....	18

# 1 Veiligheidswaarschuwingen

## 1.1 Over de veiligheidswaarschuwingen

Zoals bij elk voertuig is er een risico bij het gebruik, zo is dit ook bij een elektrische step. Voor je eigen veiligheid, zorg dat je veilig leert rijden en volg de lokale wet- & regelgeving.

- Controleer voor elk gebruik of de banden en andere onderdelen beschadigd zijn. Zorg er ook voor dat alle schroeven strak zijn aangedraaid. Als je een vraag hebt omtrent beschadigingen, neem dan contact op met IZINQ Trading b.v.
- Vermijd ten aller tijden dat je iemand letsel toebrengt of beschadigingen toebrengt aan andermans eigendommen tijdens het gebruik van de step.
- Het maken van aanpassingen aan de step is ten strengste verboden. Dit kan de prestaties veranderen, de structuur beschadigen en leiden tot ernstig letsel.
- Plaats de step nooit in het water. Dit zal de step ernstig beschadigen en kan leiden tot gevaarlijke situaties.

## 1.2 Veiligheidsmaatregelen

Let op dat je tijdens het gebruik van een step je evenwicht kunt verliezen, kunt crashen of een ongeluk kunt hebben. Om letsel te voorkomen, is het belangrijk dat je deze gebruiksaanwijzing goed bestudeert en de step goed onderhoud.



⚠ Veiligheidsmaatregelen dienen altijd nageleefd worden. En het wordt



⚠ Gebruik de step niet in de regen



⚠ Gebruik de step nooit met 2 of meer personen tegelijk. De step is geschikt voor 1 persoon.



⚠ Maximale belasting: 100 kg



⚠ Deze step is geschikt voor mensen tussen 16 en 60 jaar oud. Het is niet toegestaan de step te gebruiken wanneer je zwanger bent.



⚠ aangeraden bescherming te dragen.

Gebruik de step nooit na het  
nuttigen van alcohol of na het  
gebruik van medicatie.



Gebruik nooit je mobiele telefoon tijdens het rijden. En luister niet naar muziek tijdens het rijden



Wees voorzichtig bij gaten in de weg, ijs, modder, steile hellingen (helling >15°, trappen, in donkere gebieden en alle afwijkende situaties.

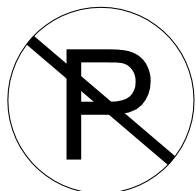

Plaats de step nooit voor een nooduitgang.



Gebruik de step nooit op de autoweg.

## 2 Product Introductie

### 2.1 Algemeen

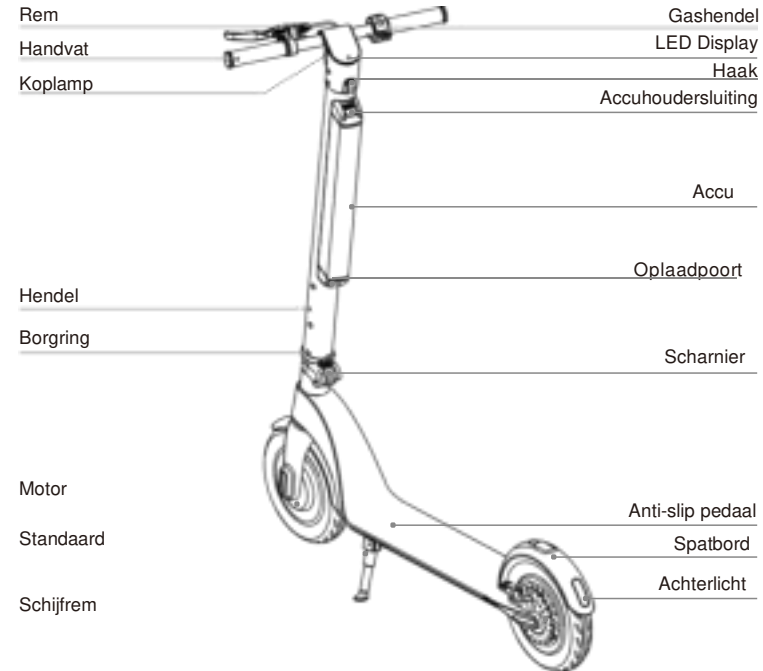



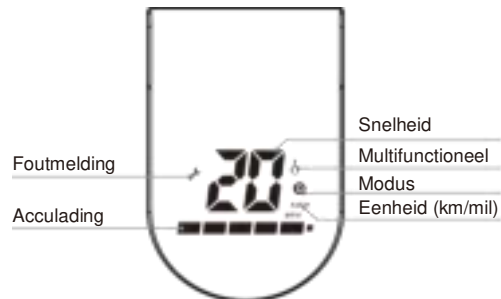
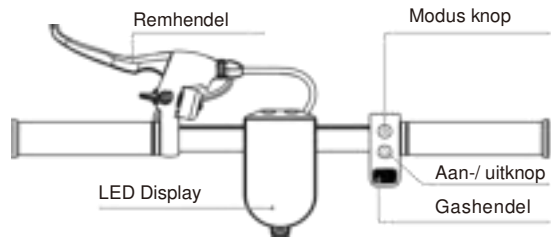

LED display

## Instructie voor de knoppen

1. **Aan-/ uitknop:** houd de aan-/uitknop ingedrukt om de step aan/uit te zetten.

### 2. Modus knop:

**A:** Druk kort op de knop om van rijmodus te wisselen:  
 Beginnersmodus: de modus indicator zal niet tonen  
 Normale modus: de modus indicator zal wit tonen  
 Sport modus: de modus indicator zal rood tonen

**B:** Druk twee keer kort op de modus knop om de koplamp aan/ui te zetten. De achterlamp zal altijd branden.

3. **Gashendel:** druk op de gashendel om te starten en te accelereren.

4. **Rem:** gebruik de remhendel om te remmen. Druk eventueel licht op het achterspatbord om de rem te ondersteunen.

## 2.2 Instructies voor montage



1. Trek de hendel omhoog terwijl je het achterwielspatbord omlaag drukt.



2. Fixeer de hendel van de scharnier en gebruik de borgring om de hendel te vast te zetten.

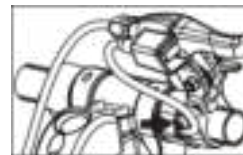

3. Zet de remhendel vast met een M5 inbusleutel.



4. Draai het stuur vast (let op de draairichting bij het vastdraaien).



5. Draai de stelschroef aan indien er speling is op de hendel.

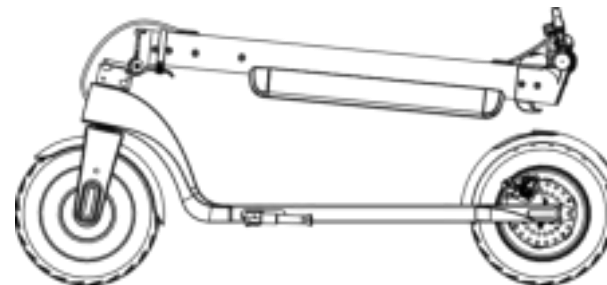

5. C  
r  
u

**ise modus:** hou dezelfde snelheid vast voor 6 seconden om de cruise modus te activeren. Om de cruise modus te deactiveren: druk op de gashendel of gebruik de rem.



## 2.3 Inklap instructie



1. Draai de borging los.



2. Open de hendel.



3. Klap de paal in en fixeer de hendel.



4. Duw de haak zachtjes naar beneden.

## 2.4 Installeren en verwijderen van de accu

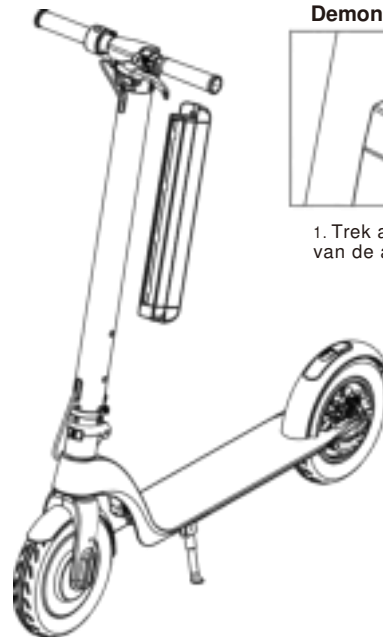

### Demontage



1. Trek aan het slot van de accuhouder.

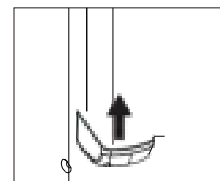

2. Duw de accu omhoog vanaf de onderkant.

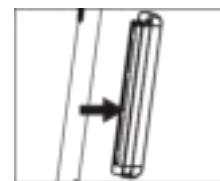

3. Na het omhoogduwen van de accu, trek de accu er horizontaal uit..

### Installatie

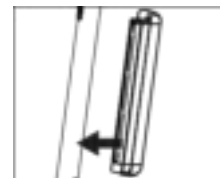

1. Plaats de accu horizontaal in de houder.

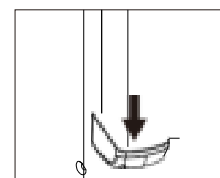

2. Duw de accu omhoog totdat de vergrendeling van de accuhouder is vastgedraaid.

### 3 How to ride the scooter

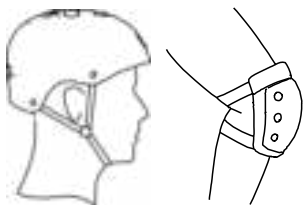

Wear helmets and other protective equipment before riding;

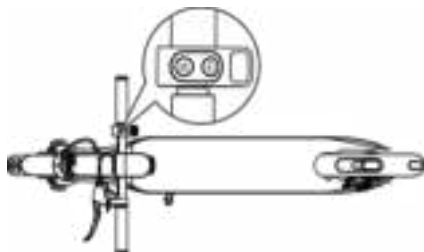

1. Press the POWER button for 2 seconds.



4. Press the throttle button slightly on your right hand to start and rotate the handle to turn.



5. Continuously press throttle to speed up.



2. Put one foot on the pedal, Push off the ground with your strong leg.



3. Balance both feet on your scooter when you have enough momentum.



6. Grasp the brake handle to slow down or stop.



7. When the scooter stops or run at a slow speed, you can get off.

## 4 Battery Instruction

The instruction shows how to charge and maintain the battery, some safety notices and the specification. Please use the battery properly according to this instruction to prolong the battery life and its performance.

### 4.1 Battery Parameters

Name	Parameter	Name	Parameter	Name	Parameter
Type	Li-ion battery	Working Temperature	0°C-35°C	Store Time (-10°C-40°C)	3 months (full charge)
Charging Time	5-7 hours	Charging Temperature	0°C-35°C	Initial Volume	7.8Ah/10Ah
Voltage	36V	Max Charging Voltage	42V	Max Charging Current	2A

### 4.2 Battery Safety

**Do not continue to use the battery when the following conditions occur:**

- The battery of the electric scooter should be used only with local law. Only for professionals to disassemble and maintain the battery.
- Odor or excessive heat; leak any substance; do not touch anything leaking from the battery.
- Do not let children and animals touch the battery. Must unplug the charger before installing the battery or riding. In the case of charging, it is very dangerous to do anything related to electric vehicles.
- If you want the electric scooter to run most efficiently, the battery must be charged and used within the temperature range indicated in the battery specifications.
- Lithium batteries are considered dangerous and require local law to allow transportation.
- The battery contains dangerous substances. Please do not open the battery. Do not insert anything into the battery.
- It is forbidden to charge a lithium battery that has been over-discharged. A battery that has been over-discharged has a safety hazard and can only be scrapped.

**Tip: When the internal temperature of the battery exceeds 45 °C, the battery is protected.**

 Do not charge the battery at high temperature (45 ° C) or Charge the battery in a high temperature (40 ° C) environment.

 Only use the original charging equipment to charge the electric scooter.

### 4.3 Charging step

- Open the charging port cover, Make sure the charging port is clean and dry.
- Connect the charger with the battery and the other end with power(100V-240V;50/60Hz), make sure the charging indicator is on.
- When the charger indicator is red, it will charge normally. Otherwise, please check if the plug is connected properly.
- When the charger indicator is green, charging is complete.

#### Charging method:

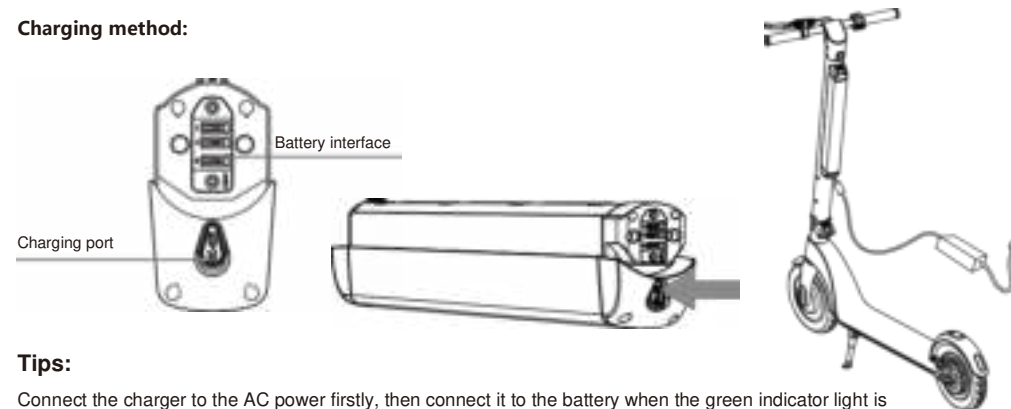



#### Tips:

Connect the charger to the AC power firstly, then connect it to the battery when the green indicator light is normally on.

**After charging, cover the dustproof rubber to prevent something from entering the charging port and causing battery failure.**

## 5 Specification

Item	8.5 inch	10 inch
<b>Product</b>		
<b>Scooter Specification</b>		
Unfolded size	1073*401*1176mm	1083*401*1186mm
Folded size	1073*401*450mm	1083*401*460mm
Height from pedal to ground	110mm	115mm
Net weight	14.5kg	15kg
<b>Basic Information</b>		
Capacity	36V/7.8Ah or 10Ah	36V/7.8Ah or 10Ah
Moto power	36V/350W	36V/350W
Mileage per charge	30-45km	30-45km
Max speed	20km/h	20km/h
Max loading	100kg	100kg
Climbing angle	15°	15°
<b>Charger Specification</b>		
Input voltage	100-240Vac	100-240Vac
Frequency	50-60Hz	50-60Hz
Output voltage	42V	42V
Output current	2A	2A
Store temperature	-10°C-35°C	-10°C-35°C

## 6 Maintenance

### Maintenance considerations:

- Make sure the electric scooter charger and charging line are disconnected and ensure that the electric scooter is off.
- Wipe the shell with a soft cloth to clean the electric scooter. Please don't put more lubricating oil on bearing when you do the maintenance for it.

### Warning

- It is forbidden to clean electric scooters by using water cannon or soaking in liquid. This will cause permanent damage of the electronic devices in the host.

### Storage

- Please charge your electric scooter before storage, for preventing the battery from discharging too long time. Please ensure charge at least once every three months.
- If the storage environment temperature is lower than 0 °C, please don't charge electric scooter. Please put it in inside environment temperature (above 10 °C) and then charge, storage temperature is - 10 °C to 35 °C.
- Please keep the electric scooter in a suitable place indoor, dry and appropriate temperature. You can mask the electric scooter to prevent from the dust.

### Warning

- In order to protect the user's safety, the user can not take apart the electric scooter, otherwise, the user will give up the maintenance warranty rights of the product automatically.

## 7 Trouble shooting

Please contact the sales office or the dealer with no hesitate for repair when the electric scooter fails to ride normally.

Description of adverse phenomena	Solution
unable starting up	Check to see if the battery is powered
can not charge	1. Check whether the plugboard has electricity ; 2. Check the charger whether connect AC plug (the light whether is on); 3. Check the plug of the charger and the charging port of the whole scooter have been inserted correctly.
No horn、no blue tooth signal	Check the bluetooth switch whether turn on.

## 8 Packing List

### Electric scooter packing list:

E-scooter: 1PC

Charger: 1PC

Manual: 1PC

Screws & Wrench: 1set

Please contact us with no hesitate if there is any breakage or missing when you open package. We will replace it for you as soon as possible.

**Have a nice day!**

## 9 Product Quality Certificate

**This product is qualified by passing QC inspection and allowed to be sold on the market.**

The warranty card ( It takes effect upon manufacturer's seal and passing with serial number) regular sales invoice is effective maintenance certificate. Please keep the warranty card properly.

Release date:

QC Qualified Seal:

## 10 Product Warranty Card

### User Files

User Name		Sex		Age	
Address					
Telephone				Zip	
Purchase Site					
Purchase Price			Serial Number		
Commodity And Specifications			The User Signature		
Dealers Signature					

**We shall provide warranty service due to non-artificial quality problems.**

1. One year warranty to the main body including handlebar stem, Motor, Charger...
2. Battery is 6 months warranty period,
3. Plastic Decorative cover, rubble Handlebar ,rear wheel is not in the scope of warranty.
4. All of damage by man—made(open the housing,tear off the sticker,unnormally using),or losing this card we will not guarantee.