

 **SIGMA**



**100**  
LUX



**AURA 100 / BLAZE LINK SET**

StVZO ✓

**AUTO**  
OFF>ON

  
IP44  
FL & RL

AURA 100 LINK

BLAZE LINK

  
≤ 12h

  
≤ 7h

  
≤ 110 m

  
≤ 500 m

## MONTAGE AURA 100 LINK / MOUNTING AURA 100 LINK

### MONTAGE / MOUNTING

#### DE

Die Frontleuchte mittels Silikonhalterung montieren. Zur korrekten Ausrichtung der AURA 100 LINK in Fahrtrichtung **2** die Frontleuchte von der Halterung lösen **1**, die Aufnahme entsprechend ausrichten **3** und die Frontleuchte wieder aufschieben **4**.

Bei der Befestigung ist darauf zu achten, dass die Schraube nur so fest angezogen wird, dass sich die AURA 100 LINK weder von selbst verstellen kann noch leicht verstellbar ist. **Bitte beachten:** Die AURA 100 LINK ist nach Montage des Halters horizontal nicht mehr drehbar.

#### EN

Use the silicone bracket to mount the front light. To angle the AURA 100 LINK correctly in the riding direction **2**, release the front light from the bracket **1**, angle the mount properly **3**, and slide the front light back on **4**.

During the installation, make sure the screw is tightened just enough so that the AURA 100 LINK cannot move on its own and is not easily moved. **Note** that the AURA 100 LINK cannot be rotated horizontally when the holder is installed.

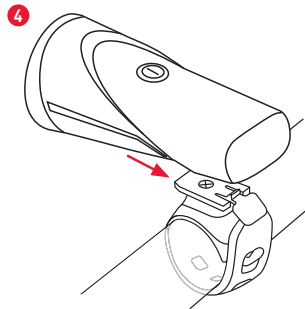
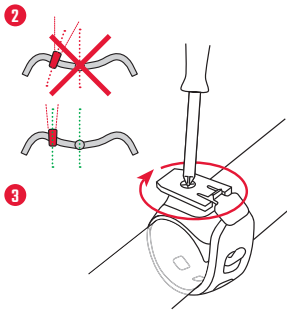
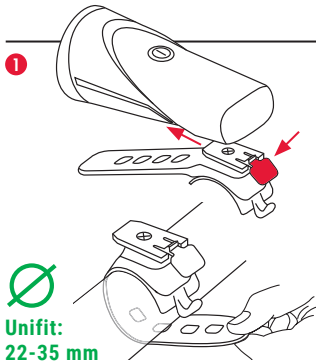



## MONTAGE AURA 100 LINK / MOUNTING AURA 100 LINK

---

**DE**

**Anbauhöhe der AURA 100 LINK: min. 400 mm und max. 1200 mm über der Fahrbahn. Stellen Sie die AURA 100 LINK so ein, dass andere Verkehrsteilnehmer nicht geblendet werden 6.** Die AURA 100 LINK muss fest mit dem Rad verbunden 5 und die Lichtverteilung darf nicht verdeckt sein.

**EN**

**Mounting height for the AURA 100 LINK: min. 400 mm and max. 1200 mm above the roadway. Adjust the AURA 100 LINK so that it does not blind other road users 6.** The AURA 100 LINK must be securely attached to the bike 5 and light distribution must not be obstructed.



5

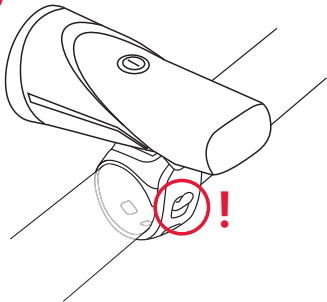

6





## MONTAGE **BLAZE LINK** / MOUNTING **BLAZE LINK**

---

**DE**

**Anbauhöhe 250-1200 mm. Die Abschlusseite der Schlussleuchte senkrecht zur Fahrbahn und rechtwinklig zur Fahrzeugmittelachse **1** ausrichten.**

Bei der Befestigung ist darauf zu achten, dass das Silikonband bei der Montage nur so fest angezogen und befestigt wird, dass sich die Rückleuchte weder von selbst verstellen kann noch leicht verstellbar ist **2**.

**EN**

**Mounting height between 250 -1200 mm. Back of the tail light should be perpendicular to the roadway and at right angles to the vehicle center axis **1**.**

When installing the device, ensure that the silicone strap is tight enough that the rear light cannot move on its own and is not easily moved **2**.



1

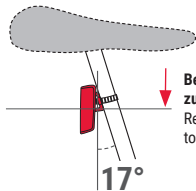

Bezugsachse parallel  
zur Fahrbahn /  
Reference axis parallel  
to the roadway

17°

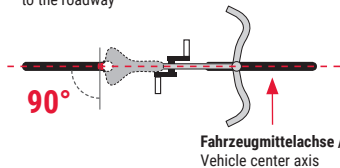

90°

Fahrzeugmittelachse /  
Vehicle center axis

2

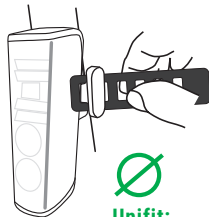

Unifit:  
25-32 mm

## KOPPLUNG AURA 100 LINK MIT DER BLAZE LINK / PAIRING THE AURA 100 LINK WITH THE BLAZE LINK



LINK

KOPPLUNG / PAIRING

**DE** Neben den Grundfunktionen der AURA 100 LINK und BLAZE LINK können diese Leuchten gekoppelt (LINK-Funktion) und gemeinsam betrieben werden. **Koppeln Sie die AURA 100 LINK und BLAZE LINK wie folgt:**

**EN** In addition to the AURA 100 LINK and BLAZE LINK basic functions, these lights can be paired (LINK function) and operated together. **Pair the AURA 100 LINK and the BLAZE LINK as follows:**

**DE** Nach der Montage der beiden Leuchten die BLAZE LINK **1** mit 1x Klick und die AURA 100 LINK **2** mit 2x Klick einschalten.

**EN** After the two lights have been mounted, switch on the BLAZE LINK **1** by clicking it once and the AURA 100 LINK **2** by clicking it twice.

### BLAZE LINK + AURA 100 LINK





**DE**

- Automatischer Start der Kopplung AURA 100 LINK (FL) und BLAZE LINK (RL).  
Abwechselnd aufleuchtende LEDs zeigen die Suche an. **3**
- Parallel erfolgt die Kalibrierung der BLAZE LINK. Dauer: ca. 3 Sek. („RL“ blinkt). **4**
- Die Kalibrierung und Kopplung ist bei permanentem Aufleuchten der „RL-Akku-Statusanzeige“ erfolgreich abgeschlossen. **5**

**EN**

- Pairing of the AURA 100 LINK (FL) and the BLAZE LINK (RL) starts automatically.  
Rolling LEDs indicate searching. **3**
- The BLAZE LINK is calibrated at the same time. Duration: approx. 3 sec. (“RL” flashes). **4**
- Calibration and pairing successfully completed when the “RL battery status display” stays lit up. **5**

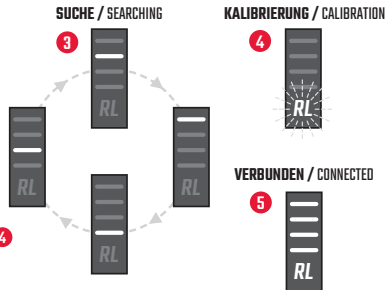



## KOPPLUNG AURA 100 LINK MIT DER BLAZE LINK / PAIRING THE AURA 100 LINK WITH THE BLAZE LINK

---

**DE** Nach erfolgreicher Kopplung verfügen beide Leuchten über die „SIGMA LINK“-Funktion. Jetzt können alle Funktionen von Front- und Rücklicht bequem über die AURA 100 LINK gesteuert und angezeigt werden. **Hinweis: Die BLAZE LINK verfügt über einen Bewegungssensor. Um diesen Sensor zu aktivieren, muss das Fahrrad kurz bewegt werden. Die BLAZE LINK ist nun funktionsbereit und wird vollständig über die Eingaben der AURA 100 gesteuert.**

**Kopplung zurücksetzen:** Um die Kopplung Ihrer Front- und Rückleuchte wieder in den Werkszustand zurückzusetzen, drücken Sie im ausgeschalteten Zustand den ON/OFF-Schalter, siehe S. 15, Ihrer AURA 100 LINK für 7 Sek. Nach erfolgreichem Zurücksetzen blinken die Modus-Indikatoren 2x kurz auf.

**EN** After successful pairing, the two lights have the SIGMA LINK function. Now all front and rear light functions can be controlled and viewed conveniently on the AURA 100 LINK. **Note: The BLAZE LINK has a motion sensor. To activate this sensor, the bike has to be moved briefly. The BLAZE LINK is now ready for use and is completely controlled via the inputs of the AURA 100.**

**Resetting the coupling:** To reset the coupling of your front and rear lights to the factory settings, press the ON / OFF button on your AURA 100 LINK for 7 seconds when it is switched off. After a successful reset, the mode indicators flash twice briefly.



## ***VIDEO TUTORIALS***

*Detaillierte Tutorials und Anwendungstipps finden Sie unter diesem Link.*

*Detailed tutorials and application tips can be found at this link.*









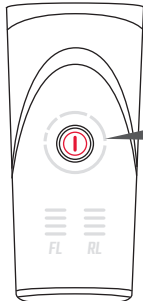











[goto.sigmasport.com/aura100/video](https://goto.sigmasport.com/aura100/video)

## KOPPLUNG AURA 100 LINK MIT DER BLAZE LINK / PAIRING THE AURA 100 LINK WITH THE BLAZE LINK

### MODI / MODES



AURA 100 LINK		BLAZE LINK	
	2 x Click FL + RL ON	AUTO MODE 	AUTO MODE 
	+1 x Click	100 LUX 	ON PERMANENT 
	+1 x Click	75 LUX 	ON PERMANENT 
	+1 x Click	50 LUX 	ON PERMANENT 
	+1 x Click	25 LUX 	ON PERMANENT 
	1 x Click 2 sec. FL + RL OFF	OFF 	OFF 

## AKKU-STATUS / BATTERY STATUS

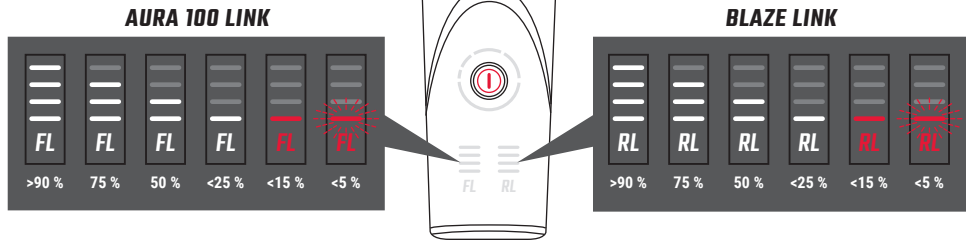

**DE** Nach erfolgreicher Kopplung kann der Akku-Status von Front- und Rücklicht über die AURA 100 LINK abgelesen werden.

**EN** After successful pairing, battery status for the front and rear lights can be read from the AURA 100 LINK.

## GRUNDFUNKTIONEN / BASIC FUNCTIONS *AURA 100 LINK*

### **DE** 5 MODI

Mit dem Einschalten (2x Klick) wird der AUTO-Modus aktiviert. Der integrierte Helligkeitssensor schaltet die AURA 100 LINK je nach Umgebungslicht automatisch ein oder verzögert nach 4 Min. aus. Dabei wird die Lichtstärke angepasst, um Energie zu sparen. Mit jedem weiteren Klick werden manuell die weiteren Modi geschaltet. Unabhängig vom gewählten Modus wird die AURA 100 LINK mit einem langen Tastendruck von 2 Sek. ausgeschaltet. Im AUTO-Modus schaltet sie sich ohne Bewegung des Fahrrads nach 9 Min. komplett aus.

### **EN** 5 MODES

Switching on (2x click) activates AUTO MODE. The integrated brightness sensor automatically switches the AURA 100 LINK on or off after 4 minutes, depending on the ambient light. The light intensity is adjusted to save energy. With each additional click, the other modes are switched manually. Regardless of the selected mode, the AURA 100 LINK is switched off with a long press of the button for 2 seconds. In AUTO MODE it goes out completely after 9 minutes without moving the bike.

## 5 MODI / 5 MODES

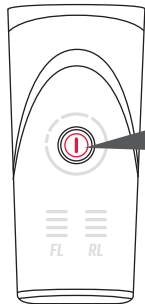

## SCHALTER / BUTTON

	2 x Click ON	<b>AUTO</b> MODE
	+ 1 x Click	<b>100</b> LUX
	+ 1 x Click	<b>75</b> LUX
	+ 1 x Click	<b>50</b> LUX
	+ 1 x Click	<b>25</b> LUX
	1 x Click 2 sec. OFF	<b>OFF</b>



## GRUNDFUNKTIONEN / BASIC FUNCTIONS **AURA 100 LINK**

---

### **DE** AKKU-INDIKATOR

Bei weniger als 15 % Akku-Kapazität leuchtet die rote Indikator-LED auf und schaltet die AURA 100 LINK automatisch in den Eco-Modus mit 25 LUX.  
**Der Akku muss nun umgehend geladen werden.**

**HINWEIS:** Nach etwa 45 Min. blinkt die rote LED und in Kürze schaltet sich die AURA 100 LINK komplett aus.

### **EN** BATTERY INDICATOR

If the battery capacity is less than 15 %, the red indicator LED lights up and switches the AURA 100 LINK automatically to Eco mode (25 LUX).  
The battery now needs to be charged immediately.

**NOTE:** After about 45 minutes, the red LED begins flashing, and the AURA 100 LINK turns off shortly thereafter.





## AKKU-STATUS AURA 100 LINK (FL) / BATTERY STATUS AURA 100 LINK (FL)

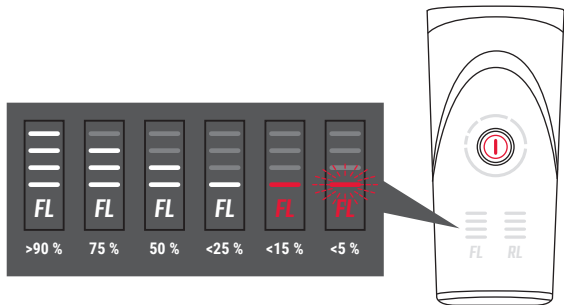



## GRUNDFUNKTIONEN / BASIC FUNCTIONS **AURA 100 LINK**

---

### **DE LADEVORGANG**

Laden Sie die Lampe nur bei Raumtemperatur auf. Außerhalb des Ladetemperaturbereichs von +10° bis + 45° C ist das Laden nicht möglich (erkennbar am schnellen Aufblinken der roten Indikator-LED) **1**.

**Achten Sie stets darauf, dass die rot markierte USB-Abdichtung nach dem Ladevorgang korrekt verschlossen ist **2**.**

Eine Energieentnahme über den Micro-USB-Anschluss ist nicht möglich.

### **EN CHARGING**

Charge the lamp only at room temperature. Charging is not possible outside the charging temperature range of +10° to + 45° C (recognisable by the rapid flashing of the red indicator LED) **1**.

**Ensure that the USB sealing marked red is always closed correctly after charging **2**.**

No energy can be transferred out through the micro-USB connection.



**1**

**Ladevorgang ca. 4,5 h bei 5V 1A /**  
 Charging approx. 4.5 h at 5V 1A

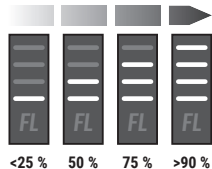

<25 %    50 %    75 %    >90 %

✓  
 +10 °C - +45 °C

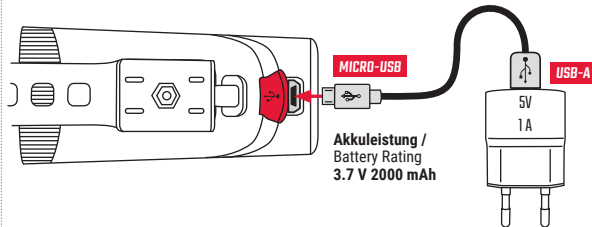

✗  
 <+10 °C / >+45 °C

**2**

MICRO-USB

USB-A

Akkuleistung /  
 Battery Rating  
 3.7 V 2000 mAh

Ladegerät nicht inkl. /  
 Charger not incl.

FUNKTIONEN / FUNCTIONS



## GRUNDFUNKTIONEN / BASIC FUNCTIONS **BLAZE LINK**

### **DE** 2 MODI

Die BLAZE LINK ist ein selbstkalibrierendes Verzögerungslicht mit Helligkeitssensor (AUTO-Modus). Zur Kalibrierung der BLAZE LINK muss das Fahrrad eben stehen und die BLAZE LINK mit 1x Klick eingeschaltet werden **1**. Dabei blinkt die gelbe Indikator-LED ca. 3 Sek., danach leuchtet sie permanent **2** und zeigt damit den AUTO-Modus an, der die BLAZE LINK je nach Umgebungslicht automatisch ein- **3** oder verzögert nach 4 Min. ausschaltet. Mit jeweils einem weiteren Klick wird manuell der NIGHT-Modus ein- **3** und danach die BLAZE LINK ausgeschaltet. Im AUTO-Modus schaltet sie sich ohne Bewegung des Fahrrads nach 9 Min. komplett aus.

### **EN** 2 MODES

The BLAZE LINK is a self-calibrating delay light with a brightness sensor (AUTO MODE). To calibrate the BLAZE LINK, the bike must be level and the BLAZE LINK must be switched on with 1x click **1**. The yellow indicator LED flashes for approx. 3 seconds, then it lights up continuously **2** and thus indicates the AUTO MODE, which automatically switches the BLAZE LINK on **3** or off after 4 minutes depending on the ambient light. With an additional click, NIGHT MODE is switched on manually **3** and then the BLAZE LINK is switched off. In AUTO MODE it goes out completely after 9 minutes of not moving the bike.

20



## 2 MODI / 2 MODES

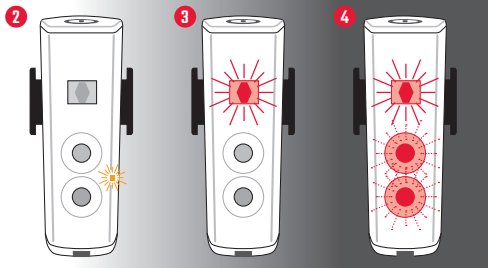
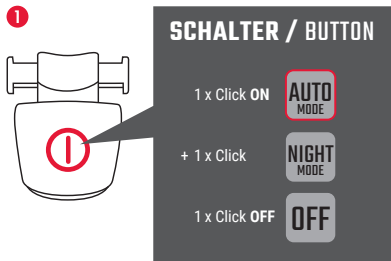

Bei negativer Beschleunigung leuchten alle drei LEDs für ca. 3 Sek. unabhängig vom eingestellten Modus **4**.  
In the case of negative acceleration, all three LEDs light up for approx. 3 seconds regardless of the set mode **4**.



## GRUNDFUNKTIONEN / BASIC FUNCTIONS **BLAZE LINK**

---

### **DE** AKKU-INDIKATOR

Bei weniger als 15 % Akku-Kapazität leuchtet die blaue Indikator-LED auf. **Der Akku muss nun umgehend geladen werden.**

**HINWEIS:** Nach etwa 45 Min. blinkt die blaue LED und in Kürze schaltet sich die BLAZE LINK komplett aus.

### **EN** BATTERY INDICATOR

If the battery capacity is less than 15 %, the blue indicator LED lights up. **The battery must be charged immediately.**

**NOTE:** After about 45 minutes, the blue LED begins flashing, and the BLAZE LINK turns off completely shortly thereafter.



## AKKU-STATUS BLAZE LINK (RL) / BATTERY STATUS BLAZE LINK (RL)

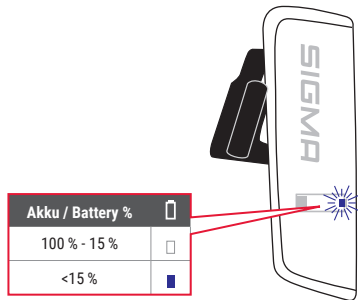



## GRUNDFUNKTIONEN / BASIC FUNCTIONS **BLAZE LINK**

---

### **DE LADEVORGANG**

Laden Sie nur bei +10 °C bis +45 °C Umgebungstemperatur auf. Außerhalb dieses Temperaturbereichs ist das Laden nicht möglich (erkennbar am schnellen Aufblinken der blauen Indikator-LED) **1**.

**Während des Ladevorgangs blinkt das Akku-Kontrollsystem blau. Sobald der Akku wieder einsatzbereit ist, erlischt das Akku-Kontrollsystem **2**.**

**Achten Sie stets darauf, dass die rot markierte USB-Abdichtung nach dem Ladevorgang korrekt verschlossen ist.**

Eine Energieentnahme über den Micro-USB-Anschluss ist nicht möglich.

### **EN CHARGING**

Charge only if the ambient temperature is between 10 °C and 45 °C (50 °F and 110 °F). Charging is not possible outside this temperature range (this situation is indicated by the blue indicator LED flashing rapidly) **1**.

**During charging, the battery monitoring system flashes blue. When the battery is ready for use again, the battery monitoring system turns off **2**.**

**Ensure that the sealing marked red is always closed correctly after charging.**

Energy extraction through the Micro USB port is not possible.





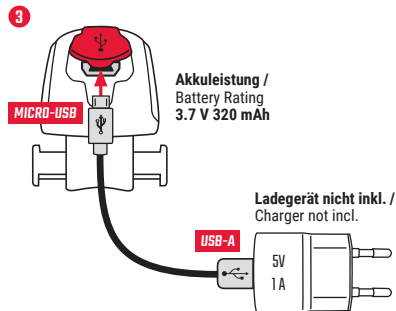
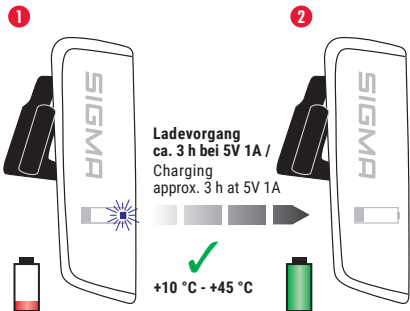

**FUNKTIONEN / FUNCTIONS**



## HINWEIS ZUR EINZELNUTZUNG / NOTES FOR USING ONE DEVICE ONLY

---

**DE** Die AURA 100 LINK und BLAZE LINK können auch eigenständig, d.h. unabhängig voneinander genutzt werden. Bitte hierzu die Beschreibung der Grundfunktionen berücksichtigen. Bei der AURA 100 LINK ist hierbei zu beachten, dass diese bei der eigenständigen Nutzung mit dem Einschalten zunächst die BLAZE LINK sucht. Dies erkennt man am abwechselnden Aufleuchten der RL-Indikatoren wie im Kapitel „KOPPELN“ Punkt 3 (Seite 9) beschrieben. Ist die BLAZE LINK jedoch nicht am Fahrrad montiert, bzw. befindet sie sich nicht im Umfeld der AURA 100 LINK von ca. 3 m, dann endet das abwechselnde Aufleuchten des RL-Akku-Indikators in der AURA 100 LINK nach ca. 1 Min. selbständig.

**EN** The AURA 100 LINK and the BLAZE LINK can also be used independently of each other. To do this, follow the basic functions instructions. When using the AURA 100 LINK by itself, remember that it searches for the BLAZE LINK after it is switched on. This is indicated by the rolling lighting of the RL indicators described in the "PAIRING" section, Point 3 (page 9). But if the BLAZE LINK is not mounted on the bicycle or not within 3 m of the AURA 100 LINK, this rolling lighting stops after about one minute.





## CE INFORMATION

---

**EN** We, SIGMA-ELEKTRO GmbH, declare that the equipment above has been tested in our facility and found compliance with the requirement limits of applicable standards, in accordance with the RED Directive 2014/53/EU and the ROHS Directive 2011/65/EU and additional according to Directive (EU) 2015/883 to amend Annex II of the above mentioned Directive with 4 additional substances. The test record, data evaluation and Equipment Under Test (EUT) configurations represented herein are true and accurate under the standards herein specified.  
You can find the CE declaration at: [ce.sigmasport.com/aura100link](http://ce.sigmasport.com/aura100link) and [ce.sigmasport.com/blazelink](http://ce.sigmasport.com/blazelink)

**DE** Sie finden die Konformitätserklärung unter folgendem Link: [ce.sigmasport.com/aura100link](http://ce.sigmasport.com/aura100link) und [ce.sigmasport.com/blazelink](http://ce.sigmasport.com/blazelink)

**FR** Vous trouverez la déclaration CE à l'adresse : [ce.sigmasport.com/aura100link](http://ce.sigmasport.com/aura100link) [ce.sigmasport.com/blazelink](http://ce.sigmasport.com/blazelink)

**IT** La dichiarazione CE è disponibile all'indirizzo: [ce.sigmasport.com/aura100link](http://ce.sigmasport.com/aura100link) [ce.sigmasport.com/blazelink](http://ce.sigmasport.com/blazelink)

**ES** Puede encontrar la declaración de conformidad CE en: [ce.sigmasport.com/aura100link](http://ce.sigmasport.com/aura100link) [ce.sigmasport.com/blazelink](http://ce.sigmasport.com/blazelink)

**NL** U kunt de CE-certificering vinden op: [ce.sigmasport.com/aura100link](http://ce.sigmasport.com/aura100link) [ce.sigmasport.com/blazelink](http://ce.sigmasport.com/blazelink)

## UKCA STATEMENT



We, SIGMA-ELEKTRO GmbH, declare that the equipment above has been tested in our facility and found compliance with the requirement limits of applicable standards, in accordance with the Radio Equipment Regulations 2017 and the Restriction of the Use of Certain Hazardous Substances in Electrical and Electronic Equipment Regulations 2012. The test record, data evaluation and Equipment Under Test (EUT) configurations represented herein are true and accurate under the standards herein specified.

## TECHNISCHE DATEN / TECHNICAL DATA

Charging Temperature	+10 °C to +45 °C
Operation frequency	Bluetooth 2.4 GHz @ 1 dBm nominal
Battery Type AURA 100 LINK	3.7 V, 2,000 mAh
Battery Type BLAZE LINK	3.7 V, 320 mAh
Max power AURA 100 LINK	3 W
Max power BLAZE LINK	1 W
Water and Dust rating	IP44

**DE ACHTUNG:**

Möglicherweise gefährliche optische Strahlung!  
Bei Betrieb nicht für längere Zeit in die Lampe blicken.  
Kann für die Augen schädlich sein.

LED-Risikogruppe III gemäß EN 60598



**EN ATTENTION:**

Potentially dangerous optical radiation!  
Do not look into the lamp for a long time during operation.  
May be harmful to the eyes.

LED risk group III according to EN 60598

**ZUBEHÖR / ACCESSORIES**

Art.-Nr. 18552

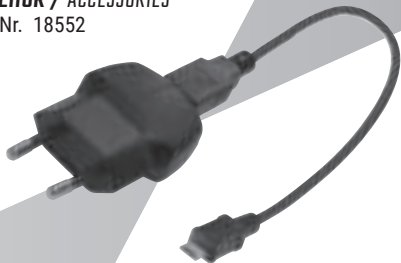

**Ladegerät + Micro-USB-Kabel**  
*Charger + Charging cable Micro-USB*

**ZUBEHÖR / ACCESSORIES**

Art.-Nr. 00481

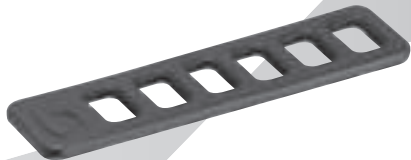

**Silikon-Ersatzhalterung**  
*Silicone Mount*

**ZUBEHÖR / ACCESSORIES**

Art.-Nr. 00150



**Silikon-Ersatzhalterung**  
*Silicone Bracket*

**ZUBEHÖR / ACCESSORIES**

Art.-Nr. 00151



**Ersatzhalterung Screw-Bracket**  
*Spare Screw-Bracket Mount*

**SIGMA-ELEKTRO GmbH**  
Dr.-Julius-Leber-Straße 15  
67433 Neustadt/Weinstraße  
Germany  
kundenservice@sigmasport.com

***www.sigmasport.com***

