







# FiltraClear®

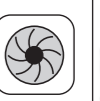

[www.ubbinkgarden.com](http://www.ubbinkgarden.com)

Art.-Nr.	Set						
1355160	FiltraClear 4500 Basic Set EU	5 Watt	1.500 L	750 L	1	375 - 750 l/h	Elimax 500
			2.500 L	1.250 L	1	600 - 1.250 l/h	Elimax 500
			3.000 L	1.500 L	1	700 - 1.500 l/h	Elimax 1000
			4.500 L	2.250 L	1	1.125 - 2.200 l/h	Elimax 1000
1355164	FiltraClear 2500 Plus Set EU	5 Watt	2.500 L	1.250 L	1	Set incl. Elimax 500	
1355165	FiltraClear 4500 Plus Set EU		4.500 L	2.250 L	1	Set incl. Elimax 1000	
1355161	FiltraClear 8000 Basic Set EU	9 Watt	5.000 L	2.500 L	1	1.250 - 2.200 l/h	Elimax 1500
			6.000 L	3.000 L	1	1.400 - 2.200 l/h	Elimax 1500
			7.000 L	3.500 L	1	1.750 - 2.500 l/h	Elimax 2000
			8.000 L	4.000 L	1	2.000 - 2.500 l/h	Elimax 2000
1355166	FiltraClear 6000 Plus Set EU	9 Watt	6.000 L	3.000 L	1	Set incl. Elimax 1500	
1355167	FiltraClear 8000 Plus Set EU		8.000 L	4.000 L	1	Set incl. Elimax 2000	



**Dear Customer,**

You have obtained a product from our FiltraClear pond filter range. With these instructions you have important information which is helpful for installation, set-up and operation, and maintenance of your FiltraClear pond filter.

**Supplied**

Contains/Supplied	Filtra-Clear 2500	Filtra-Clear 4500	Filtra-Clear 4500	Filtra-Clear 6000	Filtra-Clear 8000	Filtra-Clear 8000
	PlusSet	BasicSet	PlusSet	PlusSet	BasicSet	PlusSet
Filter housing (25 l)	1	1	1	1	1	1
Chamber partition wall	1	1	1	2	2	2
Filter lid, large	1	1	1	1	1	1
Closing lid for UVC element	1	1	1	1	1	1
AlgClear UVC 2500 (5 W) specially for FiltraClear 4500	1	1	1			
AlgClear UVC 70000 (9 W) specially for FiltraClear 8000				1	1	1
Bio cores with mesh (Chamber 1, below)	± 20	± 20	± 20	± 20	± 20	± 20
Filter sponge, black, 35 mm, ppi 10 (Chamber 1, top)	1	1	1	1	1	1
Zeolith with mesh (Chamber 2, below)	1,8 kg	1,8 kg	1,8 kg	1,8 kg	1,8 kg	1,8 kg
Filter sponge, blue, 35 mm, ppi 20 (Chamber 2, top)	1	1	1	1	1	1
Filter substrate with mesh (Chamber 3)				3 kg	3 kg	3 kg
Ballvalve 1" (dirt drainage valve), nut and washer	1	1	1	1	1	1
Pond hose 40mm, black (for filter waste)	1 m	1 m	1 m	1 m	1 m	1 m
Hose clip 38-42 mm	1	1	1	1	1	1
Filterpumpe Elimax 500	1					
Filterpumpe Elimax 1000			1			
Filterpumpe Elimax 1500				1		
Filterpumpe Elimax 2000						1
Pond hose 19 mm, black (for filter supply)	3m		3m	3m		3m
Hose clip 20-23 mm	2		2	2		2
Hose tap as pressure regulator, 19 mm					1	1
Instructions	1	1	1	1	1	1
Subject to technical alterations and substitution by articles having improved product properties.						



**Safety Information**

**WARNING:** UV radiation is dangerous to the eyes and the skin. The UV-C emitter must not be operated if it has been taken out of its housing!

**CAUTION:** This device contains a UV-C emitter! Any unintentional use of the device or damage to its housing can result in the emission of dangerous UV-C radiation. UV-C radiation can damage the eyes and the skin, even in low doses.

- The power supply must conform with the product specifications. Do not connect the device if the power supply does not comply with the specified regulations! Consult your local recognised electrical fitter for further information.
- The pump and the UVC device may only be operated in conjunction with a residual current device (circuit breaker//RCD) with a rated residual current of not more than 30 mA. For further information, please contact your local electrical dealer.
- The pump and UVC device may only be put into operation once all components and pipe connections have been fully installed. Under no circumstances may the UVC device be operated in the water; it must be installed beside the pond in such a way that it cannot be flooded.
- The power connection from the pump and UVC device must be located at a distance of at least 3.5 m from the pond or water pool.
- To avoid overheating of the UV-C lamp, the UVC device may only be put into operation when water is flowing through the housing. Never put the UV-C into operation outside the housing!
- The set pump and UVC device may only be operated at a water temperature of between +5°C and +35°C.
- If the set pump and the UVC device are not to be used during the winter months, the devices should be dismantled, cleaned and stored in a frost-free location.
- It is not possible to replace the mains cable. If the cable becomes damaged, the set pump or UVC device must be disposed of appropriately.
- To ascertain that the UVC lamp is functioning properly, any inspection may only be in the form of a visual check through the inspection window (located on the front side of the device). Any direct contact with UV-C radiation may result in injury to eyes and/or skin.
- The UVC device must not be operated with transparent pipes. We recommend the use of our black spiral pond pipe. Moreover, the inflow and outflow pipes must be secured against accidental or unintentional removal from the nozzle using hose clamps.
- The device is not suitable for use by any persons (including children) with reduced physical, sensory or mental capacity or with a lack of experience and knowledge, unless they are supervised by a person responsible for their safety or have received instructions on how to use the device. Children must be supervised to ensure that they do not play with the device.

**Commissioning**

**WARNING:** The pump and the UVC device must be disconnected from the mains supply before performing any installation work!

To remove the filter cover, open the 2 click-closures on the broad rear UVC side of the filter, lift off the cover and release the two retainers (Fig. 1)

Prepare both filter chambers for setting-up

- 1) Insert partition (Fig.6)
  - With FiltraClear 2500/4500 (1) : in the middle guide rail
  - With FiltraClear 6000/8000 (2) : in the right and left guide rails
- 2) Position the filter media (included) (Fig.7)
  - FiltraClear 2500/4500 : in chambers 1 and 2
  - FiltraClear 6000/8000 : in chambers 1, 2 and 3
- 3) Screw the ball valve (for draining dirt) to filter chamber 1 (Fig. 4)
  - Push the enclosed 40 mm hose piece onto the hose nozzle and secure the waste connection with the enclosed 38-42mm hose clamp (Fig. 9).

Install the supplied UVC device in the filter lid:

1. Detach the small cover from the filter lid by releasing the click-retainers on the underside of the lid (see the arrow markings (Fig. 2)
2. Prepare the UVC device in accordance with the instruction manual for setting-up.
3. Now fit the UVC device into the large filter lid, lay the electrical cable into the provided recess and screw the connection unit in tightly (Fig. 3)
4. Fit the small cover back onto the filter lid, retaining in place with the click-retainers (Fig. 4)
5. Place the filter next to or near your pond so that it can still be easily accessed when you later have to maintain the filter. To obtain maximum power, the pond filter must be put in a place that is in the shade or is partly shaded during the day. Ensure that the pond filter is set horizontally and slightly raised on a hard surface, so that both ballvalves are easy to access.

Prepare the pump for connection with the inflow connector (UVC) of the FiltraClear unit. Observe the instructions for use supplied with the pump.

Connect the pump and pond filter to the pond pipe, which has been cut to the required length. Use the appropriate pipe nozzles. Universal pipe nozzles must be shortened as required.

Now place the pump in the pond. Observe the requirements regarding minimum water depth and place the pump on solid ground, free of mud and sand.

Before putting the FiltraClear pond filter system into operation, check once again that:

1. The sealing cover and inflow connection from the filter are properly screwed on,
2. The ball valve for draining dirt is closed,
3. The pipe connections from the filter inflow and outflow are properly fitted,
4. The instructions for use of both the pump and the UV-C device have been read and observed.

You can then bring the FiltraClear Pond Filter System into operation in the following sequence:

1. Always switch the pump on first and check whether water flows evenly through the UVC device and the FiltraClear Pond Filter.
2. Check the entire pond filter system again for leaks. We recommend sealing leaky hose connections with suitable hose clips or standard teflon tape.
3. Only then switch on the UVC device (if there is one) and check the operation of the UV lamp by visual inspection safely using the device's inspection window (blue light).
  - Note: during the period of bacteria development in the filter chambers (around 6-8 weeks from commissioning) the UVC device should not be switched on again.
4. It is important that your FiltraClear Pond Filter is in uninterrupted operation. Only for maintenance and during the winter period should the system be completely switched off.
5. If the pond filter is to be taken out of operation, always switch the UVC device off first. Only then may the pump be switched off and the water drained from the pond filter.

**Maintenance and Cleaning**

**WARNING:** The pump and the UVC device must be disconnected from the mains supply before performing any maintenance or cleaning activities!

- If pump performance falls off, that could mean the pump interior is dirty and has to be cleaned. Please clean the pump in accordance with the instructions.
- If growth of floating algae in your pond visibly increases again, the cause may be a decrease in performance of the UVC device, caused by deposits on the quartz tube and/or a decrease of the radiation intensity of the UVC lamp. In this case, the UVC lamp must be cleaned or the UVC lamp replaced. To do this, please proceed in accordance with the UVC instructions.
- Depending on the level of pollution of the pond water it may be necessary - particularly in the first few weeks after setting-up of the filter - to rinse out the dirt sediment from the filter chambers using the ballvalve. You do not need to switch off the pond filter to do this.

**Guarantee**

- We grant you a three-year guarantee on your Ubbink FiltraClear pond filter, covering demonstrable manufacturing and material defects, applicable from the date of purchase. When making a guarantee claim, the original sale receipt must be supplied as proof of purchase. In addition, we grant you a twelve-month guarantee of clean and healthy water on your Ubbink FiltraClear pond filter. You can enjoy the benefits of the Ubbink® guarantee provided the FiltraClear filter has been subjected to its proper and intended use. Claims can be made relating to the clean-water guarantee after six weeks (the period of use following initial operation required for efficient filtration) and when using a Ubbink® pump, should the water not be demonstrably clean and clear after this time.
- The guarantee does not cover complaints resulting from installation and operational errors, insufficient product care, the effects of frost, improper repair attempts, the use of force, the fault of a third party, overload, mechanical damage, or the effects of foreign objects, neither does it cover complaints resulting from wear and tear, for instance in the case of filter media, pipe nozzles, or pond pipes.
- Guarantee information relating to the pump and the UVC device are contained in the manufacturer's instructions for use.

**Environmental Protection**

Waste electrical products should not be disposed of with household waste. Please recycle where facilities exist. Check with your Local Authority or retailer for recycling advice.



**Sehr geehrter Kunde,**

Sie haben ein Produkt aus unserer FiltraClear Teichfilterserie erworben. Mit dieser Gebrauchsanweisung erhalten Sie wichtige Informationen, die hilfreich sind für die Montage, Inbetriebnahme und Wartung Ihres FiltraClear-Teichfilters.

**Lieferumfang**

Inhalt/Lieferumfang	Filtra-Clear 2500 PlusSet	Filtra-Clear 4500 BasicSet	Filtra-Clear 4500 PlusSet	Filtra-Clear 6000 PlusSet	Filtra-Clear 8000 BasicSet	Filtra-Clear 8000 PlusSet
Filtergehäuse (25 l)	1	1	1	1	1	1
Kammer-Trennwand	1	1	1	2	2	2
Filterdeckel, groß	1	1	1	1	1	1
Verschlussdeckel UVC-Teil	1	1	1	1	1	1
AlgClear UVC 2500 (5 W) Spezial für FiltraClear 4500	1	1	1			
AlgClear UVC 70000 (9 W) Spezial für FiltraClear 8000				1	1	1
Bio-Kerne mit Netz (Kammer 1, unten)	± 20	± 20	± 20	± 20	± 20	± 20
Filterschwamm schwarz, 35 mm, ppi 10 (Kammer 1, oben)	1	1	1	1	1	1
Zeolith mit Netz (Kammer 2, unten)	1,8 kg	1,8 kg	1,8 kg	1,8 kg	1,8 kg	1,8 kg
Filterschwamm blau, 35 mm, ppi 20 (Kammer 2, oben)	1	1	1	1	1	1
Filtersubstrat mit Netz (Kammer 3)				3 kg	3 kg	3 kg
Kugelhahn 1" (Schmutzablass), Mutter und Dichtungsring	1	1	1	1	1	1
Teichschlauch 40mm, schwarz (für Filterauslauf)	1 m	1 m	1 m	1 m	1 m	1 m
Schlauchklemme 38-42mm	1	1	1	1	1	1
Filterpumpe Eimax 500	1					
Filterpumpe Eimax 1000			1			
Filterpumpe Eimax 1500				1		
Filterpumpe Eimax 2000						1
Teichschlauch 19 mm, schwarz (für Filtereinfuhr)	3 m		3 m	3 m		3 m
Schlauchklemme 20-23 mm	2		2	2		2
Schlauchhahn als Druckregler, 19 mm					1	1
Gebrauchsanweisung	1	1	1	1	1	1

Technische Änderungen und Austausch gegen Artikel mit verbesserten Produkteigenschaften vorbehalten.



**Sicherheitshinweise**

**WARNUNG:** UV Strahlen sind gefährlich für Augen und Haut. Der UV-C-Strahler darf nicht betrieben werden, wenn er aus dem Gerätegehäuse genommen wurde!

**ACHTUNG:** dieses Gerät enthält einen UV-C-Strahler! Unbeabsichtigter Gebrauch des Gerätes oder Beschädigung des Gehäuses kann den Austritt gefährlicher UV-C-Strahlung zur Folge haben. UV-C-Strahlung kann den Augen und der Haut auch in geringer Dosierung Schaden zufügen.

- Die Stromversorgung muss den Produktspezifikationen entsprechen. Schließen Sie das Gerät nicht an, wenn die Stromversorgung die spezifizierten Vorschriften nicht erfüllt!
- Weitere Informationen können Sie von Ihrem lokalen, anerkannten Elektroinstallateur erhalten.
- Die verwendete Pumpe sowie das UVC-Gerät dürfen nur über eine Fehlerstrom-Schutzeinrichtung (Fi-Schalter/RCD) mit einem Bemessungsfehlerstrom von nicht mehr als 30 mA betrieben werden. Für weitere Auskünfte wenden Sie sich bitte an Ihren Elektrofachbetrieb.
- Pumpe und UVC-Gerät dürfen erst nach fertiger Installation aller Komponenten und Schlauchanschlüsse in Betrieb genommen werden. Das UVC-Gerät darf unter keinen Umständen im Wasser in Gebrauch genommen werden und muss so neben dem Teich installiert werden, dass ein Überfluten ausgeschlossen ist.
- Der Stromanschluss von Pumpe und UVC-Gerät muss in einem Abstand von mehr als 3,5 m zum Teich bzw. Wasserbecken erfolgen.
- Um eine Überhitzung der UV-C-Lampe zu vermeiden, darf das UVC-Gerät nur in Betrieb genommen werden, wenn Wasser das Gehäuse durchfließt. Nehmen Sie die UV-C-Lampe niemals außerhalb des Gehäuses in Betrieb!
- Die Set-Pumpe und das UVC-Gerät dürfen nur bei einer Wassertemperatur von +5 °C bis +35 °C betrieben werden.
- Werden Set-Pumpe und UVC-Gerät während der Wintermonate nicht betrieben, so sind die Geräte abzubauen, zu reinigen und an einem frostsicheren Platz aufzubewahren.
- Ein Austausch des Netzkabels ist nicht möglich. Wenn das Kabel beschädigt wird, müssen die Set-Pumpe oder das UVC-Gerät sachgerecht entsorgt werden.
- Das Kontrollieren der Funktion der UVC-Lampe darf ausschließlich durch Sichtprüfung am Sichtfenster (befindet sich an der Stirnseite des Gerätes) erfolgen. Der direkte Kontakt mit UV-C-Strahlen kann Augen- und/oder Hautverletzungen zur Folge haben.
- Für den Betrieb des UVC-Gerätes dürfen keine transparenten Schläuche verwendet werden. Wir empfehlen die Verwendung unseres schwarzen Spiral-Teichschlauches. Außerdem sind der Ein- und Auslaufschlauch mit Schlauchklemmen gegen ein zufälliges oder unbeabsichtigtes Abziehen von der Schlauchtülle zu sichern.
- Das Gerät ist nicht zur Benutzung durch Personen (einschließlich Kinder) mit verringerten physischen, sensorischen oder geistigen Fähigkeiten oder Mangel an Erfahrung und Kenntnissen geeignet, es sei denn, diese wurden von einer für ihre Sicherheit verantwortlichen Person überwacht oder erhielten Anweisungen bezüglich der Verwendung des Gerätes. Kinder sind zu überwachen um sicherzustellen, dass sie nicht mit dem Gerät spielen.



### Inbetriebnahme

**WARNUNG:** Vor der Durchführung von Installationsarbeiten sind Pumpe und UVC-Gerät vom Netz zu trennen!

Zum Abnehmen des Filterdeckels die 2 Click-Verschlüsse an der breiten hinteren UV-C Seite des Filters öffnen, den Deckel anheben und aus den beiden Halterungen lösen (Abb. 1) Bereiten Sie beide Filterkammern für die Inbetriebnahme vor

- 1) Einschieben der Trennwand (Abb.6)  
bei FiltraClear 2500/4500 (1) : in mittlere Führungsschiene  
bei FiltraClear 6000/8000 (2) : in rechte und linke Führungsschiene
- 2) Platzierung der Filtermedien (inklusive) (Abb.7)  
FiltraClear 2500/4500 : in Kammer 1 und 2  
FiltraClear 6000/8000 : in Kammer 1, 2 und 3
- 3) Aufschrauben des Kugelhahns (für Schmutzablass) an Filterkammer 1 (Abb. 5)  
Stecken Sie das beigefügte Schlauchstück 40 mm auf die Schlauchtülle und sichern Sie den Auslaufschlauch mit der beigefügten Schlauchklemme 38-42mm (Abb. 9)

Installieren Sie das im Lieferumfang enthaltene UVC - Gerät im Filterdeckel:

1. Entfernen Sie die kleine Abdeckung von Filterdeckel durch Lösen der Click-Halterungen an der Deckelunterseite (siehe Pfeilmarkierungen (Abb. 2)
2. Bereiten Sie das UV-C Gerät gemäß der Bedienungsanleitung für die Inbetriebnahme vor.
3. Setzen Sie nun das UVC - Gerät in den großen Filterdeckel ein, verlegen Sie die das Stromkabel in die dafür vorgesehene Aussparung und schrauben Sie das Vorschaltgerät fest (Abb.3)
4. Setzen Sie die kleinere Abdeckung mit Einrasten der Click-Halterungen wieder auf den Filterdeckel (Abb.4)
5. Stellen Sie den Filter an einer Stelle neben oder in der Nähe Ihres Teiches auf, die zur späteren Wartung des Filters noch bequem zugänglich ist. Zur Entfaltung seiner vollen Leistung sollte der Teichfilter möglichst an einer Stelle platziert werden, die tagsüber Schatten bzw. Halbschatten bietet. Achten Sie darauf, dass der Teichfilter waagrecht und etwas erhöht auf verfestigtem Untergrund aufgestellt wird, damit beide Kugelhähne frei zugänglich sind.

Bereiten Sie nun die Pumpe für die Verbindung mit dem Einlaufanschluss (UVC) am FiltraClear vor. Beachten Sie dabei die Pumpen-Gebrauchsanweisung.

Verbinden Sie Pumpe und Teichfilter mit dem auf die erforderliche Länge zugeschnitten Teichschlauch. Verwenden Sie dabei die dafür passenden Schlauchtüllen. Universal-Schlauchtüllen sind entsprechend zu kürzen.

Platzieren Sie nun die Pumpe im Teich. Beachten Sie dabei die Angaben zur Mindestwassertiefe und stellen Sie die Pumpe auf festen Grund, frei von Schlamm und Sand.

Vor Inbetriebnahme der FiltraClear - Teichfilteranlage überprüfen Sie noch einmal, dass

1. Verschlussdeckel und Einlaufanschluss von Filter ordnungsgemäß aufgeschraubt sind,
2. der Kugelhahn für den Schmutzwasserablass geschlossen ist,
3. die Schlauchverbindung von Filtereinlauf und Filterauslauf einwandfrei sind,
4. die Gebrauchsanweisungen für die Pumpe und das UV-C - Gerät gelesen und beachtet wurden.

Anschließend können Sie die FiltraClear-Teichfilteranlage in folgender Reihenfolge in Betrieb nehmen:

1. Schalten Sie immer zuerst die Pumpe ein und kontrollieren Sie, ob das Wasser das UV-C - Gerät und den FiltraClear-Teichfilter gleichmäßig durchläuft.
2. Prüfen Sie das gesamte Teichfiltersystem noch einmal auf undichte Stellen. Wir empfehlen, undichte Schlauchverbindungen mit passenden Schlauchklemmen bzw. handelsüblichem Teflonband abzudichten.
3. Danach erst das UV-C - Gerät (wenn vorhanden) einschalten und durch Augenscheinprüfung die Funktion der UV-Lampe gefahrlos am Sichtfenster der Gerätes kontrollieren (blaues Licht).  
Hinweis: für die Dauer der Bakterienentwicklung in den Filterkammern (ca. 6–8 Wochen ab Inbetriebnahme) sollte das UV-C - Gerät noch nicht eingeschaltet werden.
4. Es ist wichtig, dass Ihr FiltraClear-Teichfilter ununterbrochen im Betrieb ist. Lediglich für die Wartung und während der Winterperiode sollte die Anlage komplett abgeschaltet werden.
5. Soll der Teichfilter außer Betrieb genommen werden, ist immer zuerst das UVC - Gerät auszuschalten. Erst danach darf die Pumpe abgeschaltet und das Wasser aus dem Teichfilter abgelassen werden.



### Wartung und Reinigung

**WARNUNG:** Vor der Durchführung von Wartungs- und Reinigungsarbeiten sind Pumpe und UVC-Gerät vom Netz zu trennen!

- Wenn einmal die Pumpenleistung nachlassen sollte, kann es daran liegen, dass die Pumpe innen verschmutzt ist und gereinigt werden muss. Die Reinigung der Pumpe nehmen Sie bitte gemäß Gebrauchsanweisung vor.
- Sollte das Wachstum von Schwebalgen in Ihrem Teich wieder sichtbar zunehmen, kann die Ursache eine Abnahme der Leistungsfähigkeit des UVC-Gerätes sein, verursacht durch Ablagerungen auf dem Quarzglas-Kolben und/oder eine Abnahme der Strahlungsintensität der UV-C-Lampe. In diesem Fall sollte das UVC-Gerät gereinigt bzw. die UV-C-Lampe ausgetauscht werden. Dabei verfahren Sie bitte gemäß der UVC-Gebrauchsanweisung.
- Je nach Verschmutzungsgrad des Teichwassers kann es - besonders in den ersten Wochen - nach Inbetriebnahme des Filters erforderlich sein, den in den Filterkammern abgesetzten Schmutz durch den Kugelhahn herauszuspielen. Dafür ist kein Abschalten des Teichfilters nötig.



### Garantie

- Auf Ubbink FiltraClear-Teichfilter gewähren wir Ihnen eine Garantie von 3 Jahren gegen nachweisliche Material- und Herstellungsfehler, die ab Kaufdatum gilt. Für die Inanspruchnahme der Garantie muss als Kaufnachweis der Original-Kaufbeleg vorgelegt werden. Zusätzlich gewähren wir auf Ubbink FiltraClear-Teichfilter eine 12-monatige Klarwasser-Garantie für sauberes und gesundes Wasser. Nutzen Sie den Vorteil der -Ubbink® -Garantie-bei fachgerechtem und zweckbestimmten Gebrauch des FiltraClear-Filters. Die Klarwasser-Garantie kann nach sechs Wochen (beim ersten Gebrauch erforderliche Zeitspanne für eine effiziente Filtration) und bei Verwendung einer Ubbink® Pumpe in Anspruch genommen werden, sollte das Wasser nach dieser Zeit nachweisbar nicht sauber und klar sein.
- Nicht unter die Garantie fallen alle Beanstandungen, deren Ursache auf Montage- und Bedienungsfehler, mangelnde Pflege, Frosteinwirkung, unsachgemäße Reparaturversuche, Gewaltanwendung, Fremdschulden, Überlastung, mechanische Beschädigungen oder die Einwirkung von Fremdkörper zurückzuführen sind, sowie Beanstandungen deren Ursachen auf Verschleiß zurückzuführen sind, wie z. B. bei Filtermedien, Schlauchtüllen und Teichschläuchen.
- Garantie-Informationen über die Pumpe und das UVC-Gerät finden Sie in der Gebrauchsanweisung des Herstellers.



### Umweltschutz

Elektroaltgeräte sollen nicht mit dem Hausmüll entsorgen werden. Bitte bringen Sie das Altgerät zu Ihrer örtlichen Sammelstelle. Weitere Auskünfte erhalten Sie von Ihren Händler oder Entsorgungsunternehmen.



**Geachte klant,**

U hebt een product gekocht uit serie FiltraClear vijverfilters. In deze gebruiksaanwijzing vindt u belangrijke informatie over montage, ingebruikneming en onderhoud van uw FiltraClear vijverfilter.

**Meegeleverde producten**

Inhoud/meegeleverde producten	Filtra-Clear 2500 PlusSet	Filtra-Clear 4500 BasicSet	Filtra-Clear 4500 PlusSet	Filtra-Clear 6000 PlusSet	Filtra-Clear 8000 BasicSet	Filtra-Clear 8000 PlusSet
Filterbehuizing (25 l)	1	1	1	1	1	1
Scheidingswand kamers	1	1	1	2	2	2
Filterdeksel, groot	1	1	1	1	1	1
Afsluitdeksel UVC-apparaat	1	1	1	1	1	1
AlgClear UVC 2500 (5 W) speciaal voor FiltraClear 4500	1	1	1			
AlgClear UVC 70000 (9 W) speciaal voor FiltraClear 8000				1	1	1
Biokernen met net (kamer 1, onder)	± 20	± 20	± 20	± 20	± 20	± 20
Filterspons zwart, 35 mm, ppi 10 (kamer 1, boven)	1	1	1	1	1	1
Zeoliet met net (kamer 2, onder)	1,8 kg	1,8 kg	1,8 kg	1,8 kg	1,8 kg	1,8 kg
Filterspons blauw, 35 mm, ppi 20 (kamer 2, boven)	1	1	1	1	1	1
Filtersubstraat met net (kamer 3)				3 kg	3 kg	3 kg
Kogelkraan 1" (vuilafvoer), moer en afdichttring	1	1	1	1	1	1
Vijverslang 40mm, zwart (voor filteruitlaat)	1 m	1 m	1 m	1 m	1 m	1 m
Slangklem 38-42mm	1	1	1	1	1	1
Filterpompje Elimax 500	1					
Filterpompje Elimax 1000			1			
Filterpompje Elimax 1500				1		
Filterpompje Elimax 2000						1
Vijverslang 19 mm, zwart (voor filterinlaat)	3 m		3 m	3 m		3 m
Slangklem 20-23 mm	2		2	2		2
Slangkraan als drukregelaar, 19 mm					1	1
Gebruiksaanwijzing	1	1	1	1	1	1

Technische wijzigingen en vervanging door artikelen met verbeterde producteigenschappen voorbehouden.



**Veiligheidsinstructies**

**WAARSCHUWING:** UV-stralen zijn gevaarlijk voor de ogen en de huid. De UV-C-straler mag niet in bedrijf genomen worden wanneer deze is losgehaald uit zijn behuizing!

LET OP: dit apparaat is uitgerust met een UV-C-straler! Onvoorzien gebruik van het apparaat of beschadiging van de behuizing kan gevaarlijke UV-C-straling ten gevolge hebben. UV-C-straling kan reeds in een geringe dosis schade veroorzaken aan de ogen en de huid.

- De stroomtoevoer moet voldoen aan de productspecificaties. Wanneer de stroomtoevoer niet voldoet aan de gespecificeerde voorschriften, moet u het apparaat niet aansluiten! Voor verdere informatie kunt u een erkende installateur bij u in de buurt raadplegen.
- De aangesloten pomp en het UVC-apparaat mogen uitsluitend worden gebruikt via een aardlekschakelaar met een aanspreekstroom van maximaal 30 mA. Voor nadere informatie gelieve u zich te wenden tot de elektronicavakhandel.
- De pomp en het UVC-apparaat mogen pas in gebruik worden genomen nadat alle componenten geïnstalleerd en alle slangen aangesloten zijn. Het UVC-apparaat mag in geen geval in gebruik worden genomen als dit in het water staat. Het dient naast de vijver te worden geplaatst, op een plek die niet overtroemd kan raken.
- De aansluiting op de stroom van de pomp en het UVC-apparaat moet zich op een afstand van meer dan 3,5 m van de vijver of het bekken bevinden.
- Om oververhitting van de UV-C-lamp te vermijden, mag het UVC-apparaat uitsluitend in gebruik worden genomen als er water door de behuizing circuleert. De UV-C-lamp nooit laten branden terwijl deze zich buiten de behuizing bevindt!
- De setpomp en het UVC-apparaat mogen alleen in gebruik worden genomen als het water een temperatuur heeft van tussen de +5° en +35 °C.
- Als de setpomp en het UVC-apparaat in de wintermaanden buiten gebruik zijn, moeten de apparaten gedemonteerd, schoongemaakt en op een tegen vorst beschermde plek opgeborgen worden.
- De voedingskabel kan niet worden vervangen. Bij beschadiging van de kabel moet de setpomp of het UVC-apparaat volgens de plaatselijke verordeningen als afval worden verwijderd.
- Het controleren van de werking van de UVC-lamp mag uitsluitend gebeuren door een zichtcontrole via het kijkvenster (aan de voorzijde van het apparaat). Direct contact met UV-C-stralen kan beschadiging van de ogen en/of de huid veroorzaken.
- Het UVC-apparaat niet laten draaien met transparante slangen eraan. Wij adviseren om in plaats daarvan gebruik te maken van onze zwarte vijverspiraal slang. Bovendien moeten de toe- en afvoerslang met slangklemmen worden beveiligd tegen per ongeluk losrekken van de slangtuut.
- Het apparaat is niet geschikt om te worden gebruikt door personen (kinderen inbegrepen) met lichamelijk, geestelijk of zintuiglijk verminderde vermogens, of personen die niet over de hiervoor benodigde ervaring en kennis beschikken, tenzij hierbij op hen toezicht wordt gehouden door iemand die verantwoordelijk is voor hun veiligheid of nadat hun uitdrukkelijk geïnstrueerd is hoe zij het apparaat moeten bedienen. Op kinderen moet hierbij toezicht worden gehouden door ouderen, om er zeker van te zijn dat ze niet met het apparaat gaan spelen.



## In gebruik nemen

**WAARSCHUWING:** Alvorens te beginnen met het installeren moeten de pomp en het UVC-apparaat van het elektriciteitsnet zijn losgekoppeld!

Verwijder het filterdeksel door de 2 kliksluitingen aan de brede achterste UVC-zijde van de filter te openen, het deksel op te tillen en uit de twee houders los te maken (afb. 1) Bereid de twee filterkamers voor op ingebruikneming

- 1) Inschuiven van de scheidingswand (afb. 6) bij de FiltraClear 2500/4500 (1): in de middelste sleuf bij de FiltraClear 6000/8000 (2): in de sleuven rechts en links
- 2) Het aanbrengen van de filtermedia (meegeleverd) (afb. 7) bij de FiltraClear 2500/4500: in de kamers 1 en 2 bij de FiltraClear 6000/8000: in de kamers 1, 2 en 3
- 3) Vast Schroeven van de kogelkraan (voor de vuilwaterafvoer) aan filterkamer 1 (afb. 5) Steek het meegeleverde slangstuk 40 mm op het slangmondstuk en zet de afvoerslang vast met de meegeleverde slangklem 38-42mm (afb. 9).

Installeer het meegeleverde UVC-apparaat in het filterdeksel:

1. Verwijder de kleine kap van het filterdeksel door de klikbevestigingen aan de onderzijde van het deksel los te maken (zie pijlmarkeringen (afb. 2)
2. Bereid het UVC-apparaat voor op ingebruikneming zoals beschreven in de gebruiksaanwijzing.
3. Plaats het UVC-apparaat nu in het grote filterdeksel, leg de stroomkabel in de uitsparing en schroef het voorschakelapparaat vast (afb.3)
4. Plaats de kleine kap weer op het filterdeksel door deze in klikbevestigingen vast te klikken (afb. 4)
5. Zet de filter op een plaats naast of in nabijheid van de vijver die voor het onderhoud van de filter later nog gemakkelijk is te bereiken. De vijverfilter werkt het best als u deze op een plaats zet die overdag schaduw of halfschaduw biedt. Zorg dat de vijverfilter horizontaal en iets verhoogd op een stevige ondergrond staat zodat de twee kogelkranen vrij toegankelijk zijn.

De pomp gereedmaken voor de verbinding met de aansluiting van de toevoer (UVC) op de FiltraClear. Houdt u zich daarbij aan de gebruiksaanwijzing voor de pomp. Koppel de pomp en het vijverfilter aan de vijverslang (die daarvoor eerst op lengte moet zijn gemaakt). Gebruik daarbij de passende slangtuiten. Universele tuiten moeten waar nodig worden ingekort.

Positioneer de pomp nu in de vijver. Let daarbij op de maatstrepen voor het laagste waterpeil en zet de pomp op een stevige ondergrond, vrij van zand of modder.

Controleer voordat u de FiltraClear vijverfilterinstallatie inschakelt nog een keer de volgende punten:

1. afsluitdeksel en inlaat-tule van de filter zijn correct vastgezet,
2. de kogelkraan voor de afvoer van vuil water is gesloten,
2. de slangverbinding van filterinlaat en filteruitlaat zijn correct bevestigd,
3. de gebruiksaanwijzingen voor de filterpomp en het UVC-apparaat zijn gelezen en nageleefd.

Vervolgens kunt u de FiltraClear vijverfilterinstallatie in de volgende volgorde in werking stellen:

1. Schakel altijd eerst de pomp in en controleer of het water gelijkmatig door het UVC-apparaat en de FiltraClear vijverfilter loopt.
2. Controleer het volledige vijverfiltersysteem nog een keer op lekkage. Wij bevelen aan lekkende slangverbindingen met een passende slangklem of teflon-tape af te dichten.
3. Schakel daarna pas het UVC-apparaat (indien aanwezig) in en kijk door het kijkvenster om veilig te controleren of de UV-lamp werkt (blauw licht)  
Opmerking: de eerste 6-8 weken na ingebruikneming ontwikkelen de bacteriën zich in de filterkamers en moet het UVC-apparaat nog niet worden ingeschakeld.
4. Het is belangrijk dat de FiltraClear vijverfilter ononderbroken is ingeschakeld. We raden aan de installatie alleen voor onderhoud en tijdens de winterperiode volledig uit te schakelen.
5. Als de vijverfilter buiten werking wordt gesteld, moet altijd eerst het UVC-apparaat worden uitgeschakeld. Pas daarna mag de pomp worden uitgeschakeld en het water uit de vijverfilter worden afgetapt.



## Onderhoud en reiniging

- Alvorens de FiltraClear-vijverfilterinstallatie in gebruik te nemen, moet u nog eens controleren of
- het schroefdeksel en de aansluiting voor de toevoer van het filter voldoende vastgeschroefd zijn,
  - de kogelkraan voor het afvoeren van het vuile water dicht is,
  - de verbinding van de slang van de toevoer en afvoer van en naar het filter geheel in orde is,
  - u de gebruiksaanwijzing voor de pomp en het UVC-apparaat volledig gelezen en opgevolgd hebt.

**WAARSCHUWING:** Alvorens te beginnen met onderhouds- en schoonmaakwerkzaamheden moeten de pomp en het UVC-apparaat van het elektriciteitsnet zijn losgekoppeld!

- Als de capaciteit van de pomp afneemt, kan dit komen doordat de pomp van binnen verontreinigd is en moet worden gereinigd. Zie voor informatie over het reinigen van de pomp de gebruiksaanwijzing.
- Als de groei van zweefalg in uw vijver weer zichtbaar toeneemt, kan de oorzaak een afname van het vermogen van het UVC-apparaat zijn als gevolg van afzetting op het kwartsglas en/of een afname van de stralingsintensiteit van de UVC-lamp. In dit geval moet u het UVC-apparaat reinigen of de UVC-lamp vervangen. Zie voor meer informatie de UVC-gebruiksaanwijzing.
- Afhankelijk van de vervuiling van het vijverwater kan het vooral in de eerste weken na ingebruikneming van de filter nodig zijn om het vuil dat zich in de filterkamers heeft afgezet, door de kogelkraan uit te spoelen. Hiervoor hoeft u de vijverfilter niet uit te schakelen.



## 3 Garantie

- Op Ubbink FiltraClear-vijverfilters verlenen wij 3 jaar garantie tegen aantoonbare materiaal- en fabricagefouten, ingaande vanaf de datum van aankoop. Om aanspraak op garantie te kunnen maken, dient ten bewijze de originele aankoopbon te worden overlegd. Aanvullend verlenen wij op Ubbink FiltraClear-vijverfilters 12 maanden helder-watergarantie, voor schoon en gezond water. Profiteer van het voordeel van de Ubbink®-garantie door het FiltraClear-filter op de juiste manier te gebruiken waar het voor bedoeld is. Op de helder-watergarantie kan na zes weken (de periode die vanaf het eerste gebruik nodig is om een effectieve filtering te realiseren) en bij gebruik van een Ubbink®-pomp aanspraak worden gemaakt, mocht het water na deze periode aantoonbaar niet schoon en helder zijn.
- Niet onder de garantie vallen alle reclamaties waarvan de oorzaak is te herleiden tot een verkeerde montage en bediening, gebrekking onderhoud, vorstinwerking, ondeskundig uitgevoerde reparatieoplossing, toepassing van geweld, schuld door derden, overbelasting , mechanische beschadiging of de inwerking van vreemde voorwerpen, alsmede reclamaties waarvan de oorzaak te wijten is aan slijtage, zoals bij filtermedia, slangtuiten en vijverslangen.
- Zie voor meer informatie aangaande de garantie op de pomp en het UVC-apparaat de gebruiksaanwijzing van de fabrikant.



## Milieubescherming

Gebruikte elektrische apparaten mogen niet met het huisvuil worden meegegeven. Het elektrische apparaat moet worden afgevoerd naar het plaatselijk verzamelpunt. Neem voor meer inlichtingen contact op met uw detaillist of met het plaatselijk afvalverwerkingsbedrijf.



**Cher client,**

Vous avez fait l'acquisition d'un produit de notre gamme de filtres pour bassins FiltraClear. Ces instructions sont accompagnées d'informations importantes utiles pour l'installation, le paramétrage, l'emploi et l'entretien de votre filtre pour bassin FiltraClear.

**Matériel fourni**

Matériel contenu/fourni	Filtra-Clear 2500 PlusSet	Filtra-Clear 4500 BasicSet	Filtra-Clear 4500 PlusSet	Filtra-Clear 6000 PlusSet	Filtra-Clear 8000 BasicSet	Filtra-Clear 8000 PlusSet
Boîtier de filtre (25 l)	1	1	1	1	1	1
Paroi de séparation de chambre	1	1	1	2	2	2
Couvercle de filtre, grand modèle	1	1	1	1	1	1
Couvercle de fermeture de l'élément UVC	1	1	1	1	1	1
AlgClear UVC 2500 (5 W) spécialement conçu pour FiltraClear 4500	1	1	1			
AlgClear UVC 70000 (9 W) spécialement conçu pour FiltraClear 8000				1	1	1
Noyaux bio avec quadrillage (Chambre 1, dessous)	± 20	± 20	± 20	± 20	± 20	± 20
Mousse de filtre, noire, 35 mm, ppi 10 (Chambre 1, dessus)	1	1	1	1	1	1
Zeolith avec quadrillage (Chambre 2, dessous)	1,8 kg	1,8 kg	1,8 kg	1,8 kg	1,8 kg	1,8 kg
Mousse de filtre, bleue, 35 mm, ppi 20 (Chambre 2, dessus)	1	1	1	1	1	1
Substrat pour filtre avec quadrillage (Chambre 3)				3 kg	3 kg	3 kg
Clapet à bille 1" (robinet d'évacuation des saletés), écrou et rondelle	1	1	1	1	1	1
Tuyau pour bassin 40 mm, noir (pour les déchets du filtre)	1 m	1 m	1 m	1 m	1 m	1 m
Collier pour tuyau 38-42 mm	1	1	1	1	1	1
Filterpompe Elimax 500	1					
Filterpompe Elimax 1000			1			
Filterpompe Elimax 1500				1		
Filterpompe Elimax 2000						1
Tuyau pour bassin 19 mm, noir (pour l'alimentation du filtre)	3 m		3 m	3 m		3 m
Collier pour tuyau 20-23 mm	2		2	2		2
Robinet de tuyau servant de régulateur de pression, 19 mm					1	1
Instructions	1	1	1	1	1	1
Peut faire l'objet de modifications techniques et de substitution par des articles aux propriétés supérieures.						



**Consignes de sécurité**

**AVERTISSEMENT :** Les rayons UV sont dangereux pour les yeux et pour la peau. Le projecteur UV-C ne doit pas être exploité à l'état démonté du boîtier !

**ATTENTION :** Cet appareil est équipé d'un projecteur UV-C ! Une utilisation involontaire de l'appareil ou un boîtier endommagé peut provoquer un dégagement de rayons UV-C dangereux. Le rayonnement UV-C risque de léser les yeux et la peau, même en présence de doses minimales.

- L'alimentation en courant électrique doit correspondre à la spécification du produit. Ne raccordez pas l'appareil si l'alimentation en courant électrique requise ne peut pas être assurée ! Vous pouvez demander de plus amples informations auprès de votre électricien agréé local.
- La pompe utilisée et l'appareil UVC ne doivent être exploités qu'avec l'emploi simultané d'un disjoncteur différentiel (interrupteur différentiel/RCD) avec un courant de défaut assigné maximal de 30 mA. Pour de plus amples renseignements, veuillez contacter votre électricien.
- La pompe et l'appareil UVC ne doivent être mis en œuvre qu'une fois que l'installation de tous les éléments et raccords de tuyaux a été terminée. L'appareil UVC ne doit en aucun cas être exploité sous l'eau et doit être monté à côté du bassin/de la pièce d'eau du jardin de manière à ce que tout nappage soit exclu.
- Le raccordement de courant électrique de la pompe et de l'appareil UVC doit être écarté au moins de 3,5 m du bassin / de la pièce d'eau.
- Afin d'éviter une surchauffe de la lampe UV-C, l'appareil UVC doit uniquement être mis en œuvre lorsque de l'eau traverse son corps. Ne mettez jamais la lampe UV-C en service lorsqu'elle est extraite du boîtier !
- La pompe Set et l'appareil UVC ne doivent être utilisés que lorsque les températures de l'eau sont comprises entre +5 °C et +35 °C.
- Si la pompe Set et l'appareil UVC ne sont pas utilisés pendant les mois hivernaux, ces appareils doivent être démontés, nettoyés et stockés dans un endroit protégé contre le gel.
- Le remplacement du câble électrique n'est pas possible. Si le câble est endommagé, la pompe Set et l'appareil UVC doivent être éliminés dans le respect des prescriptions en vigueur.
- Le bon fonctionnement de la lampe UVC doit exclusivement être contrôlé à l'œil, à travers la fenêtre de regard (qui se trouve en face avant de l'appareil). Le contact direct avec les rayons UV-C peut entraîner des lésions des yeux et/ou de la peau.
- L'utilisation de l'appareil UVC avec des tuyaux flexibles translucides est interdite. Nous recommandons d'utiliser notre tuyau flexible spiralé noir. En plus, il faut fixer les tuyaux d'alimentation et d'évacuation à l'aide de pinces pour les protéger contre un débranchement accidentel ou occasionné par hasard.
- L'appareil ne convient pas à l'utilisation par des personnes (enfants compris) à facultés psychiques, mentales ou sensorielles restreintes ou ne disposant pas de suffisamment d'expérience et de connaissances, sauf si ces personnes travaillent sous la surveillance d'une personne responsable de leur sécurité ou s'ils ont reçu des instructions quant à l'utilisation de l'appareil ; les enfants doivent être surveillés afin d'avoir la certitude qu'ils ne pourront en aucun cas jouer avec l'appareil.



## Instructions Ubbink FiltraClear – Filtre pour bassin



### Mise en service

**AVERTISSEMENT :** Avant de réaliser les travaux d'installation, la pompe et l'appareil UVC doivent être débranchés de l'alimentation électrique !

Pour retirer le couvercle du filtre, ouvrez les fermetures à 2 clics à l'arrière, côté UVC, du filtre, relevez le couvercle et désengagez les deux dispositifs de retenue (Fig. 1)  
Préparez les deux chambres du filtre pour l'installation

- 1) Insertion de la cloison (fig.6)  
pour FiltraClear 2500/4500 (1) : dans le rail de guidage médian  
pour FiltraClear 6000/8000 (2) : dans le rail de guidage à droite et à gauche
- 2) Mise en place (comprise) des matières filtrantes (fig.7)  
FiltraClear 2500/4500 : dans les chambres 1 et 2  
FiltraClear 6000/8000 : dans les chambres 1, 2 et 3
- 3) Ouverture du robinet (pour l'évacuation des saletés) sur la chambre de filtration 1 (fig. 5)  
Enfoncez le tuyau de 40 mm (fournie) sur la buse et sécurisez le raccord d'évacuation avec le collier pour tuyau 38-42 mm fourni (Fig. 9).

Installez le dispositif UVC fourni dans le couvercle de filtre :

1. Détachez le petit couvercle du couvercle de filtre en désengageant les dispositifs de retenue à clics situés sous le couvercle (voir les flèches (Fig. 2)
2. Préparez le dispositif UVC selon le manuel d'installations d'installation.
3. Installez maintenant le dispositif UVC dans le grand couvercle de filtre, positionnez le câble électrique dans le renforcement prévu à cet effet et vissez fermement dans l'unité de raccordement (Fig. 3)
4. Installez l'arrière du petit couvercle sur le couvercle de filtre en bloquant en place les dispositifs de retenue à clics (Fig. 4)
5. Placez le filtre près ou à proximité de votre bassin, de telle sorte qu'il soit aisément accessible pour les opérations d'entretien. Afin d'obtenir une puissance maximum, le filtre pour bassin doit être placé dans un endroit qui est ombragé ou partiellement ombragé pendant la journée. Le filtre pour bassin doit être positionné horizontalement sur une surface dure et légèrement surélevé, afin que les clapets à billes soient facilement accessibles.

Préparez alors la pompe au branchement sur le raccord d'alimentation (UVC) de l'installation FiltraClear. A cet égard, observez la notice d'utilisation de la pompe.

Reliez la pompe et le filtre avec le tuyau flexible du bassin découpé selon les besoins. Pour ce faire, utilisez des embouts de taille adaptée. Les embouts universels doivent être raccourcis selon les besoins.

Ensuite, mettez la pompe dans le bassin/la pièce d'eau. A ces fins, observez les indications quant au niveau d'eau minimal et placez la pompe sur un support stable sans boues ni sable.

Avant la première mise en marche du Système de filtre pour bassin FiltraClear, contrôlez une nouvelle fois si :

1. Le couvercle de fermeture et les raccords d'alimentation du filtre sont correctement vissés,
2. le clapet à billes pour l'évacuation des saletés est fermé,
2. les raccordements des tuyaux pour l'alimentation et les déchets du filtre sont appropriés,
3. vous avez lu et respecté les instructions d'utilisation de la pompe du filtre ainsi que du dispositif UVC.

Vous pouvez alors mettre en œuvre le système de filtre pour bassin FiltraClear selon la procédure suivante :

1. Allumez toujours la pompe en premier et vérifiez si l'eau s'écoule régulièrement par le dispositif UVC et le filtre pour bassin FiltraClear.
2. Contrôlez de nouveau la présence éventuelle de fuites sur tout le système de filtre pour bassin. Nous recommandons d'étancher les raccordements de tuyauterie qui fuient avec des colliers adaptés à la tuyauterie ou de la bande en téflon standard.
3. Maintenant seulement, allumez le dispositif UVC (si présent) et contrôlez le fonctionnement de la lampe UV par inspection visuelle en utilisant, avec prudence, la fenêtre d'inspection du dispositif (lumière bleue)  
Remarque : pendant la période de développement des bactéries dans les chambres de filtration (environ 6 à 8 semaines à partir de la mise en service), le dispositif UVC ne doit pas être allumé de nouveau.
4. Il est important que votre filtre pour bassin FiltraClear fonctionne sans interruption. Le système ne doit être complètement arrêté que pour l'entretien et pendant la période hivernale.
5. Si le filtre pour bassin doit être arrêté, éteignez toujours le dispositif UVC en premier. Seulement ensuite, vous pouvez arrêter la pompe et vider l'eau du filtre pour bassin.



### Entretien et nettoyage

**AVERTISSEMENT :** Avant les travaux de maintenance et de nettoyage, la pompe et l'appareil UVC doivent être débranchés de l'alimentation électrique !

- Si les performances de la pompe se détériorent, il se peut que sa partie intérieure soit sale et qu'elle ait besoin d'un nettoyage. Veuillez vous conformer aux instructions pour nettoyer la pompe.
- Si les algues flottantes continuent à se développer visiblement dans votre bassin, la cause peut être une réduction des performances du dispositif UVC, provoquée par des dépôts sur le tube à quartz et/ou une diminution de l'intensité des radiations de la lampe UVC. Dans ce cas, il convient de nettoyer la lampe UVC ou de la remplacer. Pour cela, veuillez vous conformer aux instructions UVC.
- Selon le niveau de pollution de l'eau du bassin, il peut être nécessaire, en particulier au cours des premières semaines suivant l'installation du filtre, de rincer les sédiments déposés dans les chambres de filtration avec le clapet à billes. Pour cela, il n'est pas nécessaire d'arrêter le filtre du bassin.

## 3

### Garantie

- Nos filtres Ubbink FiltraClear pour bassins/pièces d'eau sont garantis pendant 3 ans pour ce qui est des vices de matériau et de fabrication ; cette garantie est valable à partir de la date d'achat. Afin de pouvoir exercer le droit de garantie, il faut présenter le bon de caisse en tant que justificatif d'achat. En outre, nous accordons une garantie « eau claire » de 12 mois à nos filtres Ubbink FiltraClear pour bassins/pièces d'eau assurant une eau claire et saine. Profitez de la garantie Ubbink® liée à l'utilisation correcte du filtre FiltraClear et conforme à ses fins d'utilisation. La garantie « eau claire » peut être octroyée pour la première fois au bout de six semaines d'utilisation avec une pompe Ubbink® (période initiale nécessaire pour qu'une filtration efficace soit obtenue) si, après ce laps de temps, l'eau n'est pas encore propre et claire.
- La garantie ne couvre pas les réclamations résultant d'une erreur de montage et de commande, d'un entretien insuffisant, de l'influence du gel, de tentatives de réparation non professionnelle, d'un déploiement de force excessive, d'un endommagement provoqué par des tiers, d'une surcharge, d'un endommagement mécanique et d'un objet étranger ni les réclamations résultant de l'usage, p. ex. matériaux filtrants, embouts, tuyaux flexibles.
- Vous trouverez des informations sur la garantie de la pompe et de l'appareil UVC dans la notice d'utilisation du fabricant.



### Protection de l'environnement

Les appareils électriques ne doivent pas être jetés à la poubelle. Veuillez remettre votre appareil usagé à votre point de collecte local. Pour de plus amples renseignements, adressez-vous à votre revendeur ou à l'entreprise de recyclage.



**Estimado cliente:**

Ha adquirido un producto de nuestra gama de filtros para estanques FiltraClear. En estas instrucciones encontrará información útil para la instalación, puesta en marcha y funcionamiento, y también para el mantenimiento del filtro para estanque FiltraClear.

**Suministrado**

Contiene/Suministrado	Filtra-Clear 2500 PlusSet	Filtra-Clear 4500 BasicSet	Filtra-Clear 4500 PlusSet	Filtra-Clear 6000 PlusSet	Filtra-Clear 8000 BasicSet	Filtra-Clear 8000 PlusSet
Alojamiento del filtro (25 l)	1	1	1	1	1	1
Pared de partición de la cámara	1	1	1	2	2	2
Tapa del filtro, grande	1	1	1	1	1	1
Tapa de cierre para el elemento UVC	1	1	1	1	1	1
AlgClear UVC 2500 (5 W) especial para FiltraClear 4500	1	1	1			
AlgClear UVC 70000 (9 W) especial para FiltraClear 8000				1	1	1
Núcleos biológicos con red (Cámara 1, inferior)	± 20	± 20	± 20	± 20	± 20	± 20
Absorción de filtro, negro, 35 mm, 10 ppp (Cámara 1, superior)	1	1	1	1	1	1
Zeolita con red (Cámara 2, inferior)	1,8 kg	1,8 kg	1,8 kg	1,8 kg	1,8 kg	1,8 kg
Absorción de filtro, azul, 35 mm, 20 ppp (Cámara 2, superior)	1	1	1	1	1	1
Substrato de filtrado con red (Cámara 3)				3 kg	3 kg	3 kg
Válvula globo 1" (grifo de evacuación de suciedad), tuerca y junta	1	1	1	1	1	1
Manguera del estanque, 40 mm, negro (para desagüe del filtro)	1 m	1 m	1 m	1 m	1 m	1 m
Pinza de la manguera, 38-42 mm	1	1	1	1	1	1
Filterpumpe Elimax 500	1					
Filterpumpe Elimax 1000			1			
Filterpumpe Elimax 1500				1		
Filterpumpe Elimax 2000						1
Manguera del estanque, 19 mm, negro (para suministro del filtro)	3 m		3 m	3 m		3 m
Pinza de la manguera, 20-23 mm	2		2	2		2
Llave de paso para manguera como regulador de presión, 19 mm					1	1
Instrucciones	1	1	1	1	1	1
Sujeto a cambios técnicos y sustitución por artículos con propiedades de producto mejoradas.						



**Indicaciones de seguridad**

**ADVERTENCIA:** Los rayos UV son peligrosos para los ojos y la piel. ¡El radiador UV-C no puede ser operado si ha sido retirado de la carcasa del aparato!

**ATENCIÓN:** ¡Este aparato contiene un radiador UV-C! Un uso inadecuado del aparato o daños de la carcasa puede tener como consecuencia una fuga de peligrosa radiación UV-C. La radiación UV-C puede dañar los ojos y la piel aún en reducidas dosis.

- El suministro de corriente debe cumplir las especificaciones del producto. ¡No conecte el aparato si el suministro de corriente no cumple las normas especificadas! Más información la podrá obtener de su instalador eléctrico local.
- La bomba empleada así como el aparato UVC solo pueden ser operados a través de un interruptor de corriente de defecto (interruptor FI/RCD) con una corriente de defecto de medición no superior a 30 mA. Para mayor información diríjase por favor a su taller especializado de electricidad.
- La bomba y el aparato UVC pueden ser puestos en servicio tras concluida la instalación de todos los componentes y conexiones de tubos flexibles. El aparato UVC bajo ningún concepto puede ser puesto en servicio en el agua y debe ser instalado junto al estanque de tal manera que se descarte una inundación.
- La conexión de corriente de la bomba y el aparato UVC debe ser realizada a una distancia superior de 3,5 m del estanque o bien de la alberca.
- Para evitar un sobrecalentamiento de la lámpara UVC, el aparato UVC solo puede ser puesto en servicio cuando el agua fluye a través de la carcasa. ¡No ponga jamás la lámpara UVC en servicio fuera de la carcasa!
- El juego de bomba y el aparato UVC solo pueden ser operados con una temperatura del agua de +5°C hasta +35°C.
- Cuando durante los meses de invierno el juego de bomba y aparato UVC no se operan, se debe desmontar el aparato, limpiarlo y conservarlo en un lugar seguro contra heladas.
- Una sustitución del cable de red no es posible. Si se daña el cable, debe eliminar reglamentariamente el juego de bomba o el aparato UVC. El control de funcionamiento de la lámpara UVC puede ser realizado exclusivamente mediante inspección visual a través de la mirilla (se encuentra en el lado frontal del aparato). El contacto directo con rayos UV puede tener como consecuencia lesiones en los ojos y/o en la piel.
- Para el uso del aparato UVC no se pueden emplear tubos flexibles transparentes. Recomendamos el empleo de nuestro tubo flexible espiral para estanques. Además el tubo flexible de entrada y de salida debe ser asegurado con abrazaderas contra una extracción casual o involuntaria de la boquilla del tubo flexible.
- El aparato no es adecuado para su uso por personas (incluyendo niños) con capacidades físicas, sensoriales o intelectuales reducidas o carencia de experiencia y conocimientos, a no ser que estas sean supervisadas por una persona responsable por su seguridad y hayan recibido instrucciones con relación al empleo del aparato. Los niños deben ser vigilados, para asegurar que no puedan jugar con el aparato.



## Puesta en marcha

**ADVERTENCIA:** ¡Antes de la ejecución de trabajos de instalación, la bomba y el aparato UVC deben ser desconectados de la red!

Para retirar la cubierta del filtro, abra los dos cierres de clic en la amplia parte trasera del UVC del filtro, levante la cubierta y libere las dos sujeciones (Fig. 1)

Prepare ambas cámaras del filtro para la puesta en marcha

- 1) Introducción de la pared separadora (Fig.6)  
en FiltraClear 2500/4500 (1) : en el carril de guía central  
en FiltraClear 6000/8000 (2) : en el carril de guía derecho e izquierdo
- 2) Ubicación de los medios filtrantes (incluidos) (Fig.7)  
FiltraClear 2500/4500 : en cámara 1 y 2  
FiltraClear 6000/8000 : en cámara 1, 2 y 3
- 3) Abrir el grifo esférico (para descarga de suciedad) en la cámara de filtro 1 (Fig. 5)  
Inserte la pieza adjunta a la manguera de 40 mm en la boquilla de la manguera y asegure el empalme de desagüe con el soporte adjunto de manguera de 38-42 mm (Fig. 9).

Instale el dispositivo UVC suministrado en la tapa del filtro:

1. Separe la cubierta pequeña de la tapa del filtro liberando las sujeciones de clic en la parte inferior de la tapa (vea las marcas de flechas (Fig. 2)
2. Prepare el dispositivo UVC según el manual de instrucciones para la puesta en marcha.
3. Ahora ajuste el dispositivo UVC en la tapa del filtro grande, coloque el cable eléctrico en el hueco suministrado y atornille la unidad de conexión firmemente (Fig. 3)
4. Vuelva a ajustar la cubierta pequeña en la tapa del filtro, manteniéndola en su lugar con las sujeciones de clic (Fig. 4)
5. Coloque el filtro al lado o cerca del estanque para que pueda acceder a él fácilmente cuando realice el mantenimiento del filtro. Para obtener la máxima potencia, el filtro del estanque debe instalarse en un lugar que esté total o parcialmente a la sombra durante el día. Asegúrese de que el filtro del estanque está en posición horizontal y ligeramente elevado sobre una superficie dura, de forma que pueda acceder fácilmente a las válvulas globo.

Prepare ahora la bomba para el empalme de la conexión de entrada (UVC) en el FiltraClean. Observe en este caso las instrucciones de uso de la bomba.

Conecte la bomba y el filtro del estanque con el tubo flexible del estanque cortado a la longitud necesaria. Emplee en este caso las boquillas de tubo flexible adecuadas para ello. Las boquillas de tubo flexible universales deben ser adecuadamente acortadas.

Ubique ahora la bomba en el estanque. Observe en este caso las indicaciones sobre profundidad mínima del agua y coloque la bomba sobre sustrato firme libre de lodo y arena.

Antes de poner en funcionamiento por primera vez el Sistema de Filtro para Estanque FiltraClear, compruebe una vez más que

1. La tapa de cierre y los acoplamientos de alimentación del filtro están adecuadamente atornillados,
2. las válvulas globo para evacuación de suciedad están cerradas,
3. los acoplamientos de la manguera para el suministro del filtro y el desagüe del filtro están en perfecto estado,
3. ha leído y seguido las instrucciones de uso de la bomba de filtrado y el dispositivo UVC.

Puede poner el Sistema de Filtro para Estanque FiltraClear en funcionamiento siguiendo estos pasos en este mismo orden:

1. Primero ponga en funcionamiento la bomba y compruebe siempre que el agua fluye uniformemente a través del dispositivo UVC y del Filtro para Estanque FiltraClear.
2. Vuelva a revisar todo el sistema de filtro para estanque para ver si hay fugas. Le recomendamos sellar los acoplamientos de la manguera que presenten fugas con pinzas para manguera o cinta de teflón estándar.
3. Ahora puede activar el dispositivo UVC (si lo hay) y comprobar visualmente el funcionamiento de la lámpara UV de forma segura utilizando la ventana de inspección del dispositivo (luz azul).  
Nota: durante el periodo de proliferación de bacterias en las cámaras del filtro (aproximadamente entre 6 y 8 semanas desde la puesta en marcha) el dispositivo UVC no debe volver a activarse.
4. Es importante que el Filtro para Estanque FiltraClear esté en funcionamiento ininterrumpido. El sistema sólo debe estar desactivado cuando se realice el mantenimiento y durante el invierno.
5. Si se va a interrumpir el funcionamiento del filtro del estanque, siempre desconecte el dispositivo UVC antes. Una vez desconectado, puede desconectar la bomba y evacuar el agua del filtro para estanque.



## Mantenimiento y limpieza

**ADVERTENCIA:** ¡Antes de la ejecución de trabajos de mantenimiento y limpieza, la bomba y el aparato UVC deben ser desconectados de la red!

- Si disminuye el rendimiento de la bomba, podría deberse a que hay suciedad en su interior, y debe limpiarse. Limpie la bomba según las instrucciones.
- Si el desarrollo de algas flotantes en su estanque aumenta de nuevo, podría deberse a una disminución en el rendimiento del dispositivo UVC, provocado por sedimentos en el tubo de cuarzo y/o un descenso de la intensidad de radiación de la lámpara UVC. En este caso, debe limpiar la lámpara UVC o reemplazarla. Para ello, siga las instrucciones para UVC.
- Dependiendo del nivel de contaminación del agua del estanque podría ser necesario, especialmente en las primeras semanas después de la instalación del filtro, retirar los sedimentos de suciedad de las cámaras del filtro utilizando las dos válvulas globo. No es necesario que desconecte el filtro del estanque para ello.



## 3 Garantía

- Sobre los filtros para estanques Ubbink FiltraClear otorgamos una garantía de 3 años contra fallos de material y fabricación comprobables, la cual vale a partir de la fecha de compra. Para la realización de la garantía se debe presentar el comprobante de compra original como certificación. Adicionalmente otorgamos a los filtros para estanques UBBINK FiltraClean una garantía de agua clarificada de 12 meses con agua limpia y segura. Aproveche las ventajas de la garantía Ubbink® con un uso reglamentario y para la finalidad prevista del filtro FiltraClean. La garantía de agua clarificada puede ser reivindicada tras seis semanas (margen de tiempo necesario durante el primer uso para un filtrado eficiente) y con el empleo de una bomba Ubbink®, en caso que después de este tiempo de forma comprobada el agua no está limpia y cristalina.
- No está amparados por esta garantía todas las objeciones cuya causa sea atribuible a errores de montaje y de operación, falta de conservación, efecto de heladas, intentos inadecuados de reparación, aplicación de violencia, responsabilidad de terceros, sobrecarga, daños mecánicos o el efecto de cuerpos extraños, así como reclamaciones cuyas causas sean atribuibles a desgaste, como p.ej. en medios filtrantes, boquillas de tubo flexible y tubos flexibles de estanque.
- Información sobre la garantía de la bomba y el aparato UVC la encontrará en las instrucciones de uso del fabricante.



## Protección del medio ambiente

Aparatos eléctricos viejos no deben echarse a la basura normal. Lleve, por favor, el aparato viejo al lugar existente en su localidad para deponer tales aparatos. Más informaciones al respecto se las facilita la tienda donde haya comprado el aparato o las empresas de reciclaje.



**Caro Cliente,**

Adquiriu um produto da nossa gama de filtros para lagos FiltraClear. Com estas instruções dispõe de informações importantes úteis para a instalação, montagem e funcionamento, e manutenção do seu filtro para lagos FiltraClear.

**Fornecido**

Conteúdo/Fornecido	Filtra-Clear 2500 PlusSet	Filtra-Clear 4500 BasicSet	Filtra-Clear 4500 PlusSet	Filtra-Clear 6000 PlusSet	Filtra-Clear 8000 BasicSet	Filtra-Clear 8000 PlusSet
Casa do Filtro (25 l)	1	1	1	1	1	1
Tabique de separação da câmara	1	1	1	2	2	2
Tampa do filtro, grande	1	1	1	1	1	1
Tampa para fechar para elemento UVC	1	1	1	1	1	1
AlgClear UVC 2500 (5 W) especial para o FiltraClear 4500	1	1	1			
AlgClear UVC 70000 (9 W) especial para o FiltraClear 8000				1	1	1
Núcleos biológicos com rede (Câmara 1, abaixo)	± 20	± 20	± 20	± 20	± 20	± 20
Esponja do filtro, preta, 35 mm, 10 ppi (Câmara 1, acima)	1	1	1	1	1	1
Zeolita com rede (Câmara 2, abaixo)	1,8 kg	1,8 kg	1,8 kg	1,8 kg	1,8 kg	1,8 kg
Esponja do filtro, azul, 35 mm, 20 ppi (Câmara 2, acima)	1	1	1	1	1	1
Substrato do filtro com rede (Câmara 3)				3 kg	3 kg	3 kg
Válvula de retenção 1" (válvula de drenagem de resíduos), porca e anilha	1	1	1	1	1	1
Mangueira do lago 40mm, preta (para filtração de resíduos)	1 m	1 m	1 m	1 m	1 m	1 m
Braçadeira de fixação 38-42 mm	1	1	1	1	1	1
Filterpumpe Elimax 500	1					
Filterpumpe Elimax 1000			1			
Filterpumpe Elimax 1500				1		
Filterpumpe Elimax 2000						1
Mangueira do lago 19 mm, preta (para alimentação do filtro)	3 m		3 m	3 m		3 m
Braçadeira de fixação 20-23 mm	2		2	2		2
Torneira de mangueira como regulador da pressão, 19 mm					1	1
Instruções	1	1	1	1	1	1
Sujeito a alterações técnicas e a substituição por artigos com propriedades de produto melhoradas.						



**Indicações de segurança**

AVISO: Os raios UV são perigosos para os olhos e para a pele. O radiador UV-C não pode ser operado, caso tenha sido retirado da sua caixa!

ATENÇÃO: Este aparelho contém um radiador UV-C! A utilização inadvertida do aparelho ou a danificação da caixa podem provocar a saída de perigosa radiação UV-C. A radiação UV-C pode causar lesões nos olhos e na pele, mesmo em doses mínimas.

- A alimentação de corrente deve corresponder às especificações do produto. Não ligue o aparelho, caso a alimentação de corrente não cumpra as disposições especificadas! Poderá obter mais informações junto do seu electricista local reconhecido.
- A bomba utilizada e o aparelho UVC apenas podem ser operados através de um disjuntor diferencial (RCD) com uma corrente de fuga medida não superior a 30 mA. Para mais informações, entre em contacto com a sua empresa especializada em trabalhos eléctricos.
- A bomba e o aparelho UVC podem ser colocados em funcionamento apenas após a conclusão da instalação de todos os componentes e ligações de mangueiras. O aparelho UVC não pode, sob quaisquer circunstâncias, ser colocado em funcionamento dentro de água e deve ser instalado junto do lago de tal modo que esteja excluída a possibilidade de uma inundação.
- A ligação eléctrica da bomba e do aparelho UVC deve ser realizada a uma distância superior a 3,5 m do lago ou tanque.
- Para evitar um sobreaquecimento da lâmpada UVC, o aparelho UVC só deverá ser colocado em funcionamento, quando a água atravessar a caixa. Nunca coloque a lâmpada UVC em funcionamento fora da caixa!
- A bomba do conjunto e o aparelho UVC só podem ser operados com uma temperatura da água entre +5 °C e +35 °C.
- Caso a bomba do conjunto e o aparelho UVC não sejam operados durante os meses de Inverno, os aparelhos devem ser desmontados, limpos e armazenados num local não exposto a gelo.
- Não é possível uma substituição do cabo de alimentação. Caso o cabo seja danificado, a bomba do conjunto ou o aparelho UVC deverão ser devidamente eliminados.
- O controlo do funcionamento da lâmpada UVC deve ser realizado exclusivamente por verificação visual através do óculo de inspecção (encontra-se na parte dianteira do aparelho). O contacto directo com raios UV-C pode provocar lesões oculares e/ou dermatológicas.
- Para a operação do aparelho UVC não podem ser utilizadas mangueiras transparentes. Recomendamos a utilização da nossa mangueira preta em espiral para lagos. Além disso, a mangueira de entrada e a mangueira de saída devem ser protegidas com braçadeiras contra uma remoção accidental ou inadvertida da bucha da mangueira.
- O aparelho não deve ser utilizado por pessoas (incluindo crianças) com faculdades físicas, sensoriais ou mentais reduzidas ou falta de experiência e conhecimentos, excepto se estas forem supervisionadas por uma pessoa responsável pela sua segurança ou receberem instruções acerca da utilização do aparelho. As crianças devem ser vigiadas para garantir que não brincam com o aparelho.



### Entrada em funcionamento

**AVISO:** Antes da realização de trabalhos de instalação, a bomba e o aparelho UVC devem ser desligados da rede!

Para remover a tampa do filtro, abra os dispositivos de fecho de 2 cliques na parte UVC posterior do filtro, levante a tampa e solte os dois dispositivos de retenção (Fig. 1)

Prepare as duas câmaras do filtro para a montagem

- 1) Introdução da divisória (fig.6)  
em FiltraClear 2500/4500 (1): na calha de guia central  
em FiltraClear 6000/8000 (2): na calha de guia direita e esquerda
- 2) Posicionamento dos materiais filtrantes (inclusive) (fig.7)  
FiltraClear 2500/4500: na câmara 1 e 2  
FiltraClear 6000/8000: na câmara 1, 2 e 3
- 3) Aparafusamento da válvula esférica (para drenagem de sujidade) na câmara do filtro 1 (fig.5)  
Prenda o pedaço de mangueira de 40 mm na agulheta e prenda a ligação de resíduos com a braçadeira de fixação de 38-42mm incluída (Fig. 9).  
Fixe o pedaço de mangueira de 40 mm na agulheta e prenda a ligação de resíduos com a braçadeira de fixação de 38-42mm incluída (Fig. 9).

Instale o dispositivo UVC fornecido na tampa do filtro:

1. Separe a tampa pequena da tampa do filtro soltando os dispositivos de retenção que fazem clique na parte inferior da tampa (ver as marcas das setas (Fig. 2)
2. Prepare o dispositivo UVC para montagem de acordo com o manual de instruções.
3. Agora insira o dispositivo UVC na tampa maior do filtro, deixe o cabo eléctrico dentro do compartimento incluído e e aperte firmemente a unidade de ligação (Fig. 3)
4. Volte a colocar a pequena tampa na tampa do filtro, retendo-a com os dispositivos de retenção que fazem clique (Fig. 4)
5. Coloque o filtro ao lado ou perto do seu lago para que se tenha um fácil acesso ao mesmo quando mais tarde tiver de fazer a manutenção do filtro. De modo a obter a máxima potência, o filtro do lago deve ser colocado num sítio à sombra ou que esteja parcialmente à sombra durante o dia. Certifique-se de que colocou o filtro do lago na horizontal e ligeiramente levantado numa superfície dura, para que seja fácil aceder às duas válvulas de retenção.

Prepare então a bomba para a união com a ligação de entrada (UVC) no FiltraClear. Respeite, para isso, o manual de instruções da bomba.

Una a bomba e o filtro do lago com a mangueira cortada até ao comprimento necessário. Utilize buchas de mangueira adequadas para o efeito. As buchas de mangueira universais devem ser respectivamente reduzidas.

Posicione então a bomba dentro do lago. Respeite os dados relativos à profundidade mínima da água e coloque a bomba numa superfície firme, livre de lama e areia.

Antes de pôr a funcionar o Sistema de Filtro para Lagos FiltraClear, verifique uma vez mais

1. Se a tampa para fechar e as ligações eléctricas do filtro estão devidamente apertadas,
2. se a válvula de retenção para a drenagem de resíduos está fechada,
2. se as ligações das mangueiras para a alimentação do filtro e a filtragem de resíduos estão boas,
3. se leu e seguiu as instruções de utilização da bomba de filtragem e do dispositivo UVC.

Pode então pôr o Sistema de Filtros para Lagos FiltraClear a funcionar pela seguinte sequência:

1. Ligue sempre a bomba em primeiro lugar e verifique se a água corre uniformemente através do dispositivo UVC e do Filtro para Lagos FiltraClear.
2. Verifique novamente todo o sistema de filtros para lagos para ver se existem fugas. Recomendamos que vede as ligações das mangueiras com braçadeiras de fixação adequadas ou fita de teflon standard.
3. Só depois ligue o dispositivo UVC (se existir) e verifique o funcionamento da lâmpada UV visualmente utilizando de forma segura a janela de inspecção do aparelho (azul clara).  
Nota: durante o período de desenvolvimento de bactérias nas câmaras do filtro (cerca de 6-8 semanas a contar da entrada em funcionamento) o dispositivo UVC não deve ser novamente ligado.
4. É importante que o seu Filtro para lago FiltraClear funcione ininterruptamente. O sistema só deve ficar completamente fechado para manutenção e durante o período de Inverno.
5. Se o filtro para lagos tiver de deixar de funcionar, desligue sempre o dispositivo UVC em primeiro lugar. Só depois é que a bomba pode ser desligada e a água drenada do filtro do lago.



### Manutenção e limpeza

**AVISO:** Antes da realização de trabalhos de manutenção e limpeza, a bomba e o aparelho UVC devem ser desligados da rede!

- Se o desempenho da bomba reduzir, poderá significar que o interior da bomba está sujo e tem de ser limpo. Limpe a bomba de acordo com as instruções.
- Se o crescimento de algas flutuantes do seu lago voltar a aumentar de forma visível, a causa poderá ser uma redução no desempenho do dispositivo UVC, causada por depósitos no tubo de quartzo e/ou uma redução da intensidade de radiação da lâmpada UVC. Neste caso, a lâmpada UVC deve ser limpa ou substituída. Para isso, proceda de acordo com as instruções do UVC.
- Dependendo do nível de poluição da água do lago, pode ser necessário - em particular nas primeiras semanas após a instalação do filtro - limpar os sedimentos de sujidade das câmaras do filtro e a válvula de retenção. Não é necessário desligar o filtro do lago para o fazer.

## 3

### Garantia

- Para o filtro para lagos Ubbink FiltraClear, concedemos uma garantia de 3 anos a partir da data de aquisição sobre defeitos de material e de fabrico comprováveis. Para a reivindicação da garantia, deverá apresentar o talão de compra original como comprovativo. Além disso, oferecemos também uma garantia de água limpa e saudável de 12 meses para o filtro para lagos Ubbink FiltraClear. Utilize a vantagem da garantia Ubbink® em caso de utilização correcta e de acordo com a finalidade prevista do filtro FiltraClear. A garantia de água limpa pode ser reivindicada após seis semanas (período necessário para uma filtragem eficaz, aquando da primeira utilização) e em caso de utilização de uma bomba Ubbink®, caso a água não se encontre comprovadamente limpa e transparente após este período.
- Quaisquer queixas resultantes de erros de montagem e operação, conservação insuficiente, exposição a gelo, tentativas de reparação indevidas, exercício de força excessiva, negligência de terceiros, sobrecarga, danos mecânicos ou acção de corpos estranhos, bem como queixas resultantes de desgaste, como por ex. materiais filtrantes, buchas de mangueiras e mangueiras, estão excluídas da garantia.
- Poderá encontrar as informações de garantia da bomba e do aparelho UVC no manual de instruções do fabricante.



### Protecção do ambiente

Aparelhos eléctricos usados não devem ser deitados ao lixo doméstico. Por favor, conduza-os aos ecopontos locais. Para mais informações, consulte o seu distribuidor ou o centro de reciclagem da sua zona.

# ① Istruzioni Ubbink FiltraClear – Filtro per laghetti



**Egregio cliente,**

ha acquistato un prodotto della nostra serie di filtri FiltraClear per laghetti. Queste istruzioni includono informazioni importanti e utili per installare, regolare, mettere in funzione ed effettuare la manutenzione del filtro per laghetti FiltraClear.

## In dotazione

Contiene/Incluso	Filtra-Clear 2500 PlusSet	Filtra-Clear 4500 BasicSet	Filtra-Clear 4500 PlusSet	Filtra-Clear 6000 PlusSet	Filtra-Clear 8000 BasicSet	Filtra-Clear 8000 PlusSet
Alloggiamento del filtro (25 l)	1	1	1	1	1	1
Parete divisoria della camera	1	1	1	2	2	2
Coperchio del filtro, grande	1	1	1	1	1	1
Coperchio di chiusura per elemento UV-C	1	1	1	1	1	1
AlgClear UVC 2500 (5 W) specifico per FiltraClear 4500	1	1	1			
AlgClear UVC 70000 (9 W) specifico per FiltraClear 8000				1	1	1
Nuclei bio con rete (camera 1, inferiore)	± 20	± 20	± 20	± 20	± 20	± 20
Spugna di filtrazione, nera, 35 mm, ppi 10 (camera 1, superiore)	1	1	1	1	1	1
Zeolith con rete (camera 2, inferiore)	1,8 kg	1,8 kg	1,8 kg	1,8 kg	1,8 kg	1,8 kg
Spugna di filtrazione, blu, 35 mm, ppi 20 (camera 2, superiore)	1	1	1	1	1	1
Substrato di filtrazione con rete (camera 3)				3 kg	3 kg	3 kg
Rubinetto a sfera 1" (rubinetto di scarico sporcizia), dado e rondella	1	1	1	1	1	1
Tubo flessibile da 40 mm per laghetti, nero (per uscita filtraggio)	1 m	1 m	1 m	1 m	1 m	1 m
Morsetto per tubo flessibile, 38-42 mm	1	1	1	1	1	1
Filterpumpe Elimax 500	1					
Filterpumpe Elimax 1000			1			
Filterpumpe Elimax 1500				1		
Filterpumpe Elimax 2000						1
Tubo flessibile da 19 mm per laghetti, nero (per entrata filtraggio)	3 m		3 m	3 m		3 m
Morsetto per tubo flessibile, 20-23 mm	2		2	2		2
Rubinetto portagomma come regolatore di pressione, 19 mm					1	1
Istruzioni	1	1	1	1	1	1
Soggetto alle modifiche tecniche e alle sostituzioni con articoli dalle proprietà migliorate.						



## Avvertenze di sicurezza

**ATTENZIONE:** i raggi UV sono pericolosi sia per gli occhi che per la pelle. È vietato utilizzare il radiatore UV-C quando è estratto dal corpo!

**ATTENZIONE:** questo dispositivo ha al suo interno un radiatore UV-C! In conseguenza di un impiego accidentale del dispositivo o di danni al corpo possono fuoriuscire raggi UV-C pericolosi. La radiazione UV-C, anche a bassa intensità, può danneggiare gli occhi e la pelle.

- L'alimentazione elettrica deve essere conforme alle specifiche del prodotto. Non collegare il dispositivo se l'alimentazione elettrica non dovesse soddisfare le norme specifiche! Per ulteriori informazioni rivolgersi al proprio installatore elettrico locale riconosciuto.
- La pompa utilizzata nonché il dispositivo UVC devono essere alimentati soltanto tramite interruttore di protezione (salvavita/RCD) con corrente nominale non superiore a 30 mA. Per ulteriori informazioni rivolgersi al proprio reparto elettrico.
- Accendere la pompa e il dispositivo UVC soltanto ad installazione e collegamento completati di tutti i componenti e flessibili. Il dispositivo UVC non si deve mettere assolutamente in funzione nell'acqua e deve essere installato accanto alla vasca in modo da escludere la possibilità che venga inondata.
- La connessione elettrica della pompa e del dispositivo UVC si deve eseguire a una distanza di oltre 3,5 metri dalla vasca da giardino o dalla vasca di acqua.
- Per evitare che la lampada UV-C si surriscaldi eccessivamente, mettere in funzione il dispositivo UVC soltanto se l'acqua scorre attraverso l'alloggiamento. Non mettere mai la lampada UV-C in funzione fuori dell'alloggiamento!
- Il gruppo pompa e il dispositivo UVC devono essere messi in funzione soltanto se la temperatura dell'acqua è compresa tra +5 °C e +35 °C.
- Se il gruppo pompa e il dispositivo UVC non vengono usati durante i mesi invernali, bisogna smontarli, pulirli e conservarli in un luogo sicuro dal congelamento.
- Non è possibile neanche sostituire il cavo di alimentazione. Se il cavo è danneggiato, il gruppo pompa e il dispositivo UVC vanno smaltiti secondo le norme del caso.
- Il controllo del funzionamento della lampada UVC deve essere eseguito esclusivamente mediante controllo visivo attraverso il finestrono di controllo (si trova sul lato frontale del dispositivo). Il contatto diretto con i raggi UV-C può provocare lesioni agli occhi e/o sulla pelle.
- Per il funzionamento del dispositivo UVC non si devono usare flessibili trasparenti. Noi consigliamo di utilizzare il nostro tubo flessibile a spirale nero per vasche. Inoltre il flessibile di entrata e di scarico vanno assicurati contro il distacco casuale o accidentale della bocca usando delle fascette fermatubi.
- Il dispositivo è indicato per l'utilizzo da parte di persone (compresi i bambini) con ridotte capacità fisiche, sensoriali o mentali o carenti di esperienza e conoscenze specifiche, a meno che non siano sorvegliate da una persona responsabile della loro sicurezza o abbiano ricevuto istruzioni sull'uso del dispositivo. I bambini devono essere sorvegliati per impedire che giochino con l'apparecchio.

## 1 Istruzioni Ubbink FiltraClear – Filtro per laghetti



### Messa in funzione

**ATTENZIONE:** prima di iniziare l'installazione, si devono staccare la pompa e il dispositivo UVC dalla rete elettrica!

Per rimuovere il coperchio del filtro aprire i 2 fermi a scatto sul lato posteriore grande UV-C del filtro, sollevare il coperchio e rilasciare i 2 fermi (fig. 1).

Preparare per il montaggio le due camere filtro

- 1) Inserimento della parete divisoria (fig. 6)  
con FiltraClear 2500/4500 (1): nella guida di scorrimento centrale  
con FiltraClear 6000/8000 (2): nella guida di scorrimento a destra e a sinistra
- 2) Posizionamento delle sostanze filtranti (incluse) (fig. 7)  
FiltraClear 2500/4500: nella camera 1 e 2  
FiltraClear 6000/8000: nella camera 1, 2 e 3
- 3) Svitatura del rubinetto a sfera (per scaricare lo sporco) sulla camera di filtraggio 1 (fig. 5)  
Spingere nell'ugello il tubo flessibile da 40 mm in dotazione e serrare il raccordo d'uscita con il morsetto da 38-42 mm in dotazione (fig. 9).

Installare l'unità UV-C nel coperchio del filtro:

1. Staccare il coperchio piccolo dal coperchio del filtro sganciando i fermi a scatto nella parte inferiore di quest'ultimo (vedere i segni a freccia, fig. 2).
2. Preparare per il montaggio l'unità UV-C seguendo il manuale di istruzioni.
3. Inserire ora l'unità UV-C nel coperchio grande del filtro, sistemare il cavo elettrico nella rientranza e avvitare saldamente il raccordo di connessione (fig. 3).
4. Inserire nuovamente il coperchio piccolo nel coperchio del filtro, fissandolo con i fermi a scatto (fig. 4).
5. Posizionare il filtro accanto al laghetto, o nelle vicinanze, in modo da potervi accedere facilmente per la successiva manutenzione. Per ottenere la massima potenza, il filtro per laghetti va collocato all'ombra o in posizione parzialmente ombreggiata. Verificare che il filtro per laghetti si trovi in posizione orizzontale, leggermente rialzato su una superficie rigida, e di poter comodamente accedere ai 2 rubinetti a sfera.

A questo punto preparare la pompa per il collegamento con l'attacco d'ingresso (UVC) sul FiltraClear. Osservare in merito le istruzioni d'uso della pompa.

Collegare la pompa al filtro della vasca con il tubo flessibile tagliato alla lunghezza necessaria. Utilizzare gli appositi fermatubi. I fermatubi universali vanno adeguatamente accorciati.

A questo punto posizionare la pompa nella vasca. Osservare le indicazioni sulla profondità minima dell'acqua e posizionare la pompa su un sottofondo solido privo di fango e sabbia.

Prima di mettere in funzione per la prima volta il sistema filtrante FiltraClear per laghetti, verificare nuovamente quanto segue:

1. Il coperchio di chiusura e le connessioni di alimentazione del filtro devono essere correttamente avvitati.
2. Il rubinetto a sfera di scarico sporcizia deve essere chiuso.
2. Le connessioni del tubo flessibile per l'alimentazione del filtro e dello scarico sporcizia devono essere integre.
3. È necessario aver letto e seguito le istruzioni relative all'utilizzo della pompa filtrante e dell'unità UV-C.

Mettere in funzione il sistema filtrante FiltraClear per laghetti nella sequenza sotto riportata:

1. Accendere sempre per prima cosa la pompa, verificando che l'acqua scorra in modo omogeneo verso l'unità UV-C e verso il filtro FiltraClear per laghetti.
2. Verificare nuovamente che il sistema filtrante non presenti perdite. Consigliamo di sigillare i raccordi del tubo flessibile con perdite utilizzando morsetti adatti ai tubi flessibili oppure nastro in teflon.
3. A questo punto accendere l'unità UV-C (se presente) e controllare visivamente che la lampada UV funzioni correttamente tramite la finestra di ispezione dell'unità (luce azzurra).  
Nota: nel periodo necessario allo sviluppo dei batteri nelle camere filtro (circa 6-8 settimane dalla messa in funzione), non accendere più l'unità UV-C.
4. È importante che il filtro FiltraClear per laghetti venga lasciato in funzione senza interruzioni. Spegnere completamente il sistema solo per interventi di manutenzione e durante l'inverno.
5. Se fosse necessario spegnere il filtro per laghetti, spegnere sempre per prima cosa l'unità UV-C. Solo in seguito è possibile spegnere la pompa ed eliminare l'acqua dal filtro per laghetti.



### Manutenzione e pulizia

**ATTENZIONE:** prima di iniziare i lavori di manutenzione e riparazione, si devono staccare dalla rete elettrica la pompa e il dispositivo UVC!

- Se le prestazioni della pompa si deteriorano, l'interno del dispositivo potrebbe essere sporco ed è necessario procedere alla pulizia. Per pulire la pompa seguire le relative istruzioni.
- Se si rileva visivamente l'aumento di alghe galleggianti nel laghetto, la causa potrebbe essere il deterioramento delle prestazioni dell'unità UV-C per depositi sul tubo al quarzo e/o la diminuzione dell'intensità delle radiazioni della lampada UV-C. In tal caso pulire o sostituire la lampada UV-C. Per effettuare tale operazione seguire le istruzioni fornite con l'unità UV-C.
- In particolare nelle prime settimane della messa in funzione del filtro, a seconda del livello di sporcizia nell'acqua del laghetto, può essere necessario sciacquare i sedimenti di sporcizia dalle camere filtro utilizzando il rubinetto a sfera. Non è necessario spegnere il filtro per laghetti.



### 3 Garanzia

- Sul filtro per vasche da giardino FiltraClear Ubbink concediamo una garanzia di 3 anni a partire dalla data d'acquisto contro difetti di materiale e di fabbricazione. Per il ricorso alla garanzia occorre presentare la ricevuta o altra prova d'acquisto originale. Inoltre sui filtri per vasche da giardino FiltraClear Ubbink concediamo una garanzia di 12 mesi per la produzione di acqua pulita e sana. Sfruttate il vantaggio della garanzia Ubbink® utilizzando il filtro FiltraClear a regola d'arte e solo per l'uso previsto. La garanzia per l'acqua pulita può essere presa in considerazione dopo sei settimane (periodo di tempo necessario al primo utilizzo per un filtraggio efficiente) e in caso di utilizzo della pompa Ubbink®, se dopo questo periodo di tempo l'acqua non dovesse essere pulita e limpida.
- Non sono contemplati dalla garanzia tutti i reclami derivanti da errori di montaggio e/o manovra, manutenzione inadeguata, azione del gelo, tentativi di riparazione non a regola d'arte, uso della violenza, colpa di terzi, sovraccarico, danni meccanici o effetti provocati da corpi estranei, nonché reclami derivanti da usura come ad es. in caso di sostanze filtranti, fermatubi e tubi flessibili per vasche.
- Le informazioni sulla garanzia per la pompa e il dispositivo UVC sono riportate nelle istruzioni d'uso del produttore.



### Tutela ambientale

Le apparecchiature elettriche vecchie non devono essere smaltite nei normali rifiuti urbani. Si prega di smaltire l'apparecchio vecchio presso un centro di raccolta locale. Potere richiedere maggiori informazioni al vostro rivenditore specializzato o impresa di smaltimento.

**Αγαπητέ Πελάτη,**

Αποκτήσατε ένα προϊόν από τη σειρά μας φίλτρων λίμνης FiltraClear. Αυτές οι οδηγίες σας δίνουν σημαντικές πληροφορίες χρήσιμες για την εγκατάσταση, τη ρύθμιση και λειτουργία και τη συντήρηση του φίλτρου FiltraClear της λίμνης σας.

**Παρέχεται**

Περιέχει/Παρέχεται	Filtra-Clear 2500 PlusSet	Filtra-Clear 4500 BasicSet	Filtra-Clear 4500 PlusSet	Filtra-Clear 6000 PlusSet	Filtra-Clear 8000 BasicSet	Filtra-Clear 8000 PlusSet
Θήκη φίλτρου (25 l)	1	1	1	1	1	1
Διαχωριστικό θαλάμου	1	1	1	2	2	2
Καπάκι φίλτρου, μεγάλο	1	1	1	1	1	1
Καπάκι κλεισίματος για το στοιχείο UVC	1	1	1	1	1	1
Λάμπα αποστείρωσης AlgClear με ακτινοβολία UVC 2500 (5 W) ειδικά για το FiltraClear 4500	1	1	1			
Λάμπα αποστείρωσης AlgClear με ακτινοβολία UVC 70000 (9 W) ειδικά για το FiltraClear 8000				1	1	1
Βιομπάλες με πλέγμα (θάλαμος 1, κάτω)	± 20	± 20	± 20	± 20	± 20	± 20
Σφουγγάρι φίλτρου, μαύρο, 35 mm, με μεγάλους πόρους (10 ppi) (Θάλαμος 1, επάνω)	1	1	1	1	1	1
Zeolith με πλέγμα (θάλαμος 2, κάτω)	1,8 kg	1,8 kg	1,8 kg	1,8 kg	1,8 kg	1,8 kg
Σφουγγάρι φίλτρου, μπλε, 35 mm, με μεγάλους πόρους (20 ppi) (Θάλαμος 2, επάνω)	1	1	1	1	1	1
Υπόστρωμα φίλτρου με πλέγμα (θάλαμος 3)				3 kg	3 kg	3 kg
Σφαιρική βαλβίδα 1" (βαλβίδα αποστράγγισης ρύπων), παξιμάδι και ροδέλα	1	1	1	1	1	1
Εύκαμπτος σωλήνας λίμνης 40mm, μαύρος (για τα απορρίμματα του φίλτρου)	1 m	1 m	1 m	1 m	1 m	1 m
Κλπ εύκαμπτου σωλήνα 38-42 mm	1	1	1	1	1	1
Filterpumpe Eimax 500	1					
Filterpumpe Eimax 1000			1			
Filterpumpe Eimax 1500				1		
Filterpumpe Eimax 2000						1
Εύκαμπτος σωλήνας λίμνης 19 mm, μαύρος (για την παροχή του φίλτρου)	3 m		3 m	3 m		3 m
Κλπ εύκαμπτου σωλήνα 20-23 mm	2		2	2		2
κάνουλα για τον έλεγχο πίεσης νερού, 19 mm					1	1
Οδηγίες	1	1	1	1	1	1
Υπόκειται σε τεχνικές αλλαγές και αντικατάσταση από αντικείμενα που διαθέτουν βελτιωμένες ιδιότητες προϊόντος.						

**Υποδείξεις ασφαλείας**

**ΠΡΟΕΙΔΟΠΟΙΗΣΗ:** Οι υπεριώδεις ακτίνες είναι επικίνδυνες για τα μάτια και το δέρμα. Δεν επιτρέπεται η χρήση της συσκευής ακτινοβολίας UV-C, εφόσον γίνει εξαγωγή της από το περιβλήμα της συσκευής!

**ΠΡΟΣΟΧΗ:** αυτή η συσκευή περιλαμβάνει και συσκευή ακτινοβολίας UV-C! Μια εκ παραδρομής χρήση της συσκευής ή βλάβη του περιβλήματος συνεπάγεται ενδεχομένως την έξοδο επικίνδυνων ακτίνων UV-C. Οι ακτίνες UV-C είναι ενδεχομένως επιβλαβείς για τα μάτια και το δέρμα ακόμα και σε χαμηλή δοσολογία.

- Η παροχή ρεύματος πρέπει να ανταποκρίνεται στις προδιαγραφές του προϊόντος. Μη συνδέσετε τη συσκευή σε περίπτωση που η παροχή ρεύματος δεν ανταποκρίνεται στις προδιαγραφές! Περισσότερες πληροφορίες θα πάρετε από τοπικό, αναγνωρισμένο ηλεκτρολόγο.
- Η χρησιμοποιούμενη αντλία και η συσκευή UVC επιτρέπεται να χρησιμοποιούνται μόνο με διακοπή ασφαλείας (διακόπτης Fi/RCD) με ρεύμα απόκρισης όχι πάνω από 30 mA. Για περισσότερες πληροφορίες επικοινωνήστε με τον ηλεκτρολόγο σας.
- Επιτρέπεται η λειτουργία της συσκευής μόνο μετά το πέρας της εγκατάστασής της και της εγκατάστασης όλων των εξαρτημάτων και συνδέσεων των σωληνών. Η συσκευή δεν επιτρέπεται με κανένα τρόπο να λειτουργήσει στο νερό και πρέπει να τοποθετηθεί δίπλα στη λιμνούλα έτσι ώστε να αποκλείεται μία κατάκλιση της.
- Η σύνδεση ρεύματος της αντλίας και της συσκευής UVC πρέπει να γίνει σε απόσταση άνω των 3,5 μέτρων από τη λιμνούλα ή τη δεξαμενή του νερού.
- Προς αποφυγή υπερθέρμανσης της λάμπας UV-C, επιτρέπεται η χρήση της συσκευής UV μόνο εφόσον το νερό περνάει από το περιβλήμα. Ποτέ μη χρησιμοποιείτε τη λάμπα UV-C εκτός περιβλήματός!
- Η αντλία και η συσκευή UVC επιτρέπεται να χρησιμοποιούνται μόνο σε θερμοκρασία νερού από +5 °C - έως +35 °C.
- Εάν κατά τη διάρκεια του χειμώνα δεν χρησιμοποιείται η αντλία και η συσκευή UVC, να αποσυναρμολογηθούν οι συσκευές, να καθαριστούν και να φυλαχτούν σε χώρο όπου η θερμοκρασία δεν πέφτει κάτω από το μηδέν.
- Δεν είναι δυνατή η αντικατάσταση του καλωδίου. Σε περίπτωση βλάβης του καλωδίου, πρέπει να απορριφθεί σωστά η συσκευή UVC.
- Ο έλεγχος της λειτουργίας της λάμπας UVC επιτρέπεται να γίνεται αποκλειστικά και μόνο με οπτικό έλεγχο στο παράθυρο ελέγχου (στην μπροστινή πλευρά της συσκευής). Η άμεση επαφή με ακτίνες UV-C μπορεί να έχει σαν συνέπεια τραυματισμούς ματιών και/ή δέρματος.
- Για τη χρήση της συσκευής UVC δεν επιτρέπεται να χρησιμοποιηθούν διαφανείς σωλήνες. Σας συνιστούμε τη χρήση του μαύρου μας σπινάλι σωλήνα για λιμνούλες κήπου. Εκτός αυτού να ασφαλιζονται οι σωλήνες εισόδου και εξόδου με κλπ σωληνών για να μην τραβηχτούν κατά λάθος από τον σφρακτιέρα του.
- Η συσκευή δεν προορίζεται για τη χρήση από άτομα (συμπεριλαμβανομένων παιδιών) με περιορισμένες φυσικές, αισθητικές και νοητικές ικανότητες ή από άτομα με έλλειψη εμπειρίας και γνώσης, εκτός και αν επιτηρούνται από κάποιο άτομο υπεύθυνο για την ασφάλειά τους ή αν έλαβαν οδηγίες σχετικά με τη χρήση της συσκευής. Επιτηρείτε τα παιδιά για να είστε σίγουροι πως δεν παίζουν με τη συσκευή.



**Προετοιμασία για τη λειτουργία**

**ΠΡΟΕΙΔΟΠΟΙΗΣΗ:** Πριν την έναρξη των εργασιών εγκατάστασης διακόψτε την παροχή ρεύματος προς τη συσκευή UV!

Για να αφαιρέσετε το κάλυμμα του φίλτρου, ανοίξτε τα 2 πώματα με κλικ στην πλατάκι πίσω πλευρά UVC του φίλτρου, σηκώστε το κάλυμμα και απελευθερώστε τους δύο συγκρατητήρες (Σχ. 1)

Προετοιμάστε και τους δύο θαλάμους φίλτρου για εγκατάσταση

- 1) Τοποθέτηση του διαχωριστικού (εικ. 6) στο FiltraClear 2500/4500 (1) : στον μεσαίο οδηγό στο FiltraClear 6000/8000 (2) : στον δεξί και αριστερό οδηγό
- 2) Τοποθέτηση των στοιχείων φίλτρου (συμπεριλαμβάνονται) (Εικ. 7) FiltraClear 2500/4500 : στο θάλαμο 1 και 2 FiltraClear 6000/8000 : στο θάλαμο 1, 2 και 3
- 3) Βιδώση της βάνας (για εκκένωση ακαθαρσιών) στο θάλαμο φίλτρου 1 (Εικ. 5)  
Πιάστε το εσώκλειστο κομμάτι του εύκαμπτου σωλήνα 40 mm στο ακροφύσιο του εύκαμπτου σωλήνα και ασφαλίστε τη σύνδεση απορριμμάτων με τον εσώκλειστο σφιγκτήρα του εύκαμπτου σωλήνα 38-42mm (Σχ. 9).

Εγκαταστήστε την παρεχόμενη συσκευή UVC στο καπάκι του φίλτρου:

1. Αφαιρέστε το μικρό κάλυμμα από το καπάκι του φίλτρου αποδεσμεύοντας τους συγκρατητήρες με κλικ στην κάτω πλευρά του καπακιού (δείτε τις ενδείξεις του βέλους (Σχ. 2)
2. Προετοιμάστε τη συσκευή UVC σύμφωνα με το εγχειρίδιο οδηγιών για την εγκατάσταση.
3. Τώρα προσαρμόστε τη συσκευή UVC στο καπάκι του μεγάλου φίλτρου, τοποθετήστε το ηλεκτρικό καλώδιο στην προβλεπόμενη εσοχή και ιδώστε τη μονάδα σύνδεσης σφίχτα (Σχ. 3)
4. Προσαρμόστε ξανά το μικρό κάλυμμα πάνω στο καπάκι του φίλτρου, διατηρώντας το στη θέση του με τους συγκρατητήρες (Σχ. 4)
5. Τοποθετήστε το φίλτρο δίπλα ή κοντά στη λίμνη σας ώστε να μπορείτε να έχετε πρόσβαση αργότερα για τη συντήρηση του φίλτρου. Για να λάβετε τη μέγιστη ισχύ, το φίλτρο λίμνης πρέπει να τοποθετηθεί σε μέτρο σκierό ή μερικώς σκierό κατά τη διάρκεια της ημέρας. Βεβαιωθείτε ότι το φίλτρο λίμνης έχει τοποθετηθεί οριζοντίως και είναι ελαφρώς ανασηκωμένο σε σκληρή επιφάνεια, ώστε να υπάρχει εύκολη πρόσβαση και στις δύο σφαιρικές βαλβίδες.

Ετοιμάστε τώρα την αντλία για τη σύνδεση με τη σύνδεση εισόδου (UVC) στο FiltraClear. Προσέξτε τις οδηγίες χρήσης της αντλίας.

Συνδέστε την αντλία με το φίλτρο της λιμνούλας με τη βοήθεια του σωλήνα που θα κόψετε στα μέτρα που χρειάζεστε. Χρησιμοποιήστε τους κατάλληλους σφιγκτήρες. Οι σφιγκτήρες γενικής χρήσης να κοπούν ανάλογα.

Τοποθετήστε τώρα την αντλία στη λιμνούλα. Προσέξτε τις υποδείξεις για ελάχιστο βάθος νερού και τοποθετήστε την αντλία σε σταθερή επιφάνεια, χωρίς λάσπη ή άμμο.

Πριν θέσετε σε λειτουργία για πρώτη φορά το Σύστημα Φίλτρου Λίμνης FiltraClear, ελέγξτε για μία ακόμη φορά εάν

1. Το καπάκι κλεισμένος και οι συνδέσεις παροχής του φίλτρου έχουν βιδωθεί σωστά,
2. είναι κλειστή η σφαιρική βαλβίδα για την αποστράγγιση ρύπων,
2. είναι σφίχτες οι συνδέσεις του εύκαμπτου σωλήνα για την παροχή του φίλτρου και τα απορρίματα του φίλτρου,
3. έχετε διαβάσει και τηρήσει τις οδηγίες χρήσης της αντλίας του φίλτρου και της συσκευής UVC.

Τότε μπορείτε να θέσετε σε λειτουργία το Σύστημα Φίλτρου Λίμνης FiltraClear με την ακόλουθη σειρά:

1. Πάντα αναβείτε πρώτα την αντλία και ελέγχετε εάν το νερό ρέει ομοιόμορφα στη συσκευή UVC και το Φίλτρο Λίμνης FiltraClear.
2. Ελέγξτε ξανά ολόκληρο το σύστημα φίλτρου λίμνης για διαρροές. Σας προτείνουμε να στεγανοποιήσετε τις συνδέσεις του εύκαμπτου σωλήνα με διαρροή με τα κατάλληλα κλιπ εύκαμπτου σωλήνα ή με στάνταρ ταινία από τεφλόν.
3. Μόνο τότε ανήψτε τη συσκευή UVC (εάν υπάρχει) και ελέγξτε οπτικά τη λειτουργία της λάμπας UV χρησιμοποιώντας με ασφάλεια το παραθυρό επιθεώρησης της συσκευής (μπλε φω).  
Σημείωση: κατά τη διάρκεια της περιόδου ανάπτυξης βακτηρίων στους θαλάμους του φίλτρου (γύρω στις 6-8 εβδομάδες από τη δοκιμαστική λειτουργία), η συσκευή UVC δεν θα πρέπει να ανάψει ξανά.
4. Έχει σημασία να μη διακόπτεται η λειτουργία του Φίλτρου Λίμνης FiltraClear. Μόνο για λόγους συντήρησης και κατά τη διάρκεια της χειμερινής περιόδου θα πρέπει να διακόπτεται εντελώς η λειτουργία του συστήματος.
5. Εάν πρόκειται να σταματήσετε τη λειτουργία του φίλτρου λίμνης, πάντα σβήνετε πρώτα τη συσκευή UVC. Μόνο τότε μπορείτε να σβήσετε την αντλία και να αποστραγγιστεί το νερό από το φίλτρο της λίμνης.

**Συντήρηση και Καθαρισμός**

**ΠΡΟΕΙΔΟΠΟΙΗΣΗ:** Πριν την έναρξη των εργασιών εγκατάστασης διακόψτε την παροχή ρεύματος προς τη συσκευή UV!

- Η πτώση στην απόδοση της αντλίας μπορεί να σημαίνει ότι το εσωτερικό της αντλίας είναι βρώμικο και πρέπει να καθαριστεί. Παρακαλούμε καθαρίζετε την αντλία σύμφωνα με τις οδηγίες.
- Εάν ο αόγκος της επιπέδωσης αλγής στη λίμνη σας αυξηθεί ξανά ορατά, η αιτία μπορεί να είναι μείωση στην απόδοση της συσκευής UVC, που προκλήθηκε από επικαθίσεις στο σωλήνα από γαλαζία και/ή μείωση της έντασης ακτινοβολίας της λάμπας UVC. Σε αυτή την περίπτωση, η λάμπα UVC πρέπει να καθαριστεί ή να αντικατασταθεί. Για να γίνει αυτό, παρακαλούμε αποκολληθείτε τις οδηγίες της λάμπας UVC.
- Ανάλογα με το σκοπό μόνωσης του νερού της λίμνης, μπορεί να χρειαστεί - ιδιαίτερα μέσα στις πρώτες εβδομάδες μετά την εγκατάσταση του φίλτρου - να ξεπλύνετε το ίζημα των ρύπων από τους θαλάμους του φίλτρου χρησιμοποιώντας τη σφαιρική βαλβίδα. Δε χρειάζεται να σβήσετε το φίλτρο της λίμνης για να γίνει αυτό.

**3 Εγγύηση**

- Για το φίλτρο FiltraClear σας παρέχουμε εγγύηση διάρκειας 3 ετών για αποδείξιμα ελαττώματα υλικού ή κατασκευής, που ισχύει από την ημερομηνία αγοράς. Για να έχετε αξίωση της εγγύησης πρέπει να παρουσιάσετε την πρωτότυπη απόδειξη ως τεκμήριο αγοράς. Επιπροσθέτως παρέχουμε 12-μηνυ εγγύηση καθαρού νερού για τα φίλτρα Ubbink FiltraClear για καθαρό και υγιεινό νερό. Εκμεταλλευτείτε το πλεονέκτημα της εγγύησης της Ubbink® που παρέχεται, εφόσον χρησιμοποιηθεί σωστά και ενδεδειγμένα το φίλτρο FiltraClear. Η εγγύηση καθαρού νερού μπορεί να αξιωθεί μετά από έξι εβδομάδες (απατούμενο χρονικό διάστημα κατά την πρώτη χρήση για αποτελεσματικό φιλτράρισμα) και κατά τη χρήση αντλίας Ubbink®, σε περίπτωση που μετά αυτό το χρονικό διάστημα το νερό αποδεδειγμένα δεν έχει καθαριστεί ακόμα.
- Στην εγγύηση δε συμπεριλαμβάνονται οι λαμπτήρες, καθώς και παράπονα που οφείλονται σε σφάλματα συναρμολόγησης και χειρισμού, ελλιπούς περιποίησης, επίδραση παγετού, ακατάλληλες προσπάθειες επισκευής, χρήση βίας, ευθύνη τρίτων, υπερφόρτωση, μηχανικές βλάβες ή επίδραση ξένων ουσιών, καθώς και σε περίπτωση παραπόνων που οφείλονται σε φθορά, όπως π. χ. στοιχεία φίλτρου, σφιγκτήρες σωλήνων και σωλήνες.
- Πληροφορίες για την εγγύηση της αντλίας και της συσκευής UVC θα βρείτε στις οδηγίες χρήσης του κατασκευαστή.

**Προστασία Περιβάλλοντος**

Na μην πετούνται οι παλιές ηλεκτρικές συσκευές στα οικιακά σκουπίδια. Παρακαλούμε, να παραδώσετε τις παλιές σας συσκευές στις τοπικές Υπηρεσίες Συλλογής Απορριμμάτων. Περισσότερες πληροφορίες θα πάρετε από τον έμπορό σας ή την Επιχείρηση Απόσυρσης.



Kære kunde,

Du har anskaffet et produkt i vores serie af FiltraClear damfiltre. Med disse instruktioner har du vigtig information, som vejleder dig gennem installation, klargøring, drift og vedligeholdelse af dit FiltraClear damfilter.

## Levering

Indeholder/Leveret	Filtra-Clear 2500 PlusSet	Filtra-Clear 4500 BasicSet	Filtra-Clear 4500 PlusSet	Filtra-Clear 6000 PlusSet	Filtra-Clear 8000 BasicSet	Filtra-Clear 8000 PlusSet
Filterhus (25 l)	1	1	1	1	1	1
Kammer skillevæg	1	1	1	2	2	2
Filterlåg, stort	1	1	1	1	1	1
Dæksel til UVC-element	1	1	1	1	1	1
AlgClear UVC 2500 (5 W) specielt til FiltraClear 4500	1	1	1			
AlgClear UVC 70000 (9 W) specielt til FiltraClear 8000				1	1	1
Biokerner med trådnæt (Kammer 1, under)	± 20	± 20	± 20	± 20	± 20	± 20
Filterskumplast, sort, 35 mm, ppi 10 (Kammer 1, over)	1	1	1	1	1	1
Zeolith med trådnæt (Kammer 2, under)	1,8 kg	1,8 kg	1,8 kg	1,8 kg	1,8 kg	1,8 kg
Filterskumplast, blå, 35 mm, ppi 20 (Kammer 2, over)	1	1	1	1	1	1
Filtersubstrat med trådnæt (Kammer 3)				3 kg	3 kg	3 kg
Kuglehane 1" (snavsafløbshane), møtrik og spændeskive	1	1	1	1	1	1
Damslange 40 mm, sort (til filterudløb)	1 m	1 m	1 m	1 m	1 m	1 m
Slangeklemme 38-42 mm	1	1	1	1	1	1
Filterpumpe Elimax 500	1					
Filterpumpe Elimax 1000			1			
Filterpumpe Elimax 1500				1		
Filterpumpe Elimax 2000						1
Damslange 19 mm, sort (til filter indgang)	3 m		3 m	3 m		3 m
Slangeklemme 20-23 mm	2		2	2		2
Slangehane som trykregulator, 19 mm					1	1
Instruktioner	1	1	1	1	1	1

Med forbehold for ret til tekniske ændringer og udskiftning med artikler, som har vist sig at forbedre produkttegenskaber.



## Sikkerhedsbemærkninger

ADVARSEL: UV-stråler er farlige for øjne og hud. UV-C-lampen må ikke anvendes, hvis den er fjernet fra apparatets kabinet!

OBS: Dette apparat har en UV-C-lampe! Utilisiget anvendelse af apparatet, eller beskadigelse af kabinettet, kan medføre at der opstår farlig UV-C-stråling. Selv små mængder UV-C-stråling kan tilføje skader til hud og øjne.

- Strømforsyningen skal følge produktspecifikationerne. Tilslut ikke apparatet, hvis strømforsyningen ikke opfylder de specifikke forskrifter! Du kan få yderligere information hos din lokale, autoriserede elinstallatør.
- Den anvendte pumpe samt UVC-apparatet må kun anvendes sammen med en fejlstrømsbeskyttelse (FI-afbryder/RCD) med en nominal fejlstrøm på maks. 30 mA. Kontakt din autoriserede elinstallatør for yderligere information.
- Pumpe og UVC-apparat må først tages i brug efter at alle dele og slangetilslutninger er installeret fuldstændigt. UVC-apparatet må under ingen omstændigheder tages i brug under vand, og skal opstilles ved siden af hoveddammen på en sådan måde, så det er udelukket, at det kan blive oversvømmet.
- Strømtilslutningen af pumpe og UVC-apparat skal ske med en afstand på mindst 3,5 m til hoveddammen/vandbassinnet.
- For at forhindre en overophedning af UV-C-lampen, må UVC-apparatet kun tages i brug når der er vand som gennemstrømmer kabinettet. Tag aldrig UV-C-lampen i brug udenfor kabinettet!
- Sæt-pumpen og UVC-apparatet må kun benyttes ved en vandtemperatur på mellem +5 °C og +35 °C.
- Hvis sæt-pumpen og UVC-apparatet ikke benyttes i vintermånederne, så skal apparaterne afmonteres, rengøres og opbevares på et frostsikret sted.
- En udskiftning af strømkablet er ikke muligt. Hvis kablet bliver beskadiget, skal sæt-pumpen eller UVC-apparatet bortskaffes på en korrekt måde.
- Kontrol af UV-C-lampens funktion må udelukkende ske ved at kigge gennem kontrolvinduet (befinder sig på apparatets forside). Den direkte kontakt med UV-C-stråler kan medføre skader på øjne og/eller hud.
- Der må ikke anvendes gennemsnitsigtige slanger ift. driften af UVC-apparatet. Vi anbefaler anvendelsen af vores sorte spiral-havedamslange. Derudover skal der anvendes slangeklemmer på indløbs- og udløbsslangen mhp. at forhindre en tilfældig eller utilsigtet fjernelse fra slangestudsen.
- Apparatet er ikke egnet til at blive benyttet af mennesker (herunder børn), som har mindske fysiske, sensoriske eller mentale færdigheder, eller af mennesker som mangler erfaring og færdigheder – med mindre de overvåges af en person, der er ansvarlig for sikkerheden, eller har fået vejledning ift. brugen af apparatet. Børn skal altid overvåges for at sikre, at de ikke leger med apparatet.



### Ibrugtagning

**ADVARSEL:** Før gennemførelsen af installationsarbejde skal pumpen og UVC-apparatet kobles fra elnettet!

Før at tage filterlåget af åbnes de 2 spænder på den brede UVC-bagside af filteret, hvorefter låget tages af og de to holdere løsnes (fig. 1) Klargør begge filtre til isætning

- 1) Indsætning af skillevæggen (figur 6) ved FiltraClear 2500/4500 (1) : i den mellemste foringskinné ved FiltraClear 6000/8000 (2) : i den højre og venstre foringskinné
- 2) Placering af filtermedierne (inklusive) (figur 7) FiltraClear 2500/4500 : i kammer 1 og 2 FiltraClear 6000/8000 : i kammer 1, 2 og 3
- 3) Påskruining af kuglehanen (til udledning af snavs) på filterkammer 1 (figur 5) Tryk det medfølgende 40 mm slangestykke på slangestudsen og fastgør udløbstilslutningen med den medfølgende 38-42 mm slangeklemme (fig. 9).

Monter det medfølgende UVC apparat i filterlåget:

1. Tag det lille dæksel af filterlåget ved at løsne spænderne på undersiden af låget (se markeringer med pil (fig. 2)
2. Klargør UVC apparatet som beskrevet i instruktionerne.
3. Nu sættes UVC apparatet i det store filterlåg, ledningen lægges i fordybningen, og tilslutningen skrues godt fast (fig. 3)
4. Sæt det lille dæksel på filterlåget igen og fastgør det med spænderne (fig. 4)
5. Sæt filteret tæt ved dammen, så det er let at komme til, når filteret senere skal vedligeholdes. For at opnå maksimal effekt skal filteret sættes i skygge eller delvis skygge om dagen. Sørg for, at damfilteret står vandret og lidt hævet på en hård overflade, så det er let at komme til de to kuglehaner.

Forbered nu pumpen til at blive forbundet med indløbstilslutningen (UVC) ved FiltraClear. Følg i den forbindelse pumpens brugsanvisning.

Forbind pumpe og hoveddamfilter med hoveddamslangen, som er beskåret, så den har den nødvendige længde. Anvend samtidig slangestudser som passer til det. Universal-slangestudser skal forkortes så de passer.

Placer nu pumpen i hoveddammen. Følg angivelserne for den minimale vanddybde, og stil pumpen på et fast underlag som er frit for slam og sand.

Før FiltraClear damfilteret bruges første gang, skal man på ny kontrollere, at

1. dækslet og tilslutningerne på filteret er skruet godt fast,
2. kuglehanen til snavsåbning er lukket,
3. slangetilslutningerne til filterindgang og filterudgang er ubeskadigede,
4. du har læst og fulgt instruktionerne for brug af filterpumpen og UVC apparatet.

Da nu starte FiltraClear damfilteret på følgende måde:

1. Tænd altid først for pumpen og kontroller, at vandet strømmer jævnt gennem UVC apparatet og FiltraClear damfilteret.
2. Kontroller hele damfilteret for lækager. Det anbefales at tætte utætte slangetilslutninger med passende slangeklemmer eller standard tefontape.
3. Først derefter tændes for UVC apparatet (hvis forefindes), og UV lampen tjekkes visuelt gennem inspektionsruden (blåt lys).  
Bemærk: i perioden, hvor der udvikles bakterier i filterkammerne (omkring 6-8 uger fra ibrugtagning) bør UVC apparatet ikke tændes igen.
4. Det er vigtigt, at FiltraClear damfilteret kører uafbrudt. Kun i forbindelse med vedligeholdelse og om vinteren skal det slukkes helt.
5. Hvis damfilteret skal tages ud af drift, skal UVC apparatet altid slukkes først. Først derefter kan pumpen slukkes, og damfilteret tømmes for vand.



### Vedligeholdelse og rengøring

**ADVARSEL:** Før gennemførelsen af vedligeholdelses- og rengøringsarbejde skal pumpen og UVC-apparatet kobles fra elnettet!

- Hvis pumpens effekt reduceres, kan det være fordi, der er snavs inde i pumpen så den skal rengøres. Pumpen rengøres som beskrevet i instruktionerne.
- Hvis der iagttages øget vækst af flydealger i dammen, kan det skyldes en reduktion i UVC apparatets effekt, som igen skyldes afsætninger på kvartsrøret og/eller UVC lampens dårligere stråleintensitet. Er det tilfældet, skal UVC lampen rengøres, eller UVC lampen skal udskiftes. Det skal gøres som beskrevet i instruktionerne til UVC apparatet.
- Afhængigt af tilsmudsningen af damvandet kan det være nødvendigt - især i de første par uger efter installation af filteret - at tømme snavs fra filterkammerne ved at åbne kuglehanen. Man behøver ikke afbryde damfilteret for at gøre det.



### 3 Garanti

- På Ubbink FiltraClear-hoveddamfilter giver vi dig 3 års garanti på dokumenterbare materiale- og produktionsfejl. Garantien gælder fra købsdatoen. For at gøre brug af garantien skal den originale købskvittering forelægges som dokumentation for købet. Derudover giver vi 12 måneders klarvands-garanti for rent og sundt vand med Ubbink FiltraClear-hoveddamfilter. På glæde af fordelene ved Ubbink® -garantien ved korrekt og formålsbestemt brug af FiltraClear-filteret. Klarvands-garantien gælder efter seks uger, (ved den første brug, er det det nødvendige tidsrum, der sikrer en effektiv filtrering), når du samtidig anvender en Ubbink®-pumpe. Du kan gøre brug af denne garanti hvis du kan dokumentere at dit vand ikke er rent og sundt.
- Garantien dækker ikke alle de klagepunkter, hvor årsagen kan tilbageføres til monterings- og betjeningsfejl, manglende pleje, frostskafer, fagligt ukorrekte reparaturforsøg, anvendelse af fysisk vold, skyld fra 3. part, overbelastning, mekaniske skader eller påvirkning fra fremmedlegemer. Ligeledes dækker garantien heller ikke klagepunkter som kan føres tilbage til slitage, fx ved filtermedier, slangestudser og hoveddamslanger.
- Garanti-informationer om pumpen og UVC-apparatet finder du i producentens brugsanvisning.



### Miljøbeskyttelse

Gamle elektroapparater bør ikke bortskaffes sammen med husholdningsaffaldet. Aflever venligst det gamle apparat på dit lokale samlested. Yderligere oplysninger får du hos din forhandler eller renovationsselskab.



**Bästa kund,**

Du har köpt en produkt från vårt sortiment av FiltraClear dammfiler. I denna bruksanvisning får du viktig information som du behöver vid installation, montering, användning och underhåll av ditt FiltraClear dammfiler.

**Delar som ingår**

Innehåll	Filtra-Clear 2500 PlusSet	Filtra-Clear 4500 BasicSet	Filtra-Clear 4500 PlusSet	Filtra-Clear 6000 PlusSet	Filtra-Clear 8000 BasicSet	Filtra-Clear 8000 PlusSet
Filterhus (25 l)	1	1	1	1	1	1
Mellanvägg kammare	1	1	1	2	2	2
Filterlock, stort	1	1	1	1	1	1
Lock till UVC-del	1	1	1	1	1	1
AlgClear UVC 2500 (5 W), passar till FiltraClear 4500	1	1	1			
AlgClear UVC 70000 (9 W), passar till FiltraClear 8000				1	1	1
Bioblock med nät (Kammare 1, nedtill)	± 20	± 20	± 20	± 20	± 20	± 20
Filtersvamp, svart, 35 mm, ppi 10 (Kammare 1, ovan till)	1	1	1	1	1	1
Zeolit med nät (Kammare 2, nedtill)	1,8 kg	1,8 kg	1,8 kg	1,8 kg	1,8 kg	1,8 kg
Filtersvamp, blå, 35 mm, ppi 20 (Kammare 2, ovan till)	1	1	1	1	1	1
Filtersubstrat med nät (Kammare 3)				3 kg	3 kg	3 kg
Kulventil 1" (smutsdräneringsventil), mutter och bricka	1	1	1	1	1	1
Dammslang 40 mm, svart (för filteravfall)	1 m	1 m	1 m	1 m	1 m	1 m
Slangklämma 38-42 mm	1	1	1	1	1	1
Filterpumpe Elimax 500	1					
Filterpumpe Elimax 1000			1			
Filterpumpe Elimax 1500				1		
Filterpumpe Elimax 2000						1
Dammslang 19 mm, svart (för filtertillförsel)	3 m		3 m	3 m		3 m
Slangklämma 20-23 mm	2		2	2		2
Slangkran som tryckregulator, 19 mm					1	1
Instruktioner	1	1	1	1	1	1
Med förbehåll för ändringar och tillägg av artiklar som förbättrar produktens egenskaper.						



**Säkerhetsanvisningar**

**VARNING:** UV-strålning är farlig för ögonen och huden. UV-C-strålaren får inte användas när den har tagits ur apparatens kåpa!

**OBS:** Denna apparat innehåller en UV-C-strålar! Oavsiktlig användning av produkten eller skador på kåpan kan medföra att farlig UV-C-strålning tränger ut. UV-C-strålning kan skada ögon och hud även i mindre mängder.

- Strömförsörjningen måste motsvara produktspecifikationerna. Sätt inte på apparaten om strömförsörjningen inte uppfyller de specificerade föreskrifterna! Ytterligare information kan du få från en lokal, behörig elinstallatör.
- Den använda pumpen samt UVC-apparatens får endast drivas med en jordfelsbrytare (FI-brytare/RCD) med en märkelström som inte överskrider 30 mA. Ta kontakt med en elinstallatör om du har fler frågor.
- Pumpen och UVC-apparatens får endast tas i drift när alla komponenter och slanganslutningar har installerats färdigt. UVC-apparatens får under inga omständigheter tas i bruk under vatten och måste därför installeras på ett sådant avstånd bredvid dammen att en översvämning kan uteslutas.
- Pumpens och UVC-apparatens elanslutning måste ske på ett avstånd på minst 3,5 m från dammen eller bassängen.
- För att undvika en överhettning av UV-C-lampan får UVC-apparatens endast tas i drift när vatten strömmar igenom kåpan. Ta aldrig UV-C-lampan i drift utanför kåpan!
- Pumpsetet och UVC-apparatens får endast användas i en vattentemperatur på +5 °C till +35 °C.
- Om pumpsetet och UVC-apparatens inte används under vintermånaderna ska apparaterna demonteras, rengöras och lagras på en frostsäker plats.
- Det går inte att byta ut nätkabeln. Om kabeln går sönder måste pumpsetet eller UVC-apparatens avfallshanteras korrekt.
- UVC-lampan får endast kontrolleras visuellt genom indikeringsfönstret (sitter fram till på apparaten). Direktkontakt med UV-C-strålarna kan leda till skador på ögonen och/eller huden.
- För UVC-apparatens drift får inga genomskinliga slangar användas. Vi rekommenderar att vår svarta spiraldammslang används. Dessutom ska in- och utloppsslangen säkras med slangklämmor mot att slangbussningen dras av oavsiktligt eller av en slump.
- Apparaten är inte lämpad för användning av personer (inklusive barn) med förminskad fysisk, sensorisk eller mental förmåga eller personer som inte har den erfarenhet eller de kunskaper som krävs för användningen. Dessa personer får endast använda apparaten om användningen sker under uppsikt av en person som ansvarar för säkerheten eller om de har instruerats om hur apparaten används. Barn bör hållas under uppsikt för att säkerställa att de inte leker med apparaten.



## Användning

**VARNING:** Innan installationen av pumpen och UVC-apparaten påbörjas ska de skiljas från elnätet!

För att ta loss filterlocket, öppna de 2 "klickstängningarna" på den breda, bakre UVC-sidan av filtret, lyft av locket och ta loss de två hållarna (III.1). Förbered de båda filterkammarna.

- 1) Inskjutning av skiljevägg (fig. 6) på FiltraClear 2500/4500 (1): i den mellersta styrskenan på FiltraClear 6000/8000 (2): i höger och vänster styrskena
- 2) Placering av filtermedier (inklusive) (fig. 7) FiltraClear 2500/4500: i kammare 1 och 2 FiltraClear 6000/8000: i kammare 1, 2 och 3
- 3) Skruva upp kulventilen (för att släppa ut smuts) vid filterkammare 1 (fig. 5) Tryk det medföljande 40 mm slangestycke på slangstudsen och fastgör udlobstilslutningen med den medföljande 38-42 mm slangklemme (fig. 9). Tryck fast den bifogade 40 mm:s slangdelen på slangmunstycket och fäst anslutningen med den bifogade slangklämman (38-42 mm) (III.9).

Montera den bifogade UVC-apparaten i filterlocket:

1. Lossa det lilla locket från filterlocket genom att ta bort "klickstängningarna" på undersidan av locket (se pilmarkeringarna, III.2).
2. Förbered UVC-apparaten enligt bruksanvisningen.
3. Sätt nu fast UVC-apparaten i det större filterlocket, lägg de båda elkablarna i inskärningen och skruva fast den ordentligt i anslutningsdelen (III.3).
4. Sätt tillbaka det mindre locket på filterlocket och fäst det med "klickstängningarna" (III.4)
5. Placera filtret bredvid eller nära dammen så att det är lätt att komma åt vid underhåll. För att dammfiltret ska kunna fungera på bästa möjliga sätt måste det befinna sig i (halv) skugga. Se till att dammfiltret står vägrätt och något upphöjt på en stadig yta så att man lätt kan komma åt de båda kulventilerna.

Förbered nu pumpen för anslutning till inloppsanslutningen (UVC) på FiltraClear. Beakta pumpens bruksanvisning.

Anslut pumpen och dammfiltret till en dammslang som skurits till nödvändig längd. Använd passande slangbussningar. Universal-slangbussningar ska kortas så att de passar.

Placera nu pumpen i dammen. Beakta angivelserna om minsta vattendjup och ställ pumpen på ett fast underlag utan slam och sand.

Innan du tar ditt FiltraClear dammfiltersystem i bruk, kontrollera än en gång att:

1. locket och tillförselanslutningarna är korrekt påskruvade.
2. att kulventilen för smutsutsläpp är stängd,
3. att slanganslutningarna till filtertillförseln och filterutsläppet är felfria,
4. att du har läst och följt bruksanvisningen till filterpumpen och UVC-apparaten.

Så här sätter du på ditt FiltraClear dammfiltersystem:

1. Sätt alltid först på pumpen och kontrollera att vattnet rinner jämnt genom UVC-apparaten och FiltraClear dammfiltret.
2. Kontrollera att hela dammfiltersystemet är helt och inte läcker. Vi rekommenderar att läckande slangkopplingar tätas med en lämplig slangklämman eller teflontape.
3. Sätt sedan på UVC-apparaten (om sådan finns) och kontrollera att UV-lampnan lyser. Titta endast genom apparatens tittglugg (blått ljus). Observera: under den period då bakterier utvecklas i filterkammarna (cirka 6-8 veckor efter start) ska UVC-apparaten inte sättas på igen.
4. Det är viktigt att ditt FiltraClear dammfiltre får verka utan avbrott. Endast för underhåll och under vintern kan systemet stängas av helt.
5. Om dammfiltret tas ur funktion, stäng då alltid först av UVC-apparaten. Sedan kan pumpen stängas av och vattnet tömmas ur dammfiltret.



## Underhåll och rengöring

**VARNING:** Innan underhålls- och rengöringsarbeten på pumpen och UVC-apparaten påbörjas ska de skiljas från elnätet!

- Om pumpen slutar fungera kan det bero på att pumpen är smutsig på insidan och behöver rengöras. Rengör pumpen enligt instruktionerna.
- Om mängden flyttalger ökar i din damm igen kan det bero på att UVC-apparaten inte fungerar korrekt, vilket i sin tur kan bero på kvartsröret och/eller minskad strålningsstyrka från UVC-lampnan. I detta fall måste UVC-lampnan rengöras eller bytas ut. För att göra detta, följ instruktionerna till UVC-lampnan.
- Beroende på mängden nedsmutsning i dammvattnet, speciellt under de första veckorna, kan det vara nödvändigt att skölja av smutsavlagringar från filterkammarna med hjälp av kulventilen. Du behöver inte stänga av dammfiltret för att göra det.



## 3 Garanti

- Ubbink FiltraClear-dammfiltret har en garanti på 3 år för bevisliga material- och tillverkningsfel och gäller från och med inköpsdatumet. För att ta garantin i anspråk måste kunden bestyrka inköpet med originalkvittot. Desutom ger vi en 12 månaders klart vatten-garanti för Ubbink FiltraClear-Teichfilter för rent och hälsosamt vatten. Utnyttja fördelen med Ubbink®-garantin-vid en korrekt och ändamålsenlig användning av FiltraClear-filtret. Klart vatten-garantin kan tas i anspråk efter sex veckor (nödvändig tid för en effektiv filtrering vid första användning) och vid användning av en Ubbink®-pump om vattnet efter denna tid bevisligen inte är rent och klart.
- Garantin omfattar inte reklamationer till följd av monterings- och användningsfel, bristfällig skötsel, frostpåverkan, icke fackmässiga reparationsförsök, våldspåverkan, påverkan från tredje man, överbelastning, mekaniska skador eller inverkan från främmande föremål samt reklamationer till följd av försilting, som t.ex. på filtermedier, slangbussningar och dammslangar.
- Garantiformation till pumpen och UVC-apparaten hittar du i bruksanvisningen från tillverkaren.



## Miljöskydd

Slang inte uttjänt elektrisk apparatur i hushållsoporna, utan lämna den till återvinningscentral. För mer information, kontakta återförsäljaren eller kommunen.



**Kjære Kunde!**

Du har anskaffet et produkt fra vårt utvalg av FiltraClear damfiltere. Med denne bruksanvisningen har du viktig informasjon som kan hjelpe deg ved installasjon, klargjøring, bruk og vedlikehold av FiltraClear damfiltere.

**Leveranse**

Inneholder/Levert	Filtra-Clear 2500 PlusSet	Filtra-Clear 4500 BasicSet	Filtra-Clear 4500 PlusSet	Filtra-Clear 6000 PlusSet	Filtra-Clear 8000 BasicSet	Filtra-Clear 8000 PlusSet
Filterhus (25 l)	1	1	1	1	1	1
Skillevegg for kamre	1	1	1	2	2	2
Filterlokk, stort	1	1	1	1	1	1
Lokk til UVC-element	1	1	1	1	1	1
AlgClear UVC 2500 (5 W) spesielt for FiltraClear 4500	1	1	1			
AlgClear UVC 70000 (9 W) spesielt for FiltraClear 8000				1	1	1
Biokjerner med gitter (kammer 1, nede)	± 20	± 20	± 20	± 20	± 20	± 20
Filtersvamp, svart, 35 mm, ppi 10 (kammer 1, oppe)	1	1	1	1	1	1
Zeolith med gitter (kammer 2, nede)	1,8 kg	1,8 kg	1,8 kg	1,8 kg	1,8 kg	1,8 kg
Filtersvamp, blå, 35 mm, ppi 20 (kammer 2, oppe)	1	1	1	1	1	1
Filtersubstrat med gitter (kammer 3)				3 kg	3 kg	3 kg
Kuleventil 1" (smusstappekran, mutter og skive)	1	1	1	1	1	1
Damslange 40 mm, sort (for filtertømming)	1 m	1 m	1 m	1 m	1 m	1 m
Slangeklips 38-42 mm	1	1	1	1	1	1
Filterpumpe Elimax 500	1					
Filterpumpe Elimax 1000			1			
Filterpumpe Elimax 1500				1		
Filterpumpe Elimax 2000						1
Damslange 19 mm, sort (for filtermating)	3 m		3 m	3 m		3 m
Slangeklips 20-23 mm	2		2	2		2
Slangekran som trykkregulator, 19 mm					1	1
Bruksanvisning	1	1	1	1	1	1

Med forbehold om tekniske forandringer og erstatning av produkter med forbedrede produkttegenskaper.



**Sikkerhetsanvisninger**

**ADVARSEL:** UV-stråler er farlige for hud og øyne. UV-C-instrumentet må ikke startes når det er tatt ut av kabinettshuset!

**OBS:** Dette instrumentet inneholder en UV-C-lampe! Utilsikket bruk av instrumentet eller skader på kabinettet kan føre til at farlige UV-C-stråler frisettes. UV-C-stråler kan skade øyne og hud, selv i små doser.

- Strømforsyningen må tilsvare produktspesifikasjonene. Ikke kople til instrumentet, dersom strømforsyningen ikke oppfyller de spesifiserte forskriftene! Hos din lokale, anerkjente elektroinstallatør får du flere informasjonen.
- Pumpe samt UV-C-instrument må kun drives med et feilstrømværn (Fi-bryter/RCD) med en dimensjonert feilstrøm som ikke er over 30 mA. Ta kontakt med din lokale elektrobedrift for flere opplysninger.
- Pumpe og UV-C-instrument skal først settes i drift når alle komponentene og slangeforbindelser er ferdig installert. UV-C-instrumentet må ikke under noen omstendigheter tas i bruk i vann og må installeres ved siden av dammen på en slik måte at oversvømmelse er utelukket.
- Strømtilkopling for pumpe og UV-C-instrument må skje i en avstand på mer enn 3,5 m til dammen hhv. bassenget.
- For å unngå at UV-C-lampen overopphetes, skal UV-C-instrumentet kun tas i drift når vannet strømmer gjennom kabinettet. Du må aldri sette UV-C-lampen i drift utenfor kabinettet!
- Settpumpen og UV-C-instrumentet må kun drives ved en vanntemperatur på mellom +5 °C og +35 °C.
- Hvis settpumpe og UV-C-instrument ikke drives i løpet av vintermånedene, skal enhetene demonteres, rengjøres og oppbevares på en frostsikker plass.
- Det er ikke mulig å skifte nettkabelen. Dersom kabelen blir skadet, må settpumpen eller UV-C-instrumentet kastes på forsvarlig måte.
- UV-C-lampens funksjon skal utelukkende kontrolleres med synskontroll gjennom vinduet (befinner seg på instrumentets forside). Direkte kontakt med UV-C-stråler kan føre til øye- og/eller hudskader.
- Det må ikke brukes gjennomsiktige slanger for drift av UV-C-instrumentet. Vi anbefaler å bruke vår svarte dampspiralslange. Dessuten skal inn- og utløpslangen sikres med slangeklemmer mot at slangen utilsikket eller tilfeldig løsner fra slangestussen.
- Instrumentet skal ikke brukes av personer (inkludert barn) med reduserte fysiske, sensoriske eller åndelige evner eller som mangler erfaring og kunnskaper, uten tilsyn av en person som er ansvarlig for deres sikkerhet eller uten at de har fått instruksjoner om bruken. Barn må holdes under oppsikt, slik at de ikke leker med instrumentet.



## Idriftsettelse

**ADVARSEL:** Før installasjonsarbeidene gjennomføres, skal pumpe og UVC-instrument skilles fra strømmettet!

Før å fjerne filterlokket, åpne de 2 klink-låsene på den brede baksiden av filteret ved UVC-enheten, løft av lokket og åpne de to holderne (fig. 1) Gjør begge filterkammerne klare for oppsett

- 1) Skilleveggen skyves inn (Fig.6)  
for FiltraClear 2500/4500 (1) : i midterste føringskinne  
for FiltraClear 6000/8000 (2) : i høyre og venstre føringskinne
- 2) Plassering av filtermedier (inkludert) (Fig.7)  
FiltraClear 2500/4500 : i kammer 1 og 2  
FiltraClear 6000/8000 : i kammer 1, 2 og 3
- 3) Åpne kuleventilen (for tapping av smuss) på filterkammer 1 (Fig. 5)  
Skyv det medfølgende 40 mm slangestykket inn på slangedysen og sikre tømmeforbindelsen med tilhørende 38-42 mm slangeklemmer (fig.9).

Monter det medleverte UVC-utstyret i filterlokket:

1. Ta det lille dekselet av filterlokket ved å åpne klink-låsene på undersiden av lokket (se pilmarkeringene) (Fig. 2)
2. Gjør UVC-enheten klar i henhold til bruksanvisningens beskrivelse av oppsett.
3. Sett nå UVC-utstyret inn i det store filterlokket, legg den elektriske kabelen i innfellingene og skru forbindelsen godt til (fig.3).
4. Sett det lille dekselet tilbake på filterlokket, slik at det holdes på plass av klink-låsene (fig. 4)
5. Plasser filteret ved siden av eller i nærheten av dammen slik at det er lett å komme til når du senere skal utføre vedlikehold på filteret. For å oppnå maksimal effekt, må damfilteret plasseres på et skyggefullt sted eller på et sted som delvis ligger i skyggen på dagtid. Se til at damfilteret plasseres horisontalt og litt hevet på et hardt underlag slik at det er lett å komme til begge kuleventilene.

Nå klarjør du pumpen for forbindelse med innløpstilkoplingen (UVC) på FiltraClear. Ta samtidig hensyn til pumpens bruksanvisning.

Forbind pumpe og damfilter med damslangen, som er tilskåret til nødvendig lengde. Bruk passende slangestusser til dette. Kort eventuelt ned universalslangestusser.

Plasser nå pumpen i dammen. Ta samtidig hensyn til angivelsene om minste vanndybde, og still opp pumpen på fast underlag, fritt for slam og sand.

Før første gangs idriftsettelse sjekkes FiltraClear damfiltersystem en gang til for følgende

1. Lokket og tilførselsforbindelsene til filteret er skrudd godt fast,
2. kuleventilen for smusstømming er stengt,
3. slangeforbindelsene for filtertilførsel og filtertømming er i orden,
3. du har lest og fulgt instruksjonene i bruksanvisningen når det gjelder filterpumpen og UVC-utstyret.

Du kan deretter sette FiltraClear damfiltersystem i drift i følgende rekkefølge:

1. Slå alltid først på pumpen og kontroller om vannet strømmer jevnt gjennom UVC-utstyret og FiltraClear damfilter.
2. Sjekk hele damfiltersystemet på nytt for lekkasje. Vi anbefaler å tette lette slangekoblinger med egnede slangeklemmer eller standard teflontape.
3. Først da skal UVC-utstyret slås på (hvis montert) og kontroller at UV-lampen virker ved visuell inspeksjon sikkert ved å bruke utstyrets inspeksjonsglass (blått lys).  
Merk: I perioden for bakterieutviklingen i filterkammerne (omtrent 6-8 uker fra idriftsettelse) bør UVC-utstyret ikke slås på igjen.
4. Det er viktig at FiltraClear damfilter går ubavruert. Kun for vedlikehold og i løpet av vinterperioden skal systemet slås helt av.
5. Hvis damfilteret skal tas ut av drift, må man alltid slå av UVC-utstyret først. Først da er det tillatt å slå av pumpen og tomme damfilteret for vann.



## Vedlikehold og rengjøring

**ADVARSEL:** Før vedlikeholds- og rengjøringsarbeidene gjennomføres, skal pumpe og UVC-instrument skilles fra strømmettet!

- Hvis pumpeytelsen avtar, kan det bety at pumpen er tilsmusset innvendig og at den må rengjøres. Pumpen må rengjøres i samsvar med instruksjonene.
- Hvis du ser at veksten av flytealger i dammen igjen tiltar, kan årsaken være redusert ytelse i UVC-utstyret. Dette kan igjen skyldes avsetninger på kvartsrøret og/eller redusert strålingsintensitet fra UVC-lampen. I dette tilfellet må UVC-lampen rengjøres eller UVC-lampen skiftes. Gå i så fall fram på den måten det beskrives i UVC-bruksanvisningen.
- Avhengig av forureningsgrad i damvannet kan det være nødvendig å skylle ut smussavsetninger fra filterkammerne med hjelp av de to separate kuleventilene. Dette gjelder særlig de første par ukene etter oppsett av filteret. Du behøver ikke å slå av damfilteret for å gjøre dette.



## 3 Garanti

- For Ubbink FiltraClear-damfilter gir vi en garanti på 3 år mot beviselige material- og produksjonsfeil, som gjelder fra kjøpsdato. Den originale kjøpskvitteringen må fremlegges for å kunne kreve garanti. I tillegg gir vi på Ubbink FiltraClear-damfilter en 12-måneders klartvannsgaranti for rent og sunt vann. Dra nytte av fordelene med Ubbink®-garantien for fagrigtig og hensiktsmessig bruk av FiltraClear-filteret. Klartvannsgarantien kan kreves etter seks uker (den tidsperioden som er nødvendig ved første gangs bruk for en effektiv filtrering) og ved bruk av en Ubbink®-pumpe, dersom vannet etter denne tiden beviselig ikke er rent og klart.
- Garantien dekker ikke noen andre reklamasjoner som skyldes monterings- og betjeningsfeil, manglende pleie, frostinnvirkning, amatørmessige reparasjonsforsøk, bruk av voldskraft, fremmed innvirkning, overbelastning, mekaniske skader eller innvirkning av fremmedlegemer samt reklamasjon av årsaker som skyldes slitasje, som f.eks. på filtermedier, slangestusser og damslanger.
- Garantiformasjonene om pumpen og UVC-instrumentet finner du i produsentens bruksanvisning.



## Miljøvern

Gamle elektroapparater bør ikke kastes i husholdningsøppelet. Lever vennligst inn det gamle apparatet på ditt lokale samlested. Ytterligere informasjonen får du hos din forhandler eller ditt avfallsforetak.



**Arvoisa asiakas**

Olet hankkinut tuotteen FiltraClear-allassuodatinvalikoimastamme.

Näistä ohjeista saat tärkeää tietoa FiltraClear-allassuodatimesi asennuksesta, sijoituksesta, käytöstä ja huollosta.

**Tarvikkeet**

Sisältö / tarvikkeet	Filtra-Clear 2500 PlusSet	Filtra-Clear 4500 BasicSet	Filtra-Clear 4500 PlusSet	Filtra-Clear 6000 PlusSet	Filtra-Clear 8000 BasicSet	Filtra-Clear 8000 PlusSet
Suodatinkotelo (25 l)	1	1	1	1	1	1
Kammion väliseinä	1	1	1	2	2	2
Suodatinkansi, suuri	1	1	1	1	1	1
UVC-elementin kansi	1	1	1	1	1	1
AlgClear UVC 2500 (5 W) erityisesti malliin FiltraClear 4500	1	1	1			
AlgClear UVC 70000 (9 W) erityisesti malliin FiltraClear 8000				1	1	1
Bioytimet ja verkko (kammio 1, alla)	± 20	± 20	± 20	± 20	± 20	± 20
Suodatinsieni, musta, 35 mm, ppi 10 (kammio 1, ylhäällä)	1	1	1	1	1	1
Zeolith ja verkko (kammio 2, alhaalla)	1,8 kg	1,8 kg	1,8 kg	1,8 kg	1,8 kg	1,8 kg
Suodatinsieni, sininen, 35 mm, ppi 20 (kammio 2, ylhäällä)	1	1	1	1	1	1
Suodatinsubstraatti ja verkko (kammio 3)				3 kg	3 kg	3 kg
Palloventtiili 1" (lianoistoventtiili), mutteri ja aluslaatta	1	1	1	1	1	1
Allasletku 40 mm, musta (suodattimen poistovesi)	1 m	1 m	1 m	1 m	1 m	1 m
Letkunjuristin 38–42 mm	1	1	1	1	1	1
Filterpumpe Elimax 500	1					
Filterpumpe Elimax 1000			1			
Filterpumpe Elimax 1500				1		
Filterpumpe Elimax 2000						1
Allasletku 19 mm, musta (suodattimen tulovesi)	3 m		3 m	3 m		3 m
Letkunjuristin 20–23 mm	2		2	2		2
Letkuhana painesääätimenä, 19 mm					1	1
Ohjeet	1	1	1	1	1	1
Jatkuvu tuotekehitys saattaa johtaa teknisiin muutoksiin tai osien korvaamiseen toisilla.						



**Turvallisuusohjeet**

**VAROITUS:** UV-säteet ovat silmille ja iholle vahingollisia. UVC-säteilijää ei saa käyttää, jos se on otettu ulos laitekotelosta!

**HUOMAA:** Tässä laitteessa on UVC-säteilijä! Laitteen tahaton käyttö tai kotelon vahingoittuminen voi aiheuttaa vaarallista UVC-säteilyä. UVC-säteet voivat vahingoittaa pieninäkin annoksina silmiä ja ihoa.

- Virransyötön pitää vastata tuotteen teknisiä tietoja. Älä liitä laitetta, jos virransyöttö ei ole eriteltyjen määräysten mukainen! Lisätietoja saat paikalliselta valtuutetulta sähköasentajalta.
- Käytössä olevaa pumppua ja UVC-laitetta saa käyttää vain asennetulla vikavirtasuojalaitteella (Fi-kytkin/RDC) mitoitussivuvirralla, joka ei ylitä 30 mA. Lisätietoja saat sähköliikkeestä.
- Pumpun ja UVC-laitteen saa ottaa käyttöön vasta, kun kaikki osat ja letkuliitännät on asennettu. UVC-laitetta ei saa missään tapauksessa ottaa käyttöön vedessä ja se pitää asentaa siten lammen viereen, että se ei voi joutua tulviessa veden alle.
- Pumpun ja UVC-laitteen virtaliitäntä pitää tehdä yli 3,5 metrin etäisyydelle lammeesta tai vesialtaasta.
- UVC-lampun ylikuumentumisen estämiseksi UVC-laitteen saa ottaa käyttöön vain veden virrassa kotelon läpi. Älä koskaan ota UVC-lamppua käyttöön kotelon ulkopuolella!
- Sarjapumppua ja UVC-laitetta saa käyttää vain veden lämpötiloissa +5 °C - +35 °C.
- Jos sarjapumppua ja UVC-laitetta ei käytetä talvikuukausien aikana, laite pitää purkaa, puhdistaa ja varastoida pakkaselta suojatussa paikassa.
- Verkkoakaapelia ei voi vaihtaa. Jos kaapeli vahingoittuu, sarjapumppu tai UVC-laite pitää hävittää asianmukaisesti.
- UVC-lampun toiminnan saa tarkastaa vain ikkunasta (laitteen etusivulla). Suora UVC-säteiden vaikutus voi vahingoittaa silmiä ja/tai ihoa.
- UVC-laitteessa ei saa käyttää läpinäkyviä letkuja. Suosittelemme käytettäväksi lampikäyttöön tarkoitettua mustaa spiraaliletkua. Lisäksi syöttö- ja poistoletkut pitää varmistaa satunnaiselta tai tahattomalta irtaamiselta letkukiinnikkeillä.
- Laitetta eivät saa käyttää henkilöt (lapset mukaan luettuna), joilla on fyysisiä, psyykkisiä tai aistirajoitteita tai joiden tiedot eivät riitä laitteen käyttöön, ellei heidän turvallisuudestaan vastaava henkilö valvo heitä tai ole opastanut heitä laitteen käytössä. Lapsia pitää valvoa ja varmistaa, että he eivät pääse leikkimään laitteella.



**Käyttöohje**

**VAROITUS:** Ennen asennustöiden aloittamista pitää pumpun ja UVC-laite erottaa verkosta!

Poista suodatinkansi avaamalla suodattimen leveällä taimmaisella UVC-puolella olevat molemmat salvat, nostamalla kansi pois ja vapauttamalla molemmat pidikkeet (kuva 1) Valmistele molemmat suodatinkammiot niiden sijoittamiseksi paikoilleen.

- 1) Työnä väliseinä (kuva 6) sisään käytettäessä FiltraClear 2500/4500 (1): keskimmaisene ohjauskiskoon käytettäessä FiltraClear 6000/8000 (2): oikeaan ja vasempaan ohjauskiskoon
- 2) Sijoita suodatin (sis. toimitukseen) (kuva 7) FiltraClear 2500/4500 : kammioon 1 ja 2 FiltraClear 6000/8000 : kammioon 1, 2 ja 3
- 3) Ruuvaa palloventtiili (lianoisto) kiinni suodatinkammioon 1 (kuva 5) Työnä 40 mm:n letkukappale letkun suuttimeen ja kiinnitä poistoliitin 38–42 mm:n letkunpuristimella (kuva 9). Letkukappale ja letkunpuristin kuuluvat pakkaukseen.

Asenna pakkaukseen kuuluva UVC-laite suodatinkanteen:

1. Irrota pieni kansi suodatintimesta avaamalla kannen alapuolella olevat salvat (ks. nuolimerkinät kuvassa 2).
2. Valmistele UVC-laite käyttöohjeiden mukaisesti sen sijoittamiseksi paikoilleen.
3. Kiinnitä UVC-laite suureen suodatinkanteen, pane sähköjohto koloon ja ruuvaa liitosyksikkö tiukasti kiinni (kuva 3).
4. Pane pieni kansi takaisin suodatinkanteen ja kiinnitä se paikoilleen salvoilla (kuva 4).
5. Sijoita suodatin lähelle allasta, niin että siihen pääsee helposti käsiin, kun suodatinta on huollettava. Täyden tehon saamiseksi allasuodatin on sijoitettava paikkaan, joka on päivällä varjossa tai puolivarjossa. Varmista, että allasuodatin on vaakasuorassa ja hieman korotetulla kovalla pinnalla, niin että molempien palloventtiileihin on helppo päästä käsiin.

Valmistele nyt pumpun liitettäväksi FiltraClearin tuloliitäntään (UVC). Ota tällöin huomioon pumpun käyttöohje.

Liitä pumpun ja lampisuodatin vaaditun mittaiseksi katkaistuun lampiletkuun. Käytä sopivia letkun liitoskappaleita. Letkun yleisliitoskappaleet pitää lyhentää sopivan mittaiseksi.

Sijoita sen jälkeen pumpun lampeen. Noudata tällöin veden vähimmäissyvyys ja sijoita pumpun kiinteälle alustalle, jossa ei ole mutaa eikä hiekkaa.

Ennen kuin käytät FiltraClear-allasuodatinjärjestelmää ensimmäistä kertaa, tarkista vielä kerran, että

1. suodattimen kansi ja tuloliitäntät on ruvattu kunnolla paikoilleen,
2. lianoistoon tarkoitettu palloventtiili on kiinni,
3. suodattimen tulo- ja poistokohtien letkuliittimet ovat moitteettomassa kunnossa
4. olet luenut suodatinpumpun ja UVC-laitteen käyttöohjeet ja noudattanut niitä.

Voit käynnistää FiltraClear-allasuodatinjärjestelmän seuraavassa järjestyksessä:

1. Käynnistä ensin pumpun ja tarkista, virtaako vesi tasaisesti UVC-laitteen ja FiltraClear-allasuodattimen läpi.
2. Tarkista, ettei allasuodatinjärjestelmän missään kohdassa ole vuotoja. Suosittelemme vuotavien letkuliitäntöjen tiivistämistä sopivilla letkunpuristimella tai tefonteipillä.
3. Käynnistä vasta sitten UVC-laite (jos se on käytössä), ja tarkasta UV-lampun toiminta katsomalla turvallisesti laitteen tarkastusikkunasta (sininen valo). Huom: sinä aikana, kun suodatinkammioissa tapahtuu bakteerien kehitystä (noin 6 - 8 viikkoa käyttöönoton jälkeen), UVC-laitetta ei tule vielä käynnistää.
4. On tärkeää, että FiltraClear-allasuodatin käy keskeyttämättä. Järjestelmää ei tule sammuttaa kokonaan muutoin kuin huollon ajaksi ja talvikaudeksi.
5. Jos allasuodatin on otettava pois käytöstä, katkaise aina ensin UVC-laitteen virta. Vasta sitten saa katkaista pumpun virran ja poistaa veden pumppusuodatintimesta.

**Huolto ja puhdistus**

**VAROITUS:** Ennen huolto- ja puhdistustöiden aloittamista pumpun ja UVC-laite pitää erottaa verkosta!

- Jos pumpun toiminta heikkenee, se saattaa johtua siitä, että pumpun on sisältä liikainen ja se täytyy puhdistaa. Puhdista pumpun ohjeiden mukaisesti.
- Jos vedenpinnalla oleva leväkasvusto lisääntyy jälleen selvästi, syynä saattaa olla UVC-laitteen toiminnan heikkeneminen, mikä johtuu kvartsiputken saostumista ja/tai UVC-lampun säteilytehon pienemisestä. Siinä tapauksessa UVC-lampun on puhdistettava tai vaihdettava uuteen. Tee tämä UVC-laitteen ohjeiden mukaisesti.
- Riippuen altaan veden likaudesta saattaa olla tarpeen – erityisesti ensimmäisten viikkojen aikana suodattimen asettamasta – huuhdella saostumat suodatinkammioista käyttäen palloventtiiliä. Tätä varten ei tarvitse katkaista virtaa allasuodattimesta.

**3 Takuu**

- Annamme Ubbink FiltraClear-lampisuodattimelle 3 vuoden takuun todistettavista materiaali- ja valmistusvirheistä. Takuu astuu voimaan ostopäivämäärästä. Takuun hyödyntäminen edellyttää alkuperäistä ostosittetta oston todisteena. Lisäksi annamme Ubbink FiltraClear-lampisuodattimelle 12 kuukauden kirkasvesitakuun puhtaasta ja terveellisestä vedestä. Käytä etuasi, Ubbink®-takuu FiltraClear-suodattimen asianmukaisella ja tarkoituksenmukaisella käytöllä. Kirkasvesitakuuta voidaan hyödyntää kuuden viikon kuluttua (ensimmäisellä käytöllä edellytetty aikajako tehokkaalle suodatukselle) ja Ubbink®-pumppua käyttämällä, jos vesi ei ole tämän ajan kuluttua todistettavasti puhdasta ja kirkasta.
- Takuun piiriin eivät kuulu reklamaatiot, joiden syynä ovat asennus- ja käyttövirheet, puutteellinen hoito, pakkasen aiheuttamat vauriot, asiaankuulumattomat korjauksyritykset, liian voiman käyttö, ulkopuolisten aiheuttamat vauriot, ylikuormittaminen, mekaaniset vauriot ja vieraiden esineiden aiheuttamat vauriot, eivätkä myöskään reklamaatiot, joiden syynä on kuluminen kuten esim. suodatinaiteiden, letkuliitoskappaleiden ja lampiletken kuluminen.
- Pumpun ja UVC-laitteen takuutiedot löydät valmistajan käyttöohjeesta.

**Ympäristösuojelu**

Vanhaja sähkölaitteita ei saa hävittää kotitalousjätteen kanssa. Vie vanha laite paikalliseen keräyspisteeseen. Lisätietoja saat kauppialta tai kodinkoneiden keräyspisteistä.



**Szanowni Klienci,**

Nabyli Państwo produkt z naszej oferty filtrów FiltraClear. Niniejsza instrukcja zawiera istotne informacje pomocne w instalacji, przygotowaniu, użytkowaniu i konserwacji Państwa Filtra stawowego FiltraClear.

**Skład zestawu**

W skład zestawu wchodzi	Filtra-Clear 2500 PlusSet	Filtra-Clear 4500 BasicSet	Filtra-Clear 4500 PlusSet	Filtra-Clear 6000 PlusSet	Filtra-Clear 8000 BasicSet	Filtra-Clear 8000 PlusSet
Obudowa filtra (25 l)	1	1	1	1	1	1
Ścianka działowa komory	1	1	1	2	2	2
Pokrywa filtra, duża	1	1	1	1	1	1
Pokrywa elementu UVC	1	1	1	1	1	1
AlgClear UVC 2500 (5 W) specjalnie dla FiltraClear 4500	1	1	1			
AlgClear UVC 70000 (9 W) specjalnie dla FiltraClear 8000				1	1	1
Rdzenie biologiczne z siatką (Komora 1, spód)	± 20	± 20	± 20	± 20	± 20	± 20
Gąbka filtra, czarna, 35 mm, ppi 10 (Komora 1, góra)	1	1	1	1	1	1
Zeolith z siatką (Komora 2, spód)	1,8 kg	1,8 kg	1,8 kg	1,8 kg	1,8 kg	1,8 kg
Gąbka filtra, niebieska, 35 mm, ppi 20 (Komora 2, góra)	1	1	1	1	1	1
Substrat filtra z siatką (Komora 3)				3 kg	3 kg	3 kg
Zawór kulowy 2,54 cm (1") (zawór spustu zanieczyszczeń), nakrętka i podkładka	1	1	1	1	1	1
Wąż prowadzący do stawu 40 mm, czarny (odpływ zanieczyszczeń z filtra)	1 m	1 m	1 m	1 m	1 m	1 m
Zacisk do węża 38-42 mm	1	1	1	1	1	1
Filterpumpe Elimax 500	1					
Filterpumpe Elimax 1000			1			
Filterpumpe Elimax 1500				1		
Filterpumpe Elimax 2000						1
Wąż prowadzący do stawu 19 mm, czarny (wpustowy)	3 m		3 m	3 m		3 m
Zacisk do węża 20-23 mm	2		2	2		2
Zawór do węża jako regulator ciśnienia, 19 mm					1	1
Instrukcja	1	1	1	1	1	1
Może nastąpić zmiana danych technicznych podzespołów lub ich wymiana na podzespoły wyższej jakości.						



**Wskazówki bezpieczeństwa**

**OSTRZEŻENIE:** Promienie UV są niebezpieczne dla oczu i skóry. Nie włączaj promiennika UV-C, jeśli jest on wycięty z obudowy urządzenia!

**UWAGA:** Niniejsze urządzenie zawiera promiennik UV-C! Przypadkowe użycie urządzenia lub uszkodzenie obudowy może doprowadzić do uwolnienia niebezpiecznego promieniowania UV-C. Promieniowanie UV-C, również w niedużej dawce, może spowodować uszkodzenie oczu i skóry.

- Zasilanie prądem musi odpowiadać specyfikacjom produktu. Nie podłączaj urządzenia, jeśli zasilanie prądem nie spełnia określonych przepisów! Dodatkowe informacje możesz otrzymać u swojego lokalnego, renomowanego instalatora urządzeń elektrycznych.
- Używana pompa oraz urządzenie UVC mogą być uruchamiane tylko urządzeniem ochronnym prądowym (wyłącznik różnicowo-prądowy/RCD) z prądem pomiarowym nie większym niż 30 mA. W celu uzyskania dodatkowych informacji zwróć się do wyspecjalizowanego zakładu elektrycznego.
- Pompa i urządzenie UVC można uruchomić dopiero po zakończonej instalacji wszystkich komponentów i przyłączeniu węża. Pod żadnym pozorem nie wolno włączać urządzenia UVC w wodzie i należy je instalować obok oczka wodnego w taki sposób, aby wykluczyć zalanie.
- Przyłącze prądu dla pompy i urządzenia UVC musi znajdować się w odległości większej niż 3,5 m od oczka lub basenu.
- W celu uniknięcia przegrzania lampy UV-C, uruchamiać urządzenie UVC tylko wówczas, gdy woda przepływa przez obudowę. Podczas działania urządzenia nigdy nie wyciągać lampy UV-C z obudowy!
- Zestaw pompujący i urządzenie UVC mogą być uruchamiane tylko w temperaturze wody wynoszącej od +5°C do +35°C.
- Jeżeli zestaw pompujący i urządzenie UVC nie są uruchamiane w okresie zimowym, należy je rozmontować, wyczyścić i przechowywać w miejscu osłoniętym od mrozu.
- Nie ma możliwości wymiany przewodu zasilającego. W przypadku uszkodzenia przewodu, należy odpowiednio zutylizować zestaw pompujący lub urządzenie UVC.
- Kontrolowanie funkcji lampy UVC może odbywać się wyłącznie poprzez obserwację okienka (znajduje się ono na stronie czołowej urządzenia). Bezpośredni kontakt z promieniami UV-C może doprowadzić do uszkodzenia oczu i/lub skóry.
- Do eksploatacji urządzenia UVC nie wolno stosować przezroczystych węży. Zalecamy używanie naszego czarnego spiralnego węża do oczek wodnych. Ponadto przy użyciu zaciskaczy należy zabezpieczyć wlot i wylot węża przed przypadkowym lub niezamierzonym wyciągnięciem końcówki węża.
- Urządzenia nie powinny stosować osoby (w tym również dzieci) o obniżonych zdolnościach fizycznych, sensorycznych lub umysłowych, lub nie posiadające doświadczenia i wiedzy, chyba że są nadzorowane przez osoby odpowiedzialne za ich bezpieczeństwo i otrzymują instrukcje dotyczące używania urządzenia. Należy dopilnować, aby dzieci nie bawiły się urządzeniem.



### Przygotowanie do użycia

**OSTRZEŻENIE:** Przez rozpoczęciem prac instalacyjnych odłączyć pompę i urządzenie UVC od prądu!

Aby zdjąć pokrywę filtra, należy otworzyć dwa zatrzaski na szerokiej tylnej stronie UVC filtra, podnieść pokrywę i zwolnić dwa zaczepty (Rys. 1). Należy przygotować obie komory do użycia.

- 1) Wsuniecie membrany (rys. 6)  
w przypadku FiltraClear 2500/4500 (1): w środkową prowadnicę  
w przypadku FiltraClear 6000/8000 (2): w prawą i lewą prowadnicę
- 2) Umieszczenie mediów filtrujących (w zestawie) (rys. 7)  
FiltraClear 2500/4500: w komorze 1 i 2  
FiltraClear 6000/8000: w komorze 1, 2 i 3
- 3) Przykręcenie zaworu kulkowego (do spustu ścieków) przy komorze filtrującej 1 (rys. 5)  
Wcisnąć fragment 40 mm węża na dyszę i umocować odpływ zanieczyszczeń za pomocą załączonego zacisku na wąż 38-42 mm (Rys. 9).

Zamocować znajdujące się w zestawie urządzenie UVC na pokrywę filtra:

1. Zdjąć małą pokrywę z pokrywy filtra zwalniając dwa zaczepty na spodniej stronie pokrywy (patrz oznaczenia strzałkowe na rys. 2).
2. Urządzenie UVC należy przygotować zgodnie z instrukcjami na temat przygotowywania w podręczniku.
3. Następnie należy umocować urządzenie UVC w dużej pokrywie filtra, ułożyć kabel elektryczny w odpowiednim zagłębieniu i mocno dokręcić złącze (Rys. 3).
4. Ponownie zamocować małą pokrywę na dużej pokrywie filtra, blokując ją przy pomocy zaczeptów (Rys. 4).
5. Filtr należy umieścić blisko lub zaraz obok stawu, aby później łatwo można się było do niego dostać i przeprowadzić konserwację. Aby uzyskać maksymalną moc, filtr musi znajdować się w miejscu całkowicie lub częściowo oświetlonym w ciągu dnia. Należy upewnić się, że filtr ułożony jest poziomo na twardym podłożu i znajduje się na drobnym wzniesieniu, w celu ułatwienia dostępu do obu zaworów kulowych.

Przygotuj pompę do połączenia ze złączką wejściową (UVC) przy FiltraClear. Przestrzegaj przy tym instrukcji obsługi pompy.

Połącz pompę i filtr oczka wodnego z węzem przyściętym na odpowiednią długość. W tym celu używaj pasujących końcówek węża. Uniwersalne końcówki węża należy odpowiednio skrócić.

Teraz umieść pompę w oczku, zachowując przy tym wartości dotyczące minimalnej głębokości wody i ustaw pompę na trwałym podłożu, nie pokrytym mułem i piaskiem.

Przed pierwszym użytkowaniem systemu filtra stawowego FiltraClear należy ponownie upewnić się, że

1. Pokrywa i złącza wpustowe filtra zostały odpowiednio przykręcone,
2. zawór kulowy odprowadzający zanieczyszczenia jest zamknięty,
3. połączenia węzowe wpustowe i spustowe są bez zarzutu,
3. przeczytano i zastosowano się do instrukcji obsługi pompy filtra i urządzenia UVC.

Aby następnie uruchomić system filtra stawowego FiltraClear, należy:

1. Zawsze wpięć włączyć pompę i sprawdzić, czy woda przepływa równo przez urządzenie UVC i filtr stawowy FiltraClear.
2. Sprawdź cały system filtra w poszukiwaniu przecieków. Zalecamy uszczelnienie ciekących złącz węzowych za pomocą odpowiednich zacisków lub zwykłej taśmy teflonowej.
3. Dopiero wtedy włączyć urządzenie UVC (jeśli jest dostępne) i sprawdzić lampę UV w badaniu wzrokowym, korzystając w tym celu z oświetlenia inspekcyjnego urządzenia (niebieskie światło).

Uwaga: w okresie rozwoju bakterii w komorach filtra (ok. 6-8 tygodni od rozpoczęcia użytkowania) urządzenie UVC nie powinno być ponownie włączane.

4. Ważne jest, aby działanie filtra stawowego FiltraClear nie było zakłócone. System należy całkowicie wyłączać wyłącznie podczas czynności konserwacyjnych i okresu zimowego.
5. Jeśli filtr stawowy ma zostać wyłączony, należy zawsze najpierw wyłączyć urządzenie UVC. Dopiero wtedy można wyłączyć pompę i spuścić wodę z filtra stawowego.



### Konserwacja i czyszczenie

**OSTRZEŻENIE:** Przez rozpoczęciem prac konserwacyjnych i czyszczących odłączyć pompę i urządzenie UVC od prądu!

- Spadek wydajności pompy może oznaczać, że jej wnętrze jest zabrudzone i musi zostać przeczyszczone. Czyszczenie należy przeprowadzić w zgodzie z instrukcją obsługi pompy.
- Widoczny przrost alg w stawie może być spowodowany spadkiem wydajności urządzenia UVC na skutek osadu na rurze kwarcowej i/lub spadku intensywności promieniowania lampy UVC. W takim przypadku należy wyczyścić lub wymienić lampę UVC. Należy to zrobić w zgodzie z instrukcją obsługi urządzenia UVC.
- W zależności od poziomu zanieczyszczenia wody w stawie konieczne może być - szczególnie w ciągu pierwszych kilku tygodni od rozpoczęcia eksploatacji - pozbycie się naniesionego brudu w komorach filtra za pomocą zaworu kulowego. W tym celu wyłączenie filtra nie jest konieczne.



### 3 Gwarancja

- Na filtry do oczek wodnych Ubbink FiltraClear udzielamy 3-letniej gwarancji, obejmującej wady materiałowe i produkcyjne. Gwarancja obowiązuje od daty zakupu. Aby skorzystać z gwarancji należy przedstawić oryginał dowodu zakupu. Dodatkowo na filtry do oczek wodnych Ubbink FiltraClear udzielamy 12-miesięcznej gwarancji czystej wody. Skorzystaj z zalet gwarancji Ubbink®, używając filtrów FiltraClear prawidłowo i zgodnie z przeznaczeniem. Jeśli po sześciu tygodniach (przy pierwszym użyciu jest to niezbędny czas do wydajnego filtrowania) stosowania pompy Ubbink® zauważysz, że woda nie jest czysta i klarowna możesz skorzystać z gwarancji czystej wody.
- Gwarancja nie obejmuje reklamacji, których przyczyną są błędy montażowe i niewłaściwa obsługa, niewystarczająca pielęgnacja, oddziaływanie mrozu, nieprawidłowe próby naprawy, stosowanie siły, ingerencja osób trzecich, przeciążenie, uszkodzenia mechaniczne lub przedostanie się ciał obcych, jak również reklamacje, których przyczyną jest zużycie, jak np. w przypadku mediów filtrujących, końcówek węża i węży do oczek wodnych.
- Informacje na temat gwarancji pompy i urządzenia UV-W znajdziesz w instrukcji obsługi producenta.



### Ochrona środowiska

Urządzeń elektrycznych nie należy usuwać z odpadami domowymi. Prosimy o dostarczenie zużytego urządzenia do lokalnego punktu zbiorczego. Blizsze informacje uzyskasz w Twoim punkcie handlowym lub w firmie recyklingowej.



**Уважаемый покупатель!**

Вы приобрели изделие из нашей серии фильтров для водоемов FiltraClear. В этих инструкциях вы найдете важную информацию, которая поможет при установке, настройке, эксплуатации и обслуживании вашего фильтра для водоемов FiltraClear.

**Комплект поставки**

Комплектность	Filtra-Clear 2500 PlusSet	Filtra-Clear 4500 BasicSet	Filtra-Clear 4500 PlusSet	Filtra-Clear 6000 PlusSet	Filtra-Clear 8000 BasicSet	Filtra-Clear 8000 PlusSet
Корпус фильтра (25 л)	1	1	1	1	1	1
Разделительная стенка камеры	1	1	1	2	2	2
Крышка фильтра, большая	1	1	1	1	1	1
Закрывающая крышка для УФ-элемента	1	1	1	1	1	1
Лампа баланса AlgClear УФ-очистителя 2500 (5 Вт) для FiltraClear 4500	1	1	1			
Лампа баланса AlgClear УФ-очистителя 70000 (9 Вт) для FiltraClear 8000				1	1	1
Элементы Bio-sure с сеткой (камера 1, внизу)	± 20	± 20	± 20	± 20	± 20	± 20
Губка фильтрующая, черная, 35 мм, 10 пор на дюйм (камера 1, сверху)	1	1	1	1	1	1
Субстрат Zeolith с сеткой (камера 2, внизу)	1,8 kg	1,8 kg	1,8 kg	1,8 kg	1,8 kg	1,8 kg
Губка фильтрующая, голубая, 35 мм, 20 пор на дюйм (камера 2, сверху)	1	1	1	1	1	1
Фильтрующий субстрат с сеткой (камера 3)				3 kg	3 kg	3 kg
Шаровой клапан 1-дюймовый (клапан слива грязной воды), гайка и шайба	1	1	1	1	1	1
Шланг для водоемов, 40 мм, черный (для отфильтрованных стоков)	1 m	1 m	1 m	1 m	1 m	1 m
Хомут крепления шланга 38–42 мм	1	1	1	1	1	1
Filterpumpe Elimax 500	1					
Filterpumpe Elimax 1000			1			
Filterpumpe Elimax 1500				1		
Filterpumpe Elimax 2000						1
Шланг для водоемов, 19 мм, черный (на входе в фильтр)	3 m		3 m	3 m		3 m
Хомут крепления шланга 20–33 мм	2		2	2		2
кран на шланге для регулировки давления, 19 mm					1	1
Инструкции	1	1	1	1	1	1

В изделие могут быть внесены технические изменения, а также могут быть заменены некоторые элементы с целью улучшения характеристик изделия.



**Указания по технике безопасности**

**ОСТОРОЖНО!** Ультрафиолетовое излучение опасно для глаз и кожи. Запрещается включать UVC-излучатель, если он находится не в корпусе устройства!

**ВНИМАНИЕ:** это устройство содержит UVC-излучатель! Неосторожное обращение с устройством или повреждение корпуса может повлечь за собой открытое UVC-излучение. UVC-излучение даже в небольших дозах может травмировать глаза и кожу.

- Электрическая сеть должна соответствовать спецификации устройства. Запрещается подключать устройство к сети, не соответствующей указанным требованиям! Подробную информацию можно получить у специалиста-электротехника, обладающего соответствующей лицензией.
- Насос и UVC-излучатель необходимо подключать к сети только через устройство защитного отключения (УЗО) с измеряемым током утечки не более 30 мА. Подробную информацию можно получить на специализированном электротехническом предприятии.
- Насос и UVC-излучатель разрешается включать только после полной установки всех компонентов и подсоединения шлангов. UVC-излучатель запрещается включать в воде, он должен быть установлен рядом с водоемом в положении, исключающем заливание водой.
- Точка подключения насоса и UVC-излучателя к электросети должна находиться на расстоянии не менее 3,5 м от водоема или бассейна.
- Во избежание перегрева UVC-лампы UVC-излучатель разрешается включать только при прохождении воды через корпус. Запрещается включать UVC-лампу, если она находится не в корпусе!
- Допустимая температура воды при эксплуатации насоса и UVC-излучателя составляет от +5 °C до +35 °C.
- Если в зимние месяцы насос и UVC-излучатель не используются, их следует снять, очистить и положить на хранение в отапливаемое помещение.
- Сетевой кабель не заменяется отдельно. В случае повреждения кабеля необходимо надлежащим образом утилизировать насос или UVC-излучатель.
- Визуально контролировать работу UVC-лампы разрешается только через смотровое окно на торце устройства. Прямой контакт с UVC-излучением может травмировать глаза и кожу.
- Для UVC-излучателя запрещается использовать прозрачные шланги. Мы рекомендуем использовать черные спиральные шланги нашего производства. Кроме того, впускной и выпускной шланги необходимо зафиксировать хомутами против случайного выпадения или непреднамеренного отсоединения от наконечников.
- Устройство не подходит для использования людьми (в том числе детьми) с ограниченными физическими, сенсорными или интеллектуальными возможностями, или людьми с недостаточным опытом и знаниями, за исключением случаев, когда их действия контролирует лицо, отвечающее за их безопасность, или когда они прошли необходимый инструктаж по обращению с устройством. Чтобы дети не играли с устройством, их не следует оставлять рядом с ним без присмотра.



## Ввод в эксплуатацию

**ВНИМАНИЕ:** Перед проведением установочных работ отключить насос и UVC-излучатель от сети!

Чтобы снять крышку фильтра, расстегните крепление с 2 кольцами и фиксирующей кнопкой на открытой задней стороне фильтра с УФ-очистителем, поднимите крышку и отпустите 2 фиксатора (рис. 1)

Подготовьте для установки обе камеры фильтра

- 1) Вставить перегородку (Рис. 6)  
FiltraClear 2500/4500 (1) : в среднюю направляющую  
FiltraClear 6000/8000 (2) : в правую и левую направляющую
- 2) Заправить фильтрующим материалом (входит в комплект) (Рис. 7)  
FiltraClear 2500/4500 : в камеры 1 и 2  
FiltraClear 6000/8000 : в камеры 1, 2 и 3
- 3) Установить кран с шаровым затвором (для слива грязной воды) на фильтрационную камеру 1 (Рис. 5)  
Наденьте шланговый наконечник на входящий в комплект поставки шланг (40 мм) и закрепите сливное соединение поставляемым шланговым зажимом (38–42 мм)

Установите входящий в комплект поставки УФ-очиститель на крышку фильтра:

1. Отсоедините малую крышку от крышки фильтра, отпустив фиксаторы с защелками на нижней стороне крышки (см. отметки в виде стрелок (рис. 2)).
2. Подготовьте для установки УФ-очиститель в соответствии с инструкцией по эксплуатации.
3. Теперь вставьте УФ-очиститель в большую крышку фильтра, уложите электрический кабель в специальную выемку и плотно затяните винты соединения (рис. 3).
4. Вставьте малую крышку обратно в крышку фильтра и закрепите ее на месте фиксаторами с защелками (рис. 4).
5. Установите фильтр рядом с вашим водоемом так, чтобы обеспечить в будущем удобный доступ для технического обслуживания. Фильтр для водоемов следует устанавливать в частично или полностью затененных местах, что позволит обеспечить максимальную эффективность. Убедитесь, что фильтр для водоемов установлен на горизонтальной твердой поверхности и не немного наклонен для обеспечения удобного доступа к обоим шаровым клапанам.

Подготовьте насос для подключения к впускному штуцеру (UVC) FiltraClear. Соблюдать указания в руководстве по эксплуатации насоса.

Соединить насос с фильтром с помощью шланга, обрезанного до нужной длины. Использовать подходящие наконечники для шлангов. Универсальные наконечники при необходимости укоротить.

Поместить насос в водоем. Учитывать требуемую минимальную глубину воды. Насос следует устанавливать на твердую поверхность, без ила и песка.

Перед первым включением системы фильтрации для водоемов FiltraClear проверьте еще раз следующее:

1. закрывающая крышка и соединения подачи фильтра затянуты правильно,
2. шаровые клапаны для слива грязной воды закрыты,
3. шланговые соединения системы подачи в фильтр и отвода стоков из фильтра не имеют повреждений,
3. инструкции по эксплуатации насоса фильтра и УФ-очистителя прочитаны и соблюдены.

Последовательность ввода в действие системы фильтрации для водоемов FiltraClear:

1. Всегда сначала включайте насос и проверяйте равномерность потока воды через УФ-очиститель и фильтр для водоемов FiltraClear.
2. Еще раз проверьте всю систему фильтрации для водоемов на наличие утечек. Для негерметичных шланговых соединений рекомендуется использовать подходящие хомуты для шлангов или стандартную тефлоновую ленту.
3. Только после этого следует включить УФ-очиститель (при наличии) и проверить функционирование УФ-лампы, осмотрев ее через специальное смотровое окно (голубого цвета).  
Примечание: в течение периода развития бактерий в камерах фильтра (приблизительно 6–8 недель с момента ввода в эксплуатацию) УФ-очиститель не следует снова включать.
4. Важно, чтобы поддерживался непрерывный режим работы вашего фильтра для водоемов FiltraClear. Полное отключение системы следует производить только для технического обслуживания и на зимний период.
5. При выводе фильтра для водоемов из эксплуатации сначала необходимо выключить УФ-очиститель. Только после этого можно отключить насос и слить воду из фильтра для водоемов.



## Техническое обслуживание и очистка

**ВНИМАНИЕ:** Перед обслуживанием или очисткой отключить насос и UVC-излучатель от сети!

- Снижение эффективности насоса может быть вызвано тем, что его внутренние элементы загрязнены и должны быть очищены. Очистите насос в соответствии с инструкциями.
- Если снова увеличился рост плавучих водорослей в вашем водоеме, причиной может быть снижение эффективности УФ-очистителя, что может быть вызвано наличием отложений в кварцевой трубке и/или уменьшением интенсивности излучения лампы УФО-С. В этом случае следует очистить лампу УФО-С или заменить ее. Для этого следуйте инструкциям по эксплуатации УФ-очистителя.
- В зависимости от уровня загрязнения воды в водоеме может возникнуть необходимость, особенно в течение нескольких первых недель после установки фильтра, в сливе загрязнений из камер фильтра через шаровой клапан. Для этого вам не нужно отключать фильтр для водоемов.



## 3 Гарантия

- На фильтры для водоемов Ubbink FiltraClear предоставляется гарантия от дефектов материала и производственного брака сроком 3 года со дня приобретения. Для получения гарантийных услуг необходимо предъявить оригинальный товарный чек в качестве подтверждения покупки. Дополнительно на фильтры для водоемов Ubbink FiltraClear предоставляется гарантия чистоты воды сроком 12 месяцев. Гарантия Ubbink® предоставляется при условии квалифицированного использования фильтра FiltraClear строго по назначению. Рекламации по гарантии на чистоту воды принимаются при условии применения насоса Ubbink®, если имеются достоверные данные о том, что через шесть недель после установки (минимальный срок эффективной очистки для нового фильтра) вода не стала чистой и прозрачной.
- Под действие гарантии не попадают рекламации, причиной которых являются ошибки при монтаже и эксплуатации, неправильный уход, воздействие низких температур, неквалифицированный ремонт, применение силы, вина третьих лиц, перегрузки, механические повреждения или попадание посторонних предметов, а также рекламации по причине износа, например, фильтрующих материалов, шлангов и наконечников шлангов.
- Информация о гарантии на насос и UVC-излучатель содержится в инструкции производителя.



## Охрана окружающей среды

Электрприборы нельзя выбрасывать в мусор вместе с домашними отходами. Просьба сдавать старую аппаратуру на Вашем местном сборном пункте. Дополнительную информацию Вы можете получить в специализированном магазине или на предприятии по утилизации отходов.



**Poštovani korisniče,**

Kupili ste proizvod iz naše serije filtera za ribnjak pod nazivom FiltraClear. U ovim se uputama nalaze važne informacije koje olakšavaju instalaciju, postavljanje, upotrebu i održavanje filtera za ribnjak FiltraClear.

**Priloženo**

Sadržaj/priloženo	Filtra-Clear 2500 PlusSet	Filtra-Clear 4500 BasicSet	Filtra-Clear 4500 PlusSet	Filtra-Clear 6000 PlusSet	Filtra-Clear 8000 BasicSet	Filtra-Clear 8000 PlusSet
Kućište filtra (25 l)	1	1	1	1	1	1
Pregradni zid komore	1	1	1	2	2	2
Poklopac filtra, veliki	1	1	1	1	1	1
Poklopac za zatvaranje UVC elementa	1	1	1	1	1	1
AlgClear UVC 2500 (5 W) posebno za FiltraClear 4500	1	1	1			
AlgClear UVC 70000 (9 W) posebno za FiltraClear 8000				1	1	1
Biološke jezgre s filtrom od tkanine (1. komora, donja)	± 20	± 20	± 20	± 20	± 20	± 20
Spužva filtra, crna, 35 mm, ppi 10, (1. komora, gornja)	1	1	1	1	1	1
Zeolith s filtrom od tkanine (2. komora, donja)	1,8 kg	1,8 kg	1,8 kg	1,8 kg	1,8 kg	1,8 kg
Spužva filtra, plava, 35 mm, ppi 20, (2. komora, gornja)	1	1	1	1	1	1
Supstrat filtra s filtrom od tkanine (3. komora)				3 kg	3 kg	3 kg
Kuglasti ventil od 1 inča (drenažni ventil za prljavštinu), pritezna matica i brtveni prsten	1	1	1	1	1	1
Crijevo za ribnjak promjera 40 mm, crno (za odvod iz filtra)	1 m	1 m	1 m	1 m	1 m	1 m
Obujmica crijeva promjera od 38 do 42 mm	1	1	1	1	1	1
Filterpumpe Elimax 500	1					
Filterpumpe Elimax 1000			1			
Filterpumpe Elimax 1500				1		
Filterpumpe Elimax 2000						1
Crijevo za ribnjak promjera 19 mm, crno (za dovod do filtra)	3 m		3 m	3 m		3 m
Obujmica crijeva promjera od 20 do 23 mm	2		2	2		2
Priključak za crijevo kao regulator tlaka, 19 mm					1	1
Upute	1	1	1	1	1	1

Technische Änderungen und Austausch gegen Artikel mit verbesserten Produkteigenschaften vorbehalten.



**Sigurnosne upute**

**UPOZORENJE:** UV zračenje opasno je za oči i kožu. UV-C lampica ne smije se koristiti kada se izvadi iz kućišta uređaja!

**POZOR:** ovaj uređaj opremljen je UV-C lampom! Nehotična uporaba uređaja ili oštećivanje uređaja mogu dovesti do opasnog UV-C zračenja. UV-C zračenje može i u maloj mjeri oštetiti oči i kožu.

- Napajanje strujom treba odgovarati specifikacijama proizvoda. Ne priključujte uređaj na struju ako napajanje strujom ne ispunjava specificirane propise! Daljnje informacije možete dobiti od lokalnog, priznatog elektroinstalatera.
- Pumpa i UVC uređaj smiju se koristiti samo zajedno s napravom za zaštitu od struje kvara (Fi prekidač/RCD) s nazivnom strujom kvara ne većom od 30 mA. Za daljnje informacije obratite se elektroinstalaterskom poduzeću.
- Pumpa i UVC uređaj smiju se pustiti u pogon tek nakon što se izvrši ugradnja svih komponenti i priključaka crijeva. UVC uređaj se ni u kojem slučaju ne smije puštati u pogon pod vodom i treba ga ugraditi pored vrtnog jezerca na način da se isključi njegovo preplavlivanje.
- Pumpa i UVC uređaj trebaju se priključiti u struju na razmaku većem od 3,5 m od jezera odn. bazena.
- Da bi se priječilo pregrijavanje UV-C lampe, UVC uređaj smije se puštati u rad samo kada voda teče kroz kućište. Nikada ne uključujte UV-C lampu izvan kućišta!
- Pumpu seta i UVC uređaj smijete koristiti samo kod temperature vode od +5 °C do +35 °C.
- Ako se pumpa seta i UVC uređaj ne koriste tijekom zimskih mjeseci, uređaje treba demontirati, očistiti i čuvati na mjesto zaštićenom od mraza.
- Zamjena mrežnog kabela nije moguća. Ako se kabel ošteti, pumpu seta i UVC uređaj treba stručno zbrinuti.
- Kontrola funkcija UVC lampe smije se obavljati isključivo vizualnom provjerom kroz kontrolni prozorčić (nalazi se na čeonj strani uređaja). Izravan dodir s UV-C zrakama može ozlijediti oči i/ili kožu.
- Za pogon UVC uređaja ne smiju se koristiti prozirna crijeva. Preporučujemo uporabu crnog spiralnog crijeva za jezera. Ulazna i izlazna crijeva treba osim toga obujmicama crijeva osigurati od slučajnog ili nehotežnog skidanja s čahure crijeva.
- Uređaj nije namijenjen za to da ga koriste osobe (uključujući djeca) sa smanjenim fizičkim, osjetilnim ili mentalnim sposobnostima ili osobe koje nemaju iskustva ni znanja, osim ako ih ne nadzire osoba odgovorna za njihovu sigurnost ili su od dotične osobe dobili upute o uporabi uređaja. Djecu treba nadzirati kako bi osigurali da se ne igraju s uređajem.



## Puštanje u rad

**UPOZORENJE:** Prije izvođenja instalacijskih radova pumpu i UVC uređaj treba isključiti iz mreže!

Da biste uklonili poklopac filtra, otvorite dva poklopca na širokoj stražnjoj UVC strani filtra, podignite poklopac i otpustite dvije sponne (Slika 1) Pripremite obje komore filtra za postavljanje

- 1) Umetanje pregrade (sl. 6)  
kod FiltraClear 2500/4500 (1) : u srednju vodilicu  
kod FiltraClear 6000/8000 (2) : u desnu i lijevu vodilicu
- 2) Stavljavanje materijala za filtriranje (uključivo) (sl. 7)  
FiltraClear 2500/4500 : u komore 1 i 2  
FiltraClear 6000/8000 : u komore 1, 2 i 3
- 3) Zavijanje kugličnog ventila (za ispuštanje prljavštine) na komori filtra 1 (sl. 5)  
Navucite priloženo 40-mm crijevo na mlaznicu i učvrstite odvodnu spojnicu priloženom objumnicom crijeva promjera od 38 do 42 mm (Slika 9).

Postavite priloženi UVC uređaj u poklopac filtra:

1. Odvojite mali pokrov od poklopca filtra tako da otpustite spojnice na donjoj strani poklopca (pogledajte oznake sa strelicama (Slika 2)
2. Pripremite UVC uređaj u skladu s priručnikom s uputama za postavljanje.
3. Sada postavite UVC uređaj u veliki poklopac filtra, postavite električni kabel u predviđeni utor i dobro pričvrstite spojnicu (Slika 3)
4. Postavite mali pokrov natrag na poklopac filtra i učvrstite ga sponama (Slika 4)
5. Postavite filter pored ili u blizinu ribnjaka da biste mu mogli lako pristupiti tijekom održavanja. Da bi postigao maksimalnu snagu, filter za ribnjak mora se nalaziti na nekom mjestu koje se tijekom dana nalazi u hladu ili je djelomično zasjenjeno. Filter mora biti vodoravno postavljen na neznatno povišenu čvrstu površinu tako da možete lako pristupiti obama kuglastim ventilima.

Sada pripremite pumpu za spajanje s ulaznim crijevom (UVC) na FiltraClear. Pritom obratite pozornost na upute za uporabu.

Spojite pumpu i filter jezera s crijevom za jezercu koje ste prethodno odrezali na potrebnu duljinu. Pritom upotrijebite odgovarajuće čahure crijeva. Univerzalne čahure crijeva treba odgovarajuće skratiti.

Sada pumpu stavite u jezercu. Pritom obratite pozornost na podatke o minimalnoj dubini vode i stavite pumpu na čvrsto tlo, očišćeno od mulja i pijeska.

Prije prve upotrebe sustava za filtriranje ribnjaka FiltraClear, još jednom provjerite sljedeće:

1. jeste li dobro pričvrstili poklopac i dovodne spojnice filtra,
2. jeste li zatvorili kuglasti ventil za drenažu prljavštine,
2. jesu li spojnice crijeva za dovod do filtra i odvod iz njega u dobrom stanju,
3. jeste li sljedili upute za upotrebu pumpe za filter i UVC uređaja.

Sustav za filtriranje ribnjaka FiltraClear možete pustiti u rad sljedećim redoslijedom:

1. Uvijek najprije uključite pumpu i provjerite protječe li voda ravnomjerno kroz UVC uređaj i filter za ribnjak FiltraClear.
2. Ponovno pregledajte cijeli sustav filtra za ribnjak da biste utvrdili ima li curenja. Preporučujemo da zapečatite porozne spojeve crijeva objumnicama odgovarajućeg promjera ili standardnom izolacijskom trakom.
3. Tek nakon toga uključite UVC uređaj (ako ga imate) i vizualno provjerite funkcionira li UV lampa pomoću za to predviđenog prozorčića (plavo svjetlo).  
Napomena: tijekom razdoblja razvijanja bakterija u komorama filtra (6 do 8 tjedana od puštanja u rad), ne smijete ponovo uključiti UVC uređaj.
4. Važno je da filter za ribnjak FiltraClear neprekidno radi. Isključite sustav samo tijekom održavanja i za zimskih mjeseci.
5. Ako namjeravate isključiti filter za ribnjak, uvijek najprije isključite UVC uređaj. Tek tada možete isključiti pumpu i izliti vodu iz filtra.



## Održavanje i čišćenje

**UPOZORENJE:** Prije izvođenja radova održavanja i čišćenja pumpu i UVC uređaj treba isključiti iz mreže!

- Slabije performanse pumpe mogu biti znak da je njezina unutrašnjost prljava te da ju je potrebno očistiti. Očistite pumpu u skladu s uputama.
- Ako se rasi plutajućih algi u ribnjaku ponovo vidno povećaju, uzrok tomu može biti smanjenje performansi UVC uređaja zbog naslaga na kvarcnoj cijevi i/ili smanjenje intenziteta zračenja UVC lampe. U tom slučaju potrebno je očistiti UVC lampu ili je zamijeniti. Učinite to u skladu s uputama vezanima uz UVC uređaj.
- Ovisno o razini onečišćenja vode ribnjaka možda će biti potrebno – posebice u prvih nekoliko tjedana nakon postavljanja filtra – isprati naslage prljavštine iz komora filtra pomoću kuglastog ventila. Ne morate isključiti filter za ribnjak da biste to učinili.



## Jamstvo

- Na filter za jezercu Ubbink FiltraClear dajemo vam jamstvo od 3 godine na greške u materijalu i proizvodne greške koje možete dokazati, a koje počinje teći od datuma kupnje. Za ostvarenje prava po jamstvu treba kao potvrdu kupnje predočiti originalan račun. Na filter za jezercu Ubbink FiltraClear dajemo vam dodatno 12-mjesečnu garanciju za čistu i zdravu vodu. Iskoristite prednosti jamstva Ubbink® kod stručne i namjenske uporabe filtra FiltraClear. Jamstvo na bistru vodu može se realizirati nakon šest mjeseci (vremensko razdoblje potrebno za učinkovito filtriranje kod prve uporabe) i kod uporabe pumpe Ubbink®, ukoliko voda nakon tog razdoblja ne bude čista i bistra, što treba dokazati.
- Jamstvo ne obuhvaća sve zahtjeve koji se temelje na greškama u montaži, rukovanju, nedovoljnoj njezi, utjecaju mraza, nestručnim pokušajima popravka, uporabi sile, štetama uzrokovanim trećim osobama, preopterećenju, mehaničkim oštećenjima ili djelovanju stranih tijela te ako se zahtjevi temelje na habanju kao što su npr. materijali za filtriranje, čahure crijeva ili crijeva za jezercu.
- Informacije o jamstvu za pumpu i UVC uređaj pronaći ćete u uputama za uporabu proizvođača.



## Zaštita okoliša

Stare elektroaparate ne trebate izbacivati zajedno sa đubretom iz Vaših domova. Molimo Vas da Vaš stari aparat odnesete do mjesnog sabirnog centra. Dalje obavijesti Vam može pružiti Vaš prodavač ili poduzeće za deponovanje otpada.



**Vážený zákazníku,**

obdrželi jste výrobek z naší rady rybníčních filtrů FiltraClear. Součástí těchto pokynů jsou důležité informace, které jsou užitečné při instalaci, nastavení, používání a údržbě rybníčního filtru FiltraClear.

**Součástí dodávky**

Obsahuje / součástí dodávky	Filtra-Clear 2500 PlusSet	Filtra-Clear 4500 BasicSet	Filtra-Clear 4500 PlusSet	Filtra-Clear 6000 PlusSet	Filtra-Clear 8000 BasicSet	Filtra-Clear 8000 PlusSet
Pouzdro filtru (25 l)	1	1	1	1	1	1
Dělicí komorová stěna	1	1	1	2	2	2
Víko filtru, velké	1	1	1	1	1	1
Uzávěr pro prvek UVC	1	1	1	1	1	1
AlgClear UVC 2500 (5 W) speciálně pro FiltraClear 4500	1	1	1			
AlgClear UVC 70000 (9 W) speciálně pro FiltraClear 8000				1	1	1
Biologická jádra se síťovinou (1. komora, spodní část)	± 20	± 20	± 20	± 20	± 20	± 20
Filtrační houba, černá, 35 mm, porozita 10 ppi (1. komora, spodní část)	1	1	1	1	1	1
Zeolith se síťovinou (2. komora, spodní část)	1,8 kg	1,8 kg	1,8 kg	1,8 kg	1,8 kg	1,8 kg
Filtrační houba, modrá, 35 mm, porozita 20 ppi (2. komora, spodní část)	1	1	1	1	1	1
Filtrační substrát se síťovinou (3. komora)				3 kg	3 kg	3 kg
Kulový ventil 1" (odkalovací ventil), matka a podložka	1	1	1	1	1	1
40mm hadice, černá (pro odpad z filtru)	1 m	1 m	1 m	1 m	1 m	1 m
Hadicová spona 38–42 mm	1	1	1	1	1	1
Filterpumpě Elimax 500	1					
Filterpumpě Elimax 1000			1			
Filterpumpě Elimax 1500				1		
Filterpumpě Elimax 2000						1
19mm hadice, černá (pro přívod do filtru)	3 m		3 m	3 m		3 m
Hadicová spona 20-23 mm	2		2	2		2
Hadicový kohout jako tlakový regulátor, 19 mm					1	1
Pokyny	1	1	1	1	1	1

Výrobek může být upraven nebo nahrazen produktem s vylepšenými vlastnostmi.



**Bezpečnostní upozornění**

**VAROVÁNÍ:** UV paprsky jsou nebezpečné pro oči a pokožku. UV-C zářič se nesmí používat, pokud se seje kryt z přístroje!

**POZOR:** Tento přístroj obsahuje UV-C zářič! Neúmyslné použití přístroje nebo poškození krytu může mít za následek únik nebezpečného UV-C záření. I nízká dávka UV-C záření může poškodit oči a pokožku.

- Napájecí zdroj musí odpovídat specifikacím výrobku. Přístroj nezapojujte, pokud napájecí zdroj nesplňuje specifikované předpisy! Další informace si vyžádejte od svého místního, certifikovaného elektroinstalatéra.
- Použitě čerpadlo a UV-C přístroj se mohou provozovat pouze při použití ochranného zařízení proti chybnému proudu (ochranný vypínač proti chybnému proudu Fi/RCD) s dimenzovaným chybným proudem do 30 mA. Další informace vám poskytne vaše odborná elektrická firma.
- Čerpadlo a UV-C přístroj se mohou uvést do provozu až po ukončení instalací všech komponentů a hadicových přípojek. UV-C přístroj se za žádných okolností nesmí začít používat ve vodě a musí se instalovat vedle jezírka tak, aby bylo vyloučeno jeho zaplavení.
- Čerpadlo a UV-C přístroje musejí být připojené na proud ve vzdálenosti více než 3,5 m od jezírka, příp. bazénu.
- Aby se zabránilo přehřátí UV-C lampy, smí se UV-C přístroj uvést do provozu jen tehdy, pokud krytem protéká voda. UV-C lampu nikdy neuvádějte do provozu mimo kryt!
- Souprava čerpadla a UV-C přístroj se mohou provozovat pouze při teplotě vody od +5 °C do +35 °C.
- Pokud se souprava čerpadla a UV-C přístroj během zimních měsíců nepoužívá, musejí se přístroje odmontovat, očistit a uložit na místo bez výskytu mrazů.
- Síťový kabel nelze vyměnit. Je-li síťový kabel poškozený, musí se souprava čerpadla nebo UV-C přístroj odborně zlikvidovat.
- Kontrola fungování UV-C lampy smí probíhat pouze pomocí vizuální kontroly prostřednictvím průzorů (nachází se na čelní straně přístroje). Přímý kontakt s UV-C paprsky může mít za následek poranění očí a/nebo pokožky.
- Pro provoz UV-C přístroje se nesmějí používat průhledné hadice. Doporučujeme používat naši černou spirálovou hadici na jezírka. Kromě toho se musí vstupní a výstupní hadice zajistit pomocí hadicových svorek proti náhodnému nebo neúmyslnému stažení z hadicové koncovky.
- Přístroj není vhodný k použití osobami (včetně dětí) s omezenými fyzickými, smyslovými nebo duševními schopnostmi či s nedostatkem zkušeností a poznatků, s výjimkou případů, pokud jsou pod dozorem osoby, která zodpovídá za jejich bezpečnost, nebo pokud získají pokyny týkající se používání přístroje. Děti musejí být pod dozorem, aby se zajistilo, že si s přístrojem nebudou hrát.





### Úvedení do provozu

**VAROVÁNÍ:** Před prováděním instalačních prací se čerpadlo a UV-C přístroj musejí odpojit od elektrické sítě!

Kryt filtru odstraníte otevřením dvou zaklapávacích zámků na široké zadní straně filtru s jednotkou UVC, zdvihnutím víka a uvolněním dvou zářáček (obr. 1). Připravte obě komory filtru na nastavení.

- 1) Zasunutí dělicí příčky (obr.6)  
v případě FiltraClear 2500/4500 (1) : do prostřední vodící lišty  
v případě FiltraClear 6000/8000 (2) : do pravé a levé vodící lišty
- 2) Umístění filtračních médií (včetně) (obr.7)  
FiltraClear 2500/4500 : do komory 1 a 2  
FiltraClear 6000/8000 : do komory 1, 2 a 3
- 3) Našroubování kulového kohoutu (pro vypouštění nečistot) na filtrační komoru 1 (obr. 5)  
Zatlačte 40mm kus hadice do hubice a zajistěte připojení odpadu pomocí dodávané 38–42mm hadicové spony (obr. 9).

Do víka filtru nainstalujte dodávanou jednotku UVC:

1. Uvolněním zaklapávacích zářáček odstraňte malý kryt na straně víka filtru (viz šipky (obr. 2).
2. Podle pokynů v příručce pro nastavení připravte jednotku UVC.
3. Nyní jednotku UVC namontujte do většího víka filtru, elektrický kabel umístěte do připraveného vybrání a pevně přišroubujte přípojovací jednotku (obr. 3).
4. Malý kryt pomocí dvou zaklapávacích zářáček připevněte zpět do víka filtru (obr. 4).
5. Umístěte filtr vedle nebo v blízkosti nádrže tak, aby byl později snadno přístupný pro účely údržby. Z důvodu maximálního výkonu musí být filtr během dne umístěn částečně nebo zcela ve stínu. Zajistěte, aby byl filtr umístěn vodorovně na pevném povrchu, aby byl mírně nadzvednut a byl tak zajištěn snadný přístup k oběma kulovým ventilům.

Nyní připravte čerpadlo pro propojení se vstupní přípojkou (UV-C) na zařízení FiltraClear. Řiďte se přitom návodem k použití čerpadla.

Spojte čerpadlo a filtr jezírka s hadicí jezírka zkrácenou na potřebnou délku. Použijte přitom vhodné hadicové koncovky. Univerzální hadicové koncovky je nutné odpovídajícím způsobem zkrátit.

Nyní umístěte čerpadlo do jezírka. Řiďte se přitom údaji o minimální hloubce vody a čerpadlo postavte na pevný podklad bez bahna a písku.

Před prvním spuštěním rybníčního filtru FiltraClear ještě jednou přezkontrolujte následující položky:

1. uzavírací viko a připojení přívodu k filtru jsou řádně přišroubovány,
2. odkalovací kulový ventil je uzavřen,
2. připojení hadic filtru pro přívod a odpad jsou ve vynikajícím stavu,
3. postupovali jste podle návodu na použití čerpadla filtru a jednotky UVC.

Rybníční filtr FiltraClear poté můžete spustit následujícím postupem:

1. Vždy nejprve spusťte čerpadlo a zkontrolujte, zda voda rovnoměrně proudí přes UVC jednotku a rybníční filtr FiltraClear.
2. Znovu celý systém rybníčního filtru přezkontrolujte, zda řádně těsní. Doporučujeme utěsnit prosakující připojení hadic pomocí vhodných hadicových spon nebo standardní teflonové pásky.
3. Teprve poté zapněte jednotku UVC (pokud je použita) a pohledem zkontrolujte funkčnost UV lampy přes inspekční okénko (modré světlo).  
Poznámka: během doby, kdy se ve filtračních komorách vyvíjejí bakterie (okolo 6–8 týdnů od uvedení do provozu) by UVC jednotka neměla být znovu spuštěna.
4. Je důležité zajistit, aby rybníční filtr FiltraClear běžel nepřetržitě. Systém je možné úplně vypnout pouze při údržbě a v zimním období.
5. Pokud má být rybníční filtr vyřazen z provozu, vždy nejprve vypnete UVC jednotku. Teprve poté je možné vypnout čerpadlo a vypustit z rybníčního filtru vodu.



### Údržba a čištění

**VAROVÁNÍ:** Před prováděním instalačních a čistících prací se musí čerpadlo a UV-C přístroj odpojit od elektrické sítě!

- Pokud výkon čerpadla klesne, může to znamenat, že je vnitřek čerpadla zašpiněný a je třeba ho vyčistit. Vyčistěte prosím čerpadlo podle pokynů.
- Pokud se v nádrži opět zvýší množství plovoucích řas, příčinou může být snížení výkonu UVC jednotky, způsobené usazeninami v křemenné trubici nebo snížením intenzity záření UVC lampy. V takovém případě je třeba UVC lampu vyčistit nebo vyměnit. Postupujte prosím podle pokynů k jednotce UVC.
- V závislosti na míře znečištění vody v nádrži může být nutné – obzvláště během prvních několika týdnů po nastavení filtru – vypláchnout usazeniny z filtračních komor pomocí kulového ventilu. Při této operaci není třeba rybníční filtr vypínat.

## 3

### Záruka

- Na filtr jezírka Ubbink FiltraClear poskytujeme záruku v trvání 3 let. Záruka se vztahuje na prokazatelné chyby materiálu a výrobní chyby a platí od data koupě. Pro uplatnění nároku na záruku se musí jako doklad o koupi předložit originální pokladní doklad. Na filtr jezírka Ubbink FiltraClear poskytujeme navíc 12-měsíční záruku průzračné vody pro čistou a zdravou vodu. Využijte výhodu záruky Ubbink® při odborném a účelném používání filtru FiltraClear. Záruka průzračné vody se může uplatnit po šesti týdnech (při prvním použití potřebného časového úseku pro účinné filtrování) a při používání čerpadla Ubbink®, pokud by voda nebyla po uplynutí této doby prokazatelně čistá a průzračná.
- Záruka se nevztahuje na jakékoliv reklamace, které byly zapříčiněny chybou při montáži a obsluze, nedostatečnou údržbou, působením mrazu, neodbornými pokusy o opravu, použitím násilí, cizím zaviněním, přetížením, mechanickými poškozeními nebo působením cizích těles, ani na reklamaci v důsledku opotřebování, např. v případě filtračních médií, hadicových koncovek a hadic jezírka.
- Informace o záruce na čerpadlo a UV-C přístroj naleznete v návodu k použití od výrobce.



### Ochrana životního prostředí

Elektrotechnické přístroje se nemají odstraňovat spolu s domácím odpadem. Dopravte prosím starý nepotřebný přístroj do místní sběrný. Další informace obdržíte od Vašeho prodejce anebo od podniku pro odstraňování odpadů.



**Vážení zákazník,**

Obdržali ste výrobok z nášho radu vodných filtrov FiltraClear. V tomto návode na použitie sa nachádzajú dôležité informácie, ktoré vám pomôžu pri inštalácii, nastavení, prevádzke a údržbe vášho vodného filtra FiltraClear.

**Je súčasťou dodávky**

Obsahuje/Je súčasťou dodávky	Filtra-Clear 2500 PlusSet	Filtra-Clear 4500 BasicSet	Filtra-Clear 4500 PlusSet	Filtra-Clear 6000 PlusSet	Filtra-Clear 8000 BasicSet	Filtra-Clear 8000 PlusSet
Kryt filtra (25 l)	1	1	1	1	1	1
Rozdeľovacia stena komory	1	1	1	2	2	2
Poklop filtra, veľký	1	1	1	1	1	1
Uzatvárací poklop pre UVC element	1	1	1	1	1	1
AlgClear UVC 2500 (5 W) špeciálne pre FiltraClear 4500	1	1	1			
AlgClear UVC 70000 (9 W) špeciálne pre FiltraClear 8000				1	1	1
Bio jadrá s pletivom (komora 1, dole)	± 20	± 20	± 20	± 20	± 20	± 20
Filtračná spongia, čierna, 35 mm, ppi 10 (komora 1, hore)	1	1	1	1	1	1
Zeolith s pletivom (komora 2, dole)	1,8 kg	1,8 kg	1,8 kg	1,8 kg	1,8 kg	1,8 kg
Filtračná spongia, modrá, 35 mm, ppi 20 (komora 2, hore)	1	1	1	1	1	1
Filtračný substrát s pletivom (komora 3)				3 kg	3 kg	3 kg
1" Plavákový ventil (ventil na vypúšťanie nečistôt), matica a podložka	1	1	1	1	1	1
40 mm vodná hadica, čierna (pre odpad z filtra)	1 m	1 m	1 m	1 m	1 m	1 m
Príchytká hadice 38 – 42 mm	1	1	1	1	1	1
Filterpumpu Elimax 500	1					
Filterpumpu Elimax 1000			1			
Filterpumpu Elimax 1500				1		
Filterpumpu Elimax 2000						1
19 mm vodná hadica, čierna (pre prívod do filtra)	3 m		3 m	3 m		3 m
Príchytká hadice 20 – 23 mm	2		2	2		2
Hadicový kohút ako regulátor tlaku, 19 mm					1	1
Návod na použitie	1	1	1	1	1	1
Kvôli zlepšeniu vlastností produktov sa výroby technicky upravujú a menia.						



**Bezpečnostné upozornenia**

**VAROVANIE:** UV lúče sú nebezpečné pre oči a pokožku. UV-C žiarič sa nesmie prevádzkovať po vybratí z krytu prístroja!

**POZOR:** Tento prístroj obsahuje UV-C žiarič! Neúmyselné použitie prístroja alebo poškodenie krytu môže mať za následok únik nebezpečného UV-C žiarenia. Aj nízka dávka UV-C žiarenia môže poškodiť oči a pokožku.

- Napájací zdroj musí zodpovedať špecifikáciám výrobkov. Prístroj nezapájajte, ak napájací zdroj nespĺňa špecifikované predpisy! Ďalšie informácie môžete získať od svojho miestneho, certifikovaného električného inštalatéra.
- Použitie čerpadla a UV-C prístroja sa smú prevádzkovať len s použitím ochranného zariadenia proti chybnému prúdu (ochranný vypínač proti chybnému prúdu Fi/RCD) s dimenzioným chybným prúdom do 30 mA. Ďalšie informácie vám poskytne vaša odborná elektrická firma.
- Čerpadlo a UV-C prístroj sa smie uviesť do prevádzky až po ukončení inštalácie všetkých komponentov a hadicových prípojkov. UV-C prístroj sa za žiadnych okolností nesmie začať používať vo vode a musí sa inštalovať vedľa jazierka tak, aby bolo vylúčené jeho zaplavenie.
- Čerpadlo a UV-C prístroj musia byť pripojené na prúd vo vzdialenosti viac ako 3,5 m od jazierka, resp. bazéna.
- Aby sa zabránilo prehriatiu UV-C lampy, smie sa UV-C prístroj uviesť do prevádzky len vtedy, keď cez kryt preteká voda. UV-C lampu nikdy neuvádzajte do prevádzky mimo krytu!
- Súprava čerpadla a UV-C prístroja sa smú prevádzkovať len pri teplote vode od +5 °C do +35 °C.
- Ak sa súprava čerpadla a UV-C prístroja počas zimných mesiacov nepoužíva, musia sa prístroje demontovať, očistiť a uschovať na mieste bez výskytu mrazov.
- Výmena sieťového kábla nie je možná. Ak je kábel poškodený, musí sa súprava čerpadla alebo UV-C prístroja odborne zlikvidovať.
- Kontrola fungovania UV-C lampy smie prebiehať výlučne prostredníctvom vizuálnej kontroly cez priehľadné okienko (nachádza sa na čelnej strane prístroja). Priamy kontakt s UV-C lúčmi môže mať za následok poranenia očí a/alebo pokožky.
- Na prevádzku UV-C prístroja sa nesmú používať priesvitné hadice. Odporúčame použitie našej čiernej spirálovej hadice na jazierka. Okrem toho sa musí vstupná a výstupná hadica zaisťiť pomocou hadicových svoriek proti náhodnému alebo neúmyselnému stiahnutiu z hadicovej koncovky.
- Prístroj nie je vhodný na používanie osobami (vrátane detí) s obmedzenými fyzickými, zmyslovými alebo duševnými schopnosťami či s nedostatkom skúseností a poznatkov, okrem prípadov, keď sú pod dozorom osoby zodpovedajúcej za ich bezpečnosť, alebo ak získajú pokyny týkajúce sa používania prístroja. Deti musia byť pod dozorom, aby bolo zabezpečené, že sa s prístrojom nebudú hrať.



### **Uvedenie zariadenia do prevádzky**

**VAROVANIE:** Pred vykonaním inštalčných prác sa čerpadlo a UV-C prístroj musí odpojiť zo siete!

Ak chcete odobrať kryt filtra, otvorte 2 zacvakávacie uzávery na doske na zadnej strane UVC filtra, zdvihnite kryt a uvoľnite dve úchytky (Obr. 1)

Prípravte obidve komory filtra na nastavenie

- 1) Zasunutie deliacej priečky (obr.6)  
v prípade FiltraClear 2500/4500 (1) : do strednej vodiacej lišty  
v prípade FiltraClear 6000/8000 (2) : do pravej a ľavej vodiacej lišty
- 2) Umiestnenie filtračných médií (vrátane) (obr.7)  
FiltraClear 2500/4500 : do komory 1 a 2  
FiltraClear 6000/8000 : do komory 1, 2 a 3
- 3) Naskrutkovanie guľového kohútika (na vypúšťanie špiny) na filtračnú komoru 1 (obr.5)  
Potlačte uzatvorenú časť 40 mm hadice na nástavec hadice a pripievňte pripojenie odpadu pomocou uzatvorenej 38 – 42 mm príchytky hadice (Obr. 9).

Nainštalujte dodávané zariadenie UVC na veko filtra:

1. Oddeľte malý kryt od veka filtra uvoľnením zaklápacích úchytiak na spodnej strane veka (pozri označenia šípok (Obr. 2)
2. Prípravte zariadenie UVC na nastavenie v súlade s návodom na použitie.
3. Teraz pripievňte zariadenie UVC do veľkého uzáveru filtra, položte elektrické káble do výklenku a zaskrutkujte ho jemne do pripájanej jednotky (Obr. 3)
4. Pripievňte malý kryt nazad na veko filtra, zacvaknite ich na miesto pomocou zacvakávacích úchyto (Obr. 4)
5. Umiestnite filter vedľa alebo blízko vašej nádrže tak, aby ste k nemu mali ľahký prístup, keď budete neskôr vykonávať údržbu filtra. Na dosiahnutie maximálneho výkonu musí byť vodný filter umiestnený na takom mieste, aby bol počas dňa úplne alebo čiastočne v tieni. Vodný filter má byť nastavený vodorovne a jemne nadvíhnutý na tvrdom povrchu, aby boli obidva plavákové ventily ľahko prístupné.

Teraz pripravte čerpadlo na prepojenie so vstupnou prípojkou (UV-C) na zariadení FiltraClear. Riadte sa pritom návodom na použitie čerpadla.

Prepojte čerpadlo a filter jazierka s hadicou jazierka skrátenou na potrebnú dĺžku. Použite pritom vhodné hadicové koncovky. Univerzálne hadicové koncovky treba zodpovedajúcim spôsobom skrátiť.

Teraz umiestnite čerpadlo do jazierka. Riadte sa pritom údajmi o minimálnej hĺbke vody a čerpadlo postavte na pevný podklad bez bahna a piesku.

Pred prvým použitím systému FiltraClear pre filtráciu vody znova skontrolujte, či

1. uzatvárací kryt a napájacie pripojenia filtra sú správne naskrutkované,
2. plavákový ventil na odvádzanie nečistôt je uzatvorený,
2. pripojenia hadice pre napájanie filtra a odpad filtra sú neporušené,
3. ste si prečítali a riadili sa pokynmi v návode na použitie čerpadla filtra a zariadenia UVC.

Systém filtrovania vody FiltraClear môžete uviesť do činnosti v nasledujúcom poradí:

1. Vždy najskôr zapnite čerpadlo a skontrolujte, či voda preteká rovnomerne cez zariadenie UVC a vodný filter FiltraClear.
2. Skontrolujte, či z nijakého miesta na systéme na filtráciu vody nevyteká voda. Odporúčame utiesniť presakujúce pripojenia hadice pomocou primeraných svoriek hadíc alebo štandardnou teflónovou páskou.
3. Až potom zapnite zariadenie UVC (ak je použité) a vizuálne skontrolujte fungovanie UV žiarovky bezpečne použitím kontrolného okienka zariadenia (modré svetlo).  
Poznámka: počas tvorby baktérií v komorách filtra (okolo 6 – 8 týždňov od uvedenia do prevádzky) by ste zariadenie UVC nemali znova zapínať.
4. Je dôležité, aby váš vodný filter FiltraClear pracoval nepretržite bez prerušovania. Iba v prípade údržby a počas zimného obdobia môžete systém úplne vypnúť.
5. Keď vodný filter idete vypnúť, vždy najskôr vypnite zariadenie UVC. Iba vtedy môže byť čerpadlo vypnuté a voda môže vyteciť z vodného filtra.



### **Údržba a čistenie**

**VAROVANIE:** Pred vykonaním inštalčných a čistiacich prác sa čerpadlo a UV-C prístroj musia odpojiť zo siete!

- Ak sa výkon čerpadla znižuje, môže to znamenať, že je vnútro čerpadla znečistené a je potrebné ho vyčistiť. Čerpadlo čistíte v súlade s pokynmi.
- Ak sa rast plavákových rias vo vašej nádrži znova viditeľne zvýšil, môže byť príčinou pokles výkonu zariadenia UVC, spôsobené usadeniami v hadici a/alebo zníženou intenzitou žiarenia UV žiarovky. V takom prípade, musíte vyčistiť UVC žiarovku alebo UVC žiarovku vymeniť. Riadte sa pritom pokynmi v návode na použitie UVC.
- V závislosti od úrovne znečistenia vody v nádrži môže byť nevyhnutné – hlavne po prvých niekoľkých týždňoch po nastavení filtra – vypláchnuť nečistoty z komôr filtra použitím plavákového ventilu. Na vykonanie tohto úkonu nie je potrebné vypnúť filter vody.



### **3 Záruka**

- Na filter jazierka Ubbink FiltraClear poskytujeme záruku v trvaní 3 rokov vzťahujúcu sa na preukázateľné chyby materiálu a výrobné chyby, ktorá platí od dátumu zakúpenia. Pri uplatnení záruky je ako doklad o zakúpení potrebné predložiť originál pokladničného bloku. Na filter jazierka Ubbink FiltraClear poskytujeme navyše 12-mesačnú záruku priezračnej vody na čistu a zdravú vodu. Vyžijete výhodu záruky Ubbink® pri odbornom a účelnom používaní filtra FiltraClear. Záruka priezračnej vody sa môže uplatniť po šiestich týždňoch (pri prvom použití potrebný časový úsek na účinné filtrovanie) a pri používaní čerpadla Ubbink®, ak voda nie je po uplynutí tejto doby preukázateľne čistá a priezračná.
- Záruka sa nevzťahuje na akékoľvek reklamácie, ktoré boli zapríčinené chybou pri montáži a obsluhu, nedostatočnou údržbou, pôsobením mrazov, neodbornými pokusmi o opravu, použitím násilia, cudzím zavinením, preťažením, mechanickými poškodeniami alebo pôsobením cudzích telies, ani na reklamácie v dôsledku opotrebenia, napr. v prípade filtračných médií, hadicových koncovciev a hadíc jazierka.
- Informácie o záruke na čerpadlo a UV-C prístroj nájdete v návode na použitie od výrobcu.



### **Ochrana životného prostredia**

Elektrotechnické prístroje sa nemajú odstraňovať spolu s domácim odpadom. Dopravte prosím starý nepotrebný prístroj do miestnej zberne. Ďalšie informácie obdržite od Vášho predávачa alebo od podniku pre odstraňovanie odpadov.



**Spoštovani kupec,**

Kupili ste izdelek iz našega programa filtrov za ribnike FiltraClear. Ta navodila vsebujejo pomembne informacije, ki so v pomoč pri namestitvi, nastavitvah in delovanju ter vzdrževanju vašega filtra za ribnike FiltraClear.

**Dobavljeno**

Vsebuje/dobavljeno	Filtra-Clear 2500 PlusSet	Filtra-Clear 4500 BasicSet	Filtra-Clear 4500 PlusSet	Filtra-Clear 6000 PlusSet	Filtra-Clear 8000 BasicSet	Filtra-Clear 8000 PlusSet
Filtrsko ohišje (25 l)	1	1	1	1	1	1
Delilna stena za prekat	1	1	1	2	2	2
Filtrski pokrov, velik	1	1	1	1	1	1
Zaporni pokrov za element UVC	1	1	1	1	1	1
AlgClear UVC 2500 (5 W) posebno za FiltraClear 4500	1	1	1			
AlgClear UVC 70000 (9 W) posebno za FiltraClear 8000				1	1	1
Bio jedra z mrežo (prekat 1, spodaj)	± 20	± 20	± 20	± 20	± 20	± 20
Filtrska gobica, črna, 35 mm, ppi 10 (prekat 1, vrh)	1	1	1	1	1	1
Zeolith z mrežo (prekat 2, spodaj)	1,8 kg	1,8 kg	1,8 kg	1,8 kg	1,8 kg	1,8 kg
Filtrska gobica, modra, 35 mm, ppi 20 (prekat 2, vrh)	1	1	1	1	1	1
Filtrski substrat z mrežo (prekat 3)				3 kg	3 kg	3 kg
Krogelni ventil 1" (ventil za drenažo nečistoč), matica in podložka	1	1	1	1	1	1
Cev za ribnik 40mm, črna (za odtok filtra)	1 m	1 m	1 m	1 m	1 m	1 m
Cevna spojka 38-42 mm	1	1	1	1	1	1
Filterpumpo Elimax 500	1					
Filterpumpo Elimax 1000			1			
Filterpumpo Elimax 1500				1		
Filterpumpo Elimax 2000						1
Cev za ribnik 19 mm, črna (za dotok filtra)	3 m		3 m	3 m		3 m
Cevna spojka 20-23 mm	2		2	2		2
Pipa za gibko cev kot regulator tlaka, 19 mm					1	1
Navodila	1	1	1	1	1	1

Pridržujemo si pravico do tehničnih sprememb in zamenjav zaradi izboljšanja lastnosti izdelkov.



**Varnostna navodila**

**OPOZORILO:** UV žarki so nevarni za oči in kožo. UV-C sevalnika se ne sme uporabljati, če je bil vzeti iz ohišja naprave!

**POZOR:** Naprava vsebuje UV-C sevalnik! Nenamerna uporaba naprave ali poškodovano ohišje ima lahko za posledico izstopanje nevarnega UV-C sevanja. UV-C sevanje lahko tudi v zelo majhni količini škodi očem in koži.

- Oskrba z električnim tokom mora ustrezati specifikacijam izdelka. Naprave ne priključite, če oskrba z električnim tokom ne izpolnjuje specifičnih predpisov! Dodatne informacije vam lahko posreduje vaš lokalni kvalificiran elektroinštalater.
- Uporabljena črpalka in UVC naprava se smeta uporabljati samo prek varnostne naprave za okvarni tok (stikalo FI/RCD) z naznačenim okvarnim tokom, ki ni višji od 30 mA. Za nadaljnje informacije se, prosimo, obrnite na vašega specializiranega prodajalca električne opreme.
- Črpalko in UVC napravo se sme zagnati šele po zaključeni inštalaciji vseh komponent in cevnih priključkov. UVC naprava se pod nobenim pogojem ne sme uporabljati pod vodo, namestitvi pa jo je treba ob ribnik tako, da ne more biti poplavljena.
- Črpalka in UVC naprava morata biti priključeni na električno omrežje na razdalji, ki je za več kot 3,5 m oddaljena od ribnika oz. bazena z vodo.
- Da se prepreči pregretje UV-C svetilke, se sme UVC naprava zagnati le, ko skozi ohišje teče voda. UV-C svetilke nikoli ne uporabljajte izven ohišja!
- Komplet črpalke in UVC naprava se smeta uporabljati le pri temperaturi vode od +5 °C do +35 °C.
- Če kompleta črpalke in UVC naprave v zimskih mesecih ne uporabljate, je treba naprave demontirati, očistiti in shraniti na mestu, zaščitenem pred zmrzaljo.
- Omrežnega kabla ni mogoče zamenjati. Če se kabel poškoduje, je treba komplet črpalke in UVC napravo ustrezno odstraniti.
- Kontrola delovanja UVC lučke se opravi izključno z vizualno kontrolo na kontrolnem okencu (nahaja se na sprednji strani naprave). Direktni stik z UV-C žarki lahko povzroči poškodbe oči in/ali kože.
- Za obratovanje UVC naprave se ne sme uporabljati prozornih cevi. Priporočamo uporabo naše črne spiralne gibljive cevi za ribnike. Poleg tega je treba dovodno in odvodno cev s cevnimi sponkami zavarovati proti slučajni ali nenamerni odstranitvi z nastavka za cev.
- Naprave ne smejo uporabljati osebe (vključno z otroki) z omejenimi psihičnimi, senzoričnimi ali duševnimi sposobnostmi ali brez izkušenj in brez znanja, razen če jih nadzoruje oseba, odgovorna za njihovo varnost, ali če jih je takšna oseba poučila, kako se napravo uporablja. Otroke je treba nadzorovati, da se zagotovi, da se z napravo ne igrajo.



## Zagon

**OPOZORILO:** Pred izvajanjem inštalacijskih del je treba črpalko in UVC napravo ločiti od omrežja!

Za demontažo filterskega pokrova odprite zapore z 2 jezičkoma na zadnji široki strani filtra UVC, dvignite pokrov in sprostite dva pritrdilna elementa (sl. 1).

Pripravite oba filterška prekata za nastavitve

- 1) Vstavitve pregrade (slika 6)  
pri FiltraClear 2500/4500 (1) : v srednje vodilo  
pri FiltraClear 6000/8000 (2) : v desno in levo vodilo
- 2) Namestitve filtrirnih medijev (priloženi) (slika 7)  
FiltraClear 2500/4500 : v prekat 1 in 2  
FiltraClear 6000/8000 : v prekat 1, 2 in 3
- 3) Privijte krogelne pipe (za odvod umazanije) na filterški prekat 1 (slika 5)  
Potsisnite priloženi 40 mm kos cevi na cevno šobo in pritrdite odtočni priključek s priloženo 38-42 mm cevno spojko (sl. 2).

Namestite dobavljeno napravo UVC v filterški pokrov:

1. Majhen pokrov ločite s filterskega pokrova. Pri tem sprostite pritrdilna elementa na spodnji strani pokrova (glejte oznake s puščicami, sl. 9)
2. Pripravite napravo UVC za nastavitve v skladu s priložnikom z navodili.
3. Sedaj namestite napravo UVC v velik filterški pokrov, položite električni kabel v predvideno vdolbino in trdno privijte priključno enoto (sl. 3).
4. Namestite majhen pokrov na filterški pokrov. Pritrdite ga s pritrdilnimi elementi (sl. 4).
5. Filter namestite v bližino ribnika tako, da je kasneje možen enostaven dostop, ko boste morali filter vzdrževati. Za doseganje najvišje moči morate filtre za ribnik namestiti v senčno lego oziroma vsaj tako, ki je podnevi delno v senci. Filter za ribnik mora biti postavljen vodoravno in malenkost dvignjen na trdi površini tako, da ste oba krogelna ventila enostavno dostopna.

Zdaj pripravite črpalko za spoj z dovodnim priključkom (UVC) na FiltraClear. Pri tem upoštevajte navodila za uporabo črpalke.

Črpalko in filter za ribnik spojite s cevjo za ribnik, ki ste jo skrajšali na ustrezno dolžino. Pri tem uporabite ustrezne nastavke za cev. Univerzalne nastavke za cev ustrezno skrajšajte.

Zdaj črpalko namestite v ribnik. Pri tem upoštevajte navedbe minimalne globine vode in črpalko postavite na trdna tla brez blata in peska.

Pred prvim delovanjem filterskega sistema za ribnik FiltraClear, še enkrat preverite, da

1. so dovodni priključki filtra in zaporni pokrov pravilno priviti,
2. so krogelni ventili drenaže za nečistočo zaprti,
2. so cevni priključki za dovod in odvod filtra nepoškodovani,
3. ste prebrali in upoštevali navodila za uporabo filterške črpalke in naprave UVC.

Z delovanjem filterskega sistema za ribnik FiltraClear lahko začnete v naslednjem zaporedju:

1. Najprej morate vključiti črpalko in preveriti, če voda teče enakomerno skozi UVC napravo in filter za ribnik FiltraClear.
2. Preverite celoten filterški sistem za ribnik glede netesnosti. Priporočamo, da netesne cevne priključke zatesnite z ustreznimi cevnimi spojkami ali standardnim teflonskim trakom.
3. Šele nato vključite napravo UVC (če je vgrajena) in vizualno preverite delovanje luči UVC ter pri tem varno uporabite kontrolno okence naprave (modra svetloba).  
Opomba: med obdobjem razvoja bakterij v filterških prekatih (pribl. 6 - 8 tednov od zagona) UVC naprave ne vključite ponovno.
4. Pomembno je, da vaš filter za ribnike FiltraClear neprekinjeno deluje. Samo zaradi vzdrževanja in med zimskim obdobjem sistem popolnoma izključite.
5. Če nameravate ustaviti delovanje filtra za ribnik, morate najprej izključiti napravo UVC. Samo tedaj lahko izključite črpalko in izpustite vodo iz filtra za ribnik.



## Vzdrževanje in čiščenje

**OPOZORILO:** Pred izvajanjem vzdrževalnih in čistilnih del je treba črpalko in UVC napravo ločiti od omrežja!

- Če zmogljivost črpalke pade, to lahko pomeni, da je njena notranjost umazana in jo je treba očistiti. Črpalko morate čistiti v skladu z navodili.
- Če se rast plavajočih alg v vašem ribniku vidno poveča, je temu lahko vzrok znižanje zmogljivosti naprave UVC, kar je posledica oblog na kremenčevi cevi in/ali znižanja intenzivnosti sevanja črpalke UVC. V tem primeru morate luč UVC očistiti ali jo zamenjati. Pri tem opravilu upoštevajte navodila za menjavo luči UVC.
- V odvisnosti od stopnje onesaženosti vode v ribniku je morda še posebej v prvih nekaj tednih po nastavitvi filtra potrebno izprati nečisto usedlino iz prekatov filtra. Pri tem uporabite krogelni ventil. Pri tem opravilu filtra za ribnik ni treba izključiti.



## Garancija

- Na filtre za ribnik Ubbink FiltraClear vam na dokazljive napake v materialu in proizvodnji priznamo 3 leta garancije, ki velja od datuma nakupa. Za uveljavljanje garancije morate kot dokazilo o nakupu predložiti originalno potrdilo o nakupu. Dodatno vam na filter za ribnik Ubbink FiltraClear priznamo 12-mesečno garancijo za čisto in zdravo vodo. Izkoristite prednosti garancije Ubbink® ob strokovni in namenski uporabi filtra FiltraClear. Garancijo za čisto vodo lahko uveljavljate po šestih tednih (pri prvi uporabi je to potreben čas za učinkovito filtriranje) in ob uporabi črpalke Ubbink®, če voda po preteku tega časa ni dokazljivo čista in bistra.
- Garancija ne velja za reklamacije, ki so posledica napak pri montaži in uporabi, pomanjkljive nege, učinkovanja mraza, nepravilnih poskusov popravil, uporabe sile, tuje krivde, preobremenitve, mehanskih poškodb ali učinkovanja tujkov, ter reklamacije, ki so posledica obrabe, kot npr. filtrirnih medijev, nastavkov za cevi in cevi za ribnik.
- Informacija o garanciji za črpalko in UVC napravo najdete v navodilih za uporabo proizvajalca.



## Zaščita okolja

Stare električne naprave se ne smejo odlagati skupaj z navadnimi hišnimi odpadki. Prinesite staro napravo na Vam najbližje zbiralno mesto. Podrobnejše informacije dobite v Vaši trgovini ali v podjetju za zbiranje in odlaganje nevarnih in posebnih odpadkov.



## Tisztelt Ügyfelünk!

Köszönjük, hogy a FiltraClear medenceszűrő-család termékét választotta. Jelen útmutató hasznos tudnivalókat tartalmaz a FiltraClear medenceszűrő telepítésével, üzemeltetésével és karbantartásával kapcsolatban.

## A termék részei

A csomag tartalma	Filtra-Clear 2500 PlusSet	Filtra-Clear 4500 BasicSet	Filtra-Clear 4500 PlusSet	Filtra-Clear 6000 PlusSet	Filtra-Clear 8000 BasicSet	Filtra-Clear 8000 PlusSet
Szűrőház (25 l)	1	1	1	1	1	1
Kamraosztó fal	1	1	1	2	2	2
Szűrőfedél, nagy	1	1	1	1	1	1
Zárófedél az UVC-elemhez	1	1	1	1	1	1
AlgClear UVC 2500 (5 W) a FiltraClear 4500-hoz	1	1	1			
AlgClear UVC 70000 (9 W) a FiltraClear 8000-hez				1	1	1
Bio szűrőmagok hálójával (1-es kamra, alsó)	± 20	± 20	± 20	± 20	± 20	± 20
Szűrőszivacs, fekete, 35 mm, ppi 10 (1-es kamra, felső)	1	1	1	1	1	1
Zeolith szűrő hálójával (2-es kamra, alsó)	1,8 kg	1,8 kg	1,8 kg	1,8 kg	1,8 kg	1,8 kg
Szűrőszivacs, kék, 35 mm, ppi 20 (2-es kamra, felső)	1	1	1	1	1	1
Szűrőanyag hálójával (3-as kamra, alsó)				3 kg	3 kg	3 kg
1"-es golyóscsap (szennyeződéseleeresztő szelep), anyá és alátét	1	1	1	1	1	1
40 mm-es tömlő, fekete (a szennyeződésekhez)	1 m	1 m	1 m	1 m	1 m	1 m
Tömlőbilincs, 38–42 mm	1	1	1	1	1	1
Filterpumpe Elimax 500	1					
Filterpumpe Elimax 1000			1			
Filterpumpe Elimax 1500				1		
Filterpumpe Elimax 2000						1
19 mm-es tömlő, fekete (a szűrőbemenethez)	3 m		3 m	3 m		3 m
Tömlőbilincs, 20–23 mm	2		2	2		2
Tömlőcsap nyomásszabályozóként, 19 mm					1	1
Útmutató	1	1	1	1	1	1
A termék műszaki paraméterei és tartozékai a termékfejlesztés során változhatnak.						



## Biztonsági tudnivalók

**FIGYELMEZTETÉS:** Az UV-sugarak veszélyesek a szemre és a bőrre. Az UV-C sugárzó nem üzemeltethető, ha kivették azt a készülék foglalatából.

**FIGYELEM:** Jelen készülék UV-C sugárzóval rendelkezik! A készülék véletlen működésbe lépése, vagy a foglalat károsodása veszélyes UV-C sugárzás felszabadulásához vezethet. Az UV-C sugárzás kis mértékben is károsítja a szemet és a bőrt.

- Az áramellátás értékeinek meg kell felelnie a készüléken feltüntetett adatoknak. Ne csatlakoztassa a készüléket, ha az áramellátási értékek nem felelnek meg az előírásoknak. Erre vonatkozó további információkat a helyi, hivatalosan elismert villanyszerelőtől kaphat.
- A használt szivattyú, valamint az UVC-készülék csak olyan hibaáram-védőberendezésen keresztül (Fi-kapcsoló/RCD) üzemeltethető, melynek mérési hibaárama nem haladja meg a 30 mA értéket. További tájékoztatásért forduljon villanyszerelési szaküzemhez.
- A szivattyú és az UVC készülék csak az összes összetevő és tömlőcsatlakozás telepítésének befejezése után helyezhető üzembe. Az UVC-készüléket semmiképp nem használhatják vízben. Tö mellett úgy telepítsék, hogy a készülék elárasztása kizárható legyen.
- A szivattyú és az UVC készülék áramcsatlakozása legalább 3,5 m távolságra legyen a tótól, ill. a vizes medencétől.
- Az UV-C lámpa túlhevülésének elkerülése érdekében az UVC készülék csak akkor helyezhető üzembe, ha a víz átfolyik a foglalatban. Az UV-C lámpát soha ne helyezték a foglalatban kívül üzembe.
- A szett-szivattyú és az UVC-készülék csak +5 °C és +35 °C közötti hőmérsékletű vízben üzemeltethető.
- Ha a szett-szivattyút és az UVC-készüléket a téli hónapok során nem üzemeltetik, úgy szereljék ki a készülékeket, tisztítsák meg és fagymentes helyen őrizték meg azokat.
- A hálózati kábel cseréjére nincs lehetőség. Ha a kábel károsodott, a szett-szivattyút és az UVC-készüléket szakszerűen ártalmatlanítsák.
- Az UV-C lámpa működésének ellenőrzését kizárólag a kémlelőüvegen keresztül szemrevételezéssel ellenőrizhetik. (Ez az üveg a foglalat homlokzati oldalán található.) Az UV-C sugárzással való közvetlen érintkezés szem- és/vagy bőrsérüléseket okozhat.
- Az UVC-készülék üzeméhez ne használjanak áttetsző tömlőket. Javasoljuk fekete spirális tavi tömlőnk használatát. Ezen felül a be- és kimeneti tömlők tömlőbilinccsel is biztosítandók a tömlőkapocsról való véletlen, vagy nem szándékolt lehúzóadás ellen.
- A készülék nem alkalmas olyan személyek általi használatra (ide értve a gyermekeket is), akik korlátozott fizikai, szenzoros, vagy szellemi képességgel rendelkeznek, ill. nem rendelkeznek megfelelő tapasztalatokkal és ismeretekkel. Ezen személyek csak egy a biztonságért felelős személy felügyelete alatt és utasításai szerint használhatják a készüléket. Felügyeljék a gyermekeket. Ügyeljenek rá, hogy ne játsszanak a készülékkel.



## Üzembe állítás

**FIGYELMEZTETÉS:** A telepítési munkálatok elvégzése előtt válasszák le a szivattyút és az UVC-készüléket a hálózatról.

A szűrőfedél levételéhez nyissa ki a szűrő széles hátsó UVC-oldalán levő 2 db pattanókötést, emelje le a fedelet, és vegye ki a két tartót (1. ábra) Készítse elő mindkét szűrőkamrát a telepítéshez

- 1) Az elválasztólap betolása (6. ábra)  
FiltraClear 2500/4500 (1) esetén: a középső vezetősímba  
FiltraClear 6000/8000 (2) esetén: a jobb és bal vezetősímba
- 2) A szűrőközegek elhelyezése (inkluzíve) (7. ábra)  
FiltraClear 2500/4500 : az 1-es és 2-es kamrába  
FiltraClear 6000/8000 : az 1-es, 2-es és 3-as kamrába
- 3) A golyós csap felszavarozása (a szennyeződés kivezetéséhez) az 1-es szűrőkamrára (5. ábra)  
Nyomja a 40 mm-es tömlőrészt a tömlővégre, és rögzítse a szennyeződésselvezető csatlakozót a 38–42 mm-es tömlőbilincsel (9. ábra).

Szerelje a mellékelt UVC-berendezést a szűrőfedélre:

1. Vegye le a szűrőfedél kisméretű fedelét a fedél alján levő pattanókötések kioldásával (lásd a nyilatkat; 2. ábra)
2. Az UVC-berendezést a kezelési útmutató szerint készítse elő a telepítésre.
3. Most helyezze az UVC-berendezést a nagy szűrőfedélbe, vezesse a két elektromos kábelt a mélyedésbe, és csavarozza be szorosan a csatlakozó egységet (3. ábra)
4. Helyezze vissza a kisméretű fedelet a szűrőfedélre, és rögzítse a pattanókötésekkel (4. ábra)
5. Helyezze a szűrőt a medence mellé vagy közelébe, hogy a szűrő karbantartásakor könnyen hozzáférhető legyen. A maximális teljesítmény érdekében a medenceszűrőt úgy kell elhelyezni, hogy napközben részben vagy teljesen árnyékban legyen. A medenceszűrőt helyezze vízszintesen egy kemény, kiemelkedő felületre, hogy mindkét golyóscsap könnyen hozzáférhető legyen.

Készítsék elő ezután a szivattyút a bevezető-csatlakozással (UVC) való összekötésre. Ennek során ügyeljenek a szivattyú üzemeltetési útmutatójában foglalt betartására.

Kösse össze a szivattyút és a tavi szűrőt a szükséges hosszra levágott tavi tömlővel. Ennek során használják a megfelelő tömlőkapcsokat. Az univerzális tömlőkapcsokat megfelelően le kell rövidíteni.

Helyezzék ezután a szivattyút a tóba. Ügyeljenek ennek során a víz minimális mélységére való előírások betartására és helyezték a szivattyút szilárd alapzatra, mely iszaptól és homoktól mentes.

A FiltraClear medenceszűrő rendszer első elindítása előtt:

1. ellenőrizze, hogy szűrő zárófedele és bemenete megfelelően rögzítve van-e,
2. ellenőrizze, hogy a szennyeződésselvezető golyóscsap el van-e zárva,
3. győződjön meg a szivattyúhoz tartozó bemenet és szennyeződésselvezető hibátlan csatlakoztatásáról,
3. győződjön meg arról, hogy végig betartotta-e a szűrőszivattyúhoz és az UVC-berendezéshez tartozó útmutató utasításait.

A FiltraClear medenceszűrő rendszert a következő sorrendben helyezheti üzembe:

1. mindig a szivattyút kapcsolja be először, és ellenőrizze, hogy a víz egyenletesen áramlik-e át az UVC-berendezésen és a FiltraClear medenceszűrőn.
2. Ismét ellenőrizze a teljes rendszer szivárgásmentességét. A szivárgó tömlőcsatlakozásokat javasolt tömítéssel ellátni egy megfelelő tömlőbilincsel vagy teflonszalag használatával.
3. Csak ezután kapcsolja be az UVC-berendezést (ha van), és szemrevételezéssel ellenőrizze az UV-lámpa működését a kémlelőnyíláson keresztül (kéken kell világítania).  
Megjegyzés: a szűrőkamrákban történő baktériumfejlődés ideje alatt (kb. 6-8 hét az üzembe állítást követően) az UVC-berendezést nem szabad újra bekapcsolni.
4. Fontos, hogy a FiltraClear medenceszűrő folyamatosan üzemben működjön. A rendszert csak karbantartás és a téli időszak alatt szabad teljesen leállítani.
5. Ha a medenceszűrőt üzemben kívül szeretné helyezni, mindig az UVC-berendezést kapcsolja ki először. Csak ezután szabad a szivattyút kikapcsolni, és a vizet leeresztetni.



## Karbantartás és tisztítás

**FIGYELMEZTETÉS:** A karbantartási és tisztítási munkálatok elvégzése előtt válasszák le a szivattyút és az UVC-készüléket a hálózatról!

- Ha a szivattyú teljesítménye romlik, a berendezés valószínűleg eltömődött, és tisztításra szorul. A szivattyút az útmutatónak megfelelően tisztítsa meg.
- Ha az alga- és növények láthatóan fokozódnak a medencében, annak oka az UVC-berendezés teljesítményének romlása lehet, amelyet a kvarcsóre került lerakódás és/vagy az UVC-lámpa sugárzási intenzitásának csökkenése okozhat. Ebben az esetben az UVC-lámpát meg kell tisztítani vagy ki kell cserélni. Ehhez az UVC-berendezés útmutatója szerint járjon el.
- A víz szennyezettségének mértékétől függően szükséges lehet – különösen az üzembe helyezést követő első néhány hét során – a szennyeződések golyóscsappal történő kiöblítése a szűrőkamrákból. Ehhez nem kell kikapcsolni a medenceszűrőt.



## Jótállás

- Az Ubbink FiltraClear tavi szűrő anyag- és gyártási hibáira vonatkozóan 3 év garanciát vállalunk, mely a vásárlás dátumával lép életbe. A garancia érvényesítéséhez az eredeti vásárlást igazoló szelvényt bemutatása szükséges. Ezen túlmenően 12 hónapos tisztavíz-garanciát vállalunk az Ubbink FiltraClear tavi szűrőre a tiszta és egészséges víz meglétéhez. Használja ki az Ubbink® garancia előnyeit a FiltraClear szűrők szakszerű és rendeltetésnek megfelelő használatával. A tisztavíz-garancia hat hét elteltével vehető igénybe (első használat során a hatékony szűrés megjelenéséhez szükséges időtartam) Ubbink® szivattyú használatát esetén akkor, ha a víz ezen idő elteltével sem lett tiszta.
- Nem tartozik a garancia hatálya alá olyan igénybevétel, mely szerelési és kezelési hibára, nem megfelelő építésre, fagy behatásra, szakszerűtlen javítási kísérletre, erőszak használatára, külső hibára, túlterhelésre, mechanikai igénybe vételre, vagy idegen testek behatására vezethető vissza, sem olyan reklamációkra, melyek kopásra vezethetők vissza, pl. zúrási közegek, tömlőkapcsok és tavi tömlők esetén.
- A szivattyú és az UVC készülékre vonatkozó garanciainformációkat a gyártói használati útmutatóban találja.



## Környezetvédelem

Régi villamos készülékeket ne dobjon el a háztartási szeméttel. Kérjük vigye a régi készüléket az Ön helyi gyűjtőhelyére. További információkat kereskedőjétől vagy a hulladékok eltávolító vállalatától kaphat.

**Lugupeetud klient!**

Olete omandanud toote meie FiltraClear tiigifiltrite seeriast. Käesolevates juhistes on toodud oluline informatsioon FiltraClear tiigifiltri paigaldamise, seadistamise ja kasutamise ning hooldamise kohta.

**Tarvikud**

Pakendi sisu/tarvikud	Filtra-Clear 2500 PlusSet	Filtra-Clear 4500 BasicSet	Filtra-Clear 4500 PlusSet	Filtra-Clear 6000 PlusSet	Filtra-Clear 8000 BasicSet	Filtra-Clear 8000 PlusSet
Filtri korpus (25 l)	1	1	1	1	1	1
Kambri vahesein	1	1	1	2	2	2
Filtri kaas, suur	1	1	1	1	1	1
UVC-elementi sulgemiskaas	1	1	1	1	1	1
AlgClear UVC 2500 (5 W), spetsiaalselt filtrile FiltraClear 4500	1	1	1			
AlgClear UVC 70000 (9 W), spetsiaalselt filtrile FiltraClear 8000				1	1	1
Võrguga bio-sisud (kamber 1, allpool)	± 20	± 20	± 20	± 20	± 20	± 20
Filtrielement, must, 35 mm, ppi 10 (kamber 1, ülemine)	1	1	1	1	1	1
Zeolith võrguga (kamber 2, all)	1,8 kg	1,8 kg	1,8 kg	1,8 kg	1,8 kg	1,8 kg
Filtrielement, sinine, 35 mm, ppi 20 (kamber 2, ülemine)	1	1	1	1	1	1
Võrguga filtrisubstraat (kamber 3)				3 kg	3 kg	3 kg
Kuulkraan 1" (tühjenduskraan), mutter ja seib	1	1	1	1	1	1
Voolik, 40 mm, must (filtrist tuleva jääkvedelikule)	1 m	1 m	1 m	1 m	1 m	1 m
Vooliku klamber 38-42 mm	1	1	1	1	1	1
Filterpumpe Elimax 500	1					
Filterpumpe Elimax 1000			1			
Filterpumpe Elimax 1500				1		
Filterpumpe Elimax 2000						1
Tiigivoolik, 19 mm, must (filtri pealevoolule)	3 m		3 m	3 m		3 m
Vooliku klamber 20-23 mm	2		2	2		2
Voolikukraan rõhuregulaatorina, 19 mm					1	1
Juhised	1	1	1	1	1	1

Toote tehnilised näitajad võivad toote täiustamisel muutuda ning see võib kaasa tuua muudatusi tarvikute loendis.

**Ohutusjuhised**

HOIATUS: UV kiired on ohtlikud silmadele ja nahale. UVC kiirgurit ei tohi kasutada, kui see on seadme korpusest välja võetud!

TÄHELEPANU: seadmes sisaldub UVC kiirgur! Seadmejuhuslikukasutamisevõikorpusekahjustamise tagajärelvõibohhtlik UVC kiirgushakata väljapoolerõmõjuma. See võibsegiväikestesko-gusteskahjustadana hka ja silmi.

- Vooluvarustuspeabvastama toote tehnilistele omadustele /spetsifikatsioonidele/. Ärge ühendage seadet, kui vooluvarustus ei vasta spetsiaalsetele eeskirjadele. Lisateavet võite saada oma kohalikulvoolitatudelektirseadmetepaigaldajalt.
- Pumpa, samutika UVC seadet võib kasutada ainult rikkevoolu kitseseadme kaudu (Fi-lüliti/RCD), mõõdetud rikkevooluga mitte üle 30 mA. Lisateabe saamiseks palumepeõõrduadaomaalektfirfmasse.
- Pumpa ja UVC seadet võib tööle rakendada alles pärast kõikide komponentide ja voolikühenduste lõplikku installeerimist. UVC seadet ei tohi mingil juhul kasutada vees ja see tuleb tiigi kõrvale paigaldada nii, et seadme ülejuttamine oleks välistatud.
- Pumba ja UVC seadme vooluvõrku ühendamine peab toimuma vähemalt 3,5 m kaugusel tiigist või basseinist.
- UVC lambiülekumenemise vältimiseks võib UVC seadet kasutusele võtta ainult siis, kui vesi voolab korpusest läbi. Ärge kasutage UVC lampi kunagi väljaspool korpust!
- Pumbakomplekti ja UVC seadet võib kasutada ainult veetemperatuuril +5 °C kuni +35 °C.
- Kuipumbakomplekti ja UVC seadet talvekuudel ei kasutata, tuleb seadmed lahti võtta, puhastada ja külmumiskindlaskoashoiulepanna.
- Võrgukaabli vahetamine ei ole võimalik. Kui kaabel saab vigastada, tuleb pumbakomplekti või UVC seade ettenähtud korras utiliseerida.
- UVC lambikontrollimine võib toimuda eranditult ainult vaatluse teel läbi vaateklaasi (asub seadme esiküljel). Otsene kontakt UVC kiirtega võib põhjustadasilma- ja/võinähakajustusi.
- UVC seadmejuures ei tohi kasutada läbipaistvaid voolikuid. Soovitame kasutada meie musta spiraalset tiigivoolikut. Lisaks tuleb sisse- ja väljavooluvoolikut kinnitada voolikuklambritega, et vooliku otsikut juhulikult või ettevaatamatult küljest ära ei saaks tõmmata.
- Seadet ei tohi kasutada väheste füüsiliste, tunnetuslike või vaimsete võimetega inimesed (kaasa arvatud lapsed), samuti inimesed, kellel puuduvad kogemused ja oskused,väljaarv atudnendjgeoleukeuest vastutava isiku järelevalve all või kui nad on saanud juhiseid seadme kasutamise kohta. Laste puhul tuleb jälgida, et nad ei mängiks seadmega.



**Töösse lülitamine**

HOIATUS: enneinstallierimistööde läbiviimist tuleb pump ja UVC seade vooluvõrgust lahutada!

Filteri katte eemaldamiseks avage 2 klambrit filteri UVC-poolsel laiemaal tagaosal, tõstke kate maha ja vabastage kaks hoidikut (joon. 1)  
Valmistage mõlemad filterikambrid seadistamiseks ette

- 1) Vaheseinasisselükkamine (joonis 6)  
FiltraClear 2500/4500 (1) : keskmise juhtsiini sisse  
FiltraClear 6000/8000 (2) : parem- ja vasakpoolse juhtsiini sisse
- 2) Filtriainete paiknemine (kaasa arvatud) (joonis 7)  
FiltraClear 2500/4500 : 1. ja 2. kambri  
FiltraClear 6000/8000 : 1., 2. ja 3. kambri
- 3) Kuulakraani pealekeeramine (musta vee väljalaskeks) 1. filterikambri juures (joonis 5)  
Lükkake kaasasolev 40 mm voolik voolikuotsikule ning kinnitage tühendusliitmik kaasasoleva 38-42 mm voolikuklambri abil (joon. 9).

Paigaldage filteri kaanele kaasasolev UVC-seade:

1. Eemaldage filteri kaanelt väike kate, vabastades kaane alumisel poolel olevad klambrid (nooltega märgistatud (joon. 2)
2. Valmistage UVC-seade vastavalt kasutusjuhendi juhiste seadistamiseks ette.
3. Seejärel paigaldage UVC-seade suurele filterikaanele, viige elektrijuhe läbi selleks ettenähtud lohu ja krugi ühendusseade kõvasti kinni (joon. 3)
4. Paigaldage väike kate filteri kaane külge tagasi ning kinnitage see klambrite abil (joon. 4)
5. Asetage filter tiigi kõrvale selliselt, et sellele oleks võimalik filteri hooldamiseks hõlpsalt juurde pääseda. Maksimaalse jõudluse saavutamiseks peab tiigifilter olema kohale paigutatud selliselt, et see asuks päevasel ajal varjulises või osaliselt varjulises kohas. Veenduge, et tiigifilter paikneks horisontaalselt ning asuks maapinnast veidi kõrgemal, et mõlemat kuulkraani oleks võimalik käsitseda.

Valmistage nüüd pump ette sisselaskelidest ühendamiseks (UVC) FiltraCleari juures. Järgigesejuures pumbakasutusjuhendit.

Ühendage pump ja tiigifilter vajalikule pikkusele lõigatud tiigivoolikuga. Kasutage selleks sobivat voolikuotsikut. Universaal-voolikuotsikuid tuleb vastavalt lühendada.

Nüüd asetage pump tiiki. Pöörake tähelepanu vee minimaalset sügavust puudutavatele andmetele ja paigaldage pump kindlale alusele, kus ei ole muda ega liiva.

Enne FiltraClear tiigifilteri süsteemi esmakordset kasutamist kontrollige uuesti järgnevat:

1. sulgur ja filteri pealevooluliitmikud on korrektselt kinnitatud,
2. mustusest tühjendamise kuulkraan on suletud,
2. vooliku ühendused filteri pealevooluga ja jääkvedelikuga on laitmatud,
3. olete lugenud ja järginud filterpumba ja UVC-seadme kasutusjuhiseid.

FiltraClear tiigifilteri süsteem lülitatakse kasutamise järgmises järjestuses:

1. Kõigepealt tuleb alati pump sisse lülitada ning kontrollida, kas vesi voolab ühtlaselt läbi UVC-seadme ning FiltraClear tiigifiltri.
2. Kontrollige kogu tiigifilteri süsteemi uuesti lekete osas. Lekkivaid voolikühendusi soovitakse tühendada sobivate voolikuklambrite või standardse tefonteibi abil.
3. Alles siis võite UVC-seadme (olemasolu korral) sisse lülitada ning visuaalselt UV-lambi töökorras olekut ohutult kontrollida, kasutades selleks seadme kontrollaknakest (sinine valgus).  
Märkus: filteri kambrites bakterite arenemise perioodi vältel (ligi 6-8 pärest töösselülitamist) ei tohiks UVC-seadet uuesti sisse lülitada.
4. Tuleb tagada FiltraClear tiigifilteri katkematu töö. Filterit võib täielikult välja lülitada üksnes hoolduseks ja talveperioodiks.
5. Kui tiigifilter tuleb välja lülitada, lülitage alati kõigepealt välja UVC-seade. Alles seejärel võite pumba välja lülitada ning tiigifiltri veest tühjendada.

**Hooldus ja puhastamine**

HOIATUS: ennehooldus- ja puhastustööde läbiviimist tuleb pump ja UVC seadevooluvõrgust lahutada!

- Kui pumba jõudlus langeb, võib see tähendada, et pumba sisemus on must ning seda tuleks puhastada. Puhastage pumba vastavalt juhistele.
- Kui teie tiigis tõuse uuesti hõljuvate vetikate kasv, võib selle põhjus olla selles, et UVC-seadme jõudlus on vähenenud, mida võib põhjustada kvartstoruse sattunud jäätmed ja/või UVC-lambi kiirguse intensiivsuse vähenemine. Sellisel juhul tuleb UVC-lampi puhastada või UVC-lamp välja vahetada. Seda tehes järgige vastavaid UVC-seadme juhiseid.
- Vastavalt tiigivee saastatuse astmele võib osutada vajalikuks – eriti filteri paigaldamise esimesel nädalal – filterikambrite puhtakloptamine ladestunud jääkidest, kasutades selleks kuulkraani. Selleks pole vaja tiigifiltrit sisse lülitada.

**3 Garanti**

- Ubbink FiltraClear-tiigifiltrile antakse defektide suhtes 3-aastane garanti alates ostukuupäevast, kui on tõendatavalt tegemist materjali- ja tootmisvigadega. Garantiinõude arvestamiseks tuleb ostu tõestamiseks esitada ostukuivutungi originaal. Lisaks anname Ubbink FiltraClear-tiigifiltrile 12 kuu ulatuses puhta vee garanti, millega tagatakse puhas ja tervelele kahjutu vesi. Kasutage Ubbink®-garanti eelist FiltraClear-Filteris asjatundliku ja nõuetekohase kasutamise kaudu. Puhta vee garanti kohta võib nõude esitada kuue nädala järe (esmasel kasutamisel efektive filtreerimistulemuse saavutamiseks nõutav ajavahemik) ja Ubbink® pumba kasutamise korral.
- Garanti alla ei kuulu nõuded, mille põhjuseks on paigaldus- ja kasutusvead, puudulik hooldus, külmakahjustus, asjatundmatud remondikatsused, jõe rakendamine, kolmanda isiku süü, ülekoormus, mehaanilised kahjustused või võrkehade mõju, või kui on tegemist külmavigadega, nt filtriainete, voolikuotsikute ja tiigivoolikute puhul.
- Garanti teavet pumba ja UVC seadme kohta leiate tootja kasutusjuhendist.

**Keskkonkaitse**

Vanu elektriseadmeid ei tohi kõrvaldada koos olmejäätmetega. Palun viige ana seade lähimasse kogumispunkti. Täiendavat teavet saate turustajalt või jäätme käitlus- tevõttest.



**Cienijamo klient,**

Jūs esat iegādājies produktu no mūsu FiltraClear diķu filtru klāsta. Šajās instrukcijās ir svarīga informācija, kas palīdzēs uzstādīt, konfigurēt un darbināt FiltraClear diķu filtru, kā arī veikt tā apkopi.

**Piegādāts**

Iekļauts komplektācijā/piegādāts	Filtra-Clear 2500 PlusSet	Filtra-Clear 4500 BasicSet	Filtra-Clear 4500 PlusSet	Filtra-Clear 6000 PlusSet	Filtra-Clear 8000 BasicSet	Filtra-Clear 8000 PlusSet
Filtra korpusi (25 l)	1	1	1	1	1	1
Kameras starpsiena	1	1	1	2	2	2
Filtra vāks, liels	1	1	1	1	1	1
UVC elementa noslēgvāks	1	1	1	1	1	1
AlgClear UVC 2500 (5 W), kas īpaši paredzēts FiltraClear 4500	1	1	1			
AlgClear UVC 70000 (9 W), kas īpaši paredzēts FiltraClear 8000				1	1	1
Bioloģiskie kodoli ar tīklu (1. kamera, apakša)	± 20	± 20	± 20	± 20	± 20	± 20
Filtra sūklis, melns, 35 mm, ppi 10 (1. kamera, augšpuse)	1	1	1	1	1	1
Zeolith ar tīklu (2. kamera, apakša)	1,8 kg	1,8 kg	1,8 kg	1,8 kg	1,8 kg	1,8 kg
Filtra sūklis, melns, 35 mm, ppi 20 (2. kamera, augšpuse)	1	1	1	1	1	1
Filtra substrāts ar tīklu (3. kamera)				3 kg	3 kg	3 kg
Lodveida vārsts 1" (netīrumu novadīšanas vārsts), uzgrieznis un paplāksne	1	1	1	1	1	1
Diķa šļūtene 40mm, melna (filtra atkritumiem)	1 m	1 m	1 m	1 m	1 m	1 m
Šļūtenes skava 38-42 mm	1	1	1	1	1	1
Filterpumpe Elimax 500	1					
Filterpumpe Elimax 1000			1			
Filterpumpe Elimax 1500				1		
Filterpumpe Elimax 2000						1
Diķa šļūtene 19 mm, melna (filtra padevei)	3 m		3 m	3 m		3 m
Šļūtenes skava 20-23 mm	2		2	2		2
Žarnas čaupas kaip slēgio reguliātorius, 19 mm					1	1
Instrukcijas	1	1	1	1	1	1
Šajās instrukcijās var veikt tehniskas izmaiņas un aizstāt instrukciju punktus līdz ar produkta īpašību uzlabojumiem.						



**Drošības norādījumi**

**BRIDINĀJUMS!** UV stari ir bīstami acīm un ādai. UV-C izstarotāju nedrīkst lietot, ja tas bija izņemts no ierīces korpusa!

**IEVĒRĪBA!** Šajā ierīcē ir UV-C izstarotājs! Ierīces nejausa lietošana vai korpusa bojāšana var radīt bīstamā UV-C starojuma izvadi. UV-C starojums arī mazās devās var radīt kaitējumu acīm un ādai.

- Elektroapgādei jāatbilst ražojuma specifiskajām. Nepieslēdziet ierīci, ja elektroapgāde neatbilst precīzi norādītajiem noteikumiem! Plašāku informāciju varat saņemt pie vietējā, atzītā elektromontiera.
- Izmantoto sūkni un UVC ierīci drīkst lietot tikai ar noplūdes strāvas aizsargierīci (automātisko drošības slēdzi/RCD) ar aprēķināto noplūdes strāvu, kas nepārsniedz 30 mA. Lai saņemtu plašāku informāciju, vērsieties tuvākajā elektrotehniskajā uzņēmumā.
- Sūkni un UVC ierīci drīkst sākt lietot tikai pēc visu sastāvdaļu un šļūtenju savienojumu pilnīgas uzstādīšanas. UVC ierīci nekādos apstākļos nedrīkst sākt lietot ūdeni, un tā jāuzstāda blakus diķim tā, lai nebūtu iespējama tās appludināšana.
- Sūkņa un UVC ierīces strāvas savienojums jāizveido vairāk nekā 3,5 m attālumā no diķa vai baseina.
- Lai nepieļautu UV-C lampas pārkaršanu, UVC ierīci drīkst sākt lietot tikai tad, ja ūdens plūst cauri korpusam. Nekad nesāciet lietot UV-C lampu ārpus korpusa!
- Komplekta sūkni un UVC ierīci drīkst lietot tikai tad, ja ūdens temperatūra ir robežās no +5 °C līdz +35 °C.
- Ja komplekta sūkni un UVC ierīci nelieto ziemas mēnešos, tad ierīces jādemonē, jānotīra un jāuzglabā salizturīgā vietā.
- Tīkla barošanas kabeļi nomaīnā nav iespējama. Ja kabeļis ir bojāts, komplekta sūkni vai UVC ierīci lietpratīgi jāaizvieto.
- UVC lampas darbības pārbaudi drīkst veikt vienīgi vizuālas pārbaudes veidā pa skatlodziņu (atrodas ierīces priekšpusē). Tiešs kontakts ar UV-C stariem var radīt acu un/vai ādas traumas.
- UVC ierīces lietošanai nedrīkst izmantot caurspīdīgas šļūtenes. Mēs iesakām izmantot mūsu melnās krāsas spirālveida diķu šļūteni. Turklāt ieplūdes un izplūdes šļūtenes jānodrošina ar šļūtenes apskāvām pret gadījuma vai nejausu atvienošanu no šļūtenes iemavas.
- Ierīce nav piemērota tam, lai to lietotu personas (tai skaitā bērni) ar samazinātām fiziskām, sensoriskām vai garīgām spējām vai ar pieredzes un zināšanu trūkumu, ja vien, tās uzrauga par viņu drošību atbildīgā persona vai tās saņemšanas norādījumus par ierīces izmantošanu. Bērni ir jāuzrauga, lai pārliecinātos, ka viņi nerotājas ar ierīci.



### Laišana ekspluatācijā

**BRĪDINĀJUMS!** Pirms uzstādīšanas darbu veikšanas sūknis un UVC ierīce jāatvieno no barošanas tīkla!

Lai noņemtu filtra vāku, atveriet 2 aizspiežamās skavas, kas atrodas filtra UVC ierīces aizmugurē, paceliet vāku un atlaidiet divus aizturus (1. att.).

Sagatavojiet abas filtru kameras uzstādīšanai

- 1) Starpsienas iebīdīšana (6. att.)  
modeļiem FiltraClear 2500/4500 (1) : vidējā vadslēdē  
modeļiem FiltraClear 6000/8000 (2) : labās un kreisās pusēs vadslēdē
- 2) Filtrējošo materiālu izvietojums (ieskaitot) (7. att.)  
FiltraClear 2500/4500 : kamerā 1 un 2  
FiltraClear 6000/8000 : kamerā 1, 2 un 3
- 3) Lodveida aizvara uzskrūvēšana (netīrumu notecei) uz filtra kameras 1 (5. att.)  
Uzspiediet komplektācijā iekļauto 40 mm šļūtenes daļu uz šļūtenes uzgaļa un nostipriniet izplūdes savienojumu ar komplektācijā iekļauto 38-42mm šļūtenes skavu (9. att.).

Filtra vākā uzstādiet komplektācijā iekļauto UVC ierīci:

1. Noņemiet filtra vākā iestrādāto mazo vāku, atlaižot aizspiežamās skavas vāka apakšpusē (skatīt bultu marķējumus) (2. att.).
2. Sagatavojiet UVC ierīci saskaņā ar uzstādīšanas instrukciju rokasgrāmatu.
3. Tagad ielieciet UVC ierīci lielā filtra vākā, ievietojiet elektrības kabeli tam paredzētajā padziļinājumā un stingri ieskrūvējiet savienojuma ierīci (3. att.).
4. Uzstādiet mazo vāku atpakaļ uz filtra vāka, nostiprinot to attiecīgajā vietā ar aizspiežamajām skavām (4. att.).
5. Uzlieciet filtru blakus vai netālu no jūsu diķa, lai tam var viegli piekļūt, kad vēlāk būs jāveic filtra apkope. Lai panāktu maksimālu jaudu, diķa filtrs jānovieto tādā vietā, kas dienas laikā pilnībā vai daļēji atrodas ēnā. Nodrošiniet, lai diķa filtrs ir novietots horizontāli un ir nedaudz pacelts uz cietais virsmas, lai var viegli piekļūt abiem lodveida vārstiem.

Tagad sagatavojiet sūknī savienošana ar ierīces atveres pieslēgumu (UVC) pie FiltraClear. Turklāt ievērojiet sūkņa lietošanas instrukciju.

Savienojiet sūknī un diķu filtru ar diķu šļūteni, kas pielāgota vajadzīgajam garumam. Izmantojiet šim nolūkam piemērotas šļūtenes iemavas. Universālās šļūtenes iemavas atbilstoši jāsaīsina.

Tagad izvietojiet sūknī diķi. Turklāt ievērojiet minimālā ūdens dziļuma norādes un novietojiet sūknī uz cietais pamatnes, kas ir brīva no dubļiem un smiltīm.

Pirms FiltraClear diķu filtru sistēmas sākotnējās iedarbināšanas vēlreiz pārbaudiet, vai

1. ir pareizi uzskrūvēts filtra noslēdzošais vāks un ierīces savienojumi,
2. ir aizvērts netīrumu izvades lodveida vārsts,
2. filtra ierīces un izplūdes šļūtenes savienojumi ir labā stāvoklī,
3. esat izlasījuši un ievērojuši filtra sūkņa un UVC ierīces lietošanas instrukcijas.

Jūs varat iedarbināt FiltraClear diķu filtra sistēmu šādā secībā:

1. Vienmēr vispirms ieslēdziet sūknī un pārbaudiet, vai ūdens vienmērīgi plūst cauri UVC ierīci un FiltraClear diķu filtram.
2. Vēlreiz pārbaudiet, vai visā diķu filtra sistēmā nav noplūžu. Šļūtenes savienojumus ar noplūdēm ieteicams noblīvēt ar piemērotām šļūtenju skavām vai standarta teflona lenti.
3. Tikai pēc tam ieslēdziet UVC ierīci (ja tāda ir) un vizuāli pārbaudiet ultravioleto staru lampas darbību, uzmanīgi izmantojot ierīces pārbaudes logu (zilā gaismā).  
Piezīme: periodā, kad filtra kamerās veidojas baktērijas (aptuveni 6 - 8 nedēļas pēc laišanas darbā), UVC ierīci nedrīkst ieslēgt atkārtoti.
4. Svarīgi, lai jūsu FiltraClear diķa filtrs darbotos nepārtraukti. Sistēma ir pilnībā jāizslēdz tikai apkopes laikā un ziemas periodā.
5. Ja diķa filtra darbība ir jāpārtrauc, vienmēr pirmo izslēdziet UVC ierīci. Tikai tad drīkst izslēgt sūknī un novadīt ūdeni no diķa filtra.



### Apkope un tīrīšana

**BRĪDINĀJUMS!** Pirms apkopes un tīrīšanas darbu veikšanas sūknis un UVC ierīce jāatvieno no barošanas tīkla!

- Ja sūkņa veiktspēja samazinās, tas var nozīmēt, ka sūkņa iekšpusē ir netīra un ka tā ir jātīra. Vienmēr tīriet sūknī saskaņā ar instrukcijām.
- Ja vēlreiz redzami palielinās peldošo alģu daudzums jūsu diķī, iespējams, iemesls var būt UVC ierīces veiktspējas samazināšanās, ko rada nogulsnes uz kvarca lampas, un/vai UVC lampas storojuma intensitātes samazināšanās. Šajā gadījumā UVC lampā ir jānotīra vai jānomaina. Lai to izdarītu, rīkojieties saskaņā ar UVC ierīces instrukcijām.
- Atkarībā no diķa ūdens piesārņojuma līmeņa, var būt nepieciešams (jo īpaši pirmajās pāris nedēļās pēc filtra uzstādīšanas) izskalot netīrumu nosēdumus no filtra kamerām, izmantojot lodveida vārstu. Lai to izdarītu, nav nepieciešams izslēgt diķa filtru.



### 3 Garantija

- Mēs sniedzam 3 gadu garantiju Ubbink FiltraClear diķu filtram par pierādāmiem materiālu un rāzošanas trūkumiem, kura ir spēkā, sākot ar pirkuma datumu. Garantijas izmantošanas gadījumā kā pirkuma pierādījums jāiesniedz oriģinālais pirkuma čeks. Papildus mēs sniedzam 12 mēnešu tīra ūdens garantiju Ubbink FiltraClear diķu filtram par tīru un veselīgu ūdeni. Izmantojiet Ubbink® garantijas priekšrocības, lietpratīgi un noteikumiem atbilstoši lietojot FiltraClear filtru. Tīrā ūdens garantiju var izmantot pēc sešām nedēļām (pirmajā lietošanas reizē nepieciešamais periods efektīvai filtrēšanai) un Ubbink® sūkņa lietošanas gadījumā, ja pēc šī laika ūdens nav pierādāmi tīrs un skaidrs.
- Garantijā nav iekļautas visas pretenzijas, kuru cēloņi ir izskaidrojami ar montāžas un lietošanas kļūdām, nepietiekamu kopšanu, sala iedarbību, nelietpratīgiem labošanas mēģinājumiem, spēka pielietošanu, citas personas vainu, pārslodz, mehāniskiem bojājumiem vai svešķermeņu iedarbību, kā arī pretenziju, kuru cēloņi ir izskaidrojami ar nodilumu, piem., filtrējošiem materiāliem, šļūtenju iemavām un diķu šļūtenēm.
- Garantijas informāciju par sūknī un UVC ierīci atradīsiet ražotāja lietošanas instrukcijā.



### Gamtos apsauga

Seni elektros priekšais negali būti išmesti į buitines atliekas. Senus elektros priekšais prašome perduoti vietiniams surinkėjams. Visą kitą informaciją Jums suteiks Jūsų pardavėjas arba atliekų surinkimo įmonės.



**Brangus kliente,**

Jūs įsigijote mūsų „FiltraClear“ vandens filtrų grupės gaminį. Šiose instrukcijose pateikiama svarbi informacija apie filtro montavimą, nustatymą ir paleidimą, bei jūsų „FiltraClear“ vandens filtro priežiūrą.

**Pateikta**

Yra/pateikta	Filtra-Clear 2500 PlusSet	Filtra-Clear 4500 BasicSet	Filtra-Clear 4500 PlusSet	Filtra-Clear 6000 PlusSet	Filtra-Clear 8000 BasicSet	Filtra-Clear 8000 PlusSet
Filtro korpusas (25 l)	1	1	1	1	1	1
Kamerų atskyrimo sienelė	1	1	1	2	2	2
Filtro dangtelis, didelis	1	1	1	1	1	1
UVc elemento dangtelis	1	1	1	1	1	1
„AlgClear“ UVc 2500 (5 W), skirtas specialiai „FiltraClear 4500“	1	1	1			
„AlgClear“ UVc 70000 (9 W), skirtas specialiai „FiltraClear 8000“				1	1	1
Biošerdis su tinkleliu (1 kamera, apačioje)	± 20	± 20	± 20	± 20	± 20	± 20
Filtruojanti kempinė, juoda, 35 mm, ppi 10 (1 kamera, viršuje)	1	1	1	1	1	1
„Zeolith“ su tinkleliu (2 kamera, apačioje)	1,8 kg	1,8 kg	1,8 kg	1,8 kg	1,8 kg	1,8 kg
Filtruojanti kempinė, mėlyna, 35 mm, ppi 20 (2 kamera, viršuje)	1	1	1	1	1	1
Filtro substratas su tinkleliu (3 kamera)				3 kg	3 kg	3 kg
Rutulinis vožtuvas 1" (nešvarumų išmetimo vožtuvas), veržlė ir poveržlė	1	1	1	1	1	1
Žarna, 40 mm, juodos spalvos (filtro nešvarumams šalinti)	1 m	1 m	1 m	1 m	1 m	1 m
Žarnos tvirtinimas 38-42 mm	1	1	1	1	1	1
Filterpumpe Elimax 500	1					
Filterpumpe Elimax 1000			1			
Filterpumpe Elimax 1500				1		
Filterpumpe Elimax 2000						1
Žarna, 19 mm, juoda (vandens tiekimui)	3 m		3 m	3 m		3 m
Žarnos tvirtinimas 20-23 mm	2		2	2		2
Šjūtenės krans ški spiediena regulatoris, 19 mm					1	1
Instrukcijos	1	1	1	1	1	1
Galimi techniniai pakeitimai ir dalių pakeitimai, kurių dėka pagerinamos produkto savybės.						



**Saugos nuorodos**

ATSARGIAI: UV spinduliai kenkia sveikatai ir akims. ODraudžiama naudoti iš prietaiso korpuso išimtą UV-C spinduliuotuvą!

DĖMESIO: šiame prietaise yra UV-C spinduliuotavas! Neapgalvotai naudojant prietaisą arba pažeidus korpusą gali pasklisti pavojingų UV-C spindulių. Net nedidelis kiekis UV-C spindulių gali pažeisti akis ir odą.

- Tiekiamos elektros srovės reikšmės turi atitikti gaminio specifikacijas. Nebandykite prijungti prietaiso, jei srovės tiekimo sistema neatitinka specifinių potvarkių! Daugiau informacijos galite gauti iš vietinio, kvalifikuoto elektriko-montuotojo.
- Prietaisą naudodami laukejunkite tik prie kištukinio lizdo su nuotėkio srovės apsaugos įtaisu (FI jungiklis), kurio nurodytoji nuotėkio srovė neviršija 30 mA. Norėdami gauti daugiau informacijos, kreipkitės į elektros darbų paslaugas teikiančią įmonę.
- Siurblys ir UVc prietaisą galima pradėti eksploatuoti tik baigus montuoti visus komponentus ir prijungus žarnų jungtis. UVc prietaiso jokiū būdu negalima naudoti vandenyje ir šalia tvėnkinio būtina pastatyti taip, kad prietaiso neapsemtų vanduo.
- Siurblio ir UVc prietaiso jungtis turi būti daugiau nei 3,5 m atstumu nuo tvėnkinio ar vandens telkinio.
- Kad UV-C lempa neperkaistų, UVc prietaisą galima pradėti eksploatuoti tik tuomet, kai vanduo pradeda tekėti per korpusą. Niekada neeksploatokite UV-C lempos be korpuso!
- Siurblio rinkinį ir UVc prietaisą galima eksploatuoti, kai vandens temperatūra yra nuo +5 °C iki +35 °C.
- Jei žiemą siurblio ir UVc prietaiso rinkinio nenaudojate, reikia prietaisus išmontuoti, išvalyti ir padėti nuo šalčio apsaugotoje vietoje.
- Tinklo kabelį keisti draudžiama. Jei kabelis pažeistas, siurblio ir UVc prietaiso rinkinį reikia tinkamai uždėti.
- UVc lempos veikimą galima tikrinti ją apžiūrint per stebėjimo langelį (jis yra prietaiso viršuje). Del tiesioginio sąlyčio su UV-C spinduliais gali būti pažeistos akys ir (arba) oda.
- Eksploatuojant UVc prietaisus negalima naudoti permatomų žarnų. Mes rekomenduojame naudoti mūsų juodas spiralines tvėnkiniams skirtas žarnas. Be to, įleidimo ir išleidimo žarnas reikia užfiksuoti žarnų sąvaržomis, kad netičia arba netikėtai nebūtų ištrauktas žarnos antgalis.
- Prietaiso negali naudoti asmenys (taip pat ir vaikai) su sutrikusiais fiziniiais, sensoriniais arba dvasiniais gebėjimais, taip pat, jei trūksta patirties ir žinių, kaip tai daryti, nebent juos prižiūri už jų saugumą atsakingas asmuo arba jiems buvo suteikta informacijos apie šio prietaiso naudojimą. Būtina stebėti, kad vaikai nežaistų su prietaisu.



## Paleidimas

ATSARGIAI: prieš pradėdami įrengimo darbus atjunkite siurblių ir UVC prietaisą nuo tinklo!

Norėdami nuimti filtro dangtį, atidarykite 2 užfiksuojančius dangtelius, esančius plačioje galinėje UVC filtro pusėje, nukelkite dangtį ir atlaisvinkite du laikiklius (1 pav.) Paruoškite abi filtrų kameras

- 1) Skiriamosios sienelės įstūmimas (6 pav.).  
Naudojant „FiltraClear 2500/4500“ (1): į vidurinį kreipiamąjį bėgelį.  
Naudojant „FiltraClear 6000/8000“ (2): į dešinįjį ir kairįjį kreipiamąjį bėgelį.
- 2) Filtravimo terpių išdėstymas (priklauso) (7 pav.).  
„FiltraClear 2500/4500“: į 1 ir 2 kameras.  
„FiltraClear 6000/8000“: į 1, 1 ir 3 kameras.
- 3) Rutulinio čiaupo (nešvarumams išleisti) prisukimas prie 1 filtravimo kameros (5 pav.).  
Užmaukite pridėtą 40 mm žarnos dalį ant žarnos antgalio ir pritvirtinkite nešvarumų jungtį, pridėtą 38 – 42 mm žarnos spaustuku (9 pav.).

Į filtro dangtį įdėkite pridedamą UVC įrenginį:

1. Atleisdę fiksuojančius laikiklius, esančius ant filtro apačios, nuo filtro dangčio nuimkite nedidelį gaubtą (pažymėta rodyklėmis (2 pav.)
2. Paruoškite UVC įrenginius pagal instrukcijas.
3. Dabar uždėkite UVC įrenginį į didelį filtro dangtį, rioveliu praveskite elektros laidą ir tvirtai priveržkite prijungimo elementą (3 pav.)
4. Ant filtro dangčio uždėkite nedidelį galinį gaubtą, užfiksuodami laikikliais (4 pav.)
5. Pastatykite filtrą prie arba netoli vandens, kad jis galėtų būti lengvai pasiekiamas, kai vėliau teks jį prižiūrėti. Kad pasiektų maksimalią galią, vandenis filtrai turi būti pastatyti taip, kad dienos metu būtų šėšelyje ar daliniame šėšelyje. Vandens filtrą statykite horizontaliai ir šiek tiek pakelkite nuo paviršiaus, kad abu rutuliniai vožtuvai būtų lengvai prieinami.

Paruoškite siurblių, kad būtų galima jį įleisdimo jungtimi (UVC) prijungti prie „FiltraClear“. Tai atlikdami laikykites siurblių naudojimo instrukcijas.

Siurblių ir tvenkinio filtrą prijunkite prie tvenkinio žarnos, kurią reikia sutrumpinti iki norimo ilgio. Naudokite tinkamus žarnų antgalius. Universaliuosius žarnų antgalius reikia sutrumpinti iki reikiamo ilgio.

Dabar pastatykite siurblių į tvenkinį norimoje padėtyje. Atkreipkite dėmesį į leistiną mažiausią vandens gylį ir siurblių statykite ant tvirtu pagrindu, ant kurio nėra dumblo ir smėlio.

Prieš įjungdami „FiltraClear“ vandens filtro sistemą, dar kartą patikrinkite, ar

1. tinkamai prisuktas filtro uždarančias dangtelis ir tiekimo jungtys;
2. nešvarumų išleidimo rutulinis vožtuvas yra uždaras,
2. žarnų tvirtinimai vandens tiekimui ir filtro nešvarumams yra geri,
3. perskaityte ir laikotės filtro siurblio ir UVC įrenginio naudojimo instrukcijų.

„FiltraClear“ vandens filtro sistemą galite įjungti tokia tvarka:

1. visomet pirma įjunkite siurblių ir patikrinkite, ar vanduo tolygiai cirkuliuoja per UVC įrenginį ir „FiltraClear“ vandens filtrą.
2. Patikrinkite visa vandens filtro sistemą, ar joje nėra pratekėjimų. Rekomenduojame užsandarinti vandenį leidžiančias žarnų jungtis tinkamais žarnų spaustukais ar standartinę telefoninę juosta.
3. Tik tuomet įjunkite UVC įrenginį (jei toks yra) ir apžiūrėkite, ar UV lempa veikia naudodami įrenginio apžiūros langelį (šviesiai mėlyna).  
Pastaba: bakterijų vystymosi metu filtro kameroje (apie 6-8 savaites nuo įjungimo) UVC įrengimo įjungti nereikėtų.
4. Labai svarbu, kad jūsų „FiltraClear“ vandens filtras veiktų nepertraukiamai. Tik remonto ir žiemos laikotarpiu sistema reikia visiška išjungti.
5. Jei vandens filtras turės būti išjungtas, visomet pirma išjunkite UVC įrenginį. Tik tuomet galite išjungti siurblių ir išleisti iš vandens filtro vandenį.



## Priežiūra ir valymas

ATSARGIAI: prieš pradėdami įrengimo ir valymo darbus, atjunkite siurblių ir UVC prietaisą nuo tinklo!

- Jei siurblio našumas sumažėja, tai gali reikšti, kad siurblio vidus purvinas ir jį reikia išvalyti. Siurblių pašove valyti remiantis instrukcijomis.
- Jei plaukiojančių dumblių augimas jūsų vandens telkinyje vėl akivaizdžiai padidėja, tai gali būti dėl blogo UVC įrenginio našumo, kurį sukelia nuosėdos kvarciniame vamzdyje ir (arba) UVC lempos spinduliuojamo intensyvumo sumažėjimas. Šiuo atveju reikia išvalyti arba pakeisti UVC lempą. Norėdami tai atlikti, vadovaukitės UVC instrukcijomis.
- Priklausomai nuo telkinio vandens užteršimo lygio gali reikėti - ypač pirmosiomis savaitėmis po filtro įjungimo – išskauti purvo nuosėdas iš filtro kamerų naudojant rutulinį vožtuvą. Kad tai padarytumėte, vandens filtro išjungti nereikia.



## 3 Garantija

- „Ubbink“ tvenkinių filtrai „FiltraClear“ mes suteikiame 3 metų garantiją įrodomiems medžiagų ir gamybiniais trūkumams. Garantija galioja nuo pirkimo datos. Norint pasinaudoti garantija, kaip gaminio įsigijimo patvirtinimą būtina pateikti originalų pirkimo čekį. Suteikiame papildomą 12 mėnesių garantiją, kad „Ubbink“ tvenkinių filtrai „FiltraClear“ išvalytas vanduo bus švarus ir sveikas. „Ubbink“ garantijos privalumais galėsite pasinaudoti, jei „FiltraClear“ filtrą naudositė tinkamai ir pagal paskirtį. Dėl švaraus vandens garantijos galima kreiptis prabėgus šešioms savaitėms (prabėjus naudoti pirmą kartą turi prabėgti šiek tiek laiko, kol vanduo bus išfiltruotas) ir tik tuomet, jei naudojamas „Ubbink“ siurblys, jei po šio laiko vanduo tikrai yra nešvarus ir neskidrus.
- Garantija netaikoma bet kokioms pretenzijoms, jei žala padaroma netinkamai sumontavus ir atlikus valdymo darbus, netinkamai prižiūrėjus, dėl šalčio poveikio, netinkamai atliktų remonto darbų, jėgos panaudojimo, kitų asmenų kaltės, perkrovos, mechaninių pažeidimų arba svetimkūnių poveikio. Nėra priimamos pretenzijos ir dėl žalos, kuri padaroma dėl nusidėvėjimo, pavyzdžiui, nusidėvėjus filtravimo terpėms, žarnų antgaliams ir tvenkinio žarnos.
- Su siurblių ir UVC prietaisų garantija susijusios informacijos pateikta gamintojo naudojimo instrukcijoje.



## Vides aizsardzība

Nolietotās elektroierīces nedrīkst nodot savākšanā kopā ar mājmaisniecības atkritumiem. Lūdzu, nododiet nolietoto ierīci vietējā savākšanas punktā. Lai saņemtu sīkaku informāciju, griezties pie tirgotāja vai atkritumu savākšanas uzņēmumā.



**Уважаеми клиенти,**

Вие закупихте продукт от нашата гама езерни филтри FiltraClear. Настоящите инструкции съдържат важна информация относно монтажа, настройката, експлоатацията и поддръжката на езерния филтър FiltraClear.

**Доставката включва:**

Съдържание/Доставено	Filtra-Clear 2500 PlusSet	Filtra-Clear 4500 BasicSet	Filtra-Clear 4500 PlusSet	Filtra-Clear 6000 PlusSet	Filtra-Clear 8000 BasicSet	Filtra-Clear 8000 PlusSet
Корпус на филтъра (25 л)	1	1	1	1	1	1
Разделителна стена на камерата	1	1	1	2	2	2
Капак на филтъра, голям	1	1	1	1	1	1
Затварящ капак за UVC елемента	1	1	1	1	1	1
AlgClear UVC 2500 (5 W) специално за FiltraClear 4500	1	1	1			
AlgClear UVC 70000 (9 W) специално за FiltraClear 8000				1	1	1
Биосърцевини с мрежа (камера 1, отдолу)	± 20	± 20	± 20	± 20	± 20	± 20
Гъба на филтъра, черна, 35 мм, 10 точки на инч (камера 1, отгоре)	1	1	1	1	1	1
Zeolith с мрежа (камера 2, отдолу)	1,8 kg	1,8 kg	1,8 kg	1,8 kg	1,8 kg	1,8 kg
Филтърна гъба, синя, 35 мм, 20 точки на инч (камера 2, отгоре)	1	1	1	1	1	1
Филтърен субстрат с мрежа (камера 3)				3 kg	3 kg	3 kg
Поплавок вентил 1" (отходен дренажен вентил), гайка и шайба	1	1	1	1	1	1
Маркуч за езеро 40 мм, черен (за филтърни отпадъци)	1 m	1 m	1 m	1 m	1 m	1 m
Скоба за маркуч 38-42 мм	1	1	1	1	1	1
Filterpumpe Elimax 500	1					
Filterpumpe Elimax 1000			1			
Filterpumpe Elimax 1500				1		
Filterpumpe Elimax 2000						1
Маркуч за езеро 19 мм, черен (за захранване на филтъра)	3 m		3 m	3 m		3 m
Скоба за маркуч 20-23 мм	2		2	2		2
Кран за маркуч като регулатор на налягането, 19 mm					1	1
Инструкции	1	1	1	1	1	1

Запазваме си правото на технически изменения и подмяна с компоненти с подобрени продуктови характеристики.



**Инструкции за безопасност**

**ПРЕДУПРЕЖДЕНИЕ:** UV лъчите са опасни за очите и кожата. UV-C-излъчвателят не бива да работи, щом се извади от корпуса на уреда!

**ВНИМАНИЕ:** Уредът съдържа UV-C-излъчвател! Неволната употреба на уреда или повреждането на корпуса може да предизвика излизането на опасно UV-C-лъчение. И в малки дози UV-C-лъчението може да причини увреждане на очите и кожата.

- Електрозахранването трябва да отговаря на спецификациите на продукта. Не свързвайте уреда, ако електрозахранването не отговаря на специфицираните изисквания! Допълнителна информация можете да получите от Вашия местен, признат електромонтажник.
- Използваната помпа и UVC-уредът могат да работят само с дефектнотокова защита (Fi-прекъсвач за остатъчен ток/RCD) с номинален остатъчен ток не повече от 30 mA. За допълнителна информация се обърнете към Вашата специализирана фирма в областта на електротехниката.
- Помпата и UVC-уредът могат да бъдат пуснати в експлоатация едва след готовия монтаж на всички компоненти и връзки за маркучи. UVC-уредът при никакви обстоятелства не бива да се използва във водата и трябва да се монтира до езерото, така че заливането с вода да е изключено.
- Електрическото свързване на помпата и UVC-уредът трябва да стане на разстояние над 3,5 m до езерото или водния басейн.
- За да се избегне прегряване на UV-C-лампата, UVC-уредът може да се пусне в експлоатация, само ако водата преминава през корпуса. Никога не пускате UV-C-лампата в експлоатация извън корпуса!
- Помпата на комплекта и UVC-уредът могат да работят само при температура на водата от +5 °C до +35 °C.
- Ако помпата на комплекта и UVC-уредът не работят през зимните месеци, уредите трябва да се демонтират, да се почистят и да се съхраняват на незамерзващо място.
- Захранващият кабел не може да се сменя. Ако кабелът се повреди, помпата на комплекта или UVC-уредът трябва да се извърлят правилно.
- Работата на UV-C-лампата може да се контролира само чрез оглед през прозорчето (намира се от предната страна на уреда). Директният контакт с UV-C-лъчите може да предизвика наранявания на очите и/или кожата.
- За експлоатацията на UVC-уред не бива да се използват прозрачни маркучи. Препоръчваме да се използва нашият черен спирален маркуч за езера. Освен това водохлящият и изходящият маркуч трябва да се фиксират със скоби за маркуч срещу случайни или неволно изваждане от втулката за маркуча.
- Уредът не е подходящ за употреба от хора (включително деца) с намалени физически, сензорни или умствени способности или с недостатъчен опит и знания, освен ако те не са под контрола на лице, отговорно за тяхната сигурност или не получават указания за употребата на уреда. Децата трябва да се контролират, за да се гарантира, че не играят с уреда.

**Въвеждане в експлоатация**

**ПРЕДУПРЕЖДЕНИЕ:** Преди извършването на монтажните работи помпата и UVC-уредът трябва да се разединят от мрежата!

За да отстраните капака на филтъра, отворете двете закопчалки на широката задна UVC част на филтъра, повдигнете капака и освободете двата фиксатора (фиг. 1) Подгответе за настройване двете филтърни камери

- 1) Вкарване на разделителната стена (фиг.6) при FiltraClear 2500/4500 (1) : в средната водеща релса при FiltraClear 6000/8000 (2) : в дясната и лява водеща релса
- 2) Поставяне на филтърните материали (включително) (фиг.7) FiltraClear 2500/4500 : в камера 1 и 2 FiltraClear 6000/8000 : в камера 1, 2 и 3
- 3) Развиване на сачмения кран (за изпускане на замърсяванията) на филтърна камера 1 (фиг. 5) Вмъкнете доставения 40 мм маркуч в щучера и фиксирайте отходното съединение с помощта на доставената 38-42 мм скоба (фиг. 9)

Монтирайте доставената UVC система в капака на филтъра:

1. Отделете малкия капак от филтърния капак, като освободите фиксаторите на обратната страна на капака (вижте стрелките на фиг. 2)
2. Подгответе UVC системата в съответствие с ръководството за настройка.
3. След това поставете UVC системата в големия капак на филтъра, поставете електрическия кабел в предвидения за това канал и затегнете здраво връзката (фиг. 3)
4. Поставете малкия капак обратно върху капака на филтъра и го закрепете посредством фиксаторите (фиг. 4)
5. Разположете филтъра непосредствено или в близост до езерото, така че да бъде несдосещавен за целите на последващата му поддръжка. За да се обезпечи максимална мощност, езерният филтър трябва да бъде разположен на сечесто място или такова, което остава на сянка през част от деня. Езерният филтър трябва да лежи хоризонтално и леко издигнат върху твърда повърхвина, така че да се осигурява лесен достъп до двата поплавкови вентила.

Сега подгответе помпата за свързване с единичния извод (UVC) на FiltraClear. При това спазвайте упътването за употреба на помпата.

Свържете помпата и езерния филтър с отрязания на необходимата дължина маркуч за езеро. При това използвайте подходящите за това втулки за маркучи. Универсалните втулки за маркучи трябва съответно да се скъсят.

Сега поставете помпата в езерото. При това спазвайте данните за минималната дълбочина на водата и поставете помпата върху здрава основа, почистена от тиня и пясък.

Преди първоначалната експлоатация на езерната филтърна система FiltraMax се уверете още веднъж, че:

1. затварящия капак и ذخарванщите съединения на филтъра са надеждно завинтени,
2. поплавковият вентил за отходен дренаж е затворен,
2. връзките на ذخарванщите и отходните съединителни маркучи са в изправност,
3. прочелите сте и сте изпльнили инструкциите за експлоатация на филтърната помпа и UVC системата.

След това можете да въведете в експлоатация езерната филтърна система FiltraClear в следната последователност:

1. Винаги първо включвайте помпата и проверявайте дали водата протича равномерно през UVC системата и езерния филтър FiltraClear.
2. Проверете отново цялата езерна филтърна система за течове. Препоръчваме уплътняване на нехерметичните съединителни маркучи с подходящи скоби за маркуч или със стандартна тefлонова лента.
3. Едва сега можете да включите безопасно UVC системата (ако има такава) и да извършите визуална функционална проверка безопасно през контролното прозорче на устройството (синя светлина).  
Забележка: в периода на развитие на бактерии в камерите на филтъра (около 6-8 седмици след въвеждането в експлоатация) UVC системата не трябва да се включва повторно.
4. Важно е езерният филтър FiltraClear да работи в непрекъснат режим. Системата може да бъде изключвана напълно единствено за поддръжка и през зимния период.
5. При необходимост от извеждане на езерния филтър от експлоатация винаги първо изключвайте UVC системата. Едва тогава може да изключите помпата и да дренирате водата от езерния филтър.

**Поддръжка и почистване**

**ПРЕДУПРЕЖДЕНИЕ:** Преди извършването на работи по техническата поддръжка и почистването помпата и UVC-уредът трябва да се разединят от мрежата!

- Ако помпата започне да работи неефективно, това може да означава, че е замърсена отвътре и трябва да се почисти. Почиствайте помпата в съответствие с инструкциите.
- Видимият растеж на плаващи върху повърхността на езерото алги може да се дължи на намаляване на ефективността на UVC системата, предизвикано от отлагане на утайки върху кварцовата тръба, и/или на намаляване на интензитета на излъчване на UVC лампата. В подобни случаи UVC лампата трябва да се почисти или подменя. За тази цел действайте в съответствие с инструкциите за UVC системата.
- В зависимост от степента на замърсено на езерната вода може да възникне необходимост – особено през първите няколко седмици след монтирането на филтъра – от отмиване на утаените замърсители от филтърните камери с помощта на поплавковия вентил. За тази цел не е необходимо да изключвате езерния филтър.

**Гаранция**

- За езерния филтър FiltraClear от Ubbink Ви даваме гаранция от 3 години срещу доказани дефекти на материала и производствени дефекти, която важи от датата на закупуване. За да се използва гаранцията, като доказателство за покупката трябва да се представи оригиналната касова бележка за покупката. Допълнително даваме за езерния филтър FiltraClear от Ubbink 12-месечна гаранция за бистра вода за чиста и здравословна вода. Използвайте предимството на гаранцията от Ubbink® при правилна употреба по предназначение на филтъра FiltraClear. Гаранцията за бистра вода може да се използва след шест седмици (период от време, необходим за ефективно филтриране при първата употреба) и при използване на помпа от Ubbink®, ако се докаже, че след този период от време водата не е чиста и бистра.
- Гаранцията не покрива вочки рекламации, причинени от грешки при монтажа и обслужването, недостатъчна поддръжка, замръзване, неправилни опити за ремонт, прилагане на сила, чужда вина, претоварване, механични повреди или въздействие на чужди тела, както и рекламации, дължащи се на износване, като например при филтърните материали, втулките за маркучи и маркучите за езеро.
- Гаранционна информация за помпата и UVC-уредта ще намерите в упътването за употреба на производителя.

**Защита на околната среда**

Старите електрически уреди не бива да се изхвърлят заедно с битовите отпадъци. Моля, занесете старите уреди до вашия събирателен пункт на място. Допълнителна информация ще получите от местните инстанции или фирмите за рециклиране.



**Stimate client,**

Ați obținut un produs din gama noastră de filtre de bazin FiltraClear. Aceste instrucțiuni vă furnizează informații importante care sunt utile pentru instalarea, configurarea, operarea și întreținerea filtrului dvs. de bazin FiltraClear.

**Furnizat**

Conține/Furnizat	Filtra-Clear 2500 PlusSet	Filtra-Clear 4500 BasicSet	Filtra-Clear 4500 PlusSet	Filtra-Clear 6000 PlusSet	Filtra-Clear 8000 BasicSet	Filtra-Clear 8000 PlusSet
Carcasa filtrului (25 l)	1	1	1	1	1	1
Perete despărțitor cameră	1	1	1	2	2	2
Capac filtru, mare	1	1	1	1	1	1
Capac închidere pentru elementul UVC	1	1	1	1	1	1
AlgClear UVC 2500 (5 W) special pentru FiltraClear 4500	1	1	1			
AlgClear UVC 70000 (9 W) special pentru FiltraClear 8000				1	1	1
Miezuri biologice cu plasă (camera 1, jos)	± 20	± 20	± 20	± 20	± 20	± 20
Spumă de filtrare, neagră, 35 mm, 10 ppi (camera 1, sus)	1	1	1	1	1	1
Zeolith cu plasă (camera 2, jos)	1,8 kg	1,8 kg	1,8 kg	1,8 kg	1,8 kg	1,8 kg
Spumă de filtrare, albastră, 35 mm, 20 ppi (camera 2, sus)	1	1	1	1	1	1
Substrat de filtrare cu plasă (camera 3)				3 kg	3 kg	3 kg
Robinetul cu bilă de 1" (ventil de drenare a reziduurilor), piuliță și șaibă	1	1	1	1	1	1
Furtunul de bazin 40 mm, negru (pentru reziduurile de filtrare)	1 m	1 m	1 m	1 m	1 m	1 m
Clema de furtun 38-42 mm	1	1	1	1	1	1
Filterpumpe Elimax 500	1					
Filterpumpe Elimax 1000			1			
Filterpumpe Elimax 1500				1		
Filterpumpe Elimax 2000						1
Furtunul de bazin 19 mm, negru (pentru alimentare filtru)	3 m		3 m	3 m		3 m
Clema de furtun 20-23 mm	2		2	2		2
Robinet furtun ca regulator de presiune, 19 mm					1	1
Instrucțiuni	1	1	1	1	1	1
Documentul este supus modificărilor tehnice și substituirii cu articole ce prezintă proprietăți mai bune ale produsului.						



**Indicații privind siguranța**

**ATENȚIONARE:** Razele UV sunt periculoase pentru ochi și piele. Lampa fluorescentă UV-C nu trebuie utilizată dacă este scoasă din carcasă!

**ATENȚIE:** acest dispozitiv conține o lampă UV-C! Utilizarea accidentală a dispozitivului sau avarierea carcasei poate duce la eliberarea razelor UV-C periculoase. Razele UV-C pot afecta ochii și pielea, chiar și în cantități mici.

- Sursa de alimentare trebuie să fie conform specificațiilor produsului. Nu conectați dispozitivul în cazul în care sursa de alimentare nu îndeplinește cerințele specificate! Informații suplimentare pot fi obținute de la un electrician local autorizat.
- Pompa și dispozitivul UVC utilizate pot fi operate numai prin intermediul unei protecții diferențiale de curent rezidual (RCD) cu un curent diferențial nominal care nu depășește 30 mA. Pentru mai multe informații, vă rugăm contactați compania de electricitate.
- Pompa și dispozitivul UVC pot fi operate numai după instalarea completă a tuturor componentelor și a garniturilor de etanșare. Dispozitivul UVC nu trebuie, în niciun caz, pus în funcțiune în apă și trebuie instalat lângă iaz, pentru a exclude inundațiile.
- Conexiunea la curent a pompei și a dispozitivului UVC trebuie realizată la o distanță de mai mult de 3,5 m de iaz, respectiv de rezervorul de apă.
- Pentru a evita o supraîncălzire a lămpii UV-C, dispozitivul UVC trebuie pus în funcțiune doar atunci când apa curge prin carcasă. Nu scoateți, în niciun caz, lampa UV-C din carcasă, în timpul funcționării!
- Pompa de setare și dispozitivul UVC trebuie operate doar la o temperatură a apei între +5 °C și +35 °C.
- În cazul în care pompa de setare și dispozitivul UVC nu sunt operate pe timpul iernii, echipamentele trebuie demontate, curățate și depozitate într-un loc ferit de îngheț.
- Nu este posibilă înlocuirea cablului de rețea. În cazul în care cablul este avariat, pompa de setare sau dispozitivul UVC trebuie eliminat corespunzător.
- Controlul funcției lămpii UVC trebuie realizat prin inspecție vizuală, prin intermediul ferestrei de inspecție (se găsește pe latura principală a dispozitivului). Contactul direct cu razele UV-C poate conduce la vătămarea ochilor și/sau a pielii.
- Pentru operarea dispozitivului UVC nu trebuie utilizate furtunuri transparente. Vă recomandăm să utilizați furtunul negru spiralat pentru iaz. În plus, furtunurile de alimentare și evacuare trebuie asigurate cu cleme de prindere, pentru a evita îndepărtarea accidentală din duza pentru furtunuri.
- Dispozitivul nu trebuie utilizat de persoane (inclusiv copii) cu capacități fizice, senzoriale sau psihice reduse sau care nu au experiență și cunoștințele necesare, cu excepția cazului în care acestea sunt supravegheate de către o persoană responsabilă pentru siguranța lor sau în cazul în care au primit instrucțiuni cu privire la utilizarea dispozitivului. Copiii trebuie monitorizați pentru a se asigura că aceștia nu se joacă cu dispozitivul.



**Punerea în funcțiune**

**ATENȚIONARE:** Înainte de efectuarea lucrărilor de instalare, dispozitivul UVC și pompa trebuie deconectate de la rețea!

Pentru a scoate capacul filtrului, deschideți cele 2 elemente de închidere de pe partea UVC largă din spate a filtrului, ridicați capacul și eliberați cele două elemente de reținere (fig. 1) Pregătiți ambele camere de filtrare pentru configurare

- 1) Introducerea panoului separator (secțiunea 6)  
La FiltraClear 2500/4500 (1): în șina de ghidaj din mijloc  
La FiltraClear 6000/8000 (2): în sinele de ghidaj din dreapta și stânga
- 2) Plasarea mediilor de filtrare (inclusiv) (secțiunea 7)  
FiltraClear 2500/4500: în camerele 1 și 2  
FiltraClear 6000/8000: în camerele 1, 2 și 3
- 3) Înșurubarea robinetului cu bilă (pentru eliminarea reziduurilor) în camera de filtrare 1 (secțiunea 5)  
Împingeți furtunul de 40 mm, inclus, pe ștuțul de furtun și fixați conexiunea pentru reziduri cu clema de furtun de 38-42 mm, inclusă (fig. 9).

Instalați dispozitivul UVC furnizat în capacul filtrului:

1. Scoateți capacul mic de pe capacul filtrului eliberând elementele de reținere de sub capac (vezi marcajele cu săgeți, fig. 2)
2. Pregătiți dispozitivul UVC în conformitate cu manualul de instrucțiuni pentru configurare.
3. Acum montați dispozitivul UVC în capacul mare al filtrului, treceți cablul electric prin canalul prevăzut și înșurubați strâns unitatea de conexiuni (fig. 3)
4. Montați înapoi capacul mic pe capacul filtrului, fixându-l în poziție cu elementele de reținere (fig. 4)
5. Plasați filtrul alături sau în apropierea bazinului dvs., astfel încât să fie ușor accesibil pentru operațiile de întreținere. Pentru a obține putere maximă, filtrul trebuie așezat la umbră sau într-un loc parțial umbrat în timpul zilei. Asigurați-vă că filtrul este în poziție orizontală și ridicat puțin pe o suprafață dură, astfel încât ambele robinete cu bilă să fie ușor de accesat.

Pregătiți pompa pentru conexiunea cu portul de intrare (UVC) de pe FiltraClear. Respectați instrucțiunile de utilizare ale pompei.

Conectați pompa și filtrul de iaz cu furtunul pentru iaz, care are o lungime corespunzătoare. Utilizați duze pentru furtunuri corespunzătoare. Furtunurile universale trebuie scurtate corespunzător.

Plasați pompa în iaz. Respectați informațiile cu privire la adâncimea minimă a apei și așezați pompa pe o suprafață fixă, fără nămol sau nisip.

Înainte de prima utilizare a sistemului filtrului de bazin FiltraClear, verificați încă o dată dacă

1. capacul de închidere și conexiunile de alimentare ale filtrului sunt înșurubate corespunzător,
2. robinetul cu bilă pentru drenarea reziduurilor este închis,
2. conexiunile furtunului pentru alimentarea și reziduurile filtrului sunt în bună stare,
3. ați citit și aplicat instrucțiunile de utilizare a pompei filtrului și dispozitivului UVC.

Puteți pune în funcțiune sistemul filtrului de bazin FiltraClear, în secvența următoare:

1. Întotdeauna porniți mai întâi pompa și verificați dacă apa curge uniform prin dispozitivul UVC și filtrul de bazin FiltraClear.
2. Verificați din nou tot sistemul filtrului de bazin pentru a depista scurgeri. Vă recomandăm să etanșați conexiunile de furtun care curg folosind cleme potrivite sau bandă de teflon standard.
3. Numai după aceasta porniți dispozitivul UVC (dacă există unul) și verificați vizual, în siguranță, funcționarea lămpii UV, prin fereastra de inspecție a dispozitivului (albastru deschis).  
Notă: în timpul perioadei de dezvoltare a bacteriilor în camerele de filtrare (aprox. 6-8 săptămâni de la punerea în funcțiune), dispozitivul UVC nu trebuie pornit din nou.
4. Este important ca filtrul FiltraClear să funcționeze permanent. Sistemul trebuie oprit complet numai pentru întreținere și în timpul perioadei de iarnă.
5. Dacă filtrul de bazin trebuie scos din funcțiune, opriți întotdeauna mai întâi dispozitivul UVC. Numai după aceea se poate opri pompa și se poate drena apa din filtru.

**Întreținerea și curățarea**

**ATENȚIONARE:** Înainte efectuării lucrărilor de întreținere și curățare, pompa și dispozitivul UVC trebuie deconectate de la rețea!

- Dacă performanța pompei scade, acest lucru poate să însemne că interiorul pompei este murdar și trebuie curățat. Curățați pompa conform instrucțiunilor.
- Dacă algele plutitoare din bazinul dvs. se dezvoltă vizibil, cauza poate fi o scădere de performanță a dispozitivului UVC, generată de depunerile de pe tubul de cuarț și/sau o scădere a intensității radiațiilor lămpii UVC. În acest caz, lampa UVC trebuie curățată sau înlocuită. Pentru aceasta, procedați conform instrucțiunilor dispozitivului UVC.
- În funcție de nivelul de poluare a apei din bazin, poate fi nevoie - mai ales în primele săptămâni după montarea filtrului - să eliminați prin spălare depunerile de murdărie de pe camerele de filtrare, folosind robinetul cu bilă. Nu este necesar să opriți filtrul de bazin pentru a efectua acest lucru.

**3 Garanție**

- Filtru pentru iaz Ubbink FiltraClear are o garanție de 3 ani pentru defecte de material și de fabricație, garanția intrând în vigoare de la data achiziționării. Pentru toate cererile de garanție trebuie prezentată, ca dovadă a achiziționării, bonul fiscal, în original. În plus, filtru pentru iaz Ubbink FiltraClear are o garanție de 12 luni pentru apă curată și igienizată. Puteți profita de garanția Ubbink® în cazul în care utilizați corespunzător filtrul FiltraClear. Garanția pentru apă curată poate fi solicitată după șase săptămâni (timpul necesar pentru a filtra corespunzătoare la prima utilizare), în cazul în care utilizați o pompă Ubbink® și în cazul în care, după această perioadă, apa nu este curată și igienizată.
- Garanția nu acoperă reclamațiile ale căror cauze sunt puse pe seama erorilor de montaj sau service, întreținere defectuoasă, acțiuni ale înghețului, reparații neautorizate, utilizarea forței, vina terțelor părți, suprasarcină, daune mecanice sau acțiunea corupților străine, precum și reclamațiile ale căror motive sunt puse pe seama uzurii, de ex., la mediile de filtrare, duzele pentru furtunuri și furtunurile pentru iaz.
- Informațiile privind garanția pompei și a dispozitivului UVC se găsesc în instrucțiunile de utilizare ale producătorului.

**Protecția mediului inconjurător**

Aparatele electronice uzate nu se vor arunca la gunoii menajer. Vă rugăm, duceți-le la centrele locale de reciclare. Alte informații puteți obține de la dealerul sau punctul de reciclare din zona dumneavoastră.



**Değerli Müşterimiz,**

FiltraClear yapay göl filtre ürünlerimizden birini satın aldınız. Bu talimatlarla FiltraClear yapay göl filtrenizin montajında, ayarlanmasında ve çalıştırılmasında yardımcı olacak önemli bilgiler verilmektedir.

**Malzeme**

Kapsam/Malzeme	Filtra-Clear 2500 PlusSet	Filtra-Clear 4500 BasicSet	Filtra-Clear 4500 PlusSet	Filtra-Clear 6000 PlusSet	Filtra-Clear 8000 BasicSet	Filtra-Clear 8000 PlusSet
Filtre kabı (25 l)	1	1	1	1	1	1
Hazne bölme duvarı	1	1	1	2	2	2
Filtre kapağı, büyük	1	1	1	1	1	1
UVC elemanı için kapak	1	1	1	1	1	1
Özellikle FiltraClear 4500 için AlgClear UVC 2500 (5 W)	1	1	1			
Özellikle FiltraClear 8000 için AlgClear UVC 70000 (9 W)				1	1	1
Süzgeçli biyo çekirdekler (Hazne 1, alt)	± 20	± 20	± 20	± 20	± 20	± 20
Filtre sünger, siyah, 35 mm, ppi 10, (Hazne 1, üst)	1	1	1	1	1	1
Süzgeçli zeolit (Hazne 2, alt)	1,8 kg	1,8 kg	1,8 kg	1,8 kg	1,8 kg	1,8 kg
Filtre sünger, mavi, 35 mm, ppi 20, (Hazne 2, üst)	1	1	1	1	1	1
Süzgeçli filtre alt tabakası (Hazne 3)				3 kg	3 kg	3 kg
Küresel vana 1" (çürüf drenaj vanası), somun ve rondela	1	1	1	1	1	1
Yapay göl hortumu 40mm, siyah (filtre atışı için)	1 m	1 m	1 m	1 m	1 m	1 m
Hortum kelepçesi 38-42 mm	1	1	1	1	1	1
Filterpumpe Elimax 500	1					
Filterpumpe Elimax 1000			1			
Filterpumpe Elimax 1500				1		
Filterpumpe Elimax 2000						1
Yapay göl hortumu 19 mm, siyah (filtre tesisatı için)	3 m		3 m	3 m		3 m
Hortum kelepçesi 20-23 mm	2		2	2		2
Basınç regülatörü olarak hortum vanası, 19 mm					1	1
Talimatlar	1	1	1	1	1	1
Teknik değişiklikler ve daha gelişmiş ürün özelliklerine sahip parçalarla ikame söz konusu olabilir.						



**Güvenlik Önlemleri**

UVARI: UV ışınları gözler ve cilt için tehlikelidir. UV-C-lamba cihaz gövdesinden çıkarıldığında çalıştırılmamalıdır!

DIKKAT: bu cihaz bir UV-C-lamba içerir! Cihazın istenmeden kullanımı veya gövdesinin hasar görmesi, tehlikeli UV-C-ışınların (UV radyasyonu) yayılmasına neden olabilir. UV-C-ışınları gözlere ve cilde düşük dozda dahi zarar verebilir.

- Güç beslemesi ürün teknik özelliklerine uygun olmalıdır. Cihazı güç beslemesinin belirtilen özelliklere uygun olmaması durumunda bağlamayın! Detaylı bilgiyi yerel, onaylı elektrik montaj ekibinden alabilirsiniz.
- Kullanılan pompa ve UVC-cihazı sadece kaçak akım koruma rölesi (Fi-Şalter/RCD) ile (kaçak akım açma değeri 30 mA'den fazla olmayacak şekilde) çalıştırılabilir. Daha fazla bilgi almak için lütfen elektriciinize başvurun.
- Pompa ve UVC cihazı sadece tüm bileşenlerin monte edilmesinden ve hortum bağlantılarının yapılmasından sonra çalıştırılabilir. UVC cihazı hiç bir şekilde su içinde kullanılmamalı ve havuzun yanında taşmaya maruz kalmayacak bir yere monte edilmelidir.
- Pompa ve UVC cihazının elektrik bağlantısı havuza en az 3,5 metre mesafede gerçekleştirilmelidir.
- UV-C lambanın aşırı ısınmasını önlemek için, UVC cihazı sadece gövde içinden su akarken çalıştırılmalıdır. UV-C lambaya asla gövdenin dışında çalıştırmayın!
- Set-Pompa ve UVC cihazı sadece +5 °C ila +35 °C arası su sıcaklığında çalıştırılabilir.
- Set-Pompa ve UVC cihazı kış aylarında çalıştırılmayacaksa cihazların sökülmesi, temizlenmesi ve dona maruz kalmayacak bir yerde muhafaza edilmesi gerekir.
- Elektrik kablosunun değiştirilmesi mümkün değildir. Kablo hasar görmüşse, Set-Pompa veya UVC cihazı uygun şekilde imha edilmelidir.
- UVC lambanın çalışma kontrolü gözlem camından (cihazın ön tarafında yer alır) görsel kontrol yapılmalıdır. UV-C ışınlarıyla temas gözlerde ve/veya ciltte yaralanmaya neden olabilir.
- UVC cihazının çalıştırılmasında şeffaf hortumlar kullanılmamalıdır. Siyah spiral havuz hortumu kullanmanızı öneririz. Ayrıca kazara veya yanlışlıkla hortumun çıkmasına karşı giriş ve çıkış hortumları hortum kelepçesi ile emniyete alınmalıdır.
- Cihaz güvenliklerinden sorumlu bir kişinin gözetiminde olmadıkları veya cihazın kullanımı ile ilgili talimat almadıkları sürece fiziksel duyu kaybı olan, algısal veya mental yetileri gelişmemiş, tecrübe ve bilgisi olmayan kişilerin (çocuklar dahil) kullanımı için uygun değildir. Çocuklar, cihazla oynamalarını sağlamak için gözetim altında tutulmalıdır.



## Tatbik

UYARI: Montaj çalışmalarını gerçekleştirmeden önce pompa ve UVC cihazının elektrik bağlantısı kesilmelidir!

Filtre kapağını çıkarmak için, filtrenin geniş arka UVC tarafındaki 2 geçmeli kilidi açın, kapağı kaldırın ve iki tespit elemanını açın (Şekil 1)

Her iki filtre haznesini de kurulum için hazırlayın

- 1) Ara duvarın içeri sürülmesi (Şek.6)  
FiltraClear 2500/4500 (1)'de : orta kılavuz rayı içine  
FiltraClear 6000/8000 (2)'de : sağ ve sol kılavuz rayı içine
- 2) Filtre elemanlarının yerleştirilmesi (dahildir) (Şek.7)  
FiltraClear 2500/4500 : oda 1 ve 2  
FiltraClear 6000/8000 : oda 1, 2 ve 3
- 3) Küresel vananın (tortu çıkışı için) filtre odası 1'de açılması (Şek. 5)  
Verilen 40 mm'lik hortum parçasını hortum başına geçirin ve atık bağlantısını verilen 38-42mm'lik hortum kelepçesiyle sıkıştırın (Şekil 9).

Verilen UVC cihazını filtre kapağına takın:

1. Filtre kapağının alt kısmındaki geçmeli tespit elemanlarını açarak küçük kapağı filtre kapağından ayırın (ok işaretlerine bakın) (Şekil 2)
2. UVC cihazını kullanılmı kılavuzundaki talimatlara uygun şekilde ayarlamak üzere hazırlayın.
3. Şimdi UVC cihazını büyük filtre kapağına takın, elektrik kablosunu sağlanan yuvaya yerleştirin ve bağlantı ünitesini sıkıca vidalayın (Şekil 3)
4. Küçük kapağı tekrar filtre kapağına takın ve geçmeli tespit elemanlarıyla yerine sabitleyin (Şekil 4)
5. Filtreyi yapay gölünüzün yanına veya yakınına yerleştirin; böylece daha sonra filtre bakımı için kolayca ulaşabilirsiniz. Maksimum güç için, yapay göl filtresinin gün boyunca gölgede veya kısmi olarak gölgede kalacağı bir yere yerleştirin. Yapay göl filtresini yatay olarak ve sert yüzeyden biraz yukarıda kalacak şekilde yerleştirin, böylece iki küresel vanaya da kolayca ulaşabilirsiniz.

Pompayı FiltraClear giriş bağlantısını (UVC) için hazırlayın. Bu sırada pompanın kullanma kılavuzunu dikkate alın.

Pompayı ve havuz filtresini gerekli uzunlukta kesilmiş havuz hortumu ile bağlayın. Bunun için tırtıllı hortum bağlantısını kullanın. Üniversal hortum bağlantısı gerekli şekilde kısaltılmalıdır.

Pompayı havuzun içine yerleştirin. Bu sırada minimum su derinliğine dikkat edin, pompanın balçık ve kumdan temizlenmiş sağlam bir zemin üzerine yerleştirildiğinden emin olun.

FiltraClear Yapay Göl Filtre Sistemini ilk kez kullanmadan önce aşağıdaki kontrolleri yapın:

1. Filtrenin ana kapağı ve tesisat bağlantısı düzgün şekilde vidalanmış olmalıdır,
2. Cüruf drenajı küresel vanaları kapalı olmalıdır,
3. Filtre tesisatının ve filtre atığının hortum bağlantıları düzgün olmalıdır,
3. Filtre pompasının ve UVC cihazının kullanım talimatları okunmuş ve uygulanmış olmalıdır.

FiltraClear Yapay Göl Filtre Sistemini aşağıdaki sırayla çalıştırmaya başlayabilirsiniz:

1. Daima önce pompayı açın ve suyun UVC cihazından ve FiltraClear Yapay Göl Filtresinden düzgün şekilde akıp akmadığını kontrol edin.
2. Yapay göl sisteminin tamamında sızıntı kontrolü yapın. Sızıntı yapan hortum bağlantılarını, uygun havuz kelepçeleri veya standart teflon bantla yalıtmanızı öneririz.
3. Bunları yaptıktan sonra UVC cihazını (varsa) açın ve cihazın kontrol penceresinden bakarak UV lambasının çalıştığından emin olun (mavi ışık).  
Not: Filtre haznelerinde bakteri oluşum dönemi boyunca (kullanılmaya başlandıktan sonraki 6-8 hafta) UVC cihazı tekrar açılmamalıdır.
4. FiltraClear Yapay Göl Filtresinin kesintisiz çalışması çok önemlidir. Sistem sadece bakım amacıyla ve kiş aylarında tamamen kapatılabilir.
5. Yapay göl filtresinin durdurulması gerekiyorsa, daima önce UVC cihazını kapatın. Pompa ancak bu koşula kapatılabilir ve yapay göl filtresinden su boşaltılabilir.



## Bakım ve Temizlik

UYARI: Bakım ve temizlik çalışmalarını gerçekleştirmeden önce, pompa ve UVC cihazının elektrik bağlantısı kesilmelidir!

- Pompa performansı düşerse, pompanın iç kısımları kirlenmiş olabilir ve temizlenmesi gerekir. Lütfen pompayı talimatlara uygun şekilde temizleyin.
- Yapay gölünüzde yüzen yosunlar tekrar gözle görülür şekilde büyümeye başlarsa, bunun nedeni kuvarst tüpeki birikintiler ve/veya UVC lambasının radyasyon yoğunluğunun azalması nedeniyle UVC cihazının performansının düşmesi olabilir. Bu durumda, UVC lambasının temizlenmesi veya UVC lambasının değiştirilmesi gerekir. Bu işlemler için UVC talimatlarına uygun biçimde yapın.
- Yapay göl suyunun kirlilik düzeyine bağlı olarak, özellikle de filtrenin montajından sonraki ilk birkaç hafta içinde küresel vanayı kullanarak filtre haznesindeki kirliliği tortusunu temizlemek gerekebilir. Bunu yaparken yapay göl filtresini kapatmanız gerekmez.



## Garanti

- Ubbink FiltraClear-Havuz filtresi, malzeme ve üretim hatalarına karşı satış tarihinden itibaren 3 yıl süreyle garanti kapsamındadır. Garantinin geçerli olabilmesi için orijinal satış fişi veya faturasının ibraz edilmesi zorunludur. Ayrıca, Ubbink FiltraClear-Havuz filtresi için 12 aylık temiz ve sağlıklı su garantisini vermektedir. Siz de FiltraClear filtrenizi kullanım amacına uygun şekilde kullanarak Ubbink® garantisinden yararlanabilirsiniz. Temiz su garantisini altı haftadan itibaren (bu süre ilk kullanımda etkin filtreleme için gerekli süredir) ve bir Ubbink® pompasının kullanımı sonucu suyun bu süre sonunda temiz veya duru olmaması halinde kullanabilirsiniz.
- Garanti kapsamında olmayan her türlü şikayet, montaj ve kullanım hatası, eksik bakım, donmaya maruz kalma, yanlış onarım ve tamir işlemleri, güç kullanımı, üçüncü kişilerin müdahalesi, aşırı yüklenme, mekanik hasarlar veya yabancı parçaların etkileri veya aşınmaya yol açabilecek nedenler, örn. filtre elemanları, hortum bağlantıları ve havuz hortumları garanti kapsamında yer almaz.
- Pompa ve UVC cihazının garantisini hakkında her türlü bilgiyi üreticinin kullanım talimatları içinde bulabilirsiniz.



## Çevreyi koruma

Eski elektrikli aletler ev çöprü ile imha edilmemelidir. Lütfen eski aleti yerel toplama yerine götürünüz. Daha ayrıntılı bilgileri satıcınızdan veya çöp imha etme şirketinden alabilirsiniz.



### التركيب

تحضير: قبل القيام بأعمال التركيب، يجب فصل المضخة وجهاز UVC عن التيار الكهربائي.

لإزالة غطاء المرشح، افتح الفتحتين المثبتتين بالكبس والموجودتين على اللوح على الجانب الخلفي من المرشح، وارفع الغطاء ثم حرر وحدتي التثبيت (الشكل 1).  
قم بتحضير غرقتي المرشح للإعداد

1) إدراج الحائظ العازل (صورة 6)  
- مع 1) FiltraClear 2500/4500: في مجرى الإدخال الأوسط  
- مع 2) FiltraClear 6000/8000: في مجرى الإدخال الأيمن والأيسر

2) وضع عنصر الفلتر (متمضمّن) (صورة 7)  
في الغرفة 1 و 2: FiltraClear 2500/4500 -  
في الغرفة 1 و 2 و 3: FiltraClear 6000/8000 -

3) تثبيت الصمام الكروي (لتصريف الأوساخ) على غرفة الفلتر 1 (شكل 5)

قم برفع قطعة الخرطوم 40 مم المرفقة على فوهة الخرطوم وأحكام ربط وصلة المخلفات بمشبك الخرطوم 38-42 مم المرفق (الشكل 9).

قم بتثبيت جهاز الأشعة فوق البنفسجية (UVC) في غطاء المرشح:  
قم بفصل الغطاء الصغير من غطاء المرشح بتحرير وحدات التثبيت بالكبس، على الجانب السفلي من الغطاء (انظر علامات الأسهم (الشكل 2))

قم بإعداد جهاز الأشعة فوق البنفسجية (UVC) وفقاً لدليل الإرشادات للإعدادات.  
قم الآن بتثبيت جهاز الأشعة فوق البنفسجية (UVC) في غطاء المرشح الكبير، وضع كابل الكهرباء في الفتحة المقدمة مع تثبيت وحدة التوصيل بالمسامير بإحكام (الشكل 3)

قم بإعادة تثبيت الغطاء الصغير في غطاء المرشح، مع تثبيته في موضعه باستخدام وحدات التثبيت بالكبس (الشكل 5)

ضع المرشح إلى جانب الحوض أو بالقرب منه بحيث يكون الوصول إليه سهلاً عندما يتوجب فيما بعد صيانتها. للحصول على الطاقة القصوى، يجب وضع مرشح الحوض في مكان في الظل أو مظلاً جزئياً أثناء النهار. تأكد من أن مرشح الحوض موضوع رأسياً ومرفوع قليلاً فوق مسطح صلب بحيث يكون من السهل الوصول إلى كلا الصمامين الكرويين.

قم بتحضير المضخة للتركيب مع وصلة التدفق (UVC) على FiltraClear. وينبغي حينها مراعاة تعليمات الاستخدام الخاصة بالمضخة.  
قم بتوصيل المضخة وفلتر البركة مع خرطوم البركة المقطوع حسب الطول المطلوب. استخدم لذلك وصلات الخراطيم المناسبة، وينبغي تصشير الوصلات العامة حسب الضرورة.

ضع الإن المضخة في البركة، مع مراعاة التعليمات المتعلقة بأقل عمق ماء، وأوقف المضخة على أرضية ثابتة، بعيداً عن الطين والرمال.

قبل استخدام عنصر فلتر FiltraClear الخاص ببرك المياه، تأكد مرة ثانية من أن

غطاء الإقتال ووصلة الإدخال للفلتر قد تم تثبيتهما بصورة صحيحة،

الوصلة الكروية لتصريف أسواخ المياه مغلقة،

وصلات الخرطوم بمنخل والماء في الفلتر سليمة،

تعليمات الاستخدام للمضخة وجهاز UVC قد تمت قرائتها ومراعاتها.

يمكن بدء تشغيل نظام مرشح الأوحاض FiltraClear بالتسلسل التالي:

1. قم دائماً ببدء تشغيل المضخة أولاً وتحقق مما إذا كان الماء يتدفق بالتساوي عبر جهاز UVC ومرشح الأوحاض FiltraClear.

تحقق من نظام مرشح الأوحاض بالكامل مرة أخرى للبحث عن تسريبات. ونصح بإحكام إغلاق وصلات الخرطوم التي يوجد بها تسريبات

باستخدام مشابك الخرطوم الملائمة أو شريط تفلون المعيارى.

2. لا قم ببدء تشغيل جهاز UVC (إذا كان موجوداً) إلا بعد الخراطيم السابقة وتحقق من تشغيل لمبة الأشعة فوق البنفسجية بالنظر

إلى مصدرها عن طريق استخدام نافذة الفحص في الجهاز (الضوء الأزرق).

3. ملاحظة: أثناء فترة تطوير البكتيريا في غرف المرشح (حوالي 6-8 أسابيع من التركيب) ينبغي عدم تشغيل جهاز UVC

مرة أخرى.

4. من المهم أن يعمل مرشح الأوحاض FiltraClear بشكل متصل. ينبغي عدم إغلاق النظام بالكامل

إلا للصيانة وأثناء فترة الشتاء.

5. إذا كان سيتم إيقاف تشغيل الحوض دائماً ما يتم إيقاف تشغيل جهاز UVC أولاً. وعند ذلك فقط يمكن

إيقاف تشغيل المضخة وصرف الماء من مرشح الحوض.

### الصيانة والتنظيف

تحضير: قبل القيام بأي أعمال صيانة أو تنظيف، يجب فصل المضخة وجهاز UVC عن التيار الكهربائي.

إذا انخفض أداء المضخة فقد يعني ذلك أن المضخة متسخة من الداخل

و يجب تنظيفها. يرجى تنظيف المضخة بالتوافق مع التعليمات.

- إذا زاد نمو الطحالب الطافية في الحوض بشكل مرئي مرة أخرى فقد يكون السبب هو هبوط

أداء جهاز UVC بسبب الرواسب على أنبوب الكوارتز و/أو

انخفاض كثافة الإشعاع من لمبة UVC. في هذه الحالة، يجب تنظيف لمبة UVC أو

استبدالها. للتلميح بهذا، يرجى تنفيذ ذلك بالتوافق مع تعليمات UVC.

- على حسب مستوى تلوث مياه الحوض قد يكون ضرورياً - وخاصة في الأسابيع القليلة الأولى بعد تركيب

المرشح - غسل رواسب الفاندرات من غرف المرشح باستخدام الصمامين الكرويين. ليست هناك حاجة لإيقاف تشغيل مرشح الحوض للقيام بهذا.

### الضمان

• على فلتر برك المياه FiltraClear إنتاج Ubbink تقدم ضماناً ضد عيوب الخامات والإنتاج التي يمكن إلتياها، وذلك لمدة 3 أعوام تبدأ من تاريخ الشراء.

• للمطالبة بالضمان يجب تقديم مستند الشراء المتمثل في النسخة الأصلية من إيصال الشراء. إضافة إلى ذلك تقدم ضمان مياه صافية بالحصول على مياه نظيفة

وصحية لمدة 12 شهراً، وذلك مع فلتر برك المياه FiltraClear إنتاج Ubbink. تسري مزايا ضمان Ubbink@ حين استخدام فلتر FiltraClear وفقاً

للتعليمات وفي الأغراض المحددة. وتحق المطالبة بضمان المياه الصافية بعد 6 أسابيع (وهي الفترة الضرورية بعد أول استخدام لحصول لفترة فعالة) وحين

استخدام مضخة Ubbink@، إذا تم التثبت من أن الماء بعد هذه الفترة ليس نظيفاً ولا صافياً.

• لا يضمن الضمان على الحالات التي تنتج عن أخطاء في التركيب أو في الخدمة، أو عن نقص في الصيانة، أو بسبب الصقيع، أو عن محاولات إصلاح غير

سليمة، أو نتيجة استخدام القوة، أو تدخل طرف ثالث، أو التحميل الزائد، أو التلف الميكانيكي، أو بتأثير أجسام غريبة، وكذلك الحالات الناتجة عن تياراً بعض

المكونات، مثل عناصر الفلتر و وصلات الخراطيم أو خراطيم المياه.

• معلومات الضمان الخاصة بالمضخة وجهاز UVC يمكن الاطلاع عليها في دليل الاستعمال الصادر عن المنتج.

### حماية البيئة

الرجاء أن تأخذوا الجهاز القديم إلى مكان جمعهم في منطقتكم. يمكنكم الحصول على معلومات إضافية من قبل وكيلكم أو مؤسسات عزل النفايات.

لا ينبغي رمي الأجهزة الكهربائية القديمة مع النفايات المنزلية.





عزيزي العميل،  
لقد قمنا بشراء منتج من مجموعتنا من مرشحات الأحواض FiltraClear. توفر لك هذه التعليمات  
معلومات مهمة ومفيدة في تركيب مرشح الأحواض FiltraClear وإعداده وتشغيله وصيانته.

## المتوفر

المحتوى/ نطاق التسليم	مجموعة Filtra-clear 2500 Plus	مجموعة Filtra-clear 4500 الأساسية	مجموعة Filtra-clear 4500 Plus	مجموعة Filtra-clear 6000 Plus	مجموعة Filtra-clear 8000 الأساسية	مجموعة Filtra-clear 8000 Plus
(علبة فلتز 25 لتر)	1	1	1	1	1	1
جدار فاصل للغرفة	1	1	1	2	2	2
غطاء فلتز، كبير	1	1	1	1	1	1
لغطاء السدادة UVC قطعة	1	1	1	1	1	1
AlgClear UVC 2500 (5 W) خصبًا للنوع	1	1	1			
AlgClear UVC 70000 (9 W) خصبًا للنوع				1	1	1
(نوى حيوي مع شبكة (الغرفة 1، أسفل	± 20	± 20	± 20	± 20	± 20	± 20
(الغرفة 1، أعلى) ppi 10، إسفنجية فلتز، سوداء، 35 مم	1	1	1	1	1	1
(زبوليت مع شبكة (الغرفة 2، أسفل	1,8 kg	1,8 kg	1,8 kg	1,8 kg	1,8 kg	1,8 kg
(الغرفة 2، أعلى) ppi 20، إسفنجية فلتز، زرقاء، 35 مم	1	1	1	1	1	1
(مادة فلتز مع شبكة (الغرفة 3				3 kg	3 kg	3 kg
صمام كروي 1 بوصة (لتنظيف الأساخ)، صامولة وحلقة للتسرب	1	1	1	1	1	1
(خرطوم بحيرة، 40 مم، أسود (لمخرج الفلتز	1 m	1 m	1 m	1 m	1 m	1 m
مشبك خرطوم 38 - 42 مم	1	1	1	1	1	1
مضخة Elimax 500	1					
مضخة Elimax 1000			1			
مضخة Elimax 1500				1		
مضخة Elimax 2000						1
(خرطوم بحيرة 19م، أسود (لمدخل الفلتز	3 m	3 m	3 m	3 m	3 m	3 m
مشبك خرطوم 20-23 مم	2	2	2	2	2	2
دليل الاستخدام	1	1	1	1	1	1

حقوق إجراء التعديلات الفنية والاستبدال بمنتجات ذات خصائص أفضل محفوظة

## تعليمات السلامة

تحذير: إن الأشعة فوق البنفسجية UV تشكل خطورة على العين والبشرة. ولا ينبغي تشغيل مُطلق أشعة UVC عند إخراجها من صندوق الجهاز.

تنبيه: يحتوي هذا الجهاز على مطلق أشعة UVC! إن الاستخدام العفوي للجهاز أو حدوث تلف في الصندوق الخارجي للجهاز يمكن أن يؤدي إلى إطلاق أشعة UVC، والتي يمكن أن تؤدي إلى إصابة العين والبشرة، حتى ولو كان قدرًا قليلًا من تلك الأشعة.

- يجب إمداد الجهاز بالتيار الكهربائي وفقًا لمواصفات الجهاز ولا تقم بتوصيل الجهاز بالتيار الكهربائي إذا كان غير متوافق مع التعليمات المحددة لذلك! ويمكن الحصول على مزيد من المعلومات حول ذلك من مركز تركيبات كهربائية محلي معتمد.
- إن المضخة المستخدمة وكذلك جهاز UVC لا ينبغي استخدامها إلا عبر وحدة حماية من خلال التيار الكهربائي (مفتاح حماية RCD) مع معدل سماحية خطأ تيار لا يزيد عن 30 ميلي أمبير. لمزيد من المعلومات حول ذلك يرجى استشارة شركة توريدات كهربائية محلية.
- لا ينبغي تشغيل المضخة وجهاز UVC إلا بعد اكتمال تركيب المكونات وجميع وصلات الخراطيم. ولا ينبغي تحت أي ظرف من الظروف استخدام جهاز UVC في الماء، وينبغي تركيبه بجوار بركة الماء في موضع لا يمكن أن يصل الماء إليه.
- ينبغي أن تكون نقطة توصيل التيار الكهربائي للمضخة وجهاز UVC بعيدة عن بركة أو حوض الماء بمسافة تزيد عن 3.5 متر.
- لتجنب حدوث سخونة زائدة للمبة UVC، لا يسمح بتشغيل جهاز UVC إلا عندما يكون الماء مناسبًا عبر صندوق الجهاز. ولا تقم مطلقًا بتشغيل لمبة UVC خارج صندوق الجهاز.

- لا ينبغي تشغيل لمبة وجهاز UVC إلا مع درجة حرارة مياه لا تقل عن 5 درجات مئوية، ولا تزيد عن 35 درجة مئوية.
- عند عدم تشغيل لمبة وجهاز UVC أثناء شهور الشتاء، ينبغي فك الجهاز وتنظيفه وحفظه في مكان مؤمن ضد البرودة.
- لا يمكن استبدال كابل الكهرباء الخاصة بالجهاز. ولذلك عند تلف الكابل يجب التخلص من المضخة أو جهاز UVC وفقًا للطرق الخاصة بذلك.
- إن التأكد من الأداء الوظيفي للمبة UVC لا ينبغي أن يتم إلا بصريًا من خلال نافذة الرؤية (التي توجد على واجهة الجهاز)، أما التعرض مباشرة للأشعة فوق البنفسجية UV-C فيمكن أن يؤدي إلى حدوث إصابات للعين و/أو البشرة.
- لا يسمح باستخدام خراطيم شفافة لتشغيل جهاز UVC. وتصح باستخدام خراطيم البرك الحلزونية السوداء من إنتاجنا. ويلزم إضافة ذلك تأمين الخرطوم الداخل والخارج بمثبتات خراطيم لحمايتها من أي سحب عوفي لها من وصلاتها.
- الجهاز غير مخصص للاستخدام من قبل أشخاص (بما في ذلك الأطفال) ذوي قدرات محدودة جسديًا أو إدراكيًا أو عقليًا، أو يعانون من نقص في الخبرات والمعارف، إلا إذا كان برقتهم شخص مسؤل عن سلامتهم يتولى رعايتهم، أو تلقوا تعليمات حول كيفية استخدام الجهاز. وينبغي مراقبة الأطفال والتأكد من عدم لعبهم بالجهاز.



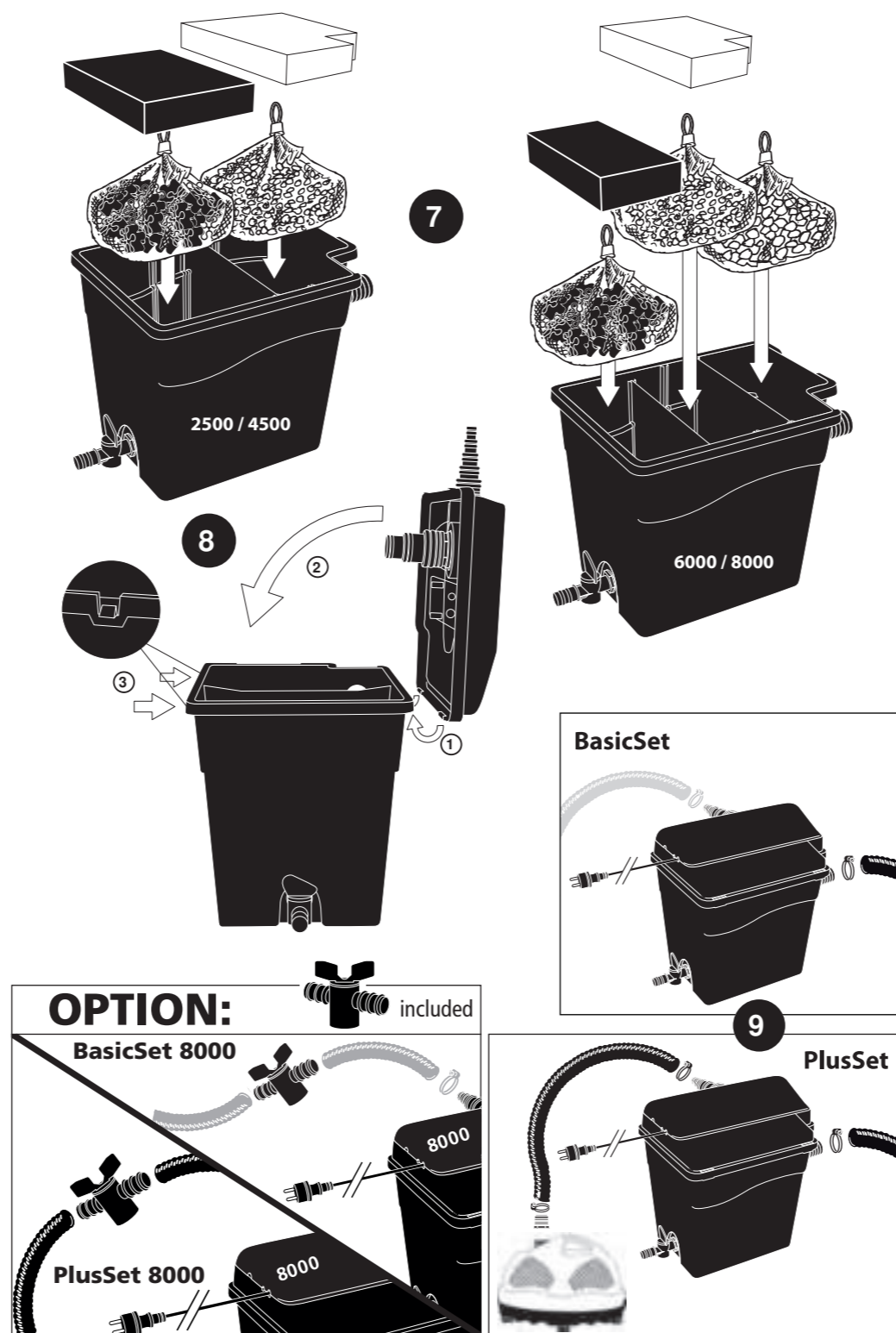
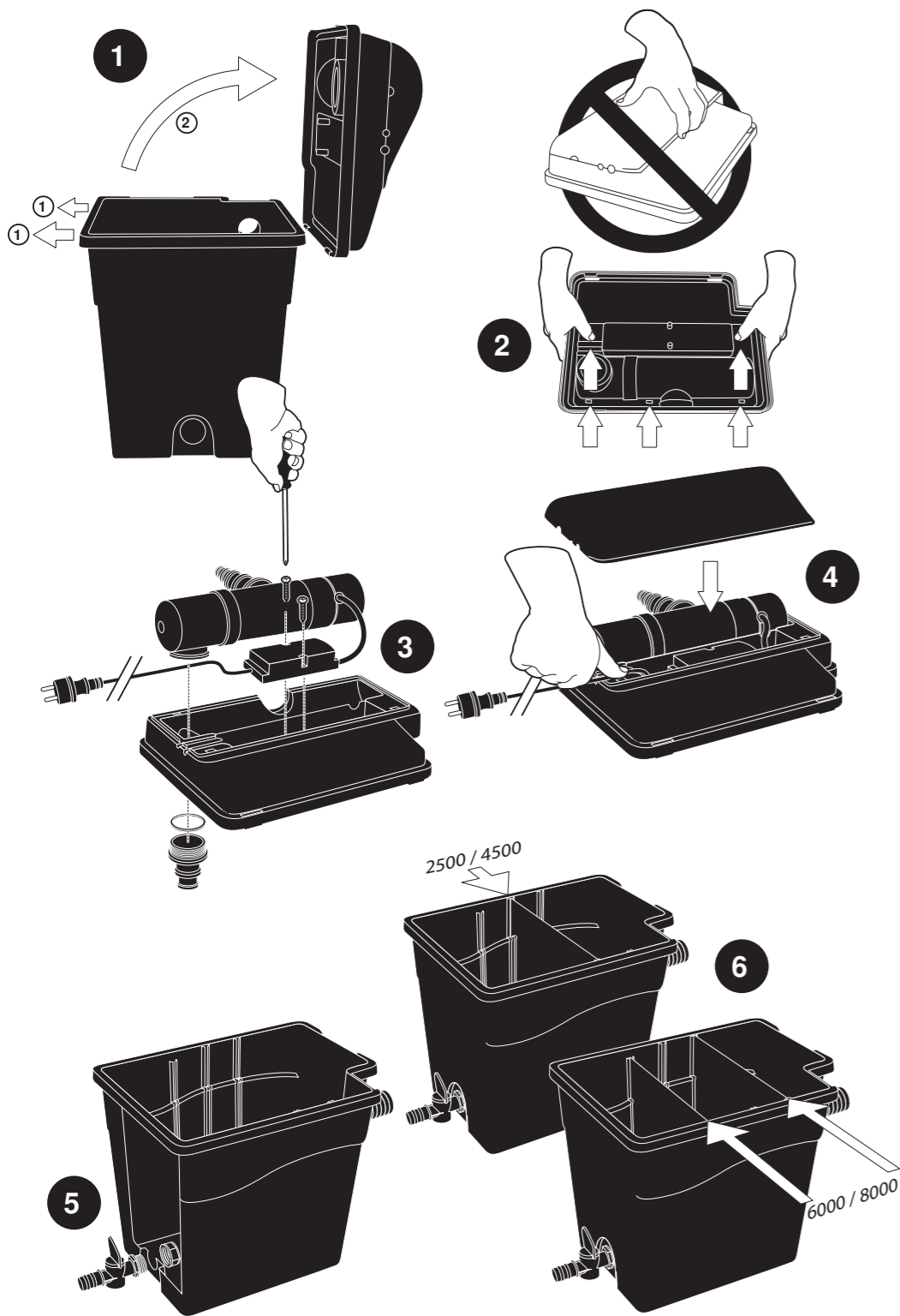

**F**

**Outside Living Industries France**

17, rue de la Baignerie  
59000 Lille

☎ 0033 - (0) 320.17.93.93  
FAX 0033 - (0) 320.17.93.94

**NL**

**Outside Living Industries Nederland B.V.**

Berenkoog 87  
1822 BN Alkmaar

☎ 0031 - (0) 72 5671 604  
FAX 0031 - (0) 72 5671 673

**D A**

**Outside Living Industries Deutschland GmbH**

Liebauweg 32,  
D-46395 Bocholt

☎ 0049 (0)2871-29351-0  
FAX 0049 (0)2871-29351-29

**B**

**Outside Living Industries Belux BVNR**

Wondelgemkaai 10  
9000 Gent

☎ 0032 - (0)9254.45.45  
FAX 0032 - (0)9254.45.40