



User Manual







www.hypermotion.eu

WYPRODUKOWANO DLA / PRODUCED FOR:
KKS Sp. z o.o. Sp. K.,
Ul. Dereniowa 2/9, 02-776 Warszawa, Poland
biuro@hypermotion.eu



CLIMBER - 6 FT

Table of Contents

	1. PL _____	2
	2. EN _____	15
	3. DE _____	28
	4. FR _____	41
	5. IT _____	54
	6. ES _____	67

Kopuła wspinaczkowa - 6FT

INSTRUKCJA OBSŁUGI

1. Wstęp

Dziękujemy za zakup naszej kopuły wspinaczkowej. W celu uniknięcia obrażeń spowodowanych niewłaściwym użytkowaniem należy dokładnie zapoznać się z niniejszą instrukcją przed użyciem produktu. Ważne jest, aby użytkownik zapoznał się i postępował zgodnie ze wskazówkami zawartymi w niniejszej instrukcji obsługi.

Życzymy Państwu miłej zabawy!

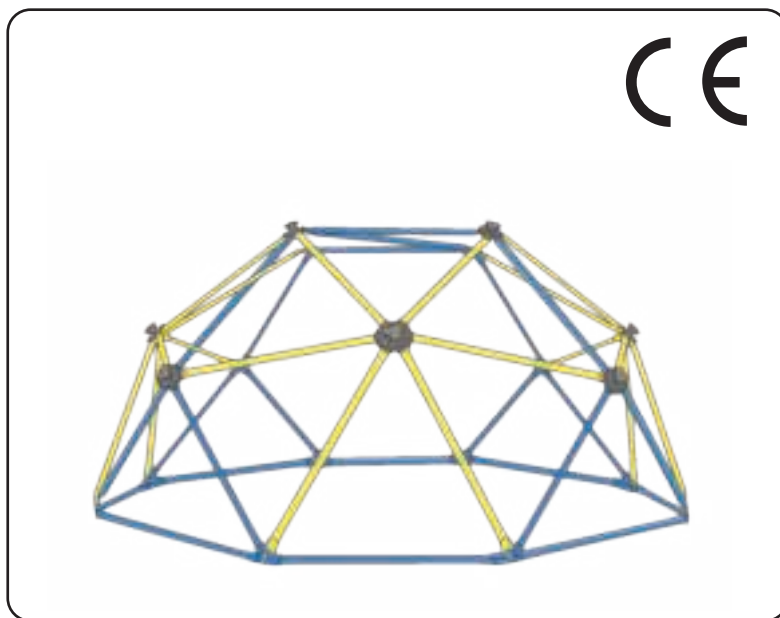

PRZED UŻYCIEM NALEŻY DOKŁADNIE ZAPOZNAĆ SIĘ Z NINIEJSZĄ INSTRUKCJĄ!
NALEŻY POSTĘPOWAĆ ZGODNIE ZE WSKAZÓWKAMI W ZAKRESIE BEZPIECZEŃSTWA
UŻYTKOWANIA!

NIEPRZESTRZEGANIE INSTRUKCJI MOŻE PROWADZIĆ DO POWAŻNYCH OBRAŻEŃ!
NALEŻY ZACHOWAĆ NINIEJSZĄ INSTRUKCJĘ DO WYKORZYSTANIA W PRZYSZŁOŚCI!

Indeks	Strona
1. Wstęp _____	2
2. Wskazówki dotyczące bezpiecznego użytkowania _____	3-6
2.1 Przewidziane zastosowanie _____	6
3. Symbole _____	6
4. Lista części _____	6
5. Montaż _____	7-13
6. Obsługa i konserwacja _____	14
7. Utylizacja _____	14

2. Wskazówki dotyczące bezpiecznego użytkowania

NIEPRZESTRZEGANIE PONIŻSZYCH OSTRZEŻEŃ MOŻE SKUTKOWAĆ POWAŻNYMI OBRAŻENIAMI CIAŁA, SZKODAMI MATERIALNYMI, A TAKŻE UTRATĄ WAŻNOŚCI GWARANCJI.

Właściciel produktu musi upewnić się, że wszyscy użytkownicy znają i przestrzegają niniejszych zasad w celu zapewnienia bezpiecznego użytkowania produktu.

W celu zapewnienia bezpieczeństwa należy przystąpić do montażu tego produktu uważnie przestrzegając niniejszej instrukcji. Sprawdź pudełko i wszystkie opakowania pod kątem części i/lub dodatkowych materiałów instruktażowych. Przed rozpoczęciem montażu należy zapoznać się z instrukcją obsługi i zidentyfikować części, korzystając z identyfikatora i listy części znajdującej się w niniejszym dokumencie.

Prawidłowy i kompletny montaż, użytkowanie i nadzór są niezbędne do prawidłowego działania oraz do zmniejszenia ryzyka wypadku lub obrażeń. Istnieje duże ryzyko odniesienia poważnych obrażeń, jeśli produkt nie jest prawidłowo złożony, konserwowany i użytkowany.

- Zaleca się, aby montaż tego produktu był przeprowadzony przez dwie osoby dorosłe.
- Należy mieć świadomość, że części mogą zostać uszkodzone przez nadmierne dokręcenie śrub.
- Należy nosić okulary ochronne w trakcie montażu produktu.
- Nie korzystać z urządzenia, jeżeli nie jest całkowicie złożone

Większość urazów spowodowanych jest niewłaściwym użytkowaniem i/lub nieprzestrzeganiem instrukcji. Należy zachować ostrożność podczas użytkowania tego produktu.

PRZED ROZPOCZĘCIEM MONTAŻU

Torby na elementy konstrukcyjne i ich zawartość należy przechowywać oddzielnie.

Ustal i sprawdź wszystkie części i elementy konstrukcyjne za pomocą listy oraz identyfikatorów zawartych w niniejszym dokumencie. Sprawdź wszystkie śruby poprzez włożenie ich do odpowied-

nich otworów. Nie zdzieraj powłoki z farby proszkowej. Metal bez powłoki może rdzewieć. W niektórych przypadkach będzie konieczne wbicie śrub za pomocą młota lub młotka drewnianego.

* Dwie osoby dorosłe są potrzebne do przeprowadzenia kompletnego montażu*

Wyłącznie osoby dorosłe mogą przeprowadzić montaż produktu. Dzieci nie mogą znajdować się w strefie montażu, dopóki produkt nie zostanie w pełni złożony.

OSTRZEŻENIA:

- Nieodpowiednie dla dzieci poniżej 3 roku życia!
- Maksymalne obciążenie kopuły to 350 kg.
- Maksymalna waga użytkownika to 70 kg.
- Przed użyciem przez dziecko należy sprawdzić stan urządzenia oraz wszystkie mocowania.
- Nie korzystać, jeżeli urządzenie jest mokre!
- Montaż powinien być przeprowadzony tylko przez osoby dorosłe. Dzieci nie powinny znajdować się w strefie montażu.
- Przed rozpoczęciem korzystania z urządzenia, zaleca się założenie kasku i ochraniaczy.
- Nie należy instalować urządzenia na betonie, asfalcie lub jakiegokolwiek innej utwardzonej powierzchni. Upadek na utwardzone podłoże może spowodować poważne obrażenia ciała.
- Należy zapewnić wystarczająco dużo miejsca, aby dzieci mogły bezpiecznie korzystać z produktu.
- Nie należy montować urządzeń na sypkich powierzchniach np. w piasku. Z uwagi na ryzyko przewrócenia kopuły.
- Aby zapobiec poważnym obrażeniom, dzieci należy poinformować o zakazie korzystania z produktu, dopóki montaż nie zostanie prawidłowo przeprowadzony.
- Stwórz bezpieczne miejsce do zabawy- zamontuj z dala nisko zwisających gałęzi drzew, linii energetycznych, pni i/lub korzeni drzew, skał.
- Do celów montażu wybierz miejsce o równym podłożu.
- Dzieci w każdym wieku powinny być pod opieką osób dorosłych w czasie użytkowania produktu. Niezależnie od umiejętności.
- Należy poinformować dzieci, aby nie używały sprzętu w sposób niezgodny z jego przeznaczeniem.
- W celu zapobiegnięcia zaplątaniu i uduszeniu się, należy odpowiednio ubierać dzieci, używając dobrze dopasowanych butów i unikając odzieży takiej jak: poncho, chusty, kurtki ze sznureczkami przy szyi i innej luźnej odzieży, która może być potencjalnie niebezpieczna podczas używania produktu.
- Powierzchnia oddziaływania musi pokrywać się z całą zalecaną powierzchnią użytkową.
- Należy mieć świadomość, że części mogą zostać uszkodzone przez nadmierne dokręcenie śrub. Nie wkręcać śrub wkrętarką!
- Korzystasz z produktu na własne ryzyko.

Przestrzeganie powyższych instrukcji i ostrzeżeń zmniejsza prawdopodobieństwo poważnych lub śmiertelnych obrażeń ciała.

2. Wskazówki dotyczące bezpiecznego użytkowania

WSKAZÓWKI DOTYCZĄCE NAWIERZCHNI NA PLACU ZABAW

- Należy zastosować zabezpieczenie ochronne, np. odgródzenie wokół granicy placu i/lub wyścielenie obrzeżami trawnikowymi.
- Nie należy stosować materiałów sypkich na utwardzonych podłożach, takich jak beton czy asfalt.
- Montaż płytek gumowych lub wykonanie nawierzchni wylewanej wymaga zazwyczaj skorzystania z pomocy profesjonalisty - nie są to zadania do samodzielnej realizacji.
- Należy stosować materiały nawierzchniowe na place spełniające wymogi normy bezpieczeństwa CE EN71.

ARKUSZ INFORMACYJNY DLA KONSUMENTÓW DOTYCZĄCY MATERIAŁÓW NAWIERZCHNIOWYCH DO PLACÓW ZABAW

Wybierz nawierzchnię zabezpieczającą:

Jedną z najważniejszych rzeczy, która może zmniejszyć prawdopodobieństwo poważnych urazów głowy, jest zastosowanie pod i wokół sprzętu amortyzującej nawierzchni zabezpieczającej. Nawierzchnia ochronna powinna mieć odpowiednią głębokość w odniesieniu do wysokości sprzętu zgodnie z wymaganiami normy CE EN71. Istnieją różne rodzaje nawierzchni; niezależnie od tego, który produkt wybierzesz, postępuj zgodnie z tymi wytycznymi:

UWAGA: Nie należy instalować urządzeń zabawowych na betonie, asfalcie lub jakiegokolwiek innej utwardzonej powierzchni. Upadek na utwardzone podłoże może skutkować poważnymi obrażeniami ciała. Trawa nie jest traktowana jako podłoże ochronne, ponieważ zużycie i czynniki środowiskowe mogą zmniejszyć ich właściwości amortyzujące. Wykładziny dywanowe i cienkie maty nie są odpowiednim podłożem ochronnym.

STREFA BEZPIECZNEJ ZABAWY

BEZPIECZNA STREFA - Umieść produkt w odległości nie mniejszej niż 2 m od dowolnej konstrukcji lub przeszkody, takiej jak ogrodzenie, garaż, dom, zwisające gałęzie, sznurek do suszenia ubrań lub przewody elektryczne. Powierzchnia oddziaływania musi pokrywać się z całą zalecaną powierzchnią użytkową. Patrz: poniższy przykład.

Rozmiary zestawu:
3,05 m x 3,05 m

Zalecany obszar zabawy:
5,05 m x 5,05 m

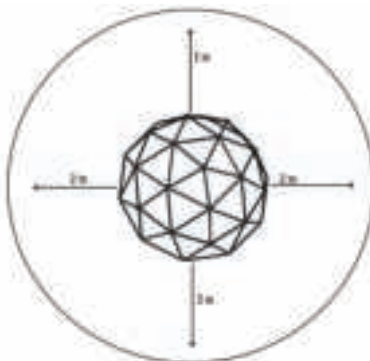

2. Wskazówki dotyczące bezpiecznego użytkowania

2.1 Przewidziane zastosowanie

- Produkt nie jest odpowiedni do stosowania na placach zabaw.
- Produkt nie jest odpowiedni dla dzieci poniżej 3 roku życia!

3. Symbole



Uważnie zapoznaj się z instrukcją obsługi!



Produkt nie jest odpowiedni dla dzieci poniżej 3 roku życia!

4. Lista części

- | | |
|---------------------------------------|--------------------------------|
| M Długa niebieska rurka (x5) | G Średnia nakrętka (x8) |
| A Krótka niebieska rurka (x20) | H Podkładka (x28) |
| B Średnia żółta rurka (x24) | I Klucz imbusowy (x1) |
| C Uchwyt do wspinania (x12) | J Klucz płaski (x1) |
| D Nakrętka tulejowa (x12) | K Nakrętka (x12) |
| E Długa śruba (x12) | L Rękawice (x2) |
| F Krótka śruba (x8) | |



5. Montaż

Krok 1:

Przygotuj ośmiokąt z 4 krótkich niebieskich rurek (A) i 4 długich niebieskich rurek (M) w sposób przedstawiony obok.

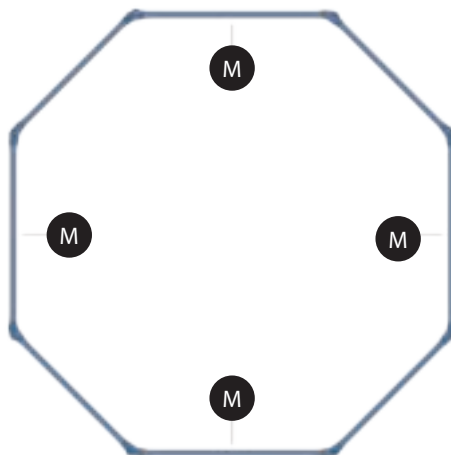

Krok 2:

Połącz 1 żółtą rurkę (B) i 1 niebieską rurkę (A) za pomocą krótkiej śruby (F), średniej nakrętki (G) i 2 podkładek (H), używając klucza imbusowego (I) i płaskiego (J). Upewnij się, że długa rurka (M) i dwie krótkie rurki (A) tworzą trójkąt, czy też krótka rurka (oraz) dwie średnie rurki (B) tworzą trójkąt.

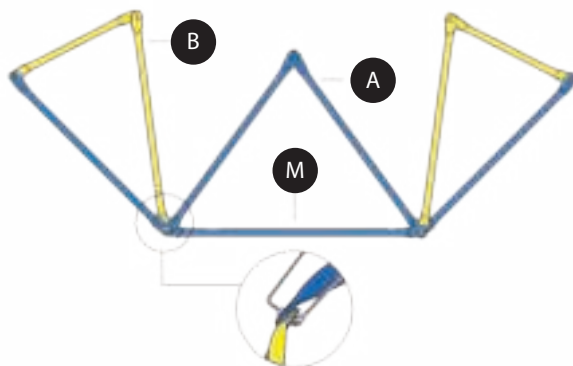

Krok 3:

Powtórz krok 2, aby uzyskać kształt podstawy pokazany poniżej. Teraz rozpocznie się montaż drugiego poziomu.

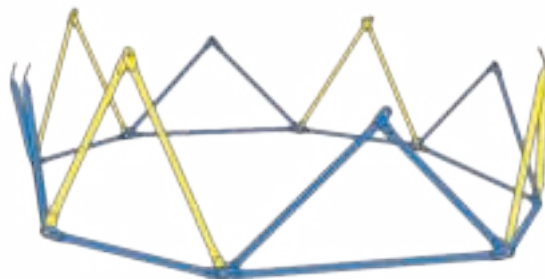

Uwaga: Każdy punkt łączący na dolnym okręgu będzie składał się z czterech końcówek rur. Z wyjątkiem dolnych punktów łączących, wszystkie punkty będą składać się z pięciu lub sześciu końcówek rur.

Krok 4:

Połącz 4 żółte rurki (B) z dwoma żółtymi rurkami złożonymi wcześniej na pierwszym poziomie (patrz rysunek poniżej) za pomocą długiej śruby (E), podkładki (H) i jednej śruby (K), a następnie dokręć kluczem imbusowym (I) i kluczem płaskim (J).

Kolejność układania rurek musi być taka sama jak zaznaczona na poniższym rysunku: końcówka rurki 1 znajduje się pod końcówką rurki 2, następnie rurka 2 znajduje się pod rurką 3 i tak dalej, aż końcówka rurki 6 znajdzie się na samej górze. **Upewnij się, że znajdują się one zawsze w pozycji przeciwnej do ruchu wskazówek zegara.**

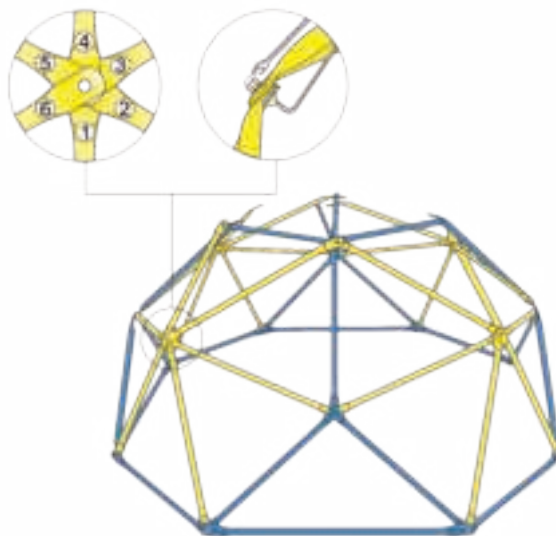

Teraz połącz 1 niebieską rurkę (A) i 1 żółtą rurkę (B) z 1 żółtą rurką (B) i 2 niebieskimi rurkami (A) złożonymi wcześniej na pierwszym poziomie (patrz obrazek poniżej) za pomocą długiej śruby (E), podkładki (H) i jednej śruby (K), a następnie dokręć kluczem imbusowym (I) i kluczem płaskim (J).

Kolejność układania rurek musi być taka sama jak zaznaczona na poniższym rysunku: końcówka rurki 1 znajduje się pod końcówką rurki 2, następnie rurka 2 znajduje się pod rurką 3 i tak dalej, aż końcówka rurki 6 znajdzie się na samej górze. **Upewnij się, że znajdują się one zawsze w pozycji przeciwnej do ruchu wskazówek zegara.**

Powtórz ten krok, aby zakończyć montaż drugiego poziomu.

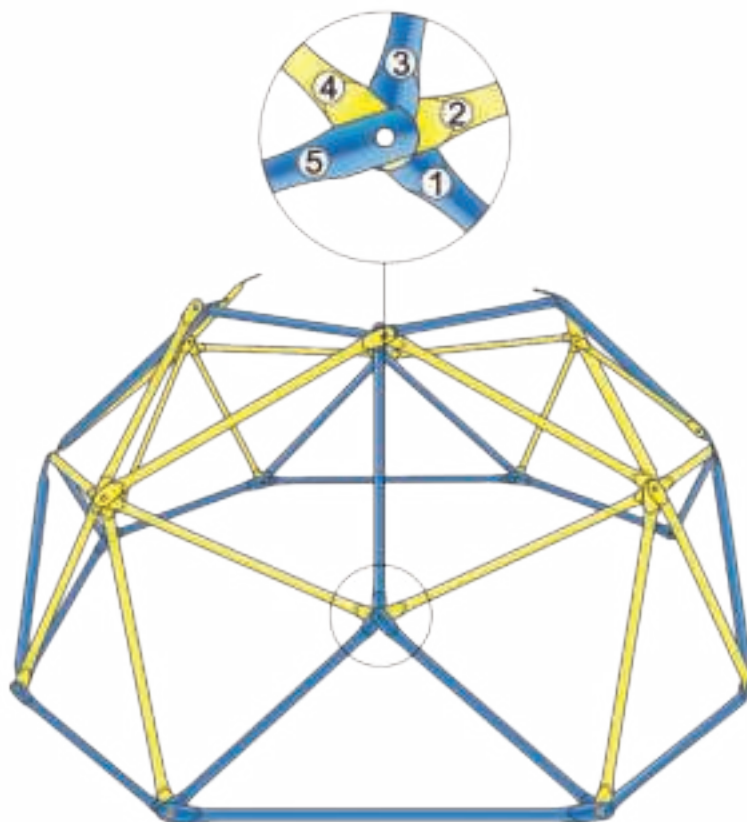

Krok 5:

Rozpocznij montaż trzeciego poziomu, łącząc 2 krótkie niebieskie rurki (A) i 1 długą rurkę (M) z 2 wcześniej złożonymi żółtymi rurkami i 1 niebieską rurką za pomocą długiej śruby (E), podkładki (H) i jednej śruby (K), a następnie dokręć kluczem imbusowym (I) i kluczem płaskim (J). **Upewnij się, że czwarta rurka ma oznaczenie (M).**

Kolejność układania rurek musi być zgodna z kolejnością zaznaczoną na poniższym rysunku.

Upewnij się, że znajdują się one zawsze w pozycji przeciwnej do ruchu wskazówek zegara.

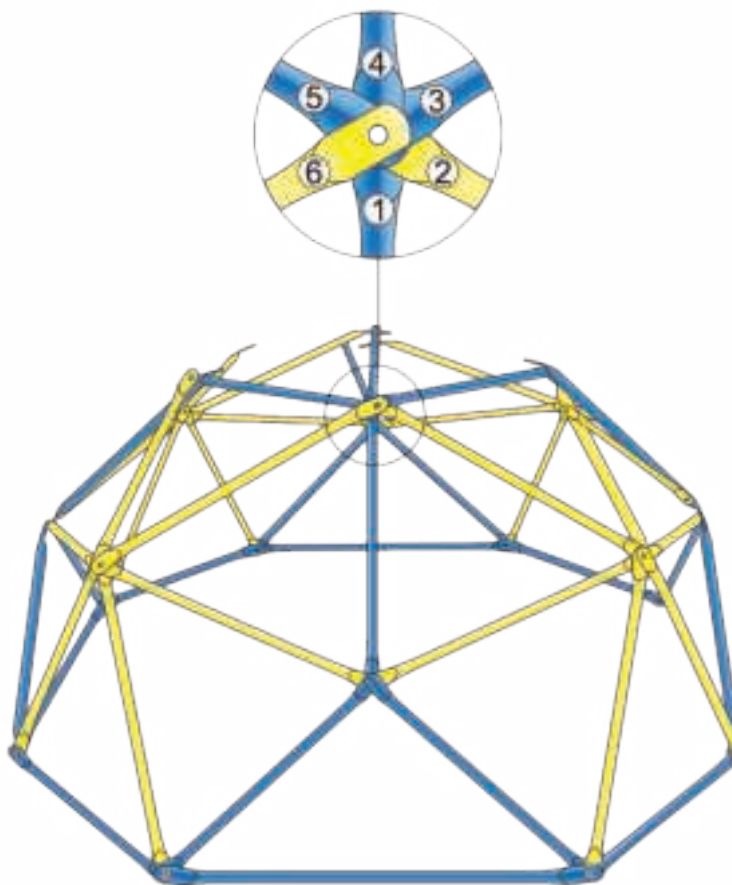

Powtórz ten krok. Zauważ, że wierzchołek kopuły jest jak kwadrat (4 rurki (A) i 1 rurka (M)), który krzyżuje się po przekątnej w środku. Na górze punkty łączące z elementami (M) mają sześć końcówek rur, a punkty łączące bez rurek (M) mają pięć końcówek rur.

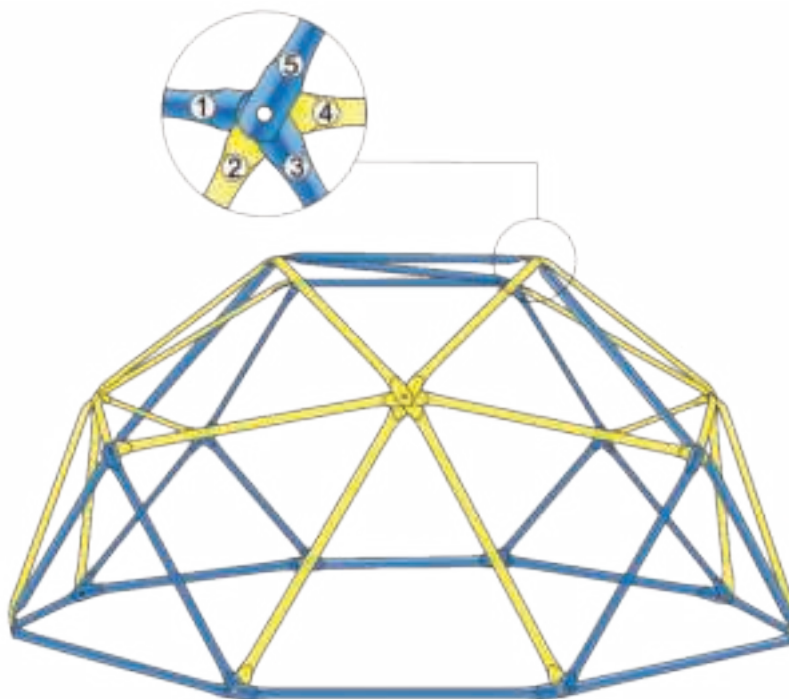

Aby utworzyć następny punkt łączący, dodaj nową krótką rurkę (A), a następnie zamocuj punkt łączący składający się z 5 końcówek (patrz rysunek poniżej) za pomocą długiej śruby (E), podkładki (H) i jednej śruby (K), a następnie dokręć kluczem imbusowym (I) i kluczem płaskim (J).

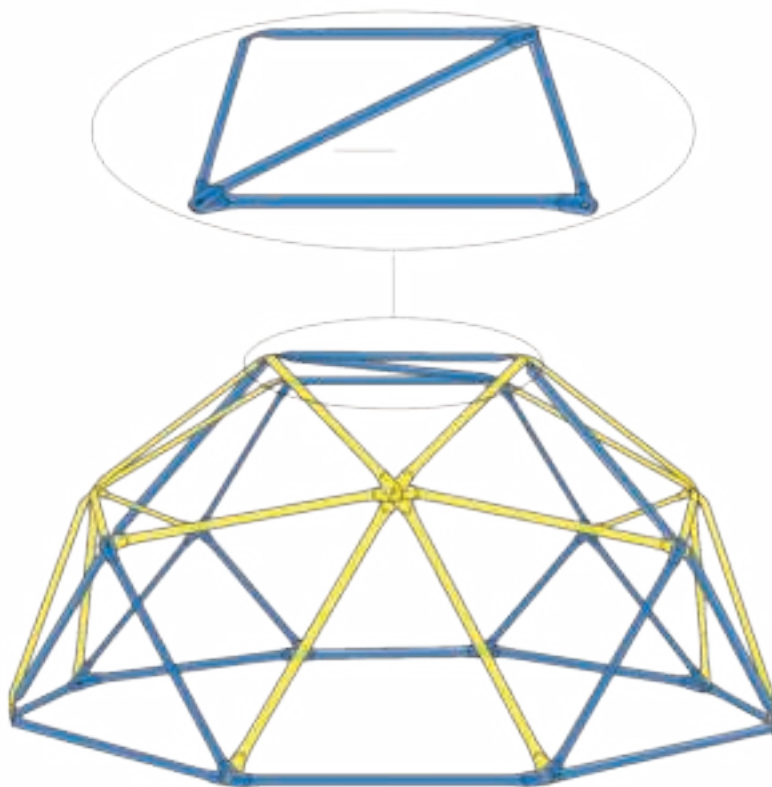

Krok 6:

Po założeniu wszystkich rurek, rozpocznij montaż uchwyty wspinaczkowego. Z wyjątkiem dolnych punktów łączących, wszystkie punkty będą wymagały zastosowania 1 uchwyty wspinaczkowego (D), 1 nakrętki tulejowej (C) i 1 klucza imbusowego.

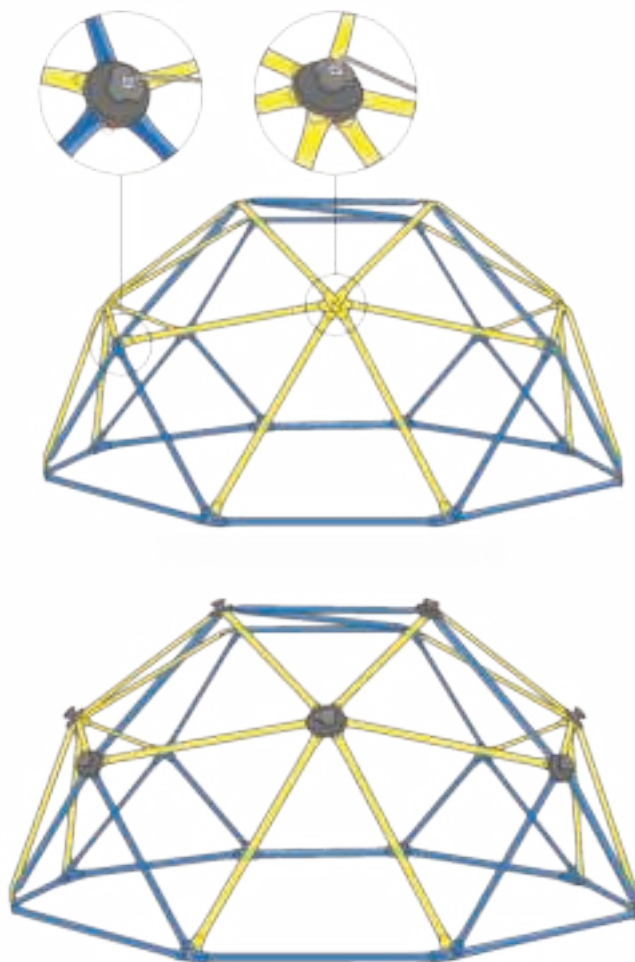

Należy pamiętać, że szczelina uchwyty musi znajdować się w rurce 1 i rurce 5 lub 6 (patrz zdjęcia).

Gdy wszystkie uchwyty zostaną założone, produkt będzie gotowy do użytku. W przypadku jakichkolwiek problemów z montażem należy się z nami skontaktować. Dołożymy wszelkich starań, aby pomóc Państwu go rozwiązać.

W przypadku jakichkolwiek problemów z montażem należy się z nami skontaktować. Dołożymy wszelkich starań, aby pomóc Państwu go rozwiązać.

6. Obsługa i konserwacja

- Należy regularnie sprawdzać rurki, uchwyty i połączenia śrubowe pod kątem pęknięć, uszkodzeń i zużycia. Nie można korzystać z produktu w przypadku stwierdzenia jakichkolwiek uszkodzeń. Należy skontaktować się ze sprzedawcą w celu wymiany uszkodzonych elementów. Należy korzystać wyłącznie z oryginalnych części zamiennych!
- Do czyszczenia nigdy nie używać silnych środków czyszczących!

7. Utylizacja

Opakowanie produktu nadaje się do recyklingu. Opakowania należy utylizować w sposób przyjazny dla środowiska z użyciem przeznaczonych do tego celu pojemników.

Climbing Dome - 6 FT

USER MANUAL

1. Introduction

Thank you for purchasing our climbing dome. In order to avoid injuries caused by improper use, please read this manual carefully before using the product. It is important for the user to read and follow the instructions in this manual.

We wish you a lot of fun!

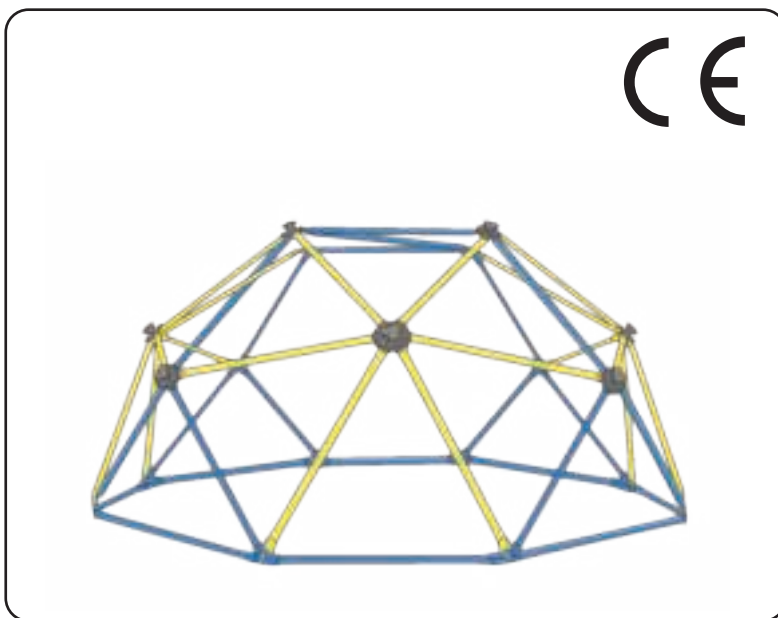

READ THIS INSTRUCTIONS CAREFULLY BEFORE USE!

FOLLOW THE SAFETY INSTRUCTIONS!

FAILURE TO OBSERVE THE INSTRUCTIONS COULD RESULT IN SERIOUS INJURY!

KEEP THESE INSTRUCTIONS FOR FUTURE REFERENCE!

Index	side
1. Introduction _____	15
2. Tips for safe use _____	16-18
2.1 Intended Use _____	19
3. Symbols _____	19
4. list of parts _____	19
5. Installation _____	20-26
6. Service and maintenance _____	27
7. Utilization _____	27

2. Tips for safe use

FAILURE TO OBSERVE THE FOLLOWING WARNINGS COULD RESULT IN SERIOUS INJURY, PERSONAL DAMAGE, AS WELL AS WARRANTY LOSS.

The product owner must make sure that all users know and follow these rules to ensure safe use of the product.

To ensure your safety, please proceed to the installation of this product by carefully following these instructions. Check the box and all packaging for parts and / or additional instructional materials. Before starting the assembly, read the instruction manual and identify the parts using the ID and parts list provided in this document.

Correct and complete installation, use and supervision are essential for proper operation and to reduce the risk of accident or injury. There is a high risk of serious injury if the product is not properly assembled, maintained and used.

- It is recommended that the assembly of this product be performed by two adults.
- Be aware that parts can be damaged by over-tightening the screws.
- Wear safety glasses when assembling the product.
- Do not use the device unless it is completely assembled

Most injuries are caused by improper use and / or failure to follow instructions. Be careful when using this product.

BEFORE YOU BEGIN ASSEMBLY

Bags for components and their contents must be stored separately.

Identify and check all parts and components using the list and identifiers provided in this document. Check all screws by inserting them into the appropriate holes. Do not peel off the powder coating.

Uncoated metal may rust. In some cases, it will be necessary to hammer the screws in with a hammer or wooden mallet.

*Two adults are required for complete assembly *

Only adults may assemble the product. Children must not be in the assembly area until the product is fully assembled.

WARNINGS:

- Not suitable for children under 3 years of age!
- The maximum load for the dome is 350 kg.
- The maximum user weight is 70 kg.
- Before use by a child, check the condition of the device and all fixings.
- Do not use if the device is wet!
- Installation should only be carried out by adults. Children should not be in the assembly area.
- Before using the device, it is recommended to wear a helmet and protectors.
- Do not install the unit on concrete, asphalt or any other hard surface. Falling onto solid ground may cause serious injury.
- There should be enough space for children to use the product safely.
- Do not install the device on loose surfaces, e.g. in sand. Due to the risk of the dome tipping over.
- To prevent serious injury, inform children not to use the product until it is properly installed.
- Create a safe place to play - mount away from low-hanging tree branches, power lines, tree trunks and / or roots, rocks.
- Select a place with level ground for installation.
- Children of all ages should be supervised by adults when using the product. Whatever your skill.
- Children should be instructed not to use the equipment in a manner inconsistent with its intended use.
- To prevent entanglement and suffocation, dress children appropriately, wear tight-fitting shoes, and avoid clothing such as ponchos, scarves, string jackets around the neck, and other loose clothing that may be potentially dangerous when using the product.
- The affected area must cover the entire recommended usable area.
- Be aware that parts can be damaged by over-tightening the screws. Do not use a screwdriver to tighten the screws!
- You use the product at your own risk.

Compliance with the above instructions and warnings will reduce the likelihood of serious or fatal injury.

2. Tips for safe use

TIPS FOR PLAYGROUND SURFACES

- Protective measures should be used, e.g. a fencing around the square border and / or lining with lawn edges.
- Bulk materials should not be used on hardened surfaces such as concrete or asphalt.
- The installation of rubber tiles or the execution of a poured surface usually requires the use of a professional - these are not tasks for self-implementation.
- Use surface materials for playgrounds that meet the requirements of the safety standard CE EN71.

CONSUMER INFORMATION SHEET ON COVER MATERIALS FOR PLAYGROUNDS

Choose a protective surface:

One of the most important things that can reduce the likelihood of a serious head injury is the use of a shock-absorbing surface underneath and around your equipment. The protective surface should be of sufficient depth in relation to the height of the equipment in accordance with the requirements of CE EN71. There are different types of surfaces; Whichever product you choose, follow these guidelines:

ATTENTION: Do not install play equipment on concrete, asphalt or any other hard surface. Falling onto solid surfaces may result in serious personal injury. The grass is not considered a protective substrate as wear and environmental factors can reduce its cushioning properties. Carpet coverings and thin mats are not suitable protective surfaces.

AREA OF SAFE FUN

SAFE AREA - Place the product no less than 2m from any structure or obstacle, such as a fence, garage, house, overhanging branches, clothesline, or electrical wiring. The affected area must cover the entire recommended usable area. See the example below.

Set sizes:
3.05 mx 3.05 m

Recommended play area:
5.05 mx 5.05 m

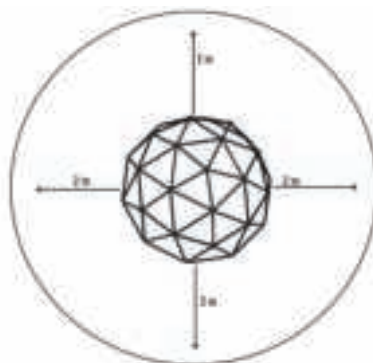

2. Tips for safe use

2.1 Intended Use

- The product is not suitable for use in playgrounds.
- The product is not suitable for children under 3 years of age!

3. Symbols



Please read the operating instructions carefully!



The product is not suitable for children under 3 years of age!

4. list of parts

- | | |
|-----------------------------------|------------------------------|
| M Long blue tube (x5) | G Normal nut (x8) |
| A A short blue tube (x20) | H Washer (x28) |
| B Medium Yellow Tube (x24) | I Allen wrench (x1) |
| C Climbing Grip (x12) | J Flat wrench (x1) |
| D Sleeve nut (x12) | K Nut (x12) |
| E Long bolt (x12) | L Pair of gloves (x2) |
| F Short bolt (x8) | |



5. INSTALLATION

Step 1

Make an octagon with 4 short blue bars (A) and 4 long blue bars (M) as follows.

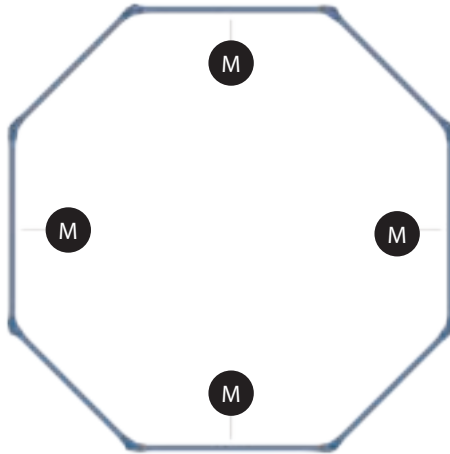

Step 2

Connect 1 yellow bar (B) and 1 blue bar (A) using a short bolt (F), a nut (G), and 2 washers (H), using an Allen wrench (I) and a flat wrench (J). Make sure that a long bar (M) and two short bars (A) form a triangle, or a short bar (and) two medium bars (B) form a triangle.

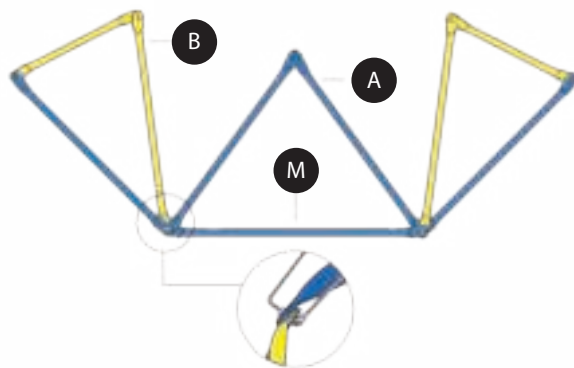

Step 3

Repeat Step 2 to obtain the shape of the base shown below. Now let's get started on the second tier!

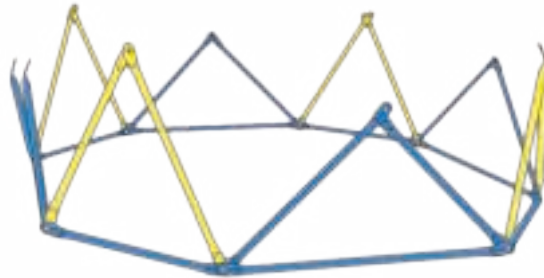

Please note: Every node at the bottom circle will have four bar ends. Except for the bottom nodes, all of the nodes will have either five or six bar-ends.

Step 4

Connect 4 yellow bars (B) to two yellow bars previously assembled on the first tier (see image below) using a long bolt (E), a washer (H), and one bolt (K), and tighten with an Allen wrench (I) and a flat wrench (J). The order of the bars needs to be the same as the order marked in the following picture, the tip of bar 1 is beneath the tip of bar 2, that bar 2 is beneath bar 3, and so on so that the tip of bar 6 is on the top. **Make sure they are always in a counter-clockwise position.**

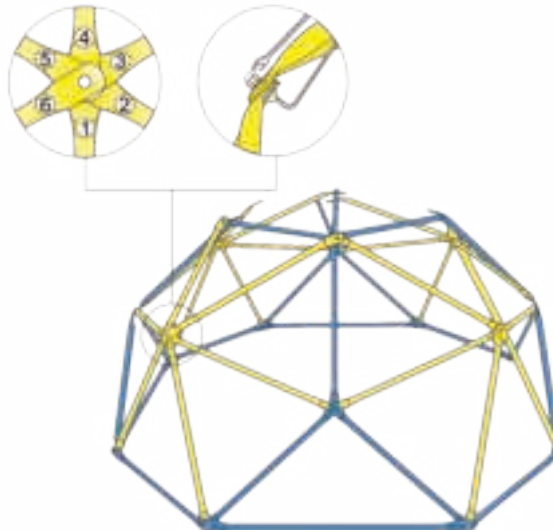

Now connect 1 blue bar (A) and 1 yellow bar (B) to 1 yellow bar (B) and 2 blue bars (A) previously assembled on the first tier (see image below) using a long bolt (E), a washer (H), and one bolt (K), and tighten with an Allen wrench (I) and a flat wrench (J). The order of the bars needs to be the same as the order marked in the following picture, the tip of bar 1 is beneath the tip of bar 2, that bar 2 is beneath bar 3, and so on so that the tip of bar 6 is on the top. **Make sure they are always in a counter-clockwise position.** Repeat this step to finish the second tier.

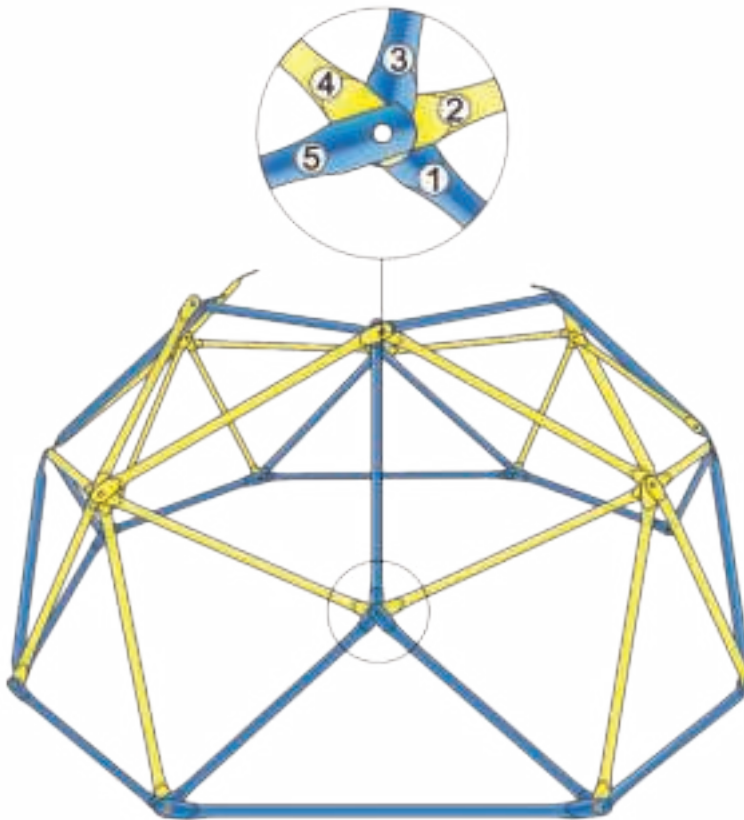

Step 5

Begin the third tier by connecting 2 short blue bars (A) and 1 long bar (M) to 2 previously assembled yellow bars and 1 blue bar using a long bolt (E), a washer (H), and one bolt (K), and tighten with an Allen wrench (I) and a flat wrench (J). Make sure that the 4th bar is an (M).

The order of the bars needs to be the same as the order marked in the following picture, **make sure they are always in a counter-clockwise position.**

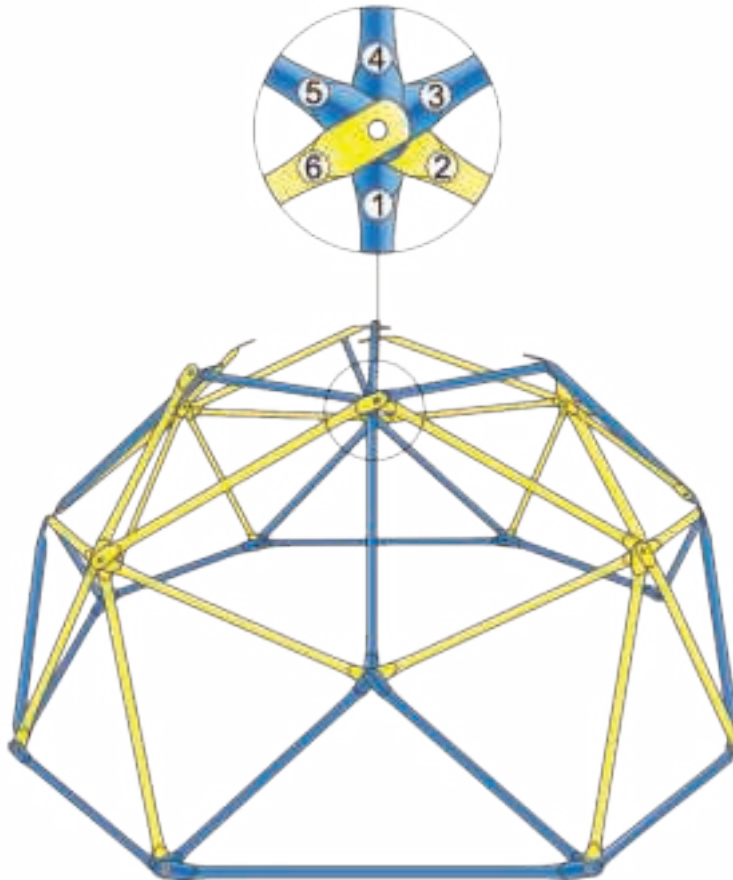

Repeat this step. Note that the top of the dome is like a square (the 4 bars are (A) and 1 (M) crosses diagonally in the middle. And at the top, the nodes with (M) parts have six bar tips, and the nodes without (M) bars have five tips.

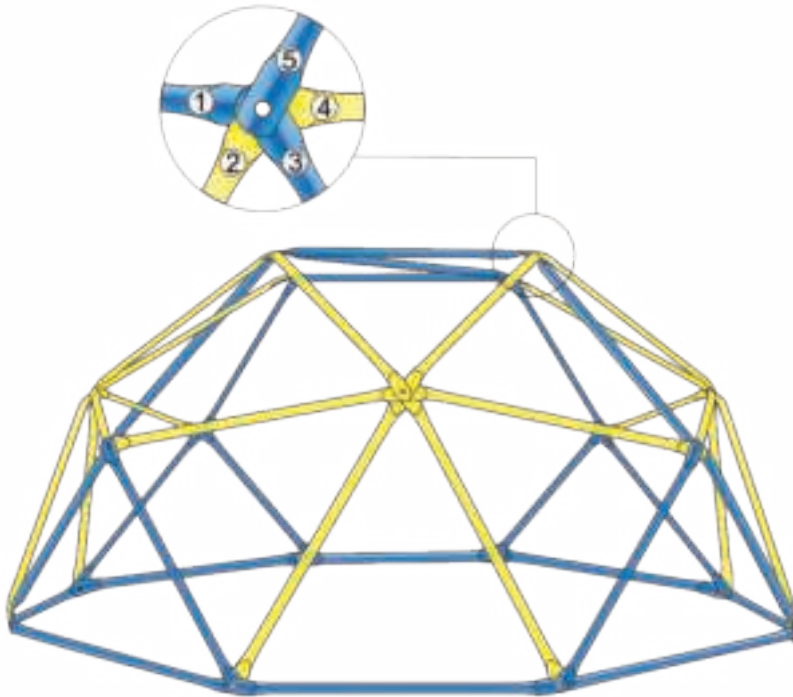

To create the next node, add a new short bar (A), then secure the 5-tipped node (see image below) using a long bolt (E), a washer (H), and one bolt (K), and tighten with an Allen wrench (I) and a flat wrench (J).

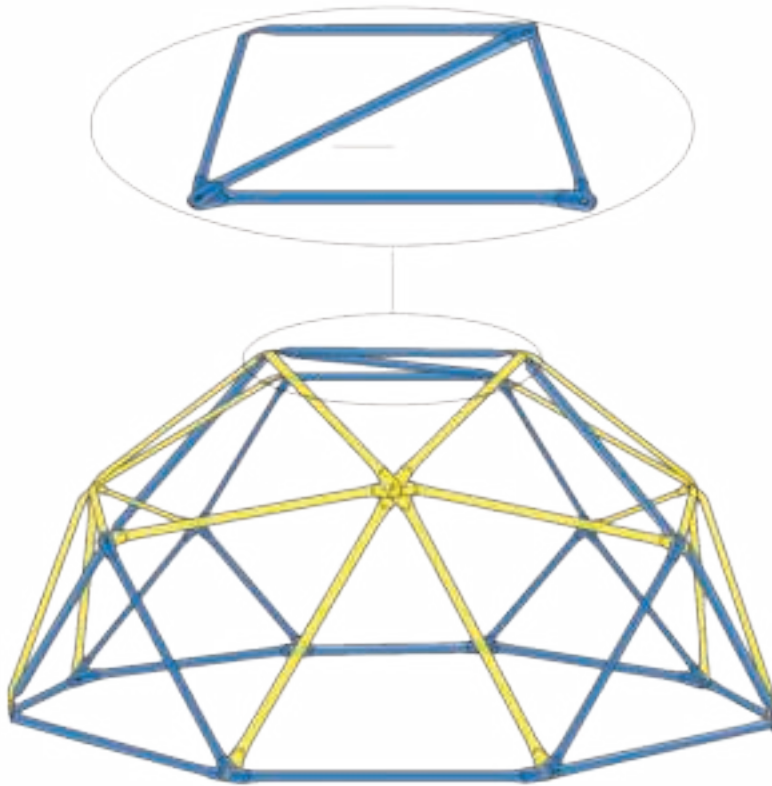

Step 6

After assembling all of the bars, start assembling the climbing grips.

Except for the bottom nodes, all of the nodes will require 1 climbing grip (D), 1 long nut (C) and 1 Allen wrench.

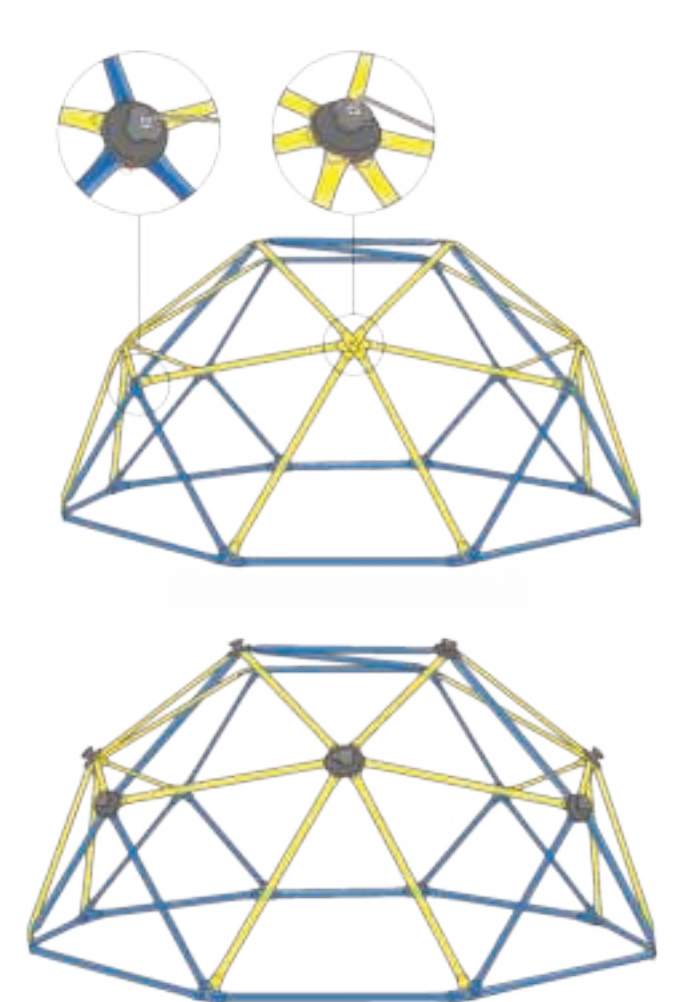

Please note that the gap of the grip needs to be in bar 1 and bar 5 or 6 (see images below).

Once all the grips have been installed, your climbing dome is complete!

In case of any problems with assembly, please contact us. We will do our best to help you solve it.

6. Service and maintenance

- Regularly inspect tubing, handles, and bolted connections for cracks, damage and wear. If any damage is found, the product cannot be used. Contact your retailer for replacement of damaged items. Use only original spare parts!
- Never use strong cleaning agents for cleaning!

7. Disposal

The product packaging is recyclable. Dispose of the packaging in an environmentally friendly manner with the use of containers intended for this purpose.

Kletterkuppel - 6 FT

Bedienungsanleitung

1. Einleitung

Vielen Dank für den Kauf unserer Kletterkuppel. Um Verletzungen durch unsachgemäßen Gebrauch zu vermeiden, lesen Sie diese Anleitung bitte sorgfältig durch, bevor Sie das Produkt verwenden. Es ist wichtig, dass der Benutzer die Anweisungen in diesem Handbuch liest und befolgt.

Wir wünschen Ihnen viel Spaß!

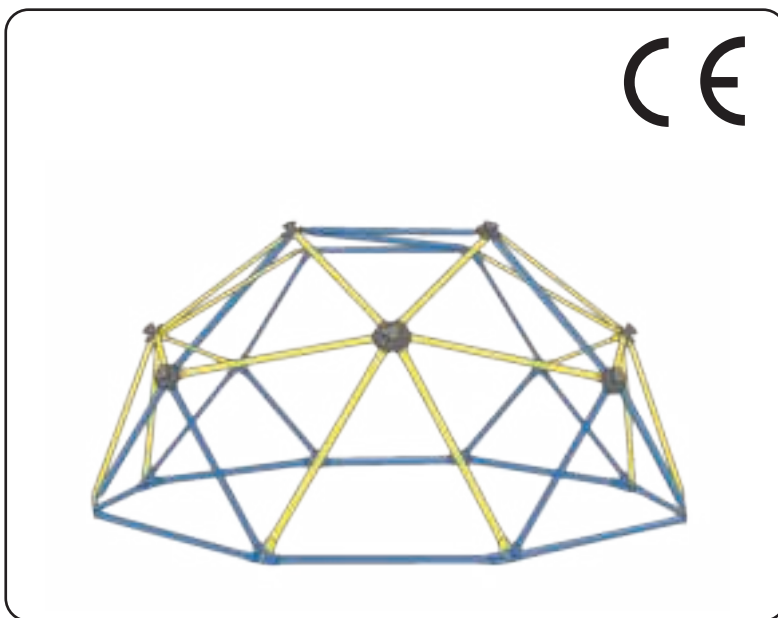

LESEN SIE DIESE ANLEITUNG VOR GEBRAUCH SORGFÄLTIG DURCH!

BEFOLGEN SIE DIE SICHERHEITSHINWEISE!

NICHTBEACHTUNG DER ANWEISUNGEN KANN ZU SCHWEREN VERLETZUNGEN FÜHREN!

BEWAHREN SIE DIESE ANWEISUNGEN ZUM ZUKÜNFTIGEN NACHSCHLAGEN AUF!

Index	Seite
1. Einführung _____	28
2. Tipps für den sicheren Gebrauch _____	29-31
2.1 Verwendungszweck _____	32
3. Symbole _____	32
4. Liste der Teile _____	32
5. Installation _____	33-39
6. Service und Wartung _____	40
7. Verwertung _____	40

2. Tipps zum sicheren Gebrauch

DIE NICHTBEACHTUNG DER FOLGENDEN WARNHINWEISE KANN ZU SCHWEREN VERLETZUNGEN, PERSÖNLICHEN SCHÄDEN SOWIE GARANTIEVERLUST FÜHREN.

Der Produktbesitzer muss sicherstellen, dass alle Benutzer diese Regeln kennen und befolgen, um eine sichere Verwendung des Produkts zu gewährleisten.

Um Ihre Sicherheit zu gewährleisten, fahren Sie bitte mit der Installation dieses Produkts fort, indem Sie diese Anweisungen sorgfältig befolgen. Überprüfen Sie den Karton und alle Verpackungen auf Teile und / oder zusätzliches Anleitungsmaterial. Bevor Sie mit der Montage beginnen, lesen Sie die Bedienungsanleitung und identifizieren Sie die Teile anhand der in diesem Dokument angegebenen ID und Stückliste.

Korrekte und vollständige Installation, Verwendung und Überwachung sind für den ordnungsgemäßen Betrieb und zur Verringerung der Unfall- und Verletzungsgefahr unerlässlich. Es besteht ein hohes Risiko schwerer Verletzungen, wenn das Produkt nicht ordnungsgemäß montiert, gewartet und verwendet wird.

- Es wird empfohlen, dass die Montage dieses Produkts von zwei Erwachsenen durchgeführt wird.
- Beachten Sie, dass Teile durch zu festes Anziehen der Schrauben beschädigt werden können.
- Tragen Sie bei der Montage des Produkts eine Schutzbrille.
- Verwenden Sie das Gerät nicht, wenn es nicht vollständig zusammengebaut ist

Die meisten Verletzungen werden durch unsachgemäße Verwendung und / oder Nichtbeachtung der Anweisungen verursacht. Seien Sie vorsichtig, wenn Sie dieses Produkt verwenden.

BEVOR SIE MIT DER MONTAGE BEGINNEN

Beutel für Komponenten und deren Inhalt sind getrennt aufzubewahren. Identifizieren und überprüfen Sie alle Teile und Komponenten anhand der in diesem Dokument

bereitgestellten Liste und Kennzeichnungen. Überprüfen Sie alle Schrauben, indem Sie sie in die entsprechenden Löcher einsetzen. Ziehen Sie die Pulverbeschichtung nicht ab. Unbeschichtetes Metall kann rosten. In manchen Fällen ist es notwendig, die Schrauben mit einem Hammer oder Holzhammer einzuschlagen.

* Für die komplette Montage werden zwei Erwachsene benötigt *

Nur Erwachsene dürfen das Produkt montieren. Kinder dürfen sich nicht im Montagebereich aufhalten, bis das Produkt vollständig montiert ist.

WARNUNGEN:

- Nicht geeignet für Kinder unter 3 Jahren!
- Die maximale Belastung der Kuppel beträgt 350 kg.
- Das maximale Benutzergewicht beträgt 70 kg.
- Überprüfen Sie vor der Benutzung durch ein Kind den Zustand des Gerätes und aller Befestigungen.
- Nicht verwenden, wenn das Gerät nass ist!
- Die Installation sollte nur von Erwachsenen durchgeführt werden. Kinder sollten sich nicht im Montagebereich aufhalten.
- Es wird empfohlen, vor der Verwendung des Geräts einen Helm und Protektoren zu tragen.
- Installieren Sie das Gerät nicht auf Beton, Asphalt oder anderen harten Oberflächen. Ein Fallen auf festen Untergrund kann zu schweren Verletzungen führen.
- Es sollte genügend Platz für Kinder vorhanden sein, um das Produkt sicher verwenden zu können.
- Installieren Sie das Gerät nicht auf losen Oberflächen, z.B. im Sand. Wegen Kippgefahr der Kuppel.
- Um ernsthafte Verletzungen zu vermeiden, weisen Sie Kinder an, das Produkt nicht zu verwenden, bis es ordnungsgemäß installiert ist.
- Schaffen Sie einen sicheren Platz zum Spielen - montieren Sie fern von tief hängenden Ästen, Stromleitungen, Baumstämmen und / oder Wurzeln, Felsen.
- Wählen Sie einen Ort mit ebenem Untergrund für die Installation.
- Kinder jeden Alters sollten bei der Verwendung des Produkts von Erwachsenen beaufsichtigt werden. Was auch immer Ihre Fähigkeiten sind.
- Kinder sollten angewiesen werden, das Gerät nicht auf eine Weise zu verwenden, die nicht dem vorgesehenen Verwendungszweck entspricht.
- Um ein Verwickeln und Ersticken zu vermeiden, ziehen Sie Kinder angemessen an, tragen Sie eng anliegende Schuhe und vermeiden Sie Kleidung wie Ponchos, Schals, Strickjacken um den Hals und andere lose Kleidung, die bei der Verwendung des Produkts potenziell gefährlich sein kann.
- Der betroffene Bereich muss den gesamten empfohlenen Nutzbereich abdecken.
- Beachten Sie, dass Teile durch zu festes Anziehen der Schrauben beschädigt werden können. Zum Anziehen der Schrauben keinen Schraubendreher verwenden!
- Sie verwenden das Produkt auf eigene Gefahr.

Die Einhaltung der obigen Anweisungen und Warnungen verringert die Wahrscheinlichkeit schwerer oder tödlicher Verletzungen.

2. Tipps zum sicheren Gebrauch

TIPPS FÜR SPIELPLATZOBERFLÄCHEN

- Es sollten Schutzmaßnahmen verwendet werden, z.
- Auf gehärteten Oberflächen wie Beton oder Asphalt sollten keine Schüttgüter verwendet werden.
- Das Verlegen von Gummifliesen oder die Ausführung einer gegossenen Oberfläche erfordert in der Regel den Einsatz eines Fachmanns – das sind keine Aufgaben zur Selbstaussführung.
- Verwenden Sie Oberflächenmaterialien für Spielplätze, die den Anforderungen der Sicherheitsnorm CE EN71.

VERBRAUCHERINFORMATIONSBLA TT ZU BEZUGSMATERIALIEN FÜR SPIELPLÄTZE

Wählen Sie eine schützende Oberfläche:

Eines der wichtigsten Dinge, die die Wahrscheinlichkeit schwerer Kopfverletzungen verringern können, ist die Verwendung einer stoßdämpfenden Oberfläche unter und um Ihre Ausrüstung. Die Schutzfläche sollte im Verhältnis zur Höhe des Geräts eine ausreichende Tiefe gemäß den Anforderungen von CE EN71 aufweisen. Es gibt verschiedene Arten von Oberflächen; Für welches Produkt Sie sich auch entscheiden, befolgen Sie diese Richtlinien:

AUFMERSAMKEIT: Installieren Sie Spielgeräte nicht auf Beton, Asphalt oder anderen harten Oberflächen. Das Herunterfallen auf feste Oberflächen kann zu schweren Verletzungen führen. Das Gras gilt nicht als schützender Untergrund, da Abrieb und Umwelteinflüsse seine Dämpfungseigenschaften beeinträchtigen können. Teppichbeläge und dünne Matten sind keine geeigneten Schutzuntergründe.

BEREICH DES SICHEREN SPASSES

SICHERER BEREICH - Platzieren Sie das Produkt nicht weniger als 2 m von jeder Struktur oder jedem Hindernis, wie z. B. einem Zaun, einer Garage, einem Haus, überhängenden Ästen, einer Wäscheleine oder elektrischen Leitungen. Der betroffene Bereich muss den gesamten empfohlenen Nutzbereich abdecken. Siehe das Beispiel unten.

Setzgrößen:
3,05m x 3,05m²

Empfohlener Spielbereich:
5,05 mx 5,05 m²

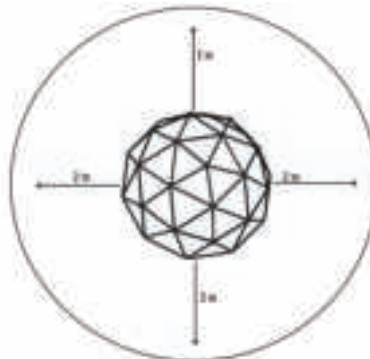

2. Tipps zum sicheren Gebrauch

2.1 Verwendungszweck

- Das Produkt ist nicht für den Einsatz auf Spielplätzen geeignet.
- Das Produkt ist nicht für Kinder unter 3 Jahren geeignet!

3. Symbole



Bitte lesen Sie die Bedienungsanleitung sorgfältig durch!



Das Produkt ist nicht für Kinder unter 3 Jahren geeignet!

4. Liste der Teile

- | | |
|---------------------------------------|----------------------------------|
| M Lange blaue Röhre (x5) | G Bedeuten Mutter (x8) |
| A Eine kurze blaue Röhre (x20) | H Unterlegscheibe (x28) |
| B Medium Yellow Tube (x24) | I Inbusschlüssel (x1) |
| C Klettergriff (x12) | J Schraubenschlüssel (x1) |
| D Hülsenmutter (x12) | K Mutter (x12) |
| E Lange Schraube (x12) | L Handschuhe (x2) |
| F Kurze Schraube (x8) | |



5. Installation

Schritt 1

Bereiten Sie ein Achteck aus den 4 kurzen blauen Röhren (A) und 4 langen blauen Röhren (M) wie nebenstehend gezeigt vor.

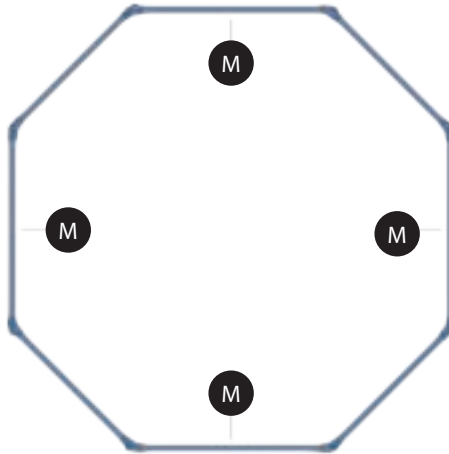

Schritt 2

Verbinden Sie 1 gelbes Rohr (B) und 1 blaues Rohr (A) mit einer kurzen Schraube (F), einer mittleren Mutter (G) und 2 Unterlegscheiben (H) mit einem Inbusschlüssel (I) und einem Flachschlüssel (J). Stellen Sie sicher, dass das lange Rohr (M) und die beiden kurzen Rohre (A) ein Dreieck bilden, oder das kurze Rohr (und) die beiden mittleren Rohre (B) ein Dreieck bilden.

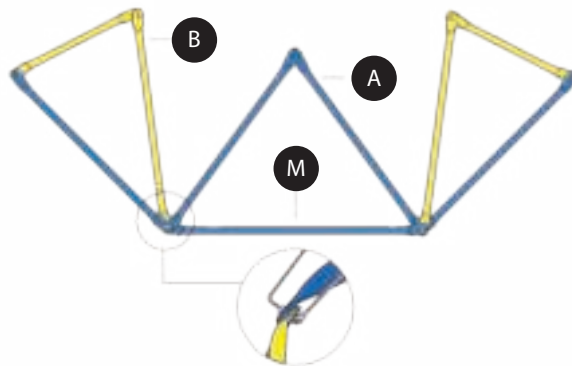

Schritt 3

Wiederholen Sie Schritt 2 für die unten gezeigte Basisform. Nun beginnt die Montage der zweiten Ebene.

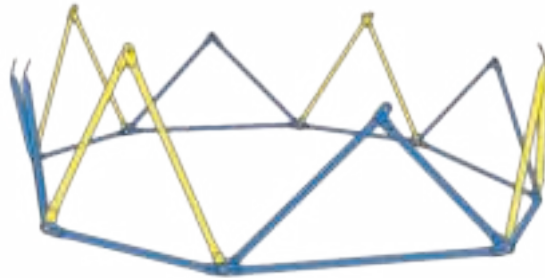

Hinweis: Jeder Verbindungspunkt im unteren Kreis besteht aus vier Rohrenden. Bis auf die unteren Anschlusspunkte bestehen alle Punkte aus fünf oder sechs Rohrenden.

Schritt 4

Verbinden Sie die 4 gelben Rohre (B) mit den beiden zuvor auf der ersten Ebene montierten gelben Rohren (siehe Bild unten) mit einer langen Schraube (E), einer Unterlegscheibe (H) und einer Schraube (K), dann mit einem Inbusschlüssel festziehen (I) und eine Schlüsselfläche (J).

Die Reihenfolge beim Verlegen der Rohre muss der folgenden Abbildung entsprechen: das Ende von Rohr 1 befindet sich unter dem Ende von Rohr 2, dann ist Rohr 2 unter Rohr 3 und so weiter, bis das Ende von Rohr 6 oben ist. Stellen Sie sicher, dass sie sich immer gegen den Uhrzeigersinn befinden.

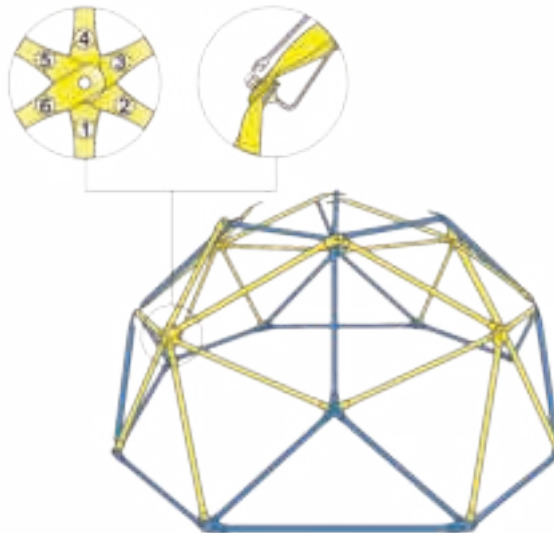

Verbinden Sie nun 1 blaues Rohr (A) und 1 gelbes Rohr (B) mit 1 gelben Rohr (B) und 2 blauen Rohren (A), die zuvor auf der ersten Ebene montiert wurden (siehe Bild unten) mit einer langen Schraube (E), Unterlegscheibe (H) und eine Schraube (K), dann mit einem Innensechskantschlüssel (I) und Schraubenschlüssel (J) festziehen.

Die Reihenfolge beim Verlegen der Rohre muss der folgenden Abbildung entsprechen: das Ende von Rohr 1 befindet sich unter dem Ende von Rohr 2, dann ist Rohr 2 unter Rohr 3 und so weiter, bis das Ende von Rohr 6 oben ist. **Stellen Sie sicher, dass sie sich immer gegen den Uhrzeigersinn befinden.**

Wiederholen Sie diesen Schritt, um die Montage der zweiten Ebene abzuschließen.

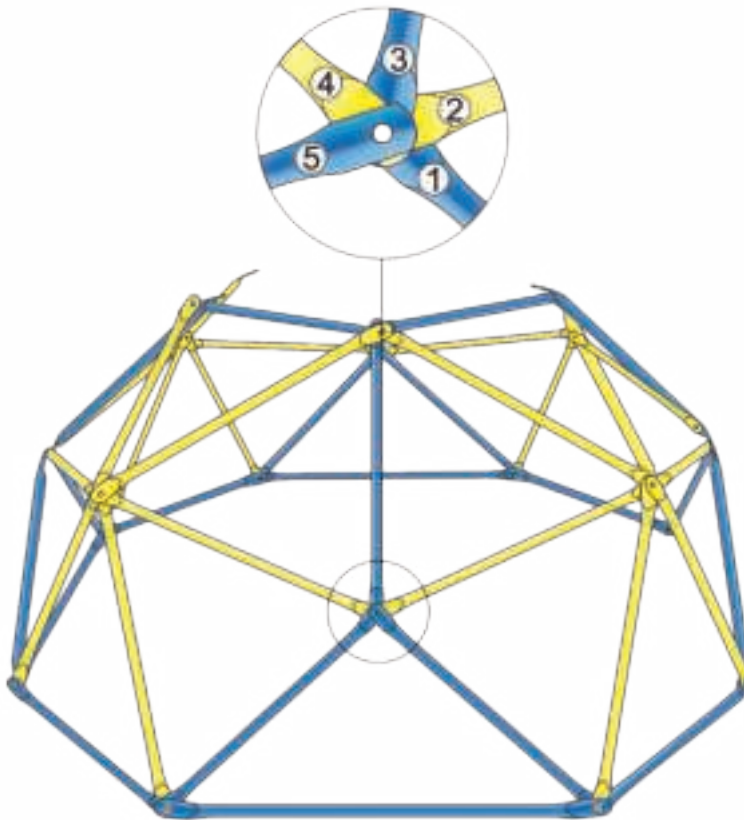

Schritt 5

Beginnen Sie mit der Montage der dritten Ebene, indem Sie 2 kurze blaue Rohre (A) und 1 langes Rohr (M) mit 2 zuvor zusammengebauten gelben Rohren und 1 blauen Rohr mit einer langen Schraube (E), Unterlegscheibe (H) und einer Schraube (K.) verbinden) und dann mit Inbusschlüssel (I) und Schraubenschlüssel (J) festziehen. Stellen Sie sicher, dass das vierte Röhrrchen markiert ist (M).

Die Reihenfolge der Verlegung der Rohre muss der in der folgenden Abbildung gezeigten Reihenfolge entsprechen. Stellen Sie sicher, dass sie sich immer gegen den Uhrzeigersinn befinden.

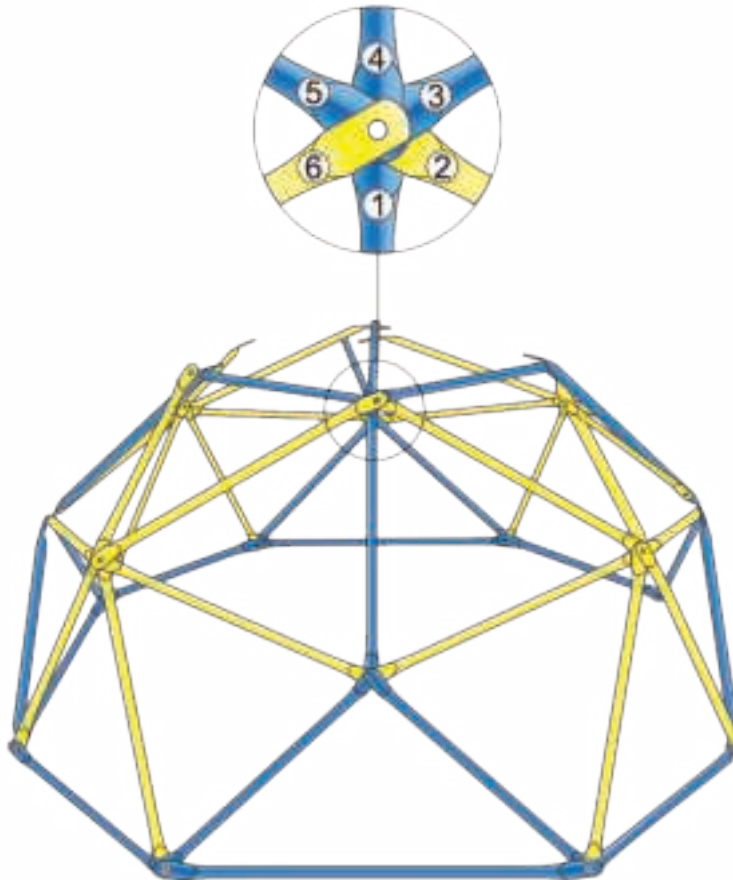

Wiederholen Sie diesen Schritt. Beachten Sie, dass die Oberseite der Kuppel so ist wie quadratisch (4 Rohre (A) und 1 Rohr (M), das sich diagonal kreuzt Innerhalb). Oben haben die Verbindungspunkte zu den Elementen (M) sechs ru tippsr, a Anschlussstellen ohne Schläuche (M) habe fünf tipps Rohre.

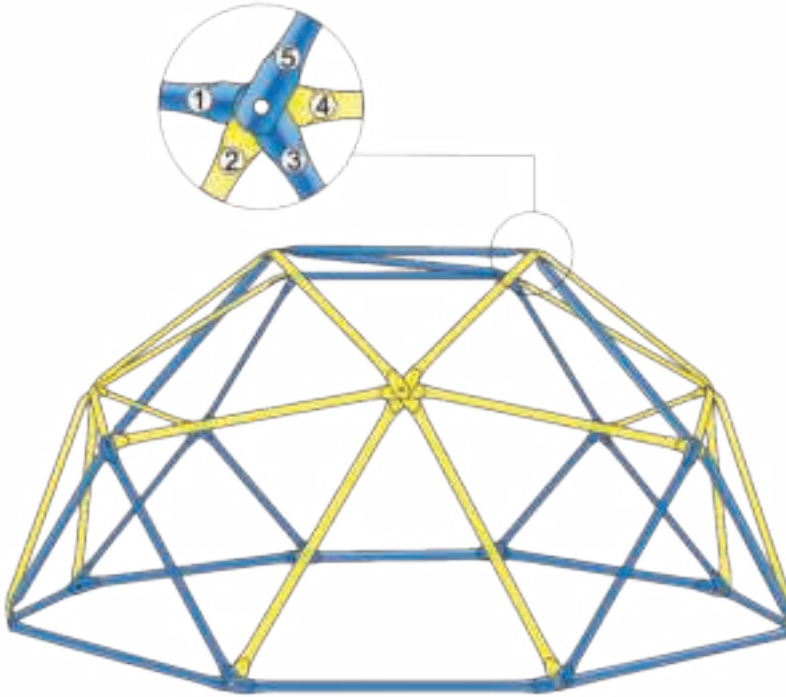

Um den nächsten Verbindungspunkt zu erstellen, fügen Sie ein neues kurzes Rohr (A) hinzu, befestigen Sie dann den 5-Ende-Verbindungspunkt (siehe Bild unten) mit der langen Schraube (E), Unterlegscheibe (H) und einer Schraube (K) und ziehen Sie dann fest mit dem Inbusschlüssel (I) und dem Schraubenschlüssel (J).

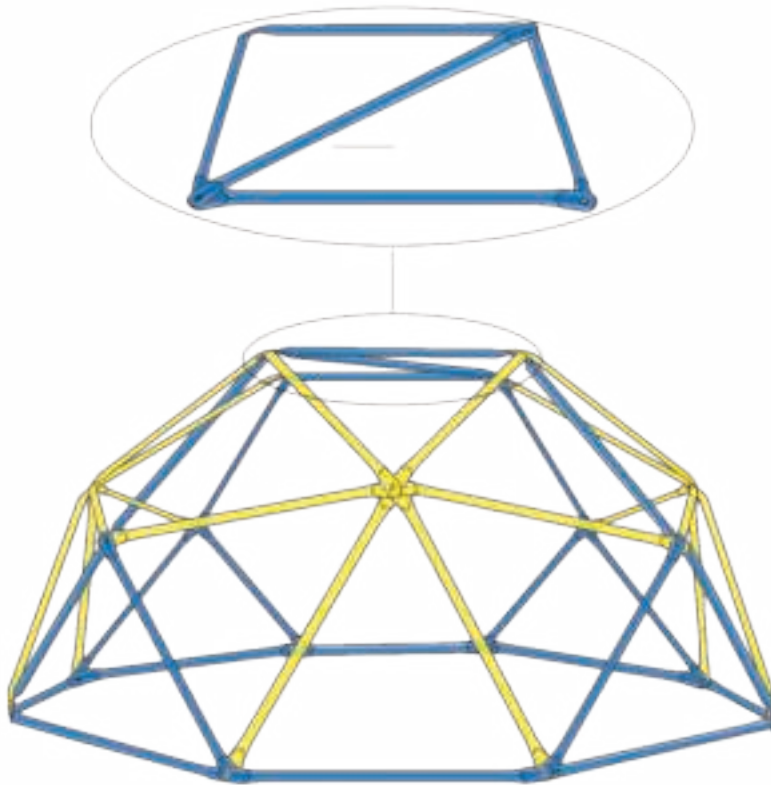

Schritt 6

Nachdem alle Rohre angebracht sind, beginnen Sie mit der Montage der Kletterhalterung. Mit Ausnahme der unteren Verbindungspunkte benötigen alle Punkte 1 Kletterhalterung (D), 1 Hülsenmutter (C) und 1 Inbusschlüssel.

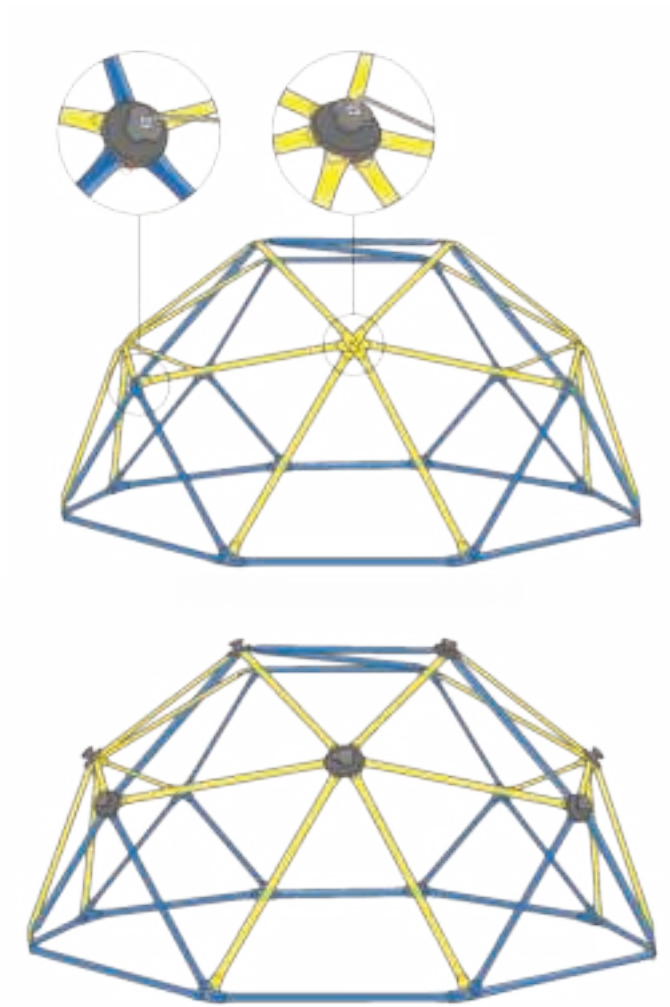

Bitte beachten Sie, dass sich der Schlitz des Griffs in Tube 1 und Tube 5 oder 6 befinden muss (siehe Fotos).

Wenn alle Halterungen angebracht sind, ist das Produkt einsatzbereit. Bei Problemen mit der Montage kontaktieren Sie uns bitte. Wir werden unser Bestes tun, um Ihnen bei der Lösung zu helfen.

Bei Problemen mit der Montage kontaktieren Sie uns bitte. Wir werden unser Bestes tun, um Ihnen bei der Lösung zu helfen.

6. Service und Wartung

- Überprüfen Sie Schläuche, Griffe und Schraubverbindungen regelmäßig auf Risse, Beschädigungen und Verschleiß. Wenn Schäden festgestellt werden, kann das Produkt nicht verwendet werden. Wenden Sie sich an Ihren Händler, um beschädigte Artikel zu ersetzen. Nur Original-Ersatzteile verwenden!
- Verwenden Sie niemals starke Reinigungsmittel zur Reinigung!

7. Entsorgung

Die Produktverpackung ist recycelbar. Entsorgen Sie die Verpackung umweltgerecht in dafür vorgesehenen Behältern.

Dôme d'escalade - 6 FT

Manuel d'instructions

1. Introduction

Merci d'avoir acheté notre dôme d'escalade. Afin d'éviter les blessures causées par une mauvaise utilisation, veuillez lire attentivement ce manuel avant d'utiliser le produit. Il est important que l'utilisateur lise et suive les instructions de ce manuel.

Nous vous souhaitons beaucoup de plaisir !

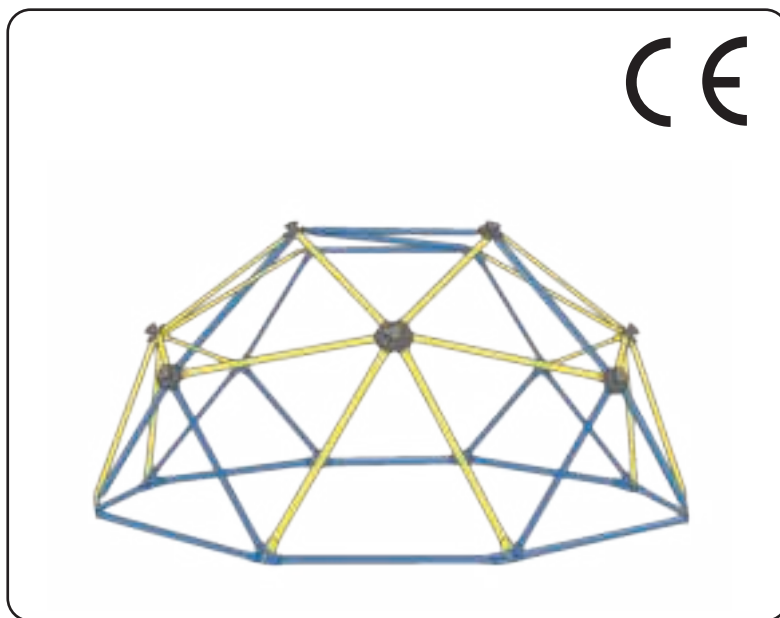

LISEZ ATTENTIVEMENT CES INSTRUCTIONS AVANT UTILISATION !

SUIVEZ LES CONSIGNES DE SÉCURITÉ !

LE NON-RESPECT DES INSTRUCTIONS POURRAIT ENTRAÎNER DES BLESSURES GRAVES !

CONSERVEZ CES INSTRUCTIONS POUR RÉFÉRENCE FUTURE !

Indice	côté
1. Introduction _____	41
2. Conseils pour une utilisation en toute sécurité _____	42-44
2.1 Utilisation prévue _____	45
3. Symboles _____	45
4. liste de pièces _____	45
5. Installation _____	46-52
6. Service et entretien _____	53
7. Utilisation _____	53

2. Conseils pour une utilisation en toute sécurité

LE NON-RESPECT DES AVERTISSEMENTS SUIVANTS POURRAIT ENTRAÎNER DES BLESSURES GRAVES, DES DOMMAGES CORPORELS, AINSI QU'UNE PERTE DE GARANTIE.

Le propriétaire du produit doit s'assurer que tous les utilisateurs connaissent et suivent ces règles pour garantir une utilisation sûre du produit.

Pour assurer votre sécurité, veuillez procéder à l'installation de ce produit en suivant scrupuleusement ces instructions. Vérifiez la boîte et tous les emballages pour les pièces et/ou le matériel didactique supplémentaire. Avant de commencer l'assemblage, lisez le manuel d'instructions et identifiez les pièces à l'aide de l'ID et de la liste des pièces fournies dans ce document. Une installation, une utilisation et une surveillance correctes et complètes sont essentielles pour un fonctionnement correct et pour réduire le risque d'accident ou de blessure. Il existe un risque élevé de blessures graves si le produit n'est pas correctement assemblé, entretenu et utilisé.

- Il est recommandé que l'assemblage de ce produit soit effectué par deux adultes.
- Sachez que les pièces peuvent être endommagées en serrant trop fort les vis.
- Portez des lunettes de sécurité lors de l'assemblage du produit.
- N'utilisez pas l'appareil s'il n'est pas complètement assemblé

La plupart des blessures sont causées par une mauvaise utilisation et/ou le non-respect des instructions. Soyez prudent lorsque vous utilisez ce produit.

AVANT DE COMMENCER L'ASSEMBLAGE

Les sacs pour les composants et leur contenu doivent être stockés séparément. Identifiez et vérifiez toutes les pièces et composants à l'aide de la liste et des identifiants fournis dans ce document. Vérifiez toutes les vis en les insérant dans les trous appropriés. Ne décollez pas le

revêtement en poudre. Le métal non revêtu peut rouiller. Dans certains cas, il sera nécessaire de marteler les vis avec un marteau ou un maillet en bois.

* Deux adultes sont requis pour l'assemblage complet *

Seuls les adultes peuvent assembler le produit. Les enfants ne doivent pas être dans la zone d'assemblage tant que le produit n'est pas entièrement assemblé.

MISES EN GARDE:

- Ne convient pas aux enfants de moins de 3 ans !
- La charge maximale pour le dôme est de 350 kg.
- Le poids maximum de l'utilisateur est de 70 kg.
- Avant utilisation par un enfant, vérifiez l'état de l'appareil et de toutes les fixations.
- Ne pas utiliser si l'appareil est mouillé !
- L'installation ne doit être effectuée que par des adultes. Les enfants ne doivent pas se trouver dans la zone de rassemblement.
- Avant d'utiliser l'appareil, il est recommandé de porter un casque et des protections.
- Ne pas installer l'appareil sur du béton, de l'asphalte ou toute autre surface dure. Tomber sur un sol solide peut causer des blessures graves.
- Il doit y avoir suffisamment d'espace pour que les enfants puissent utiliser le produit en toute sécurité.
- N'installez pas l'appareil sur des surfaces meubles, par exemple dans le sable. En raison du risque de basculement du dôme.
- Pour éviter des blessures graves, informez les enfants de ne pas utiliser le produit tant qu'il n'est pas correctement installé.
- Créez un endroit sûr pour jouer - montez loin des branches d'arbres basses, des lignes électriques, des troncs d'arbres et / ou des racines, des rochers.
- Choisissez un endroit avec un sol plat pour l'installation.
- Les enfants de tous âges doivent être surveillés par des adultes lors de l'utilisation du produit. Quelle que soit votre compétence.
- Les enfants doivent être informés de ne pas utiliser l'équipement d'une manière incompatible avec son utilisation prévue.
- Pour éviter l'enchevêtrement et la suffocation, habillez les enfants de manière appropriée, portez des chaussures ajustées et évitez les vêtements tels que les ponchos, les écharpes, les vestes à cordons autour du cou et les autres vêtements amples qui peuvent être potentiellement dangereux lors de l'utilisation du produit.
- La zone affectée doit couvrir toute la zone utilisable recommandée.
- Sachez que les pièces peuvent être endommagées en serrant trop fort les vis. N'utilisez pas de tournevis pour serrer les vis !
- Vous utilisez le produit à vos risques et périls.

Le respect des instructions et des avertissements ci-dessus réduira la probabilité de blessures graves ou mortelles.

2. Conseils pour une utilisation en toute sécurité

CONSEILS POUR LES SURFACES DE JEUX

- Des mesures de protection doivent être utilisées, par exemple une clôture autour de la bordure carrée et/ou une doublure avec des bordures de pelouse.
- Les matériaux en vrac ne doivent pas être utilisés sur des surfaces durcies telles que le béton ou l'asphalte.
- L'installation de dalles en caoutchouc ou l'exécution d'une surface coulée nécessite généralement l'utilisation d'un professionnel - ce ne sont pas des tâches à réaliser soi-même.
- Utilisez des matériaux de surface pour les aires de jeux qui répondent aux exigences de la norme de sécurité CE EN71.

FICHE CONSOMMATEUR SUR LES MATÉRIAUX DE COUVERTURE POUR AIRES DE JEUX

Choisissez une surface protectrice :

L'une des choses les plus importantes qui peuvent réduire le risque de blessure grave à la tête est l'utilisation d'une surface absorbant les chocs sous et autour de votre équipement. La surface de protection doit être d'une profondeur suffisante par rapport à la hauteur de l'équipement conformément aux exigences de la norme CE EN71. Il existe différents types de surfaces ; Quel que soit le produit que vous choisissiez, suivez ces directives :

ATTENTION: N'installez pas d'équipement de jeu sur du béton, de l'asphalte ou toute autre surface dure. Tomber sur des surfaces solides peut entraîner des blessures graves. L'herbe n'est pas considérée comme un substrat protecteur car l'usure et les facteurs environnementaux peuvent réduire ses propriétés d'amortissement. Les revêtements de moquette et les tapis fins ne sont pas des surfaces de protection appropriées.

ZONE DE PLAISIR EN TOUTE SÉCURITÉ

ZONE DE SÉCURITÉ - Placez le produit à au moins 2 m de toute structure ou obstacle, tel qu'une clôture, un garage, une maison, des branches en surplomb, une corde à linge ou un câblage électrique. La zone affectée doit couvrir toute la zone utilisable recommandée. Voir l'exemple ci-dessous.

Définir les tailles :
3,05 mx 3,05 m

Aire de jeux recommandée :
5,05 mx 5,05 m

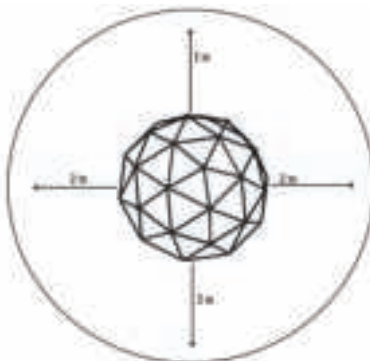

2. Conseils pour une utilisation en toute sécurité

2.1 Utilisation prévue

- Le produit n'est pas adapté pour une utilisation dans les aires de jeux.
- Le produit ne convient pas aux enfants de moins de 3 ans !

3. Symboles



Veillez lire attentivement le mode d'emploi !



Le produit ne convient pas aux enfants de moins de 3 ans !

4. liste de pièces

- | | |
|-----------------------------------|-----------------------------|
| M Long tube bleu (x5) | G Moyenne écrou (x8) |
| A Un petit tube bleu (x20) | H Rondelle (x28) |
| B Tube jaune moyen (x24) | I Clé Allen (x1) |
| C Poignée d'escalade (x12) | J Clé (x1) |
| D Écrou à douille (x12) | K Écrou (x12) |
| E Boulon long (x12) | L Des gants (x2) |
| F Boulon court (x8) | |



5. Installation

Étape 1

Préparez un octogone à partir des 4 tubes bleus courts (A) et des 4 tubes bleus longs (M) comme indiqué ci-contre.

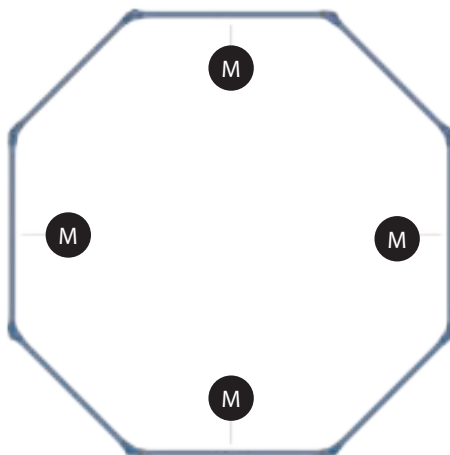

Étape 2

Connectez 1 tube jaune (B) et 1 tube bleu (A) avec un boulon court (F), un écrou moyen (G) et 2 rondelles (H) à l'aide d'une clé Allen (I) et d'une clé plate (J). Assurez-vous que le tube long (M) et les deux tubes courts (A) forment un triangle, ou que le tube court (et) les deux tubes moyens (B) forment un triangle.

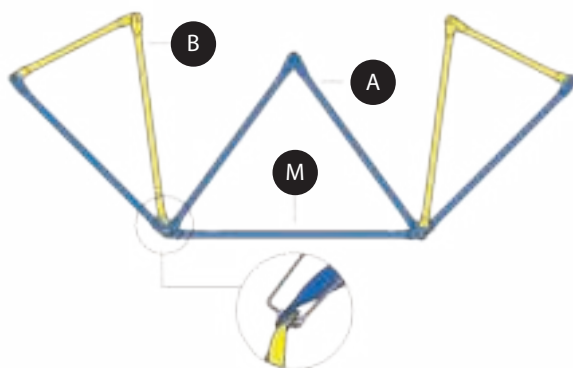

Étape 3

Répétez l'étape 2 pour la forme de base illustrée ci-dessous. Maintenant, l'assemblage du deuxième niveau va commencer.

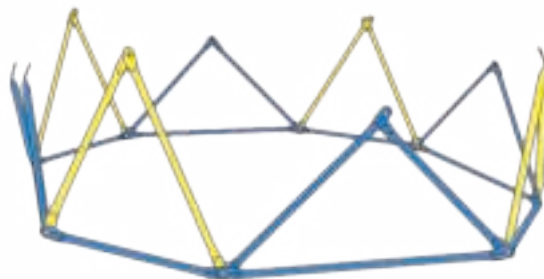

Remarque : Chaque point de connexion dans le cercle inférieur sera composé de quatre extrémités de tuyau. À l'exception des points de connexion inférieurs, tous les points seront constitués de cinq ou six extrémités de tuyau.

Étape 4

Reliez les 4 tubes jaunes (B) aux deux tubes jaunes préalablement assemblés au premier niveau (voir photo ci-dessous) avec un boulon long (E), une rondelle (H) et un boulon (K), puis serrez avec une clé Allen (I) et un méplat (J).

L'ordre de pose des tubes doit être le même que celui indiqué sur la figure ci-dessous : l'extrémité du tube 1 est sous l'extrémité du tube 2, puis le tube 2 est sous le tube 3 et ainsi de suite jusqu'à ce que l'extrémité du tube 6 soit en haut. Assurez-vous qu'ils sont toujours dans le sens inverse des aiguilles d'une montre.

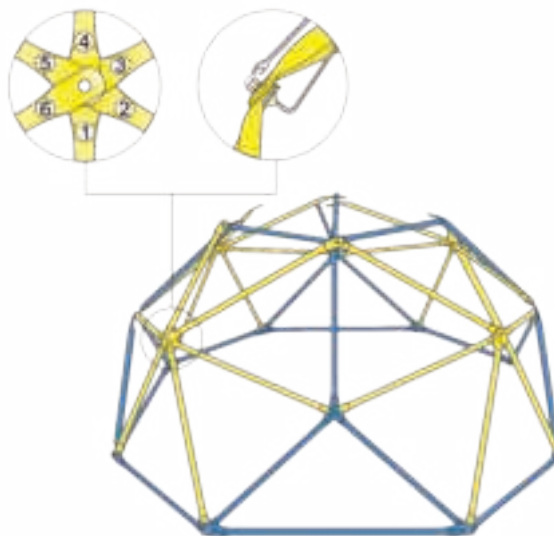

Connectez maintenant 1 tube bleu (A) et 1 tube jaune (B) avec 1 tube jaune (B) et 2 tubes bleus (A) préalablement assemblés sur le premier étage (voir photo ci-dessous) avec un boulon long (E), une rondelle (H) et une vis (K), puis serrez avec une clé Allen (I) et une clé (J).

L'ordre de pose des tubes doit être le même que celui indiqué sur la figure ci-dessous : l'extrémité du tube 1 est sous l'extrémité du tube 2, puis le tube 2 est sous le tube 3 et ainsi de suite jusqu'à ce que l'extrémité du tube 6 soit en haut. Assurez-vous qu'ils sont toujours dans le sens inverse des aiguilles d'une montre.

Répétez cette étape pour terminer l'assemblage du deuxième étage.

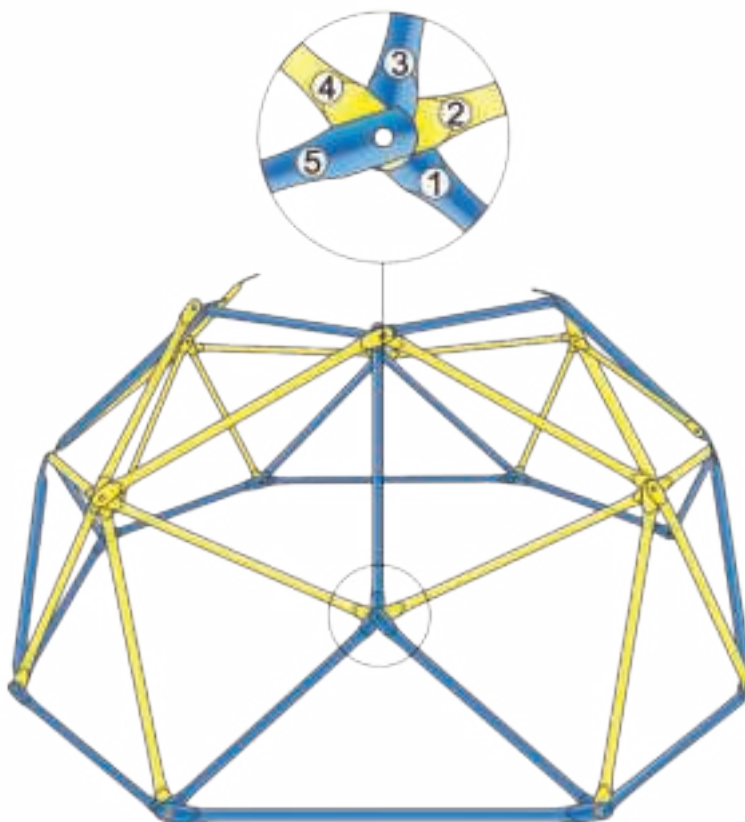

Étape 5

Commencez l'assemblage du troisième niveau en reliant 2 tubes bleus courts (A) et 1 tube long (M) à 2 tubes jaunes et 1 tube bleu préalablement assemblés avec un boulon long (E), une rondelle (H) et un boulon (K), puis serrez avec la clé Allen (I) et la clé (J). Assurez-vous que le quatrième tube est marqué (M).

L'ordre de pose des tuyaux doit respecter la séquence indiquée dans la figure ci-dessous. Assurez-vous qu'ils sont toujours dans le sens inverse des aiguilles d'une montre.

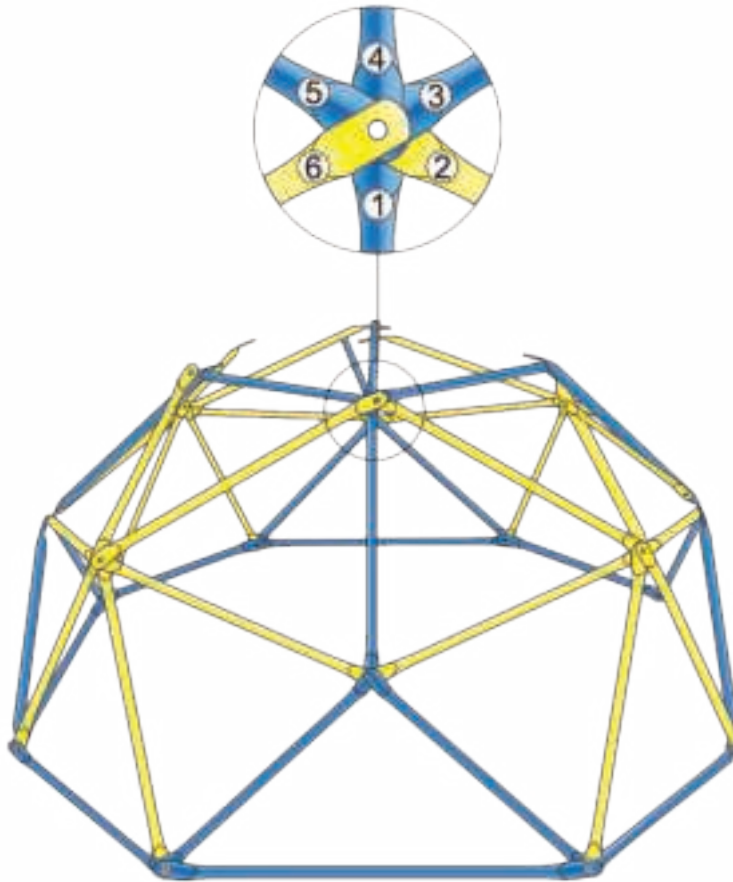

Répétez cette étape. Notez que le sommet du dôme est comme carré (4 tubes (A) et 1 tube (M) qui traverse en diagonale à l'intérieur. En haut, les points de connexion aux éléments (M) ont six conseils rur, a points de connexion sans tubes (M) avoir cinq conseils tuyaux.

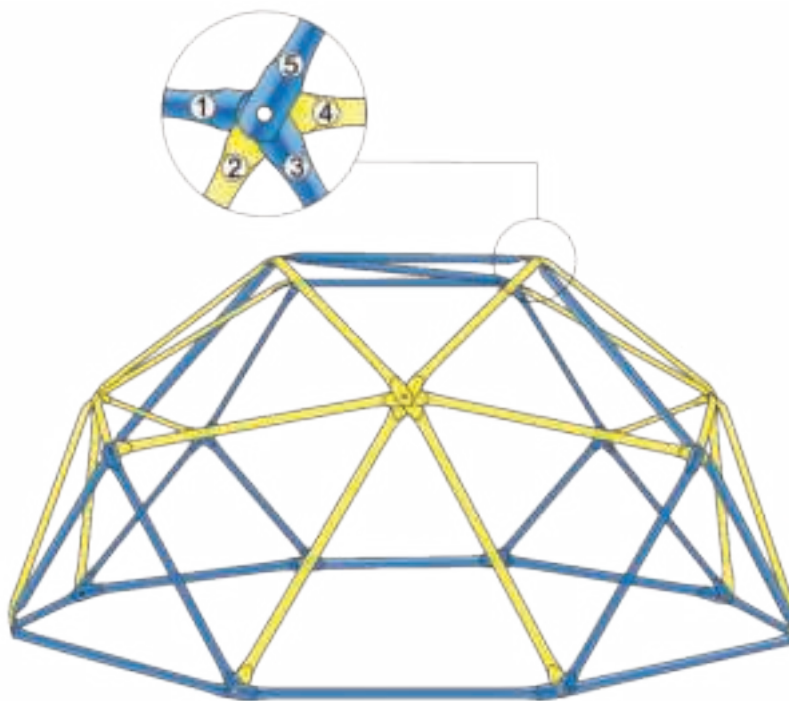

Pour créer le point de connexion suivant, ajoutez un nouveau tube court (A), puis fixez le point de connexion à 5 extrémités (voir image ci-dessous) avec le boulon long (E), la rondelle (H) et un boulon (K), puis serrez avec la clé Allen (I) et la clé (J).

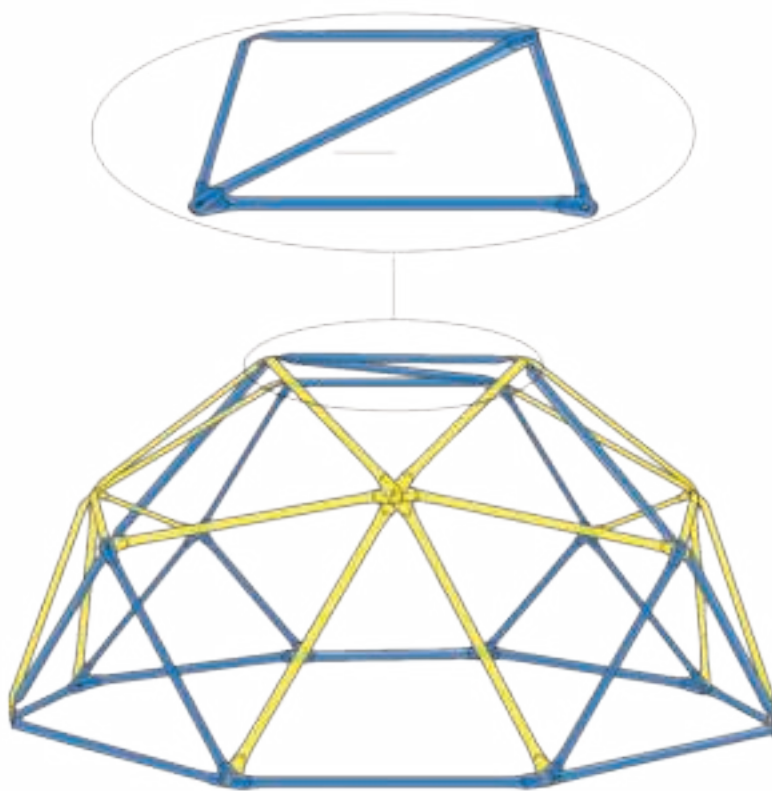

Étape 6

Une fois tous les tubes en place, commencez à assembler le support d'escalade.

À l'exception des points de connexion inférieurs, tous les points nécessiteront 1 support d'escalade (D), 1 écrou à manchon (C) et 1 clé Allen.

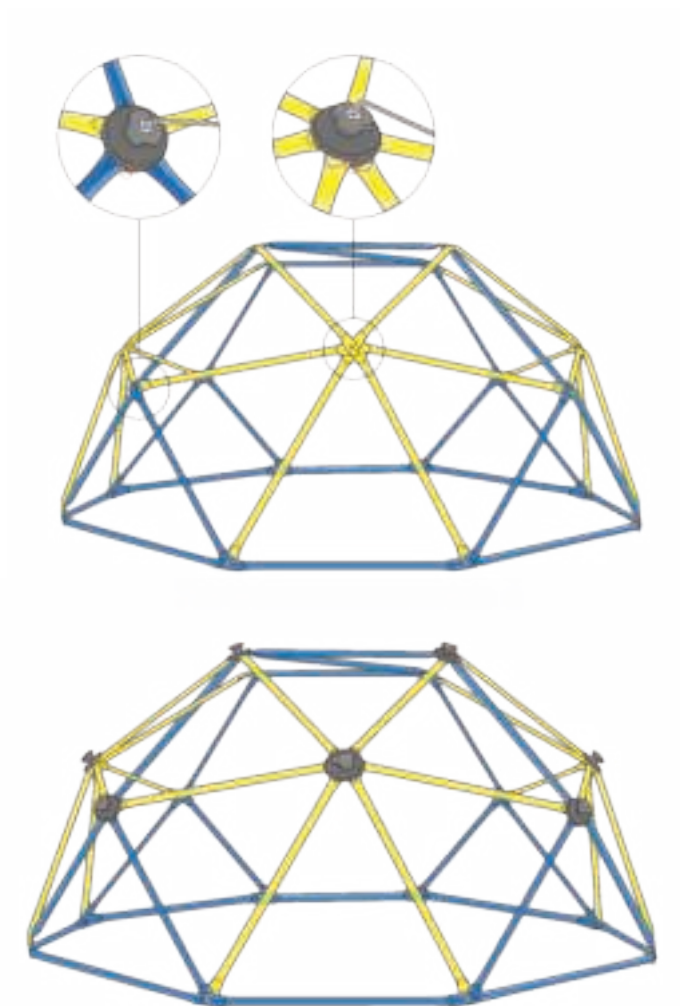

Veuillez noter que la fente de la poignée doit être dans le Tube 1 et le Tube 5 ou 6 (voir photos).

Lorsque tous les supports sont en place, le produit est prêt à l'emploi. En cas de problème de montage, veuillez nous contacter. Nous ferons de notre mieux pour vous aider à le résoudre.

En cas de problème de montage, veuillez nous contacter. Nous ferons de notre mieux pour vous aider à le résoudre.

6. Entretien et maintenance

- Inspectez régulièrement les tubes, les poignées et les connexions boulonnées pour détecter les fissures, les dommages et l'usure. Si des dommages sont constatés, le produit ne peut pas être utilisé. Contactez votre revendeur pour le remplacement des articles endommagés. N'utilisez que des pièces de rechange d'origine !
- N'utilisez jamais de produits de nettoyage puissants pour le nettoyage !

7. Élimination

L'emballage du produit est recyclable. Éliminez l'emballage dans le respect de l'environnement en utilisant des conteneurs prévus à cet effet.

Cupola da arrampicata - 6 FT

Manuale di istruzioni

1. Introduzione

Grazie per aver acquistato la nostra cupola da arrampicata. Per evitare lesioni causate da un uso improprio, leggere attentamente questo manuale prima di utilizzare il prodotto. È importante che l'utente legga e segua le istruzioni contenute in questo manuale.

Ti auguriamo tanto divertimento!

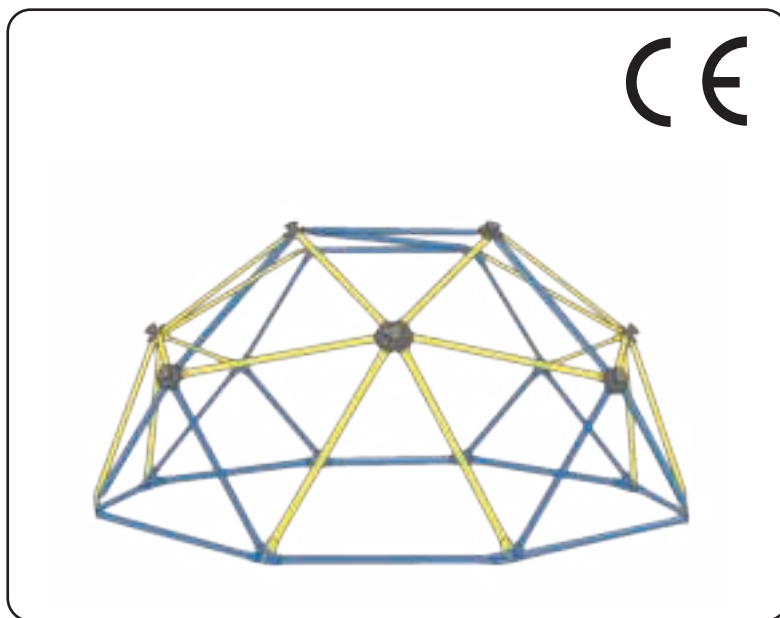

LEGGERE ATTENTAMENTE QUESTE ISTRUZIONI PRIMA DELL'USO!
SEGUI LE ISTRUZIONI DI SICUREZZA!
IL MANCATO SEGUIRE LE ISTRUZIONI POTREBBE PROVOCARE GRAVI LESIONI!
CONSERVARE QUESTE ISTRUZIONI PER FUTURI RIFERIMENTI!

Indice	lato
1. introduzione _____	54
2. Suggerimenti per un uso sicuro _____	55-57
2.1 Uso previsto _____	58
3. Simboli _____	58
4. elenco delle parti _____	58
5. Installazione _____	59-65
6. Servizio e manutenzione _____	66
7. Utilizzo _____	66

2. Suggerimenti per un uso sicuro

LA MANCATA OSSERVANZA DELLE SEGUENTI AVVERTENZE POTREBBE PROVOCARE LESIONI GRAVI, DANNI PERSONALI E PERDITA DELLA GARANZIA.

Il proprietario del prodotto deve assicurarsi che tutti gli utenti conoscano e seguano queste regole per garantire un uso sicuro del prodotto.

Per garantire la tua sicurezza, procedi all'installazione di questo prodotto seguendo attentamente queste istruzioni. Controllare la scatola e tutti gli imballaggi per parti e/o materiali didattici aggiuntivi. Prima di iniziare l'assemblaggio, leggere il manuale di istruzioni e identificare le parti utilizzando l'ID e l'elenco delle parti fornite in questo documento.

L'installazione, l'uso e la supervisione corretti e completi sono essenziali per il corretto funzionamento e per ridurre il rischio di incidenti o lesioni. C'è un alto rischio di lesioni gravi se il prodotto non è correttamente assemblato, mantenuto e utilizzato.

- Si consiglia di far eseguire il montaggio di questo prodotto da due adulti.
- Tenere presente che le parti possono essere danneggiate serrando eccessivamente le viti.
- Indossare occhiali di sicurezza durante l'assemblaggio del prodotto.
- Non utilizzare il dispositivo se non è completamente assemblato

La maggior parte delle lesioni è causata da un uso improprio e/o dalla mancata osservanza delle istruzioni. Fare attenzione quando si utilizza questo prodotto.

PRIMA DI INIZIARE IL MONTAGGIO

Le borse per i componenti e il loro contenuto devono essere conservate separatamente. Identificare e controllare tutte le parti e i componenti utilizzando l'elenco e gli identificatori forniti in questo documento. Controllare tutte le viti inserendole negli appositi fori. Non staccare il rivestimen-

to in polvere. Il metallo non rivestito può arrugginire. In alcuni casi, sarà necessario martellare le viti con un martello o un martello di legno.

* Sono necessari due adulti per il montaggio completo *

Solo gli adulti possono assemblare il prodotto. I bambini non devono trovarsi nell'area di montaggio finché il prodotto non è completamente assemblato.

AVVERTENZE:

- Non adatto a bambini di età inferiore a 3 anni!
- Il carico massimo per la cupola è di 350 kg.
- Il peso massimo dell'utente è di 70 kg.
- Prima dell'uso da parte di un bambino, controllare le condizioni del dispositivo e tutti i fissaggi.
- Non utilizzare se il dispositivo è bagnato!
- L'installazione deve essere eseguita solo da adulti. I bambini non dovrebbero essere nell'area di montaggio.
- Prima di utilizzare il dispositivo, si consiglia di indossare un casco e protezioni.
- Non installare l'unità su cemento, asfalto o altre superfici dure. La caduta su un terreno solido può causare lesioni gravi.
- Dovrebbe esserci spazio sufficiente per consentire ai bambini di utilizzare il prodotto in sicurezza.
- Non installare il dispositivo su superfici sciolte, ad esempio nella sabbia. A causa del rischio di ribaltamento della cupola.
- Per evitare lesioni gravi, informare i bambini di non utilizzare il prodotto finché non è stato installato correttamente.
- Crea un luogo sicuro in cui giocare: monta lontano da rami di alberi bassi, linee elettriche, tronchi d'albero e/o radici, rocce.
- Selezionare un luogo con terreno pianeggiante per l'installazione.
- I bambini di tutte le età devono essere sorvegliati da adulti durante l'utilizzo del prodotto. Qualunque sia la tua abilità.
- I bambini devono essere istruiti a non utilizzare l'attrezzatura in modo non conforme all'uso previsto.
- Per prevenire impigliamenti e soffocamento, vestire i bambini in modo appropriato, indossare scarpe attillate ed evitare indumenti come poncho, sciarpe, giacche a cordoncino intorno al collo e altri indumenti larghi che potrebbero essere potenzialmente pericolosi durante l'utilizzo del prodotto.
- L'area interessata deve coprire l'intera area utilizzabile consigliata.
- Tenere presente che le parti possono essere danneggiate serrando eccessivamente le viti. Non utilizzare un cacciavite per serrare le viti!
- Utilizzi il prodotto a tuo rischio.

Il rispetto delle istruzioni e delle avvertenze di cui sopra ridurrà la probabilità di lesioni gravi o mortali.

2. Suggerimenti per un uso sicuro

CONSIGLI PER LE SUPERFICI DEL PARCO GIOCO

- Dovrebbero essere utilizzate misure protettive, ad esempio una recinzione attorno al bordo quadrato e/o il rivestimento con i bordi del prato.
- I materiali sfusi non devono essere utilizzati su superfici indurite come cemento o asfalto.
- L'installazione di piastrelle di gomma o l'esecuzione di una superficie colata di solito richiede l'uso di un professionista: questi non sono compiti per l'auto-implementazione.
- Utilizzare materiali di superficie per parchi giochi che soddisfino i requisiti dello standard di sicurezza CE EN71.

SCHEDA INFORMATIVA AL CONSUMATORE SUI MATERIALI DI COPERTURA PER I CAMPI GIOCO

Scegli una superficie protettiva:

Una delle cose più importanti che può ridurre la probabilità di un grave trauma cranico è l'uso di una superficie che assorbe gli urti sotto e intorno all'attrezzatura. La superficie protettiva dovrebbe essere di profondità sufficiente in relazione all'altezza dell'attrezzatura in conformità con i requisiti di CE EN71. Esistono diversi tipi di superfici; Qualunque sia il prodotto che scegli, segui queste linee guida:

ATTENZIONE: Non installare attrezzature da gioco su cemento, asfalto o altre superfici dure. La caduta su superfici solide può provocare gravi lesioni personali. L'erba non è considerata un substrato protettivo in quanto l'usura e i fattori ambientali possono ridurne le proprietà ammortizzanti. I rivestimenti per moquette e i tappetini sottili non sono superfici protettive adatte.

AREA DI DIVERTIMENTO SICURO

AREA SICURA - Posizionare il prodotto a non meno di 2 m da qualsiasi struttura o ostacolo, come recinzione, garage, casa, rami sporgenti, stendibiancheria o cavi elettrici. L'area interessata deve coprire l'intera area utilizzabile consigliata. Vedere l'esempio di seguito.

Imposta dimensioni:
3,05 mx 3,05 m

Area giochi consigliata:
5,05 mx 5,05 m

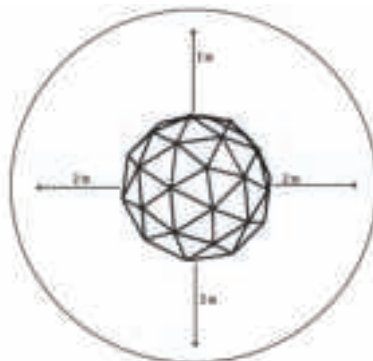

2. Suggerimenti per un uso sicuro

2.1 Uso previsto

- Il prodotto non è adatto per l'uso in parchi giochi.
- Il prodotto non è adatto a bambini di età inferiore a 3 anni!

3. Simboli



Si prega di leggere attentamente le istruzioni per l'uso!



Il prodotto non è adatto a bambini di età inferiore a 3 anni!

4. elenco delle parti

- | | |
|---|--------------------------------|
| M Tubo lungo blu (x5) | G Significare dado (x8) |
| A Un corto tubo blu (x20) | H Rondella (x28) |
| B Tubolare giallo medio (x24) | I Chiave a brugola (x1) |
| C Impugnatura da arrampicata (x12) | J Chiave (x1) |
| D Dado a manicotto (x12) | K Dado (x12) |
| E Bullone lungo (x12) | L Guanti (x2) |
| F Bullone corto (x8) | |



5. Installazione

Passo 1

Preparare un ottagono dai 4 tubi blu corti (A) e 4 tubi blu lunghi (M) come mostrato a fianco.

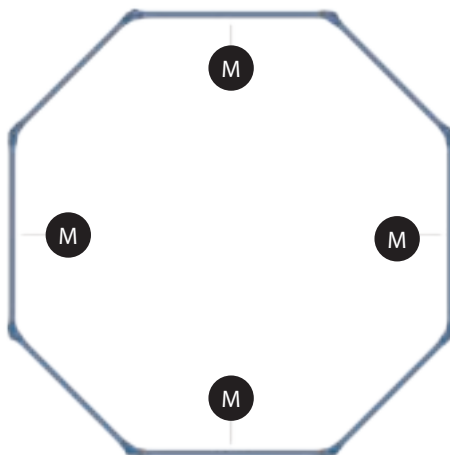

Passo 2

Collegare 1 tubo giallo (B) e 1 tubo blu (A) con un bullone corto (F), un dado medio (G) e 2 rondelle (H) utilizzando una chiave a brugola (I) e una chiave piatta (J). Assicurarsi che il tubo lungo (M) e i due tubi corti (A) formino un triangolo, oppure il tubo corto (e) i due tubi medi (B) formino un triangolo.

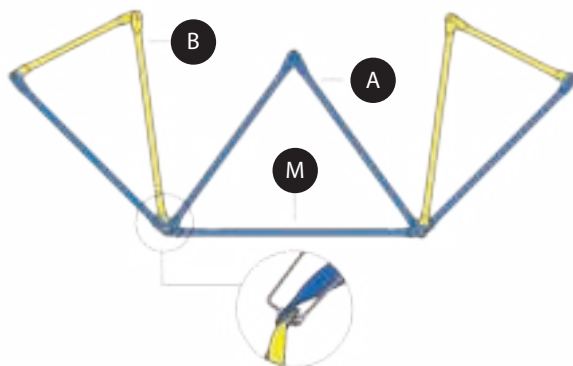

Passaggio 3

Ripetere il passaggio 2 per la forma base mostrata di seguito. Ora inizierà l'assemblaggio del secondo livello.

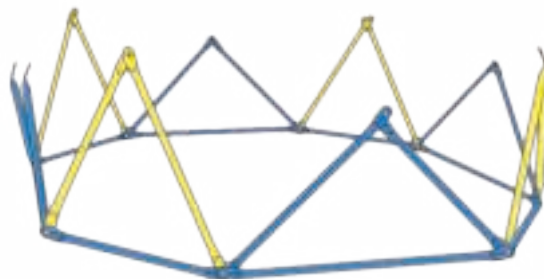

Nota: ogni punto di connessione nel cerchio inferiore sarà costituito da quattro estremità del tubo. Fatta eccezione per i punti di connessione inferiori, tutti i punti saranno costituiti da cinque o sei estremità dei tubi.

Passaggio 4

Collegare i 4 tubi gialli (B) con i due tubi gialli precedentemente assemblati al primo livello (vedi foto sotto) con un bullone lungo (E), una rondella (H) e un bullone (K), quindi serrare con una chiave a brugola (I) e una chiave piatta (J).

L'ordine di posa dei tubi deve essere lo stesso indicato nella figura seguente: l'estremità del tubo 1 è sotto l'estremità del tubo 2, quindi il tubo 2 è sotto il tubo 3 e così via fino a quando l'estremità del tubo 6 è in alto. Assicurati che siano sempre in posizione antioraria.

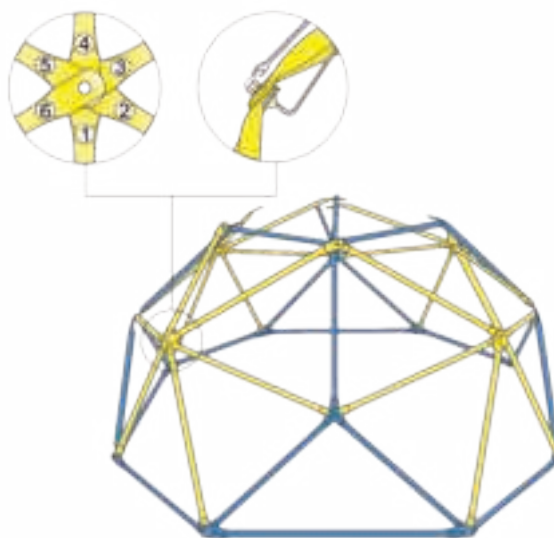

Collegare ora 1 tubo blu (A) e 1 tubo giallo (B) con 1 tubo giallo (B) e 2 tubi blu (A) precedentemente assemblati sul primo livello (vedi foto sotto) con un bullone lungo (E), rondella (H) e una vite (K), quindi serrare con una chiave a brugola (I) e una chiave inglese (J).

L'ordine di posa dei tubi deve essere lo stesso indicato nella figura seguente: l'estremità del tubo 1 è sotto l'estremità del tubo 2, quindi il tubo 2 è sotto il tubo 3 e così via fino a quando l'estremità del tubo 6 è in alto. Assicuratevi che siano sempre in posizione antioraria. Ripetere questo passaggio per completare l'assemblaggio del secondo livello.

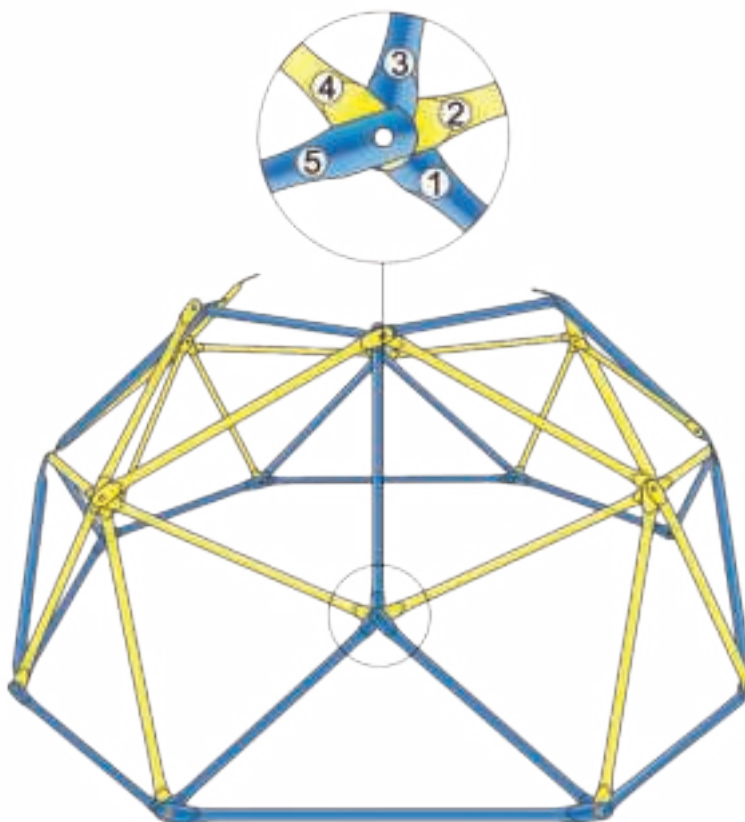

Passaggio 5

Iniziare il montaggio del terzo livello collegando 2 tubi blu corti (A) e 1 tubo lungo (M) a 2 tubi gialli precedentemente assemblati e 1 tubo blu con bullone lungo (E), rondella (H) e un bullone (K), quindi serrare con la chiave a brugola (I) e la chiave inglese (J). Assicurarsi che il quarto tubo sia contrassegnato (M).

L'ordine di posa dei tubi deve rispettare la sequenza indicata nella figura seguente. Assicurati che siano sempre in posizione antioraria.

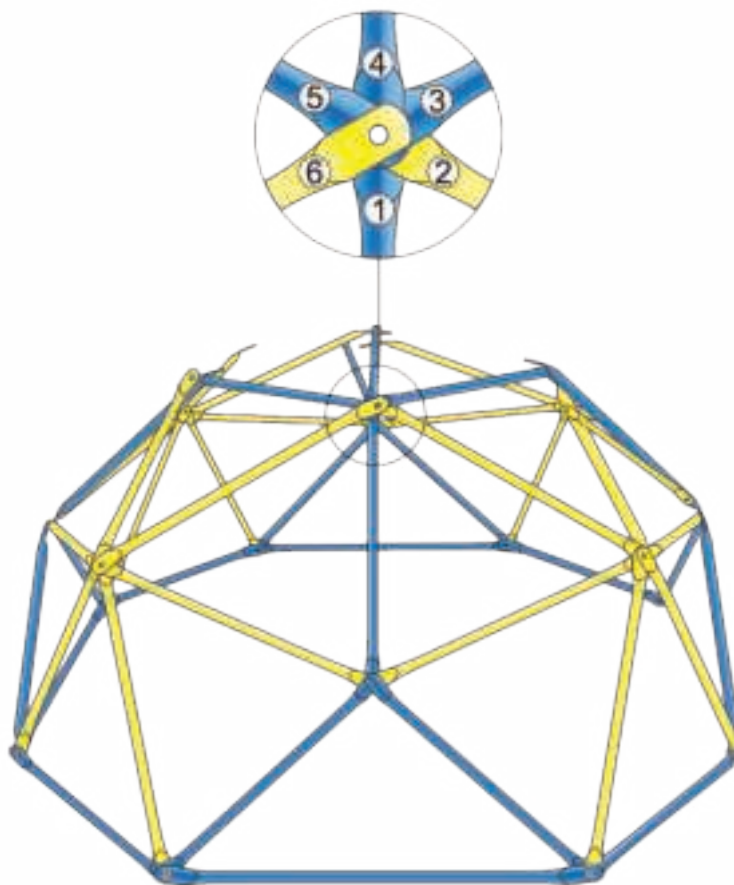

Ripetere questo passaggio. Nota che la parte superiore della cupola è simile quadrato (4 tubi (A) e 1 tubo (M) che incrocia in diagonale dentro. In alto, hanno i punti di collegamento agli elementi (M). sei suggerimentir, a punti di connessione senza tubi (M) avere cinque suggerimenti tubi.

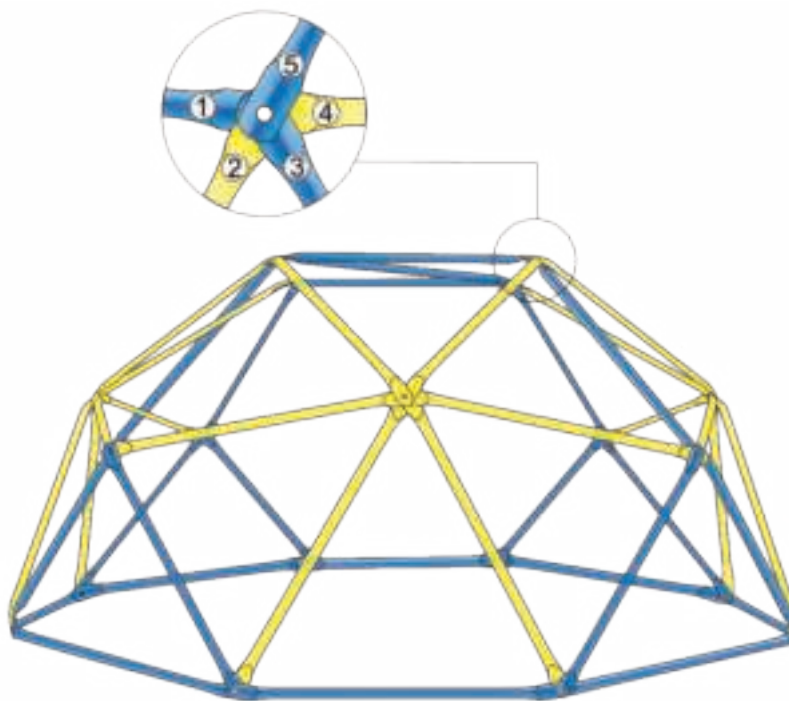

Per creare il punto di connessione successivo, aggiungere un nuovo tubo corto (A), quindi fissare il punto di connessione a 5 estremità (vedi immagine sotto) con il bullone lungo (E), la rondella (H) e un bullone (K), quindi serrare con la chiave a brugola (I) e la chiave inglese (J).

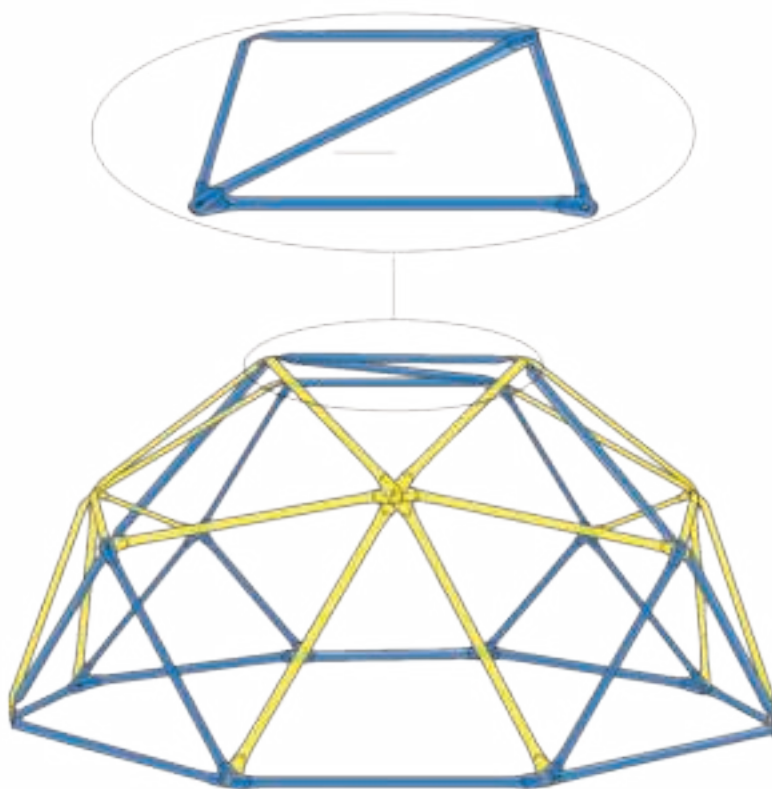

Passaggio 6

Dopo che tutti i tubi sono a posto, inizia ad assemblare il monte di arrampicata.

Fatta eccezione per i punti di connessione inferiori, tutti i punti richiedono 1 supporto per arrampicata (D), 1 dado a manicotto (C) e 1 chiave a brugola.

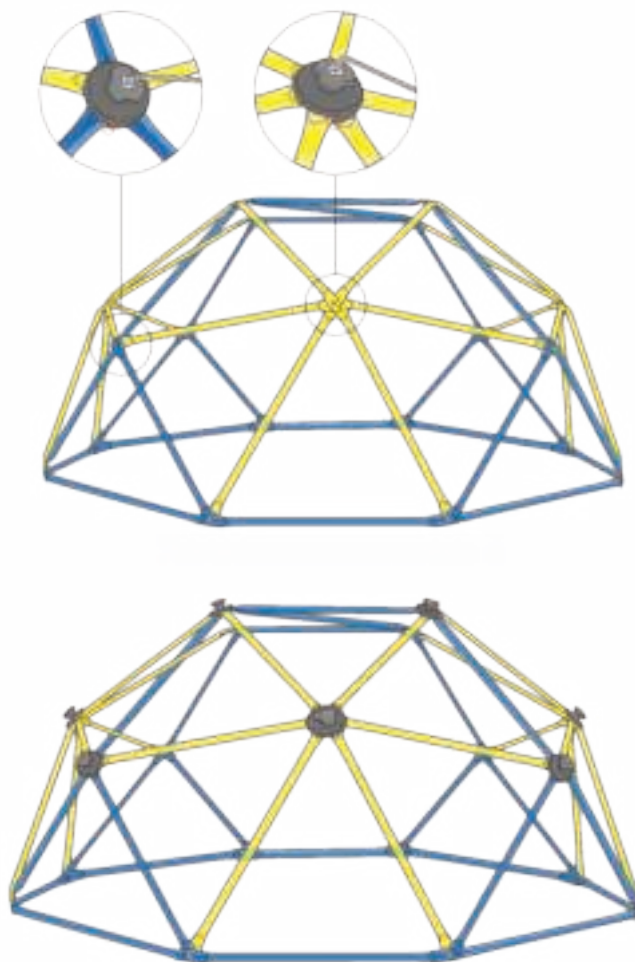

Si prega di notare che la fessura della maniglia deve essere nel tubo 1 e nel tubo 5 o 6 (vedi foto).

Quando tutti i supporti sono in posizione, il prodotto è pronto per l'uso. In caso di problemi con il montaggio, contattateci. Faremo del nostro meglio per aiutarvi a risolverlo.

In caso di problemi con il montaggio, vi preghiamo di contattarci. Faremo del nostro meglio per aiutarvi a risolverlo.

6. Servizio e manutenzione

- Ispezionare regolarmente i tubi, le maniglie e le connessioni bullonate per verificare la presenza di crepe, danni e usura. Se si riscontrano danni, il prodotto non può essere utilizzato. Contattare il proprio rivenditore per la sostituzione degli articoli danneggiati. Utilizzare solo ricambi originali!
- Non utilizzare mai detersivi aggressivi per la pulizia!

7. Smaltimento

La confezione del prodotto è riciclabile. Smaltire l'imballaggio in modo ecologico con l'uso di contenitori destinati a questo scopo.

Cúpula de escalada - 6 FT

Manual de instrucciones

1. Introducción

Gracias por comprar nuestra cúpula de escalada. Para evitar lesiones causadas por un uso inadecuado, lea este manual detenidamente antes de utilizar el producto. Es importante que el usuario lea y siga las instrucciones de este manual.

¡Te deseamos mucha diversión!

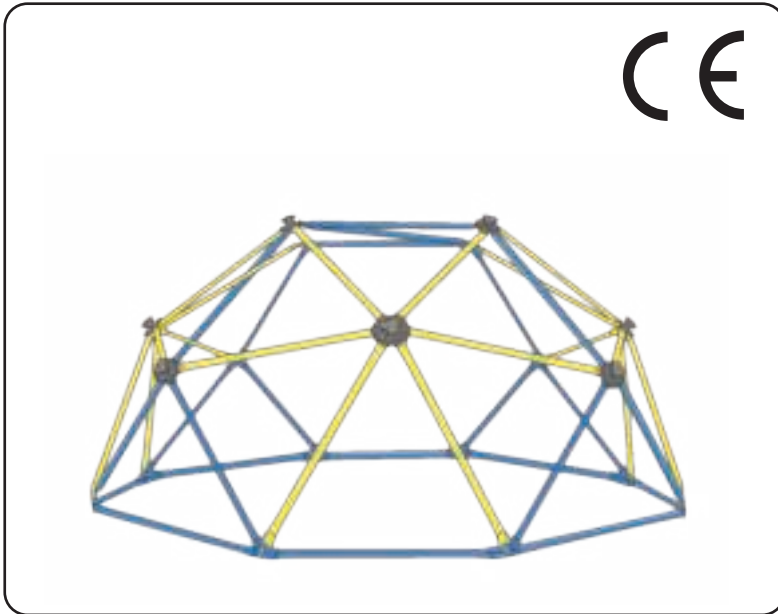

LEA ESTAS INSTRUCCIONES DETENIDAMENTE ANTES DE USARLO.

¡SIGA LAS INSTRUCCIONES DE SEGURIDAD!

¡EL NO SEGUIR LAS INSTRUCCIONES PODRÍA RESULTAR EN LESIONES GRAVES!

¡CONSERVE ESTAS INSTRUCCIONES PARA FUTURAS CONSULTAS!

Índice	lado
1. Introducción _____	67
2. Consejos para un uso seguro _____	68-70
2.1 Uso previsto _____	71
3. Simbolos _____	71
4. lista de partes _____	71
5. Instalación _____	72-78
6. Servicio y mantenimiento _____	79
7. Utilización _____	79

2. Consejos para un uso seguro

EL NO OBSERVAR LAS SIGUIENTES ADVERTENCIAS PODRÍA RESULTAR EN LESIONES GRAVES, DAÑOS PERSONALES, ASÍ COMO LA PÉRDIDA DE LA GARANTÍA.

El propietario del producto debe asegurarse de que todos los usuarios conozcan y sigan estas reglas para garantizar un uso seguro del producto.

Para garantizar su seguridad, proceda a la instalación de este producto siguiendo cuidadosamente estas instrucciones. Revise la caja y todo el embalaje para ver si hay piezas y / o materiales de instrucción adicionales. Antes de comenzar el montaje, lea el manual de instrucciones e identifique las piezas utilizando la ID y la lista de piezas que se proporcionan en este documento. La instalación, el uso y la supervisión correctos y completos son esenciales para un funcionamiento adecuado y para reducir el riesgo de accidentes o lesiones. Existe un alto riesgo de lesiones graves si el producto no se ensambla, mantiene y utiliza correctamente.

- Se recomienda que el montaje de este producto sea realizado por dos adultos.
- Tenga en cuenta que las piezas pueden dañarse si aprieta demasiado los tornillos.
- Use gafas de seguridad al ensamblar el producto.
- No use el dispositivo a menos que esté completamente ensamblado

La mayoría de las lesiones son causadas por un uso inadecuado o por no seguir las instrucciones. Tenga cuidado al utilizar este producto.

ANTES DE COMENZAR EL MONTAJE

Las bolsas para componentes y su contenido deben almacenarse por separado. Identifique y verifique todas las piezas y componentes utilizando la lista y los identificadores que se proporcionan en este documento. Compruebe todos los tornillos insertándolos en los orificios correspondientes. No despegue el recubrimiento en polvo. El metal sin recubrimiento puede

oxidarse. En algunos casos, será necesario martillar los tornillos con un martillo o un mazo de madera.

* Se requieren dos adultos para el montaje completo *

Solo los adultos pueden montar el producto. Los niños no deben estar en el área de montaje hasta que el producto esté completamente ensamblado.

ADVERTENCIAS:

- ¡No apto para niños menores de 3 años!
- La carga máxima de la cúpula es de 350 kg.
- El peso máximo del usuario es de 70 kg.
- Antes de que lo utilice un niño, compruebe el estado del dispositivo y todas las fijaciones.
- ¡No lo use si el dispositivo está mojado!
- La instalación solo debe ser realizada por adultos. Los niños no deben estar en el área de reunión.
- Antes de utilizar el dispositivo, se recomienda llevar casco y protectores.
- No instale la unidad sobre concreto, asfalto o cualquier otra superficie dura. Caer sobre suelo sólido puede provocar lesiones graves.
- Debe haber suficiente espacio para que los niños utilicen el producto de forma segura.
- No instale el dispositivo sobre superficies sueltas, por ejemplo, en arena. Debido al riesgo de vuelco de la cúpula.
- Para evitar lesiones graves, informe a los niños que no utilicen el producto hasta que esté instalado correctamente.
- Cree un lugar seguro para jugar: móntelo lejos de ramas de árboles colgantes, cables eléctricos, troncos de árboles y / o raíces, rocas.
- Seleccione un lugar con terreno nivelado para la instalación.
- Los niños de todas las edades deben ser supervisados por adultos cuando utilicen el producto. Cualquiera que sea tu habilidad.
- Se debe advertir a los niños que no utilicen el equipo de manera incompatible con el uso previsto.
- Para evitar enredos y asfixia, vista a los niños de manera adecuada, use zapatos ajustados y evite ropa como ponchos, bufandas, chaquetas de hilo alrededor del cuello y otras prendas sueltas que puedan ser potencialmente peligrosas al usar el producto.
- El área afectada debe cubrir toda el área utilizable recomendada.
- Tenga en cuenta que las piezas pueden dañarse si aprieta demasiado los tornillos. ¡No utilice un destornillador para apretar los tornillos!
- Utiliza el producto bajo su propio riesgo.

El cumplimiento de las instrucciones y advertencias anteriores reducirá la probabilidad de lesiones graves o fatales.

2. Consejos para un uso seguro

CONSEJOS PARA SUPERFICIES DE JUEGOS

- Deben utilizarse medidas de protección, por ejemplo, una cerca alrededor del borde cuadrado y / o un revestimiento con bordes de césped.
- Los materiales a granel no deben usarse en superficies endurecidas como hormigón o asfalto.
- La instalación de baldosas de goma o la ejecución de una superficie vertida generalmente requiere el uso de un profesional; estas no son tareas de autoimplementación.
- Use materiales de superficie para áreas de juego que cumplan con los requisitos de la norma de seguridad CE EN71.

HOJA DE INFORMACIÓN PARA EL CONSUMIDOR EN MATERIALES DE PORTADA PARA CAMPOS DE JUEGO

Elija una superficie protectora:

Una de las cosas más importantes que pueden reducir la probabilidad de sufrir una lesión grave en la cabeza es el uso de una superficie amortiguadora debajo y alrededor de su equipo. La superficie protectora debe tener suficiente profundidad en relación con la altura del equipo de acuerdo con los requisitos de CE EN71. Hay diferentes tipos de superficies; Independientemente del producto que elija, siga estas pautas:

ATENCIÓN: No instale equipos de juego sobre concreto, asfalto o cualquier otra superficie dura. Caer sobre superficies sólidas puede provocar lesiones personales graves. La hierba no se considera un sustrato protector ya que el desgaste y los factores ambientales pueden reducir sus propiedades de amortiguación. Los revestimientos de alfombras y las esteras delgadas no son superficies protectoras adecuadas.

ÁREA DE DIVERSIÓN SEGURA

ÁREA SEGURA: coloque el producto a no menos de 2 m de cualquier estructura u obstáculo, como una cerca, garaje, casa, ramas colgantes, tendedero o cableado eléctrico. El área afectada debe cubrir toda el área utilizable recomendada. Vea el ejemplo a continuación.

Establecer tamaños:
3,05 mx 3,05 m

Área de juego recomendada:
5,05 mx 5,05 m

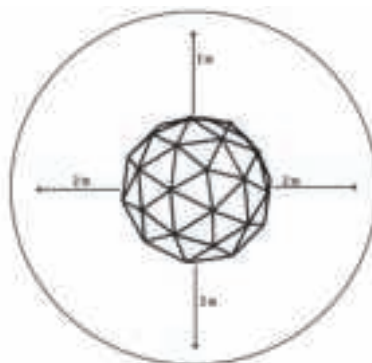

2. Consejos para un uso seguro

2.1 Uso previsto

- El producto no es adecuado para su uso en parques infantiles.
- ¡El producto no es adecuado para niños menores de 3 años!

3. Símbolos



¡Lea atentamente las instrucciones de funcionamiento!



¡El producto no es adecuado para niños menores de 3 años!

4. lista de partes

- | | |
|------------------------------------|---------------------------------|
| M Tubo azul largo (x5) | G Significar tuerca (x8) |
| A Un tubo azul corto (x20) | H Arandela (x28) |
| B Tubo Amarillo Medio (x24) | I Llave Allen (x1) |
| C Agarre Escalada (x12) | J Llave inglesa (x1) |
| D Tuerca de manguito (x12) | K Tuerca (x12) |
| E Perno largo (x12) | L Guantes (x2) |
| F Perno corto (x8) | |



5. Instalación

Paso 1

Prepare un octágono con los 4 tubos azules cortos (A) y los 4 tubos azules largos (M) como se muestra al lado.

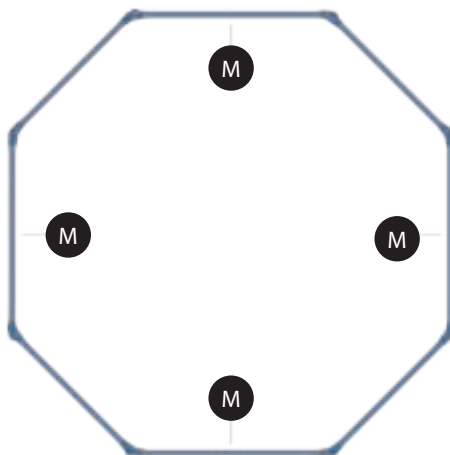

Paso 2

Conecte 1 tubo amarillo (B) y 1 tubo azul (A) con un perno corto (F), una tuerca mediana (G) y 2 arandelas (H) usando una llave Allen (I) y una llave plana (J). Asegúrese de que el tubo largo (M) y los dos tubos cortos (A) formen un triángulo, o que el tubo corto (y) los dos tubos medianos (B) formen un triángulo.

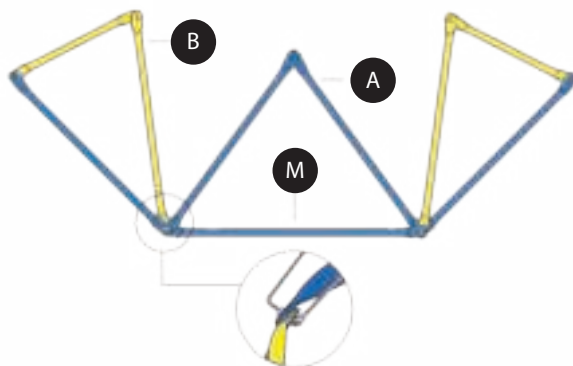

Paso 3

Repita el paso 2 para la forma base que se muestra a continuación. Ahora comenzará el montaje del segundo nivel.

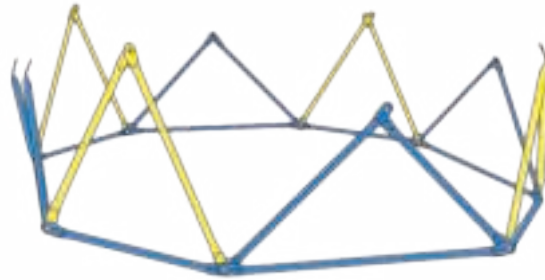

Nota: Cada punto de conexión en el círculo inferior constará de cuatro extremos de tubería. A excepción de los puntos de conexión inferiores, todos los puntos consistirán en cinco o seis extremos de tubería.

Etapa 4

Conecte los 4 tubos amarillos (B) con los dos tubos amarillos previamente ensamblados en el primer nivel (vea la imagen a continuación) con un perno largo (E), una arandela (H) y un perno (K), luego apriete con una llave Allen (I) y una llave plana (J).

El orden de colocación de los tubos debe ser el mismo que se muestra en la siguiente figura: el extremo del tubo 1 está debajo del extremo del tubo 2, luego el tubo 2 está debajo del tubo 3 y así sucesivamente hasta que el extremo del tubo 6 esté en la parte superior. . Asegúrese de que estén siempre en una posición en sentido contrario a las agujas del reloj.

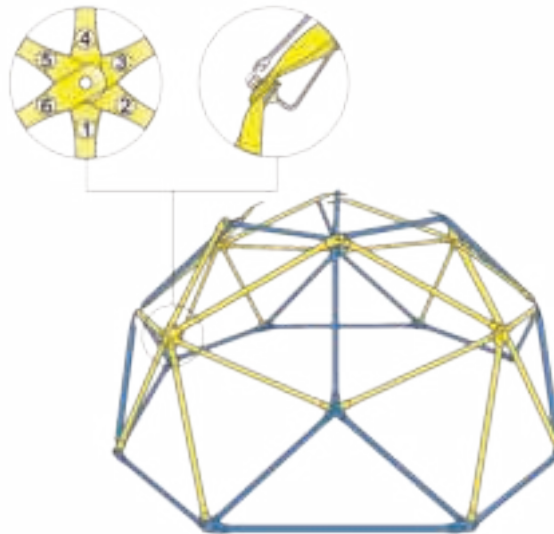

Ahora conecte 1 tubo azul (A) y 1 tubo amarillo (B) con 1 tubo amarillo (B) y 2 tubos azules (A) previamente ensamblados en el primer nivel (vea la imagen a continuación) con un perno largo (E), arandela (H) y un tornillo (K), luego apriete con una llave Allen (I) y una llave inglesa (J).

El orden de colocación de los tubos debe ser el mismo que se muestra en la siguiente figura: el extremo del tubo 1 está debajo del extremo del tubo 2, luego el tubo 2 está debajo del tubo 3 y así sucesivamente hasta que el extremo del tubo 6 esté en la parte superior. . Asegúrese de que estén siempre en una posición en sentido contrario a las agujas del reloj.

Repita este paso para completar el ensamblaje del segundo nivel.

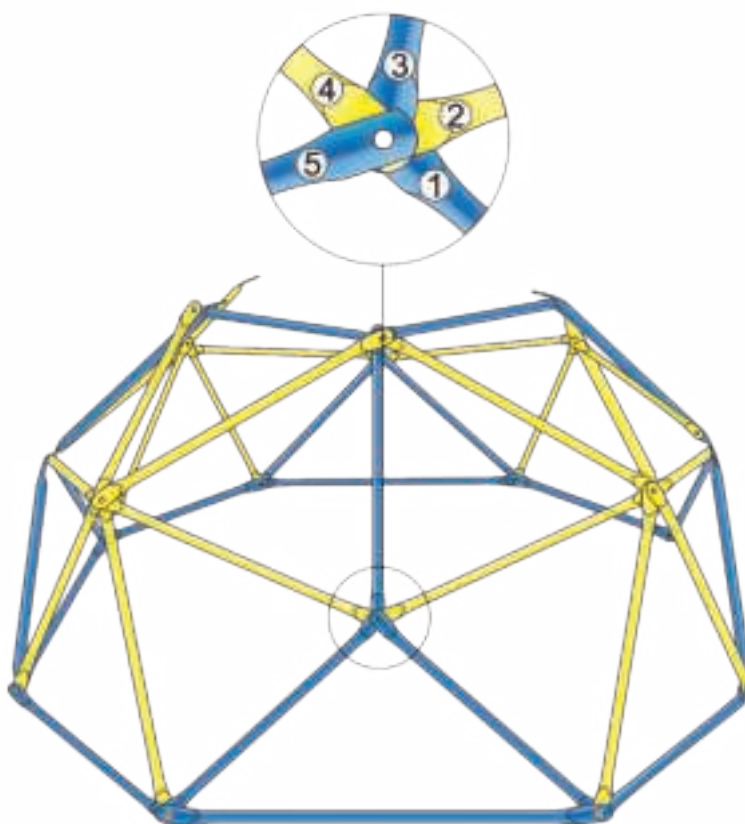

Paso 5

Comience el montaje del tercer nivel conectando 2 tubos azules cortos (A) y 1 tubo largo (M) a 2 tubos amarillos previamente ensamblados y 1 tubo azul con un tornillo largo (E), una arandela (H) y un tornillo (K), y luego apriete con la llave Allen (I) y la llave inglesa (J). Asegúrese de que el cuarto tubo esté marcado (M).

El orden de colocación de las tuberías debe cumplir con la secuencia que se muestra en la siguiente figura. Asegúrese de que estén siempre en una posición en sentido contrario a las agujas del reloj.

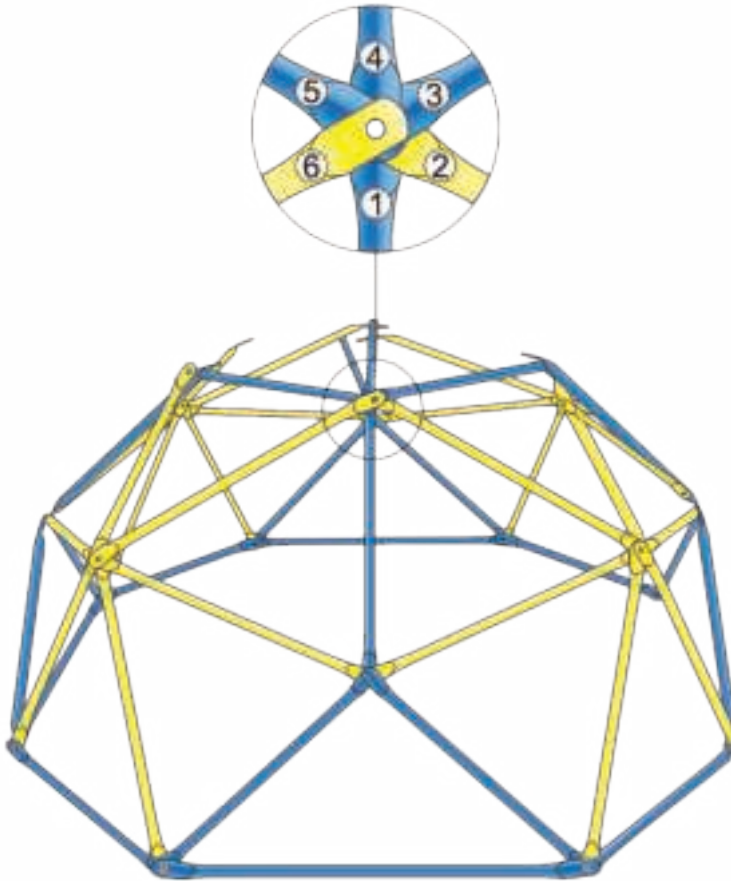

Repita este paso. Observe que la parte superior de la cúpula es como cuadrado (4 tubos (A) y 1 tubo (M) que cruza en diagonal dentro). En la parte superior, los puntos de conexión a los elementos (M) tienen seis ru consejos, a puntos de conexión sin tubos (M) tener cinco consejos tubería.

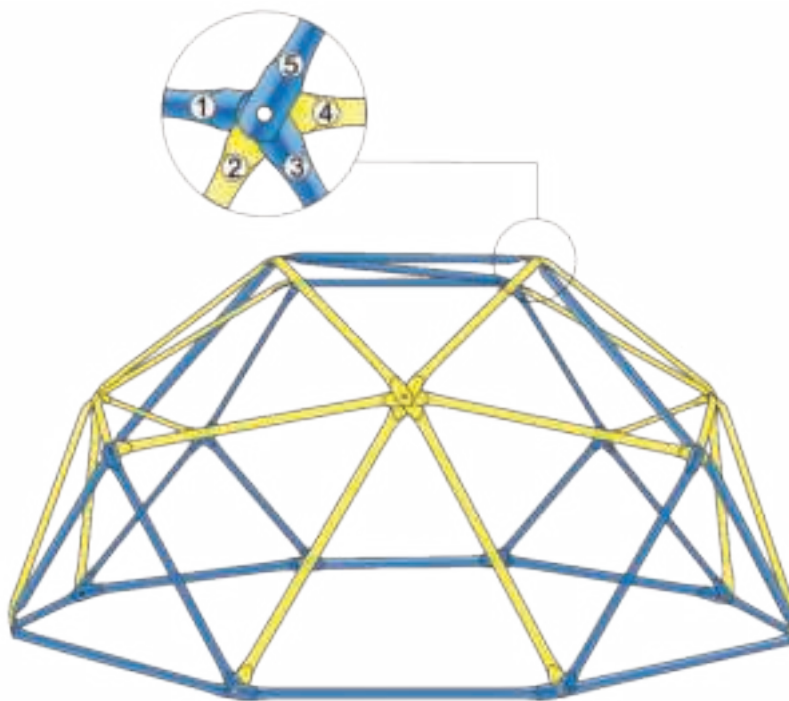

Para crear el siguiente punto de conexión, agregue un nuevo tubo corto (A), luego fije el punto de conexión de 5 extremos (vea la imagen a continuación) con el perno largo (E), la arandela (H) y un perno (K), luego apriete con la llave Allen (I) y la llave inglesa (J).

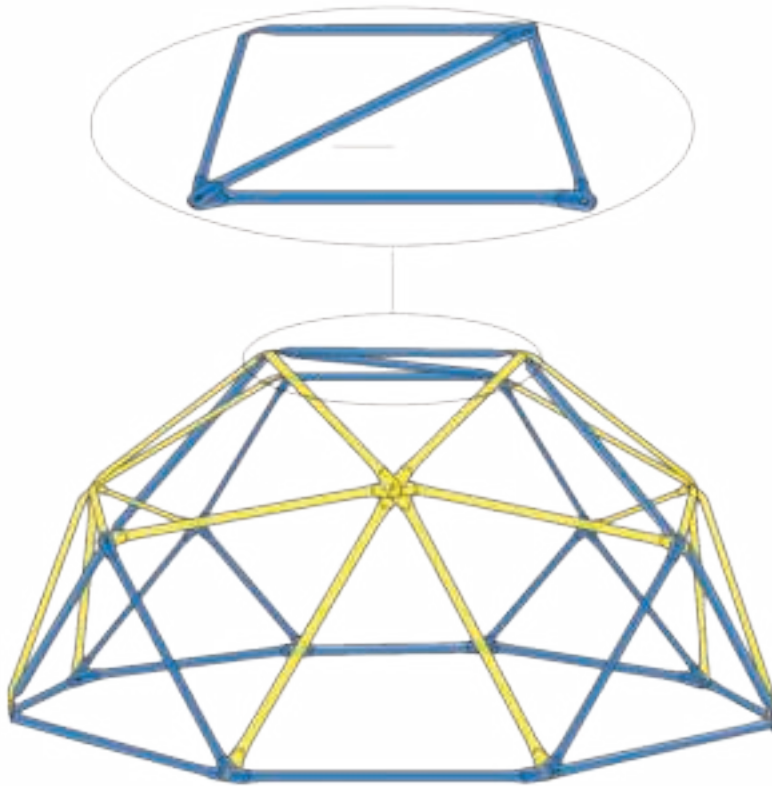

Paso 6

Una vez que todos los tubos estén en su lugar, comience a ensamblar el soporte para escalada. A excepción de los puntos de conexión inferiores, todos los puntos requerirán 1 soporte de escalada (D), 1 tuerca de manguito (C) y 1 llave Allen.

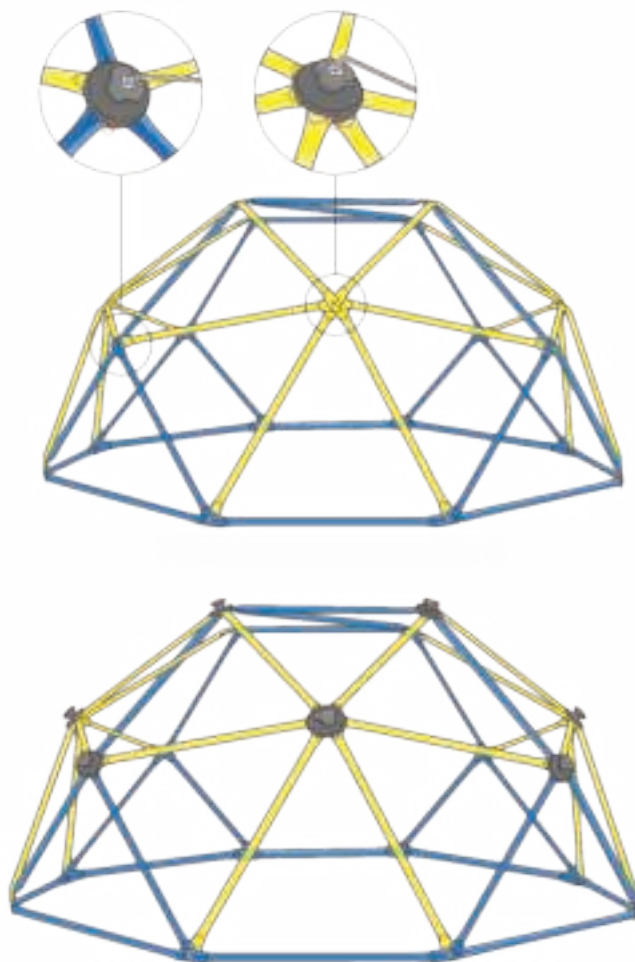

Tenga en cuenta que la ranura del mango debe estar en el tubo 1 y el tubo 5 o 6 (ver fotos).

Cuando todos los soportes están en su lugar, el producto está listo para usar. En caso de cualquier problema con el montaje, póngase en contacto con nosotros. Haremos todo lo posible para ayudarte a resolverlo.

En caso de problemas con el montaje, por favor contáctenos. Haremos todo lo posible para ayudarlo a resolverlo.

6. Servicio y mantenimiento

- Inspeccione regularmente los tubos, las manijas y las conexiones atornilladas en busca de grietas, daños y desgaste. Si se encuentra algún daño, el producto no se puede utilizar. Comuníquese con su minorista para reemplazar los artículos dañados. ¡Utilice únicamente repuestos originales!
- ¡No utilice nunca agentes de limpieza fuertes para limpiar!

7. Eliminación

El embalaje del producto es reciclable. Elimine el embalaje de forma respetuosa con el medio ambiente con el uso de recipientes destinados a tal fin.