

# LUNEXA



We zetten ons volledig in voor veilige, comfortable  
huisdierproducten.

# Verpakkingsinhoud

---

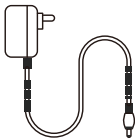
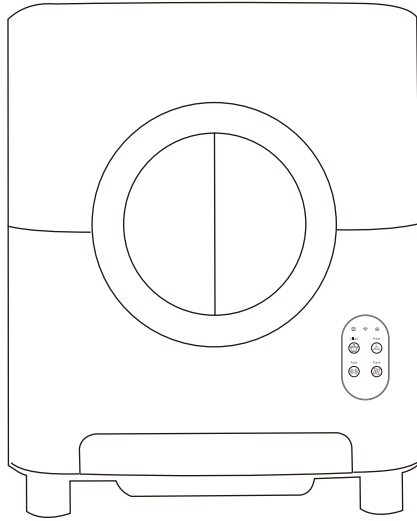

Stroom Adapter

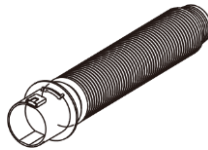

Lucht kanaal

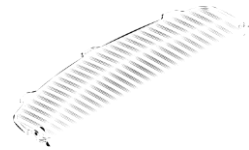

Luchtfilter



Afvalzakken (1 roll)

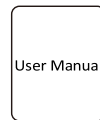

Handleiding

# Inhoudsopgave

---

1. Snelstartgids - - - - -	02
2. Productonderdelen- - - - -	09
3. Functies bedieningspaneel. - - - - -	10
4. APP verbindingmethode en gebruiksaanwijzing- - - - -	11
5. Voorzorgsmaatregelen en gebruik van de Lunexa Automatische Kattenbak	18
6. Onderhoud en reiningsadvies voor het apparaat - - - - -	20
7. Zelfdiagnosemethoden en veelvoorkomende problemen	20
8. 8. Veelgestelde vragen	21
9. Productvrijwaringen- - - - -	23
10. Productspecificaties en -parameters- - - - -	24
11. Verklaring - - - - -	25

## 1. Snelstartgids

Bij het uitpakken van het pakket is het raadzaam het product op een vlakke en stevige oppervlakte te plaatsen, bij voorkeur in een omgeving met een goede netwerkverbinding. Voorkom het plaatsen van het apparaat op zachte oppervlakken zoals kussens of tapijten, wat de werking van de zwaartekrachtsensor kan verstoren,

de gebruikerservaring beïnvloedt en de automatische reinigingsfunctie mogelijk ineffectief maakt. Als het apparaat niet goed functioneert op een zachte ondergrond, plaats het dan op een harde ondergrond voor de normale werking.



Good network 



Bad network 

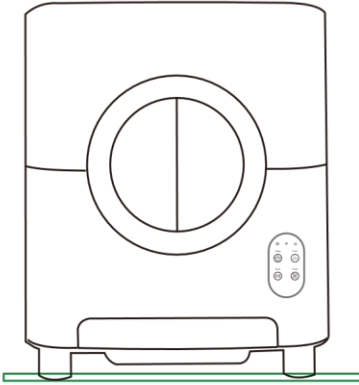

Hard surfaces such as floors

Recommended

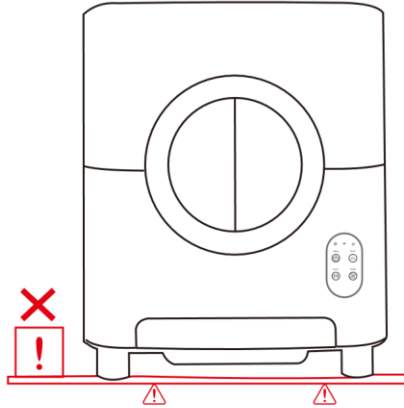

Soft surfaces such as carpets and mats

Not recommended

## (1/1) Volg de bedieningsstappen: :

• Nadat u de volgende stappen hebt uitgevoerd, sluit u de voeding aan en wacht u tot het apparaat een zelfcontrole uitvoert (ongeveer 3-5 minuten). Zodra de zelfcontrole is voltooid, is het apparaat klaar voor gebruik.

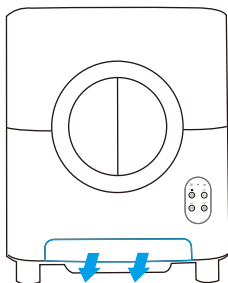

Step 1

- ① Verwijder de afvalbak



Step 2

- ② Plaats de afvalzak (zie gebruikershandleiding voor een gedetailleerde installatiegids)

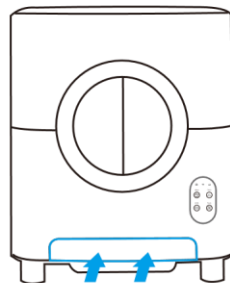

Step 3

- kattenbakvulling toe  
③ Plaats de afvalbak terug zoals bij stap 1.

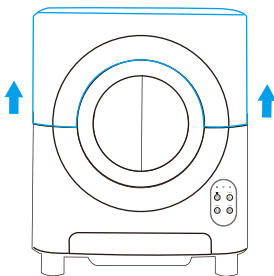

Step 4

- ④ Verwijder de bovenklep

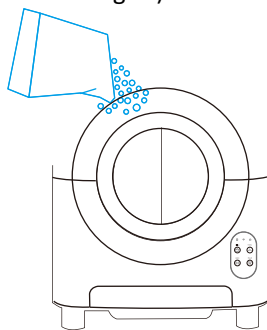

Step 5

- ⑤ Voeg een geschikte hoeveelheid

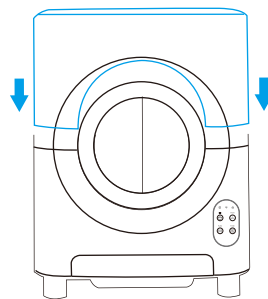

Step 6

Plaats de bovenklep  
terug op zijn plek 04

## (1/2) Installatie en gebruik van de afvalzak: :



(Figure1)

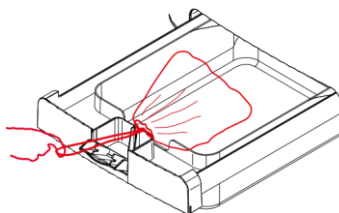

(Figure2)

- Nadat u de vuilniszak plat hebt neergelegd, steekt u het koord aan de voorkant in de koorddoos.. (Figure 1)
- Bij het schoonmaken van de uitwerpselen, open eerst de trekkoorddoos en trek het trekkoord eruit, dan kan de vuilniszak goed worden afgesloten. Open vervolgens de afvalverzamelkamer. (Figure 2)

## (1/3) Plaatsing voor de geurverdrijver :

•

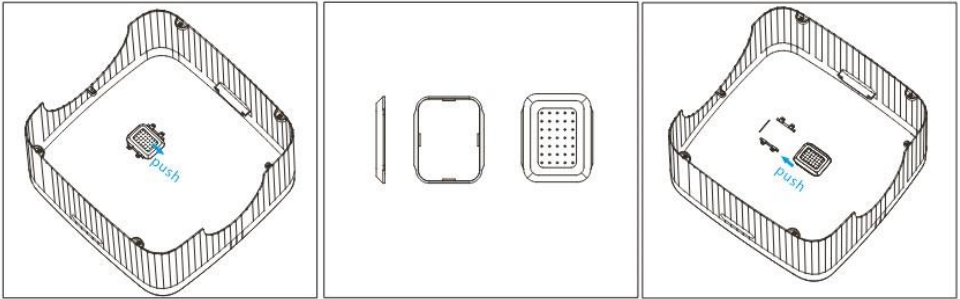

① Duw de ontgeurder naar buiten  
Zoals aangegeven bij de pijl

② Open de box en plaats de  
Ontgeurder in de box

③ Duw in installeer de  
Ontgeurder in de richting  
zoals aangegeven bij de pijl

## (1/4) Toevoegen van Kattenbakvulling :

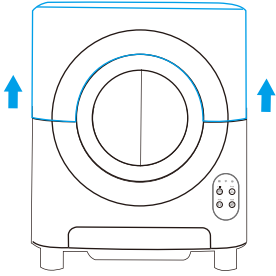

Step 1

① Til de bovenste deksel omhoog

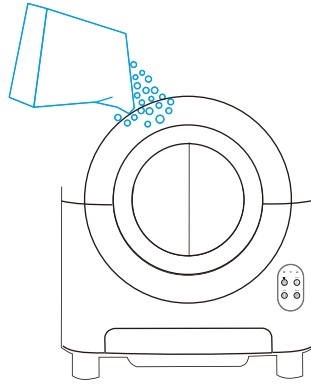

Step 2

② Voeg kattenbakvulling toe



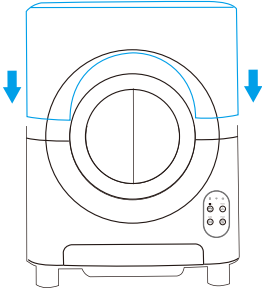

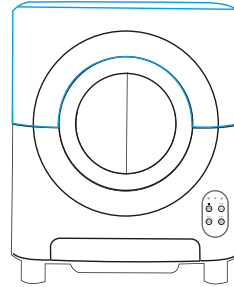

Step 3

- ③ Na het toevoegen van de kattenbakvulling, plaatst u de bovenste deksel terug op zijn plaats.



Step 4

- ④ Klik dubbel  voor verwijderen kinderslot. Druk de "Replace" knop  om de kattenbakvulling te egaliseren.

06

## (1/5) Air duct connection and installation :

- (1) Verwijder de rubberen plug van het apparaat..
- (2) Lijn de buiteninterface uitstulping van het luchtkanaal uit met de duct op het apparaat en steek het in.
- (3) Na het inbrengen, draai het kloksgewijs om het luchtkanaal goed vast te zetten.
- (4) Draai het luchtkanaal tegen de klok in om het los te maken uit de vergrendelingspositie en verwijder het kanaal.

Opmerking: Als het luchtkanaal niet is geïnstalleerd of onjuist is geïnstalleerd, zal het geurverwijdersysteem van dit product niet werken.

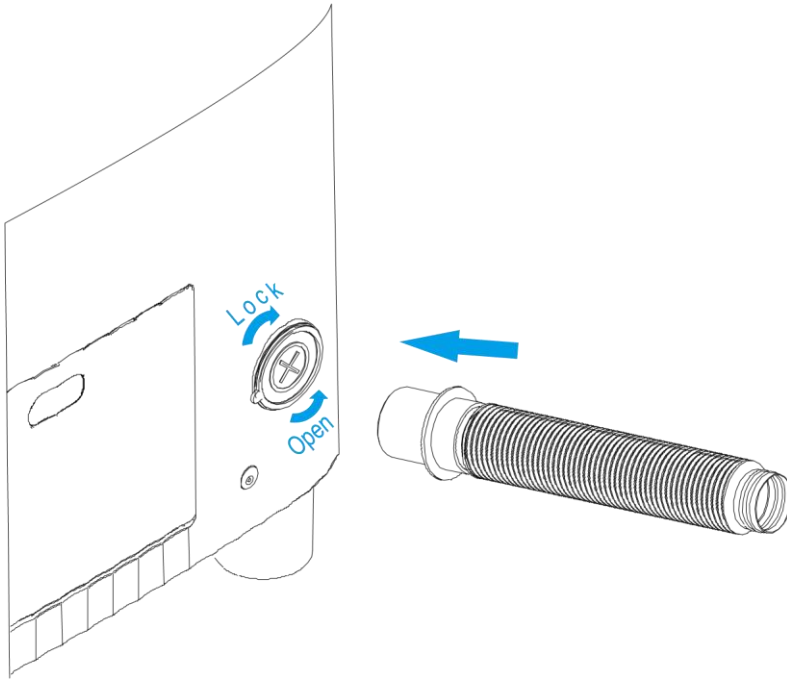

## (1/6) Methode voor het demonteren van de cabine:

- (1) Verwijder de bovenste hoes.
- (2) Til de rollerasdrukplaat op om de trommel te verwijderen.
- (3) Druk de rolleras-drukplaat naar beneden om de roller op zijn plaats te vergrendelen.

Tips: De cabine van dit product kan worden verwijderd, het wordt aanbevolen om de cabine elke twee weken schoon te maken, na het schoonmaken van de cabine, dienen de water vlekken te worden afgeveegd of gedroogd voordat het weer in het apparaat wordt geladen..

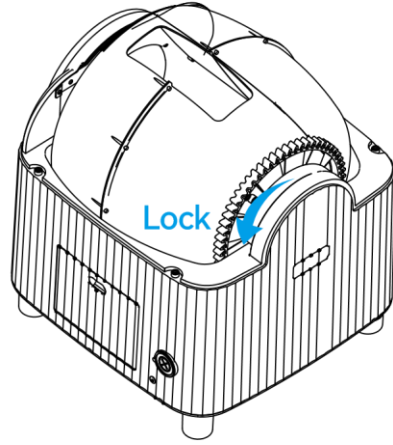
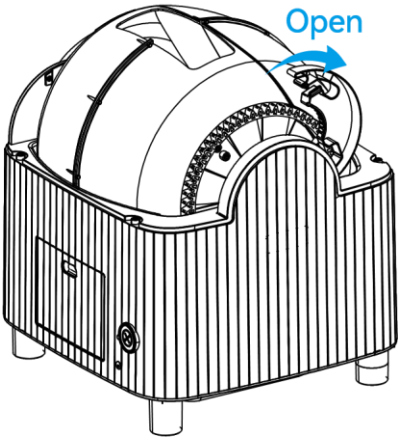

## 2. Productcomponenten

---

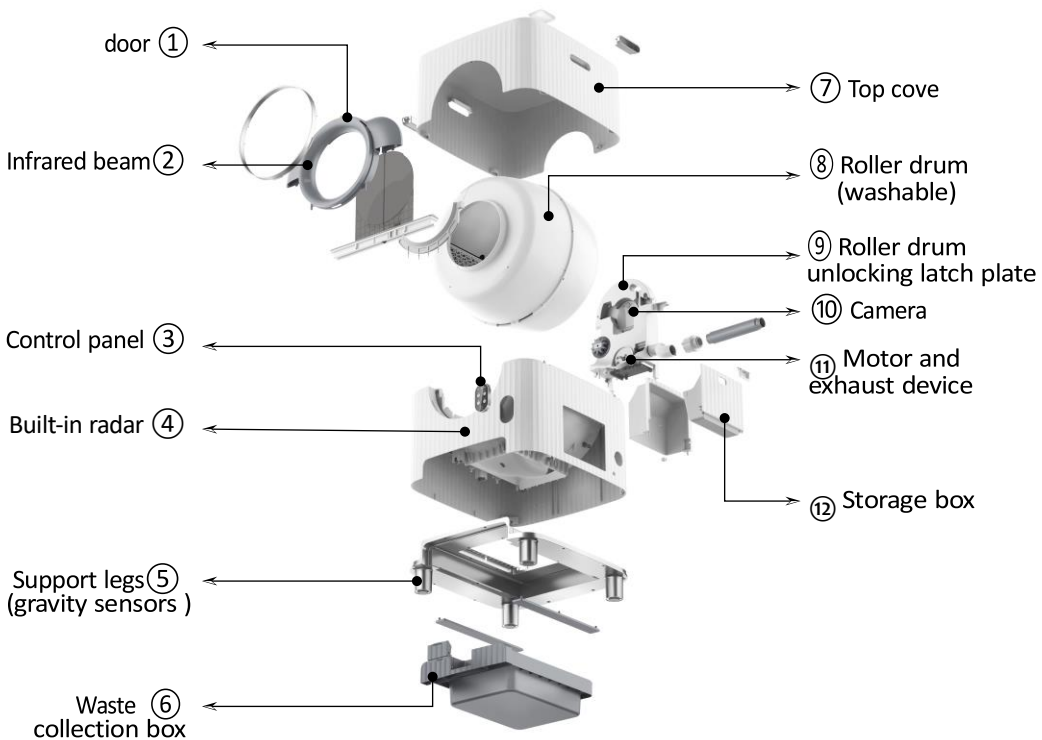

# 3. Functies Bedieningspaneel

## Introductie van de status van de indicatorlichten:



### status van de

- Rood licht knippert langzaam : Nooddeur, klep vastgelopen.
- Constant rood licht : Defect, zoals vuilnisbak of het apparaatdek is niet correct geïnstalleerd
- Rode licht uit : Het apparaat functioneert correct.



### WIFI indicator licht

- Wit licht knippert langzaam: Apparaat is aan het wachten op netwerkverbinding
- Wit licht knippert snel: Apparaat is aan het verbinden met het netwerk
- Wit licht constant: Apparaat is verbonden met het netwerk



### Afvalbak indicator licht

- Constant rood licht: De afvalbak is vol en moet worden schoongemaakt.
  - Rood licht uit: De afvalbak is niet vol.

## Introductie knoppenfuncties: :



### Reiniging en Deur

- Korte ingedruk: Afvalreiniging (Knipperende indicator Licht)
- Lang ingedrukt: Geforceerde opening van de cabinedeur



### Kinderslot en slaapmodus

- Dubbelklik: Schakel kinderbeveiliging uit
- Lange ingedrukt: Lange druk nadat u het kinderslot heeft aangeraakt om het apparaat in slaapmodus te zetten. Druk nogmaals lang om het apparaat naar normale werking te brengen.



### Uitlijnen en scheppen

Kinderslot: Als er gedurende 1 minuut geen bediening op het apparaat panel is, zullen de panelknoppen automatisch vergrendelen (om te voorkomen dat kinderen en huisdieren per ongeluk bedienen). In deze status, zal de knop een constant rood licht

- Kort Druk: Uitlijnen van het grid
- Lang ingedrukt het apparaat zal het overig grid in de afvalbak dumpen



### Geurbeheersing en Netwerk Reset

- Kort ingedrukt: Ventilatie en deodorisatie van uitlaat ventilator
- Lang ingedrukt: Resetten Wi-Fi-instellingen van het apparaat, het apparaat gaat vervolgens in de wachtstand voor netwerkverbinding

hebben. Het kinderslot kan worden gedeactiveerd waardoor het rode licht op de knop uitgaat.

## 4. APP Connectie Methode en Gebruik

---

1. Installeer de TUYA Smart op via de QR code en volg de app instructies voor het opzetten van je account op de app en om de automatische kattenbak te gaan gebruiken



Scan de QR om de app vervolgens te



te downloaden en installeren.

2. Zorg ervoor dat Bluetooth en Wi-Fi aan staan op je telefoon en controleer of je telefoon is verbonden met Wi-Fi.

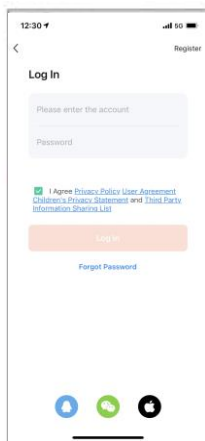

- ① Na de installatie registreer je je account. Zet Bluetooth en Wi-Fi aan op je telefoon. Daarna, verbind de stroombron. Als het netwerk indicatielicht langzaam knippert, betekent het dat het wacht op een netwerkverbinding. Als het indicatielicht constant brandt, dien je lange druk te zetten op de "Fresh" knop om de netwerkinstellingen van het apparaat te resetten.



## (4/1) Het verbinden van het netwerk :

3. Open de app en selecteer 'Add Device' of kies voor automatische herkenning..

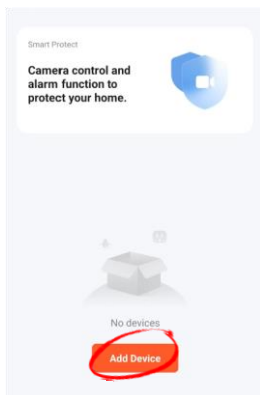

Step 1

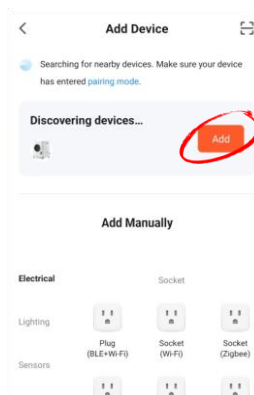

Step 2

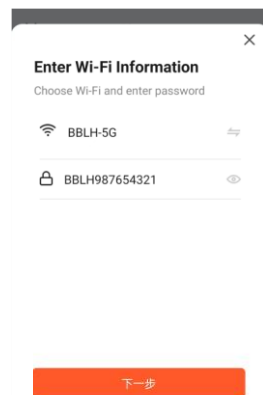

Step 3

① Open de Tuya Smart

② Zoek apparaat ③ Voer correcte WiFi gegevens in

Select "Add" to proceed

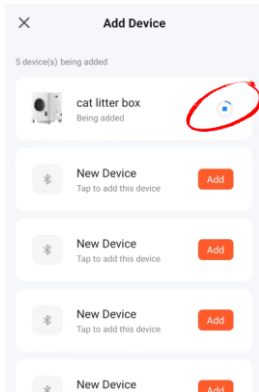

Step 4

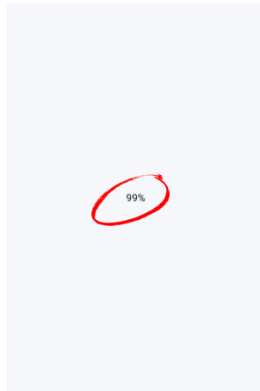

Step 5

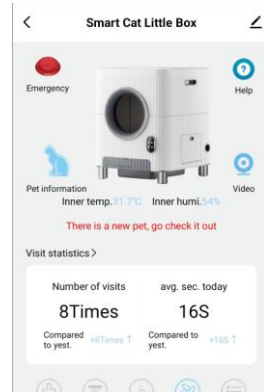

Step 6

④ Apparaat maakt verbinding ⑤ Apparaat initialiseert ⑥ APP Function Pagina



## (4/2) Oplossing voor netwerkfalen

4. Als de netwerkinstelling faalt of de tijd overschrijdt, controleer dan:

- Controleer of je lokale Wi-Fi werkt, je kunt controleren of andere apparaten succesvol kunnen verbinden met en gebruik kunnen maken van het Wi-Fi-netwerk.
- Zorg ervoor dat je telefoon zowel Wi-Fi als Bluetooth aan heeft staan.
- Controleer of het apparaat in paringsmodus is en of het Wi-Fi-indicatielicht op het paneel knippert. Langzaam knipperen betekent dat het wacht op verbinding, terwijl snel knipperen aangeeft dat het momenteel aan het verbinden is.
- Controleer of er een Wi-Fi-netwerkprobleem is of of het netwerk down is. Verifieer of andere apparaten kunnen verbinden met het netwerk en gebruiken het correct.
- Zorg ervoor dat je de juiste Wi-Fi-account en wachtwoord hebt ingevoerd.

Controleer zorgvuldig de informatie die je hebt ingevoerd om nauwkeurigheid te waarborgen.

## (4/3) APP hoofdinterface: :

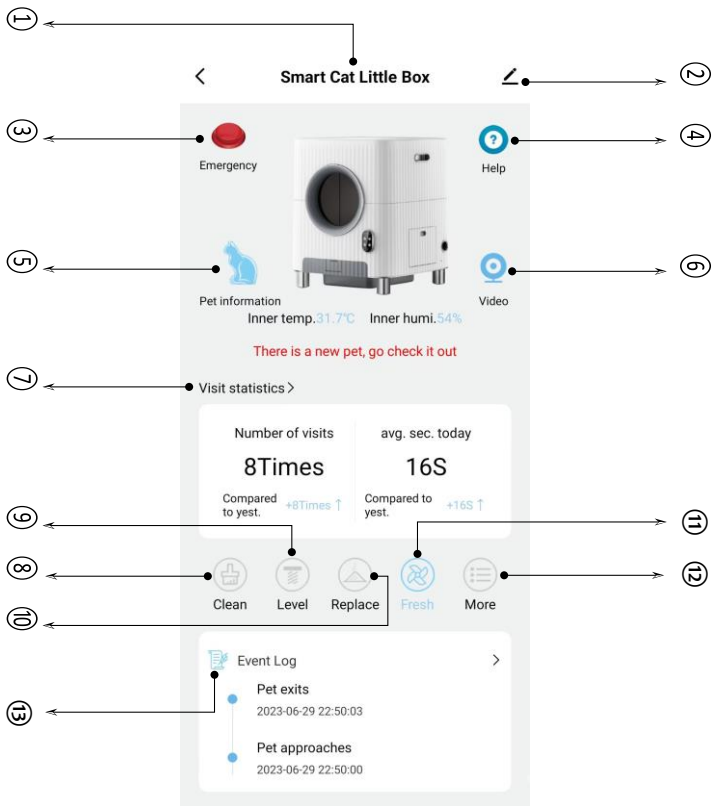

- |   |                       |
|---|-----------------------|
| ① Apparaat naam (aan te passen)         | ② System instellingen |
| ③ Nooduitgang deuropening               | ④ Handleiding         |
| ⑤ Kat/Poes informatie                   | ⑥ Video               |
| ⑦ Toilet gebruik statistiek             | ⑧ Schoonmaken         |
| ⑨ Egaliseren                            | ⑩ Vervangen           |
| ⑪ Fresh: Handmatige ventilatie          |                       |
| ⑫ More: Apparaat bedieningsinstellingen |                       |

⑬ Event log

## (4/4) De app delen met andere gebruikers/ de naam van het apparaat aanpassen: :

- (1) Click Klik op 'System Settings' in de rechterbovenhoek
- (2) Je kunt de naam van het apparaat aanpassen in de apparaatnaam instellingen. Klik op "Share Device" om de app met andere gebruikers te delen



Klik op "System Settings"

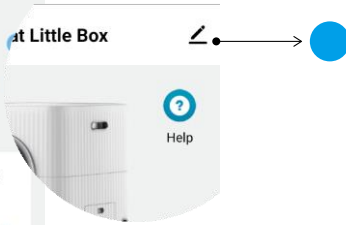

22

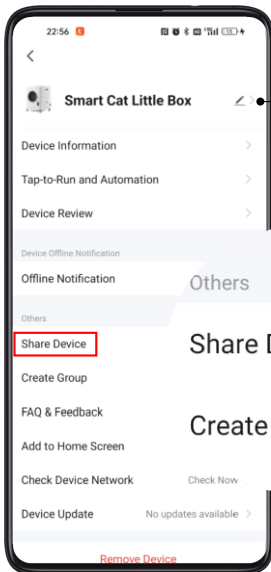

Klik hier om het apparaat een naam te geven na keuze

Daisy's Toilet 2

Klik hier om het Apparaat te delen

(4/5) Meer instellingen :

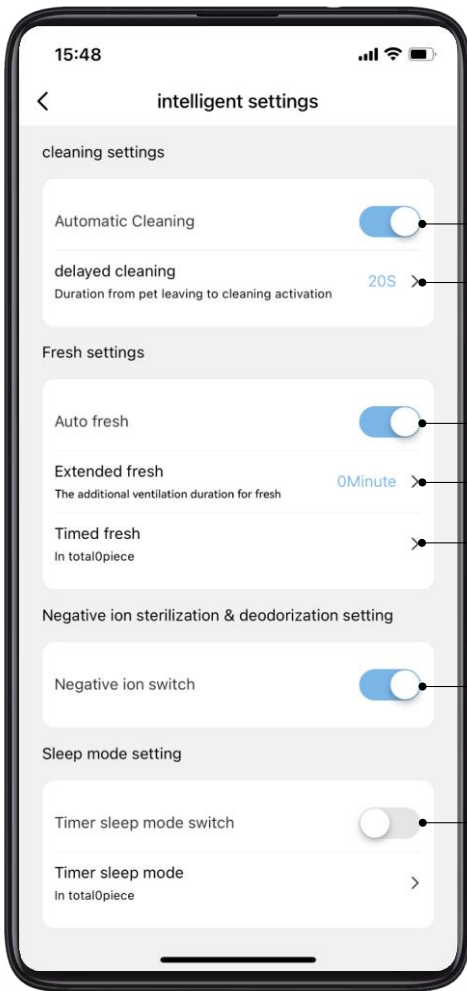

Zorg ervoor dat de "Auto Cleaning" knop aan staat

De "Delay Cleaning Time" verwijst naar de wachttijd nadat het huisdier het apparaat heeft verlaten, voordat het apparaat het reinigingsproces start, dit kan worden ingesteld op 20/40/60 s.

Nadat je de uitlaatleiding succesvol hebt geïnstalleerd, kunt je de automatische uitlaafunctie activeren door de "Auto Ventilation" knop aan te zetten.

Het uitbreiden van de ventilatie tijd verwijst naar de extra duur voor het uitlaatsysteem om geuren te blijven verwijderen nadat je huisdier het apparaat heeft verlaten. De standaard ingebouwde ventilatietijd is door het systeem ingesteld op 5 minuten. Als je het hier op 1 minuut instelt, zal de totale automatische ventilatietijd 5 minuten + 1 minuut zijn.

Periodieke luchtuitlaat geeft de periodieke periode voor luchtuitlaat en deodorisatie aan, zoals van 17:00 tot 18:00 elke dag

Gebruikers kunnen kiezen of ze het negatieve ionendesinfectie en deodorisatiesysteem willen gebruiken.

Gebruikers kunnen bepalen of het apparaat tijdens een specifieke periode elke dag niet moet werken om geluidsoverlast tijdens de slaap te voorkomen. Wanneer deze functie is ingeschakeld, zal het apparaat niet werken tijdens de ingestelde tijd.

(4/6) Bekijk video's en documentregistraties:

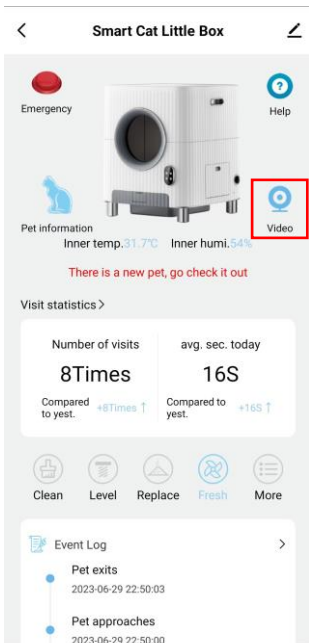

Step 1

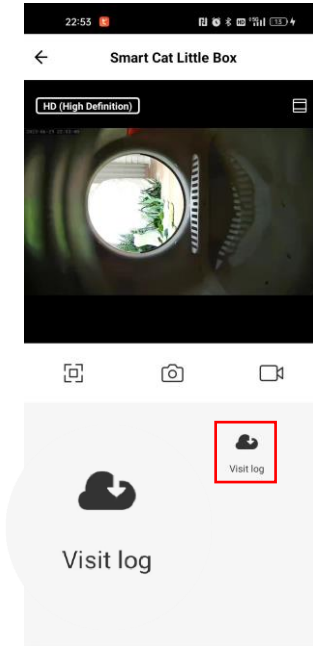

Step 2

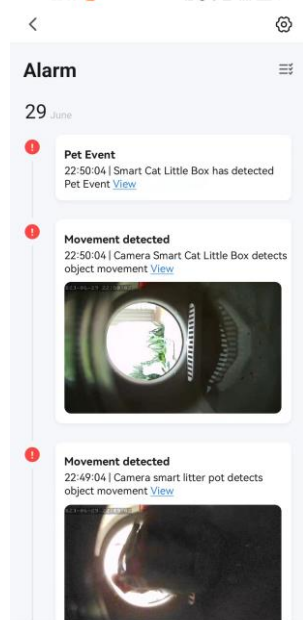

Step 3

Step 1: Tik op de "Video" knop op de hoofdinterface.

Step 2: Op deze interface kunt je de real-time interne status van het apparaat bekijken, inclusief de scène van je kat die de kattenbak gebruikt. Klik op toilet records om de status van de uitwerpselen van je huisdier te controleren en te bepalen of je huisdier diarree heeft.

Step 3: Foto's van huisdieruitwerpselen. Nadat het huisdier heeft ontlast en het apparaat heeft verlaten, zal de camera automatisch een foto nemen van de uitwerpselen (tips: als je kat zijn uitwerpselen niet succesvol in het kattenzand begraaft) voor gebruikers om te bepalen of het huisdier diarree heeft.

## (4/7) Identificatie van meerdere katten:

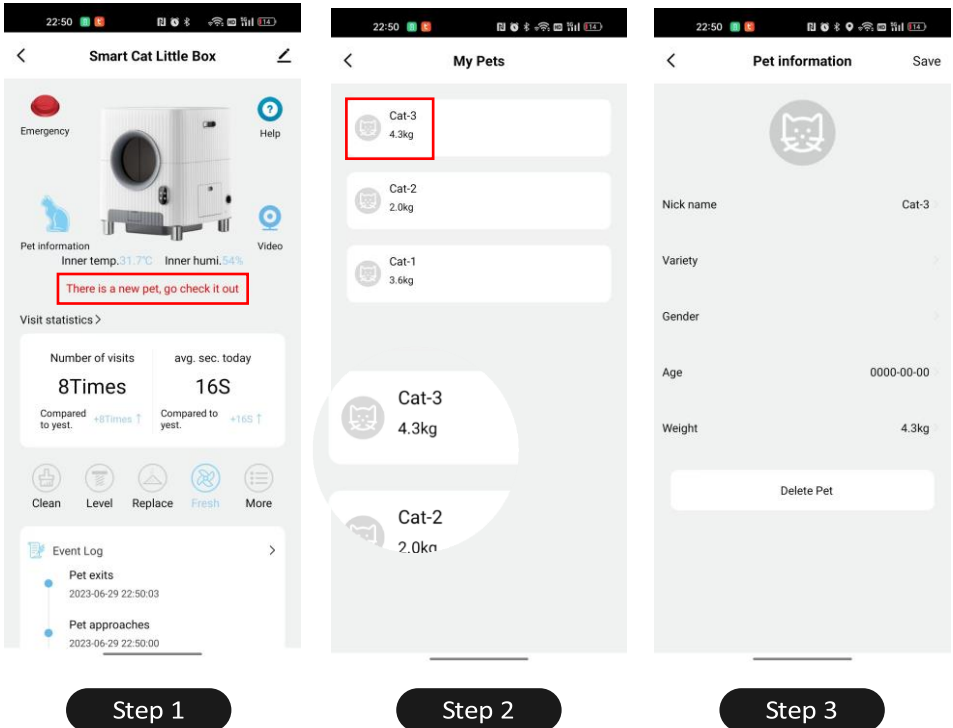

Stap 1: Nadat het huisdier voor de eerste keer het toilet heeft gebruikt en met succes zijn gewicht heeft laten registreren door het apparaat, zal het apparaat aanwijzen dat er een nieuw huisdier is en dat je het moet bekijken .

Stap 2: Klik op "Pet Information" of "Er is een nieuw huisdier, bekijk het" om de "My Pets" pagina te openen.

Stap 3: Klik op het huisdier om de "Pet Information" bewerkingspagina te openen, hier kunt je de naam, leeftijd, etc. van het huisdier toevoegen.

OPMERKING: Wanneer het gewicht van het bewerkte huisdier verandert binnen  $\pm 200g$  of  $\pm 200g$ , zal het apparaat het herkennen als hetzelfde huisdier, en het apparaat zal automatisch het nieuwste gewicht van het huisdier updaten. Als echter het gewicht van twee huisdieren binnen  $\pm 200g$  of  $\pm 0.200$  verschilt, kan het apparaat mogelijk geen onderscheid maken tussen de twee verschillende huisdieren, en in dit geval kan het apparaat hun toiletgebruikstijden mogelijk willekeurig toewijzen. Daarnaast kan het product maximaal 10 huisdieren herkennen

# 5. Apparaatgebruik en Voorzorgsmaatregelen

---

## (1) bedieningsproces

- (2) ● Het huisdier komt het apparaat binnen, voltooit de ontlasting en verlaat vervolgens het apparaat.
- (3) ● Het apparaat zal een foto maken van de uitwerpselen van het huisdier en deze uploaden naar de "Toilet Records" sectie in het mobiele app beheersysteem.
- (4) ● Het uitlaat deodorisatiesysteem begint te werken en elimineert geuren.
- (5) ● De deur begint te sluiten. Als een huisdier of een persoon het apparaat nadert tijdens het sluiten van de deur, gaat de deur weer open.
- (6) ● Nadat de deur volledig is gesloten, begint het apparaat te werken en de uitwerpselen van het huisdier te reinigen.
- (7) ● Nadat de deur is geopend, wacht tot het uitlaat deodorisatiesysteem zijn werk heeft voltooid. Vervolgens begint de negatieve ionengenerator te werken om het apparaat te desinfecteren en steriliseren, en om verder geuren te elimineren.
- (8) ● Het apparaat heeft zijn werking voltooid.
- (9) (2) Precautions
- (10) ● Zorg ervoor dat het huisdier meer dan 1 kg weegt om risico's of vertragingen in het reinigingsvermogen van het apparaat of andere mogelijke ongelukken te voorkomen.
- (11) ● Plaats geen voorwerpen die meer dan 10 kg wegen op het apparaat, om storingen in de zwaartekrachtsensor te voorkomen.
- (12) ● Wanneer je situaties tegenkomt waarin het apparaat niet naar verwachting werkt, zoals het apparaat niet goed reinigt na de ontlasting van het huisdier, betekent dit niet noodzakelijk dat het apparaat defect is. Het kan zijn dat het huisdier snel het apparaat is ingegaan, waardoor de sensoren de activiteit van het huisdier mogelijk niet hebben gedetecteerd. Je kunt handmatig een reinigings- of nivelleringsproces starten om het apparaat terug te brengen naar normale werking.
- (13) ● Na het handmatig starten van het nivellerings- of vervangingsproces, moet je bij een bepaalde afstand van het apparaat komen om het te laten werken.
- (14) ● Voeg kattenbakvulling toe vanaf de bovenkant van de kattenbak en doe dan het deksel er weer op. Voer dan handmatig een nivelleeractie voor de kattenbakvulling uit.
- (15) ● Let goed op de meldingen van de afvalbak. Als je merkt dat de afvalbak vol is, maak dan de uitwerpselen tijdig schoon. Omdat de afvalbak vol is, zal het apparaat niet werken om vervuiling te voorkomen.
- (16) ● Als de uitlaatleiding niet is geïnstalleerd of onjuist is geïnstalleerd, zal het uitlaat deodorisatiesysteem van het apparaat niet werken.



## 6. Apparaatonderhoud en Reiniging

---

- Probeer het gebied rond de ingang van de kattenbak schoon te houden en verwijder onmiddellijk vuil of puin, zoals huisdierharen, om interferentie met de infraroodsensoren op de deur of buiten de compartiment te voorkomen.
- Maak de uitwerpselen tijdig schoon om te voorkomen dat de afvalbak vol wordt, wat kan leiden tot dat het apparaat stopt met werken.
- Het wordt aanbevolen om de cilinder om de twee weken schoon te maken. Na het schoonmaken, vergeet niet om de waterplekken af te vegen of te laten drogen voordat je het terugplaatst in het apparaat.
- We hebben haarden zoals intelligente ventilatie, negatieve ionen, automatische deur, en andere technologieën geïmplementeerd om geurverwijdering en deodorisatie te maximaliseren. Het betekent echter niet dat alle geuren die door huisdierafval worden uitgestoten volledig kunnen worden geëlimineerd. Het is daarom alsnog nodig dat je de afvalbak en de cilinder regelmatig schoonmaakt om een schoon huis te waarborgen.

## 7. Zelfdiagnose en Veelvoorkomende Probleemdiagnostic and Common Issues

---

- Wanneer u de stroomvoorziening van het apparaat loskoppelt en opnieuw aansluit, zal het product een zelfcontrole proces doorgaan. Gedurende deze periode, druk alstublieft geen knoppen in of plaats geen objecten bovenop de afvalbak. Wacht geduldig totdat het zelfcontrole proces voltooid is.
- Activeer het Schoonmaak, Nivelleren, Vervangen programma een keer per stuk, om te verzekeren dat ze correct werken.
- Als het ventilatiesysteem niet correct werkt, zorg er dan voor dat de ventilatiebuis correct is ingevoegd. Na het invoegen van de ventilatiebuis, draai het met de klok mee om er zeker van te zijn dat de sensor in de buurt van de ventilatiebuis zich op de correcte positie bevindt. Activeer handmatig de "Frisse" functie om te controleren of de ventilator correct werkt.
- Om het bedieningspaneel handmatig te bedienen, moet u de functie "Kinderslot" deactiveren. Anders zullen de knoppen van het bedieningspaneel niet reageren.

- Wanneer u de automatische schoonmaak, nivellering of vervangingsfuncties van het apparaat start, wordt het aangeraden om op een afstand van 1 meter of 3,2 voet van het apparaat te blijven. Deze afstand maakt een juiste werking van het apparaat mogelijk en zorgt voor de veiligheid van huisdieren.

## 8. FAQ

---

V: Wat is het maximale aantal katten dat de multi-cat modus kan herkennen?

A: Het kan maximaal 10 katten herkennen met een gewicht tussen 1-12 kg.

V: Waarom draait de kattenbak automatisch na het inschakelen? Waarom gaat het sensorreinigingslicht aan zonder dat ik instellingen heb aangebracht?

A: Omdat het apparaat elke keer na een stroomonderbreking een zelfcontroleprogramma uitvoert wanneer het wordt ingeschakeld, en de kattenbak keert terug naar zijn oorspronkelijke positie. Dit proces duurt ongeveer 2 minuten. Nadat de zelfcontrole is voltooid, gaat het apparaat automatisch over naar de schoonmaakmodus, en gaat het sensorlicht branden. Als je andere modusinstellingen wilt maken, kun je deze handmatig aanpassen.

V: Waarom duurt het schoonmaken van het apparaat zo lang?

A: Het apparaat is ontworpen met een speciaal programma dat de schoonmaakwerking vertraagt. Dit wordt gedaan om het geluidsniveau van het apparaat te verlagen en het gebruik van kattenbakvulling te besparen. Het duurt ongeveer 2 minuten om een standaard reinigingscyclus te voltooien. Bovendien kan de hoge nieuwsgierigheid van katten in de buurt van het apparaat, die de werking onderbreekt, ook bijdragen aan een verlengde reinigingstijd. De lagere snelheid is gunstig voor schuwe katten omdat het de weerstand vermindert.

V: Waarom draait het apparaat tijdens het reinigingsproces?

A: De functies "zandbesparende rotatie" en "dynamische afvalinzameling" zijn specifiek ontworpen in dit product om het gebruik van kattenbakvulling te besparen en de capaciteit van de afvalinzamelbak te verhogen. Daarom zal er tijdens het reinigingsproces een omgekeerde rotatie zijn en kan er af en toe een kleine hoeveelheid afval uit de afvalverzamelaar rollen. Dit valt binnen de normale werking van het apparaat, en na de reiniging wordt al het afval terug verzameld in de afvalverzamelaar.

V: Hoe moet ik het type kattenbakvulling kiezen?

A: Veel voorkomende soorten kattenbakvulling die op de markt te koop zijn kunnen worden gebruikt.

V: Waarom kan het afval niet in de afvalbak komt als ik het schoonmaak?

A: Dit kan te wijten zijn aan het feit dat de afvalvergaderbak wordt geblokkeerd door onjuist geplaatste kattenbakvulling of vuilniszakken, of dat het afval te groot is om door te laten. Controleer of de afvalbak probleemloos kan openen en sluiten. Het wordt aanbevolen om te controleren na het installeren van een nieuwe vuilniszak. De afmetingen van de afvalbakdeur zijn 350\*450mm. Als er te groot afval is, kan het handmatig tot een kleinere maat verwerkt worden voordat de reiniging opnieuw wordt uitgevoerd.

V: Waarom wordt er tijdens het reinigen schoon kattenbakzand in de afvalbak gegooid?

A: Voeg kattenbakzand toe volgens de aangegeven hoeveelheid in de kattenbak. Te veel kattenbakzand toevoegen kan ervoor zorgen dat het de capaciteit van de

separator in de kattenbak overschrijdt, waardoor er te veel zand in de afvalbak terecht komt, wat zandverspilling veroorzaakt.

V: Moet ik de kattenbak met water reinigen? Hoe vaak moet ik het schoonmaken?

A: De kattenbak en afvalverzamelaar kunnen beide worden verwijderd en met water worden gewassen. Het wordt aanbevolen om ze ongeveer elke twee weken schoon te maken om een schoon binnenklimaat te behouden en je huisdier een schoon en net toilet te bieden.

V: Waarom blijft er na het gebruik van de kattenbakvervangingsfunctie nog kattenbakzand in de kattenbak achter?

A: De kattenbakvervangingsfunctie van het apparaat is ontworpen om het kattenbakzand van de kattenbak naar de afvalbak te gieten. Als de afvalbak al bezet is door uitwerpselen en niet genoeg capaciteit heeft, kan dit ertoe leiden dat er wat kattenbakzand niet succesvol in de bak wordt geleegd. In dergelijke gevallen kun je proberen de vuilniszak te vervangen en vervolgens de kattenbakvervangingsfunctie opnieuw uit te voeren.

V: Waarom kan mijn kattenbak mijn kat niet nauwkeurig wegen?

A: Als je kattenbak je kat niet nauwkeurig kan wegen, klik dan op de "Nivelleren" modus. Het apparaat zal opnieuw kalibreren wanneer het zand wordt genivelleerd, en het zal het gewicht opnieuw meten wanneer de kat opnieuw binnenkomt, en automatisch gewichtskalibratie uitvoeren. Om onnauwkeurig wegen te voorkomen, plaats je de kattenbak op een vlakke, harde ondergrond om ervoor te zorgen dat de zwaartekrachtensor goed kan werken.

## 9. Product Disclaimers

---

- Volg de instructies in de gebruikershandleiding zorgvuldig voor de installatie en het gebruik van dit apparaat.
- Gebruik het apparaat binnenshuis en vermijd dat je het in direct zonlicht plaatst. Houd het uit de buurt van warmte- of vlambronnen.
- Plaats het apparaat op een vlakke en stevige ondergrond, en vermijd het plaatsen van objecten erop.
- Sleep of laat het apparaat niet vallen bij het verplaatsen om schade aan het apparaat te voorkomen.
- Gebruik de sensorreinigingsmodus van het apparaat niet voor kittens die minder dan 1 kg wegen of voor zogende katten.
- Het hoofdapparaat van dit apparaat mag niet worden ondergedompeld of in water worden geweekt.
- Koppel de stroomkabel los als je het apparaat verplaatst of schoonmaakt, of als het een lange tijd niet wordt gebruikt.
- Gebruik de oorspronkelijke stroomadapter om schade aan het apparaat of veiligheidsrisico's te voorkomen.
- Zorg ervoor dat kinderen dit apparaat gebruiken onder toezicht van een volwassene.
- Zoek professionele hulp voor reparaties om schade te voorkomen.
- Als je problemen hebt met het product, neem dan contact op met de klantenservice voor ondersteuning.

## 10. Product Specifications and Parameters

---

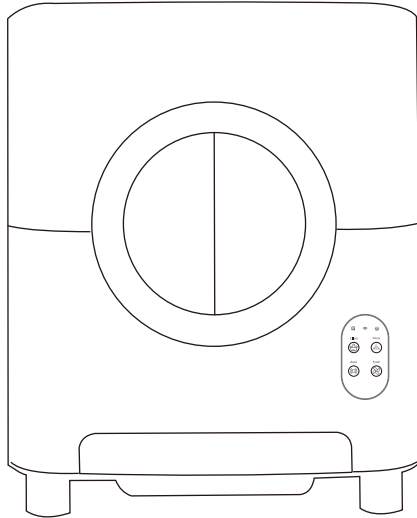

Productnaam: Slimme Kattenbak

Product model: Lunexa

Huisdier type: Kat

Nominale stroom:  $\leq 15W$

Nominale spanning: DC12V

Uitvoeringsstandaard: GB47061-200

Algemene afmetingen: 520×542×645mm

Cabine afmetingen: 460x460x410

Afvalverzamelaar capaciteit: 9 L

Aanbevolen capaciteit van kattenbakvulling: 7-8L

## 11. Verklaring

---

- Beste gebruiker, bedankt dat je de slimme kattenbak heeft gekozen. Lees voor gebruik van het product deze gebruikershandleiding zorgvuldig door.
- Wij zijn niet verantwoordelijk voor eventuele schade, persoonlijk letsel of materiële schade veroorzaakt door onjuist gebruik van het product.

- Om de beste gebruikerservaring te garanderen, kan het product doorgaan met upgrades en iteraties. De feitelijke verschijning en materialen van het product kunnen variëren, en de aangeboden afbeeldingen en tekst zijn alleen ter referentie.
- De meegeleverde documentatie, accessoires, verbruiksartikelen en andere gerelateerde materialen kunnen verschillen in verschillende partijen vanwege productupdates en -optimalisaties. Dit heeft echter geen invloed op de functionaliteit van het product. Raadpleeg de daadwerkelijk ontvangen items. Updates worden gegeven zonder aparte kennisgeving.