

pet automatic feeder Instruction manual

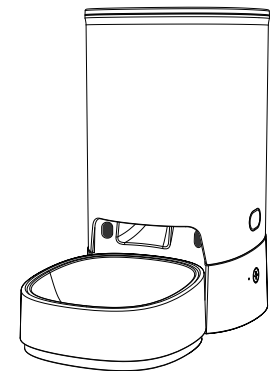

Please read the instruction manual carefully before using the product

2305

Contents

1. Notice to users	2
2. Product list	3
3. Product introduction	4
4. Installation instructions	5
5. Button and light descriptions	7
6. Network configuration mode	7
7. Function description	8
8. Quick troubleshooting	9
9. Cleaning instructions	9
10. Hazardous Substance Description	10
11. Product parameters	11
12. FCC Statement	11

1. Introduction

Thank you for purchasing the Petree automatic feeder. Petree Technology is committed to making pet-raising life better through the power of design. This manual will help you better understand and use this product. Enjoy your using!

Notice to users

1. Please install and use this product strictly according to the instructions.
2. This feeder is only suitable for dry food. Do not put wet food in.
3. The shape and size of food particles can cause a certain deviation in the weight of the food released.
4. Top cap, food barrel, and stainless steel bowl can be washed with water. The host and bowl holder are forbidden to wash.
5. Except for maintenance personnel, no one else is allowed to disassemble and repair this product.
6. Please use the battery safely. Improper use of the battery can cause electrolyte leakage and cause a fire.
7. Please use the battery safely. Improper use of the battery may cause electrolyte leakage and cause a fire.
8. Please keep the feeder away from heat sources, open flames, or other high-temperature countertops.

2. Product list

Please check the product list and quantity carefully

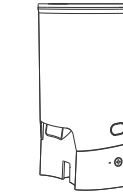

Automatic feeder host
X 1



Bowl holder
X 1



Stainless steel bowl
X 1

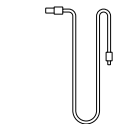

Type-c
X 1



Adapter
X 1



Desiccant
X 1



Instructions
X 1

3. Product introduction

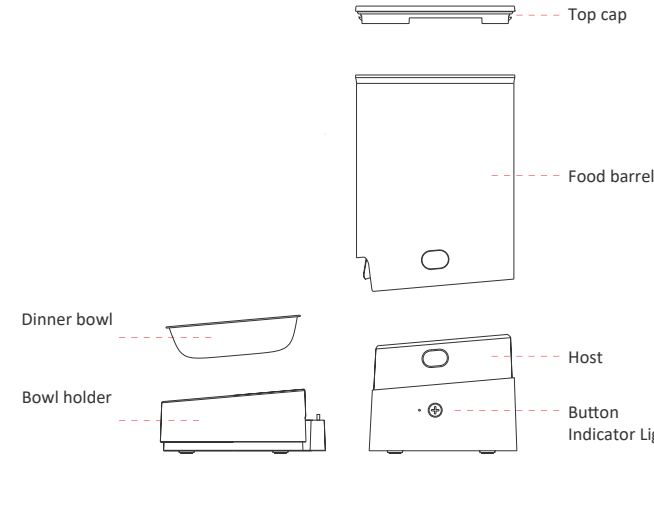

4. Installation instructions

1. Install the desiccant

Open the fixed cover and put the desiccant into the slot.

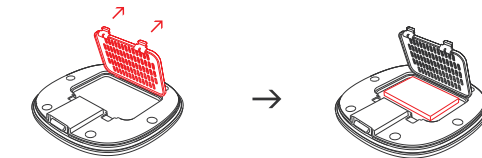

2. Install the food barrel

Press the host buckle with both hands at the same time, and the food barrel can be disassembled.

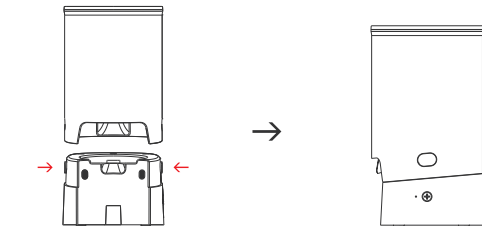

3. Install the bowl and the holder

Place the dinner bowl in the bowl holder, insert the bowl holder fixing part into the host positioning groove.

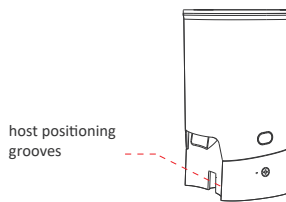

Bowl holder boss



4. Disassemble the food barrel

Rotate the leakage port. Then food barrel, stirring blades, and distributing blades can be disassembled and cleaned.

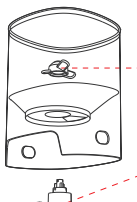

Stirring blades

Distributing blades

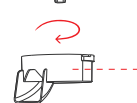

Rotate to open the leakage port

5. Button and light descriptions

Touch button	Single press	No response
	Double press	Release a portion of pet
	Press for 3 seconds	Enter the network configuration mode

Indicator light	White light	Always on	Device standby
		flashing	Distribution network
	Red light	Always on	Motor failure
		flashing	Lack of food/low battery power

6. Network configuration mode

Precautions for network distribution

1. Scan QR code to download the app
2. In standby mode, press and hold the button, the indicator light will flash quickly and enter the distribution network.
3. Open the app, follow the instructions to add devices and connect to the network.
4. After successful network distribution, the indicator light will stay white.
5. This product only supports 2.4G Wi-Fi and does not support 5G Wi-Fi.
6. When distributing the network, the phone needs to turn on Bluetooth.
7. If the app cannot discover the device, please power off the device for 5 seconds and then power it on and restart.
8. A device can only be bound to one account.



7. Function description

1. Manual feeding function

Double press the button to release one portion of the food. If multiple portions are needed, the operation can be repeated.

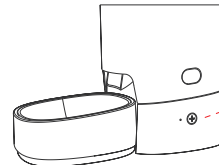

Double press the button to release one portion

2. Automatic food dispensing function

Connect the device to the app and set a feeding plan in the app. The feeder will automatically release food by the plan every day. Notification information of feeding will be sent on time.

- (1) The feeder is suitable for: puffed pet food, freeze-dried food.
- (2) Maximum supported freeze-drying size: 14 * 14 * 14mm.
- (3) Do not put oversized particles in.

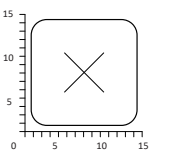

8. Quick troubleshooting

1. The indicator light flashes red

- (1) Check whether the machine is short of food, please replenish it in time.
- (2) Please check whether the machine battery is low and replace the battery in time.

2. Indicator light staying red

- (1) Check whether food is stuck and clean up the blockage.
- (2) After troubleshooting, double-click the button to produce food normally.

3. The life of the desiccant

The desiccant of the feeder has a usage time of 30 days, which can extend the storage time of food. If the desiccant expires, please replace it in time.

9. Cleaning instructions

1. Disassemble the machine

There are fixed switches on both sides of the barrel, which can be pressed to remove the barrel. Pour out the remaining food from the machine and twist open the leakage port, then you can clean the leakage port and the brush.

2. Dismantling and washing equipment

The components can be washed with water, except for the bowl holder and the host

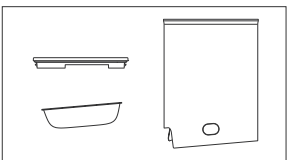

Washable

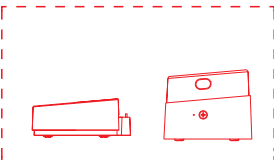

Non washable

3. Dry out and install

After cleaning, wait air drying to complete. And then install the barrel, the bowl holder, and the bowl in sequence.

10. Hazardous Substance Description

Part	Hazardous substances					
	Pb	Hg	Cd	Cr(VI)	PBB	PBDE
Cover	o	o	o	o	o	o
PCBA	x	o	o	o	o	o
Wire	x	o	o	o	o	o
Metal	x	o	x	o	o	o
Adapter	x	o	x	o	o	o

o: Indicates that the content of the hazardous substance in all homogeneous materials of the component is below the limit specified in GB/T 26572.
x: Indicates that the content of the hazardous substance in at least one homogeneous material of the component exceeds the limit specified in GB/T 26572.

11. Product parameters

Product name	Petree pet automatic feeder
Product model	ACF-23-02
Size	186 x 318 x 326 (mm)
Net weight	1.8 KG
Rated voltage	5V 1A
Execution standards	GB4706.1-2005

12. FCC Statement

This equipment has been tested and found to comply with the limits for a Class B digital device, pursuant to Part 15 of the FCC Rules. These limits are designed to provide reasonable protection against harmful interference in a residential installation. This equipment generates uses and can radiate radio frequency energy and, if not installed and used in accordance with the instructions, may cause harmful interference to radio communications. However, there is no guarantee that interference will not occur in a particular installation. If this equipment does cause harmful interference to radio or television reception, which can be determined by turning the equipment off and on, the user is encouraged to try to correct the interference by one or more of the following measures:

- Reorient or relocate the receiving antenna.
- Increase the separation between the equipment and receiver.
- Connect the equipment into an outlet on a circuit different from that to which the receiver is connected.

-- Consult the dealer or an experienced radio/TV technician for help.
This device complies with part 15 of the FCC Rules. Operation is subject to the following two conditions:
(1) This device may not cause harmful interference, and
(2) this device must accept any interference received, including interference that may cause undesired operation.

Changes or modifications not expressly approved by the party responsible for compliance could void the user's authority to operate the equipment

pet automatic feeder Instruction manual

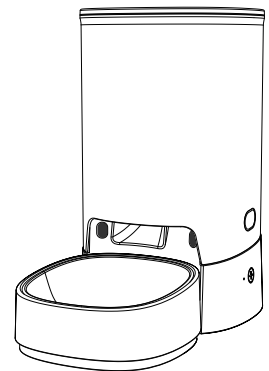

Inhoud

1. Inleiding	13
2. Productlijst	14
3. Productinstructie	15
4. Installatie-instructies	16
5. Beschrijving van de knoppen en lampjes	18
6. Netwerkconfiguratie modus	18
7. Functiebeschrijving	19
8. Snelle probleemoplossing	20
9. Instructies voor het schoonmaken	20
10. Beschrijving van gevaarlijke stoffen	21
11. Product specificaties	22
12. FFC Verklaring	22

1. Inleiding

Hartelijk dank voor uw aankoop van de Petree Automatische Voerbak. Bij Petree zetten we ons in om het leven van huisdieren te verbeteren door middel van een doordacht ontwerp. In deze handleiding vindt u gedetailleerde instructies om u te helpen dit product optimaal te begrijpen en te gebruiken. Wij wensen u veel plezier en gemak bij het gebruik ervan!

Mededeling aan Gebruikers

1. Installeer en gebruik dit product alstublieft strikt volgens de instructies.
2. Deze voerbak is uitsluitend geschikt voor droog voedsel. Gebruik geen nat voedsel.
3. De vorm en grootte van de voedseldeeltjes kunnen leiden tot enige variatie in het gewicht van het vrijgegeven voedsel.
4. De bovenkap, het voedselreservoir en de roestvrijstalen kom kunnen worden gereinigd met water. Het hoofdtoestel en de komhouder mogen niet worden gewassen.
5. Alleen onderhoudspersoneel mag dit product demonteren en repareren.
6. Gebruik de batterij alstublieft op een veilige manier. Onjuist gebruik van de batterij kan leiden tot lekkage van elektrolyt en brand veroorzaken.
7. Houd de voerbak uit de buurt van warmtebronnen, open vlammen of andere oppervlakken met hoge temperaturen.

2. Productlijst

Gelieve de productlijst en de hoeveelheid zorgvuldig te controleren.

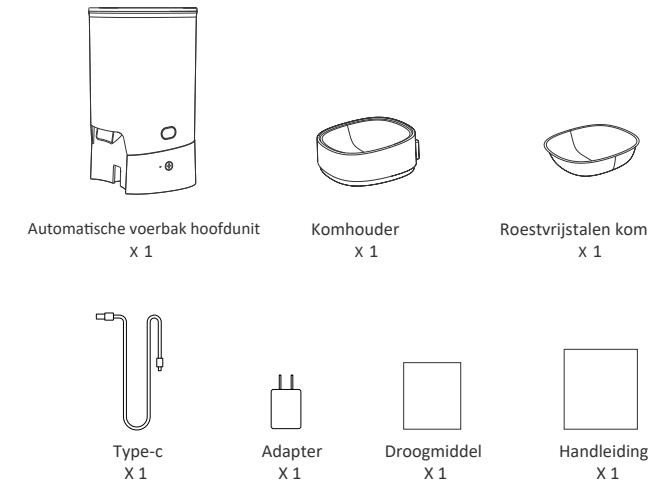

3. Productinstructie

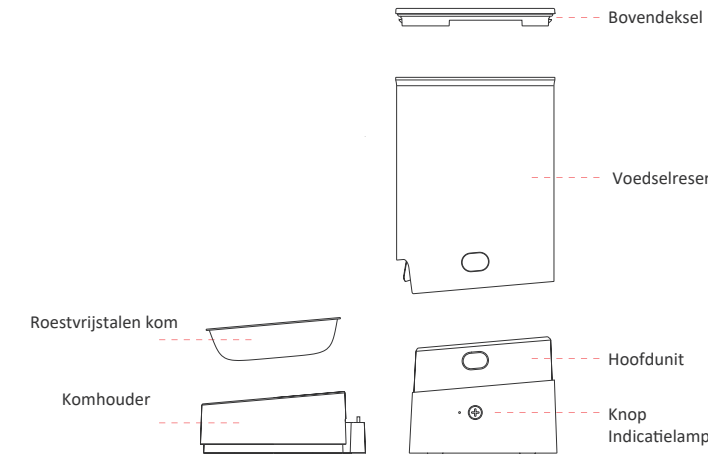

4. Installatie-instructies

1. Plaats het droogmiddel

Open de deksel en plaats het droogmiddel in de gleuf.

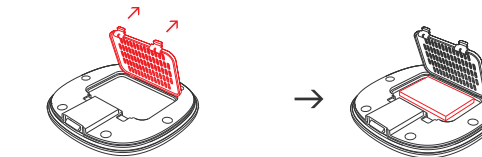

2. Installeer het voedselreservoir

Druk met beide handen tegelijk op de sluiting van de hoofdeunit, en het voedselreservoir kan worden gedemonteerd.

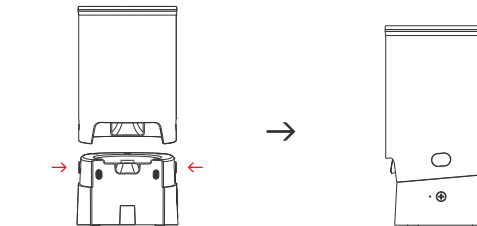

3. Plaats de kom en de houder

Plaats de roestvrijstalen kom in de komhouder en steek het bevestigingsdeel van de komhouder in de groef van de hoofdunit.

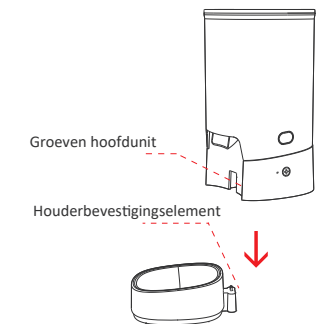

4. Demonteer het voedselreservoir

Draai aan de poort open, daarna kunnen het voedselreservoir, de roerbladen en de verdeelbladen worden gedemonteerd en gereinigd.

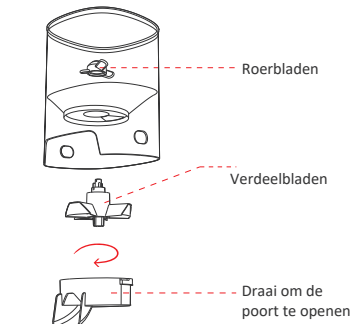

5. Beschrijving van de knoppen en lampjes

Knop	Eén keer drukken	Geen reactie
	Twee keer drukken	Laat een portie voedsel vrij
	Druk gedurende 3 secondes	Netwerkconfiguratie modus

Indicatielampje	Wit licht	Altijd aan	Apparaat in stand-by
		Knipperend	WiFi Verbindingsinstructies
	Rood licht	Altijd aan	Motorstoring
		Knipperend	Gebrek aan voedsel/laag batterijniveau

6. Netwerkconfiguratie modus

Voorzorgsmaatregelen voor WiFi-verbinding

1. Scan de QR-code om de app te downloaden.
2. In stand-by modus, druk en houd de knop ingedrukt; het indicatielampje knippert snel. De voerautomaat is klaar om te verbinden.
3. Open de app en volg de instructies om apparaten toe te voegen en verbinding te maken met het netwerk.
4. Na succesvolle WiFi-verbinding blijft het indicatielampje wit.
5. Dit product ondersteunt alleen 2,4 GHz Wi-Fi en ondersteunt geen 5 GHz Wi-Fi.
6. Bij het tot stand brengen van de WiFi-verbinding moet op de telefoon Bluetooth ingeschakeld zijn.
7. Als de app het apparaat niet kan ontdekken, schakel dan het apparaat gedurende 5 seconden uit en schakel het apparaat vervolgens weer in voor een herstart.
8. Een apparaat kan slechts aan één account worden gekoppeld.



7. Functiebeschrijving

1. Handmatige voedingsfunctie

Druk tweemaal op de knop om één portie voedsel vrij te geven. Als er meerdere porties nodig zijn, kunt u de handeling herhalen.

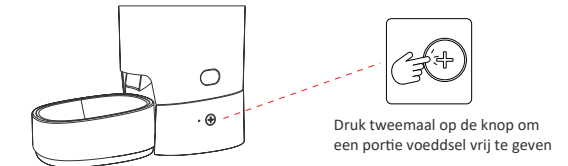

2. Automatische voerafgiftefunctie

Sluit het apparaat aan op de app en stel een voedingsschema in de app in. De voerautomaat zal automatisch voedsel vrijgeven volgens het schema.

- (1) De voerautomaat is geschikt voor: gepofte huisdiervoeding en gevriesdroogd voedsel.
- (2) Maximale ondersteunde afmeting voor gevriesdroogd voedsel: 14 * 14 * 14 mm.
- (3) Plaats geen te grote voedseldeeljes.

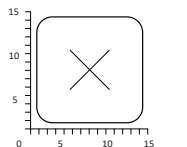

8. Snelle Probleemoplossing

1. Het indicatorlampje knippert rood

- (1) Controleer of de machine een tekort aan voedsel heeft en vul het op tijd aan.
- (2) Controleer of de batterij van de machine leeg is en vervang de batterij op tijd.

2. Het indicatorlampje blijft rood

- (1) Controleer of er voedsel is vastgelopen en verwijder de verstopping.
- (2) Na het oplossen van het probleem, drukt u tweemaal op de knop om voedsel normaal vrij te geven.

3. De levensduur van het droogmiddel

De droogmiddel in de voerautomaat heeft een gebruiksduur van 30 dagen, wat de houdbaarheid van voedsel kan verlengen. Als het droogmiddel verlopen is, vervang het dan op tijd.

9. Instructies voor het schoonmaken

1. Demonteer de machine

Aan beide zijden van het reservoir bevinden zich vaste schakelaars, die kunnen worden ingedrukt om het reservoir te verwijderen. Giet het overgebleven voedsel uit de machine en draai de voedselpoort open. Nu kunt u de voedselpoort met een borstel schoonmaken.

10. Beschrijving van gevaarlijke stoffen

De onderdelen kunnen met water worden gewassen, behalve de komhouder en de hoofdunit.

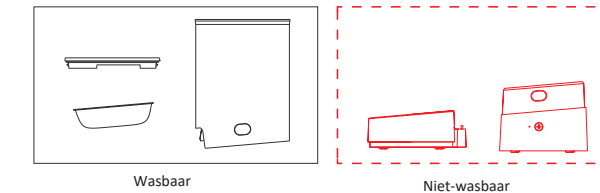

3. Droog en installeer

Na het schoonmaken, laat de onderdelen drogen. Vervolgens zet t u het reservoir, de komhouder en de kom weer in elkaar.

11. Product Specificaties

Product naam	Petree pet automatic feeder
Product model	ACF-23-02
Afmetingen	186 x 318 x 326 (mm)
Netto gewicht	1.8 KG
Nominaal vermogen	5V 1A
Uitvoeringsnormen	GB4706.1-2005

12. FCC Verklaring

Dit apparaat is getest en voldoet aan de limieten voor een digitale Klasse B-apparaat, overeenkomstig Deel 15 van de FCC-regels. Deze limieten zijn ontworpen om redelijke bescherming te bieden tegen schadelijke interferentie in een residentiële omgeving. Dit apparaat genereert, gebruikt en kan radiogolven uitzenden, en indien niet geïnstalleerd en gebruikt volgens de instructies, kan het schadelijke interferentie veroorzaken met radiocommunicatie. Er is echter geen garantie dat er geen interferentie zal optreden in een bepaalde installatie. Als dit apparaat schadelijke interferentie veroorzaakt bij radio- of televisieontvangst, wat kan worden vastgesteld door het apparaat uit en aan te zetten, wordt de gebruiker aangemoedigd om de interferentie te proberen te corrigeren met een of meer van de volgende maatregelen:

- Heroriënteer of verplaats de ontvangstantenne.
- Vergroot de afstand tussen het apparaat en de ontvanger.
- Sluit het apparaat aan op een stopcontact op een circuit dat verschilt van dat waarmee de ontvanger is verbonden.

-Raadpleeg de dealer of een ervaren radio-/TV-technicus voor hulp. Dit apparaat voldoet aan Deel 15 van de FCC-regels. De werking is onderhevig aan de volgende twee voorwaarden:
(1) Dit apparaat mag geen schadelijke interferentie veroorzaken.
(2) Dit apparaat moet elke ontvangen interferentie accepteren, inclusief interferentie die ongewenste werking kan veroorzaken.

Wijzigingen of aanpassingen die niet uitdrukkelijk zijn goedgekeurd door de verantwoordelijke partij voor naleving kunnen het recht van de gebruiker om het apparaat te bedienen, ongeldig maken.