

Technische beschrijving en handleiding

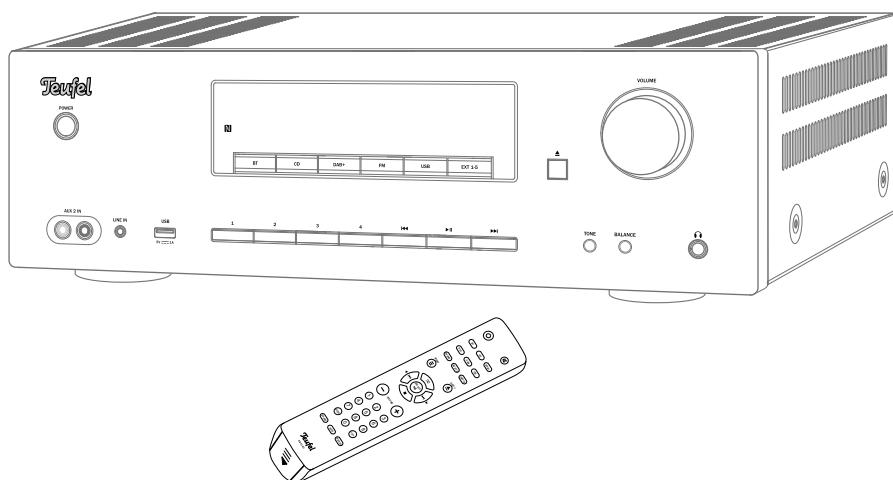

KB 62 CR

2.1-cd-receiver met DAB+ en Bluetooth®

Teufel

Inhoud

Algemene opmerkingen en informatie	3	Afsnijfrequentie.....	20
Ter informatie.....	3	Menu.....	20
Trademarks.....	3	Radiomodus	22
Originele verpakking.....	3	FM/VHF.....	22
Klacht.....	4	DAB/DAB+.....	23
Contact.....	4	Zendergeheugen.....	23
Reglementair gebruik.....	4	Bluetooth®-modus	25
Verklaring van de symbolen.....	4	Bluetooth®-opties.....	25
Voor uw veiligheid	5	Koppelen (pairing).....	26
Signaalwoorden.....	5	Cd-modus	29
Veiligheidsinstructies.....	5	Disc afspelen.....	30
Overzicht	8	Disc uitwerpen.....	31
Uitpakken.....	8	USB-modus	32
Inhoud levering.....	8	USB-apparaat verbinden en weergeven.....	32
Levering controleren.....	8	USB-apparaat verwijderen.....	34
Bedieningselementen en aansluitingen	9	Slaapfunctie	35
Afstandsbediening	11	Reiniging en onderhoud	36
Batterijen plaatsen.....	12	Hulp bij storingen	37
Werkwijze.....	12	Index	39
Opstellen en aansluiten	13	Technische gegevens	41
Tips voor de opstelplaats.....	13	Conformiteitsverklaring	41
Antenne.....	13	Beschikbaarheid	42
Ingangen voor bronapparaten.....	14	Belangrijke informatie conform de Duitse Wet inzake Elektrische en Elektronische apparatuur (Elektro- und Elektronikgerä- gesetz, ElektroG).....	42
Luidsprekeruitgangen.....	14	Belangrijke informatie conform de Duitse Batterijwet (Batteriegesetz, BattG).....	43
Subwoofer.....	15		
REC OUT.....	15		
Koptelefoon.....	15		
Netaansluiting.....	16		
Basisfuncties	17		
In- en uitschakelen.....	17		
Bron kiezen.....	17		
Volume instellen.....	18		
Klank instellen.....	18		
Balans instellen.....	19		

Algemene opmerkingen en informatie

Ter informatie

De informatie in dit document kan te allen tijde worden gewijzigd zonder aankondiging of verplichting door Lautsprecher Teufel GmbH.

Zonder voorafgaande schriftelijke goedkeuring van Lautsprecher Teufel GmbH mag geen onderdeel van deze handleiding worden gereproduceerd, in een bepaalde vorm of op de een of andere manier elektronisch, mechanisch, door fotokopieën of aantekeningen worden overgedragen.

© Lautsprecher Teufel GmbH

Versie 3.0

februari 2022

Trademarks

© All trademarks are the property of their respective owners.

 **Bluetooth**[®] Bluetooth[®] and the Bluetooth[®] symbol are trademarks of Bluetooth SIG, Inc.

 The “N-Mark” symbol is a trademark or registered trademark of NFC Forum, Inc. in the USA and other countries.

Qualcomm[®] aptX[™]

Qualcomm aptX is a product of Qualcomm Technologies International, Ltd. Qualcomm is a trademark of Qualcomm Incorporated, which is registered in the USA and other countries; its use has been approved. aptX is a trademark of Qualcomm Technologies International, Ltd., which is registered in the USA and other countries; its use has been approved.

Originele verpakking

Indien u gebruik wilt maken van het retourrecht, moeten we u vragen de verpakking te bewaren. We kunnen het apparaat uitsluitend terugnemen MET ORIGINELE VERPAKKING.

Lege dozen zijn niet verkrijgbaar!

Klacht

In geval van een klacht hebben we in ieder geval de volgende gegevens nodig om deze te behandelen:

1. Factuurnummer

Te vinden op het aankoopbewijs (dat bij het product is gevoegd) of de bestelbon die u ontvangen hebt als PDF-document, bijv. 4322543.

2. Serienummer of lotnummer

Te vinden op de achterzijde van het apparaat, bijv. serienr.: KB20240129A-123.

Hartelijk dank voor uw medewerking!

Contact

Neem voor vragen, suggesties of kritiek contact op met onze serviceafdeling:

Lautsprecher Teufel GmbH

BIKINI Berlin

Budapester Straße 44

10787 Berlin (Germany)

Telefoon: +31 (0)20 8083195

Online-support:

www.teufelaudio.nl/klantenservice

Contactformulier:

www.teufelaudio.nl/contact

Reglementair gebruik

De KB 62 CR dient voor de weergave van muziek en spraak via FM/DAB+ radio, cd, USB, Bluetooth® of vanaf een extern afspeelapparaat.

Gebruik het apparaat uitsluitend op de manier die in deze handleiding is beschreven. Elk ander gebruik geldt als niet reglementair en kan leiden tot materiële schade of zelfs lichamelijke letsels.

De producent is niet aansprakelijk voor schade die is ontstaan door oneigenlijk gebruik.

Het apparaat is bestemd voor privégebruik.



Voor u het apparaat in gebruik neemt, dient u eerst de veiligheidsinstructies en de handleiding grondig te lezen. Alleen op die manier kunt u veilig en betrouwbaar alle functies gebruiken. Bewaar de handleiding goed en overhandig ze ook aan een eventuele volgende eigenaar.

Verklaring van de symbolen

	Veiligheidsklasse II Dubbele isolatie
	Gevaar voor elektrocutie Behuizing niet openen.

Voor uw veiligheid

Signaalwoorden

U vindt de volgende signaalwoorden in deze handleiding:

VOORZICHTIG

Dit signaalwoord wijst op een gevaar met een lage risico-grad dat een gering of matig letsel tot gevolg kan hebben als het niet wordt vermeden.

LET OP

Dit signaalwoord waarschuwt voor mogelijke materiële schade.

Veiligheidsinstructies

Een foutieve elektrische installatie of een te hoge netspanning kan leiden tot een elektrische schok.

- Het apparaat is geschikt voor een netspanning van 230 V, 50 Hz. Let er bij de aansluiting op dat de juiste spanning aanwezig is. Meer informatie hierover vindt u op het typeplaatje.
- Controleer het apparaat geregeld op schade. Trek meteen de netstekker uit en gebruik het apparaat niet als de behuizing, de voeding of stroomkabel ervan defect is of andere zichtbare schade vertoont.

- Als de stroomkabel beschadigd is, dient u deze te vervangen door een gelijkwaardige kabel.
- Zorg ervoor dat de netstekker steeds goed toegankelijk is.
- Ontwikkelt het apparaat rook, ruikt het verbrand of geeft het ongewone geluiden af, koppel het dan meteen los van het elektriciteitsnet en gebruik het niet langer.
- Open nooit de behuizing van het apparaat. De reparatie van het apparaat mag alleen door een erkende speciale werkplaats worden uitgevoerd. Daarbij mogen uitsluitend onderdelen worden gebruikt die beantwoorden aan de oorspronkelijke gegevens van het apparaat.
- Gebruik uitsluitend de toebehoren die door de fabrikant zijn gespecificeerd.
- Gebruik het apparaat uitsluitend binnenshuis.
- Gebruik het apparaat niet in vochtige ruimten en bescherm het tegen druppelend en opspattend water. Zorg ervoor dat er geen vazen of andere met vloeistof gevulde reservoirs op het apparaat of in de buurt ervan staan, zodat er geen vloeistof in de behuizing dringt. Indien er toch water of een ander vreemd voorwerp is ingedrongen, dient u direct de netstekker uit te trekken en het apparaat naar ons serviceadres op te sturen.

- Wijzig zelf niets aan het apparaat. Niet toegestane ingrepen kunnen invloed hebben op de veiligheid en de functie.
- Raak de netstekker nooit aan met vochtige handen.

Een gebrekkige opstelplaats kan letsel en schade veroorzaken.

- Gebruik het apparaat niet los in voertuigen, op onstabiele standplaatsen, op onstabiele statieven of meubels, op te kleine houders etc. Het apparaat kan omvallen of naar beneden vallen en lichamelijke letsels veroorzaken of zelf worden beschadigd.
- Stel het apparaat zodanig op dat het niet per vergissing omver kan worden gestoten en dat de kabels geen struikelgevaar opleveren.
- Stel het apparaat niet op in de buurt van warmtebronnen (bijv. verwarmingselementen, ovens, andere apparaten die warmte afgeven, zoals versterkers etc.).
- Gebruik het apparaat niet in een omgeving met ontploffingsgevaar.
- Gebruik de Bluetooth®-functie slechts op plaatsen waar een draadloze transmissie is toegestaan.

Kinderen kunnen bij het spelen verstrikt raken in de verpakkingfolie en erin stikken.

- Laat kinderen niet met het apparaat en de verpakkingfolie spelen. Er bestaat verstikkingsgevaar.

- Zorg ervoor dat kinderen geen kleine onderdelen uit het apparaat nemen of van het apparaat trekken (bijv. bedieningsknoppen of stekkeradapters). Ze kunnen de delen inslikken en erdoor stikken.
- Laat kinderen nooit onbewaakt elektrische apparaten gebruiken.



Als u permanent naar een hoog volume luistert, kan dit leiden tot gehoorschade.

Voorkom schade aan de gezondheid en zorg ervoor dat u niet gedurende een lange periode naar een hoog volume luistert.

- Neem bij een hoog volume steeds een bepaalde afstand tot het apparaat in acht en houd nooit de oren direct bij de luidspreker.
- Wanneer een apparaat is ingesteld op het volledige volume, kan een zeer hoge geluidsdruk ontstaan. Naast organische schade kunnen daardoor ook psychische gevolgen ontstaan. Vooral kinderen en huisdieren lopen gevaar. Stel de volumeknop op een laag volume in alvorens het apparaat in te schakelen.



Wanneer de behuizing is geopend tijdens het gebruik, komt een onzichtbare laserstraal of een zichtbaar laserlicht vrij.

- Kijk niet in de straal, ook niet met optische instrumenten.

Dit product bevat magnetisch materiaal.

- Vraag eventueel bij uw arts naar de effecten op implantaten zoals pacemakers of defibrillatoren.

Wanneer het apparaat van een koude in een warme ruimte komt – bijv. na het transport – kan er aan de binnenkant condens ontstaan.

- Laat het apparaat in dat geval gedurende ten minste 2 uur staan alvorens het aan te sluiten en in gebruik te nemen.

Een verkeerde omgang met het apparaat kan leiden tot schade of brand.

- Stel geen open vuurbronnen zoals brandende kaarsen of dergelijke op het apparaat.
- Zorg voor voldoende ventilatie.
- Stel het apparaat niet bloot aan de directe zon.
- Gebruik het apparaat uitsluitend binnenshuis.

Overzicht

Uitpakken

- Open de doos voorzichtig en til de KB 62 CR er samen met de EPE-schuimstukken voorzichtig uit.

Inhoud levering

- ① 1x cd-receiver KB 62 CR
- ② 1x afstandsbediening KB 62 RC
- ③ 1x stroomkabel voor ①
- ④ 2x batterij LR03/Micro voor ②
- ⑤ 1x draadantenne DAB+/FM
- ⑥ 1x antenleadapter
- ⑦ 2x luidsprekerkabel

Levering controleren

- Ga na of de levering volledig en onbeschadigd is.
- Als de levering onvolledig is of transportschade vertoont, dient u zich te wenden tot onze serviceafdeling (zie „Contact“ op pagina 4).

LET OP

- *Neem het apparaat niet in gebruik als u schade vaststelt.*

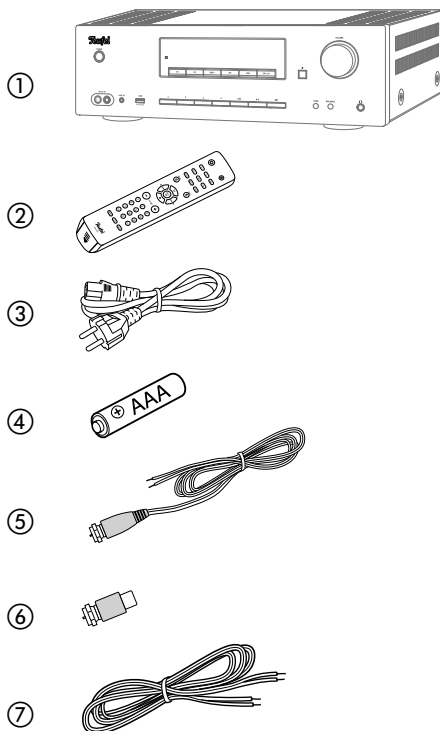

Bedieningselementen en aansluitingen

Voorzijde

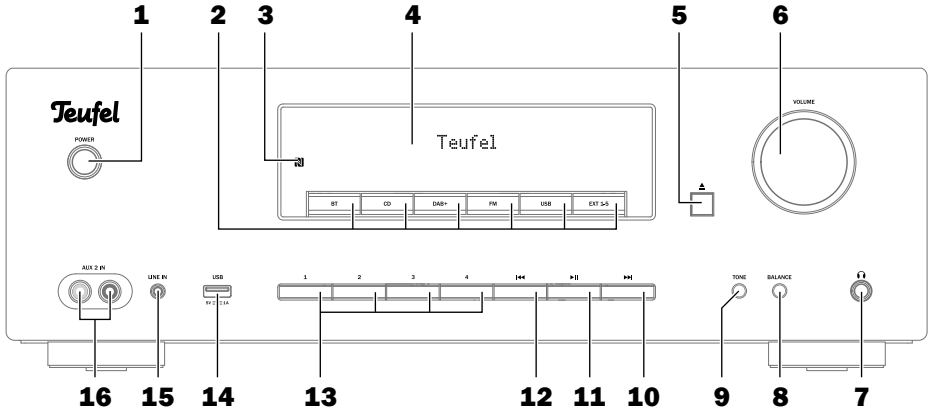

Achterkant

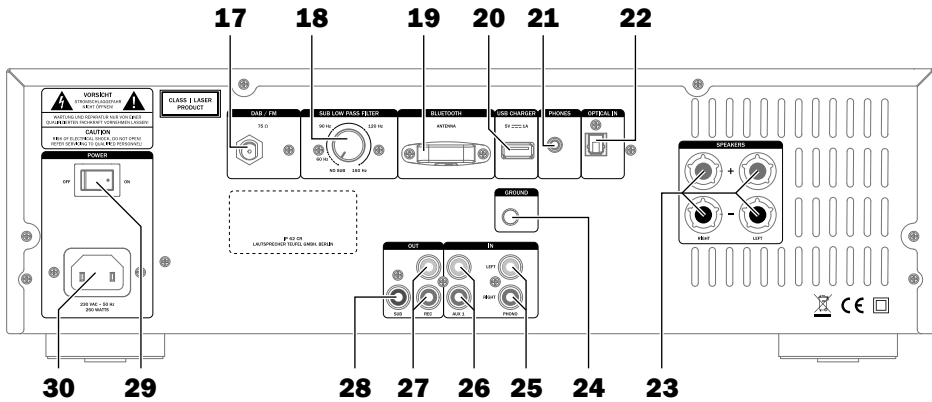

- 1 Apparaat inschakelen en in stand-bymodus schakelen
- 2 CD-lade en bronkeuzetoetsen, Kort indrukken: bron kiezen
Ingedrukt houden: bronafhankelijke functie
- 3 NFC-koppelpunt voor Bluetooth®
- 4 Display
- 5 CD-lade openen/sluiten, USB uitwerpen
- 6 Volume regelen, Indrukken: Geluid van luidspreker dempen (mute)
- 7 Aansluiting voor koptelefoon
- 8 Balans instellen
- 9 Geluid instellen
- 10 Cd/USB: volgende titel, snel vooruit. DAB+/FM: frequentie verhogen, zender zoeken
- 11 Weergave start/pauze
- 12 Cd/USB: titel opnieuw starten, vorige titel, snel achteruit. DAB+/FM: frequentie verlagen.
- 13 Stationstoetsen
- 14 USB-aansluiting
- 15 LINE IN-ingang
- 16 AUX-2-ingangen

- 17 Antenneaansluiting
- 18 Afsnijfrequentie voor sub instellen
- 19 Bluetooth®-antenne
- 20 Oplaadaansluiting voor USB-apparaten
- 21 Koptelefoonaansluiting
- 22 Optische digitale ingang
- 23 Luidsprekeraansluitingen
- 24 Aardingsaansluiting voor phono
- 25 Phono-ingangen
- 26 AUX-1-ingangen
- 27 REC-uitgangen
- 28 Aansluiting voor actieve subwoofer
- 29 Apparaat in- /uitschakelen
- 30 Aansluiting voor stroomkabel ③

Afstandsbediening

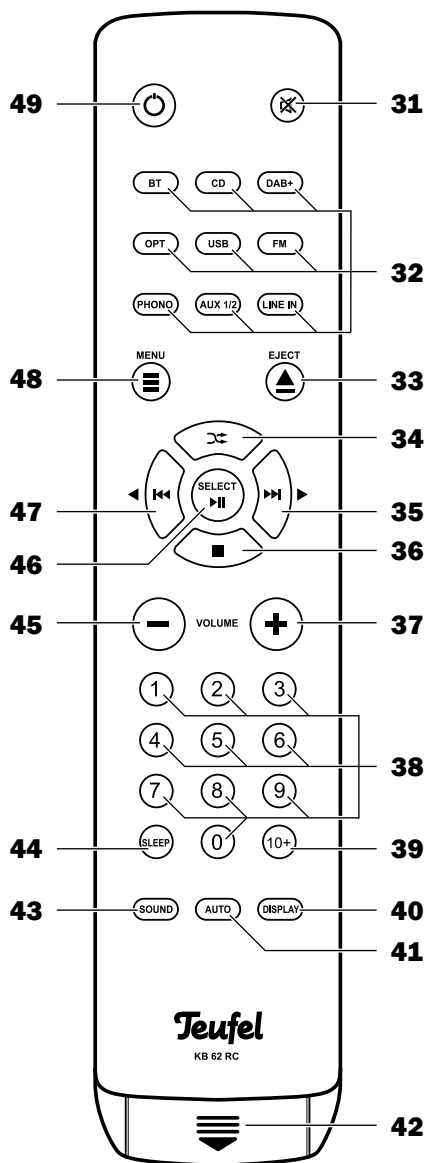

- 31** Geluid van luidspreker dempen (mute)
- 32** Kort indrukken: bron kiezen
Ingedrukt houden: bronafhankelijke functie
- 33** CD-lade openen/sluiten, USB uitwerpen
- 34** Cd + USB: Willekeurige weergave
- 35** Rechts,
cd + USB: kort indrukken: springen, lang indrukken: snel vooruit
Radio: zenders instellen
- 36** Cd + USB: stop
- 37** Volume verhogen
- 38** Cijfertoetsen
- 39** Getallen >9 invoeren
- 40** Weergave omschakelen
- 41** Automatische zenderprogrammering starten
- 42** Deksel van het batterijvak
- 43** Klank/Balans instellen
- 44** Slaaptijd instellen
- 45** Volume verlagen
- 46** Keuzetoets, weergave start/pauze
- 47** Links,
cd + USB: kort indrukken: springen, lang indrukken: snel achteruit
Radio: zenders instellen
- 48** Menu weergeven
- 49** Apparaat inschakelen en in stand-bymodus schakelen

⚠ VOORZICHTIG

Lekkend batterijzuur kan leiden tot brandwonden.

- Bewaar zowel nieuwe als gebruikte batterijen op een plaats die niet toegankelijk is voor kinderen.
- Vermijd contact van batterijzuur met de huid, ogen en slijmvliezen. Spoel bij contact met batterijzuur direct de betreffende plaatsen af met veel schoon water en raadpleeg eventueel een arts.

Batterijen (in het bijzonder lithiumbatterijen) kunnen exploderen als u er onvakkundig mee omgaat.

- Probeer nooit de batterijen op te laden.
- Plaats slechts batterijen van hetzelfde of gelijkwaardige type.
- Batterijen en accu's mag u niet verhitten, kortsluiten of door verbranding vernielen.
- Stel batterijen en accu's niet bloot aan directe zonnestralen.

Om de afstandsbediening te gebruiken, hebt u twee batterijen van het type micro of AAA van 1,5 volt nodig (inbegrepen in de levering).

Als de afstandsbediening niet meer correct werkt of uiterlijk na 2 jaar moeten de batterijen worden vervangen.

Batterijen plaatsen

1. Druk zachtjes in de richting van de pijl op het deksel van het batterijvak (**42**), tot het openspringt.
2. Verwijder eventueel de oude batterijen (volg de aanwijzingen met betrekking tot afvoeren op pagina 5).
3. Plaats de nieuwe batterijen zoals weergegeven op de afbeelding in het batterijvak en let daarbij op de polariteit van de batterijen.

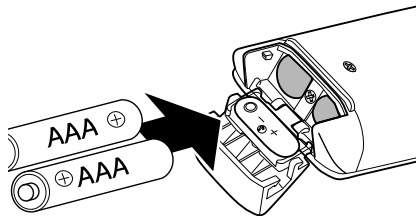

4. Sluit het deksel en schuif het dicht.

Werkwijze

De afstandsbediening geeft de besturingssignalen door via infraroodlicht. Daarvoor moet u de voorkant van de afstandsbediening in de richting van de KB 62 CR houden. Zorg dat het infraroodlicht niet door voorwerpen wordt gehinderd.

Opstellen en aansluiten

LET OP

Wanneer het apparaat van een koude in een warme ruimte komt – bijv. na het transport – kan er aan de binnenkant condens ontstaan.

– Laat het apparaat in dat geval gedurende ca. 2 uur staan alvorens het aan te sluiten en in gebruik te nemen.

Tips voor de opstelplaats

- Kies een stabiele, effen ondergrond.
- Zorg voor een droge en stofvrije omgeving.
- Vermijd de nabijheid van warmtebronnen en directe zonnestralen.
- Om het apparaat heen moet een afstand van ca. 10 cm vrij blijven om voldoende luchtcirculatie te verzekeren.
- Plaats geen zware objecten op de kabels of het apparaat.

⚠ VOORZICHTIG

Verwondingsgevaar/gevaar voor beschadiging!

– Plaats de kabels zodanig dat ze geen struikelgevaar opleveren.

Antenne

U kunt de meegeleverde draadantenne ⑤ gebruiken om zowel DAB+ als FM (VHF) te ontvangen.

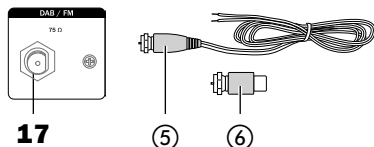

1. Steek de antenne in de DAB/FM-ingang (**17**) en draai de wartelmoer vast.
2. Verander de positie van de draadantenne net zo lang tot de ontvangst op beide frequentiebanden (FM en DAB+) het beste is.
3. Bevestig het losse uiteinde vervolgens met plakband of een spijker.
 - Natuurlijk kunt u ook een actieve kamer- of dakantenne voor DAB/FM op de DAB/FM-ingang (**17**) aansluiten.

⚠ VOORZICHTIG

Risico op inslaande bliksem!

- Als u een buiten- of dakantenne gebruikt, zorg er dan voor dat het antennesysteem beschermd is tegen de bliksem.
- Via de meegeleverde antenneadapter ⑥ kunt u de KB 62 CR ook met een kabelaansluiting verbinden, maar dan is ontvangst van DAB+ niet mogelijk.

Ingangen voor bronapparaten

Analoge bronnen

De KB 62 CR biedt u drie ingangen voor analoge geluidsbronnen:

- **AUX 1**
-ingangen (**26**), achterkant
- **AUX 2 IN**
ingangen (**16**), voorkant
- **LINE IN**
aansluiting 3,5 mm (**15**), voorkant

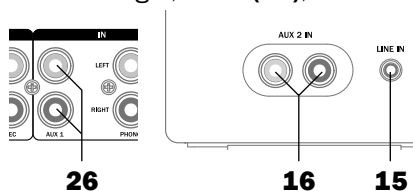

Op elk van deze ingangen kunt u telkens een bronapparaat met analogoog geluid aansluiten (bijv. een MP3-speler of een tv-toestel).

Digitale bron

Via de ingang **OPTICAL IN (22)** kunt u de optisch-digitale geluidsuitgang van een bronapparaat aansluiten. Daarvoor heeft u een optische kabel met TOSLINK-stekker nodig. Voor uw bronapparaat is ofwel een optische 3,5-mm-stekker of eveneens een TOSLINK-stekker nodig.

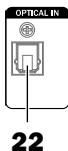

Platenspeler

Platenspelers met ingebouwde versterker en line-uitgang kunt u direct op een van de bovengenoemde analoge ingangen aansluiten.

Alle andere platenspelers sluit u aan op de ingang **PHONO (25)**. Het aardingspunt **GROUND (24)** dient om de aardingskabel van de platenspeler aan te sluiten.

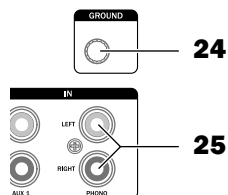

Luidsprekeruitgangen

Gebruik voor het aansluiten van de luidsprekers zo mogelijk de meegeleverde kabels ⑦, of vergelijkbare hoogwaardige, tweedelige luidsprekerstrengen met een doorsnede van ten minste 0,75 mm². De betreffende kabels kunt u in onze webshop www.teufelaudio.nl onder "Accessoires" bestellen.

Sluit de luidsprekers aan op de aansluitterminal **SPEAKERS (23)**.

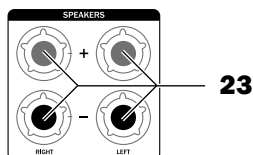

LET OP

**Let op de juiste polariteit!
Anders zal het geluid van een lagere kwaliteit zijn.**

- Verbind telkens de klemmen met dezelfde kleur.
 - De draden van de luidsprekerkabels zijn gemarkeerd met verschillende kleuren of vormen.
1. Splits de draad voor ongeveer 30 mm en verwijder telkens ca. 10 mm van de isolatie. Draai de draad in elkaar, zodat er geen stukken uitsteken. Het is niet nodig ze te vertinnen.

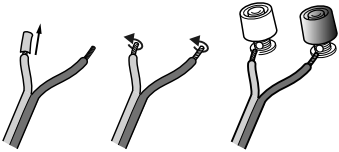

2. Draai de aansluitklem tegen de wijzers van de klok los.
 3. Steek het kabeluiteinde zonder isolatie in het nu zichtbare gat.
 4. Draai de klem met de klok mee dicht. Zo is de kabel vastgeklemd.
- U kunt de luidsprekers ook met banaanstekkers aansluiten. Verwijder daarvoor de rubberen afsluitingen van de aansluitklemmen

Subwoofer

U kunt een actieve subwoofer aansluiten op de SUB-ingang (28) door middel van een tulpkabel.

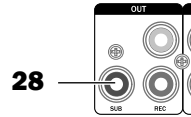

REC OUT

Via de REC-uitgangen (27) staat het ongeregelde stereo-audiosignaal beschikbaar. Hier kunt u een analoge recorder aansluiten of met actieve luidsprekers of een systeem voor draadloze transmissie geluid naar een tweede kamer doorsturen. Daarvoor heeft u een stereokabel met tulpstekkers nodig.

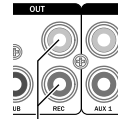

27

Koptelefoon

U kunt bij de KB 62 CR op twee uitgangen stereo-koptelefoons aansluiten:

- Uitgang (7) aan de voorkant voor klinkstekkers van 6,3 mm
- de PHONES-uitgang (21) aan de achterkant voor klinkstekkers van 3,5 mm

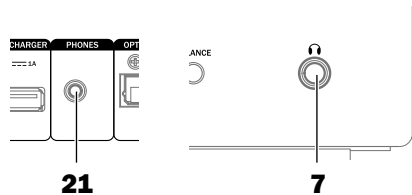

21

7

Bij het aansluiten van een koptelefoon op uitgang  (7) worden de luidsprekers en de subwooferuitgang (28) automatisch uitgeschakeld.

Bij de PHONES-uitgang (21) aan de achterkant blijven de luidsprekers ook actief. Daardoor is deze uitgang specifiek bedoeld voor draadloze koptelefoons of Bluetooth®-transmitters die permanent met de KB 62 CR verbonden blijven.

VOORZICHTIG



Als u permanent naar een hoog volume luistert, kan dit leiden tot gehoorschade.

– *Voorkom schade aan de gezondheid en zorg ervoor dat u niet gedurende een lange periode naar een hoog volume luistert.*

Verwondingsgevaar/ gevaar voor beschadiging!

– *Verlaag het volume voordat u de stekker van de koptelefoon weer uittrekt, omdat de luidsprekers anders mogelijk onverwacht 'beginnen te brullen'. Dat kan leiden tot schade aan uw oren en aan het apparaat.*

Netaansluiting

1. Controleer eventueel of de netschakelaar POWER (29) uitgeschakeld is (stand "OFF").

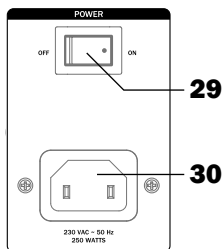

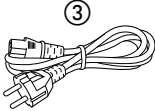
2. Sluit de apparaatstekker voor koude apparaten van de stroomkabel  aan op de uitgang POWER (30).
3. Steek de netstekker in een stopcontact (230V ~/50 Hz).

Basisfuncties

In- en uitschakelen

- Met de netschakelaar POWER (29) schakelt u de KB 62 CR uit (stand "OFF") en in stand-by ("ON"). In stand-by brandt het rode lampje in de toets POWER (1).
- Met de toets POWER (1) of  (49) schakelt u de KB 62 CR in of in stand-by. Na het inschakelen worden de laatst actieve audiobron en het volume ingesteld.
- Als de KB 62 CR langer dan 20 minuten geen audiosignaal ontvangt, wordt deze automatisch in stand-by geschakeld.

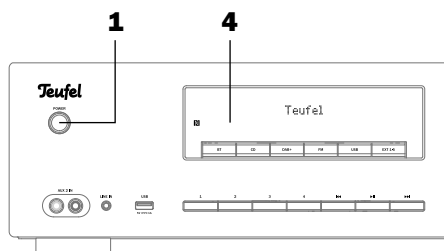
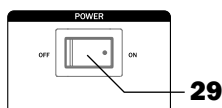

Bron kiezen

Op de afstandsbediening kiest u de bron met de toetsen (32):

- BT – Bluetooth®-modus (pagina 25)
- CD – cd-speler (pagina 29)
- DAB+ – digitale radio-ontvangst (pagina 23)
- OPT – digitale geluidsingang
- USB – audiobestanden van USB afspelen (pagina 32)
- FM – analoge FM-radio-ontvangst (pagina 22)
- PHONO – platenspeler
- AUX 1/2 – analoge bronnen AUX 1 en AUX 2
- LINE IN – analoge bron afspelen

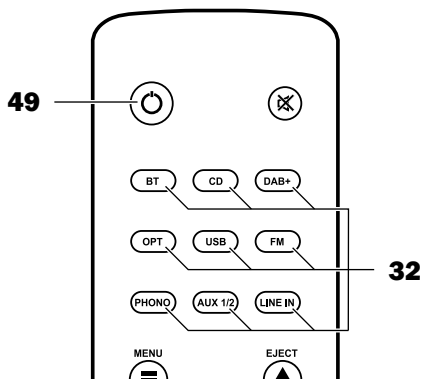

Op de KB 62 CR kiest u de bron met de toetsen **(2)**:

- toetsen BT, CD, DAB+, FM en USB en afstandsbediening.
- Druk meermaals op de toets EXT 1-5 om achtereenvolgens de bronnen AUX 1, AUX 2, LINE IN, OPT en PHONO te kiezen.

Volume instellen

- Volume verhogen: draaiknop **(6)** met de klok mee draaien of de toets VOLUME + **(37)** indrukken.
- Volume verlagen: draaiknop **(6)** tegen de klok in draaien of de toets VOLUME - **(45)** indrukken.

Op het display **(4)** wordt het gekozen volume in een bereik van -69 dB tot +9 dB weergegeven.

i De volume-instelling van een extern afspeelapparaat heeft vaak ook een invloed op het volume van de KB 62 CR.

Mute (geluid dempen)

Door op de draaiknop **(6)** of de toets **(31)** te drukken, kunt u het geluid uit- en weer inschakelen. Daarbij worden ook de uitgangen SUB **(28)** en REC **(27)** geschakeld.

Klank instellen

Als er bij de instellingen gedurende 3 seconden geen invoer plaatsvindt, schakelt de KB 62 CR weer om naar de weergavemodus van de actieve audiobron.

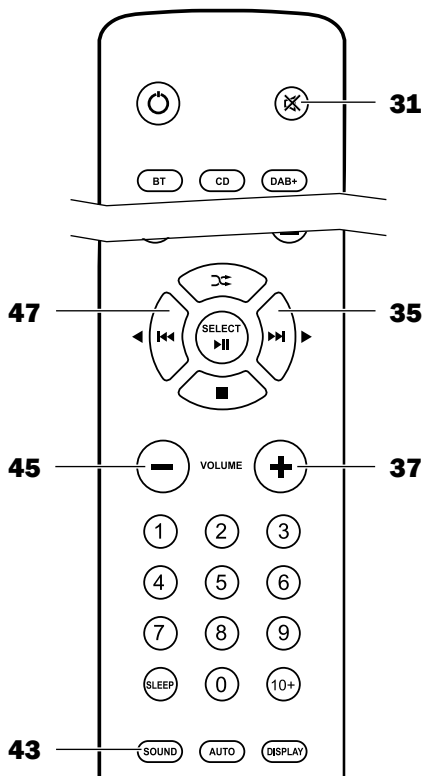
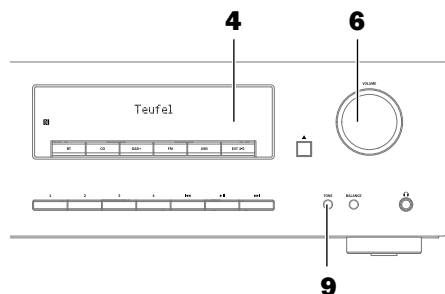
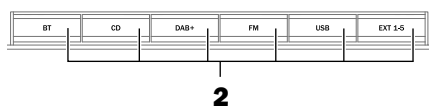

1. Druk op de toets TONE (9) of SOUND (43).
Op het display (4) wordt »Tone: Bass« weergegeven.
2. Met de draaiknop (6) of de navigatietoetsen ◀/▶ (47/35) kunt u de lage tonen (basgeluiden) in een bereik van "-10 dB" (verlagen) tot "+10 dB" (verhogen) instellen.

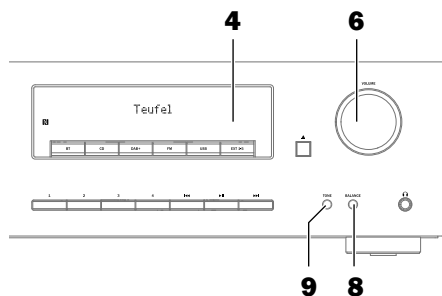

3. Druk op de draaiknop (6) of de selectietoets (46) om de instelling op te slaan.
4. Druk opnieuw op de toets TONE (9) of SOUND (43).
Op het display (4) wordt »Tone: Treble« weergegeven.
5. Met de draaiknop (6) of de navigatietoetsen ◀/▶ (47/35) kunt u de hoge tonen in een bereik van "-10 dB" (verlagen) tot "+10 dB" (verhogen) instellen.
6. Druk op de draaiknop (6) of de selectietoets (46) om de instelling op te slaan.

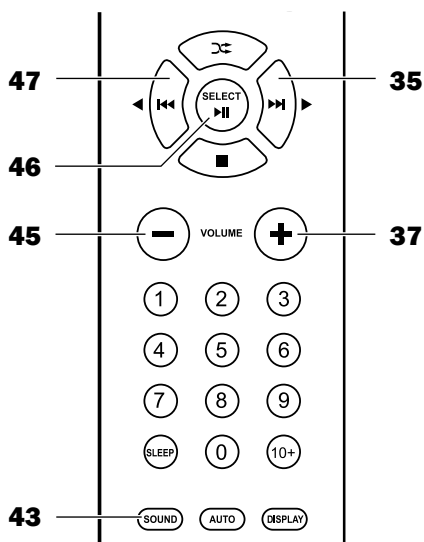

Balans instellen

U bepaalt met de Balans de volume-verhouding tussen de rechter- en linkerluidsprekers:

1. Druk op de toets BALANCE (8) of drie keer op de toets SOUND (43).
Op het display (4) worden »Balance« en de huidige instelling als staafdiagram weergegeven.
2. Met de draaiknop (6) of de navigatietoetsen ◀/▶ (47/35) kunt u de Balans optimaal aanpassen aan de locatie waarop u luistert.
3. Druk op de draaiknop (6) of de selectietoets (46) om de instelling op te slaan.

Als er bij de instellingen gedurende 3 seconden geen invoer plaatsvindt, schakelt de KB 62 CR weer om naar de weergavemodus van de actieve audiobron.

Afsnijfrequentie

Met de afsnijfrequentie (crossover) bepaalt u tot welke frequentie de subwoofer moet werken – hogere tonen worden overgedragen aan de stereoluidspreker.

U kunt met de draaiknop SUB LOW PASS FILTER **(18)** waarden van 60 tot 150 Hz instellen.

Als u geen subwoofer aansluit, zet u de draaiknop in de positie "NO SUB" – zo worden alle tonen overgedragen aan de stereo-luidsprekers.

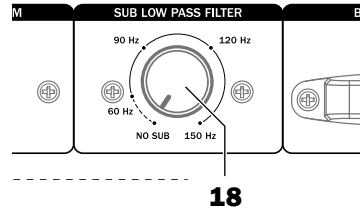

Menu

U kunt via het menu de volgende functies uitvoeren:

- Helderheid van het display (4) instellen,
- de KB 62 CR terugzetten naar de fabrieksinstellingen,
- nieuwe systeemsoftware laden,
- de versie van de geïnstalleerde systeemsoftware oproepen.

1. Druk op de toets MENU **(48)** om het menu op te roepen.

Op het display **(4)** verschijnt het eerste menu-item "VFD Brightness".

2. Met de navigatietoetsen **◀/▶ (47/35)** of met de bladertoetsen **◀◀/▶▶ (12/10)** kunt u het gewenste menu-item kiezen.

3. Met de toets SELECT **(46)** of de **▶||-toets (11)** kunt u het menu-item oproepen.

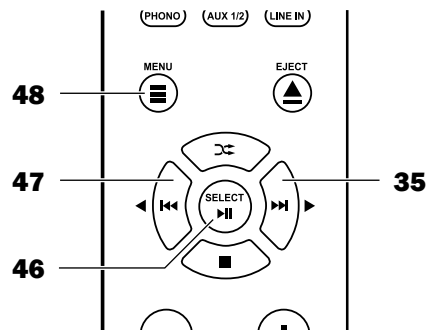
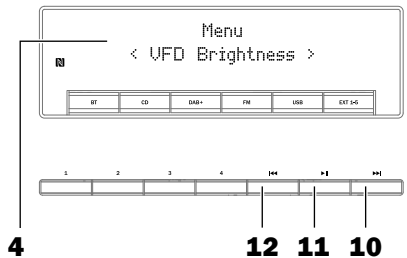

Helderheid van het display instellen

Menu-item VFD Brightness:

4. Met de navigatie-toetsen ◀/▶ (47/35) of met de bladertoetsen |◀◀/▶▶| (12/10) kunt u de gewenste helderheid instellen. Mogelijke waarden: 20–100% in stappen van 20%.
5. Met SELECT (46) of de ▶II-toets (11) kunt u de nieuwe waarde bevestigen

KB 62 CR terugzetten naar de fabrieksinstellingen

Menu-item Factory Reset: Hiermee kunt u alle opgeslagen zenders en alle gewijzigde instellingen wissen.

4. Met de navigatie-toetsen ◀/▶ (47/35) of met de bladertoetsen |◀◀/▶▶| (12/10) kiest u de optie:
<Yes> – fabrieksinstellingen
<No> – annuleren
5. Met de toets SELECT (46) of de ▶II-toets (11) kunt u de gekozen optie bevestigen.
Als u "Yes" kiest, wordt de KB 62 CR uitgeschakeld. Als u opnieuw inschakelt, zijn de fabrieksinstellingen hersteld.

Nieuwe systeemsoftware laden

Menu-item System Update:

4. Download de nieuwe software van onze website
www.teufelaudio.nl/software-updates.html.
5. Pak het gedownloade bestand uit op een USB-stick (FAT32-formaat).
6. Steek de USB-stick in de USB-aansluiting (14).

7. Met de navigatie-toetsen ◀/▶ (47/35) of met de bladertoetsen |◀◀/▶▶| (12/10) kiest u de optie:
<Yes> – systeemsoftware laden
<No> – annuleren
8. Met de toets SELECT (46) of de ▶II-toets (11) kunt u bevestigen. Als u "Yes" kiest, wordt de KB 62 CR de nieuwe software van de USB-stick geladen.

LET OP

Gevaar voor beschadiging! Dit proces mag niet worden onderbroken!

– *Koppel de KB 62 CR niet los van het stroomnet en verwijder de USB-stick niet.*

9. Na het installeren van de software wordt de KB 62 CR uitgeschakeld.
10. Verwijder de USB-stick.
11. Schakel de KB 62 CR weer in.
Nu is de nieuwe systeemsoftware actief.

Versie van de systeemsoftware oproepen.

Menu-item System Version:

Aan de hand van de hier weergegeven versie (bijv. "V1.07") kunt u nagaan of er op onze website www.teufelaudio.nl/software-updates.html een nieuw softwaresysteem verkrijgbaar is.

Menu verlaten

Om het menu te verlaten, drukt u meermaals op de toets MENU (48) tot op het display weer de normale weergave verschijnt.

Radiomodus

De radio kan analoge en digitale zenders in de volgende bereiken ontvangen:

- **FM/VHF:** Analog van 87,5 tot 108 MHz, RDS-modus is mogelijk.
- **DAB/DAB+:** Digitaal in frequentieband III van 174,160 tot 239,200 MHz (blok 5A tot 13F) en in de L-band van 1452,192 tot 1478,640 MHz.

FM/VHF

Druk op de toets FM (2/32), om de analoge radio als bron te activeren.

Radiozenders instellen

De ontvangstfrequentie stelt u in met de navigatietoetsen ◀/▶ (47/35) of met de bladertoetsen ◀◀/▶▶ (12/10):

- Automatisch: Na lang indrukken (ca. een seconde) van de toets start het zoeken van de zenders in de gewenste richting (laat de toets dan los), tot de volgende zender met een voldoende hoog zendvermogen is gevonden.
- Handmatig: Telkens bij het aanraken van de toets wordt de frequentie met 0,05 MHz verhoogd of verlaagd.

Op het display (4) wordt de ingestelde frequentie weergegeven.

Als de zender een RDS-signaal uitzendt, verschijnt na enkele seconden de naam van de zender en eventueel de radiotekst op het display (4).

Met de toets DISPLAY (40) of de toets ▶▶ (11) kunt u de weergave van de RDS-informatie in de onderste regel op het display (4) schakelen tussen zendernaam, radiotekst, klok en programmatype.

Bij zwakke zenders kunnen er in de stereomodus storingen ontstaan. In dat geval schakelt u door lang indrukken (ca. een seconde) van de toets SOUND (43) of van de draaiknop (6) over naar monomodus.

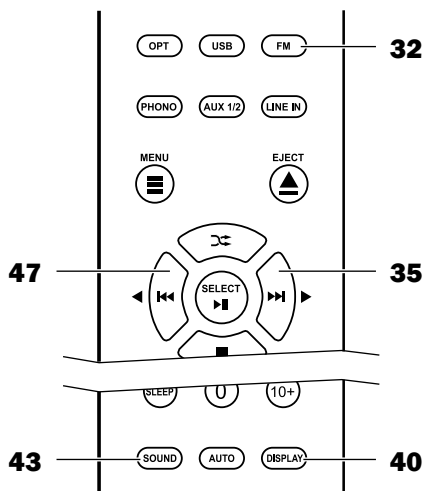
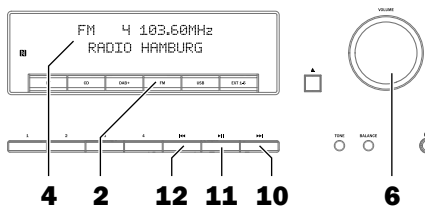

DAB/DAB+

1. Druk op de toets DAB+ (**2/32**) om de digitale radio als bron te activeren.
2. Start het zoeken van de DAB-zenders door op de toets AUTO (**41**) te drukken. Op het display ziet u de voortgang van het zoeken.

Na afloop van het zoeken van de zenders wordt de eerste gevonden zender weergegeven.

Op het display ziet u de naam van de zender en daaronder de momenteel afgespeelde titel. Door kort indrukken van de toetsen ►|| (**11**) of DISPLAY (**40**) kunt u achtereenvolgens verdere informatie laten weergeven: Ensemble (zenderpakket), tijd/datum, signaalsterkte, programmatype, blok/frequentie en sampling rate.

Zenders instellen

U kunt schakelen tussen de gevonden zenders met de navigatie-toetsen ◀/▶ (**47/35**) of met de bladertoetsen ◀◀/▶▶ (**12/10**).

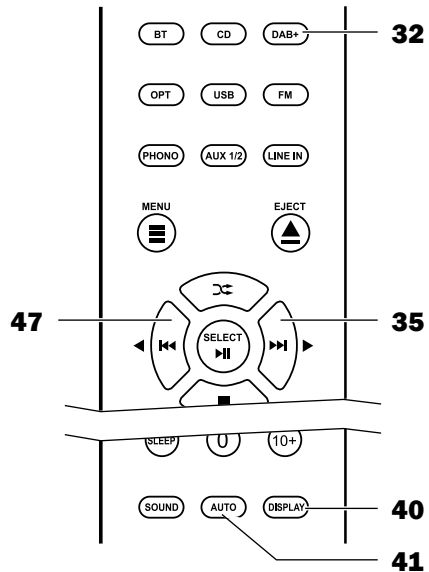
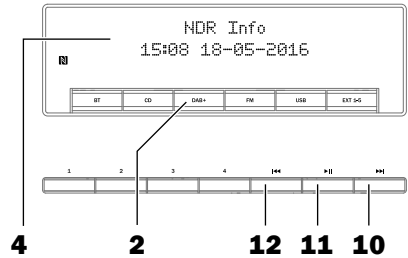

Zendergeheugen

De KB 62 CR kan op FM en DAB respectievelijk 40 zenders opslaan. U kunt de opgeslagen zenders gemakkelijk selecteren.

Zender handmatig opslaan

- Gewenste zender instellen.
- Geheugenplaatsen met één cijfer (1-9): Druk ca. een seconde lang op de cijfertoets 1...0 **(38)** met het nummer van de gewenste geheugenplaats.
- Geheugenplaatsen met twee cijfers (10-40): Druk ca. een seconde lang op de toets 10+ **(39)**.
Op het display verschijnt de melding "M --" of "Memory --".
Voer met de cijfertoetsen 1...0 **(38)** de twee cijfers van het gewenste nummer van de geheugenplaats in.

Op het display verschijnt de melding "Stored Preset x" (in plaats van "x" verschijnt het plaatsnummer). Op die manier wordt de zender opgeslagen.

Alleen FM: Zender automatisch opslaan

Let op: Hierbij worden alle opgeslagen FM/VHF-zenders gewist.

- Druk ca. een seconde lang op de toets AUTO **(41)** of FM **(2)**.
- Bevestig het automatische opslaan met de toets SELECT **(46)**.
- Het zoeken van de zenders start. De radio zoekt naar zenders met voldoende ontvangstkwaliteit en slaat deze automatisch op. Als de 40 geheugenplaatsen allemaal bezet zijn of als het einde van de frequentieband is bereikt, stopt het zoeken en wordt er afgestemd op de laatst gevonden zender.

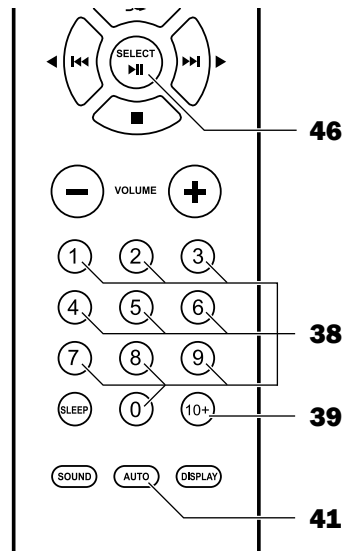
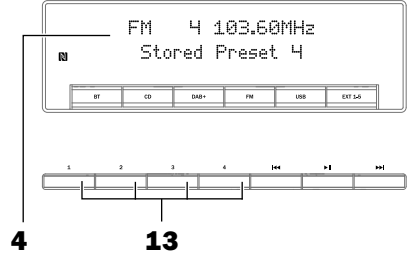

Opgeslagen zenders kiezen

De opgeslagen zenders op de plaatsen 1 tot 9 kunt u direct met de cijfertoetsen 1...0 **(38)** oproepen, de plaatsen 1 tot 4 ook met de stationstoetsen **(13)**.

Druk bij de geheugenplaatsen 10 tot 40 eerst kort op de toets 10+ **(39)** en voer daarna met de cijfertoetsen 1...0 **(38)** de twee cijfers van het gewenste nummer van de geheugenplaats in.

Bluetooth®-modus

Via Bluetooth® kunt u draadloos een compatibel afspeelapparaat met de KB 62 CR verbinden. De geluidswaardering van het afspeelapparaat gebeurt dan via de KB 62 CR.

Het Bluetooth®-radiosysteem heeft een zendbereik van ongeveer 10 meter, dat wordt beïnvloed door muren en meubels. Indien de verbinding verbroken wordt, probeert de KB 62 CR een nieuwe verbinding tot stand te brengen tot u een andere bron selecteert.

LET OP

- *Gebruik de Bluetooth®-functie slechts op plaatsen waar een draadloze transmissie is toegestaan.*
- *Houd er rekening mee dat de Bluetooth® afhankelijk van het besturingssysteem van het afspeelapparaat verschillend kan reageren.*

Bluetooth®-opties

Afhankelijk van het type apparaat beschikt uw afspeelapparaat/smartphone eventueel over een menu voor Bluetooth®-opties, zoals mediawaardering. Hier kunt u de gewenste opties in- en uitschakelen. Meer informatie over de Bluetooth®-opties vindt u in de handleiding van uw afspeelapparaat/smartphone.

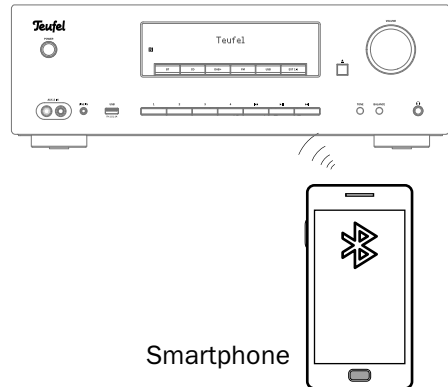

Koppelen (pairing)

Om het geluid van uw afspelerapparaat via Bluetooth® via uw KB 62 CR weer te geven, moet u de apparaten met elkaar verbinden. Dat wordt "koppelen" of "pairing" genoemd.

De KB 62 CR beheerst het handmatig en het automatisch koppelen via NFC®.

Handmatig koppelen

1. Schakel op uw afspelerapparaat (bijv. smartphone) de Bluetooth®-functie in.
2. Schakel met de toets BT (2/32) de "Bluetooth®"-ingang van de KB 62 CR uit. Op het display (4) verschijnt de melding "BT Input Mode".
3. Als de KB 62 CR niet met een afspelerapparaat verbonden is, start de pairing automatisch en op het display (4) verschijnt de melding "Pairing". Anders drukt u op de toets BT (2/32) en houdt u deze ongeveer drie seconden lang ingedrukt om de pairing te laten starten.
4. Laat uw afspelerapparaat/uw smartphone naar Bluetooth®-apparaten zoeken. Meer informatie hierover vindt u in de handleiding van uw afspelerapparaat.
In de lijst van gevonden apparaten zou na de zoekopdracht ook "Teufel KB 62" moeten zijn vermeld.
5. Kies "Teufel KB 62" uit de lijst van gevonden apparaten.
6. Als uw afspelerapparaat een code vraagt, geef dan "0000" (vier keer nul) in.

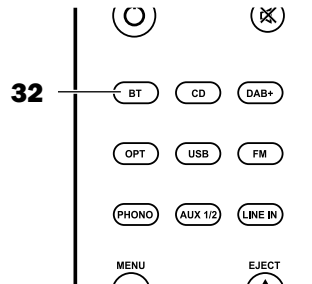
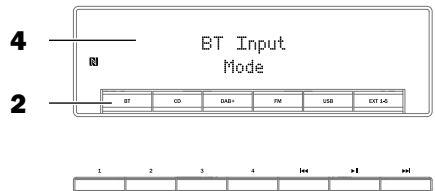

De pairing is hiermee tot stand gekomen en uw KB 62 CR werkt nu als een Bluetooth®-audioapparaat. Alle geluiden die anders door uw afspelerapparaat/smartphone worden afgespeeld, worden nu door de KB 62 CR weergegeven.

Koppelen via NFC®

NFC® (Near Field Communication) is een transmissiestandaard voor de draadloze uitwisseling van gegevens over een korte afstand. Uw KB 62 CR kan via NFC® een verbinding tot stand brengen met een compatibel afspelerapparaat.

1. Schakel de NFC®-functie op uw bronapparaat in (Bluetooth® moet op het bronapparaat niet ingeschakeld zijn).
2. Houd uw bronapparaat dicht bij de NFC®-contactzone  aan de voorzijde van de KB 62 CR (zie afb. rechts).
Na korte tijd wordt u gevraagd om de NFC-verbinding toe te staan.
3. Bevestig de vraag op uw bronapparaat. De pairing is hiermee tot stand gekomen en uw KB 62 CR werkt nu als een Bluetooth®-audioapparaat. Alle geluiden die anders door uw afspelerapparaat/smartphone worden afgespeeld, worden nu door de KB 62 CR weergegeven.

Verbinding met een gekoppeld afspelerapparaat opnieuw tot stand brengen

Als uw KB 62 CR al een keer met het afspelerapparaat verbonden is geweest, is het niet meer nodig om hem bij een nieuwe verbinding opnieuw in de pairing-modus te schakelen. Het volstaat om hem gewoon op uw afspelerapparaat uit de lijst van de gekoppelde apparaten te selecteren.

Verbreken van de verbinding

Als u zich met uw KB 62 CR buiten het bereik van uw afspelerapparaat bevindt, wordt de Bluetooth®-verbinding verbroken. Als u opnieuw binnen bereik bent, wordt de verbinding automatisch hersteld.

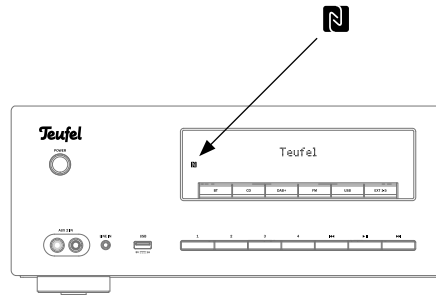

Weergave

i De volume-instelling van het afspeelapparaat heeft ook invloed op het volume van de KB 62 CR.

1. Selecteer Bluetooth® met de toets BT **(2/32)** als bron.
2. Schakel op uw bronapparaat de Bluetooth®-functie in.
3. Start de weergave aan uw bronapparaat.

Afhankelijk van het bronapparaat kunt u de weergave ook met de KB 62 CR bedienen:

- Weergave onderbreken/verderzetten: Druk op de toets **▶|| (11)** of **SELECT/▶|| (46)**.
- Volgende titel weergeven: Druk op de toets **▶▶ (10/35)**.
- Titel of album van voren af aan beginnen: Druk kort op de toets **◀◀ (12/47)**.
- Vorige titel of vorige album weergeven: Druk twee keer kort op de toets **◀◀ (12/47)**.

Voor het overige bedient u de weergave op uw bronapparaat.

- Wanneer uw bronapparaat een smartphone is, wordt de Bluetooth®-verbinding bij een inkomend gesprek verbroken en kunt u zoals gewoonlijk telefoneren. Nadat u uw oproep heeft beëindigd, worden de geluiden opnieuw zoals voorheen omgeleid en door de KB 62 CR weergegeven.
- Als uw Bluetooth®-bronapparaat een USB-laadkabel heeft, kunt u het voor stroomvoorziening aansluiten op de USB-aansluitingen **(14)** of **(20)**.

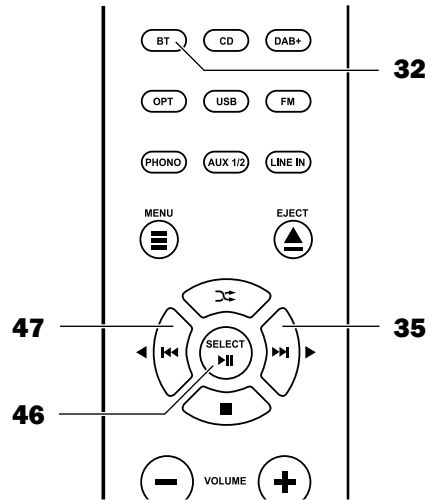
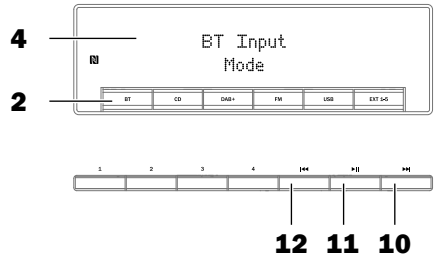

De verbinding verbreken

Voor het beëindigen van de Bluetooth®-verbinding

- schakelt u de Bluetooth®-functie van uw afspeelapparaat/smartphone uit.
- of drukt u ongeveer 3 seconden lang op de toets BT **(2/32)**, waardoor de koppeling wordt verbroken.

Cd-modus

Gebruik alleen in de handel verkrijgbare cd's die voorzien zijn van een van de symbolen hiernaast.

De KB 62 CR kan normale cd's met een diameter van 80 mm en 120 mm lezen en muziekbestanden afspelen die daarop zijn opgeslagen in de formaten audio-cd, MP3, M4A en WMA.

Zelfgebrande cd's zijn normaal gesproken leesbaar, maar er kunnen zich hier problemen voordoen door een te hoge brandsnelheid of defecte lege cd's.

VOORZICHTIG

Gevaar voor de gezondheid!



Wanneer de behuizing is geopend tijdens het gebruik, komt een onzichtbare laserstraal of een zichtbaar laserlicht vrij.

– Kijk niet in de straal, ook niet met optische instrumenten.

LET OP

Gevaar voor beschadiging!

- Plaats zeker niet meerdere cd's op elkaar.
- Plaats geen andere voorwerpen dan cd's.

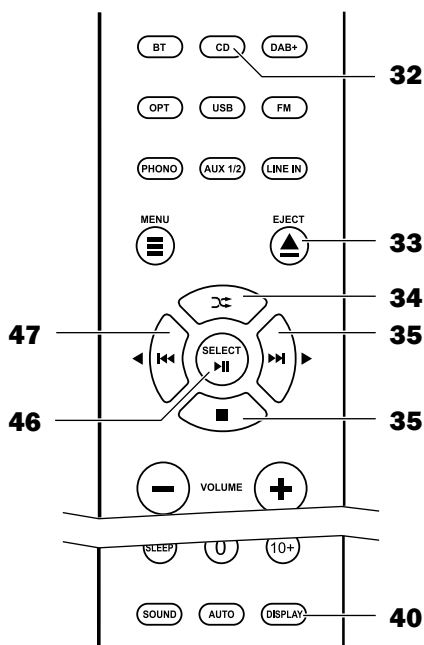
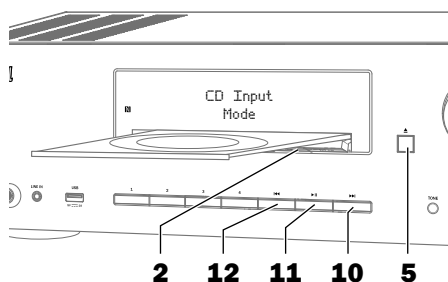

Disc afspelen

1. Selecteer het cd-station met de toets CD **(2/32)** als bron.
2. Druk op de toets **▲ (5/33)**. De bron-toetsen **(2)** klappen naar onder en de cd-lade schuift naar voren toe open.
3. Plaats de cd met de labelzijde naar boven voorzichtig in de uitsparing van de lade.

Let op: Na ongeveer 60 seconden zonder actie wordt de cd-lade automatisch gesloten.

4. Druk op de toets **▲ (5/33)** of de toets SELECT/▶**II (46)**.
De cd-lade wordt gesloten en de cd gelezen. Op het display verschijnt de melding "Reading". De weergave begint na enkele seconden automatisch.
Het display toont het titelnummer, de verstreken tijd en (indien beschikbaar) de titelnaam.
- Met de toets DISPLAY **(40)** kunt u verdere informatie over de titel oproepen.
 - Een specifieke titel kunt u oproepen door het bijbehorende nummer in te voeren met de cijfertoetsen 1...0 **(38)**. Druk bij titelnummers boven 9 eerst kort op de toets 10+ **(39)** en voer daarna met de cijfertoetsen 1...0 **(38)** de twee cijfers van het gewenste titelnummer in.
 - Weergave onderbreken/verderzetten: Druk op de toets ▶**II (11)** of SELECT/▶**II (46)**.

- Naar de volgende map/directory gaan (indien beschikbaar): Druk een seconde lang op de toets ▶**II (11)** of SELECT/▶**II (46)**.
- Volgende titel weergeven: Druk op de toets ▶▶**I (10/35)**.
- Titel of album van voren af aan beginnen: Druk kort op de toets ◀◀**I (12/47)**.
- Vorige titel of vorige album weergeven: Druk twee keer kort op de toets ◀◀**I (12/47)**.
- Titels snel afspelen: Druk op de toets ◀◀**I (12/47)** of ▶▶**I (10/35)** en houd deze ingedrukt. De weergave vindt plaats met ca. 10-voudige snelheid; het display **(4)** geeft de verstreken tijd van de titel weer. Om de normale afspeelmodus voort te zetten, laat u de toets los.
- Weergave stoppen: Druk op de toets ■ **(36)**.

Herhaling/willekeurige weergave:

U roept met de toets ⌂ **(34)** achtereenvolgens de volgende functies op:

- REPEAT OFF – normale weergave.
- REPEAT ONE – huidige titel wordt eindeloos herhaald.
- REPEAT ALL – alle titels van de cd worden in volgorde afgespeeld en daarna wordt weer met de eerste titel begonnen.
- REPEAT DIR – alle titels in de huidige map/directory van de gegevens-cd worden eindeloos in volgorde afgespeeld.

- SHUFFLE – alle titels van de cd worden in willekeurige volgorde afgespeeld en daarna stopt de weergave.
- SHUFFLE DIR – alle titels in de huidige map/directory van de gegevens-cd worden in willekeurige volgorde afgespeeld en daarna stopt de weergave (afhankelijk van het gebruikte afspeelmedium).
- SHUFFLE ALL REP – alle titels worden eindeloos in willekeurige volgorde afgespeeld
- SHUFFLE DIR REP – alle titels in de huidige map worden eindeloos in willekeurige volgorde afgespeeld.

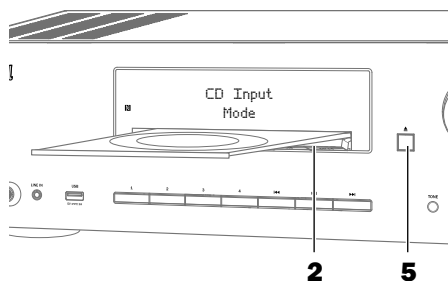

Disc uitwerpen

1. Druk op de toets ▲ (5/33).
De brontoetsen (2) klappen naar onder en de cd-lade schuift naar voren toe open.
2. Verwijder de cd voorzichtig.
3. Druk op de toets ▲ (5/33).
De cd-lade wordt gesloten.
Na ongeveer 60 seconden zonder actie wordt de cd-lade automatisch gesloten.

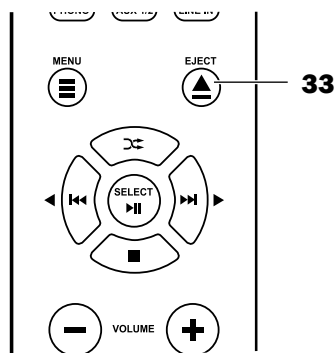

USB-modus

De KB 62 CR beschikt over twee USB-aansluitingen, die (ook in stand-by) elk 5 volt met 1 ampère bieden:

- De achterste aansluiting USB CHARGER (**20**) dient enkel voor stroomvoorziening of voor het opladen van USB-apparaten en kan geen gegevens uitlezen.
- De voorste aansluiting (**14**) kan USB-geheugensticks en USB-harddisks met de standaard USB 1.0 tot 3.0 in het formaat FAT16/FAT32 lezen en daarop opgeslagen muziekbestanden van de formaten MP3, M4A en WMA weergeven.

USB-apparaat verbinden en weergeven

1. Selecteer het USB-apparaat met de toets USB (**2/32**) als bron.
2. Sluit de stekker van uw USB-apparaat aan op de USB-aansluiting (**14**). De stekker past slechts in één positie in de aansluiting.
3. De KB 62 CR leest het USB-apparaat in. Op het display verschijnt de melding "Reading Files". Na korte tijd wordt het aantal afspreekbare bestanden weergegeven. Als op de USB-stick geen afspreekbare bestanden worden gevonden, verschijnt er "No Files" op het display.

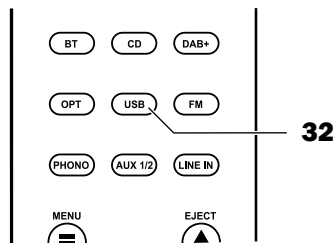
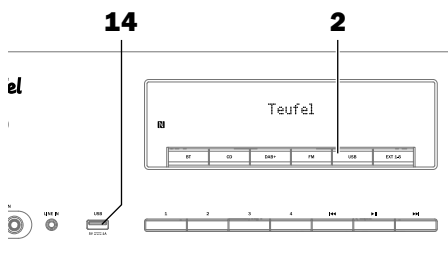
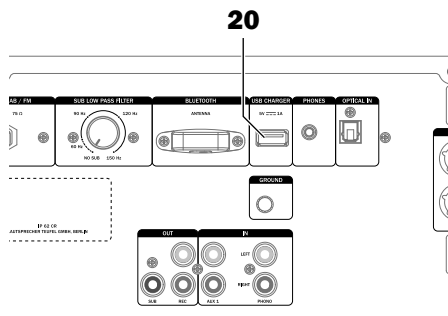

- Weergave starten: Druk kort op de toets ►II (11) of SELECT/►II (46). Het display toont het titelnummer, de verstreken tijd en (indien beschikbaar) de titelnaam.
- Met de toets DISPLAY (40) kunt u verdere informatie over de titel oproepen.
- Een specifieke titel kunt u oproepen door het bijbehorende nummer in te voeren met de cijfertoetsen 1...0 (38). Druk bij titelnummers boven 9 eerst kort op de toets 10+ (39) en voer daarna met de cijfertoetsen 1...0 (38) de twee cijfers van het gewenste titelnummer in.
- Weergave onderbreken/verderzetten: Druk kort op de toets ►II (11) of SELECT/►II (46).
- Naar de volgende map/directory gaan (indien beschikbaar): Druk een seconde lang op de toets ►II (11) of SELECT/►II (46).
- Volgende titel weergeven: Druk op de toets ►►I (10/35).
- Titel of album van voren af aan beginnen: Druk kort op de toets I◀◀ (12/47).
- Vorige titel of vorige album weergeven: Druk twee keer kort op de toets I◀◀ (12/47).
- Titels snel afspelen: Druk op de toets I◀◀ (12/47) of ►►I (10/35) en houd deze ingedrukt. De weergave vindt plaats met ca. 10-voudige snelheid; het display (4) geeft de verstreken tijd van de titel weer. Om de normale afspeelmodus voort te zetten, laat u de toets los.

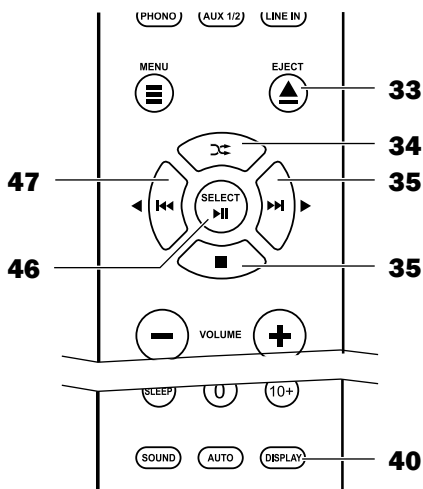
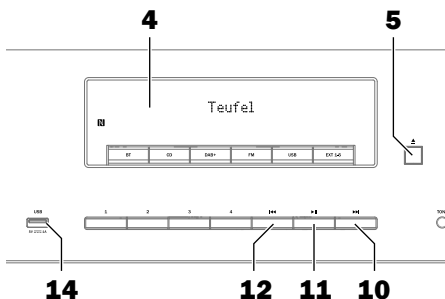

- Weergave stoppen: Druk op de toets **■ (36)**.

Herhaling/willekeurige weergave:

U roept met de toets **↺ (34)** achter-eenvolgens de volgende functies op:

- REPEAT OFF – normale weergave.
- REPEAT ONE – huidige titel wordt eindeloos herhaald.
- REPEAT ALL – alle titels van de cd worden in volgorde afgespeeld en daarna wordt weer met de eerste titel begonnen.
- REPEAT DIR – alle titels in de huidige map/directory van de gegevens-cd worden eindeloos in volgorde afgespeeld.
- SHUFFLE ALL – alle titels van de cd worden in willekeurige volgorde afgespeeld en daarna stopt de weergave.
- SHUFFLE DIR – alle titels in de huidige map/directory van de gegevens-cd worden in willekeurige volgorde afgespeeld en daarna stopt de weergave.
SHUFFLE ALL REP – alle titels worden eindeloos in willekeurige volgorde afgespeeld
- SHUFFLE DIR REP – alle titels in de huidige map worden eindeloos in willekeurige volgorde afgespeeld.

USB-apparaat verwijderen

LET OP

Gevaar voor beschadiging!

- *Verwijder het USB-apparaat nooit, wanneer het nog door de KB 62 CR wordt gebruikt!*

1. Beëindig de weergave.
2. Druk op de toets **▲ (5/33)**.
Op het display **(4)** verschijnt de melding "Safe to Remove".
3. Trek de USB-stekker uit de USB-aansluiting **(14)**.

Slaapfunctie

Met deze functie wordt de KB 62 CR na een vooraf ingestelde tijd uitgeschakeld.

1. Start de gewenste weergave.
2. Druk op de toets SLEEP (**44**).
Op het display verschijnt de melding "Sleep Off".
3. Door opnieuw op de toets SLEEP (**44**) te drukken, stelt u de gewenste tijd tot aan het uitschakelen van 10 tot 90 minuten in stappen van 10 minuten in. Met de instelling "Sleep Off" wordt de slaapfunctie uitgeschakeld.

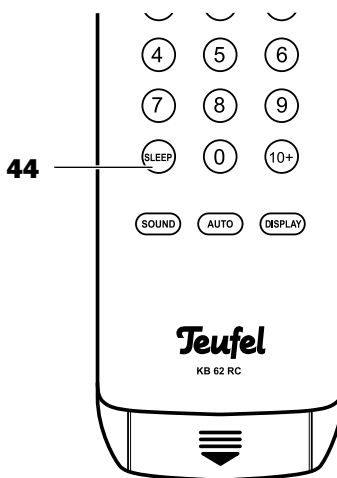

Reiniging en onderhoud

LET OP

Externe invloeden kunnen het apparaat beschadigen of vernielen.

- *Is het apparaat gedurende langere tijd onbewaakt (bijv. tijdens de vakantie), of dreigt er een onweer, trek dan de netstekker uit het stopcontact. Een plotseling optredende overspanning kan anders tot een defect leiden.*
 - *Gebruik indien mogelijk uitsluitend schoon water zonder reinigungsadditieven. Bij hardnekkige vlekken kunt u een mild sopje gebruiken.*
 - *Gebruik in geen geval scherpe reinigingsmiddelen, spiritus, verdunners, benzine of iets gelijkaardigs. Zulke reinigingsmiddelen kunnen de gevoelige buitenkant van de behuizing beschadigen.*
- Verwijder stof of lichte verontreinigingen bij voorkeur met een droog, zacht leren doekje.
 - Wrijf sterke verontreinigingen met een licht bevochtigd doekje af. Zorg ervoor dat er geen vloeistof in de behuizing indringt.
 - Veeg daarna de vochtige oppervlakken meteen met een zacht doekje af zonder druk uit te oefenen.

Hulp bij storingen

De volgende opmerkingen moeten u helpen om storingen te verhelpen. Wanneer dit niet lukt, helpen onze uitvoerige FAQ's op onze website u zeker verder. Neem anders contact op met onze hotline (zie pagina 4). Neem de garantie-bepalingen in acht.

Storing	Mogelijke oorzaak	Oplossing
Geen werking.	Geen stroomtoevoer.	Werking van het stopcontact met een ander apparaat controleren.
Geen geluid.	De verkeerde bron is geselecteerd.	De juiste bron kiezen (zie "Bron kiezen" op pagina 17).
	Het volume is te laag ingesteld.	Volume verhogen.
	Volume van het afspeelapparaat is te laag ingesteld.	Volume van het afspeelapparaat voorzichtig verhogen.
	De luidsprekerkabel is niet geïsoleerd.	Luidspreker correct aansluiten (pagina 14).
Geen geluid bij Bluetooth®.	Geen Bluetooth®-verbinding.	Verbinding herstellen (zie pagina 26).
	KB 62 CR werd niet als weergavetoestel geselecteerd.	Selecteer op het afspeelapparaat "Teufel KB 62" als weergavetoestel per Bluetooth®
	Bluetooth®-verbinding door een ander radiosysteem (bijv. draadloze telefonie, wifi) verstoord.	Stel de KB 62 CR en/of het afspeelapparaat op een andere plaats op. Verplaats deze naar een andere kamer om tests uit te voeren.
DAB+ meldt "No Signal" of "Service Not Available".	Geen of slechts zeer zwakke DAB-ontvangst.	Controleer de antenne. Gebruik indien nodig een actieve kameranenne of buitenantenne (zie pagina 13)

Storing	Mogelijke oorzaak	Oplossing
Bij aansluiting van een USB-apparaat verschijnt "Not supported" op het display.	Het bestandsformaat van het USB-apparaat wordt niet ondersteund. De KB 62 CR ondersteunt de bestandssystemen FAT16 en FAT32.	Gebruik een USB-apparaat met een geschikt bestandssysteem.
Het USB-apparaat wordt niet herkend	De achterste USB-aansluiting (20) wordt gebruikt, die enkel een stroomvoorzienings-/laadfunctie biedt.	Gebruik voor het afspelen van audiobestanden uitsluitend de voorste USB-aansluiting (14).
	De stroomopname van het aangesloten USB-apparaat is te hoog (> 1 A).	Sluit een extra stroomvoorziening op het USB-apparaat aan.
De subwoofer bromt.	De KB 62 CR is op een ander stroomcircuit dan de resterende installatie aangesloten.	De KB 62 CR op hetzelfde stroomcircuit aansluiten.
	Het brommende geluid wordt door elektrische storingen veroorzaakt.	Netfilter kopen en alle apparaten erop aansluiten.
	Het brommende geluid wordt veroorzaakt door een meervoudig stopcontact.	Ander meervoudig stopcontact gebruiken of de KB 62 CR direct op de wandcontactdoos aansluiten.
De weergave vertoont geruis.	In principe is de KB 62 CR een zeer ruisarm apparaat. Meestal "ontmaskert" het apparaat (dat een zeer goede resolutie in de hoge tonen biedt) de gebrekkige kwaliteit van een signaalbron (bijv. van MP3-bestanden).	Zorg ervoor dat er van het afspeelapparaat een perfect signaal naar de KB 62 CR wordt gestuurd.

Index

- A**
Aardingspunt 15
Afsnijfrequentie 21
Afstandsbediening 13
Antenneadapter 14
- B**
Basgeluiden 20
Batterijen
 afvoeren 5
 plaatsen 13
Bestanden
 Muziek- 31, 34
Bluetooth® 26
 -transmitter 17
Bronapparaten 15, 18
- C**
Cijfertoetsen 31
Compact Disc 31
Crossover 21
- D**
DAB+ 23
Draadloze koptelefoon 17
Dvd
 uitwerpen 33
- F**
Fabrieksinstellingen 21
Firmware 21
FM 23
Frequentie 23
- G**
Geluid dempen 19
- H**
Harde schijven 34
Helderheid
 Display- 21
Hoge tonen 20
- I**
Inhoud levering 9
- K**
Kabelaansluiting 15
Klankregeling 19
Koptelefoon 16
- L**
Luidspreker 15, 17, 21
- M**
Menu 21
Mono 24
Mute 19
- N**
Netschakelaar 18
NFC 28
- O**
Ontvangstfrequentie 23
Opgeslagen radiozenders kiezen
Oproep 29
optisch 15

P

Pairing 27
Platenspeler 15

R

Radio 23
 Tekst 23
Radiozenders
 opgeslagen zenders kiezen 23
 opslaan 23
Radiozenders instellen
 automatisch 23
 handmatig 23

RDS 23

Recorder 16

REPEAT 32

Reset 21

S

SHUFFLE 32

SLEEP 36

Smartphone 27, 29

Stand-by 18

Stationstoetsen

Stroomkabel 17

Stroomvoorziening

 USB 29, 34

Subwoofer 21

 Actieve 16

Systeemsoftware 21

Systeem voor draadloze transmissie 16

T

Telefoongesprek 29

Titel

 herhalen 32, 35

TOSLINK 15

Tv-toestel 15

U

Update 21

USB-stick

 insteken 34

 verwijderen 35

 weergeven 34

V

Volume 19, 29

Volumeverhouding 20

W

Weergave 21, 31, 35

Willekeurige weergave 32, 35

Z

Zenders 25

Technische gegevens

Afmetingen (b × h × d):	435 × 140 × 296 mm
Gewicht:	ca. 8 kg
Bedrijfsspanning:	230V~, 50/60 Hz
Maximaal verbruik	250 Watt

Meer technische gegevens vindt u op onze website.
Technische wijzigingen voorbehouden!

Conformiteitsverklaring



Lautsprecher Teufel GmbH verklaart dat dit product voldoet aan de richtlijn 2014/53/EU. De volledige tekst van de EU-conformiteitsverklaring vindt u op de volgende internetadressen:

www.teufel.de/konformitaetserklaerungen

www.teufelaudio.com/declaration-of-conformity

In dit product zijn volgende radiofrequentiebanden en radiozendvermogens van toepassing:

Radionetwerk	Frequentiebanden in Mhz	Zendvermogen in mW/dBm
FM-tuner	87,5-108	–
DAB-tuner	174-230	–
Bluetooth®	2400-2483,5	2,5/4
NFC	13,56	–

Beschikbaarheid

Belangrijke informatie conform de Duitse Wet inzake Elektrische en Elektronische apparatuur (Elektro- und Elektronikgerätegesetz, ElektroG)

Wij wijzen eigenaren van oude elektrische en elektronische apparaten erop dat oude elektrische apparaten conform de geldende wettelijke voorschriften gescheiden van het huishoudelijk afval moeten worden ingezameld. De batterijen en accu's in de oude elektrische apparatuur die niet vast door het oude elektrische apparaat worden omsloten, alsmede lampen die zonder onherstelbare beschadiging uit het oude apparaat kunnen worden verwijderd, moeten voor afgifte bij een inzamelpunt hiervan worden gescheiden en afzonderlijk worden afgevoerd. Voor het afvoeren van de batterijen moet u onze onderstaande aanwijzingen met betrekking tot de Duitse Batterijwet (Batteriegesetz, BattG) in acht nemen.

Als u uw oude apparaten gescheiden laat inzamelen, levert u een belangrijke bijdrage aan hergebruik, recycling en overige verwerking van oude apparaten.

Het hieronder weergegeven symbool van een doorgestreepte afvalbak op oude elektrische en elektronische apparaten wijst bovendien op de verplichting tot gescheiden inzameling:



Elektronicawinkels en supermarkten zijn conform § 17 ElektroG onder bepaalde omstandigheden verplicht tot het terugnemen van oude elektrische en elektronische apparaten. Verkopers moeten bij de verkoop van een nieuw elektrisch apparaat een soortgelijk oud elektrisch apparaat gratis terugnemen (1:1-terugname). Dit geldt ook voor leveringen aan huis. Deze verkopers moeten bovendien maximaal drie kleine elektrische apparaten (≤ 25 cm) terugnemen zonder dat dit aan een nieuwe aankoop mag worden gekoppeld (0:1-terugname).

Conform ElektroG zijn wij als online verkoper van elektrische apparaten hiertoe verplicht, waarbij onze verplichting tot 1:1-terugname bij levering van een nieuw elektrisch en elektronisch apparaat vanwege ons productassortiment beperkt is tot het meenemen van soortgelijke grote apparaten (> 50 cm). De verplichting tot terugnemen van andere apparaten dan grote apparaten wordt via onze dienstverleners vervuld. De contactgegevens en afgiftelocaties staan op onze website www.Teufel.de/entsorgung. Daarnaast is het teruggeven van oude elektrische apparaten ook bij een officiële afgiftelocatie van openbare afvalverwerkingsbedrijven gratis mogelijk.

Belangrijk: Om veiligheidsredenen willen wij u verzoeken om af te zien van het verzenden van lampen. Maak voor het teruggeven van lampen gebruik van de inzamellocaties van de openbare afvalverwerkingsbedrijven of neem contact met ons op via www.Teufel.de/entsorgung.

U bent er als eindgebruiker zelf verantwoordelijk voor om voor afgifte de persoonsgegevens op de oude elektrische apparaten te verwijderen.

Belangrijk: Onze apparaten kunnen batterijen/accu's bevatten. Als dat het geval is, moet u voor verdere informatie over het type en chemische systeem van de accu de bijgevoegde productdocumentatie raadplegen. Bij producten met batterijvakken kunt u de batterijen of accu's direct verwijderen en correct afvoeren. Indien de batterijen vast zijn ingebouwd in het product, moet u in geen geval proberen om de batterijen zelf te demonteren, maar ga daarvoor naar een van onze medewerkers of raadpleeg overeenkomstig vakpersoneel.

Belangrijke informatie conform de Duitse Batterijwet (Batteriegesetz, BattG)

Batterijen en accu's mogen niet samen met het huisvuil worden afgevoerd.

Oude batterijen kunnen schadelijke stoffen bevatten die het milieu of uw gezondheid kunnen schaden als ze verkeerd worden opgeslagen of afgevoerd. Dit geldt met name voor de onjuiste omgang met batterijen die lithium bevatten.

Batterijen bevatten echter ook belangrijke grondstoffen zoals ijzer, zink, mangaan of nikkel en kunnen worden gerecycled. De gescheiden inzameling maakt de recycling van deze grondstoffen mogelijk en vermijdt negatieve effecten van vrijkomende schadelijke stoffen op het milieu en de gezondheid van mensen.



Het teken met de doorgekruiste afvalton betekent dat u oude batterijen en accu's niet samen met het huisvuil mag afvoeren. U bent als eindgebruiker verplicht om oude batterijen terug te geven.

U kunt de batterijen of accu's gratis afgeven bij een officiële afgiftelocatie, zoals een inzamelpunt van een openbaar afvalverwerkingsbedrijf. Oude batterijen die wij als nieuwe batterij gebruiken of hebben gebruikt, kunt u

ook in onze Teufel-winkels of bij een van onze magazijnen afgeven. In geval van verzenden naar een van onze magazijnen willen wij u echter wijzen op de voorschriften inzake gevaarlijke stoffen van de geselecteerde leveringsdienst en willen u verzoeken om de batterijen niet via de post naar ons te verzenden. De adressen van onze magazijnen zijn verkrijgbaar via onze klantenservice.

Als er wettelijke voorwaarden in dit verband bestaan, moeten door de fabrikant van de batterijen de volgende symbolen met de volgende betekenis bij de aanduiding van de batterijen worden gebruikt:

Hg: Batterij bevat meer dan
0,0005 gewichtsprocent kwik

Pb: Batterij bevat meer dan
0,004 gewichtsprocent lood

Cd: Batterij bevat meer dan
0,002 gewichtsprocent cadmium

Om afval en afvalvervuiling te voorkomen, moet verder gebruik worden gemaakt van batterijen met een lange levensduur of accu's. Vervangbare accu's maken een lange gebruiksduur van elektrische- en elektronische apparaten mogelijk en daardoor kunnen apparaten en accu's worden voorbereid voor hergebruik (bijv. accu's regenereren/vervangen).

Meer informatie over het vermijden van afval voor consumenten is bijvoorbeeld te vinden in het 'Abfallvermeidungsprogramm des Bundes unter Beteiligung der Länder'.

Teufel

Gelieve u te richten tot onze dienst voor vragen, suggesties of kritiek:

Lautsprecher Teufel GmbH
BIKINI Berlin, Budapester Straße 44
10787 Berlin (Duitsland)

www.teufelaudio.nl

Telefoon: +31 (0)20 8083195
(Gratis hotline)

Online-support:
www.teufelaudio.nl/klantenservice

Contactformulier:
www.teufelaudio.nl/contact

Alle gegevens zonder garantie.

Technische wijzigingen, tikfouten en vergissingen voorbehouden.