

## IKV1788S

### Koel-vriescombinatie

Fridge freezer combination • Kühl-Gefrierkombination  
Combination frigorifique



NL • Handleiding	4	-	15
EN • User manual	16	-	26
DE • Benutzerhandbuch	27	-	38
FR • Manuel d'utilisation	39	-	50





## Nederlands

1. veiligheidsvoorschriften	pagina 4
2. productomschrijving	pagina 11
3. ingebruikname	pagina 11
4. bediening van het apparaat	pagina 12
5. voedsel in het apparaat plaatsen	pagina 13
6. reiniging & onderhoud	pagina 14
7. storingen zelf oplossen	pagina 15
<i>Algemene service- en garantievoorwaarden</i>	<i>pagina 51</i>

## English

1. safety instructions	page 16
2. appliance description	page 22
3. using the appliance for the first time	page 22
4. how to operate the appliance	page 23
5. food storage in the appliance	page 24
6. cleaning & maintenance	page 25
7. troubleshooting	page 26
<i>General terms and conditions of service and warranty</i>	<i>page 52</i>

## Deutsch

1. Sicherheitsvorschriften	Seite 27
2. Produktbeschreibung	Seite 34
3. Inbetriebnahme	Seite 34
4. Bedienung des Geräts	Seite 35
5. Lebensmittel in das Gerät stellen/ legen	Seite 36
6. Reinigung & Wartung	Seite 37
7. Störungen selbst beheben	Seite 38
<i>Allgemeine Service- und Garantiebedingungen</i>	<i>Seite 53</i>

## Français

1. consignes de sécurité	page 39
2. description du produit	page 46
3. mise en service	page 46
4. commande de l'appareil	page 47
5. placer des aliments dans l'appareil	page 48
6. nettoyage et entretien	page 49
7. dépanner soi-même	page 50
<i>Conditions générales de garantie et de service après-vente</i>	<i>page 54</i>





## Nederlands

### 1 Veiligheidsvoorschriften

#### ALGEMENE VEILIGHEIDSINSTRUCTIES

- **Lees voordat u het apparaat gaat gebruiken de volledige handleiding.**
- Berg de handleiding zorgvuldig op voor toekomstig gebruik of volgende eigenaars.
- Gebruik dit apparaat uitsluitend voor het in de handleiding beschreven doel. Dit apparaat is bedoeld als inbouwapparaat.
- Laat kinderen niet in het apparaat spelen of zich hierin verstoppen - de kans bestaat dat ze ingesloten raken en stikken.
- Houd het apparaat buiten bereik van kinderen. Kinderen begrijpen de gevaren van het omgaan met elektrische apparaten niet. Laat kinderen daarom nooit zonder toezicht met elektrische apparaten werken. Houd het apparaat en de voedingskabel buiten het bereik van kinderen jonger dan 8 jaar.
- De fabrikant stelt zich niet aansprakelijk voor schade als gevolg van verkeerd gebruik of onjuiste bediening.



#### **Waarschuwing: Verstikkingsgevaar!**

- Verpakkingsmateriaal is gevaarlijk voor kinderen. Houd het verpakkingsmateriaal buiten het bereik van kinderen.
- Dit apparaat kan door kinderen vanaf 8 jaar en personen met beperkte fysieke, zintuiglijke of mentale vermogens of door personen met gebrek aan ervaring of kennis worden gebruikt onder voorwaarde dat iemand die verantwoordelijk is voor hun veiligheid toezicht houdt of dat zij instructies hebben gekregen over veilig gebruik van het apparaat en de risico's van incorrect gebruik van het apparaat begrijpen.
- Kinderen van 3 tot 8 jaar mogen koelkasten in- en uitladen.
- Kinderen mogen niet met het apparaat spelen.
- Door de gebruiker uit te voeren reinigings- en onderhoudswerkzaamheden mogen uitsluitend onder toezicht door kinderen worden uitgevoerd.
- Dit apparaat is bedoeld voor huishoudelijk gebruik en dergelijke toepassingen, zoals:
  - Personeelskeukens in winkels, kantoren en andere werkomgevingen;
  - Boerderijen en door klanten in hotels, motels en andere verblijfsomgevingen;

#### 4 • Nederlands



- Bed and breakfast-achtige omgevingen;
- Toepassingen in catering en vergelijkbare situaties die niet onder de detailhandel vallen.
- Bij het niet in acht nemen van de veiligheidsinstructies en waarschuwingen stelt de fabrikant zich niet aansprakelijk voor eventuele hieruit voortkomende schade.
- Schade als gevolg van verkeerde aansluiting, verkeerde installatie of verkeerd gebruik valt niet onder de garantie.

## KOELMIDDEL



### Voorzichtig: Brandgevaar

- Het koelmiddelcircuit van het apparaat bevat het koelmiddel isobuteen R600a, een zeer milieuvriendelijk aardgas dat desondanks wel brandbaar is. Zorg dat tijdens transport en installatie van het apparaat geen van de onderdelen van het koelmiddelcircuit beschadigd raakt. **WAARSCHUWING:** Koelkasten bevatten koelmiddel en gassen binnen de isolatie. Koelmiddel en gassen moeten deskundig worden afgevoerd, omdat zij oogletsel kunnen veroorzaken of tot ontsteking kunnen komen. Controleer voorafgaande aan het afvoeren of de buizen van het koelmiddelcircuit niet beschadigd zijn. Vermijd als het koelmiddelcircuit is beschadigd open vuur en ontstekingsbronnen en ventileer de ruimte waarin het apparaat is geplaatst grondig. Het is gevaarlijk om de specificaties te wijzigen of enige veranderingen in dit product aan te brengen. Iedere vorm van schade aan de voedingskabel kan kortsluiting, brand en/of een elektrische schok veroorzaken.

## VEILIGHEIDSINSTRUCTIES VOOR INSTALLATIE

- Verplaats en installeer het apparaat met twee personen.
- Draag veiligheidshandschoenen bij het uitpakken en installeren van het apparaat.
- Sluit het apparaat uitsluitend op wisselstroom aan via een geaard stopcontact. Controleer of de spanning in uw woning overeenkomt met de op de typeplaat van het apparaat vermelde spanning.



- Controleer na het uitpakken van het apparaat of het tijdens transport niet beschadigd is geraakt. Installeer als dit het geval is het apparaat niet voordat u de dealer of onze serviceafdeling heeft geraadpleegd.
- Uitsluitend een gecertificeerde installateur mag het apparaat plaatsen.
- De elektrische aansluiting moet aan de nationale en lokale voorschriften voldoen.
- Het aansluitpunt, het stopcontact en de stekker moeten altijd bereikbaar zijn.
- Het apparaat moet altijd zijn geaard.
- Bedien het apparaat niet met een externe timer of een apart afstandsbedieningssysteem.
- Plaats niet meerdere draagbare contactdozen of voedingen aan de achterzijde van het apparaat.



### **Waarschuwing: kans op een elektrische schok**

- Zorg tijdens de installatie dat de voedingskabel niet beschadigd raakt of langs scherpe randen loopt.
- Pas op dat bij het verplaatsen van het apparaat de vloer niet beschadigd raakt.
- Til en versleep het apparaat bij het verplaatsen niet aan de deur(en).
- Zorg dat het apparaat niet in de buurt van een warmtebron wordt geplaatst.
- Plaats warmte genererende apparaten zoals (magnetron)ovens niet boven het apparaat.
- Zorg voor voldoende ventilatie en laat aan de achterzijde van het apparaat een ruimte van minimaal 4 cm vrij.



### **Voorzichtig:**

Voorkom schade aan de leidingen van het koelmiddelcircuit van het apparaat.



### **Voorzichtig:**

Zorg dat ventilatieopeningen in de behuizing van het apparaat of in de inbouwconstructie niet worden geblokkeerd.

- Plaats het apparaat op een stevig en stabiel oppervlak.



- Plaats het apparaat in een droge en goed geventileerde ruimte. Het apparaat is bedoeld voor werking in omgevingen waarin de omgevingstemperatuur binnen de volgende waarden blijven, afhankelijk van het apparaat. Het apparaat zal mogelijk niet naar behoren werken als het voor een lange tijd in een temperatuur buiten het aangegeven bereik heeft gestaan.

Klimaatklasse	Omgevingstemperatuur
SN	Tussen 10°C en 32°C
N	Tussen 16°C en 32°C
ST	Tussen 18°C en 38°C
T	Tussen 18°C en 43°C

## VEILIGHEIDSINSTRUCTIES VOOR BEDIENING

- Gebruik het koelcompartiment uitsluitend voor het bewaren van vers voedsel en het vriescompartiment uitsluitend voor het bewaren van bevroren voedsel, het invriezen van vers voedsel en om ijsblokjes te maken.
- Gebruik het apparaat niet buitenshuis.
- Wacht minimaal drie uur voordat u het apparaat inschakelt om maximaal efficiënte werking van het koelmiddelcircuit te verzekeren.



### **Waarschuwing: Brandgevaar**

- Bewaar geen explosieve stoffen zoals spuitbussen of andere brandbare materialen in of in de buurt van het apparaat.
- Bewaar geen glazen flessen of bakken met vloeistoffen in het vriescompartiment, deze kunnen breken.
- Eet ijsblokjes of ijslolly's niet direct nadat u ze uit de vriezer heeft gehaald, want zij kunnen brandwonden als gevolg van bevriezing veroorzaken.
- Vries bevroren producten niet opnieuw in nadat ze zijn ontdooid. Dit kan gezondheidsproblemen, zoals voedselvergiftiging, opleveren.

## VEILIGHEIDSINSTRUCTIES VOOR REINIGING EN ONDERHOUD

- Ontkoppel voordat u enige werkzaamheden of onderhoud hieraan gaat uitvoeren altijd het apparaat van de netvoeding.
- Gebruik geen hogedrukreiniger of stoomreiniger om het apparaat te reinigen.



### **Voorzichtig:**

- Gebruik uitsluitend door de fabrikant aanbevolen mechanische apparaten of andere hulpmiddelen om het ontdooiproces te versnellen.
- Gebruik geen schurende of bijtende reinigingsmiddelen, zoals ruitensprays, schuurmiddelen, brandbare vloeistoffen, reinigende was, geconcentreerde reinigingsmiddelen, bleekmiddelen of aardolieproducten bevattende reinigingsmiddelen, op kunststof onderdelen, de binnenzijde en de bekleding of pakkingen van de deur. Gebruik geen papieren handdoeken, schuursponzen of andere bijtende reinigingshulpmiddelen.



### **Waarschuwing: Kans op een elektrische schok**

- Controleer het apparaat en de voedingskabel altijd regelmatig om te verzekeren dat geen schade zichtbaar is. Neem in geval van tekenen van de minste of geringste schade aan het apparaat of de voedingskabel contact op met de klantenservice. Om gevaarlijke situaties te voorkomen, mag een beschadigde voedingskabel uitsluitend door de fabrikant, zijn servicedienst of vergelijkbaar gekwalificeerde personen worden vervangen. Gebruik om veiligheidsredenen uitsluitend accessoires en reserveonderdelen van de fabrikant die geschikt zijn voor uw apparaat.



### **Waarschuwing:**

- Laat de lichtbron door een erkend installateur vervangen.
- Energie-efficiëntieklasse: F





## INFORMATIE OVER HET VERMIJDEN VAN VERONTREINIGING VAN VOEDSEL

Volg om verontreiniging van voedsel te voorkomen de volgende instructies:

- Door het langdurig openen van de deur kan de temperatuur in de compartimenten van het apparaat aanzienlijk stijgen.
- Reinig oppervlakken die in contact komen met voedsel en open afvoersystemen regelmatig.
- Bewaar rauwe vlees- en visproducten in hiervoor geschikte bakken in de koelkast, zodat zij niet in contact komen met andere voedingsmiddelen of hierop druipen.
- Compartimenten voor bevroren voedsel met twee sterren zijn geschikt om vooraf bevroren voedsel te bewaren, ijs te bewaren of te maken en ijsblokjes te maken.
- Compartimenten met één, twee of drie sterren zijn niet geschikt voor het invriezen van vers voedsel.

Volgorde	Compartimenten TYPE	Aanbevolen bewaartemp. [°C]	Geschikt voedsel
1	Koelkast	+2 - +8	Eieren, bereid voedsel, verpakt voedsel, fruit en groenten, zuivelproducten, gebak, dranken en andere voedingsmiddelen die niet geschikt zijn om in te vriezen.
2	(***)*-Vriezer	≤-18	Uit de zee afkomstig voedsel (vis, garnalen, schelpdieren), zoetwaterproducten en vleesproducten (aanbevolen voor 3 maanden, hoe langer de bewaartijd, des te meer de smaak en de voedingswaarde achteruitgaan), geschikt voor bevroren vers voedsel.
3	***-Vriezer	≤-18	Uit de zee afkomstig voedsel (vis, garnalen, schelpdieren), zoetwaterproducten en vleesproducten (aanbevolen voor 3 maanden, hoe langer de bewaartijd, des te meer de smaak en de voedingswaarde achteruitgaan), geschikt voor bevroren vers voedsel.
4	**-Vriezer	≤-12	Uit de zee afkomstig voedsel (vis, garnalen, schelpdieren), zoetwaterproducten en vleesproducten (aanbevolen voor 3 maanden, hoe langer de bewaartijd, des te meer de smaak en de voedingswaarde achteruitgaan), geschikt voor bevroren vers voedsel.
5	*-Vriezer	≤-6	Uit de zee afkomstig voedsel (vis, garnalen, schelpdieren), zoetwaterproducten en vleesproducten (aanbevolen voor 3 maanden, hoe langer de bewaartijd, des te meer de smaak en de voedingswaarde achteruitgaan), geschikt voor bevroren vers voedsel.
6	0-sterren	-6 - 0	Vers varkensvlees, rundvlees, vis, kip, sommige verpakte bewerkte voedingsmiddelen, enz. (aanbevolen wordt om deze dezelfde dag te eten en bij voorkeur niet langer dan 3 dagen te bewaren). Deels in gesloten verpakking verpakte bewerkte voedingsmiddelen (niet voor invriezen geschikte voedingsmiddelen).
7	Koeling	-2 - +3	Vers/bevroren varkensvlees, rundvlees, kip, zoetwaterproducten, enz. (bij 7 dagen onder 0°C en boven 0°C wordt aanbevolen deze op dezelfde dag te eten en bij voorkeur niet langer dan 2 dagen te bewaren). Uit de zee afkomstige producten (onder 0°C gedurende 15 dagen, bewaren boven 0°C wordt niet aanbevolen).
8	Vers voedsel	0 - +4	Vers varkensvlees, rundvlees, vis, kip, bereid voedsel, enz. (aanbevolen wordt om deze dezelfde dag te eten en bij voorkeur niet langer dan 3 dagen te bewaren).
9	Wijn	+5 - +20	Rode wijn, witte wijn, mousserende wijn enz.

### LET OP:

Bewaar verschillende voedingsmiddelen in overeenstemming met de compartimenten of de streefbewaartemperatuur voor de door u gekochte producten.

- Schakel de koelkast als deze gedurende een lange periode leeg blijft staan uit. Ontdooi, reinig en droog het apparaat en laat de deur open om schimmelvorming in het apparaat te voorkomen.

Waterdispenser reinigen (speciaal voor producten met waterdispenser):

- Reinig watertanks als zij 48 uur niet zijn gebruikt; spoel het op een watertoevoer aangesloten watersysteem door als 5 dagen geen water is getapt.

### WAARSCHUWING

- Verpak voedselproducten in zakken en vloeistoffen in flessen of met deksels afgesloten bakken voordat u ze in de koelkast zet om problemen met een moeilijk te reinigen binnenzijde van het apparaat te voorkomen.





## MILIEUBESCHERMING

Het apparaat is energiezuinig. Bespaar nog meer energie door gebruik van het apparaat aan de hand van de volgende tips voor energiebesparing en milieuvriendelijke afvoer van het apparaat.

### Energie besparen

- Een hoge omgevingstemperatuur heeft een negatief effect op het energieverbruik. Direct zonlicht en andere warmtebronnen in de buurt van het apparaat kunnen ook een negatief effect hebben.
- Houd de ventilatieopeningen vrij. Afgedekte en vervuilde openingen leiden tot een hoog energieverbruik. Zorg voor voldoende ruimte rondom het apparaat, zodat een ventilatie- en luchtstroom op de juiste manier rondom het apparaat kan circuleren.
- Open de deuren van het apparaat niet vaker dan nodig en laat de deuren zo kort mogelijk openstaan.
- De afstand tussen de draagplateaus en de achterwand zorgt voor een vrije luchtcirculatie. Plaats geen voedingsmiddelen tegen de achterwand.
- Zet de thermostaat lager als de omstandigheden dit toelaten.
- Laat bereid voedsel dat u in het apparaat wilt bewaren tot kamertemperatuur afkoelen voordat u dit in het apparaat zet.
- Een niet goed sluitend deurrubber kan het energieverbruik verhogen. Laat dit daarom op tijd door een hiervoor bevoegde persoon vervangen.
- Als de instructies niet worden gevolgd, kan dit tot een hoger energieverbruik leiden.

### Milieuvriendelijk afvoeren



#### Recyclen - WEEE

- Voer het verpakkingsmateriaal op een milieuvriendelijke manier af.
- Dit apparaat is gelabeld volgens Europese Richtlijn 2012/19/EU betreffende afgedankte elektrische en elektronische apparatuur (WEEE). De richtlijn bepaalt het kader voor het retourneren en recyclen van gebruikte apparaten zoals dit binnen de gehele EU van toepassing is.



## 2 productomschrijving

- A. Koelgedeelte
- B. Vriesgedeelte

- 1. Thermostaat
- 2. Ventilator
- 3. Glazen schappen
- 4. Glazen schap op groentelade
- 5. Groentelade
- 6. Flessenrek
- 7. Deurvakken
- 8. Diepvries opberglade
- 9. Diepvriesladebak
- 10. Diepvriesladebak
- 11. Ijsblokjeshouder
- 12. Ijsschraper
- 13. Eierhouder

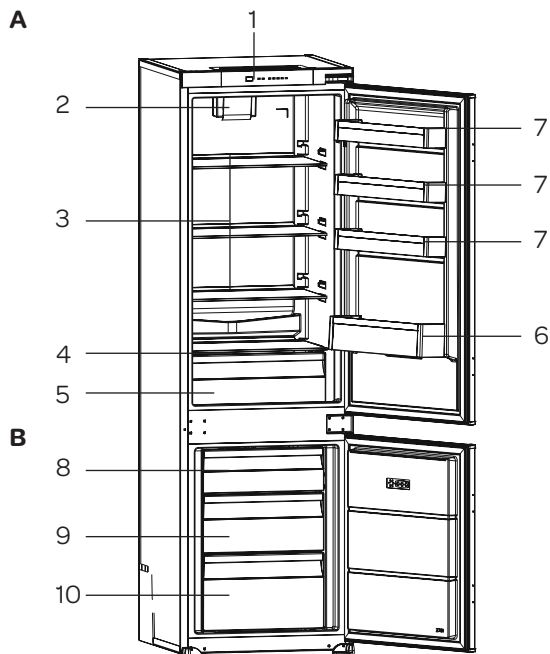

## 3 ingebruikname

Laat het apparaat, nadat het geïnstalleerd is, minimaal 3 uur staan voordat u de stekker in het stopcontact steekt. Het koelcircuit moet zich eerst stabiliseren voordat het apparaat efficiënt kan werken.

Voordat u het apparaat voor de eerste maal in gebruik neemt, dient u als volgt te werk te gaan: pak de koelkast voorzichtig uit en verwijder al het verpakkingsmateriaal en eventuele promotionele stickers. De verpakking (plastic zakken, piepschuim en karton) buiten het bereik van kinderen houden. Controleer na het uitpakken het apparaat zorgvuldig op uiterlijke schade dat mogelijk ontstaan is tijdens het transport. Plaats het apparaat op een stevige, vlakke ondergrond. Maak voor ingebruikname het apparaat schoon; vooral het interieur (zie Reiniging & Onderhoud).

Het installeren en elektrisch aansluiten moet worden uitgevoerd door een gekwalificeerd technicus, in overeenstemming met de installatievoorschriften en de lokale reglementen.

Hoe het apparaat moet worden geplaatst, staat beschreven in het Installatie Voorschrift.

Het apparaat moet worden aangesloten op een deugdelijk geïnstalleerd geaard stopcontact.

Het voltage (AC) moet overeenkomen met het op het typeplaatje van het apparaat genoemde voltage.

Er kan sprake zijn van een vreemd luchtje als u het apparaat de eerste keer inschakelt. Dit verdwijnt als het apparaat gaat koelen.

Voordat u uw koelkast in gebruik neemt, moet u alle onderdelen afnemen met warm sopje met bijvoorbeeld afwasmiddel, allesreiniger of soda. Neem de binnenkant en de onderdelen van de koelkast na het schoonmaken af met schoon water en droog alles goed na. Laat het apparaat 1 à 2 uur drogen met de deur open.

## 4 bediening van het apparaat

### TEMPERATUUR INSTELLEN

Met de instelknop voor de temperatuur kunt u de temperatuur instellen van het apparaat. Gebruik de instelknop ook om de stand Super Koelen te activeren.

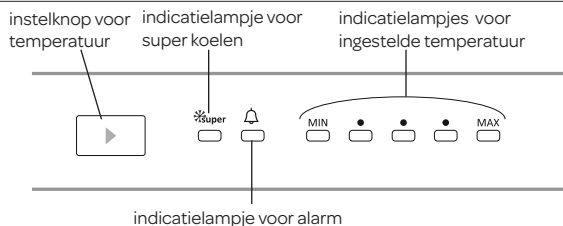

De standaard ingestelde temperatuur is de middelste temperatuuraanduiding.

Het apparaat zal continue koelen tot de ingestelde temperatuur is bereikt. Laat het apparaat op temperatuur komen zonder levensmiddelen in het apparaat. Dit duurt meestal 2 tot 3 uur. Daarna kunt u de temperatuur op de gewenste stand zetten en het apparaat vullen met levensmiddelen.

Druk herhaaldelijk op de knop totdat het indicatielampje van de gewenste temperatuur brandt. De temperatuur kan worden ingesteld op een waarde tussen MIN en MAX en **superkoelen**. Als u de temperatuurinstellingsknop van MIN naar MAX indrukt, wordt de temperatuur verlaagt. Als u op de instelknop drukt totdat het indicatielampje van **superkoelen** brandt, zal deze na 3 seconden knippen. **superkoelen** is nu actief.

### ALARM

Als er een probleem is met het apparaat dan zal het indicatielampje voor het alarm gaan branden. Controleer in hoofdstuk 7 wat er aan de hand kan zijn.

### SUPERKOELEN

Wanneer kan **superkoelen** gebruikt worden?

- Om grote hoeveelheden voedsel te koelen
- Om voedsel snel te koelen
- Om seizoensgroenten gedurende een langere periode goed te bewaren
- Druk op de instelknop totdat het indicatielampje voor **superkoelen** brandt. Het lampje blijft aan zolang **superkoelen** actief is.
- Om optimaal gebruik te maken van de **superkoelen** stand moet u deze 6 uur voordat u het verse voedsel in het apparaat plaatst, activeren.
- U kunt het **superkoelen** de-activeren door nogmaals op de instelknop te drukken.

**superkoelen** wordt automatisch gede-activeerd na 6 uur of wanneer de temperatuur onder de 2°C komt.

### Attentie:

De omgevingstemperatuur, de temperatuur van de net opgeslagen etenswaren en hoe vaak de deur geopend wordt, beïnvloeden de temperatuur in de koelkast. Houd hier rekening mee met het instellen van de thermostaat.

- Plaats **nooit** gevaarlijke, licht ontvlambare of explosieve stoffen zoals alcohol, aceton of benzine in de koelkast omdat er een kans op explosiegevaar is.
- Er wordt een vertragingfunctie van 5 minuten toegepast om schade aan de compressor van de koelkast te vermijden wanneer u de stekker verwijderd en opnieuw in het stopcontact steekt om de koelkast aan te zetten of tijdens een stroomstoring. Uw koelkast begint na 5 minuten normaal te werken.

Het vriesgedeelte, aangeduid met het ❄️ symbool, wordt gebruikt om ingevroren etenswaren te bewaren en verse of bereide etenswaren in te vriezen. Het biedt ook de mogelijkheid ijsblokjes te maken.

### Verswijzer

Wanneer de schuif voor de luchtvochtigheid gesloten is, kunnen verse groenten en fruit langer bewaard worden.

Als de groentelade helemaal vol zit, moet de schuif voor luchtvochtigheid aan de voorzijde van de groentelade, geopend worden.

Hiermee regelt u de lucht en de luchtvochtigheid in de groentelade zodat de bewaartijd verlengd wordt.

Als u condensatie op de glasplaat boven de groentelade ziet, moet u de schuif voor de luchtvochtigheid openen.

## 12 • Nederlands

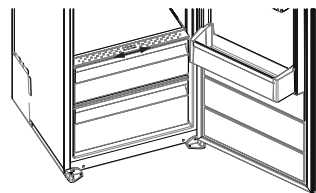



## ULTRAFRESH

De Ultrafresh technologie absorbeert ethyleen en andere onplezierige ge in de groentelade. Hierdoor blijft het voedsel langer houdbaar. Ethyleen is een bioproduct dat op een natuurlijke wijze vrijkomt uit verse voedingsmiddelen, zoals groenten en fruit.

- De Ultrafresh moet één keer per jaar gereinigd worden.
- Neem de Ultrafresh houder van de groentelade en verwijder de achterkant van de houder in de richting van de pijl zoals u hiernaast ziet.
- Reinig het filter door deze gedurende 2 uur in een oven te plaatsen op 65°C.
- Het filter mag niet gereinigd worden met water of enig reinigingsmiddel.

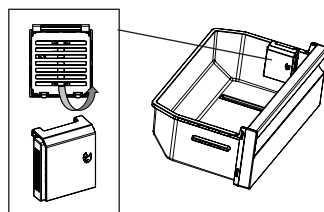

Als het filter aan vervanging toe is of u bent het filter kwijt dan kunt u deze kopen via de webshop van Inventum: <https://www.inventum.eu/onderdelen/>

## ACCESSOIRE

- Vul de ijsblokjesvorm met water en plaats deze in het vriesgedeelte.
- Zodra het water helemaal bevroren is, kunt u de vorm buigen zoals hieronder afgebeeld, om het ijsblokjes uit de vorm te halen.

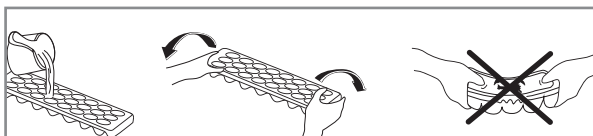

## 5 voedsel in het apparaat plaatsen

### KOELGEDEELTE

Het koelgedeelte wordt gebruikt voor het bewaren van verse levensmiddelen die een paar dagen bewaard moeten worden.

- Plaats geen levensmiddelen tegen de achterwand van het koelgedeelte. Laat voldoende ruimte tussen de verschillende levensmiddelen om de lucht goed te kunnen laten circuleren.
- Plaats geen heet voedsel in de koelkast.
- Plaats nooit gevaarlijke, licht ontvlambare of explosieve stoffen zoals alcohol, aceton of benzine in de koelkast omdat er een kans op explosiegevaar is.
- Bewaar levensmiddelen altijd in gesloten bakken of in verpakkingen. Om vochtigheid en ijsvorming te voorkomen, dient u nooit geopende bakken in de koelkast te bewaren.
- Pak vlees en vis goed in om nare geuren te voorkomen en plaats deze op de glazen plaat boven de groentelade, daar is de lucht koeler.
- Groente en fruit kunt u zonder te verpakken bewaren in de lades.
- Probeer de deur niet te vaak te openen en laat de deur niet langer open dan noodzakelijk.

### VRIESGEDEELTE

Het vriesgedeelte biedt u de mogelijkheid om diepgevroren producten te bewaren, verse levensmiddelen in te vriezen en ijsblokjes te maken.

- Vries niet teveel tegelijk in. Hoe sneller het invriezen, hoe langer de kwaliteit van het voedsel behouden blijft.
- Zorg er voor dat de levensmiddelen goed verpakt zijn, zodat ze hun smaak behouden en geen geur afgeven aan andere levensmiddelen.
- Leg de diepvriesproducten zo snel mogelijk na aankoop in het vriesvak. Zorg ervoor dat ze tijdens het vervoer niet ontdooien.
- Het bewaren van vers ingevroren en diepvriesproducten is afhankelijk van het type voedsel.
- Vermeld altijd de verpakkingsdatum en inhoud op de verpakking als u overblijfselen wilt invriezen.
- Plaats geen glazen flessen of blikken in het vriesvak. Deze kunnen kapot gaan als de inhoud bevroert. Koolzuurhoudende dranken kunnen zelfs exploderen. Bewaar daarom nooit limonade, bier, wijn, champagne, etc. in het vriesvak.
- Zodra de levensmiddelen zijn ontdooid, mogen deze niet opnieuw worden ingevroren. Kook of bak ze zodat u ze kunt eten of opnieuw kunt invriezen.
- In het geval van stroomuitval of storing behoudt het vriesgedeelte een temperatuur die laag genoeg is om de levensmiddelen te bewaren. Maar probeer te voorkomen dat u de deur van het vriesgedeelte vaak opent zodat de temperatuur in het vriesgedeelte niet stijgt.



## 6 reiniging & onderhoud

### Zet voordat u de koelkast wilt reinigen het apparaat uit, verwijder de stekker uit de wandcontactdoos.

Neem alle voedingsmiddelen uit de koelkast. Reinig de binnenkant van de koelkast. Gebruik hiervoor een warm sopje met een neutraal reinigingsmiddel om vieze geuren te voorkomen. Neem de binnenkant van de koelkast na het schoonmaken af met schoon water en droog alles goed na. Laat het apparaat 1 à 2 uur drogen. De schappen, de lades en de deurkiesjes kunt u eenvoudig uit de koelkast nemen en met de hand afwassen. Deze onderdelen mogen niet in de vaatwasmachine gereinigd worden.

Voor gebieden die moeilijk te reinigen in de koelkast, zoals smalle openingen of hoeken, is het raadzaam om ze regelmatig schoon te vegen met een zachte doek of zachte borstel. Indien nodig, kan gebruik gemaakt worden van een hulpmiddel, zoals dunne stokjes, zoals een cocktailprikker, om ervoor te zorgen dat er geen verontreiniging kan ontstaan in deze gebieden.

Reinig de buitenkant van de koelkast en de deurrubbers met een zachte vochtige doek.

Reinig de achterzijde van de koelkast minstens één keer per jaar met een stofzuiger zodat de condensator en de ventilatieopeningen schoon blijven en de koelkast zo optimaal kan functioneren.

Gebruik geen harde borstels, staalwol, schuurmiddelen (zoals tandpasta), organische oplosmiddelen (zoals alcohol, aceton, oliën, enz.), kokend water, zuur of alkalische producten om de koelkast te reinigen, gezien het feit dat dit kan de koelkast beschadigen aan de oppervlakte en het interieur. Kokend water en benzeen kunnen plastic delen vervormen of beschadigen.

### HET ONTDOOIELEN VAN HET APPARAAT

Zowel het koelgedeelte als het vriesgedeelte van dit apparaat is vorstvrij - **no-frost**.

Bij correct gebruik zal er geen ijsvorming plaatsvinden.

Droge en koude lucht wordt in het apparaat gelijkmatig verdeeld door de ventilator.

Koude lucht verspreid tussen de schappen koelt al uw voedsel gelijkmatig, waardoor vochtigheid en rimp worden voorkomen.

Mocht er toch een ijslaag ontstaan, ontdooi het vriesgedeelte dan wanneer de ijslaag een dikte van 3 mm heeft bereikt. Verwijder alle producten uit het vriesgedeelte. Bewaar de bevroren producten op een koele plaats ingepakt in kranten en dekens. Verwijder de stekker uit het stopcontact en houd tijdens het ontdooien van het vriesgedeelte de deur van het koelgedeelte gesloten.

Ontdooi het vriesgedeelte. Het ontdooien kunt u versnellen door een schaal met heet water in het vriesgedeelte te plaatsen. Gebruik geen scherpe metalen voorwerpen om het vriesgedeelte schoon te krabben, maar gebruik een plastic ijsschraper.

Maak het vriesgedeelte schoon en droog. Steek de stekker in het stopcontact en zet de thermostaat weer op de gewenste stand. Plaats de bevroren producten pas in het vriesgedeelte als deze weer op temperatuur is.

**Waarschuwing:** Verwijder ijsaanslag nooit met scherpe voorwerpen, ontdooisprays, een föhn, een straalkachel of iets dergelijks. Dit kan leiden tot onveilige situaties en onherstelbare schade veroorzaken aan het apparaat.

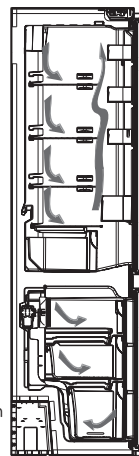

### HET VERVANGEN VAN DE LED LAMP

Dit apparaat is voorzien van een LED lamp. Deze lamp gaat langere tijd mee. Wanneer de LED lamp in het apparaat kapot is, kunt u deze niet zelf vervangen. Neem contact op met de servicedienst van Inventum.

### TIPS

- Een hoge omgevingstemperatuur beïnvloedt het energieverbruik nadelig. Ook direct zonlicht en andere warmtebronnen in de buurt van het apparaat hebben een ongunstige invloed.
- Houd de ventilatieopeningen vrij. Afgedekte en vervuilde openingen veroorzaken een hoger energieverbruik. Zorg voor voldoende ruimte rondom het apparaat zodat een goede ventilatie en luchtstroming rondom het apparaat mogelijk is.
- Open de deur van het apparaat niet vaker dan nodig is en laat de deur zo kort mogelijk open.
- De afstand tussen de schappen en de achterwand zorgt voor een vrije luchtcirculatie. Plaats dus geen levensmiddelen tegen de achterwand.
- Zet de thermostaat op een lagere stand als de omstandigheden dat toelaten.
- Laat gekookt voedsel wat u in het apparaat wilt bewaren eerst afkoelen tot kamertemperatuur voordat u het in het apparaat legt.

- Rijp of ijs zorgen ervoor dat het stroomverbruik toeneemt. Verwijder deze daarom regelmatig zodra ze 3 tot 5 mm dik zijn.
- Een deurrubber dat niet goed sluit kan het stroomverbruik verhogen.
- De condensor aan de achterkant van het apparaat moet altijd schoon en stofvrij gehouden worden.
- Als de instructies niet worden nageleefd dan kan dat leiden tot een hoger stroomverbruik.
- Als u het apparaat gedurende een langere periode niet gebruikt (bijvoorbeeld tijdens de vakantie), verwijder dan de stekker uit het stopcontact. Ontdooi en reinig het apparaat. Laat de deur open staan om schimmel en geuren te voorkomen.

## 7 storingen zelf oplossen

Als uw koelkast niet goed werkt, dan is dit mogelijk te wijten aan een klein probleem. Controleer eerst de volgende punten voordat u met een elektricien contact opneemt. Dat bespaart u tijd en geld.

Storing	Oorzaak	Oplossing
Apparaat doet niets; lampje brandt niet	- Stekker niet in het stopcontact - Stroom uitgevallen	- Steek de stekker in het stopcontact - Controleer de groepenkast
Temperatuur in de koelkast te hoog of te laag	Thermostaat verkeerd ingesteld	Zet de thermostaat op de temperatuur
	Ventilatieopeningen zijn geblokkeerd	Reinig de ventilatieopeningen
Apparaat maakt lawaai	Is het apparaat goed geïnstalleerd?	Controleer de installatie - staat de koelkast waterpas?
	Raakt de achterkant van de koelkast iets?	Controleer dit en plaats de koelkast verder naar voren
De compressor van de koelkast blijft lang aan.	Het is warm weer en de omgevingstemperatuur is hoog.	In de zomer bij hoge temperaturen is het normaal dat de compressor langer draait.
	De koelkast zit te vol.	Zorg ervoor dat de koelkast niet te vol zit. Om goed te kunnen koelen moet er wel circulatie van de koude lucht mogelijk zijn.
	Er is te warm voedsel in de koelkast geplaatst.	Laat warm voedsel eerst goed afkoelen voordat dit in de koelkast wordt geplaatst.
	De deuren worden te vaak geopend.	Open de deuren niet onnodig en probeer het openen van de deuren bij warm weer te beperken.
Verlichting brandt niet	- Verlichting is defect - Stekker niet in het stopcontact	- Neem contact op met de klantenservice - Steek de stekker in het stopcontact
Het ALARM indicatielampje brandt.	De stekker wordt voor de eerste keer in het stopcontact gestoken of er is een stroomstoring van minimaal een uur.	Controleer of de deur van het apparaat goed gesloten is en controleer of het apparaat langer dan een uur aan is. Als dat niet het geval is, neem dan contact op met de klantenservice.
	Er is een onderdeel defect of er is een storing in het koelproces.	Neem contact op met de klantenservice.

**Opmerking:** het borrelen en het maken van expansiegeluiden in het koelcircuit is normaal.

## 1 Safety instructions

### GENERAL SAFETY INSTRUCTIONS

- Fully read the instruction manual prior to using the appliance.
- Carefully store the instruction manual for future reference or subsequent owners.
- Only use this appliance for the purpose described in the instruction manual. This appliance is intended as a built-in device.
- Do not allow children to play or hide inside the appliance - there is a risk of becoming trapped and suffocating.
- Keep the appliance out of reach of children. Children do not see the dangers when handling electrical appliances. Therefore, never allow children to work with electrical appliances without supervision. Keep the appliance and supply cord out of reach of children younger than 8 years of age.
- The manufacturer is not responsible for damage which is caused by improper use or incorrect operation.



#### **Warning: Danger of suffocation!**

- Packaging material is dangerous to children. Keep the packaging material out of the reach of children.
- This appliance may be used by children over the age of 8 years old and by persons with reduced physical, sensory or mental capacity or by persons with a lack of experience or knowledge if they are supervised by someone who is responsible for their safety, or have been instructed in how to use the appliance safely and have understood the risks involved in not using it properly.
- Children aged from 3 to 8 years are allowed to load and unload refrigerating appliances.
- Children must not play with the appliance.
- Cleaning and user maintenance must not be performed by children unless they are supervised.
- This appliance is intended to be used in household and similar applications, such as:
  - Staff kitchen areas in shops, offices and other working environments;
  - Farm houses and by clients in hotels, motels and other residential environments;
  - Bed and breakfast type environments;



- Catering and similar non-retail applications.
- If the safety instructions and warnings are not observed, the manufacturer cannot be held liable for any resulting damage.
- Damage as a result of incorrect connection, incorrect installation or incorrect use does not fall under the warranty.

## REFRIGERANT



### **Caution: Risk of fire**

- The refrigerant isobutene R600a is contained within the refrigerant circuit of the appliance, a natural gas with a high level of environmental compatibility, which is nevertheless flammable. During transportation and installation of the appliance, ensure that none of the components of the refrigerant circuit becomes damaged. **WARNING:** Refrigerators contain refrigerant and gases in the insulation. Refrigerant and gases must be disposed of professionally as they may cause eye injuries or ignition. Ensure that tubing of the refrigerant circuit is not damaged prior to disposal.

If the refrigerant circuit should be damaged, avoid open flames and sources of ignition and thoroughly ventilate the room in which the appliance is situated. It is dangerous to alter the specifications or modify this product in any way. Any damage to the power supply cord may cause a short-circuit, fire, and/or electric shock.

## SAFETY INSTRUCTIONS FOR INSTALLATION

- The appliance must be handled and installed by two or more persons.
- Wear safety gloves to unpack and install the appliance.
- Only connect the appliance to alternate current, to an earthed mains socket. Make sure that the voltage in your home corresponds with the voltage printed on the type plate of the appliance.
- After unpacking the appliance, make sure that it has not been damaged during transport. If this is the case, do not install the appliance before consulting the dealer of our service department.
- The appliance may only be fitted by a certified installer.
- The electrical connection must meet national and local regulations.

- The connection point, mains socket and mains plug must always be accessible.
- The appliance must always be earthed.
- Do not operate the appliance with an external timer or a separate remote control system.
- Do not locate multiple portable socket-outlets or portable power supplies at the rear of the appliance.



**Warning: Risk of electric shock**

- Make sure that the power supply cord does not get damaged during installation or is running along sharp edges.
- Be careful not to damage the floor when you move the appliance.
- When moving the appliance, do not lift it or pull it by the door(s).
- Make sure the appliance is not positioned near a heat source.
- Do not place heat generating appliances such as (microwave) ovens above the appliance.
- Make sure that there is sufficient ventilation, leave a space of at least 4 cm at the back of the appliance.



**Caution:**

Do not damage the refrigerant circuit pipes of the appliance.



**Caution:**

Keep ventilation openings, in the appliance enclosure or in the built-in structure, clear of obstruction.

- Install the appliance on a firm and stable surface.
- Install the appliance in a dry and well ventilated area. The appliance is intended for operation in environments where ambient temperatures fall within the following ranges, depending on the appliance. The appliance may not work properly if it is left for a long time at a temperature outside the specified range.

Climate class	Ambient temperature
SN	From 10°C to 32°C
N	From 16°C to 32°C
ST	From 18°C to 38°C
T	From 18°C to 43°C

**SAFETY INSTRUCTIONS FOR OPERATION**

- Only use the refrigerator compartment for storing fresh food and the freezer compartment only for storing frozen food, freezing fresh food and making ice cubes.
- Do not use the appliance outdoors.
- Wait at least three hours before switching the appliance on, to ensure the refrigerant circuit is fully efficient.



### **Warning: Risk of fire**

- Do not store explosive substances such as aerosol cans or other flammable materials in or near your appliance.
- Do not store glass bottles or containers with liquids in the freezer compartment, since they may break.
- Do not eat ice cubes or ice lollies immediately after taking them out of the freezer, since they may cause frost burns.
- Do not re-freeze frozen goods after they have thawed out. This may cause health issues like food poisoning.

### **SAFETY INSTRUCTIONS FOR CLEANING AND MAINTENANCE**

- Always disconnect the appliance from the mains supply before carrying out any work or maintenance on it.
- Do not use a high-pressure cleaner or steam cleaner to clean the appliance



### **Caution:**

- Do not use mechanical devices or other means to accelerate the defrosting process, other than those recommended by the manufacturer.
- Do not use abrasive or harsh cleaners such as window sprays, scouring cleaners, flammable fluids, cleaning waxes, concentrated detergents, bleaches or cleansers containing petroleum products on plastic parts, interior and door lines or gaskets. Do not use paper towels, scouring pads or other harsh cleaning tools.



### **Warning: Risk of electric shock**

- Always carry out regular checks of the appliance and the power supply cord to ensure no damage is evident. Should there be any signs that the appliance or power supply cord is damaged in the slightest degree, contact the customer service department. If the power supply cord is damaged, it must only be replaced by the manufacturer, its service organization agent or similarly qualified persons, in order to prevent hazardous situations. For your own safety, only use the accessories and spare parts from the manufacturer which are suitable for the appliance.



### **Warning:**

- The light source shall be replaced by a professional.
- Energy efficiency class: F



## INFORMATION ABOUT HOW TO AVOID FOOD CONTAMINATION

To avoid contamination of food, please respect the following instructions:

- Opening the door for long periods can cause significant increase of the temperature in the compartments of the appliance.
- Clean regularly surfaces that come in contact with food and accessible drainage systems.
- Store raw meat and fish in suitable containers in the refrigerator, so that it is not in contact with or drip onto other food.
- Two-star frozen-food compartments are suitable for storing pre-frozen food, storing or making ice cream and making ice cubes
- One-, two- and three-star compartments are not suitable for the freezing of fresh food.

Order	Compartments TYPE	Target storage temp. [°C]	Appropriate food
1	Fridge	+2 - +8	Eggs, cooked food, packaged food, fruits and vegetables, dairy products, cakes, drinks and other foods are not suitable for freezing.
2	(***)*-Freezer	≤-18	Seafood (fish, shrimp, shellfish), freshwater aquatic products and meat products (recommended for 3 months, the longer the storage time, the worst the taste and nutrition), suitable for frozen fresh food.
3	***-Freezer	≤-18	Seafood (fish, shrimp, shellfish), freshwater aquatic products and meat products (recommended for 3 months, the longer the storage time, the worst the taste and nutrition), suitable for frozen fresh food.
4	**-Freezer	≤-12	Seafood (fish, shrimp, shellfish), freshwater aquatic products and meat products (recommended for 3 months, the longer the storage time, the worst the taste and nutrition), suitable for frozen fresh food.
5	*-Freezer	≤-6	Seafood (fish, shrimp, shellfish), freshwater aquatic products and meat products (recommended for 3 months, the longer the storage time, the worst the taste and nutrition), suitable for frozen fresh food.
6	0-star	-6 - 0	Fresh pork, beef, fish, chicken, some packaged processed foods, etc.(recommended to eat within the same day, preferably no more than 3 days). Partially encapsulated processed foods (non-freezable foods).
7	Chill	-2 - +3	Fresh/ frozen pork, beef, chicken, freshwater aquatic products, etc. (7 days below 0°C and above 0°C is recommended for consumption within that day, preferably no more than 2 days). Seafood (less than 0 for 15 days, it is not recommended to store above 0°C).
8	Fresh food	0 - +4	Fresh pork, beef, fish, chicken, cooked food, etc. (recommended to eat within the same day, preferably no more than 3 days).
9	Wine	+5 - +20	Red wine, white wine, sparkling wine, etc.

### NOTE:

Please store different foods according to the compartments or target storage temperature of your purchased products..

- If the refrigerating appliance is left empty for long periods, switch off. Defrost, clean and dry it and leave the door open to prevent mould developing within the appliance.

Water dispenser cleaning (special for water dispenser products):

- Clean water tanks if they have not been used for 48 h; flush the water system connected to a water supply if water has not been drawn for 5 days.

### WARNING

- Food needs to be packed in bags and liquids in bottles or capped containers before putting into the refrigerator to avoid the problem that the inside of the appliance is not easy to clean.



## ENVIRONMENTAL PROTECTION

The appliance is energy-efficient. Save even more energy when using the appliance with the following tips, and how to dispose of your appliance in an environmentally-friendly way.

### Saving energy

- A high ambient temperature will have a negative effect on the energy consumption. Direct sunlight and other heat sources near the appliance also have a negative effect.
- Keep ventilation holes free. Covered and dirty holes cause a high energy consumption. Ensure sufficient space around the refrigerator, so that a proper ventilation and air flow around the appliance is possible.
- Do not open the doors of the appliance more often than necessary and leave the doors open as briefly as possible.
- The distance between the shelves and the rear wall ensures a free air circulation. Do not place food against the rear wall.
- Set the thermostat to a lower setting if circumstances allow.
- Allow cooked food that you want to store in the appliance to cool down to room temperature before placing it in the appliance.
- A door rubber that does not close properly could increase the energy consumption. Therefore, have it replaced by a qualified person in time.
- If the instructions are not observed, this could lead to a higher energy consumption.

### Environmentally-friendly disposal



#### Recycling - WEEE

- Dispose of packaging in an environmentally-friendly manner.
- This appliance is labelled in accordance with European Directive 2012/19/EU concerning used electrical and electronic appliances (waste electrical and electronic equipment - WEEE). The guideline determines the framework for the return and recycling of used appliances as applicable throughout the EU.



## 2 appliance description

- A. Refrigerator compartment
  - B. Freezer compartment
1. Thermostat and interior light
  2. Fan
  3. Glass shelves
  4. Glass shelve on vegetable drawer
  5. Vegetable drawer
  6. Bottle rack
  7. Door racks
  8. Freezer storage box
  9. Freezer drawer
  10. Freezer drawer
  11. Ice cube holder
  12. Ice scraper
  13. Egg holder

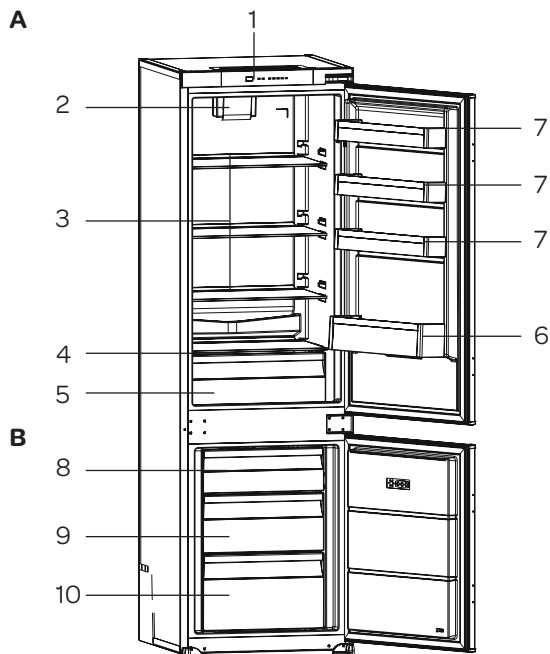

## 3 before the first use

Leave the appliance to stand for at least 3 hours before you insert the plug into the socket. Otherwise, you may damage the compressor.

Before you use the appliance for the first time, please do as follows: Carefully unpack the appliance and remove all the packaging material. Keep the material (plastic, polystyrene and cardboard) out of reach of children. Check the appliance after unpacking for any damage, possible from transportation. Place the appliance on a flat and stable surface. Clean the appliance thoroughly, especially in the interior, before use (see Cleaning & Maintenance).

The installation procedure is given in the Installation Instructions.

The appliance must be connected with a properly installed fused socket. The power supply (AC) and voltage at the operating point must correspond with the details on the rating label of the appliance. The rating label is located on the inside left of the appliance. There can be an odor when you first switch on the appliance. It will disappear after the appliance starts to cool.

First clean the interior of the appliance. Use warm water and a neutral detergent. After cleaning, rinse the interior with clean water and rub dry. Leave the appliance to dry for 1 to 2 hours with the door open.

## 4 how to operate the appliance

### ADJUSTING THE TEMPERATURE

With the temperature adjusting knob you are able to adjust the appliances temperature. Also use the adjusting knob to activate the Supercool function.

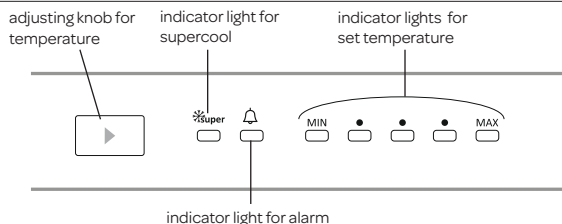

The standard setting of the temperature is the middle point.

The appliance will cool continuously until the set temperature has been reached. Allow the appliance to reach the required temperature with no food in the larder. Usually this will take 2 to 3 hours. After that, you can set the required temperature and fill the refrigerator with food.

Repeatedly press the knob until the indicator light of the required temperature lights up. It may be set to any value ranging from MIN to MAX and **supercool** mode. As you press temperature set button from MIN to MAX, the temperature decreases. If you press the adjusting knob until the indicator light of **supercool** lights up, it will start to flash after 3 seconds. **supercool** is now active.

### ALARM

If there is a problem with the refrigerator, the indicator light for the alarm will light up. Check what the problem could be in chapter 7.

### SUPERCOOL

When can **supercool** be used?

- If you want to cool large quantities of food
- If you want to cool food quickly
- If you want to store seasonal vegetables properly for a longer period of time
- Press the adjusting knob until the indicator light for **supercool** lights up. The light will remain on as long as **supercool** remains active.
- In order to make optimum use of the **supercool** setting, you must activate it 6 hours before placing the fresh food in the larder.
- You can deactivate **supercool** by pressing the adjusting knob once more.

**supercool** is deactivated automatically after 6 hours or when the temperature gets below 2°C.

### Attention:

The ambient temperature, the temperature of the recently stored food and the frequency by means of which the door is opened, have an effect on the temperature in the larder. Take this into account when adjusting the temperature.

- **supercool** is deactivated automatically after 6 hours or when the thermostat sensor gets below 2°C.
- You should never place hazardous, highly flammable or explosive substances such as alcohol, acetone or petrol in the larder, because there will be a hazard of explosion.
- A 5 minute delay function is used to prevent damage to the larder's compressor when you remove the plug and insert it in the socket again to switch on the larder or during a power interruption. Your larder starts working normally after 5 minutes.

The freezer compartment, marked with the ❄️ symbol, is used for storing frozen food and freezing fresh or cooked food. It also allows the making of ice cubes.

### Freshness instructions

When the slide for air humidity is closed, fresh vegetables and fruit can be stored for a longer period of time.

If the vegetable drawer is completely full, the slide for air humidity at the front of the vegetable drawer must be opened.

In this way you regulate the air and the air humidity in the vegetable drawer, so that the storage time is increased.

If you see condensation on the glass plate above the vegetable drawer, you must open the slide for air humidity.

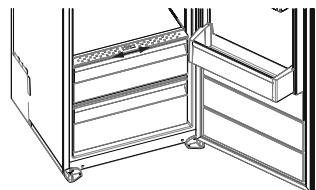



### ULTRAFRESH

By means of the Ultrafresh technology, ethylene and other unpleasant odours in the vegetable drawer are absorbed. This means that food can be stored for a longer period of time. Ethylene is a biological product that is naturally released from fresh food such as vegetables and fruit.

- The Ultrafresh must be cleaned once per year.
- Take the Ultrafresh holder from the vegetable drawer and remove the back of the holder in the direction of the arrow as shown here.
- Clean the filter by placing it in an oven for 2 hours at 65°C.
- The filter may not be cleaned with water or any detergent.

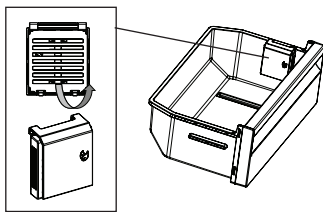

When the filter needs replacing or when you have lost the filter, you can buy a new one from the Inventum webshop: <https://www.inventum.eu/onderdelen/>

### ACCESSORIES

- Fill the ice tray with water and place it in the freezer compartment.
- After the water has completely turned into ice, you can twist the tray as shown below to get the ice cubes out of the tray.

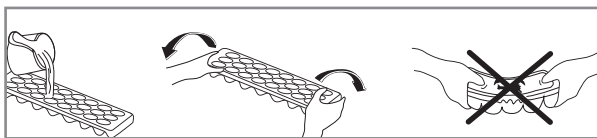

## 5 food storage in the appliance

### REFRIGERATOR COMPARTMENT

The refrigerator compartment is used for storing fresh food for a few days.

- Do not place food in direct contact with the rear wall of the refrigerator compartment. Leave some space around the food to allow the air to circulate.
- Do not place hot food or evaporating liquids in the refrigerator.
- Never introduce volatile, inflammable or explosive fluids such as alcohol, acetone or petrol because of the risk of explosion.
- Always store food in closed containers or wrapped. To reduce humidity and avoid formation of frost, never place liquids in unsealed containers in the refrigerator.
- Meat of all types, wrapped in packages, is recommended to be placed on the glass shelf just above the vegetable drawer, where the air is cooler.
- You can put the fruits and vegetables into the vegetable drawer without the packaging.
- To avoid the cold air escaping, try not to open the door too often and not leave the door open for a long time.

### FREEZER COMPARTMENT

The freezer compartment is used for freezing fresh foods and for storing frozen foods for the period of time on the packaging and for making ice cubes.

- Do not freeze too large an amount of food at one time; the faster the food is frozen, the longer it preserves its qualities.
- Wrap and seal fresh food properly. The packaging should be air tight and shouldn't leak.
- Place frozen food in the freezer compartment as soon as possible after purchase. Make sure that it doesn't defrost during transport.
- The length of time you can keep food depends very much on the quality of the food.
- Always mark the date and the content on the pack and do not exceed the stated storage time.
- Do not store glass bottles or containers with liquids in the freezer which will freeze. The freezing may cause the bottles to break. Highly carbonated drinks can even explode. Never keep lemonade, fruit juice, beer, wine, champagne, etc. in the freezer.
- Once the food is thawed, it must not be refrozen: you must cook it as quickly as possible in order to consume or to freeze again.
- In case of a power failure or malfunction, the freezer compartment will maintain a sufficiently low temperature for food storage. However, avoid opening the door to slow down the temperature rise within the appliance.





## 6 cleaning & maintenance

### Before cleaning the refrigerator always unplug the appliance.

Remove the food. Clean the interior of the appliance. Simply remove the shelves, drawers and door compartments to clean them by hand. Do not clean the interior accessories in the dishwasher. Use warm water and a neutral detergent, such as baking soda, to prevent any bad smells occurring. Use two tablespoons and a quart liter of warm water. After cleaning, rinse the interior with clean water and leave the door open to let it air dry for 1 to 2 hours before the power is turned on. Be careful not to affect the electrical insulation properties when rinsing with water.

For areas that are difficult to clean in the refrigerator, such as narrow gaps or corners, it is recommended to wipe them regularly with a soft rag, soft brush, etc. When necessary use some auxiliary tools, such as thin sticks (tooth picks), to ensure no contamination can accumulate in these areas.

Clean the outside of the refrigerator and the door gasket with mild soap and water. Use a soft moist cloth.

We recommend that you dust the back of the appliance and on the floor with a cloth or vacuum cleaner once a year in order to maintain a good output and low energy consumption.

Do not use hard brushes, cleaning steel wire balls, wire brushes, abrasives, such as toothpastes, organic solvents (such as alcohol, acetone, oils, etc.), boiling water, acid or alkaline items to clean the refrigerator considering that this may damage the fridge surface and interior. Boiling water and benzene may deform or damage plastic parts.

### DEFROSTING THE FREEZER SECTION

The freezer section of this appliance is free from frost - **no-frost**.

If used correctly, no ice will be formed.

Dry and cold air is evenly distributed in the freezer and freezer compartments by means of the fan.

Cold air distributed between the shelves will evenly cool all your food, as a result of which humidity and frost are prevented.

If an ice layer is created after all, defrost the freezer section when the ice layer has reached a thickness of 3 mm. Remove all products from the freezer section. Store the frozen products on a cool location, packaged in newspapers and blankets. Remove the plug from the socket and keep the door of the cooler section closed while defrosting the freezer section.

Defrost the freezer section Defrosting can be accelerated by placing a tray with hot water in the freezer section. Do not use sharp metal objects to scrape the freezer section clean, use a plastic ice scraper. Clean and dry the freezer section. Insert the plug in the socket and set the thermostat to the required setting. Place the frozen products back in the freezer section once it has reached the required temperature.

**Warning** Never remove ice with sharp objects, defrosting sprays, a hair dryer, a heater or something similar. This could lead to unsafe situations and cause irreparable damage to the appliance.

### REPLACING THE LED LIGHTING

This appliance is equipped with LED lighting. It can be used for a long time. In case, if the LED lighting is blown, it must be replaced by a qualified person to avoid any hazard. Contact the Inventum service department.

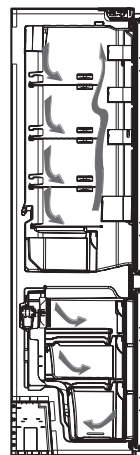

## TIPS

- High ambient temperatures have a negative effect on energy use. Keep the appliance in a position away from direct sunlight or other sources of heat.
- Keep ventilation openings free. Clogged openings lead to higher use of energy.
- Try not to open the door too often, especially when the weather is wet and hot. Once you open the door, mind to close it as soon as possible.
- The space between the shelves and the rear wall of the cooling compartment must be unobstructed to allow the cool air to circulate. Therefore don't place any food items against the back.
- Turn the thermostat to a lower setting when the circumstances allow it.
- Before storing fresh cooked food, make sure the food has cooled at least to room temperature.
- Ice and frost layer increase energy consumption, so clean the appliance as soon as the layer is 3 to 5 mm thick.
- If the gasket is damaged or if it turns out that the sealing is poor, the energy consumption is substantially higher. To restore efficiency, replace the gasket.
- Keep the condenser on the rear wall always clean, free of dust or any impurities.
- Always consider the instructions, otherwise the energy consumption is substantially higher.
- If you will not use your appliance for a long time (e.g. in summer holidays) unplug it. Defrost and clean your appliance. Leave the door open to prevent humidity and smell.

## 7 troubleshooting

If your appliance is not working properly, it may be a minor problem, therefore check the following:

Problem	Cause	Solution
Appliance is not functioning: light does not work	- Appliance is not plugged in - There is a power failure	- Plug the appliance in - Check the fuse box
Temperature inside the refrigerator is too high or too low	Thermostat has been set incorrectly	Set the thermostat correctly
	Air circulation vents are blocked	Clean the ventilation openings
Appliance is excessively noisy	Has the appliance been installed correctly?	Check the installation
	Are the pipes at the back touching or vibrating?	Check it and move the appliance forwards
The compressor of the appliance operates longer.	The weather is warm and the ambient temperature is high.	In summer it is normal that the compressor operates longer while the temperatures are higher.
	There is too much food in the appliance.	Make sure the appliance is not overloaded or else the cool air cannot circulate.
	Hot food was placed in the appliance.	Leave hot food cool down outside of the appliance before storing it inside.
	The doors are opened too often.	Do not open the doors unnecessary and try opening the doors too frequently when the weather is warm.
The inside light is not working	- Lamp is defective - Appliance is not plugged in	- Contact the customer service department - Plug the appliance in
The ALARM indicator light lights up.	The plug is inserted in the socket for the first time or there has been a power interruption of at least one hour.	Check that the door of the appliance is properly closed and check that the appliance has been on for more than one hour. If this is not the case, contact customer service.
	A component is defective or there is a breakdown in the cooling process.	Contact customer service.

**Note:** gurgling and hissing noises due to expansion in the refrigerant circuit are normal.



## 1 Sicherheitsvorschriften

### **ALLGEMEINE SICHERHEITSHINWEISE**

- **Lesen Sie das Handbuch vollständig durch, bevor Sie das Gerät in Betrieb nehmen.**
- Bewahren Sie das Handbuch sorgfältig auf, um es später wiederverwenden oder dem Nachbesitzer aushändigen zu können.
- Verwenden Sie dieses Gerät nur für den im Handbuch beschriebenen Zweck. Dieses Gerät ist als Einbaugerät gedacht.
- Erlauben Sie Kindern nicht, im Inneren des Geräts zu spielen oder sich darin zu verstecken – es besteht die Gefahr, dass sie sich einsperren und ersticken.
- Halten Sie das Gerät außer Reichweite von Kindern. Kinder erkennen die Gefahren im Umgang mit Elektrogeräten nicht. Erlauben Sie Kindern daher niemals, unbeaufsichtigt mit Elektrogeräten zu arbeiten. Halten Sie das Gerät und das Stromversorgungskabel außer Reichweite von Kindern, die jünger als 8 Jahre sind.
- Der Hersteller ist nicht verantwortlich für Schäden, die durch unsachgemäßen Gebrauch oder den falsche Betrieb verursacht werden.



### **Warnung: Erstickungsgefahr!**

- Das Verpackungsmaterial ist für Kinder gefährlich. Halten Sie das Verpackungsmaterial außer Reichweite von Kindern.
- Dieses Gerät kann von Kindern ab 8 Jahren und von Personen mit eingeschränkten physischen, sensorischen oder geistigen Fähigkeiten und von Personen mit mangelnder Erfahrung oder mangelndem Wissen benutzt werden, wenn sie von einer Person beaufsichtigt werden, die für ihre Sicherheit verantwortlich ist, oder wenn sie in die sichere Benutzung des Gerätes eingewiesen wurden und die Risiken verstanden haben, die bei unsachgemäßer Benutzung des Gerätes bestehen.
  - Kinder im Alter von 3 bis 8 Jahren dürfen Kühlgeräte ein- und ausladen.
  - Kinder dürfen nicht mit dem Gerät spielen.
  - Reinigung und Wartung durch den Benutzer dürfen nicht von Kindern durchgeführt werden, es sei denn, sie werden beaufsichtigt.



- Dieses Gerät ist für die Verwendung in Haushalten und ähnlichen Umgebungen vorgesehen, wie z. B.:
  - Küchenbereiche für Mitarbeiter in Geschäften, Büros und anderen Arbeitsumgebungen;
  - Bauernhöfe und durch Kunden in Hotels, Motels und anderen Wohnumgebungen;
  - Bed-&-Breakfast-ähnliche Umgebungen;
  - Catering und ähnliche Umgebungen außerhalb des Einzelhandels.
- Bei Nichtbeachtung der Sicherheits- und Warnhinweise kann der Hersteller nicht für daraus resultierende Schäden haftbar gemacht werden.
- Schäden, die durch falschen Anschluss, falschen Einbau oder falschen Gebrauch entstehen, fallen nicht unter die Garantie.

## KÄLTEMITTEL



### **Vorsicht: Brandgefahr**

- Im Kältemittelkreislauf des Geräts ist das Kältemittel Isobuten R600a enthalten, ein natürliches Gas mit hoher Umweltverträglichkeit, das jedoch brennbar ist. Achten Sie während des Transports und der Installation des Geräts darauf, dass keines der Bauteile des Kältemittelkreislaufs beschädigt wird. **WARNUNG:** Kühlschränke sind mit Kältemittel und Gasen isoliert. Kältemittel und Gase müssen fachgerecht entsorgt werden, da sie Augenverletzungen verursachen oder eine Brandgefahr darstellen können. Stellen Sie vor der Entsorgung sicher, dass die Rohre des Kältemittelkreislaufs nicht beschädigt sind. Sollte der Kältemittelkreislauf beschädigt sein, vermeiden Sie offene Flammen und Zündquellen und lüften Sie den Raum, in dem sich das Gerät befindet, gründlich. Es ist gefährlich, Änderungen an den Spezifikationen vorzunehmen oder dieses Produkt in irgendeiner Weise zu modifizieren. Jede Beschädigung des Netzkabels kann einen Kurzschluss, einen Brand und/oder einen Stromschlag verursachen.



## SICHERHEITSHINWEISE ZUR INSTALLATION

- Das Gerät muss von zwei oder mehr Personen transportiert und aufgestellt werden.
- Tragen Sie beim Auspacken und Installieren des Geräts Schutzhandschuhe.
- Schließen Sie das Gerät nur an Wechselstrom, an eine geerdete Netzsteckdose an. Vergewissern Sie sich, dass die Spannung in Ihrer Wohnung mit der auf dem Typenschild angegebenen Spannung übereinstimmt.
- Vergewissern Sie sich nach dem Auspacken des Geräts, dass es während des Transports nicht beschädigt worden ist. Wenn dies der Fall ist, installieren Sie das Gerät nicht, bevor Sie den Händler oder unsere Serviceabteilung konsultiert haben.
- Das Gerät darf nur von einem zugelassenen Installateur angebracht werden.
- Der elektrische Anschluss muss den nationalen und lokalen Vorschriften entsprechen.
- Die Anschlussstelle, Netzsteckdose und der Netzstecker müssen immer frei zugänglich sein.
- Das Gerät muss immer geerdet sein.
- Betreiben Sie das Gerät nicht mit einer externen Zeitschaltuhr oder einer separaten Fernbedienanlage.
- Bringen Sie nicht mehrere tragbare Steckdosen oder tragbare Netzteile an der Rückseite des Geräts an.



### **Warnung: Gefahr eines Stromschlags**

- Achten Sie darauf, beim Einbau das Stromversorgungskabel nicht zu beschädigen und keine scharfen Kanten entlangzuführen.
- Achten Sie darauf, dass Sie den Boden nicht beschädigen, wenn Sie das Gerät bewegen.
- Wenn Sie das Gerät transportieren, heben Sie es nicht an und ziehen Sie es nicht an der Tür bzw. den Türen.
- Achten Sie darauf, dass das Gerät nicht in der Nähe einer Wärmequelle steht.
- Stellen Sie keine wärmeerzeugenden Geräte wie z. B. (Mikrowellen/) Öfen über dem Gerät auf.
- Achten Sie auf eine ausreichende Belüftung; lassen Sie an der Rückseite des Geräts einen Abstand von mindestens 4 cm.



### **Vorsicht:**

Die Leitungen des Kältemittelkreislaufs des Geräts dürfen nicht beschädigt werden.





### **Vorsicht:**

Achten Sie darauf, dass die Lüftungsöffnungen im Gehäuse des Geräts oder in der Einbaukonstruktion nicht blockiert werden.

- Bauen Sie das Gerät auf einer festen und stabile Fläche auf.
- Stellen Sie das Gerät an einem trockenen und gut belüfteten Ort auf. Das Gerät ist für den Betrieb in Umgebungen vorgesehen, in denen die Umgebungstemperaturen innerhalb der folgenden Bereiche liegen, je nach Gerät. Das Gerät funktioniert möglicherweise nicht ordnungsgemäß, wenn es für längere Zeit bei einer Temperatur außerhalb des angegebenen Bereichs betrieben wird.

Klimaklasse	Umgebungstemperatur
SN	Von 10°C bis 32°C
N	Von 16°C bis 32°C
ST	Von 18°C bis 38°C
T	Von 18°C bis 43°C

### **SICHERHEITSHINWEISE ZUR BEDIENUNG**

- Verwenden Sie das Kühlfach nur für die Aufbewahrung frischer Lebensmittel und das Gefrierfach nur für die Aufbewahrung von Tiefkühlkost, das Einfrieren frischer Lebensmittel und die Herstellung von Eiswürfeln.
- Verwenden Sie das Gerät nicht im Freien.
- Warten Sie mindestens drei Stunden, bevor Sie das Gerät einschalten, um sicherzustellen, dass der Kältemittelkreislauf vollständig betriebsbereit ist.



### **Warnung:**

### **Brandgefahr**

- Lagern Sie keine explosiven Stoffe wie Spraydosen oder andere brennbaren Materialien in oder nahe Ihres Geräts.
- Bewahren Sie keine Glasflaschen oder Behälter mit Flüssigkeiten im Gefrierfach auf, da sie zerbrechen könnten.
- Eiswürfel oder Eislutscher dürfen, nachdem sie aus dem Gefrierschrank genommen wurden, nicht sofort gegessen werden, da sie Frostverbrennungen verursachen können.
- Frieren Sie gefrorene Waren nicht wieder ein, nachdem sie aufgetaut sind. Dies kann zu gesundheitlichen Problemen wie Lebensmittelvergiftungen führen.



## SICHERHEITSHINWEISE ZUR REINIGUNG UND WARTUNG

- Das Gerät immer von der Stromversorgung trennen, bevor Arbeiten oder Wartungsarbeiten daran ausgeführt werden.
- Verwenden Sie zur Reinigung des Gerätes keinen Hochdruck- oder Dampfreiniger.



### **Vorsicht:**

- Verwenden Sie zur Beschleunigung des Abtauvorgangs keine mechanischen Vorrichtungen oder andere Mittel, die nicht vom Hersteller empfohlen werden.
- Verwenden Sie keine scheuernden oder scharfen Reinigungsmittel wie Fenstersprays, Scheuermittel, entflammbare Flüssigkeiten, Reinigungswachse, konzentrierte Waschmittel, Bleichmittel oder Reiniger, die Erdölprodukte enthalten, für Kunststoffteile, Innen- und Türverkleidungen oder Dichtungen. Verwenden Sie keine Papierhandtücher, Scheuerschwämme oder andere aggressive Reinigungsmittel.



### **Warnung: Gefahr eines Stromschlags**

- Führen Sie immer regelmäßige Prüfungen des Geräts und des Stromversorgungskabels aus, um sicherzustellen, dass keine Schäden zu sehen sind. Bei jedem Anzeichen, dass das Gerät oder das Stromversorgungskabel auch nur die geringsten Schäden aufweist, wenden Sie sich an die Kundendienstabteilung. Bei Beschädigung des Stromversorgungskabels darf dieses nur vom Hersteller, einem Vertreter seiner Serviceorganisation oder ähnlich qualifizierten Personen ausgetauscht werden, um die Entstehung gefährlicher Situationen zu vermeiden. Verwenden Sie um Ihrer eigenen Sicherheit Willen nur Zubehör- und Ersatzteile des Herstellers, die sich für das Gerät eignen.



### **Warnung:**

- Die Lichtquelle muss von einem Fachmann ausgetauscht werden.
- Energieeffizienzklasse: F



## INFORMATIONEN ZUR VERMEIDUNG DER KONTAMINATION VON LEBENSMITTELN

Um eine Kontamination der Lebensmittel zu vermeiden, beachten Sie bitte die folgenden Hinweise:

- Wenn Sie die Tür für längere Zeit öffnen, kann die Temperatur in den Fächern des Geräts erheblich ansteigen.
- Reinigen Sie Oberflächen, die mit Lebensmitteln in Berührung kommen, und zugängliche Abflusssysteme regelmäßig.
- Bewahren Sie rohes Fleisch und rohen Fisch in geeigneten Behältern im Kühlschrank auf, so dass es nicht mit anderen Lebensmitteln in Berührung kommt oder auf diese tropft.
- Die Zwei-Sterne-Tiefkühlfächer eignen sich für die Aufbewahrung von Tiefkühlkost, die Lagerung oder Herstellung von Eiscrème und die Herstellung von Eiswürfeln.
- Ein-, Zwei- und Drei-Sterne-Fächer sind nicht für das Einfrieren von frischen Lebensmitteln geeignet.

Folge	TYP des Fachs	Sollagertemp. [°C]	Geeignete Lebensmittel
1	Kühlschrank	+2 - +8	Eier, gekochte Lebensmittel, verpackte Lebensmittel, Obst und Gemüse, Milchprodukte, Kuchen, Getränke und andere Lebensmittel sind nicht zum Einfrieren geeignet.
2	(***)*-Gefrierschrank	≤-18	Meeresfrüchte (Fisch, Garnelen, Schalentiere), Süßwassererzeugnisse und Fleischprodukte (empfohlen sind 3 Monate, je länger die Lagerzeit, desto schlechter der Geschmack und der Nährwert), für gefrorene frische Lebensmittel geeignet.
3	***-Gefrierschrank	≤-18	Meeresfrüchte (Fisch, Garnelen, Schalentiere), Süßwassererzeugnisse und Fleischprodukte (empfohlen sind 3 Monate, je länger die Lagerzeit, desto schlechter der Geschmack und der Nährwert), für gefrorene frische Lebensmittel geeignet.
4	**-Gefrierschrank	≤-12	Meeresfrüchte (Fisch, Garnelen, Schalentiere), Süßwassererzeugnisse und Fleischprodukte (empfohlen sind 3 Monate, je länger die Lagerzeit, desto schlechter der Geschmack und der Nährwert), für gefrorene frische Lebensmittel geeignet.
5	*-Gefrierschrank	≤-6	Meeresfrüchte (Fisch, Garnelen, Schalentiere), Süßwassererzeugnisse und Fleischprodukte (empfohlen sind 3 Monate, je länger die Lagerzeit, desto schlechter der Geschmack und der Nährwert), für gefrorene frische Lebensmittel geeignet.
6	0-Stern	-6 - 0	Frisches Schweinefleisch, Rindfleisch, Fisch, Hühnerfleisch, einige verpackte verarbeitete Lebensmittel usw. (es wird empfohlen, sie innerhalb desselben Tages zu essen, und vorzugsweise nicht länger als 3 Tage aufzubewahren). Teilweise eingepackte verarbeitete Lebensmittel (nicht gefrierfähige Lebensmittel).
7	Kühlen	-2 - +3	Frisches/gefrorenes Schweine-, Rind-, Hühnerfleisch, Süßwassererzeugnisse usw. (7 Tage unter 0°C, über 0°C wird der Verzehr im Laufe desselben Tages empfohlen, vorzugsweise nicht länger als 2 Tage aufbewahren). Meeresfrüchte (unter 0°C für 15 Tage, die Lagerung über 0°C wird nicht empfohlen).
8	Frische Lebensmittel	0 - +4	Frisches Schweinefleisch, Rindfleisch, Fisch, Hühnerfleisch, gekochte Lebensmittel usw. (es wird empfohlen, sie innerhalb desselben Tages zu essen, und vorzugsweise nicht länger als 3 Tage aufzubewahren)
9	Wein	+5 - +20	Rotwein, Weißwein, Schaumwein, etc.

### HINWEIS:

Bitte lagern Sie verschiedene Lebensmittel in den entsprechenden Fächern oder je nach angestrebter Lagertemperatur der von Ihnen gekauften Produkte.

- Schalten Sie das Kühlgerät aus, wenn es für längere Zeit nicht benutzt wird. Tauen Sie es ab, reinigen und trocknen Sie es und lassen Sie die Tür offenstehen, um Schimmelbildung im Inneren des Geräts zu vermeiden

Reinigung von Wasserspendern (speziell für Wasserspenderprodukte):

- Reinigen Sie Wassertanks, wenn sie 48 Stunden lang nicht benutzt wurden; spülen Sie das an eine Wasserversorgung angeschlossene Wassersystem, wenn 5 Tage lang kein Wasser gezapft wurde.

### WARNUNG

- Lebensmittel müssen in Tüten und Flüssigkeiten in Flaschen oder verschlossenen Behältern verpackt werden, bevor sie in den Kühlschrank gestellt werden, da das Innere des Geräts nicht leicht zu reinigen ist..





## UMWELTSCHUTZ

Das Gerät ist energieeffizient. Sparen Sie mit den folgenden Tipps noch mehr Energie bei der Verwendung des Geräts und erfahren Sie, wie Sie Ihr Gerät umweltfreundlich entsorgen können.

### Energie einsparen

- Eine hohe Umgebungstemperatur hat einen negativen Einfluss auf den Energieverbrauch. Direkte Sonneneinstrahlung und andere Wärmequellen in der Nähe des Geräts haben ebenfalls einen negativen Einfluss.
- Halten Sie die Lüftungsöffnungen frei. Abgedeckte und verschmutzte Löcher erhöhen den Energieverbrauch. Sorgen Sie für ausreichend Platz um den Kühlschrank herum, um eine gute Belüftung und Luftströmung um das Gerät herum sicherzustellen.
- Öffnen Sie die Türen des Geräts nicht öfter als nötig und lassen Sie die Türen so kurz wie möglich geöffnet.
- Der Abstand zwischen den Regalen und der Rückwand sorgt für eine freie Luftzirkulation. Stellen Sie die Lebensmittel nicht gegen die Rückwand.
- Stellen Sie den Thermostat auf eine niedrigere Einstellung, wenn es die Umstände erlauben.
- Lassen Sie gekochte Lebensmittel, die Sie im Gerät aufbewahren möchten, auf Raumtemperatur abkühlen, bevor Sie sie in das Gerät stellen.
- Eine Türdichtung, die nicht richtig schließt, kann den Energieverbrauch erhöhen. Lassen Sie sie daher rechtzeitig von einer qualifizierten Person austauschen.
- Wenn die Anweisungen nicht beachtet werden, kann dies den Energieverbrauch erhöhen.

### Umweltfreundliche Entsorgung



#### Recycling - WEEE

- Entsorgen Sie die Verpackung auf umweltfreundliche Weise.
- Dieses Gerät ist gemäß der europäischen Richtlinie 2012/19/EU zu Elektro- und Elektronik-Altgeräten (WEEE) gekennzeichnet. Die Richtlinie legt den Rahmen für die Rückgabe und das Recycling von Altgeräten fest, der in der gesamten EU gilt.



## 2 Produktbeschreibung

- A. Kühlfach
- B. Gefrierfach

- 1. Thermostat
- 2. Ventilator
- 3. Glasböden
- 4. Glasboden über Gemüseschublade
- 5. Gemüseschublade
- 6. Flaschenregal
- 7. Türfächer
- 8. Gefrier-Staufach
- 9. Gefrierschublade
- 10. Gefrierschublade
- 11. Eiswürfelform
- 12. Eiskratzer
- 13. Eierbehälter

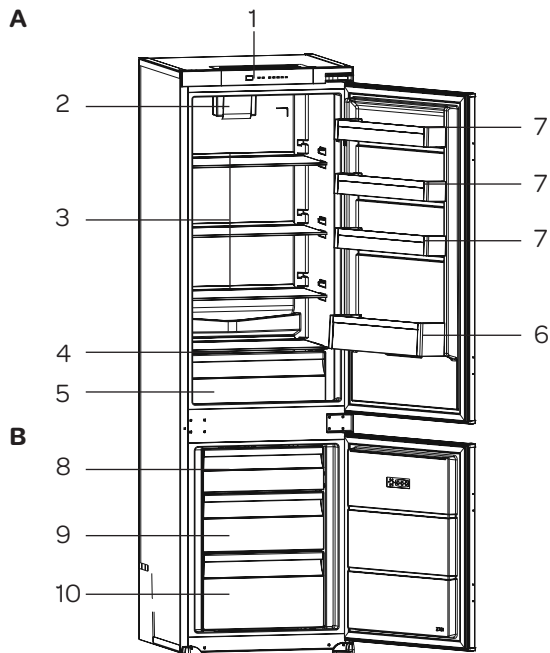

## 3 Inbetriebnahme

Lassen Sie das Gerät nach der Installation mindestens 3 Stunden stehen, bevor Sie den Stecker in die Steckdose stecken. Der Kühlkreislauf muss sich stabilisieren, bevor das Gerät effizient funktionieren kann.

Bevor Sie das Gerät zum ersten Mal verwenden, müssen Sie wie folgt vorgehen: Packen Sie den Kühlschrank vorsichtig aus und entfernen Sie jegliches Verpackungsmaterial. Bewahren Sie die Verpackung (Plastikbeutel, Styropor und Pappe) immer für Kinder unzugänglich auf. Kontrollieren Sie das Gerät, nachdem Sie es aus der Verpackung genommen haben, sorgfältig auf äußerliche Schäden, die eventuell durch den Transport entstanden sein können. Stellen Sie das Gerät auf einen stabilen und ebenen Untergrund. Reinigen Sie das Gerät vor der Inbetriebnahme; und zwar insbesondere das Innere des Geräts (siehe Reinigung & Wartung).

Die Installation und der elektrische Anschluss müssen von einem qualifizierten Techniker und in Übereinstimmung mit der Installationsanleitung und den vor Ort geltenden Vorschriften ausgeführt werden.

In der Installationsanleitung ist beschrieben, wie das Gerät aufgestellt werden muss. Das Gerät muss an eine ordnungsgemäß installierte und geerdete Wandsteckdose angeschlossen werden. Die Spannung (Wechselspannung (AC)) muss mit der auf dem Typenschild des Geräts angegebenen Spannung übereinstimmen. Das Typenschild befindet sich auf der linken Seitenwand des Geräts. Beim ersten Einschalten des Geräts kann ein ungewöhnlicher Geruch auftreten. Dieser verschwindet, wenn das Gerät mit dem Kühlen beginnt.

Bevor Sie Ihren Kühlschrank in Gebrauch nehmen, müssen Sie alle Teile mit warmem Wasser mit z. B. Spülmittel, Allesreiniger oder Soda abwischen. Wischen Sie die Innenseite und die Teile des Kühlschranks nach der Reinigung mit sauberem Wasser ab und trocknen Sie alles gut nach. Lassen Sie das Gerät 1 bis 2 Stunden trocknen mit offenen Tür.

## 4 Bedienung des Geräts

### DIE TEMPERATUR EINSTELLEN

Mit dem Einstellknopf für die Temperatur können Sie die Temperatur im Kühlschrank einstellen. Sie können mit dem Einstellknopf auch die Funktion Super-Kühlen aktivieren.

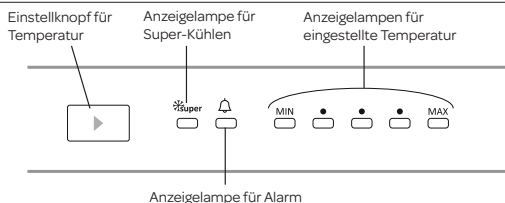

Die Standardtemperatur des Kühlgeräts ist auf einen mittleren Wert eingestellt.

Das Gerät kühlt jetzt kontinuierlich, bis die eingestellte Temperatur erreicht ist. Lassen Sie das Gerät diese Temperatur zuerst ohne Lebensmittel im Kühlschrank erreichen. Das dauert in den meisten Fällen 2 bis 3 Stunden. Danach können Sie das Thermostat auf den gewünschten Stand stellen und den Kühlschrank mit Lebensmitteln füllen.

Drücken Sie den Knopf so oft, bis die Anzeigelampe für die gewünschte Temperatur leuchtet. Es kann jeder beliebige Wert zwischen MIN, MAX und **Super-Kühlen** eingestellt werden. Beim Drücken der Temperatureinstellaste von MIN bis MAX wird der Temperaturwert immer kleiner.

Wenn Sie den Einstellknopf drücken, bis die Anzeigelampe für **Super-Kühlen** leuchtet, beginnt diese nach 3 Sekunden zu blinken. **Super-Kühlen** ist jetzt aktiv.

### ALARM

Wenn bei dem Kühlschrank ein Problem auftritt, leuchtet die Anzeigelampe für den Alarm auf. In Kapitel 7 finden Sie weitere Informationen dazu.

### SUPER-KÜHLEN

Wozu kann die Funktion **Super-Kühlen** verwendet werden?

- Um große Lebensmittelmengen zu kühlen
- Um Lebensmittel schnell zu kühlen
- Um Saisongemüse gut über einen längeren Zeitraum zu lagern
- Drücken Sie den Einstellknopf, bis die Anzeigelampe für **Super-Kühlen** leuchtet. Die Lampe leuchtet, solange die Funktion **Super-Kühlen** aktiv ist.
- Um die Funktion **Super-Kühlen** optimal zu nutzen, sollten Sie diese 6 Stunden, bevor Sie die frischen Lebensmittel in den Kühlschrank stellen, aktivieren.
- Sie können die Funktion **Super-Kühlen** deaktivieren, indem Sie den Einstellknopf erneut drücken.

**Super-Kühlen** wird automatisch nach 6 Stunden deaktiviert oder wenn der Temperatur unter 2°C kommt.

### Achtung:

Die Temperatur im Kühlschrank wird durch die Umgebungstemperatur, die Temperatur der gerade hineingelegten Lebensmittel und die Anzahl Male, die die Tür geöffnet wird, beeinflusst. Berücksichtigen Sie dies bitte bei der Einstellung der Temperatur.

- **Super-Kühlen** wird automatisch nach 6 Stunden deaktiviert oder wenn der Thermostatsensor unter 2°C kommt.
- Stellen Sie niemals gefährliche, leicht entflammbare oder explosive Stoffe wie Alkohol, Aceton oder Benzin in den Kühlschrank, andernfalls kann Explosionsgefahr bestehen.
- Es wird eine Verzögerungsfunktion von 5 Minuten aktiviert, um Schäden am Kompressor des Kühlschranks vorzubeugen, wenn Sie den Stecker herausziehen und gleich wieder in die Steckdose stecken, um den Kühlschrank einzuschalten. Dies gilt auch bei einer Stromstörung. Ihr Kühlschrank beginnt nach 5 Minuten mit dem normalen Betrieb.

In dem Gefrierfach, das mit dem Symbol gekennzeichnet ist, können eingefrorene Lebensmittel aufbewahrt und frische oder zubereitete Lebensmittel eingefroren werden. Außerdem haben Sie die Möglichkeit, dort Eiswürfel herzustellen.

### Hinweise für eine optimale Aufbewahrung der Lebensmittel

Wenn der Schieber für die Luftfeuchtigkeit geschlossen ist, können frisches Obst und Gemüse länger aufbewahrt werden.

Wenn die Gemüseschublade ganz voll ist, muss der Schieber für die Luftfeuchtigkeit an der Vorderseite der Gemüseschublade geöffnet werden.

Damit regeln Sie die Luftfeuchtigkeit in der Gemüseschublade und verlängern so die Aufbewahrungszeit.

Wenn Sie Kondenswasser auf der Glasplatte über der Gemüseschublade sehen, müssen Sie den Schieber für die Luftfeuchtigkeit öffnen.

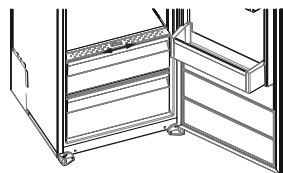

Deutsch • 35



### ULTRAFRESH

Die Ultrafresh-Technologie absorbiert Ethylengas und andere unangenehme Gerüche im Gemüsefach. Dadurch bleiben die Lebensmittel länger frisch. Ethylen ist ein biologisches Produkt, das auf eine natürliche Weise von frischen Lebensmitteln wie Obst und Gemüse abgegeben wird.

- Der Ultrafresh muss einmal pro Jahr gereinigt werden.
- Nehmen Sie den Ultrafresh-Halter aus dem Gemüsefach und entfernen Sie die Rückseite des Halters in Pfeilrichtung (siehe nebenstehende Abbildung).
- Reinigen Sie den Filter, indem Sie diesen 2 Stunden lang bei einer Temperatur von 65°C in einem Ofen erhitzen.
- Der Filter darf nicht mit Wasser oder einem Reinigungsmittel gereinigt werden.

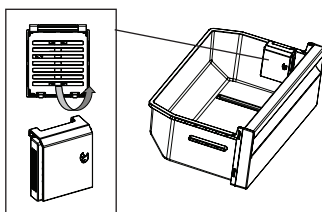

Wenn der Filter ausgetauscht werden muss oder verloren gegangen ist, können Sie im Webshop von Inventum einen neuen Filter bestellen: <https://www.inventum.eu/onderdelen/>

### ZUBEHÖR

- Füllen Sie die Eiswürfelform mit Wasser und stellen Sie diese in das Gefrierfach.
- Wenn das Wasser ganz gefroren ist, können Sie die Form biegen (siehe die Abbildung unten), um die Eiswürfel aus der Form zu nehmen.

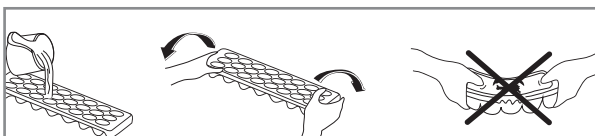

## 5 Lebensmittel in das Gerät stellen/legen

### KÜHLTEIL

Das Kühlteil wird zum Aufbewahren von Lebensmitteln verwendet, die einige Tage bewahrt werden müssen.

- Stellen/legen Sie keine Lebensmittel direkt gegen die Rückwand des Kühlteils. Lassen Sie ausreichend Platz zwischen den verschiedenen Lebensmitteln, sodass die Luft gut zirkulieren kann.
- Stellen/legen Sie keine heißen Lebensmittel in den Kühlschrank.
- Stellen Sie **niemals** gefährliche, leicht entflammare oder explosive Stoffe wie Alkohol, Aceton oder Benzin in den Kühlschrank, andernfalls kann Explosionsgefahr bestehen.
- Bewahren Sie Lebensmittel immer in geschlossenen Behältern oder in Verpackungen auf. Beugen Sie Feuchtigkeit und Eisbildung vor und stellen Sie niemals offene Behälter zur Aufbewahrung in den Kühlschrank.
- Verpacken Sie Fleisch und Fisch gut, um unangenehme Gerüche zu verhindern, und stellen/legen Sie Fleisch und Fisch auf die Glasplatte über der Gemüseschublade; dort ist die Luft kühler.
- Gemüse und Obst können Sie ohne Verpackung in den Schubladen aufbewahren.
- Versuchen Sie, die Tür nicht zu oft zu öffnen, und lassen Sie die Tür nicht länger offen, als notwendig ist.

### GEFRIERTEIL

Im Gefrierfach können Sie tiefgefrorene Produkte aufbewahren, frische Lebensmittel einfrieren und Eiswürfel herstellen.

- Frieren Sie nicht zu viel auf einmal ein. Je schneller die Lebensmittel eingefroren werden, desto länger bleibt ihre Qualität erhalten.
- Achten Sie darauf, dass die Lebensmittel gut verpackt sind, sodass sie ihren Geschmack behalten und keine Gerüche an andere Lebensmittel abgeben.
- Legen Sie Tiefkühlprodukte nach dem Einkauf so schnell wie möglich in das Gefrierfach. Achten Sie darauf, dass sie beim Transport nicht auftauen.
- Das Aufbewahren von frisch eingefrorenen Produkten und von Tiefkühlprodukten unterscheidet sich je nach der Art des Lebensmittels.
- Geben Sie auf der Verpackung immer das Verpackungsdatum und den Inhalt an, wenn Sie Reste einfrieren möchten.
- Legen Sie keine Glasflaschen oder Dosen in das Gefrierfach. Diese können beschädigt werden, wenn der Inhalt gefriert. Kohlensäurehaltige Getränke können sogar explodieren. Bewahren Sie daher **niemals** Limonade, Bier, Wein, Champagner usw. im Gefrierfach auf.
- Lebensmittel, die aufgetaut wurden, dürfen nicht erneut eingefroren werden. Kochen oder braten Sie diese, um sie zu essen oder erneut einfrieren zu können.
- Bei einem Stromausfall oder einer Stromstörung wird im Gefrierfach eine Temperatur aufrechterhalten, die niedrig genug ist, um die Lebensmittel aufzubewahren. Sie sollten dann jedoch unbedingt vermeiden, die Tür des Gefrierfachs häufig zu öffnen, damit die Temperatur im Gefrierfach nicht ansteigt.



## 6 Reinigung & Wartung

**Bevor Sie den Kühl-Gefriercombination reinigen, müssen Sie das Gerät ausschalten und den Stecker aus der Wandsteckdose ziehen.**

Das Essen entfernen. Reinigen Sie das Innenseite des Kühl-Gefriercombination. Die Böden, die Schubladen und die Türfächer können Sie einfach aus dem Kühlschrank nehmen und mit der Hand abwaschen. Diese Teile dürfen **nicht** in der Spülmaschine gereinigt werden.

Verwenden Sie warmes Wasser und ein neutrales Waschmittel um unangenehme Gerüche zu vermeiden. Wischen Sie die Innenseite des Kühlschranks nach der Reinigung mit sauberem Wasser ab und trocknen Sie alles gut nach. Lassen Sie das Gerät 1 bis 2 Stunden trocknen. Achten Sie darauf, dass Sie beim Spülen mit Wasser die elektrischen Isoliereigenschaften nicht beeinträchtigen.

Für Bereiche, die im Kühlschrank schwer zu reinigen sind, wie zum Beispiel enge Spalten oder Ecken, empfiehlt es sich, sie regelmäßig mit einem weichen Lappen, weicher Bürste usw. zu wischen. Wenn nötig ein Werkzeug, wie dünne Stöcke (z. B. Zahnstocher), verwenden, um sicherzustellen, dass in diesen Bereichen keine Verunreinigung auftreten kann.

Reinigen Sie die Außenseite des Kühlschranks und die Türgummis mit einem weichen feuchten Tuch.

Wir empfehlen, einmal im Jahr die Rückseite des Gerätes und auf dem Boden mit einem Tuch oder Staubsauger zu verstauen, um eine gute Leistung und einen geringen Energieverbrauch zu erhalten.

Verwenden Sie keine harten Bürsten, Stahldrahtkugeln reinigen, Drahtbürsten, Schleifmittel, wie Zahnpasta, organische Lösungsmittel (wie Alkohol, Aceton, Öle, etc.), kochendes Wasser, Säure oder alkalische Gegenstände, um den Kühlschrank zu reinigen, wenn man bedenkt, dass dies den Kühlschrank beschädigen kann. Fläche und Innenraum. Kochendes Wasser und Benzol können Kunststoffteile deformen oder beschädigen.

### DAS ABTAUEN DES GEFRIERTEILS

Das Gefrierteil dieses Geräts ist mit der **No-Frost**-Technologie ausgestattet.

Bei korrektem Gebrauch bildet sich kein Eis.

Ein Ventilator verteilt trockene und kalte Luft gleichmäßig im Gefrierschrank.

Die zwischen den Fächern verteilte kalte Luft kühlt die gesamten Lebensmittel gleichmäßig und dadurch werden Feuchtigkeit und Reifbildung verhindert.

Sollte dennoch eine Eisschicht entstehen, müssen Sie das Gefrierteil abtauen, wenn die Eisschicht eine Dicke von 3 mm erreicht hat. Entfernen Sie alle Produkte aus dem Gefrierteil. Bewahren Sie gefrorene Produkte in Zeitungen oder Decken gehüllt an einem kühlen Ort auf. Ziehen Sie den Stecker aus der Steckdose und lassen Sie die Tür des Kühlteils während des Abtausens des Gefrierteils geschlossen. Tauen Sie das Gefrierteil ab. Sie können das Abtauen beschleunigen, indem Sie eine Schale mit heißem Wasser in das Gefrierteil stellen. Verwenden Sie keine scharfen Metallgegenstände, um Eis aus dem Gefrierteil zu entfernen. Verwenden Sie dazu einen Eisschaber aus Kunststoff.

Reinigen und trocknen Sie das Gefrierteil. Stecken Sie den Stecker in die Steckdose und stellen Sie das Thermostat wieder auf den gewünschten Stand. Legen Sie die gefrorenen Produkte erst wieder in das Gefrierteil, wenn es wieder die richtige Temperatur erreicht hat.

**Warnung:** Entfernen Sie Eisablagerungen niemals mit scharfen Gegenständen, Abtausprays, einem Fön, einem Heizstrahler oder etwas Ähnlichem. Dies kann zu unsicheren Situationen und irreparablen Schäden am Gerät führen.

### AUSTAUSCHEN DER LED-LAMPE

Das Gerät ist mit einer LED-Lampe ausgestattet. Diese Lampe hat eine lange Lebensdauer. Sollte die LED-Lampe im Gerät defekt sein, können Sie diese nicht selbst austauschen. Nehmen Sie Kontakt mit dem Servicedienst von Inventum auf.

### TIPPS

- Eine hohe Umgebungstemperatur hat einen negativen Einfluss auf den Energieverbrauch. Auch direkte Sonneneinstrahlung und andere Wärmequellen in der Nähe des Geräts haben eine ungünstige Wirkung.
- Halten Sie die Belüftungsöffnungen frei. Verdeckte und verschmutzte Öffnungen führen zu einem hohen Energieverbrauch. Achten Sie auf ausreichend Platz rundum das Gerät, damit eine gute Lüftung und ein guter Luftstrom rundum das Gerät gewährleistet sind.
- Öffnen Sie die Tür des Geräts nicht häufiger als unbedingt erforderlich und lassen Sie die Tür möglichst kurz offen.
- Der Abstand zwischen den Böden und der Rückwand gewährleistet eine gute Luftzirkulation. Legen Sie daher keine Lebensmittel direkt gegen die Rückwand.

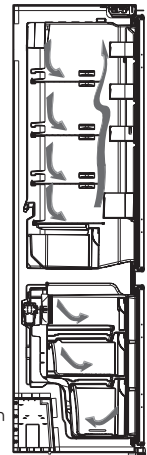

- Stellen Sie das Thermostat niedriger ein, wenn die Umstände dies zulassen.
- Lassen Sie gekochte Lebensmittel zuerst auf Zimmertemperatur abkühlen, bevor Sie diese zur Aufbewahrung in das Gerät stellen/legen.
- Reif oder Eis führen zu einem höheren Stromverbrauch. Entfernen Sie dies(en) daher regelmäßig, wenn die Schicht 3 bis 5 mm dick ist.
- Ein Türgummi, das nicht gut schließt, kann zu erhöhtem Stromverbrauch führen.
- Der Kondensator auf der Rückseite des Geräts muss immer sauber und frei von Staub gehalten werden.
- Wenn die Anweisungen nicht befolgt werden, kann dies zu höherem Stromverbrauch führen.
- Wenn Sie das Gerät längere Zeit nicht benutzen (z.B. während eines Urlaubs), ziehen Sie den Netzstecker. Tauen Sie das Gerät ab und reinigen Sie ihn. Lassen Sie die Tür offen, um Feuchtigkeit und Geruch zu vermeiden.

## 7 Störungen selbst beheben

Wenn der Kühl-Gefriercombination nicht richtig funktioniert, kann das eine kleine Ursache haben. Kontrollieren Sie daher zuerst die folgenden Punkte, bevor Sie sich an einen Elektriker wenden. Damit sparen Sie Zeit und Geld.

Störung	Ursache	Lösung
Gerät funktioniert überhaupt nicht; die Lampe leuchtet nicht.	- Stecker nicht in der Steckdose - Strom ausgefallen	- Stecken Sie den Stecker in die Steckdose - Kontrollieren Sie den Zählerschrank
Temperatur im Kühl-Gefriercombination ist zu hoch oder zu niedrig	Thermostat falsch eingestellt	Stellen Sie das Thermostat in den richtigen Stand
	Belüftungsöffnungen sind blockiert/verstopft	Reinigen Sie die Belüftungsöffnungen
Das Gerät macht Lärm	Wurde das Gerät richtig installiert?	Kontrollieren Sie die Installation - Steht der Kühlschrank waagrecht?
	Berührt die Rückseite des Kühlschranks etwas?	Überprüfen Sie dies und ziehen Sie den Kühlschrank etwas nach vorne
Der Kompressor des Kühlschranks bleibt sehr lange eingeschaltet.	Es ist warmes Wetter und die Umgebungstemperatur ist hoch.	Im Sommer mit hohen Temperaturen ist es normal, dass der Kompressor länger läuft.
	Der Kühlschrank ist zu voll.	Sorgen Sie dafür, dass der Kühlschrank nicht zu voll ist. Für eine gute Kühlfunktion muss die kalte Luft zirkulieren können.
	Es wurden warme Speisen in den Kühlschrank gestellt.	Lassen Sie warme Speisen zuerst abkühlen, bevor Sie diese in den Kühlschrank stellen.
	Die Türen werden zu häufig geöffnet.	Öffnen Sie die Türen nicht unnötig und versuchen Sie das Öffnen der Türen bei warmem Wetter zu reduzieren.
Die Beleuchtung funktioniert nicht	- Die Lampe ist defekt - Stecker nicht in der Steckdose	- Nehmen Sie Kontakt mit dem Kundenservice auf - Stecken Sie den Stecker in die Steckdose
	Die Anzeigelampe ALARM leuchtet.	Der Stecker wird zum ersten Mal in die Steckdose gesteckt oder es ist eine Stromstörung mit einer Dauer von minimal einer Stunde aufgetreten.  Eine Komponente ist defekt oder es liegt eine Störung im Kühlprozess vor.

**Hinweis:** Blubbern und Ausdehnungsgeräusche im Kühlkreislauf sind normal.



## 1 Consignes de sécurité

### INSTRUCTIONS GÉNÉRALES DE SÉCURITÉ

- **Lisez intégralement le manuel d'instructions avant d'utiliser l'appareil.**

- Rangez précautionneusement le manuel d'instructions pour référence ultérieure ou pour les propriétaires suivants.
- Utilisez cet appareil uniquement pour les fins décrites dans le manuel d'instructions. Cet appareil est conçu comme un dispositif intégré.
- Ne laissez pas les enfants jouer avec l'appareil ou se cacher dedans - ils risquent de rester piégés et de s'asphyxier.
- Maintenez l'appareil hors de portée des enfants. Les enfants ne perçoivent pas le danger de la manipulation des appareils électriques. Dès lors, ne laissez pas les enfants travailler avec des appareils électriques sans supervision. Maintenez l'appareil et le cordon d'alimentation hors de portée des enfants de moins de 8 ans.
- Le fabricant décline toute responsabilité pour les dommages causés par un usage inapproprié ou un fonctionnement incorrect.



#### **Avertissement : Danger d'asphyxie!**

Les matériaux d'emballage sont dangereux pour les enfants. Conservez les matériaux d'emballage hors de portée des enfants.

- Cet appareil peut être utilisé par des enfants 8 ans ou plus et des personnes présentant des capacités physiques, sensorielles ou intellectuelles réduites, voire ne disposant pas des connaissances et de l'expérience nécessaires, sous la supervision d'une personne responsable ou avec des instructions d'usage de l'appareil en toute sécurité et en ayant compris les risques impliqués par un usage inapproprié.
- Les enfants âgés de 3 à 8 ans sont autorisés à charger et décharger les appareils frigorifiques.
- Les enfants ne doivent pas jouer avec l'appareil.
- Le nettoyage et la maintenance utilisateur ne doivent pas être effectués par des enfants sauf sous supervision.



- Cet appareil est destiné à une utilisation dans des applications domestiques ou similaires, notamment :
  - Zones de cuisine du personnel des boutiques, bureaux et autres cadres de travail ;
  - Ferme et clients des hôtels, motels et autres environnements résidentiels ;
  - Environnements de type Bed & Breakfast ;
  - Traiteur et applications similaires hors distribution.
- En cas de non-respect des instructions de sécurité, le fabricant décline toute responsabilité envers les dommages en résultant.
- Les dommages résultant d'une connexion, d'une installation ou d'un usage incorrect ne sont pas couverts par la garantie.

## RÉFRIGÉRENT



### Précaution : Risque d'incendie

- Le réfrigérant isobutène R600a est contenu dans le circuit de réfrigérant de l'appareil. C'est un gaz naturel présentant un niveau élevé de compatibilité environnementale mais qui n'en demeure pas moins inflammable. Durant le transport et l'installation de l'appareil, assurez-vous qu'aucun des composants du circuit de réfrigérant n'est endommagé.

**AVERTISSEMENT :** Les réfrigérateurs contiennent du réfrigérant et des gaz dans l'isolation. Le réfrigérant et les gaz doivent être mis au rebut de manière professionnelle car ils risquent de s'enflammer ou de causer des lésions oculaires. Assurez-vous que la tubulure du circuit de réfrigérant n'est pas endommagée avant la mise au rebut. Si le circuit de réfrigérant est endommagé, évitez les flammes nues et les sources d'allumage tout en ventilant soigneusement la pièce dans laquelle l'appareil se trouve. Il s'avère dangereux d'altérer les spécifications ou de modifier ce produit d'une quelconque manière. Tout dommage du cordon d'alimentation électrique peut causer un court-circuit, un incendie ou une décharge électrique.





## INSTRUCTIONS DE SÉCURITÉ POUR L'INSTALLATION

- L'appareil doit être manipulé et installé par plusieurs personnes.
- Portez des gants de sécurité pour déballer et installer l'appareil.
- Connectez l'appareil uniquement à une alimentation de courant alternatif via une prise secteur mise à la terre. Assurez-vous que la tension au domicile correspond à celle imprimée sur la plaque signalétique de l'appareil.
- Après le déballage de l'appareil, assurez-vous qu'il n'a pas été endommagé durant le transport. Si c'est le cas, n'installez pas l'appareil avant de consulter le revendeur ou notre service Entretien.
- L'appareil peut uniquement être installé par un installateur certifié.
- La connexion électrique doit respecter la réglementation nationale et locale.
- Le point de connexion, la prise secteur et la fiche secteur doivent être systématiquement accessibles.
- L'appareil doit être systématiquement mis à la terre.
- N'utilisez pas l'appareil avec une minuterie externe ou un système de télécommande distinct.
- Ne placez pas plusieurs prises de courant portables ou alimentations électriques portables à l'arrière de l'appareil.



### **Avertissement : Risque de décharge électrique**

- Assurez-vous que le cordon d'alimentation n'est pas endommagé durant l'installation et ne chemine pas le long de bords saillants.
- Faites attention à ne pas endommager le sol en déplaçant l'appareil.
- Pour déplacer l'appareil, ne le levez et ne le tirez pas par la ou les portes.
- Assurez-vous que l'appareil n'est pas positionné à proximité d'une source de chaleur.
- Ne placez des appareils générateurs de chaleur comme des fours (microondes) au-dessus de l'appareil.
- Assurez-vous de la ventilation suffisante et prévoyez un dégagement d'au moins 4 cm à l'arrière de l'appareil.



### **Précaution :**

N'endommagez pas les tuyaux du circuit de réfrigérant de l'appareil.





### Précaution :

Préservez les ouvertures de ventilation, dans l'enceinte de l'appareil ou dans la structure intégrée, libres de toute obstruction.

- Installez l'appareil sur une surface ferme et stable.
- Installez l'appareil à un endroit sec et bien ventilé. L'appareil est censé travailler dans des environnements où la température ambiante respecte les plages suivantes, selon l'appareil. L'appareil risque de ne pas fonctionner correctement s'il reste trop longtemps à des températures hors de la plage spécifiée.

Classe de climat	Température ambiante
SN	De 10°C à 32°C
N	De 16°C à 32°C
ST	De 18°C à 38°C
T	De 18°C à 43°C

## INSTRUCTIONS DE SÉCURITÉ POUR L'UTILISATION

- Utilisez le compartiment de réfrigérateur uniquement pour le stockage des aliments frais et le compartiment de congélateur uniquement pour le stockage des aliments surgelés, la congélation des aliments frais et la préparation de glaçons.
- N'utilisez pas l'appareil à l'extérieur.
- Attendez au moins trois heures avant d'allumer l'appareil pour vous assurer que le circuit de réfrigérant est parfaitement efficient.



### Avertissement :

#### Risque d'incendie

- Ne stockez pas des substances explosives, comme des bombes d'aérosol ou autres matériaux inflammables, dans l'appareil ou à proximité.
- Ne stockez pas de bouteilles ou de conteneurs en verre remplis de liquides dans le compartiment de congélateur car ils risquent de se casser.
- Ne mangez pas les glaçons ou les sucettes glacées immédiatement dès leur sortie du congélateur car vous vous exposez à des brûlures de gel.
- Ne congelez pas à nouveau des produits surgelés après leur décongélation. Vous vous exposez à des risques comme un empoisonnement alimentaire.

## INSTRUCTIONS DE SÉCURITÉ POUR LE NETTOYAGE ET LA MAINTENANCE

- Déconnectez systématiquement l'appareil de l'alimentation secteur avant d'effectuer des travaux de maintenance dessus.
- N'utilisez pas un nettoyeur haute-pression ou à vapeur pour nettoyer l'appareil.



### Précaution :

- N'utilisez pas des dispositifs mécaniques ou d'autres moyens pour accélérer le processus de dégivrage sauf ceux recommandés par le fabricant.
- N'utilisez pas de détergents durs ou abrasifs, comme les lave-vitres, produits décapants, fluides inflammables, cires détergentes, détergents concentrés, eau de javel ou produits nettoyants renfermant des produits pétroliers sur les pièces en plastique, l'intérieur et les joints ou garnitures de porte. N'utilisez pas de serviettes en papier, tampons grattoirs ou autres outils de nettoyage durs.



### Avertissement : Risque de décharge électrique

- Effectuez systématiquement des contrôles réguliers de l'appareil et du cordon d'alimentation électrique afin de vous assurer de l'absence de dommage évident. En cas de signes, même infimes, de dommage de l'appareil ou du cordon d'alimentation électrique, contactez le service Clientèle. Si le cordon d'alimentation est endommagé, il peut être remplacé uniquement par le fabricant, un agent de son organisation d'entretien ou des personnes aux qualifications similaires pour éviter les situations dangereuses. Pour votre propre sécurité, utilisez uniquement des accessoires et pièces de rechange du fabricant adaptés à l'appareil.



### Avertissement :

- La source lumineuse doit être remplacée par un professionnel.
- Classe d'efficacité énergétique : F

## INFORMATIONS DE PRÉVENTION DE LA CONTAMINATION ALIMENTAIRE

Pour éviter toute contamination alimentaire, respectez les instructions suivantes :

- L'ouverture de la porte pendant des périodes prolongées peut causer une élévation significative de la température dans les compartiments de l'appareil.
- Nettoyez régulièrement les surfaces entrant en contact avec les aliments ainsi que les systèmes de purge accessibles.
- Stockez le poisson et la viande crus dans des conteneurs adaptés au réfrigérateur de sorte qu'ils n'entrent pas en contact avec d'autres aliments et ne coulent pas dessus.
- Les compartiments pour aliments surgelés deux étoiles sont adaptés au stockage des aliments préalablement surgelés, au stockage ou à la fabrication de crème glacée et à la préparation de glaçons.
- Les compartiments une, deux ou trois étoiles ne sont pas adaptés à la congélation des aliments frais.

Commande	TYPE de compartiments	Temp. stockage cible [°C]	Aliments appropriés
1	Réfrigérateur	+2 - +8	Œufs, aliments cuits, aliments emballés, fruits et légumes, produits laitiers, gâteaux, boissons et autres aliments ne sont pas adaptés pour la congélation.
2	(***)*-Congélateur	≤-18	Fruits de mer (poissons, crevettes, crustacés), produits d'eau douce et produits carnés (recommandés pour 3 mois, plus le stockage est prolongé, plus le goût et le caractère nutritif sont amoindris), adapté pour aliments frais congelés.
3	***-Congélateur	≤-18	Fruits de mer (poissons, crevettes, crustacés), produits d'eau douce et produits carnés (recommandés pour 3 mois, plus le stockage est prolongé, plus le goût et le caractère nutritif sont amoindris), adapté pour aliments frais congelés.
4	**-Congélateur	≤-12	Fruits de mer (poissons, crevettes, crustacés), produits d'eau douce et produits carnés (recommandés pour 3 mois, plus le stockage est prolongé, plus le goût et le caractère nutritif sont amoindris), adapté pour aliments frais congelés.
5	*-Congélateur	≤-6	Fruits de mer (poissons, crevettes, crustacés), produits d'eau douce et produits carnés (recommandés pour 3 mois, plus le stockage est prolongé, plus le goût et le caractère nutritif sont amoindris), adapté pour aliments frais congelés.
6	0-étoile	-6 - 0	Porc frais, bœuf, poisson, poulet, certains aliments transformés conditionnés, etc. (consommation recommandée le jour même et de préférence pas plus de 3 jours). Aliments transformés partiellement sous enveloppe (aliments ne pouvant pas être congelés).
7	Réfrigéré	-2 - +3	Porc frais /surgelé, bœuf, poulet, produits d'eau douce, etc. (7 jours en-dessous de 0°C et au-dessus de 0°C consommation recommandée le jour même et de préférence pas plus de 2 jours). Fruits de mer (en-dessous de 0°C pendant 15 jours et stockage déconseillé au-dessus de 0°C).
8	Aliments frais	0 - +4	Porc frais, bœuf, poisson, poulet, aliments cuits (consommation recommandée le jour même et de préférence pas plus de 3 jours).
9	Vin	+5 - +20	Vin rouge, vin blanc, vin pétillant, etc.

### NOTE :

Veillez stocker les différents aliments selon les compartiments ou la température de stockage cible des produits achetés.

- Si l'appareil frigorifique reste vide pendant des périodes prolongées, éteignez-le. Dégivrez, nettoyez et séchez-le puis laissez la porte ouverte pour éviter le développement de moisissure dans l'appareil.

Nettoyage de distributeur d'eau (spécial pour produits avec distributeur d'eau) :

- Nettoyez les réservoirs d'eau s'ils n'ont pas été utilisés pendant 48 h ; rincez le système d'eau connecté à l'alimentation en eau si de l'eau n'a pas été soutirée pendant 5 jours.

### AVERTISSEMENT

- Les aliments doivent être emballés dans des sacs et les liquides dans des bouteilles ou des conteneurs obturés avant de les placer au réfrigérateur pour éviter de rendre difficile le nettoyage de l'intérieur de l'appareil.



## PROTECTION ENVIRONNEMENTALE

L'appareil est écoénergétique. Économisez encore plus d'énergie en utilisant l'appareil à l'aide des conseils suivants. Découvrez aussi comment mettre votre appareil au rebut de manière écologique.

### Économies d'énergie

- Une température ambiante élevée affecte négativement la consommation d'énergie. La lumière directe du soleil et d'autres sources de chaleur à proximité de l'appareil revêtent aussi un effet négatif.
- Maintenez les orifices de ventilation dégagés. Les orifices couverts ou sales augmentent la consommation d'énergie. Assurez-vous du dégagement suffisant autour du réfrigérateur de sorte à assurer une circulation de l'air et une ventilation appropriées autour de l'appareil.
- N'ouvrez pas les portes de l'appareil plus souvent que nécessaire et ouvrez-les aussi brièvement que possible.
- La distance entre les étagères et la paroi arrière assure une circulation d'air libre. Ne placez pas d'aliments contre la paroi arrière.
- Réglez le thermostat sur un niveau inférieur si les circonstances le permettent.
- Laissez refroidir les aliments cuits que vous voulez stocker dans l'appareil jusqu'à la température ambiante avant de les placer dans l'appareil.
- Un caoutchouc de porte qui se referme mal pourrait augmenter la consommation d'énergie. Dès lors, faites-le remplacer à temps par une personne qualifiée.
- Si les instructions ne sont pas respectées, la consommation d'énergie pourrait être supérieure.

### Mise au rebut écologique



#### Recyclage - DEEE

- Mettez l'emballage au rebut de manière écologique.
- Cet appareil est étiqueté selon la Directive européenne 2012/19/UE relative aux déchets des équipements électriques et électroniques (DEEE). La directive détermine le cadre de retour et de recyclage des appareils usagés applicable dans toute l'UE.



## 2 description du produit

- A. Compartiment réfrigérateur
- B. Compartiment congélation

- 1. Thermostat
- 2. Ventilateur
- 3. Clayettes en verre
- 4. Clayette en verre sur bac à légumes
- 5. Bacs à légume
- 6. Rayonnage pour bouteilles
- 7. Compartiments de porte
- 8. Tiroir de congélation
- 9. Bac de congélation
- 10. Bac de congélation
- 11. Bac à glaçons
- 12. Grattoir
- 13. Bac à œufs

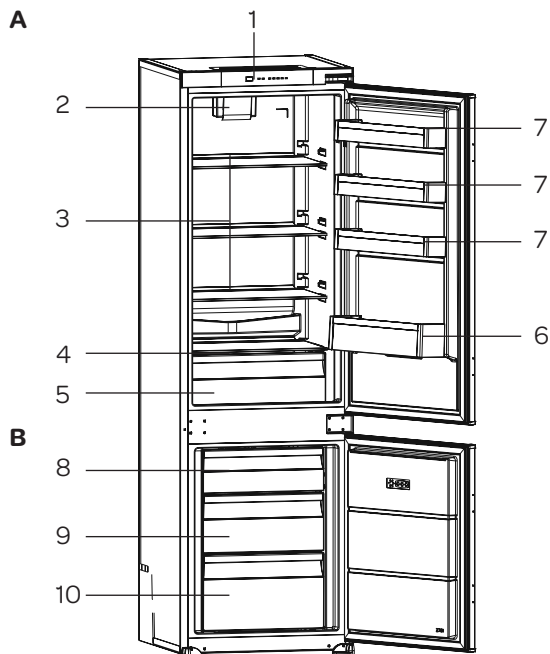

## 3 mise en service

Une fois l'appareil installé, laissez-le au repos pendant au minimum 3 heures avant de brancher la fiche dans la prise de courant. Le circuit réfrigérant doit d'abord se stabiliser avant que l'appareil puisse fonctionner de manière efficace.

Avant d'utiliser l'appareil pour la première fois, vous devez procéder comme suit : déballez le réfrigérateur avec précaution et retirez tout le matériel d'emballage. Conservez le matériel d'emballage (sacs en plastique, polystyrène expansé et cartons) hors de portée des enfants. Après l'avoir déballez, vérifiez scrupuleusement si l'appareil n'a pas été endommagé (dommages apparents) pendant le transport. Placez l'appareil sur une surface plane et solide. Avant la mise en service, nettoyez l'appareil, principalement l'intérieur (voir Nettoyage et entretien)

L'installation et le raccordement électrique doivent être effectués par un technicien qualifié, conformément aux instructions d'installation et aux réglementations locales en vigueur.

La manière de placer l'appareil est décrite dans les Instructions d'installation.

L'appareil doit être branché sur une prise de courant murale installée solidement, avec mise à la terre. La tension (CA) doit correspondre à la tension mentionnée sur la plaque signalétique de l'appareil. La plaque signalétique se trouve sur la paroi latérale gauche de l'appareil.

Il peut y avoir une odeur étrange, la première fois que vous faites fonctionner l'appareil. Cette odeur disparaît lorsque l'appareil débute le processus de froid.

Avant de mettre en service le réfrigérateur, vous devez nettoyer tous les éléments avec une eau chaude savonneuse, par exemple avec du produit vaisselle, du nettoyant ménager ou de la soude. Après le nettoyage, rincez l'intérieur et les éléments du réfrigérateur à l'eau claire et séchez l'ensemble correctement. Laissez l'appareil sécher durant 1 à 2 heures avec la porte ouverte.

## 4 commande de l'appareil

### RÉGLAGE DE LA TEMPÉRATURE

Le bouton de réglage de la température permet de régler la température du refroidisseur. Utilisez également le bouton de réglage sur la position Super Refroidissement.

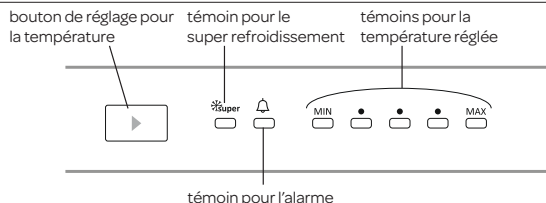

Chaque fois que cette touche est enfoncée, la température de réglage diminue.

L'appareil va désormais faire du froid de manière continue, jusqu'à ce qu'il atteigne la température réglée. Laissez l'appareil atteindre la température réglée sans y placer de produits alimentaires. Ceci prend généralement 2 à 3 heures. Vous pouvez ensuite régler la température sur la position souhaitée et remplir le refroidisseur de produits alimentaires.

Appuyez à plusieurs reprises sur le bouton jusqu'à ce que le témoin de la température souhaité soit allumé. Ils peuvent être définis sur n'importe quelle valeur de MIN à MAX et **super refroidissement**. Lorsque la touche de réglage de la température passe de MIN à MAX, la température diminue.

Si vous appuyez sur le bouton de réglage jusqu'à ce que le témoin de **super refroidissement** s'allume, celui-ci clignote après 3 secondes. **super refroidissement** est alors actif.

### ALARME

En cas de problème avec le refroidisseur, le témoin d'indication d'alarme s'allumera. Voyez au chapitre 7 quel est le problème.

### SUPER REFOIDISSEMENT

Quand le **super refroidissement** peut-il être utilisé ?

- Pour refroidir de grandes quantités d'aliments
- Pour refroidir rapidement des aliments
- Pour conserver des légumes de saison pendant une plus longue période
- Appuyez sur le bouton de réglage jusqu'à ce que le témoin lumineux du **super refroidissement** s'allume. Le témoin reste allumé tant que le **super refroidissement** est actif.
- Pour faire un usage optimal de la position **super refroidissement**, vous devez l'activer 6 heures avant de placer des aliments frais dans le refroidisseur.
- Vous pouvez désactiver le **super refroidissement** en appuyant une nouvelle fois sur le bouton de réglage.

le **super refroidissement** est automatiquement désactivé après 6 heures ou lorsque la température tombe sous les 2°C.

### Remarques :

La température ambiante, la température des aliments qui viennent d'être entreposés et la fréquence d'ouverture de la porte, influencent la température dans le refroidisseur. Vous devez donc en tenir compte lors du réglage de la température.

- le **super refroidissement** est automatiquement désactivé après 6 heures ou lorsque le capteur de thermostat tombe sous les 2°C.
- Ne placez **jamais** de substances dangereuses, inflammables ou explosives telles que de l'alcool, de l'acétone ou du benzène dans le refroidisseur, en raison du risque d'explosion.
- Une fonction de temporisation de 5 minutes est appliquée pour éviter tout dommage au compresseur du refroidisseur lorsque vous enlevez la prise de courant et l'insérez à nouveau dans la fiche pour allumer le refroidisseur ou pendant une panne de courant. Votre refroidisseur commence à fonctionner normalement au bout de 5 minutes.

Le compartiment congélateur, désigné par le symbole ❄️❄️❄️, est utilisé pour conserver des aliments congelés et pour congeler des aliments frais ou préparés. Il offre également la possibilité de fabriquer des glaçons.

### Indicateur de frais

Lorsque le bouton coulissant pour l'humidité de l'air est fermé, les légumes et fruits frais peuvent être conservés plus longtemps.

Si le bac à légumes est entièrement rempli, le bouton coulissant pour l'humidité de l'air à l'avant du bac à légumes doit être ouvert.

Vous réglez de cette manière l'air et l'humidité de l'air dans le bac à légumes de manière à prolonger la durée de conservation.

Si vous voyez de la condensation sur la plaque en verre au-dessus du bac à légumes, vous devez ouvrir le bouton coulissant pour l'humidité de l'air.

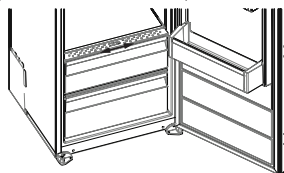



## ULTRAFRESH

La technologie Ultrafresh absorbe l'éthylène et autres odeurs désagréables dans le bac à légumes, ce qui permet de conserver les aliments plus longtemps. L'éthylène est un bioproduit qui se dégage de manière naturelle des aliments frais, tels que les légumes et les fruits.

- Le système Ultrafresh doit être nettoyé une seule fois par an.
- Sortez le support Ultrafresh du bac à légumes et retirez l'arrière du support dans le sens de la flèche, comme illustré ci-contre.
- Nettoyez le filtre en le plaçant pendant 2 heures dans un four à 65 °C.
- Le filtre ne doit pas être nettoyé à l'eau ou tout produit nettoyant.

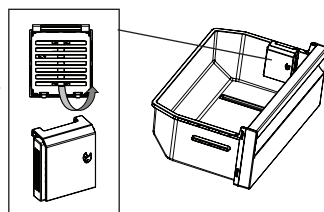

Si le filtre doit être changé ou si vous avez perdu le filtre, vous pouvez en acheter un par l'intermédiaire de la boutique en ligne d'Inventum : <https://www.inventum.eu/onderdelen/>

## ACCESSOIRES

- Remplissez d'eau le bac à glaçons et placez-le dans le compartiment de congélation.
- Dès que l'eau est totalement congelée, vous pouvez plier le bac comme illustré ci-dessous pour sortir le glaçon du bac.

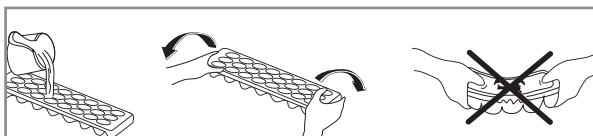

## 5 placer des aliments dans l'appareil

### COMPARTIMENT DE RÉFRIGÉRATION

Le compartiment de réfrigération est utilisé pour conserver des produits alimentaires frais qui doivent être conservés quelques jours.

- Ne placez pas de produits alimentaires contre la paroi ou le fond du compartiment de réfrigération. Laissez suffisamment de place entre les différents produits alimentaires, afin de permettre à l'air de circuler correctement.
- Ne placez pas d'aliments chauds dans le réfrigérateur.
- Ne placez jamais de substances dangereuses, inflammables ou explosives telles que de l'alcool, de l'acétone ou du benzène dans le réfrigérateur, en raison du risque d'explosion.
- Conservez toujours les produits alimentaires dans des bacs fermés ou des emballages. Afin d'éviter l'humidité et la formation de givre, vous ne devez jamais conserver des bacs ouverts dans le réfrigérateur.
- Emballez correctement la viande et le poisson afin d'éviter les mauvaises odeurs et placez-les sur la plaque de verre située au-dessus du bac à légumes. L'air y est plus frais.
- Vous pouvez conserver les légumes et les fruits sans emballage dans les bacs.
- Essayez de ne pas ouvrir la porte trop souvent et ne laissez pas la porte ouverte plus longtemps que nécessaire.

### COMPARTIMENT DE CONGÉLATION

Le compartiment de congélation vous offre la possibilité de conserver des produits congelés, de congeler des produits frais et de fabriquer des glaçons.

- Ne congélez pas trop d'aliments simultanément. Plus la congélation est rapide, plus la qualité de l'aliment est préservée dans le temps.
- Assurez-vous que les produits alimentaires sont bien emballés, de sorte qu'ils conservent leur goût et qu'ils ne transmettent pas d'odeurs à d'autres produits alimentaires.
- Placez les produits congelés aussi rapidement que possible après leur achat dans le compartiment congélateur. Veillez à ce qu'ils ne se décongèlent pas durant le transport.
- La conservation de produits frais congelés et de produits surgelés dépend du type d'aliment.
- Mentionnez toujours la date d'emballage et le contenu sur l'emballage, lorsque vous voulez congeler des restes de nourriture.
- Ne placez pas de bouteilles en verre ou cannettes dans le compartiment congélateur, car elles pourraient se briser lors de la congélation de leur contenu. Les boissons gazeuses peuvent même exploser. Par conséquent, ne conservez jamais de limonade, bière, vin, champagne, etc. dans le compartiment congélateur.
- Dès que les produits alimentaires sont décongelés, ils ne peuvent plus être à nouveau congelés. Cuisez-les de sorte que vous puissiez à nouveau congeler les aliments.
- En cas de panne de courant ou de panne de l'appareil, le compartiment de congélation maintient une température qui est suffisamment basse pour conserver les produits alimentaires. Néanmoins, essayez d'éviter d'ouvrir souvent la porte du compartiment de congélation de sorte que la température ne monte pas dans le compartiment de congélation.





## 6 nettoyage et entretien

### Avant de nettoyer le réfrigérateur, éteignez l'appareil, débranchez la fiche de la prise de courant murale.

Enlevez la nourriture. Nettoyez l'intérieur du réfrigérateur. Les clayettes, bacs et rayonnages de porte sont faciles à démonter du réfrigérateur et à laver à la main. Ces éléments ne doivent pas être lavés au lave-vaisselle. Utilisez à cet effet une eau savonneuse chaude, avec par exemple du produit vaisselle, du nettoyant ménager ou de la soude pour éviter les mauvaises odeurs. Après le nettoyage, rincez l'intérieur du réfrigérateur à l'eau claire et séchez l'ensemble correctement. Laissez l'appareil sécher durant 1 à 2 heures. Veillez à ne pas affecter les propriétés d'isolation électrique lors du rinçage à l'eau.

Pour les zones difficiles à nettoyer dans le réfrigérateur, telles que les espaces étroits ou les coins, il est recommandé de les essuyer régulièrement avec un chiffon doux, une brosse douce, etc. Si nécessaire, utilisez des outils auxiliaires, tels que des bâtonnets minces (pics à dents), afin de s'assurer qu'aucune contamination ne peut s'accumuler dans ces zones.

Nettoyez l'extérieur du réfrigérateur et le joint de porte avec du savon doux et de l'eau. Utilisez un chiffon doux et humide.

Nous recommandons que vous poussiez l'arrière de l'appareil et sur le sol avec un chiffon ou un aspirateur une fois par an afin de maintenir une bonne production et une faible consommation d'énergie.

Ne pas utiliser de brosses dures, de nettoyage de billes de fil d'acier, de brosses métalliques, d'abrasifs, tels que des dentifrices, des solvants organiques (tels que l'alcool, l'acétone, les huiles, etc.), de l'eau bouillante, des éléments acides ou alcalins pour nettoyer le réfrigérateur, étant donné que cela pourrait endommager le réfrigérateur surface et à l'intérieur. L'eau bouillante et le benzène peuvent déformer ou endommager les pièces en plastique.

### DÉGIVRAGE DU COMPARTIMENT DE CONGÉLATION

Le compartiment congélateur de cet appareil est **no-frost**.

En cas d'utilisation correcte, aucune formation de glace ne doit se produire.

De l'air sec et froid est réparti uniformément par le ventilateur dans le congélateur et les compartiments de congélation.

De l'air froid est réparti entre les clayettes refroidit vos aliments uniformément, ce qui permet d'éviter l'humidité.

S'il devait tout de même y avoir une couche de glace, décongelez le compartiment de congélation lorsque la couche de glace a atteint une épaisseur de 3 mm. Enlevez tous les produits du compartiment de congélation. Conservez les produits congelés dans un endroit froid, emballés dans du papier journal et des couvertures. Enlevez la fiche de la prise de courant et maintenez la porte du compartiment de réfrigération fermée pendant la décongélation du compartiment de congélation

Décongelez le compartiment de congélation. Pour accélérer au dégivrage, placez un plat rempli d'eau chaude dans le compartiment de congélation. N'utilisez pas d'objets métalliques pointus ou tranchants pour gratter le compartiment de congélation, mais utilisez un grattoir à glace en plastique.

Nettoyez et séchez le compartiment de congélation. Insérez la fiche de courant et mettez le thermostat sur la position souhaitée. Ne remplacez les produits congelés dans le compartiment de congélation que lorsque ce dernier est de nouveau à la température voulue.

**Avertissement :** N'enlevez jamais la couche de glace à l'aide d'objets pointus ou tranchants, de spray de dégivrage, sèche-cheveux, petit radiateur électrique ou autre équipement comparable. Ceci pourrait entraîner des situations dangereuses et provoquer des dégâts irréparables pour l'appareil.

### REMPLACEMENT DE LA LAMPE LED

Cet appareil est équipé d'une lampe LED. Cette lampe présente une durée de vie prolongée. Lorsque cette lampe LED cesse de fonctionner dans l'appareil, il n'est pas possible de la remplacer soi-même. Contactez le service après-vente de Inventum.

### CONSEILS

- Les températures ambiantes élevées ont un impact négatif sur la consommation d'énergie. La lumière directe du soleil et d'autres sources de chaleur à proximité d'appareil, ont également une influence négative.
- Les orifices de ventilation doivent rester dégagés. Si ces orifices sont couverts ou encrassés, cela provoque une hausse de la consommation énergétique. Assurez suffisamment d'espace libre autour d'appareil, afin de permettre une ventilation et une circulation de l'air correctes autour de l'appareil.
- N'ouvrez pas la porte d'appareil plus souvent que nécessaire et laissez la porte le moins longtemps possible ouverte.
- La distance entre les clayettes et la paroi assure une circulation libre de l'air. Par conséquent, ne placez pas de produits alimentaires contre la paroi du fond.
- Réglez le thermostat sur une position plus basse lorsque les conditions le permettent.

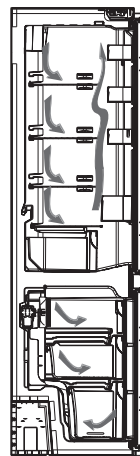

- Laissez refroidir au préalable jusqu'à la température ambiante les aliments cuits que vous souhaitez conserver, avant de les placer dans l'appareil.
- Le givre et la glace provoquent une augmentation de la consommation d'électricité. Vous devez donc les éliminer régulièrement, dès que leur épaisseur atteint 3 à 5 mm.
- Si le joint d'étanchéité en caoutchouc de la porte ne ferme plus correctement, cela peut augmenter la consommation d'électricité.
- Le condensateur à l'arrière d'appareil doit toujours être propre et exempt de poussière.
- Le fait de ne pas respecter les instructions peut conduire à une augmentation de la consommation d'électricité.
- Si vous n'utilisez pas l'appareil pendant une période prolongée (par exemple durant les vacances), débranchez la fiche. Dégivrez et nettoyez l'appareil. Laissez la porte légèrement ouverte pour éviter la formation de moisissures et d'odeurs.

## 7 dépanner soi-même

Si votre réfrigérateur ne fonctionne pas correctement, ceci peut être dû à un léger problème. Contrôlez d'abord les points suivants, avant de prendre contact avec un électricien. Ceci vous permettra d'économiser du temps et de l'argent.

Panne	Cause	Solution
L'appareil ne fonctionne pas ; le voyant lumineux n'est pas allumé	- La prise de courant n'est pas branchée. - Panne de courant	- Branchez la fiche dans la prise de courant - Contrôlez le tableau électrique
La température dans le réfrigérateur est trop élevée ou trop basse	Thermostat mal réglé	Réglez le thermostat sur la bonne position
	Les orifices de ventilation sont obstrués	Nettoyez les orifices de ventilation
L'appareil est bruyant	L'appareil est-il correctement installé ?	Contrôlez l'installation - le réfrigérateur est-il de niveau ?
	L'arrière du réfrigérateur touche-t-il quelque chose ?	Contrôlez ce point et déplacez le réfrigérateur légèrement vers l'avant.
Le compresseur du réfrigérateur reste allumé longtemps.	Il fait chaud et la température ambiante est élevée.	En été, lorsque les températures sont élevées, il est normal que le compresseur tourne plus longtemps.
	Le réfrigérateur est trop rempli.	Veillez à ce que le réfrigérateur ne soit pas trop rempli. Afin de bien pouvoir refroidir, la circulation de l'air froid doit être possible.
	Des aliments trop chauds ont été placés dans le réfrigérateur.	Laissez d'abord bien refroidir les aliments chauds, avant de les placer dans le réfrigérateur.
	Les portes sont ouvertes trop souvent.	N'ouvrez pas inutilement les portes et essayez de limiter l'ouverture des portes par temps chaud.
L'éclairage n'est pas allumé	- La lampe est défectueuse - La prise de courant n'est pas branchée.	- Branchez la fiche dans la prise de courant - Contactez le service clientèle
Le témoin ALARME est allumé.	La fiche est insérée pour la première fois dans la prise de courant murale ou il y a une panne de courant de minimum une heure.	Vérifiez si la porte de l'appareil est bien fermée et vérifiez si l'appareil est allumé pendant plus d'une heure. Si tel n'est pas le cas, prenez contact avec le service à la clientèle.
	Une partie est défectueuse ou il y a une panne dans le processus de refroidissement.	Contactez le service clientèle.

**Remarque :** les gargouillis et bruits d'expansion dans le circuit réfrigérant sont normaux.



## Algemene service- en garantievooraarden

### 5 jaar Inventum garantie!

1. Op alle producten van het merk Inventum krijg je als consument 5 jaar Inventum garantie.
2. Binnen deze periode wordt een defect product of onderdeel, waardoor normaal functioneren van het product of onderdeel onmogelijk is geworden, altijd gratis gerepareerd of als reparatie niet mogelijk is en/of geen uitkomst biedt omgeruild (door hetzelfde of gelijkwaardig product). De beoordeling hiervan ligt bij Inventum.
3. Om aanspraak te maken op de 5 jaar Inventum garantie, kun je binnen 2 maanden na ontdekking van de storing of het defect teruggaan naar de winkel waar je het product hebt gekocht of contact opnemen met de afdeling service van Inventum via het service aanvraagformulier op de website [www.inventum.eu/service](http://www.inventum.eu/service).
4. De garantietermijn begint vanaf de datum op het originele aankoopbewijs van het product.
5. Voor het recht op garantie dien je altijd een kopie van het originele aankoopbewijs mee te sturen met de serviceaanvraag en dien je het originele aankoopbewijs te overleggen aan de servicemonteur.
6. De 5 jaar Inventum garantie geldt uitsluitend bij normaal huishoudelijk gebruik van de producten binnen Nederland.

### Uitgesloten van garantie

1. De 5 jaar Inventum garantie geldt niet in geval van: normale slijtage, verbruiksartikelen, oneigenlijk gebruik, onvoldoende of verkeerd onderhoud, onjuiste en/of ondeskundige montage en installatie van het apparaat, reparaties door niet geautoriseerde derden, zakelijk of bedrijfsmatig gebruik, ontbreken van het serienummer, schade ontstaan door een van buiten komende oorzaak. Deze opsomming is niet limitatief.
2. B-keus producten en producten die ingebouwd zijn geweest in een showroom vallen niet onder de 5-jaar Inventum garantie en verder zijn hierbij alle optische beschadigingen zoals deuken en krassen en lichte gebruikssporen van iedere vorm van garantie uitgesloten.

### Aanmelden van storingen aan Inventum producten

1. Storingen of defecten aan Inventum producten kunnen worden gemeld via het service aanvraagformulier op de website [www.inventum.eu/service](http://www.inventum.eu/service) of via de verkoper van het product.
2. Bij het aanmelden dient een kopie van het originele aankoopbewijs te worden meegestuurd.
3. De afdeling service van Inventum bepaald op basis van de aanmelding en de aankoopnota of het product gerepareerd of omgeruild wordt.

### Van belang om te weten

- Producten die worden opgestuurd zonder dat er eerst een aanmelding is gedaan worden niet in behandeling genomen. Op basis van een aanmelding ontvang je van Inventum bericht of er sprake is van garantie en of je het product moet opsturen.
- Vervanging of herstel van een defect product of een onderdeel daarvan leidt niet tot verlenging van de oorspronkelijke garantietermijn.
- Producten die voor vervanging of herstel in aanmerking komen moeten leeggeruimd en schoon zijn.

Kijk voor een uitgebreide uitleg over de garantievooraarden en zaken die daarvan zijn uitgesloten op de website van Inventum: [www.inventum.eu/algemene-voorwaarden](http://www.inventum.eu/algemene-voorwaarden)

Deze algemene garantie en servicevoorwaarden gelden voor producten van het merk Inventum met een aankoopdatum vanaf 27 april 2022 en gebruik binnen Nederland.

Voor Inventum producten die buiten Nederland worden gebruikt, maar in een EU-land, gelden de garantieregels van het betreffende land. Inventum verleent alleen in Nederland garantie en service door een witgoedmonteur.

Als consument heb je op grond van de wet recht op een deugdelijk product. Gaat het product eerder stuk dan je mag verwachten? Dan is er sprake van non-conformiteit. De wet biedt in dat geval aan jou als koper een aantal rechtsmiddelen ter bescherming. Deze wettelijke bescherming wordt niet aangetaast door de bovenstaande commerciële garantie die door Inventum wordt gegeven op Inventum producten die binnen Nederland worden gebruikt.

**Inventum Huishoudelijke Apparaten B.V., Meander 901, 6825 MH Arnhem, Nederland**



## General terms and conditions of service and warranty

### 5-year Inventum warranty!

1. Customers enjoy a 5-year full manufacturer's warranty on all Inventum products.
2. Within this period, a defective product or part, which makes normal functioning of the product or part impossible, will always be repaired free of charge or, if repair is not possible and/or does not provide a solution, replaced (by the same or equivalent product). The assessment of this lies with Inventum.
3. In order to make a claim under the 5-year Inventum warranty you must, within two months after discovering the fault or defect, either return the product to the shop where you bought it, or contact the Inventum customer service department by using the form at [www.inventum.eu/service](http://www.inventum.eu/service).
4. The warranty period starts from the date stated on the product's original sales receipt.
5. To invoke the warranty, you must always send a copy of the original proof of purchase with the service request and present the original proof of purchase to the service technician.
6. The 5-year warranty applies only to normal domestic use of Inventum products within the Netherlands.

### Warranty exclusions

1. The 5-year Inventum guarantee does not apply in case of: normal wear and tear, consumables, improper use, insufficient or incorrect maintenance, incorrect and/or inexperienced assembly and installation of the appliance, repairs by unauthorised third parties, business or commercial use, missing serial number, damage caused by an external cause. This enumeration is not exhaustive.
2. B-choice products and products that have been built-in in a showroom are not covered by the 5-year Inventum warranty. All optical damage such as dents, scratches and slight traces of use are excluded from any warranty.

### Reporting malfunctions on Inventum products

1. Faults or defects on Inventum products can be reported by using the service request form on the website [www.inventum.eu/service](http://www.inventum.eu/service) or through the seller of the product.
2. A copy of the original proof of purchase must be included with the request.
3. Inventum's service department determines whether the product will be repaired or replaced, based on the request and the sales receipt.

### Important to know

- Products sent without prior notification will not be accepted. Further to the notification you will be informed by Inventum whether a warranty applies and whether you must return the product.
- The replacement or repair of a defective product, or a part thereof, does not lead to an extension of the original warranty period.
- Products eligible for replacement or repair must be emptied and clean.

For a detailed explanation of the warranty conditions and items excluded from them, please visit Inventum's website [www.inventum.eu/algemene-voorwaarden](http://www.inventum.eu/algemene-voorwaarden)

These general warranty and service conditions apply to Inventum brand products purchased after 27 April 2022 and intended for use within the Netherlands.

For Inventum products used outside the Netherlands, but within a EU Member State, the warranty rules of that country apply. Inventum provides warranty and service by a white goods technician only in the Netherlands.

As a consumer, you are entitled by law to a properly working product. Does the product break down sooner than you might expect? This means that the product is not in conformity. In that case, the law offers you, the buyer, with a number of legal remedies for your protection. This legal protection is not affected by the above commercial warranty given by Inventum on Inventum products used within the Netherlands.

**Inventum Huishoudelijke Apparaten B.V., Meander 901, 6825 MH Arnhem, The Netherlands**



## Allgemeine Service- und Garantiebedingungen

### Fünf Jahre Inventum-Garantie

1. Auf alle Produkte der Marke Inventum erhalten Sie als Konsument fünf Jahre Inventum-Garantie.
2. Innerhalb dieses Zeitraums wird ein defektes Produkt oder Geräteteil, das dazu führt, dass das Produkt oder Geräteteil nicht normal funktioniert, in jedem Fall kostenlos repariert oder, falls Reparatur nicht möglich ist und/oder keine Lösung bietet, (gegen das gleiche oder ein gleichwertiges Produkt) umgetauscht. Die Beurteilung liegt im Ermessen von Inventum.
3. Um Ihren Anspruch auf die fünfjährige Inventum-Garantie geltend zu machen, wenden Sie sich innerhalb von 2 Monaten nach Feststellung der Störung oder des Defektes an das Geschäft, bei dem Sie das Produkt gekauft haben, oder kontaktieren Sie die Serviceabteilung von Inventum mittels des Serviceantragsformulars auf der Seite [www.inventum.eu/service](http://www.inventum.eu/service).
4. Die Garantiezeit beginnt an dem im Originalkaufbeleg des Produktes festgelegten Datum.
5. Zur Geltendmachung des Garantieanspruches ist dem Serviceantrag immer eine Kopie des Originalkaufbeleges beizulegen und ist der Originalkaufbeleg dem Servicetechniker vorzulegen.
6. Die fünfjährige Inventum-Garantie gilt ausschließlich bei normalem Hausgebrauch der Produkte innerhalb der Niederlande.

### Garantieausschluss

1. Die fünfjährige Inventum-Garantie gilt nicht im Falle von: normalem Verschleiß, Verbrauchsartikeln, unsachgemäßem Gebrauch, unzureichender oder falscher Wartung, falscher und/oder unfachmännischer Montage und Installation des Gerätes, Reparaturen durch unbefugte Dritte, geschäftlicher oder gewerblicher Nutzung, Fehlen der Seriennummer und Beschädigung durch äußere Einwirkung. Diese Aufzählung ist nicht limitativ.
2. Produkte zweiter Wahl und Produkte, die in einem Ausstellungsraum eingebaut gewesen sind, fallen nicht unter die fünfjährige Inventum-Garantie, und ferner sind alle optischen Schäden wie Beulen und Kratzer sowie leichte Gebrauchsspuren von jeglicher Form der Garantie ausgeschlossen.

### Meldung von Störungen an Inventum-Produkten

1. Störungen oder Defekte an Inventum-Produkten können mittels des Serviceantragsformulars auf der Seite [www.inventum.eu/service](http://www.inventum.eu/service) oder über den Verkäufer des Produktes gemeldet werden.
2. Der Meldung ist eine Kopie des Originalkaufbelegs beizulegen.
3. Die Serviceabteilung von Inventum entscheidet auf der Grundlage der Meldung und des Kaufbelegs, ob das Produkt repariert oder umgetauscht wird.

### Wichtige Informationen

- Produkte, die zugesandt werden, ohne dass zunächst eine Meldung gemacht wurde, werden nicht bearbeitet. Auf der Grundlage einer Meldung teilt Inventum Ihnen mit, ob die Garantie gilt, und ob Sie das Produkt zusenden sollen.
- Der Ersatz oder die Reparatur eines defekten Produktes oder eines seiner Geräteteile hat nicht eine Verlängerung der ursprünglichen Garantiefrist zur Folge.
- Produkte, die für Ersatz oder Reparatur in Betracht kommen, müssen leer und sauber sein.

Eine ausführliche Erläuterung zu den Garantiebedingungen und den Ausnahmen von der Garantie finden Sie auf der Seite von Inventum: [www.inventum.eu/algemene-voorwaarden](http://www.inventum.eu/algemene-voorwaarden).

Diese allgemeinen Service- und Garantiebedingungen gelten für Produkte der Marke Inventum mit einem Kaufdatum ab dem 27. April 2022 und Nutzung innerhalb der Niederlande.

Auf Inventum-Produkte, die außerhalb der Niederlande, jedoch in einem EU-Staat genutzt werden, sind die Garantievorschriften des betreffenden Staates anwendbar. Inventum bietet nur in den Niederlanden Garantie und Service durch einen Weißwarentechniker an.

Als Konsument haben Sie aufgrund des Gesetzes Anspruch auf ein solides Produkt. Geht das Produkt früher kaputt, als Sie erwarten durften? In diesem Fall ist von Nichtkonformität die Rede. Das Gesetz bietet Ihnen als Käufer in diesem Fall einige Rechtsmittel zum Schutz. Dieser Rechtsschutz wird von der vorgenannten gewerblichen Garantie von Inventum auf Inventum-Produkte, die in den Niederlanden genutzt werden, nicht berührt.

**Inventum Huishoudelijke Apparaten B.V., Meander 901, 6825 MH Arnhem, Niederlande**



## Conditions générales de garantie et de service après-vente

### 5 ans de garantie Inventum !

1. En tant que consommateur, vous bénéficiez d'une garantie Inventum de 5 ans sur tous les produits de la marque Inventum.
2. Pendant cette période, un produit défectueux ou une pièce défectueuse, rendant impossible le fonctionnement normal du produit ou de la pièce, sera toujours gratuitement réparé(e) ou, si la réparation n'est pas possible et/ou n'offre pas de solution, échangé(e) (par un produit identique ou équivalent). L'évaluation des défauts incombe à Inventum.
3. Pour revendiquer la garantie Inventum de 5 ans, vous pouvez retourner au magasin où vous avez acheté le produit dans les 2 mois suivant la découverte du défaut ou de la défectuosité, ou contacter le service après-vente d'Inventum par le biais du formulaire de demande d'intervention sur le site Web [www.inventum.eu/service](http://www.inventum.eu/service).
4. La période de garantie commence à partir de la date figurant sur le bon d'achat original du produit.
5. Pour avoir droit à la garantie, vous devez toujours envoyer une copie du bon d'achat original avec la demande d'intervention et présenter le bon d'achat original au technicien de service.
6. La garantie Inventum de 5 ans s'applique seulement à un usage ménager normal des produits aux Pays-Bas.

### Sont exclus de la garantie

1. La garantie Inventum de 5 ans ne s'applique pas aux cas suivants : usure normale, consommables, utilisation abusive, entretien insuffisant ou incorrect, montage et installation incorrects et/ou incompétents de l'appareil, réparations effectuées par des tiers non autorisés, usage professionnel ou commercial, numéro de série manquant, dommages engendrés par une cause externe. Cette énumération n'est pas exhaustive.
2. Les produits de second choix et les produits qui ont été encastrés dans une salle d'exposition ne sont pas couverts par la garantie Inventum de 5 ans. Tous les dommages visibles tels que les bosses et les rayures et les légères traces d'utilisation sont exclus de toute garantie.

### Signalement des pannes des produits Inventum

1. Les pannes ou les défauts des produits Inventum peuvent être signalés par le biais du formulaire d'intervention sur le site Web [www.inventum.eu/service](http://www.inventum.eu/service) ou par l'intermédiaire du vendeur du produit.
2. Une copie du bon d'achat original doit être envoyée avec la demande.
3. Le service après-vente d'Inventum détermine sur la base de la demande et du bon d'achat si le produit sera réparé ou échangé.

### Important à savoir

- Les produits envoyés sans demande préalable ne seront pas traités. Après avoir introduit votre demande, vous recevrez un message d'Inventum indiquant si vous avez droit à une garantie et si vous devez envoyer le produit.
- Le remplacement ou la réparation d'un produit défectueux ou d'une pièce défectueuse n'entraîne pas un prolongement du délai de garantie initial.
- Les produits éligibles pour le remplacement ou la réparation doivent être vidés et propres.

Pour une explication détaillée des conditions de garantie et des éléments qui en sont exclus, rendez-vous sur le site Web d'Inventum : [www.inventum.eu/algemene-voorwaarden](http://www.inventum.eu/algemene-voorwaarden)

Les présentes conditions générales de garantie et de service après-vente s'appliquent aux produits de la marque Inventum dont la date d'achat est postérieure au 27 avril 2022 et qui sont utilisés aux Pays-Bas.

Pour les produits Inventum utilisés en dehors des Pays-Bas, mais dans un pays de l'UE, les règles de garantie de ce pays s'appliquent. Inventum n'offre une garantie et un service après-vente par un technicien spécialisé en appareils électroménagers qu'aux Pays-Bas uniquement.

En tant que consommateur, vous avez droit, en vertu de la loi, à un produit fiable. Le produit tombe en panne plus tôt que prévu ? Il est alors question de non-conformité. Dans un tel cas, la loi vous offre, en tant qu'acheteur, un certain nombre de recours pour vous protéger. Cette protection juridique n'est pas affectée par la garantie commerciale ci-dessus accordée par Inventum sur les produits Inventum utilisés aux Pays-Bas.

**Inventum Huishoudelijke Apparaten B.V., Meander 901, 6825 MH Arnhem, Nederland (Pays-Bas)**





# INVENTUM

IKV1788S-versie 03/01.0923

Wijzigingen en drukfouten voorbehouden

Modifications and printing errors reserved

Änderungen und Druckfehler vorbehalten

Sous réserve de modification

## INVENTUM

**Inventum Huishoudelijke  
Apparaten B.V.**

Postbus 5023  
6802 EA Arnhem

[www.inventum.eu](http://www.inventum.eu)

[facebook.com/inventum1908](https://facebook.com/inventum1908)

[pinterest.com/inventum1908](https://pinterest.com/inventum1908)

[youtube.com/inventum1908](https://youtube.com/inventum1908)

[instagram.com/inventum1908](https://instagram.com/inventum1908)



[www.inventum.eu](http://www.inventum.eu)

