

# Poolspot®



**ubbink**

[www.ubbinkgarden.com](http://www.ubbinkgarden.com)



INSTALLATION

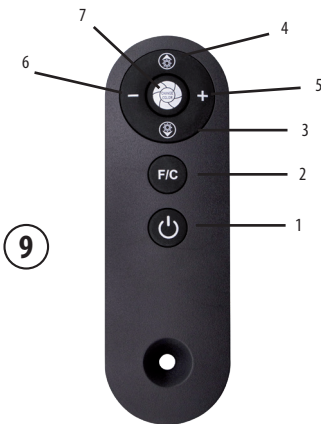
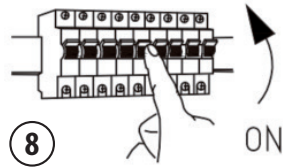
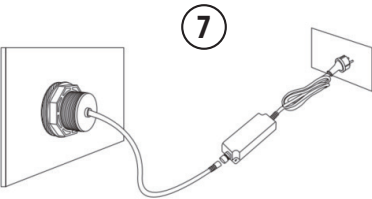
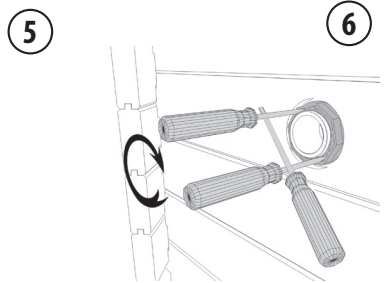
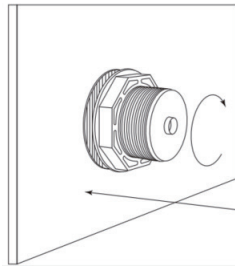
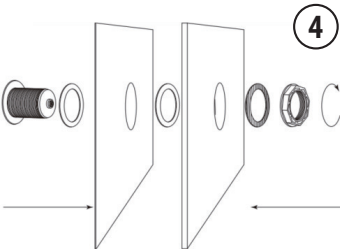
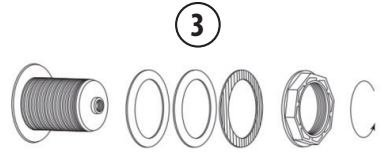
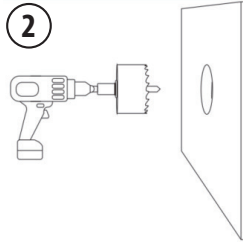
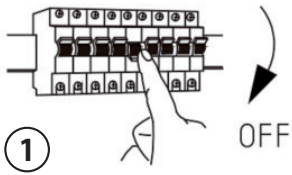

No.	Description
1	On/off
2	Flicker/RGB
3	Light intensity down
4	Light intensity up
5	Speed up
6	Speed down
7	Colour change



## General information

Dear customer,

This operating manual contains important information on commissioning and use. Read the operating manual carefully before using the pool spotlight. This applies particularly to the safety advice. Otherwise, you may injure yourself or damage the pool spotlight. Keep the operating manual for future use. If you pass the pool spotlight on to a third party, be sure to hand over this operating manual as well. These operating instructions can also be downloaded as a PDF file from our website [www.outsideliving.com](http://www.outsideliving.com).



## Safety instructions

This device may be used by children from the age of 8 upwards and also by people with physical, sensory or mental disabilities or lacking suitable knowledge and experience, provided they are supervised or have been instructed in the use of the device and understand the resulting hazards. Cleaning and user maintenance must not be carried out by unsupervised children.

The pool spotlight is intended for private use only and is not suitable for commercial applications. Only use the pool spotlight as described in this operating manual. Any other use is considered improper and can lead to damage to property and/or personal injury. The pool spotlight is not a toy. The manufacturer or dealer accepts no liability for damage resulting from improper or incorrect use.

- In accordance with the requirements of the harmonised EC directives, EC safety standards and product-specific standards, the pool spotlight must be connected to an AC 230 V / 50 Hz power supply via a safety transformer. If necessary, ask your local electricity provider about the connection regulations.
- The power supply for the transformer must be at least 3.5 metres away from the pool. The power supply must be supplied via a residual current circuit breaker (RCCB) with a rated residual current of no more than 30 mA.
- The transformer may not come into contact with water or moisture.
- Remove the transformer from the socket immediately if a fault occurs or if the appliance is not used for a longer period of time.
- Only use the supplied transformer
- The connected lighting power must not exceed the rated power of the transformer. Excessive loads can irreparably damage the transformer.
- Do not pull the transformer by the cable to remove the plug from the socket.
- Lay the transformer cable so that it cannot come into contact with sharp-edged or hot objects.
- Do not place the transformer near extreme temperatures and protect the transformer from moisture
- The power cable of the pool spotlight and the transformer cannot be replaced. If the cable is damaged, the affected device may no longer be used and must be disposed of properly.
- Only switch the pool spotlight on when the pool is filled with water to prevent overheating and damage to the illuminants.
- If the cable of this light is damaged, it may only be replaced by the manufacturer or their service representative or a similarly qualified person in order to avoid danger.
- The light source of this light is not replaceable; if the light source is defective or has reached the end of its service life, the entire light must be replaced.
- The swimming pool lighting may only be used in water.

The pool spotlight must be used with a safety isolating transformer in accordance with IEC 752 with the following symbol:



## Check the pool spotlight and scope of delivery

### Risk of damage

If you open the packaging carelessly with a sharp knife or other pointed object, the pool spotlight or accessories may be damaged. Remove the pool spotlight from the packaging. Check whether the pool spotlight or the accessories are damaged. If this is the case, contact the dealer immediately.



## Assembly

### General

- The surface of the chosen installation place must be completely smooth. This ensures perfect attachment of the pool spotlight to the pool wall and a good seal.
- To avoid glare, the pool spotlight should be installed so that it shines in the opposite direction to the house or the usual field of vision to the pool.
- The pool spotlight is supplied with a 5 m long cable
- Always disconnect the power supply before installing or removing the pool spotlight and before carrying out any other work
- To avoid having to drain too much water when replacing the pool spotlight, we recommend installing the pool spotlight in a place that is easily accessible from the top of the pool.

### Installation in a swimming pool with wooden edge

1. Observe the assembly sequence as shown in figures 1 to 7.
2. Determine the position for installing the pool spotlight on the inside of your pool and transfer this to the outside of the wooden wall.
3. Please note that the pool spotlight should be approx. 40-55 cm below the normal water level.
4. Mark the point to be drilled on the centre of the wooden plank and then drill a core hole with a Ø 65 mm hole cutter.
5. Take care when drilling to avoid damaging the foil. Make sure you only drill through the wood with the hole cutter.
6. The foil should not be drilled through with the hole cutter.
7. Cut an approx. 50 mm hole in the foil using a cutter with a new blade.
8. Remove the nuts as well as seals B and C from the light. Leave silicone seal A on the light.
9. Place seal B between the wooden wall and the pool foil.
10. Guide the cable from the inside of the pool through the wooden wall and pool foil.
11. Push the spotlight through the wooden wall and position the brown cork connection C on the outer wall of the pool.
12. Make sure that installation is carried out as shown in figure 4.
13. Screw the fixing nut firmly onto the thread of the pool lamp to ensure that the installation is watertight. If you use multigrip pliers, take care not to overtighten the retaining nut and thereby damage it.

### Installation in a swimming pool with a steel or GRP wall

When installing the pool spotlight in a pool made of a material other than wood (e.g. steel, GRP, etc.), proceed in the same way as described in point Installation in a swimming pool with wooden edge. However, make sure that you select a suitable hole cutter according to the material of the pool. Please also note that the pool wall must be at least 3 mm thick, but no thicker than 48 mm.



## Commissioning

Once you have fitted the pool spotlight on the wall of your pool, follow the steps below to put it into operation:

1. Connect the lighting cable plug to the safety transformer
2. Place the sealing cap on the plug thread of the safety transformer and tighten it
3. Insert the plug of the safety transformer into the external socket provided for this purpose in accordance with the safety instructions



**Functions of the remote control**

The pool spotlight can be controlled with the remote control. The maximum range of the remote control is 5 m if the pool spotlight is installed at a water depth of approx. 50 cm. A CR2025 battery is required for the remote control (not included). After switching on the pool spotlight, the last selected program appears. The following programs can be controlled with the remote control:

1. Continuous mode
2. Colour gradient
3. Flicker

Once you have switched on the pool spotlight (1), you can change the following settings within the various programs (see Figure 9):

**Continuous mode**

Press the flicker/RGB button (2) to switch to continuous operation of a single colour. In this program, you can choose between 7 different colours using the colour change button (7). You can adjust the brightness in 10 levels using the colour intensity buttons (3 & 4).

**Colour gradient**

Press the flicker/RGB button (2) to switch from continuous mode to colour gradient mode. In this program, you can use the speed up (5) or speed down (6) to change the speed of the colour gradient. You can also adjust the brightness in 10 levels using the colour intensity buttons (3 & 4). Please note that the colour gradient speed reduces with increasing brightness. Pressing the colour change button (7) automatically changes the continuous mode program.

**Flicker**

Press the flicker/RGB button (2) to switch from colour gradient mode to flicker mode. In this program, you can use the speed up (5) or speed down (6) to change the speed of flickering in 10 levels. You can also adjust the brightness in 10 levels using the colour intensity buttons (3 & 4). Pressing the colour change button (7) automatically changes the continuous mode program.



**Periods out of use/winter storage**

If the pool spotlight is not used for a longer period of time or the water is drained, you can leave the pool spotlight installed in the pool.

**Winter storage**

For the winter period, disconnect the safety transformer from the light cable and store it in a frost-free place. Protect the light cable plug against adverse weather conditions, e.g. rain, snow, frost. It is not necessary to disassemble the permanently installed pool spotlight.



**Maintenance and care**

**Cleaning the housing**

Only use water and a soft cloth. Be careful not to apply too much pressure to the housing, otherwise it may be destroyed. Clean the housing from time to time, or when algae or dirt has accumulated, to maintain the full light intensity.

**Replacement of illuminants**

The replacement of the illuminant is not possible. The affected device must be disposed of completely.



**Repairs**

If the housing or LED are damaged, a repair is not possible. You may not continue using the affected part and the pool spotlight must be disposed of.



**Ordering spare parts**

When ordering spare parts, or in the course of troubleshooting according to the item "Troubleshooting", we require the following information:

1. Article name
2. Article number of device
3. Copy of the invoice
4. Error description



**Technical data**

Article	7504628
Colour	RGBW
Material	PC (polycarbonate)
Maximum temperature	-10 °C – 35 °C
Protection class	IP68
Level of protection	III
Transformer protection class	IP68
Colour settings	By remote control
Range	Maximum 5 m
Remote control battery (not included)	CR2025
Input voltage	AC 100 – 240 V / 50/ 60 Hz
Nominal voltage	DC 12 V

Nominal power	10 W
Cable length	5 m + 1.5 m transformer
Dimensions	Ø 9 x H10 cm
Minimum wall thickness	3 mm
Maximum wall thickness	48 mm



**Troubleshooting**

Do not repair the pool spotlight yourself! If you use unsuitable parts for the repair, the risk of an electrical short circuit can increase greatly. Some problems may be caused by minor faults that you can fix yourself. To do this, follow the instructions below according to the problem in question. If this does not solve the problem, please contact the customer service department and keep the required information at hand according to the item "Ordering spare parts".

Fault	Cause	Solution
The pool spotlight does not switch on	Remote control too far away	Reduce the range to the pool spotlight to 5 m
	Battery drained	Check the battery in the remote control
	No voltage on the transformer	Check the connection between the pool spotlight and transformer, as well between the mains plug and socket
		Check the socket fuse in your distribution box

**2**

**Warranty**

Our products are subject to stringent quality controls. However, we are very sorry if this device does fail to work properly. The following applies to the assertion of warranty claims:

1. These warranty conditions are intended exclusively for consumers, i.e. natural persons who do not intend to use this product in the course of their commercial or other self-employed activities.
2. Our warranty service covers the repair of material and manufacturing defects or the replacement of the device.
3. Warranty claims are valid for a maximum of 2 years from the date of purchase. The assertion of warranty claims after the expiry of the warranty period is excluded.
4. If the article is covered by the warranty, it will be repaired free of charge or replaced free of charge by an equivalent or similar article of our choice.  
Repair or replacement of the device does not result in an extension of the warranty period, nor does this service initiate a new warranty period for the device or for any installed spare parts.

The following exclusions apply to our warranty:

- Damage to the device due to failure to observe the operating instructions
- Non-compliance with the maintenance and safety regulations or by exposure of the device to abnormal environmental conditions or by lack of care.
- Damage to the device caused by misuse or improper application (such as overloading the device or using non-approved application tools or accessories), penetration of foreign bodies into the device (such as sand, stones or dust), use of force or external influences (such as damage due to dropping).
- Damage to the device or parts of the device resulting from normal, customary or other natural wear and tear.



**Information on safe removal of batteries**

1. Remove the remote control cover on the back
2. Remove the inserted battery



The EU Declaration of Conformity can be requested from the following address:  
[www.outsideliving.com](http://www.outsideliving.com)

**Disposal of packaging**



Dispose of the packaging according to type. Put cardboard and card into waste paper, and foil and bags in the recyclables collection



**Separate collection and disposal of used appliances**

Electrical and electronic equipment that has become waste is referred to as waste equipment. Owners of waste equipment must dispose of it separately from unsorted municipal waste. Waste equipment in particular does not belong in household waste, but in special collection and return systems. Options for returning waste equipment: Owners of waste equipment from private households can return it to the collection points of the public waste management authorities or to the collection points set up by manufacturers or distributors within the meaning of the Electrical and Electronic Equipment Act, e.g. a collection point in your municipality/district that takes care of professional recycling, or directly to the manufacturer. Disposal is free of charge for you.

Battery type	Chemical system
Battery	Depending on the battery used

**Disposal of batteries and rechargeable batteries:**

Batteries and rechargeable batteries may not be disposed of in the household waste. Consumers are legally obliged to take batteries and rechargeable batteries for separate collection. Batteries and rechargeable batteries can be handed in free of charge at a collection point in your municipality/district or in shops so that they can be disposed of in an environmentally friendly way and valuable raw materials can be recovered. In case of improper disposal, toxic ingredients may be released into the environment, causing adverse health effects to humans, animals and plants. Batteries and rechargeable batteries contained in electrical appliances must be disposed of separately from the appliance whenever possible. Only return batteries and rechargeable batteries when they are discharged. For batteries and rechargeable batteries containing lithium, tape off the terminals before disposal to prevent external short-circuiting. A short circuit can lead to a fire or explosion.



**BATTERIE RÜCKNAHME**



INSTALLATION

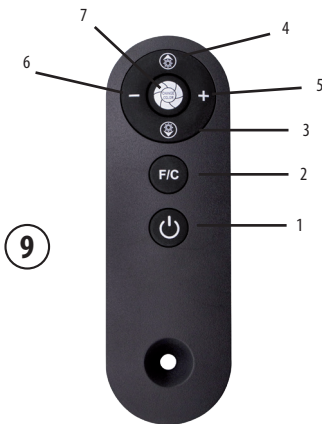
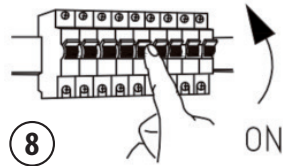
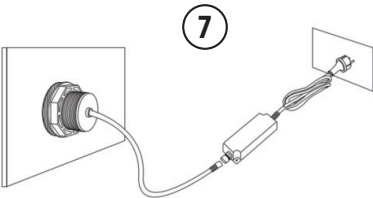
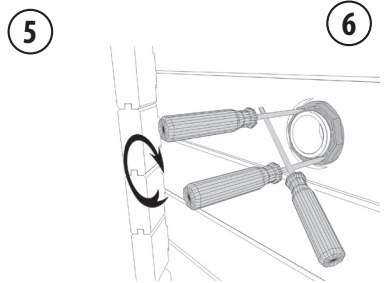
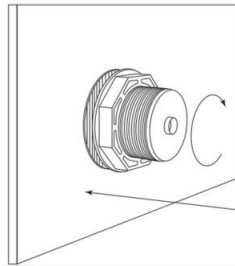
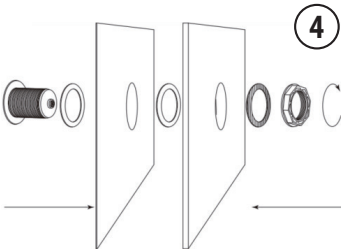
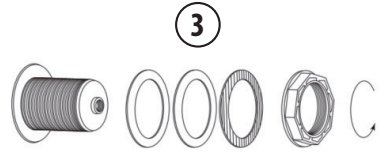
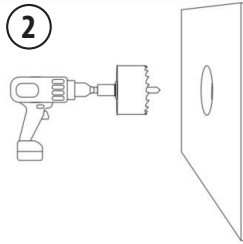

Nr.	Beschreibung
1	An/ Aus
2	Flimmern/ RGB
3	Farbstärke runter
4	Farbstärke hoch
5	Geschwindigkeit hoch
6	Geschwindigkeit runter
7	Farbänderung



## Allgemeine Informationen

Sehr geehrter Kunde, sehr geehrte Kundin,  
Diese Bedienungsanleitung enthält wichtige Informationen zur Inbetriebnahme und Benutzung. Lesen Sie die Bedienungsanleitung sorgfältig durch, bevor Sie den Pool-Spot verwenden. Dies gilt insbesondere für die Sicherheitshinweise. Andernfalls können Sie sich verletzen, oder den Pool-Spot beschädigen. Bewahren Sie die Bedienungsanleitung für die weitere Nutzung auf. Wenn Sie den Pool-Spot an Dritte weitergeben, händigen Sie unbedingt auch diese Bedienungsanleitung mit aus. Diese Bedienungsanleitung kann auch als PDF-Datei



## Sicherheitsanweisung

Dieses Gerät kann von Kindern ab 8 Jahren und darüber, sowie von Personen mit verringerten physischen, sensorischen oder mentalen Fähigkeiten oder Mangel an Erfahrung und Wissen benutzt werden, wenn sie beaufsichtigt oder bezüglich des sicheren Gebrauchs des Gerätes unterwiesen wurden und die daraus resultierenden Gefahren verstehen. Reinigung und Benutzerwartung dürfen nicht von Kindern ohne Beaufsichtigung durchgeführt werden.

Der Pool-Spot ist ausschließlich für den privaten Gebrauch bestimmt und nicht für gewerbliche Anwendungen geeignet. Verwenden Sie den Pool-Spot nur wie in dieser Bedienungsanleitung beschrieben. Jede andere Verwendung gilt als nicht bestimmungsgemäß und kann zu Sach- / oder Personenschäden führen. Der Pool-Spot ist kein Kinderspielzeug. Der Hersteller oder Händler übernimmt keine Haftung für Schäden, die durch nicht bestimmungsgemäßen oder falschen Gebrauch entstanden sind.

- Gemäß den Anforderungen der harmonisierten EG-Richtlinien, EG-Sicherheitsstandards und produktspezifischen Standards muss der Pool-Spot über einen Sicherheitstransformator an ein Stromnetz mit AC 230 V / 50 Hz angeschlossen werden. Informieren Sie sich gegebenenfalls bei Ihrem Stromanbieter vor Ort über die Anschlussvorschriften.
- Die Spannungsversorgung des Transformators muss mindestens 3,5 Meter vom Pool entfernt sein. Die Spannungsversorgung muss über einen Fehlerstromschutzschalter (Fi-Schutzschalter) mit einem Fehler-Nennstrom von nicht mehr als 30 mA versorgt werden.
- Der Transformator darf nicht mit Wasser oder Feuchtigkeit in Berührung kommen.
- Entfernen Sie unverzüglich den Transformator aus der Steckdose, wenn eine Störung auftritt oder das Gerät für längere Zeit genutzt wird.
- Verwenden Sie ausschließlich den mitgelieferten Transformator
- Die angeschlossene Beleuchtungsleistung darf die Nennleistung des Transformators nicht überschreiten. Eine zu hohe Belastung kann den Transformator irreparabel beschädigen.
- Ziehen Sie den Transformator nicht am Kabel, um den Stecker aus der Steckdose zu entfernen.
- Verlegen Sie das Kabel des Transformators so, dass es nicht mit scharfkantigen oder heißen Gegenständen in Berührung kommen kann.
- Platzieren Sie den Transformator nicht in der Nähe von extremen Temperaturen und schützen Sie den Transformator vor Feuchtigkeit
- Die Stromkabel des Pool-Spots und des Transformators können nicht ersetzt werden. Wenn das Kabel beschädigt ist, darf das betroffene Gerät nicht mehr verwendet werden und muss ordnungsgemäß entsorgt werden.
- Schalten Sie den Pool-Spot nur ein, wenn das Schwimmbecken mit Wasser gefüllt ist, zur Vermeidung einer Überhitzung und Beschädigung der Leuchtmittel.
- Sollte das Kabel dieser Leuchte beschädigt sein, darf es, um Gefahren zu vermeiden, ausschließlich vom Hersteller, oder seinem Servicevertreter oder einer ähnlich qualifizierten Person ersetzt werden.
- Die Lichtquelle dieser Leuchte ist nicht austauschbar; wenn das Leuchtmittel defekt, oder das Ende seiner Lebensdauer erreicht ist, muss die gesamte Leuchte ersetzt werden.
- Die Schwimmabbeleuchtung darf nur im Wasser verwendet werden.

Der Pool-Spot muss mit einem Sicherheitstrenntransformator nach IEC 752 mit folgendem Symbol verwendet werden:



## Pool-Spot und Lieferumfang prüfen

### Beschädigungsgefahr

Wenn Sie die Verpackung unvorsichtig mit einem scharfen Messer oder einem anderen spitzen Gegenstand öffnen, kann der Pool-Spot oder das Zubehör beschädigt werden. Nehmen Sie den Pool-Spot aus der Verpackung. Kontrollieren Sie, ob der Pool-Spot oder das Zubehör Schäden aufweisen. Sollte dies der Fall sein, wenden Sie sich umgehend an den Händler.



## Montage

### Allgemeines

- Die Oberfläche der gewählten Montagestelle muss vollkommen glatt sein. Das sichert eine einwandfreie Befestigung des Pool-Spots an der Schwimmbeckenwand und eine gute Abdichtung.
- Um ein Blenden zu vermeiden, sollte der Pool-Spot so eingebaut werden, dass sie in Gegenrichtung des Hauses oder dem üblichen Blickfeld zum Schwimmbecken strahlt.
- Der Pool-Spot wird mit einem 5 m langen Kabel geliefert
- Vor dem Ein- und Ausbau des Pool-Spots und vor anderen Eingriffen ist immer erst die Stromversorgung zu unterbrechen
- Um zu vermeiden, dass für ein Auswechseln des Pool-Spots zu viel Wasser abgelassen werden muss, empfiehlt es sich, den Pool-Spot an einem vom oberen Rand des Beckens leicht zugänglichen Platz zu installieren.

Montage in einem Schwimmbecken mit Holzumrandung

1. Beachten Sie die Reihenfolge der Montage gemäß der Abbildungen 1 bis 7.
  2. Legen Sie an der Innenseite Ihres Schwimmbeckens die Position für die Installation des Pool-Spots fest und übertragen Sie diese auf die Außenseite der Holzwand.
  3. Beachten Sie, dass der Pool-Spot ca. 40-55 cm unter dem normalen Wasserspiegel liegen sollte.
  4. Markieren Sie auf der Mitte der Holzplanke die zu bohrende Stelle und bohren Sie anschließend mit einer Lochfräse eine Kernlochbohrung mit Ø 65 mm.
  5. Bohren Sie vorsichtig, um nicht die Folie zu beschädigen. Achten Sie darauf, mit der Lochfräse nur das Holz zu durchbohren.
  6. Die Folie sollte nicht mit der Lochfräse durchbohrt werden.
  7. Schneiden Sie mit einem Cutter mit neuer Klinge ein ca. 50 mm großes Loch in die Folie.
  8. Entfernen Sie die Mutter sowie die Dichtungen B und C vom Scheinwerfer. Lassen Sie die Silikonichtung A am Scheinwerfer.
  9. Platzieren Sie die Dichtung B zwischen der Holzwand und der Teichfolie.
  10. Führen Sie das Kabel vom Inneren des Pools durch die Holzwand und Teichfolie.
  11. Stecken Sie den Strahler durch die Holzwand und positionieren Sie die braune Korkverbindung C an der Außenwand des Pools.
  12. Stellen Sie sicher, dass die Montage wie in Abbildung 4 dargestellt erfolgt.
13. Schrauben Sie die Befestigungsmutter fest auf das Gewinde des Poolstrahlers, um sicherzustellen, dass die Installation wasserdicht ist. Wenn Sie eine Multigrip-Zange verwenden, achten Sie darauf, die Haltemutter nicht zu fest anzuziehen und dadurch zu beschädigen.

Montage in einem Schwimmbecken mit Stahl- oder GFK-Wand

Bei der Montage des Pool-Spots in einem Pool, der aus anderem Material als Holz besteht (z.B. Stahl, GFK, o.ä.) gehen Sie in gleicher Vorgehensweise vor, wie in Punkt Montage in einem Schwimmbecken mit Holzumrandung beschrieben. Beachten Sie hierbei jedoch, dass Sie eine geeignete Lochfräse entsprechend dem Material des Pools auswählen. Beachten Sie weiter, dass die Poolwand mindestens 3 mm, maximal jedoch 48 mm dick sein darf.



## Inbetriebnahme

Nachdem Sie den Pool-Spot an die Wand Ihres Pools montiert haben, folgen Sie den nachfolgenden Schritten zur Inbetriebnahme:

1. Verbinden Sie den Kabelstecker der Beleuchtung mit dem Sicherheitstransformator
2. Stecken Sie die Dichtungskappe auf das Steckergerinde des Sicherheitstransformators und drehen Sie diese fest
3. Stecken Sie den Stecker des Sicherheitstransformators in die dafür vorgesehene Außensteckdose gemäß den Sicherheitsanweisungen



## Funktionen der Fernbedienung

Mit der Fernbedienung lässt sich der Pool-Spot steuern. Die Reichweite der Fernbedienung beträgt maximal 5 m, wenn der Pool-Spot in einer Wassertiefe von ca. 50 cm installiert ist. Für die Fernbedienung wird eine CR2025 Batterie benötigt (nicht im Lieferumfang enthalten). Nach dem Einschalten des Pool-Spots erscheint das zuletzt gewählte Programm. Folgende Programme können mit der Fernbedienung gesteuert werden:

1. Dauerbetrieb
2. Farbverlauf
3. Flimmern

Nachdem Sie den Pool-Spot eingeschaltet haben (1), können Sie innerhalb der verschiedenen Programme folgende Einstellungen ändern (siehe Abbildung 9):

### Dauerbetrieb

Drücken Sie die Flimmer/ RGB-Taste (2) um in den Dauerbetrieb einer einzelnen Farbe zu gelangen. In diesem Programm können Sie mit der Farbänderung-Taste (7) zwischen 7 verschiedenen Farben auswählen. Die Leuchtstärke können Sie mit den Farbstärke-Tasten (3 & 4) in 10 Stufen regulieren.

### Farbverlauf

Drücken Sie die Flimmer/ RGB-Taste (2) um vom Dauerbetrieb in den Farbverlaufsmodus zu gelangen. In diesem Programm können Sie mit der Geschwindigkeit-hoch (5) oder Geschwindigkeit runter (6) die Geschwindigkeit des Farbverlaufs ändern. Ebenso können Sie die Leuchtstärke mit den Farbstärke-Tasten (3 & 4) in 10 Stufen regulieren. Beachten Sie, dass mit steigender Leuchtstärke die Farbverlaufsgeschwindigkeit reduziert wird. Durch Betätigen der Farbänderung-Taste (7) wird automatisch das Dauerbetrieb-Programm gewechselt.

### Flimmern

Drücken Sie die Flimmer/ RGB-Taste (2) um vom Farbverlaufsmodus in den Flimmernmodus zu gelangen. In diesem Programm können Sie mit der Geschwindigkeit-hoch (5) oder Geschwindigkeit runter (6) die Geschwindigkeit des Flimmerns in 10 Stufen ändern. Ebenso können Sie die Leuchtstärke mit den Farbstärke-Tasten (3 & 4) in 10 Stufen regulieren. Durch Betätigen der Farbänderung-Taste (7) wird automatisch das Dauerbetrieb-Programm gewechselt.



## Bei Nichtverwendung/Überwinterung

Sollte der Pool-Spot über einen längeren Zeitraum nicht verwendet werden, oder das Wasser abgelassen sein, können Sie den Pool-Spot im Pool montiert belassen.

### Überwinterung

Für die Winterzeit trennen Sie den Sicherheitstransformator vom Leuchtenkabel und bewahren Sie diesen an einem frostfreien Ort auf. Schützen Sie den Stecker des Leuchtenkabels gegen widrige Witterungsverhältnisse, wie z.B. Regen, Schnee, Frost. Eine Demontage des fest installierten Pool-Spots ist nicht erforderlich.



## Wartung und Pflege

### Reinigung des Gehäuses

Verwenden Sie nur Wasser und ein weiches Tuch. Achten Sie darauf, nicht zu stark Druck auf das Gehäuse auszuüben, da dieses sonst zerstört werden kann. Reinigen Sie das Gehäuse von Zeit zu Zeit, oder wenn sich Algen oder Dreck abgelagert hat, um die volle Lichtstärke zu ermöglichen.

### Auswechseln der Leuchtmittel

Ein Austausch des Leuchtmittels ist nicht möglich. Das betroffene Gerät muss komplett entsorgt werden.



## Reparaturen

Wenn das Gehäuse oder die LED beschädigt sind, ist keine Reparatur möglich. Sie dürfen das betroffene Teil dann nicht weiterverwenden und müssen den Pool-Spot entsorgen.



## Ersatzteilbestellung

Bei der Ersatzteilbestellung, oder im Zuge der Problembeseitigung gemäß dem Punkt „Problembehandlung“, benötigen wir folgende Informationen:

1. Artikelname
2. Artikelnummer des Gerätes
3. Rechnungskopie
4. Fehlerbeschreibung



## Technische Daten

Artikel	7504628
Farbe	RGBW
Material	PC (Polycarbonat)
Maximale Temperatur	-10 °C – 35 °C
Schutzart	IP68
Schutzklasse	III
Schutzart Transformator	IP68
Farbeeinstellungen	Per Fernbedienung
Reichweite	Maximal 5 m
Batterie Fernbedienung (nicht enthalten)	CR2025
Eingangsspannung	AC 100 – 240 V / 50/ 60 Hz
Nennspannung	DC 12 V



## Gebrauchsanweisung PoolSpot

Nennleistung	10 W
Kabellänge	5 m + 1,5 m Transformator
Maße	Ø 9 x H10 cm
Minimale Wandstärke	3 mm
Maximale Wandstärke	48 mm



### Problembehandlung

Reparieren Sie den Pool-Spot nicht selbst! Wenn Sie für die Reparatur ungeeignete Teile verwenden, kann sich die Gefahr eines elektrischen Kurzschlusses stark erhöhen. Einige Probleme werden möglicherweise durch geringfügige Störungen verursacht, die Sie selbst beheben können. Befolgen Sie dazu die nachfolgenden Anweisungen gemäß dem jeweiligen Problem. Sollte sich das Problem damit nicht beheben lassen, wenden Sie sich bitte an den Kundendienst und halten Sie die benötigten Informationen gemäß dem Punkt Ersatzteilbestellung.

Störung	Ursache	Lösung
Pool-Spot schaltet nicht ein	Fernbedienung zu weit entfernt	Verringern Sie die Reichweite zum Pool-Spot auf 5 m
	Batterie leer	Überprüfen Sie die Batterie in der Fernbedienung
	Keine Spannung am Transformator	Überprüfen Sie die Verbindung zwischen Pool-Spot und Transformator, sowie zwischen Netzstecker und Steckdose
		Überprüfen Sie die Sicherung der Steckdose in Ihrem Verteilerkasten

## 2

### Garantie

Unsere Produkte unterliegen einer strengen Qualitätskontrolle. Sollte dieses Gerät dennoch einmal nicht einwandfrei funktionieren, bedauern wir dies sehr. Für die Geltendmachung von Garantieansprüchen gilt folgendes:

1. Diese Garantiebedingungen richten sich ausschließlich an Verbraucher, d.h. natürliche Personen, die dieses Produkt weder im Rahmen ihrer gewerblichen noch anderen selbstständigen Tätigkeit nutzen wollen.
2. Unsere Garantieleistung erstreckt sich über die Behebung von Material- und Herstellungsfehler bzw. den Austausch des Gerätes.
3. Garantieansprüche gelten maximal 2 Jahre ab Kaufdatum. Die Geltendmachung von Garantieansprüchen nach Ablauf des Garantiezeitraumes ist ausgeschlossen.
4. Wenn der Artikel unter die Garantiebestimmungen fällt, wird er kostenlos repariert oder kostenlos durch einen gleichen oder nach unserer Wahl einen vergleichbaren Artikel ersetzt. Die Reparatur oder der Austausch des Gerätes führt weder zu einer Verlängerung der Garantiezeit, noch wird eine neue Garantiezeit durch diese Leistung für das Gerät oder für etwaige eingebaute Ersatzteile in Gang gesetzt.

Von unserer Garantie ausgenommen sind:

- Schäden am Gerät, die durch Nichtbeachtung der Gebrauchsanleitung
- Nichtbeachtung der Wartungs- und Sicherheitsbestimmungen oder durch Aussetzen des Gerätes an anomale Umweltbedingungen oder durch mangelnde Pflege entstanden sind.
- Schäden am Gerät, die durch missbräuchliche oder unsachgemäße Anwendung (wie z.B. Überlastung des Gerätes oder Verwendung von nicht zugelassenen Einsatzwerkzeugen oder Zubehör), Eindringen von Fremdkörpern in das Gerät (wie z.B. Sand, Steine oder Staub), Gewaltanwendung oder Fremdeinwirkungen (wie z.B. Schäden durch Herunterfallen) entstanden sind.



### Angaben zur sicheren Entnahme der Batterien

1. Entfernen Sie die Abdeckung der Fernbedienung auf der Rückseite
2. Entfernen Sie die eingelegte Batterie



Die EU-Konformitätserklärung kann bei folgender Adresse angefordert werden:  
[www.outsideliving.com](http://www.outsideliving.com)

### Entsorgung von Verpackungen



Entsorgen Sie die Verpackung sortenrein. Geben Sie Pappe und Karton zu Altpapier, Folien und Beutel in die Wertstoffsammlung



### Getrennte Erfassung und Entsorgung von Altgeräten

Elektro- und Elektronikgeräte, die zu Abfall geworden sind, werden als Altgeräte bezeichnet. Besitzer von Altgeräten haben diese einer vom unsortierten Siedlungsabfall getrennten Erfassung zuzuführen. Altgeräte gehören insbesondere nicht in den Hausmüll, sondern in spezielle Sammel- und Rückgabesysteme. Möglichkeiten der Rückgabe von Altgeräten: Besitzer von Altgeräten aus privaten Haushalten können diese bei den Sammelstellen der öffentlich-rechtlichen Entsorgungsträger oder bei den von Herstellern oder Vertriebern im Sinne des ElektroG eingerichteten Rücknahmestellen, bei z.B. einer Sammelstelle seiner Gemeinde/ Stadtteils abgeben, die sich der fachgerechten Verwertung annehmen bzw. beim Hersteller direkt abgeben. Die Entsorgung ist für Sie kostenfrei.

Batterietyp	Chemisches System
Batterie	Je nach eingesetzter Batterie



**BATTERIE RÜCKNAHME**

### Entsorgung von Batterien und Akkus::

Batterien und Akkus dürfen nicht zusammen mit dem Hausmüll entsorgt werden. Verbraucher sind gesetzlich dazu verpflichtet, Batterien und Akkus einer getrennten Sammlung zuzuführen. Batterien und Akkus können unentgeltlich bei einer Sammelstelle Ihrer Gemeinde/ Ihres Stadtteils oder im Handel abgegeben werden, damit sie einer umweltschonenden Entsorgung sowie einer Wiedergewinnung von wertvollen Rohstoffen zugeführt werden können. Bei einer unsachgemäßen Entsorgung können giftige Inhaltsstoffe in die Umwelt gelangen, die gesundheitsschädigende Wirkungen auf Menschen, Tiere und Pflanzen haben.

In Elektrogeräten enthaltene Batterien und Akkus müssen nach Möglichkeit getrennt von ihnen entsorgt werden. Geben Sie Batterien und Akkus nur in entladene Zustand ab.



INSTALLATION

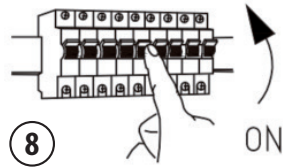
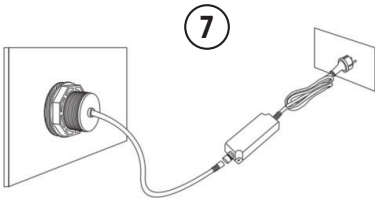
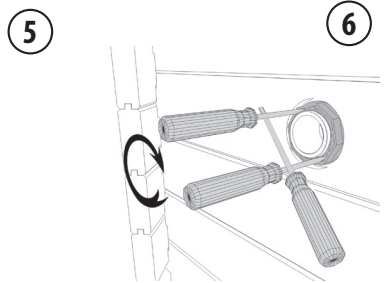
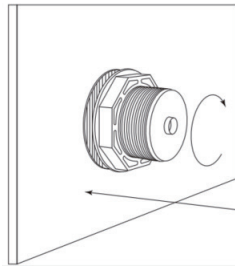
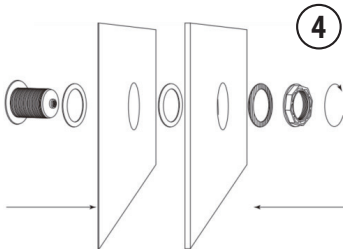
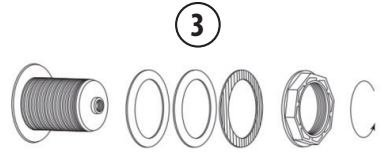
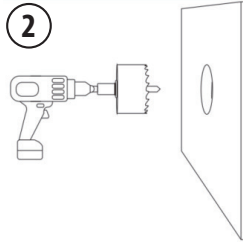
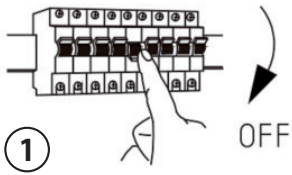

Nr.	Omschrijving
1	Aan/Uit
2	Flikkering/RGB
3	Kleurintensiteit omlaag
4	Kleurintensiteit omhoog
5	Snelheid omhoog
6	Snelheid omlaag
7	Kleurverandering



## Algemene informatie

Geachte klant,

Deze gebruiksaanwijzing bevat belangrijke informatie over de eerste ingebruikneming en het verdere gebruik. Leest u de gebruiksaanwijzing zorgvuldig door voordat u de zwembadspot in gebruik neemt. Dit geldt met name voor de veiligheidsinstructies. U zou zich anders kunnen bezeren of de zwembadspot raakt dan misschien beschadigd. Bewaar deze gebruiksaanwijzing goed, zodat u later nog dingen kunt opzoeken. Wanneer u de zwembadspot aan iemand anders verkoopt of afstaat, moet u daar deze gebruiksaanwijzing beslist ook bij doen. Deze gebruiksaanwijzing kan ook als PDF-bestand van onze website [www.outsideliving.com](http://www.outsideliving.com) worden gedownload van unserer Internetseite [www.outsideliving.com](http://www.outsideliving.com) heruntergeladen werden.



## Veiligheidsinstructie

Zwaartekracht is een natuurlijk vermogens of door personen die niet over de hiervoor benodigde ervaring en kennis beschikken, mits hierbij op al deze mensen toezicht wordt gehouden. Bovendien moet hen dan worden uitgelegd hoe dit apparaat veilig te gebruiken is en wat daarbij de mogelijke gevaren zijn. Kinderen mogen het apparaat niet zonder toezicht schoonmaken of er onderhoud aan verrichten. De zwembadspot is uitsluitend voor privé-gebruik en zeker niet voor commerciële doeleinden bedoeld. Gebruik de zwembadspot alleen zoals beschreven in deze gebruiksaanwijzing. Elk ander gebruik wordt gezien als oneigenlijk en kan tot beschadiging en zelfs tot persoonlijk letsel leiden. De zwembadspot is geen kinderspeelgoed. De fabrikant of de verkoper aanvaardt geen aansprakelijkheid voor schade die door oneigenlijk of verkeerd gebruik is ontstaan.

- Volgens de eisen van de geharmoniseerde EG-richtlijnen, EG-veiligheidsnormen en productspecifieke normen moet de zwembadspot via een veiligheidstransformator worden aangesloten op een stroomnet van AC 230 V/50 Hz. Informeer indien nodig bij uw plaatselijke stroomleverancier naar de aansluitvoorschriften.
- De voeding voor de transformator moet minimaal 3,5 meter van het zwembad verwijderd zijn. De voeding moet worden geleverd via een aardlekschakelaar (FI-stroomonderbreker) met een nominale foutstroom van maximaal 30 mA.
- De transformator mag niet in contact komen met water ofocht.
- Haal de transformator onmiddellijk uit het stopcontact als er een storing optreedt of als het apparaat langere tijd niet wordt gebruikt.
- Gebruik uitsluitend de meegeleverde transformator
- Het aangesloten verlichtingsvermogen mag het nominale vermogen van de transformator niet overschrijden. Een te hoge belasting kan onherstelbare schade aan de transformator veroorzaken.
- Trek niet aan het transformator snoer om de stekker uit het stopcontact te halen.
- Leg de transformator kabel zo dat deze niet in contact kan komen met scherpe of hete voorwerpen.
- Plaats de transformator niet in de buurt van extreme temperaturen en bescherm de transformator tegen ocht
- De netsnoeren van de zwembadspot en de transformator kunnen niet worden vervangen. Als de kabel beschadigd is, mag het betreffende apparaat niet meer worden gebruikt en moet het op de juiste manier worden afgevoerd.
- Schakel de zwembadspot alleen in als het zwembad vol water is, om oververhitting en beschadiging van de lampen te voorkomen.
- Als de kabel van deze lamp beschadigd is, mag deze, om gevaar te voorkomen, alleen worden vervangen door de fabrikant, zijn servicevertegenwoordiger of een vergelijkbaar gekwalificeerd persoon.
- De lichtbron van deze lamp is niet vervangbaar; als de lamp defect is of het einde van zijn levensduur heeft bereikt, moet de gehele lamp worden vervangen.
- De zwembadverlichting mag alleen in water gebruikt worden.
- De zwembadspot moet worden gebruikt met een veiligheidscheidingstransformator volgens IEC 752 met het volgende symbool:



## Controleer zwembadspot en leveringsomvang

### Gevaar voor beschadiging

Wanneer u de verpakking onvoorzichtig openmaakt met een scherp mes of een ander puntig voorwerp, kan de zwembadspot of een van de toebehoren beschadigd raken. Haal de zwembadspot uit de verpakking. Controleer of de zwembadspot of een van de toebehoren beschadigingen vertoont. Mocht dit het geval zijn, neemt u dan direct contact op met de winkel waar u het gekocht hebt.



## Montage

Algemeen

- De ondergrond van de gekozen montageplaats moet volledig vlak zijn. Hierdoor kan de zwembadspot probleemloos worden aangesloten op de zwembadwand en wordt een goede afdichting gerealiseerd.
- Om verblinding te voorkomen, moet de zwembadspot zo worden geïnstalleerd dat deze in de tegenovergestelde richting van het huis of het gebruikelijke gezichtsveld van het zwembad schijnt.
- De zwembadspot wordt geleverd met een 5 meter lange kabel
- Vóór het installeren of verwijderen van de zwembadspot en vóór andere ingrepen moet de stroomtoevoer altijd worden onderbroken
- Om te voorkomen dat u te veel water moet afvoeren om de zwembadspot te vervangen, is het raadzaam om deze op een plaats te installeren die gemakkelijk bereikbaar is vanaf de bovenrand van het zwembad.

Installatie in een zwembad met houten ombouw

1. Houd rekening met de montagevolgorde zoals weergegeven in afbeeldingen 1 tot en met 7.
2. Bepaal aan de binnenkant van uw zwembad de positie voor het installeren van de zwembadspot en verplaats deze naar de buitenkant van de houten wand.
3. Houd er rekening mee dat de zwembadspot ongeveer 40-55 cm onder het normale waterniveau moet liggen.
4. Markeer de te boren plek in het midden van de houten plank en boor vervolgens met een gatendraad een kerngat met een diameter van 65 mm.
5. Boor voorzichtig om de folie niet te beschadigen. Zorg ervoor dat u alleen met de gatendraad door het hout boort.
6. De folie mag niet worden doorboord met de gatendraad.
7. Snijd met een mes met een nieuw snijblad een gat van ongeveer 50 mm in de folie.
8. Verwijder de moer en de afdichtingen B en C van de schijnwerper. Laat de siliconenaafdichting A op de schijnwerper zitten.
9. Plaats afdichting B tussen de houten wand en de vijverfolie.
10. Leid de kabel vanuit het zwembad door de houten wand en de vijverfolie.
11. Steek de spot door de houten wand en plaats de bruine kurkaansluiting C op de buitenwand van het zwembad.
12. Zorg ervoor dat de montage is zoals weergegeven in afbeelding 4.
13. Schroef de montagemoer stevig op de schroefdraad van de zwembadspot om ervoor te zorgen dat de installatie waterdicht is. Als u een multigriptang gebruikt, zorg er dan voor dat u de borgmoer niet te strak aandraait en daardoor beschadigt.

Installatie in een zwembad met een stalen of GVK-wand

Wanneer u de zwembadspot installeert in een zwembad dat is gemaakt van ander materiaal dan hout (bijvoorbeeld staal, GVK etc.), volgt u dezelfde procedure als beschreven in het punt Installatie in een zwembad met houten ombouw. Houd er echter rekening mee dat u afhankelijk van het materiaal van het zwembad een geschikte gatendraad gebruikt. Houd er tevens rekening mee dat de zwembadwand minimaal 3 mm dik moet zijn, maar maximaal 48 mm dik mag zijn.



## Inbedrijfstelling

Nadat u de zwembadspot aan de wand van uw zwembad heeft gemonteerd, volgt u voor de inbedrijfstelling de volgende stappen:

1. Sluit de verlichtingskabelconnector aan op de veiligheidstransformator
2. Plaats de afdichtingskap op de schroefdraad van de veiligheidstransformator en draai deze vast
3. Steek de stekker van de veiligheidstransformator in het daarvoor bestemde buitenstopcontact volgens de veiligheidsinstructies



## Funcities van de afstandsbediening

De zwembadspot is te bedienen via de afstandsbediening. Het bereik van de afstandsbediening bedraagt maximaal 5 m als de zwembadspot op een waterdiepte van ca. 50 cm wordt geïnstalleerd. Voor de afstandsbediening is een CR2025-batterij nodig (niet meegeleverd). Na het inschakelen van de zwembadspot verschijnt het laatst geselecteerde programma. Met de afstandsbediening kunnen de volgende programma's worden bediend:

1. Continu bedrijf
2. Kleurverloop
3. Flikkeren

Nadat u de zwembadspot (1) heeft ingeschakeld, kunt u binnen de verschillende programma's de volgende instellingen wijzigen (zie afbeelding 9):

### Continu bedrijf

Druk op de flikkerings-/RGB-knop (2) om over te schakelen naar continu gebruik van één kleur. In dit programma kunt u met behulp van de kleurwisselknop kiezen uit 7 verschillende kleuren (7). Met de kleurintensiteitsknoppen (3 & 4) regelt u de lichtintensiteit in 10 niveaus.

### Kleurverloop

Druk op de flikkerings-/RGB-knop (2) om over te schakelen van continu gebruik naar de kleurverloopmodus. In dit programma kunt u de snelheid omhoog (5) of snelheid omlaag (6) gebruiken om de snelheid van het kleurverloop te wijzigen. Bovendien kunt u de intensiteit in 10 niveaus regelen met behulp van de kleurintensiteitsknoppen (3 & 4). Merk op dat naarmate de lichtintensiteit toeneemt, de kleurverloopsnelheid afneemt. Door op de kleurwisselknop (7) te drukken, wordt het continu bedrijfsprogramma automatisch gewijzigd.

### Flikkeren

Druk op de flikkerings-/RGB-knop (2) om over te schakelen van de kleurverloopmodus naar de flikkeringsmodus. In dit programma kunt u de snelheid omhoog (5) of snelheid omlaag (6) gebruiken om de flikkersnelheid in 10 niveaus te wijzigen. Bovendien kunt u de intensiteit in 10 niveaus regelen met behulp van de kleurintensiteitsknoppen (3 & 4). Door op de kleurwisselknop (7) te drukken, wordt het continu bedrijfsprogramma automatisch gewijzigd.



## Bij buitenbedrijfstelling/gedurende het winterseizoen

Wanneer de zwembadspot langere tijd niet wordt gebruikt of het water blijft staan, kunt u de zwembadspot in het zwembad laten staan.

### Gedurende het winterseizoen

Voor de winter koppelt u de veiligheidstransformator los van de lichtkabel en bewaart u deze op een vorstvrije plaats. Bescherm de lampkabelstekker tegen ongunstige weersomstandigheden, zoals regen, sneeuw en vorst. Het is niet nodig om de permanent geïnstalleerde zwembadspot te demonteren.



## Onderhoud en schoonmaken

### Schoonmaken van de behuizing

Gebruik alleen water en een zachte doek. Zorg ervoor dat u niet al te veel druk op de behuizing uitoefent, want die kan daar niet tegen. Maak om de module met maximaal vermogen te kunnen laten draaien de behuizing geregeld schoon, of als u merkt dat zich daar vuil of algen of op hebben verzameld.

### Vervangen van de lamp

Vervangen van een defecte lamp is niet mogelijk. Het apparaat moet dan in zijn geheel worden afgedankt.



## Reparaties

Wanneer de behuizing of de led's beschadigd zijn, kan dit niet worden gerepareerd. Het betreffende onderdeel moet u dan niet meer gebruiken en u moet de zwembadspot laten afvoeren.



## Bestellen van vervangende onderdelen

Bij het bestellen van vervangende onderdelen of vanwege het oplossen van een probleem zoals beschreven bij „Probleemoplossing“ hebben wij de volgende informatie nodig:

1. Naam van het artikel
2. Artikelnummer van het apparaat
3. Kopie van de factuur
4. Omschrijving van de storing



## Technische gegevens

Artikel	7504628
Kleur	RGBW
Materiaal	PC (polycarbonaat)
Maximumtemperatuur	-10 °C – 35 °C
Type bevestiging	IP68
Beschermingsklasse	III
Beschermingsklasse transformator	IP68
Kleurinstellingen	Met afstandsbediening
Actieradius	Maximaal 5 m
Batterij afstandsbediening (niet inbegrepen)	CR2025
Ingangsspanning	AC 100 – 240 V/50/60 Hz
Nominale spanning	DC 12 V

Nominaal vermogen	10 W
Kabellengte	5 m + 1,5 m transformator
Afmetingen	Ø 9 x H10 cm
Minimale wanddikte	3 mm
Maximale wanddikte	48 mm



### Probleemoplossing

Probeer de zwembadspot niet zelf te repareren! Wanneer u bij het repareren onderdelen gebruikt die in feite ongeschikt zijn, wordt het gevaar voor kortsluiting alleen maar groter. Er kunnen zich soms wat problemen voordoen die mogelijk worden veroorzaakt door kleine storingen die u zelf kunt verhelpen. Volgt u daartoe dan de volgende instructies behorend bij het desbetreffende probleem.

Mocht een en ander niet leiden tot een oplossing van het probleem, neemt u dan contact op met de klantenservice en zorgt u s.v.p. dat u de daarvoor benodigde informatie bij de hand houdt, zoals aangegeven bij de informatie over het bestellen van vervangende onderdelen

Storing	Oorzaak	Oplossing
Zwembadspot schakelt niet in	U houdt de afstandsbediening te ver weg	Verklein het bereik naar de zwembadspot tot 5 meter
	Batterij is leeg	Controleer de batterij in de afstandsbediening
	Geen spanning op de transformator	Controleer de verbinding tussen de zwembadspot en de transformator, evenals de stekker en het stopcontact Controleer de stopcontactzekering in uw aansluitdoos



### Garantie

Onze producten worden onderworpen aan een strenge kwaliteitscontrole. Mocht dit apparaat desondanks ooit een keer niet storingsvrij functioneren, dan betrouwen wij dat ten zeerste. Voor het indienen van garantieclaims geldt het volgende:

- Deze garantievoorwaarden zijn uitsluitend bedoeld voor gebruikers, dat wil zeggen natuurlijke personen die noch in het kader van commerciële verrichtingen, noch bij andere activiteiten in de hoedanigheid van zelfstandig ondernemer van dit product gebruik willen maken.
- De door ons verleende garantie omvat het ongedaan maken van materiaal- en fabricagefouten, dan wel het in zijn geheel vervangen van het apparaat.
- Garantieclaims zijn maximaal twee jaar geldig, gerekend vanaf de datum van aankoop. Na verstrijken van de garantieperiode is elk beroep op garantie uitgesloten.
- Wanneer het artikel onder de garantievoorwaarden valt, wordt het kosteloos gerepareerd of kosteloos vervangen door eenzelfde artikel, dan wel door een artikel dat daaraan naar ons oordeel gelijkwaardig is.

De reparatie of de vervanging van het apparaat zal niet leiden tot een verlenging van de garantieperiode, en evenmin zal een nieuwe garantieperiode ingaan vanwege de aan het apparaat verrichte werkzaamheden of vanwege de daarin ingebouwde vervangende onderdelen.

Van onze garantie uitgesloten zijn:

- Schade aan het apparaat veroorzaakt door het niet opvolgen van de gebruiksaanwijzing
- Het negeren van de onderhouds- en veiligheidsinstructies, of blootstelling van het apparaat aan abnormale weersomstandigheden dan wel vanwege gebrekkig onderhoud.
- Beschadigingen aan het apparaat die ontstaan zijn als gevolg van een verkeerd of ondeskundig gebruik (zoals overbelasting van het apparaat of gebruik van hulpstukken of toebehoren die niet zijn toegelaten), het binnendringen van vreemde voorwerpen in het apparaat (zoals zand, stenen of stof), het uitoefenen van geweld of de inwerking van buiten (zoals schade door vallen).
- Beschadigingen aan het apparaat of delen daarvan waarbij de oorzaak ligt in slijtage door gebruik, normale slijtage en andere natuurlijke slijtage.



### Informatie over het veilig verwijderen van de batterijen

- Verwijder de afdekking van de afstandsbediening aan de achterkant
- Verwijder de geplaatste batterij



De EU-verklaring voor conformiteit kan worden opgevraagd bij het volgende adres:  
www.outsideliving.com

### De verpakking als afval verwijderen



Doe de verpakking bij het gescheiden afval. Breng karton en dozen naar het oud papier, gooi folie en plasticzakken in de daarvoor bedoelde container



### Gescheiden inzameling en verwijdering van oude apparaten

Elektrische en elektronische apparatuur die tot afval moet worden verwerkt, wordt aangemerkt als afgedankte apparatuur. Eigenaren van afgedankte apparatuur moeten die brengen naar een inzamelpunt dat gescheiden is van een stortplaats voor ongesorteerd afval. Afgedankte apparaten mogen niet worden meegegeven met het gewone huishuisvuur maar moeten worden gedeponeerd in speciale verzamel- en recyclingsystemen. Mogelijkheden voor het retourneren van afgedankte apparaten: particulieren die eigenaar zijn van afgedankte apparaten voor huishoudelijk gebruik kunnen deze inleveren bij de officiële inzamelpunten bij hen in de gemeente, resp. ze afgeven bij de fabrikant zelf. De verwijdering is voor u gratis.

Batterijtype

Chemisch systeem

Batterij

Afhankelijk van de gebruikte batterij

### Ontsporging van Batterien en Akkus:

Batterijen en accu's mogen niet met het huishoudelijk afval worden meegegeven. Verbruikers zijn er wettelijk toe verplicht batterijen en accu's naar een gescheiden inzamelpunt voor afval te brengen. Opgebruikte accu's kunt u kosteloos inleveren bij de inzamelpunten bij u in de gemeente, en overal waar accu's worden verkocht. Daardoor kunnen ze tot afval worden verwerkt op een wijze die het milieu ontziet en kunnen de waardevolle grondstoffen geschikt worden gemaakt voor hernieuwd gebruik. Bij een ondeskundige afvalverwerking kunnen giftige bestanddelen in het milieu terechtkomen die schadelijk zijn voor de gezondheid van mens, dier en plant.

Batterijen en accu's moeten uit de apparaten worden gehaald en waar mogelijk apart daarvan tot afval worden verwerkt. Batterijen en accu's moet u alleen in lege toestand voor de afvalverwerking afgeven.



BATTERIE RÜCKNAHME



INSTALLATION

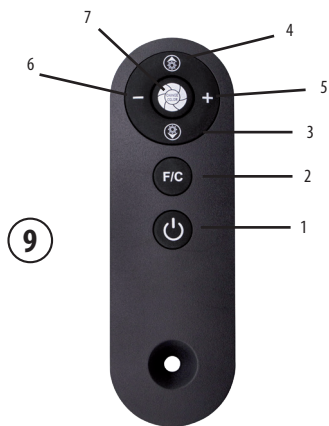
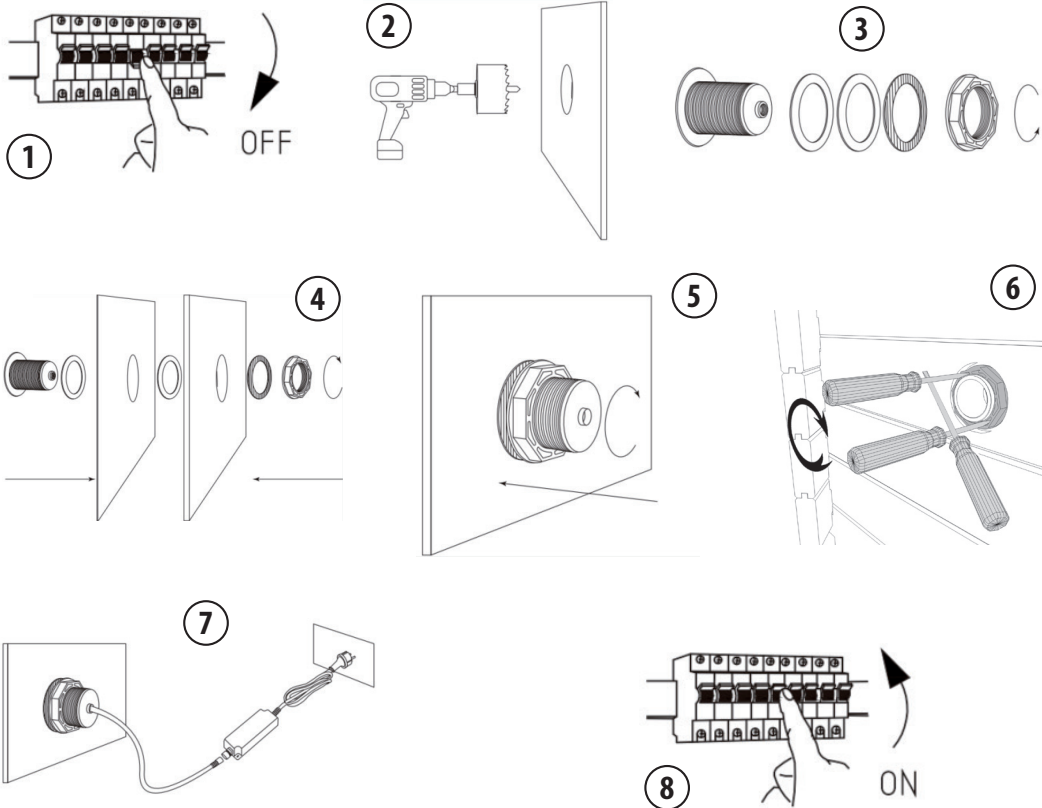

N°	Description
1	Marche / arrêt
2	Scintillement / RGB
3	Diminuer l'intensité de la couleur
4	Augmenter l'intensité de la couleur
5	Augmenter la vitesse
6	Diminuer la vitesse
7	Changement de couleur



## Informations générales

Cher client, Chère cliente,

Ce mode d'emploi contient des informations importantes pour la mise en service et l'utilisation de l'appareil. Lisez attentivement le mode d'emploi avant d'utiliser le spot de piscine. Cela vaut notamment pour les consignes de sécurité. Dans le cas contraire, vous risquez de vous blesser ou d'endommager le spot de piscine. Conservez le mode d'emploi pour une utilisation ultérieure. Si vous remettez le spot de piscine à des tiers, remettez-leur également impérativement ce mode d'emploi. Ce mode d'emploi peut également être téléchargé au format PDF sur notre site Internet [www.outsideliving.com](http://www.outsideliving.com).



## Consignes de sécurité

Cet appareil peut être utilisé par des enfants à partir de 8 ans et par des personnes aux capacités physiques, sensorielles ou mentales limitées ou manquant d'expérience et de connaissances à condition que ces personnes soient surveillées ou qu'elles aient été informées sur la façon d'utiliser l'appareil en toute sécurité et sur les risques qu'il présente. Le nettoyage et la maintenance ne peuvent pas être effectués par des enfants sans surveillance.

Le spot de piscine est exclusivement destiné à un usage privé et ne convient pas à un usage professionnel. Utilisez uniquement le spot de piscine conformément au présent mode d'emploi.

Toute autre utilisation est considérée comme non conforme et peut entraîner des blessures ou des dommages matériels. Le spot de piscine n'est pas un jouet. Le fabricant ou le revendeur décline toute responsabilité pour les dommages causés par une utilisation non conforme ou par une mauvaise utilisation.

- Conformément aux exigences des directives CE harmonisées, des normes de sécurité CE et des normes spécifiques au produit, le spot de piscine doit être branché à un réseau CA de 230 V / 50 Hz via un transformateur de sécurité. Si nécessaire, renseignez-vous sur les prescriptions locales de raccordement auprès de votre fournisseur d'électricité.
- L'alimentation électrique pour le transformateur doit se trouver à au moins 3,5 m de la piscine. L'alimentation électrique doit être équipée d'un interrupteur de protection contre les courts-circuit avec un courant nominal de perte inférieur à 30 mA.
- Le transformateur ne peut pas entrer en contact avec de l'eau ou de l'humidité.
- Déconnectez immédiatement le transformateur de la prise en cas de dysfonctionnement ou si l'appareil n'est pas utilisé durant une période prolongée.
- Utilisez uniquement le transformateur fourni.
- La puissance d'éclairage raccordée ne doit pas dépasser la puissance nominale du transformateur. Une charge trop élevée peut endommager le transformateur de manière irréversible.
- Ne déconnectez pas le transformateur de la prise en tirant sur le câble.
- Posez le câble du transformateur de manière à ce qu'il n'entre pas en contact avec des objets aux arêtes coupantes ou avec des surfaces chaudes.
- Ne placez pas le transformateur à proximité de températures extrêmes et protégez le transformateur contre l'humidité.
- Les câbles d'alimentation du spot de piscine et du transformateur ne peuvent pas être remplacés. Si le câble est endommagé, l'appareil concerné ne peut plus être utilisé et doit être éliminé de manière conforme.
- Allumez uniquement le spot de piscine si la piscine est remplie d'eau afin d'éviter une surchauffe et l'endommagement de l'ampoule.
- Si le câble de la lampe est endommagé, il peut uniquement être remplacé par le fabricant ou par un service après-vente agréé ou une personne qualifiée afin d'éviter tout danger.
- L'ampoule de cette lampe n'est pas interchangeable ; si l'ampoule est défectueuse ou si elle a atteint la fin de sa durée de vie, toute la lampe doit être remplacée.
- La lampe de piscine peut uniquement être utilisée dans l'eau. Le spot de piscine doit être utilisé avec un transformateur de sécurité IEC 752 avec le symbole suivant :



## Contrôler le spot de piscine et la fourniture

### Risque de dommages

Si vous ouvrez l'emballage de manière imprudente avec un couteau aiguisé ou un autre objet pointu, cela risque d'endommager le spot de piscine ou les accessoires. Sortez le spot de piscine de l'emballage. Vérifiez si le spot de piscine ou les accessoires ne sont pas endommagés. Si c'est le cas, adressez-vous immédiatement à votre revendeur.



## Montage

### Généralités

- La surface du lieu de montage choisi doit être parfaitement lisse. Cela assure une fixation optimale du spot à la paroi de la piscine et une bonne étanchéité.
- Afin d'éviter tout éblouissement, le spot de piscine doit être installé de manière à ce que l'éclairage soit orienté dans le sens opposé à la maison ou au champ de vision habituel en direction de la piscine.
- Le spot de piscine est fourni avec un câble de 5 m.
- Toujours couper l'alimentation électrique avant le montage et le démontage du spot de piscine et avant toute autre intervention.
- Pour éviter de devoir évacuer trop d'eau pour le remplacement du spot de piscine, il est conseillé de l'installer le spot de piscine à un endroit facilement accessible depuis le bord supérieur de la piscine.

### Montage dans une piscine structure bois

1. Respectez l'ordre de montage indiqué dans les figures 1 à 7.
2. Définissez la position de montage du spot de piscine à l'intérieur de votre piscine et reportez-la à l'extérieur de la paroi en bois.
3. Tenez compte du fait que le spot de piscine doit être immergé à env. 40-55 cm sous le niveau normal de l'eau.
4. Marquez le point à percer au milieu de la planche en bois et percez ensuite un trou de Ø 65 mm à l'aide d'une scie cloche.
5. Percez prudemment pour ne pas endommager le liner. N'utiliser la scie cloche que pour percer la structure bois.
6. Le liner ne doit pas être percé avec la scie cloche.
7. À l'aide d'un cutter équipé d'une lame neuve, découper le liner à la dimension du trou obtenu.
8. Retirer du spot l'écrou ainsi que les joints B et C. Laisser le joint silicone A sur le spot.
9. Mettre en place le joint B entre la structure et le liner.
10. Passer le câble au travers du liner et de la structure depuis l'intérieur de la piscine.
11. Insérer le spot à travers la paroi en bois et positionner le joint C en liège brun sur la paroi extérieure de la piscine.
12. Assurez-vous que le montage est effectué conformément à la figure 4.
13. Vissez l'écrou de fixation fermement sur le filetage du spot de piscine pour assurer l'étanchéité de l'ensemble. Si vous utilisez une pince multiprise, veillez à ne pas trop serrer l'écrou de fixation et à ne pas l'endommager.

### Montage dans une piscine avec structure en acier ou en plastique renforcé de fibres de verre

Lors du montage du spot de piscine dans une piscine composée d'un autre matériau que le bois (par exemple acier ou plastique renforcé de fibres de verre), procédez comme décrit au point Montage dans une piscine structure bois. Vous devez cependant utiliser une scie cloche adaptée au matériau de la piscine. Veuillez également noter que la paroi de la piscine doit avoir une épaisseur de minimum 3 mm et de maximum 50 mm.



## Mise en service

Après avoir monté le spot de piscine sur la paroi, suivez les consignes ci-dessous pour la mise en service :

1. Connecter la fiche du spot au transformateur de sécurité puis serrer la bague d'étanchéité.
2. Branchez la fiche du transformateur dans la prise secteur extérieure prévue à cet effet conformément aux consignes de sécurité.



### Fonctions de la télécommande

Le spot de piscine peut être commandé à l'aide de la télécommande. La portée de la télécommande est de max. 5 m lorsque le spot de piscine est installé dans l'eau à une profondeur de 50 cm. Une pile CR2025 (non fournie) est nécessaire pour la télécommande. Lorsque le spot de piscine est mis en marche, le dernier programme choisi est activé. Les programmes suivants peuvent être commandés avec la télécommande :

1. Fonctionnement continu
2. Changement de couleur
3. Scintillement

Après avoir mis en marche le spot de piscine (1), vous pouvez changer les réglages suivants au sein des différents programmes (voir figure 9) :

Fonctionnement continu

Appuyez sur la touche Scintillement / RGB (2) pour activer le fonctionnement continu d'une seule couleur. Vous pouvez choisir parmi 7 couleurs différentes à l'aide de la touche changement de couleur (7). Vous pouvez régler l'intensité lumineuse sur 10 niveaux différents à l'aide des touches de réglage de l'intensité de la couleur (3 et 4).

Changement de couleur

Appuyez sur la touche Scintillement / RGB (2) pour passer du fonctionnement continu au mode de changement de couleur. Vous pouvez modifier la vitesse du changement de couleur à l'aide des touches Augmenter la vitesse (5) ou Diminuer la vitesse (6). Vous pouvez également régler l'intensité lumineuse sur 10 niveaux différents à l'aide des touches de réglage de l'intensité de la couleur (3 et 4). Veuillez noter que plus l'intensité lumineuse est forte, plus la vitesse du changement de couleur diminue. En actionnant la touche Changement de couleur (7), le programme de fonctionnement continu change automatiquement.

Scintillement

Appuyez sur la touche Scintillement / RGB (2) pour passer du mode de changement de couleur au mode de scintillement. Vous pouvez modifier la vitesse du scintillement à l'aide des touches Augmenter la vitesse (5) ou Diminuer la vitesse (6). Vous pouvez également régler l'intensité lumineuse sur 10 niveaux différents à l'aide des touches de réglage de l'intensité de la couleur (3 et 4). En actionnant la touche Changement de couleur (7), le programme de fonctionnement continu change automatiquement.



### En cas de non-utilisation / d'hivernage

Si le spot de piscine n'est pas utilisé durant une longue période ou si la piscine est vidée, vous pouvez laisser le spot de piscine en place.

Hivernage

Pour l'hiver, déconnectez le transformateur de sécurité du câble de la lampe et conservez-le à l'abri du gel. Protéger la fiche du câble de la lampe contre les intempéries comme la pluie, la neige et le gel. Il n'est pas nécessaire de démonter les spots de piscine fixes.



### Maintenance et entretien

Nettoyage du spot

Utilisez uniquement de l'eau et un chiffon doux. Veillez à ne pas exercer trop de pression sur la vitre du spot, car cela pourrait le casser. Afin de profiter de la pleine intensité lumineuse, nettoyez le boîtier de temps en temps ou lorsque de la poussière ou de la saleté se sont accumulées dessus.

Remplacement des ampoules

Il n'est pas possible de remplacer l'ampoule. L'appareil concerné doit être mis au rebut.



### Réparations

Si le boîtier ou la LED sont endommagés, il n'est pas possible de les réparer. Vous ne pouvez donc plus utiliser la pièce concernée et vous devez éliminer le spot de piscine.



### Commande de pièces de rechange

Lors de la commande de pièces de rechange ou dans le cadre du dépannage conformément au point « Dépannage », vous avez besoin des informations suivantes :

1. Nom de l'article
2. Référence de l'appareil
3. Copie de la facture
4. Description du dysfonctionnement



### Caractéristiques techniques

Article	7504628
Couleur	RGBW
Composition	PC (polycarbonate)
Température maximale	-10 °C – 35 °C
Indice de protection	IP68
Classe de protection	III
Indice de protection du transformateur	IP68
Réglages de la couleur	À l'aide de la télécommande
Portée	maximum 5 m
Pile de la télécommande (non fournie)	CR2025
Tension d'entrée	AC 100 – 240 V / 50/60 Hz
Tension nominale	DC 12 V



## F Mode d'emploi et liste des PoolSpot

Puissance nominale	10 W
Longueur de câble	5 m + 1,5 m transformateur
Dimensions	Ø 9 x H10 cm
Épaisseur de paroi minimale	3 mm
Épaisseur de paroi maximale	48 mm



### Dépannage

Ne réparez pas vous-même le spot de piscine ! Si vous utilisez des pièces inadaptées pour la réparation, cela augmente fortement le risque de court-circuit. Certains problèmes sont causés par des dysfonctionnements mineurs que vous pouvez vous-même régler. Pour cela, respectez les consignes suivantes en fonction du problème constaté.

Si le problème persiste, veuillez vous adresser au service après-vente et préparer les informations nécessaires conformément au point Commande de pièces de rechange.

Panne	Cause	Solution
Le spot de piscine ne s'allume pas	Télécommande trop éloignée	Réduisez la distance par rapport au spot de piscine à 5 m
	Batterie déchargée	Vérifiez la pile de la télécommande
	Pas de tension au niveau du transformateur	Vérifiez le branchement entre le spot de piscine et le transformateur et entre la fiche et la prise.
		Vérifiez le fusible de la prise dans votre boîte à fusibles.

## 2

### Garantie

Nos produits sont soumis à des contrôles de qualité stricts. Si vous rencontrez malgré tout un problème avec cet appareil, nous en sommes désolés. Les conditions d'intervention de la garantie sont les suivantes :

1. Ces conditions de garantie sont exclusivement destinées aux consommateurs, c'est-à-dire aux personnes physiques qui n'utilisent pas ce produit à des fins professionnelles ou dans le cadre d'une activité d'indépendant.
2. Notre garantie comprend la réparation des défauts matériels et de fabrication ainsi que l'échange de l'appareil.
3. La garantie est valable au maximum 2 ans après la date d'achat. Toute intervention de la garantie au terme de la période de garantie est exclue.
4. Lorsque l'article répond aux conditions de garantie, il est réparé gratuitement ou remplacé gratuitement par le même article ou par un article comparable.

La réparation ou l'échange de l'appareil n'entraîne ni une prolongation de la durée de la garantie, ni une nouvelle période de garantie pour l'appareil ou pour les pièces de rechange installées. Sont exclus de notre garantie :

- Les dommages sur l'appareil causés par le non-respect du mode d'emploi
- Le non-respect des consignes de maintenance et de sécurité ou l'exposition de l'appareil à des conditions anormales ou encore par un manque d'entretien.
- Les dommages sur l'appareil causés par une utilisation abusive ou non conforme (comme la surcharge de l'appareil ou l'utilisation d'outils ou d'accessoires non autorisés), la pénétration de corps étrangers dans l'appareil (comme du sable, des pierres ou de la poussière), l'exercice de la force ou des interventions extérieures (comme des dommages dus à une chute).
- Les dommages sur l'appareil ou sur des pièces de l'appareil causés par une usure normale, habituelle ou naturelle.



### Consignes pour retirer les piles en toute sécurité

1. Retirez le cache au dos de la télécommande
2. Retirez la pile



La déclaration de conformité UE peut être demandée à l'adresse suivante : [www.outsideliving.com](http://www.outsideliving.com)

### Élimination des emballages



Éliminez l'emballage en triant les matériaux. Jetez le papier et le carton avec les vieux papiers et les films plastiques et les sachets avec les déchets recyclables.



### Collecte et élimination séparées des appareils usagés

Les appareils électroniques et électriques qui doivent être éliminés sont appelés des appareils usagés. Les propriétaires d'appareils usagés sont tenus de les déposer dans un point de collecte afin qu'ils soient triés et recyclés. Les appareils usagés ne peuvent pas être jetés dans les ordures ménagères, mais doivent être rapportés dans des points de collecte et de reprise spéciaux. Possibilité de reprise des appareils usagés : les propriétaires privés d'appareils usagés peuvent les déposer dans les points de collecte du service public de collecte des déchets ou dans les points de reprise mis en place par les fabricants ou les revendeurs conformément à la loi sur l'élimination des appareils électroniques et électriques, par exemple dans un point de collecte de sa commune/son quartier, ou directement chez le fabricant. L'élimination est gratuite pour vous.

Type de pile	Système chimique
Pile	En fonction de la pile utilisée

### Élimination des piles et des batteries :

Les piles et les batteries ne peuvent pas être jetées dans les ordures ménagères. Les consommateurs sont légalement tenus de déposer les piles et les batteries dans un point de collecte.

Les piles et les batteries peuvent être déposées gratuitement dans un point de collecte de votre commune/quartier ou dans les magasins afin d'être éliminées de manière écologique et de permettre le recyclage des matières premières précieuses qu'elles contiennent. En cas d'élimination non conforme, des substances toxiques peuvent polluer l'environnement et affecter la santé des hommes, des animaux et des plantes.

Les piles et les batteries contenues dans les appareils électroniques et électriques doivent si possible être éliminées séparément. Les piles et les batteries doivent être déchargées avant d'être déposées dans un point de collecte.



**BATTERIE RÜCKNAHME**



**Piezas del aparato/volumen de suministro**

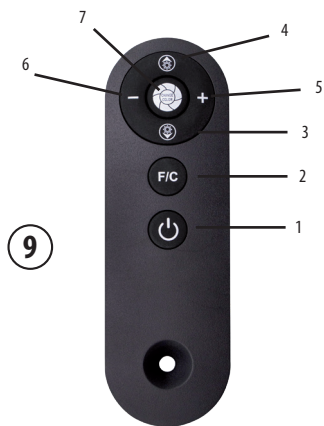
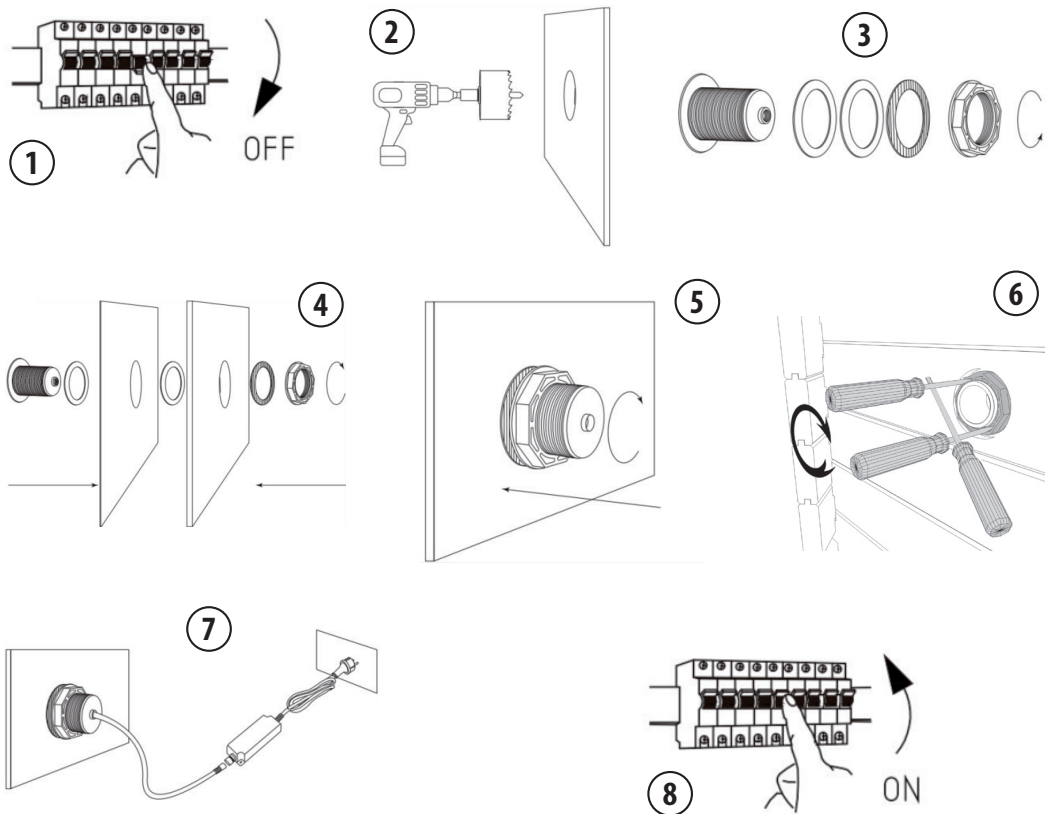

N.º	Descripción
1	Encendido/apagado
2	Parpadeo/RGB
3	Reducir la intensidad del color
4	Aumentar la intensidad del color
5	Aumentar la velocidad
6	Reducir la velocidad
7	Cambiar el color

**Información general**

El presente manual contiene información importante sobre la puesta en marcha y el uso. Lea atentamente el manual de instrucciones antes de utilizar el foco para piscinas. Especialmente las indicaciones de seguridad. En caso contrario, podría sufrir daños o dañar el foco para piscinas. Conserve el manual para su uso posterior. Si entrega el foco para piscinas a un tercero, asegúrese de entregarle también el presente manual de instrucciones. Este manual también puede descargarse en formato PDF desde nuestra página web [www.outsideliving.com](http://www.outsideliving.com).

**Instrucciones de seguridad**

Este aparato puede ser utilizado por niños a partir de 8 años y por personas con capacidades físicas, sensoriales o mentales reducidas o con falta de experiencia y conocimientos si están supervisados o si han recibido instrucciones sobre el uso del aparato de forma segura y comprenden los peligros que conlleva. Ningún niño sin supervisión puede ocuparse de la limpieza y el mantenimiento.

El foco para piscinas se ha concebido exclusivamente para el uso privado y no es apto para aplicaciones comerciales. Solo utilice el foco para piscinas tal y como se describe en el presente manual de instrucciones. Cualquier otro uso se considera inadecuado y puede provocar daños materiales o lesiones. El foco para piscinas no es un juguete. El fabricante o el distribuidor no se hace responsable de los daños derivados de un uso inadecuado o incorrecto.

- De acuerdo con los requisitos de las directivas armonizadas de la CE, las normas de seguridad de la CE y las normas específicas del producto, el foco para piscinas debe conectarse a una red eléctrica de CA de 230 V/50 Hz a través de un transformador de seguridad. En caso necesario, consulte a su proveedor local de electricidad sobre las normas de conexión.
- La fuente de alimentación del transformador debe situarse a una distancia mínima de 3,5 metros de la piscina. La electricidad debe alimentarse a través de un interruptor diferencial (dispositivo diferencial residual) con una corriente residual nominal no superior a 30 mA.
- El transformador no debe entrar en contacto con agua ni humedad.
- Retire inmediatamente el transformador de la toma de corriente si se produce una avería o si el aparato no se va a utilizar durante un largo periodo de tiempo.
- Únicamente utilice el transformador suministrado.
- La potencia de iluminación conectada no debe superar la potencia nominal del transformador. Una carga excesiva puede dañar el transformador de forma irremediable.
- No tire del transformador por el cable para extraer el enchufe de la toma de corriente.
- Tienda el cable del transformador de forma que no pueda entrar en contacto con objetos afilados o calientes.
- No coloque el transformador cerca de temperaturas extremas y protéjalo contra la humedad.
- Los cables de alimentación del foco para piscinas y del transformador no pueden sustituirse. Si el cable está dañado, el aparato afectado ya no podrá utilizarse y deberá desecharse correctamente.
- Únicamente encienda el foco para piscinas cuando la piscina esté llena de agua para evitar un sobrecalentamiento y daños en la fuente de iluminación.
- Si el cable de esta luminaria está dañado, solo el fabricante o su agente de servicio o una persona con cualificación similar puede sustituirlo para evitar peligros.
- La fuente luminosa de esta luminaria no puede sustituirse. Si la fuente de iluminación está defectuosa o ha llegado al final de su vida útil, deberá sustituirse toda la luminaria.
- La iluminación de la piscina solo puede utilizarse en el agua.

El foco para piscinas debe utilizarse con un transformador de aislamiento de seguridad conforme a la norma IEC 752 con el siguiente símbolo:

**Compruebe el foco para piscinas y el volumen de suministro****Riesgo de daños**

Si abre el embalaje con una cuchilla afilada u otro objeto puntiagudo sin cuidado, el foco para piscinas o el accesorio puede sufrir daños. Retire el foco para piscinas del embalaje. Compruebe si el foco para piscinas o los accesorios presentan daños. Si es el caso, póngase en contacto inmediatamente con el distribuidor.

**Montaje****Información general**

- La superficie del lugar de montaje seleccionado debe ser completamente lisa. Esto garantiza que el foco para piscinas quede bien sellado y bien fijado a la pared de la piscina.
- A fin de evitar deslumbramientos, el foco para piscinas debe instalarse de forma que emita luz en dirección opuesta a la casa o al campo de visión habitual de la piscina.
- El foco para piscinas se suministra con un cable de 5 metros
- Desconecte siempre la alimentación eléctrica antes de instalar o desmontar el foco para piscinas y antes de realizar cualquier otro trabajo.
- A fin de evitar tener que vaciar demasiada agua al cambiar el foco para piscinas, recomendamos instalarlo en un lugar fácilmente accesible desde la parte superior de la piscina.

**Montaje en una piscina con borde de madera**

1. Siga la secuencia de montaje que se muestra en las figuras 1 a 7.
2. Determine la posición para instalar el foco para piscinas en el interior de su piscina y trasládela al exterior de la pared de madera.
3. Tenga en cuenta que el foco para piscinas debe situarse a unos 40-55 cm por debajo del nivel normal del agua.
4. Marque el punto a taladrar en el centro del tablón de madera y, a continuación, perforo un orificio de Ø 65 mm con una fresadora.
5. Taladre con cuidado para no dañar la lámina. Asegúrese de que solo perfora la madera con la fresadora.
6. La lámina no debe perforarse con la fresadora.
7. Utilice un cúter con una cuchilla nueva para cortar un orificio de unos 50 mm en la lámina.
8. Retire la tuerca y las juntas B y C del foco. Deje la junta de silicona A en el foco.
9. Coloque la junta B entre la pared de madera y el revestimiento.
10. Pase el cable desde el interior de la piscina a través de la pared de madera y el revestimiento.
11. Empuje el foco a través de la pared de madera y coloque la conexión de corcho marrón C en la pared exterior de la piscina.
12. Asegúrese de que el montaje se lleva a cabo como la figura 4.
13. Enrosque firmemente la tuerca de fijación en la rosca del foco para piscinas para garantizar la estanqueidad de la instalación. Si utiliza pinzas Multigrip, tenga cuidado de no apretar demasiado la tuerca de fijación y dañarla.

**Montaje en una piscina con pared de acero o de plástico reforzado con vidrio**

Durante el montaje del foco para piscinas en una piscina fabricada con un material distinto a la madera (por ejemplo, acero, plástico reforzado con vidrio, etc.), proceda de la misma manera que se describe en el apartado Montaje en una piscina con borde de madera. No obstante, asegúrese de seleccionar una fresadora adecuada para el material de la piscina. Tenga también en cuenta que la pared de la piscina debe tener un grosor mínimo de 3 mm, pero no superior a 48 mm.

**Puesta en marcha**

Una vez que haya instalado el foco para piscinas en la pared de su piscina, siga los pasos que se indican a continuación para ponerlo en marcha:

1. Conecte el enchufe del cable de iluminación al transformador de seguridad.
2. Coloque el tapón de sellado en la rosca del transformador de seguridad y apriételo.
3. Inserte el enchufe del transformador de seguridad en la toma exterior prevista para ello siguiendo las instrucciones de seguridad.

**Funciones del mando a distancia**

El foco para piscinas puede controlarse con el mando a distancia. El alcance máximo del mando a distancia asciende a 5 m si el foco para piscinas está instalado a una profundidad de agua de unos 50 cm. Se necesita una batería CR2025 para el mando a distancia (no incluida). Tras encender el foco para piscinas, aparece el último programa seleccionado. Los siguientes programas pueden controlarse con el mando a distancia:

1. Funcionamiento continuo
2. Gradiente de color
3. Parpadeo

Tras encender el foco para piscinas (1), puede modificar los siguientes ajustes dentro de los distintos programas (véase la figura 9):

Funcionamiento continuo

Pulse el botón de parpadeo/RGB (2) para pasar al funcionamiento continuo de un solo color. En este programa, puede elegir entre 7 colores diferentes utilizando el botón de cambio de color (7). Puede ajustar la intensidad luminosa en 10 niveles utilizando los botones de intensidad del color (3 y 4).

Gradiente de color

Pulse el botón de parpadeo/RGB (2) para pasar del modo continuo al modo de gradiente de color. En este programa, puede cambiar la velocidad del gradiente de color utilizando los botones de aumento (5) o reducción (6) de la velocidad. También puede regular la intensidad luminosa en 10 niveles utilizando los botones de intensidad del color (3 y 4). Tenga en cuenta que la velocidad del gradiente de color se reduce a medida que aumenta la intensidad luminosa. Si pulsa el botón de cambio de color (7), pasará automáticamente al programa de funcionamiento continuo.

Parpadeo

Pulse el botón de parpadeo/RGB (2) para pasar del modo de gradiente de color al modo de parpadeo. En este programa, puede cambiar la velocidad del parpadeo en 10 niveles utilizando los botones de aumento (5) o reducción (6) de la velocidad. También puede regular la intensidad luminosa en 10 niveles utilizando los botones de intensidad del color (3 y 4). Si pulsa el botón de cambio de color (7), pasará automáticamente al programa de funcionamiento continuo.

**En caso de no utilización/almacenamiento durante el invierno**

Si el foco para piscinas no se utiliza durante un largo periodo de tiempo o se vacía el agua, puede dejar el foco para piscinas instalado en la piscina.

Almacenamiento durante el invierno

Durante el periodo invernal, desconecte el transformador de seguridad del cable de la luz y guárdelo en un lugar sin heladas. Proteja el enchufe del cable de la luz contra las inclemencias del tiempo, como lluvia, nieve, heladas. No es necesario desmontar el foco para piscinas instalado de forma permanente.

**Mantenimiento y cuidados**

Limpieza de la carcasa

Únicamente utilice agua y un paño suave. Asegúrese de no aplicar demasiada presión en la carcasa o, en caso contrario, podría dañarse por completo. Limpie periódicamente la carcasa o cuando se hayan acumulado algas o suciedad para permitir una intensidad luminosa plena.

Sustitución de las fuentes de luz

No es posible sustituir la fuente de luz. El aparato afectado debe retirarse por completo.

**Reparaciones**

Si la carcasa o el LED están dañados, no es posible repararlo. A continuación, no debe seguir utilizando la pieza afectada y debe eliminarse del foco para piscinas.

**Pedido de repuestos**

Al pedir repuestos o durante la resolución de problemas según el punto "Resolución de problemas", necesitamos la siguiente información:

1. Nombre del artículo
2. Número de artículo del aparato
3. Copia de la factura
4. Descripción del error

**Datos técnicos**

Artículo	7504628
Cólor	RGBW
Material	PC (poli-carbonato)
Temperatura máxima	-10 °C – 35 °C
Tipo de protección	IP68
Clase de protección	III
Clase de protección del transformador	IP68
Ajustes de color	Por mando a distancia
Alcance	Máximo 5 m
Batería del mando a distancia (no incluida)	CR2025
Corriente de entrada	CA 100-240 V/50-60 Hz
Tensión nominal	12 V CC

Potencia nominal	10 W
Longitud del cable	5 m + 1,5 m del transformador
Medidas	Ø 9 x A10 cm
Espesor mínimo de la pared	3 mm
Espesor máximo de la pared	48 mm

**Resolución de problemas**

No repare usted mismo el foco para piscinas. Si utiliza piezas inadecuadas para la reparación, puede aumentar el riesgo de producirse un cortocircuito. Algunos problemas pueden deberse a pequeñas averías que puede arreglar usted mismo/a. Para ello, siga las siguientes instrucciones en función del problema en cuestión. Si esto no soluciona el problema, póngase en contacto con el servicio de atención al cliente y obtenga la información necesaria tal y como se describe en la sección de pedido de repuestos.

Fallo	Causa	Solución
El foco para piscinas no se enciende	Mando a distancia demasiado lejos	Reduzca el alcance del foco para piscinas a 5 m
	Batería vacía	Compruebe la batería del mando a distancia
	No hay tensión en el transformador	Compruebe la conexión entre el foco para piscinas y el transformador, así como entre el enchufe y la toma de corriente
		Compruebe el fusible de la toma en su caja de distribución

**2 Garantía**

Nuestros productos se someten a un estricto control de calidad. Si, a pesar de todo, este dispositivo no funcionase correctamente en algún momento, le pedimos disculpas. Para la reclamación de los derechos derivados de la garantía será de aplicación lo siguiente:

- Estas condiciones de garantía se dirigen exclusivamente a los consumidores, es decir, a las personas físicas que no tienen intención de utilizar este producto en el curso de su actividad comercial o de otro tipo de actividad por cuenta propia.
- Nuestra garantía cubre la reparación de los defectos de material y fabricación o la sustitución del aparato.
- Las reclamaciones de garantía son válidas durante un periodo máximo de 2 años a partir de la fecha de compra. Queda excluida la posibilidad de hacer valer los derechos de garantía después de la expiración del periodo de garantía.
- Si el artículo está cubierto por las disposiciones de la garantía, se reparará gratuitamente o se sustituirá gratuitamente por un artículo idéntico o, a nuestra discreción, un artículo equiparable. La reparación o sustitución del producto no supone una ampliación del periodo de garantía, ni este servicio inicia un nuevo periodo de garantía para el producto o para las piezas de recambio instaladas. Quedan excluidos de nuestra garantía:
  - Daños en el aparato causados por el incumplimiento del manual de instrucciones.
  - Incumplimiento de las normas de mantenimiento y seguridad o por la exposición del aparato a condiciones ambientales anormales o por una conservación deficiente.
  - Los daños en la unidad causados por un uso incorrecto o inadecuado (como la sobrecarga de la unidad o el uso de herramientas o accesorios de aplicación no autorizados), la penetración de cuerpos extraños en la unidad (como arena, piedras o polvo), el uso de la fuerza o las influencias externas (como los daños causados por una caída).
  - Los daños en el aparato o en sus piezas que sean consecuencia del desgaste normal provocado por el uso, habitual o natural.

**Información sobre la retirada segura de las baterías**

- Retire la cubierta de la parte posterior del mando a distancia
- Retire la batería insertada

**CE** La Declaración de Conformidad de la UE puede solicitarse a través de la siguiente dirección: [www.outsideliving.com](http://www.outsideliving.com)

**Eliminación del embalaje**

**Recicla** Elimine el embalaje según su naturaleza. Deseche la cartulina y el cartón en el contenedor de residuos de papel, y las láminas y las bolsas en los puntos de recogida de materiales reciclables.

**Recogida selectiva y eliminación de aparatos antiguos**  
 Los equipos eléctricos y electrónicos que se han convertido en residuos se denominan residuos de aparatos. Los propietarios de residuos de aparatos deben eliminarlos de forma separada de los residuos municipales no clasificados. En concreto, los residuos de aparatos no pertenecen a la basura doméstica, sino a sistemas especiales de recogida y devolución. Opciones para la devolución de residuos de aparatos: los propietarios de los residuos de aparatos procedentes de hogares privados pueden devolverlos a los puntos de recogida de las autoridades públicas de gestión de residuos o a los puntos de recogida establecidos por los fabricantes o distribuidores de acuerdo con el Reglamento sobre residuos de equipos eléctricos y electrónicos («ElektroG»), en un punto de recogida de su municipio/distrito que se encargará del reciclaje profesional o directamente al fabricante. La eliminación es gratuita para usted.

Tipo de batería	Sistema químico
Batería	En función de la batería utilizada

**Eliminación de baterías y acumuladores:**  
 Las baterías y los acumuladores no deben eliminarse con los residuos domésticos. Los consumidores están obligados por ley a deshacerse de las baterías y los acumuladores por separado. Las baterías y los acumuladores pueden dejarse gratuitamente en un punto de recogida municipal o en las tiendas para eliminarse de forma respetuosa con el medioambiente y recuperar las valiosas materias primas. Una eliminación inadecuada puede provocar la liberación de sustancias tóxicas en el medioambiente, lo que puede tener efectos nocivos en los seres humanos, los animales y las plantas. Las baterías y los acumuladores incluidos en aparatos eléctricos deben eliminarse de forma independiente. Únicamente elimine las baterías y los acumuladores si están descargados. En el caso de baterías y acumuladores con litio, tape los terminales antes de desecharlos para evitar un cortocircuito externo. Un cortocircuito puede provocar un incendio o una explosión.



# 1 Istruzioni per l'uso PoolSpot



Componenti del dispositivo / contenuto della fornitura

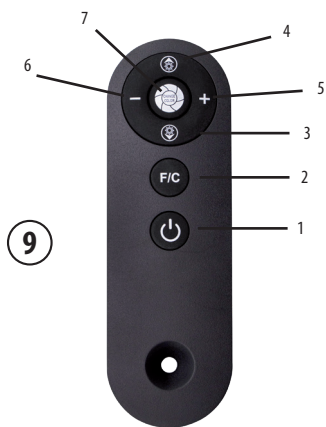
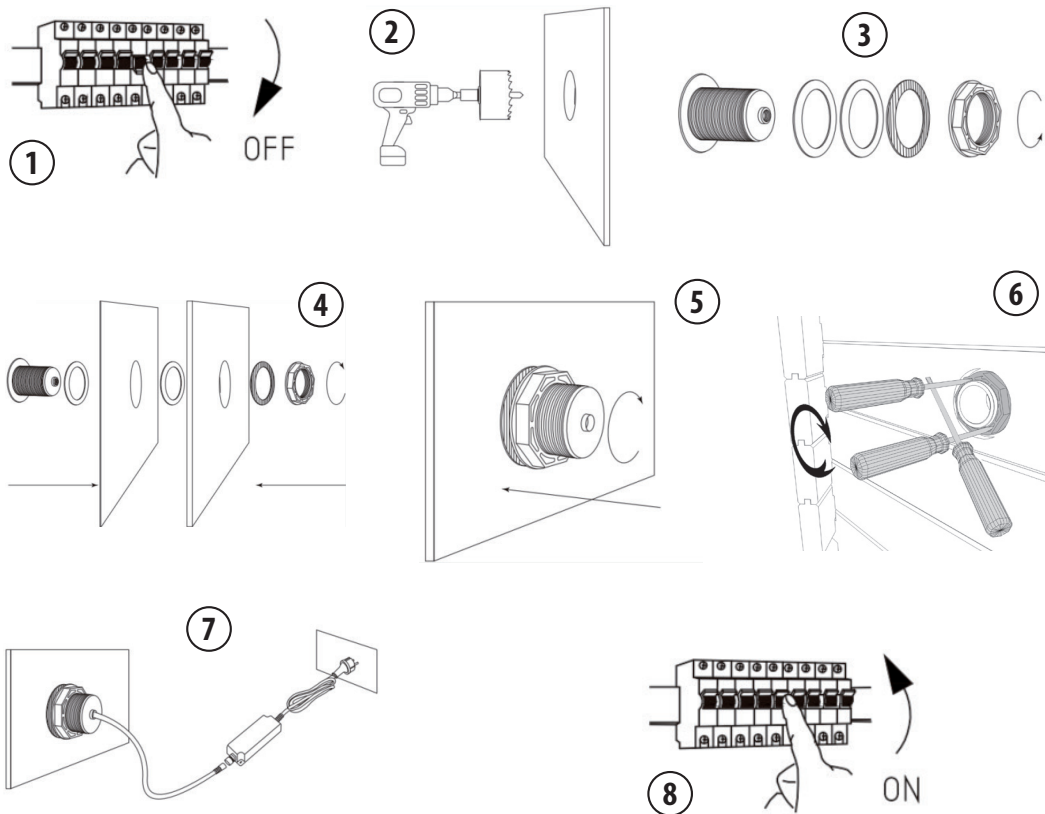

No.	Descrizione
1	ON/OFF
2	Lampeggio/RGB
3	Riduzione intensità del colore
4	Aumento intensità del colore
5	Aumento velocità
6	Riduzione velocità
7	Modifica del colore



## Informazioni generali

Gentile cliente,

le presenti istruzioni per l'uso contengono informazioni importanti relative alla messa in funzione e all'utilizzo del prodotto. Prima di utilizzare il faretto da piscina, leggere attentamente le istruzioni per l'uso. Ciò vale in particolare per le avvertenze di sicurezza. Altrimenti si possono subire lesioni o danneggiare il faretto da piscina. Conservare le istruzioni d'uso per future consultazioni. Se si consegna il faretto da piscina a terzi, consegnare anche le presenti istruzioni per l'uso. Queste istruzioni per l'uso si possono anche scaricare come file PDF dal nostro sito Internet [www.outsideliving.com](http://www.outsideliving.com).



## Istruzioni di sicurezza

Il dispositivo non può essere utilizzato da bambini di età inferiore a 8 anni e da persone con facoltà fisiche, sensoriali o mentali limitate o senza la necessaria esperienza e conoscenza, a meno che non siano sorvegliate o non siano state istruite sull'uso in sicurezza e informate sui pericoli connessi. La pulizia e la manutenzione non possono essere eseguite da bambini senza l'opportuna sorveglianza. Il faretto da piscina è concepito esclusivamente per uso privato e non è adatto a impieghi industriali. Utilizzare il faretto da piscina soltanto come descritto nelle presenti istruzioni per l'uso. Qualsiasi impiego diverso da quello previsto è da considerarsi inappropriato e può provocare danni a persone o cose. Il faretto da piscina non è un giocattolo per bambini. Il produttore e il rivenditore non si assumono nessuna responsabilità per eventuali danni provocati dall'uso non appropriato o errato.

- Conformemente alle direttive CE armonizzate, alle norme di sicurezza CE e agli standard specifici del prodotto, il faretto da piscina deve essere collegato mediante un trasformatore di sicurezza alla rete elettrica con una tensione AC 230 V / 50 Hz. Informarsi eventualmente presso il proprio fornitore di energia elettrica locale in merito alle disposizioni di allacciamento.
- L'alimentazione di tensione del trasformatore deve essere ad almeno 3,5 metri di distanza dalla piscina. L'alimentazione di tensione deve essere alimentata con una corrente nominale di guasto non superiore a 30 mA mediante un interruttore differenziale (salvavita).
- Il trasformatore non deve entrare in contatto con acqua o umidità.
- Rimuovere immediatamente il trasformatore dalla presa se si verifica un'anomalia o se non si utilizza l'apparecchio per un periodo prolungato.
- Utilizzare esclusivamente il trasformatore fornito in dotazione
- La potenza di illuminazione collegata non deve superare la potenza nominale del trasformatore. Una sollecitazione eccessiva può causare danni irreparabili al trasformatore.
- Non tirare il trasformatore dal cavo per rimuovere la spina dalla presa.
- Posare il cavo del trasformatore in modo che non possa entrare in contatto con oggetti dai bordi taglienti o caldi.
- Non posizionare il trasformatore nelle vicinanze di temperature estreme e proteggere il trasformatore dall'umidità.
- I cavi elettrici del faretto da piscina e del trasformatore non possono essere sostituiti. Se il cavo è danneggiato, non è più possibile utilizzare il dispositivo in questione, che deve essere smaltito in modo regolare.
- Accendere il faretto da piscina solo quando la vasca è riempita con acqua, per evitare un surriscaldamento e danni alla lampadina.
- Nel caso in cui il cavo di questa lampada fosse danneggiato, può essere sostituito, per evitare pericoli, esclusivamente dal produttore o da un suo rappresentante addetto all'assistenza o da una persona avente qualifica simile.
- La sorgente luminosa di questa lampada non è sostituibile; se la lampadina è difettosa o è giunta a fine vita, si deve sostituire l'intera lampada.
- L'illuminazione per piscina può essere utilizzata solo nell'acqua.

Il faretto da piscina deve essere utilizzato con un trasformatore di sicurezza secondo la norma IEC 752, riportante il seguente simbolo:



## Controllare il faretto da piscina e il contenuto della fornitura

### Pericolo di danni

Se si apre la confezione incautamente con un coltello affilato o con un altro oggetto appuntito, il faretto da piscina o gli accessori possono subire dei danni. Estrarre il faretto da piscina dalla confezione. Controllare se il faretto da piscina o gli accessori presentano dei danni. In caso contrario, rivolgersi immediatamente al rivenditore.



## Montaggio

### Indicazioni generali

- La superficie del punto di montaggio scelto deve essere completamente liscia. Questo garantisce un fissaggio impeccabile del faretto da piscina alla parete della vasca e una buona impermeabilizzazione.
- Per evitare un abbagliamento, si dovrebbe installare il faretto da piscina in modo che proietti in direzione opposta a quella dell'abitazione o nel normale campo visivo verso la vasca.
- Il faretto da piscina è consegnato con un cavo della lunghezza di 5 m
- Prima del montaggio e dello smontaggio del faretto da piscina e prima di altri interventi, occorre interrompere sempre prima l'alimentazione elettrica
- Per evitare che per una sostituzione dei faretti da piscina sia necessario scaricare troppa acqua, si consiglia di installare il faretto da piscina in una posizione facilmente accessibile dal bordo superiore della vasca.

### Montaggio in una piscina con bordatura in legno

1. Rispettare la sequenza di montaggio come da figure da 1 a 7.
2. Definire sul lato interno della propria piscina la posizione per l'installazione dei faretti da piscina e trasferirla sul lato esterno della vasca in legno.
3. Assicurarsi che il faretto da piscina trovi a ca. 40-55 cm sotto al normale livello dell'acqua.
4. Contrassegnare al centro dell'asse di legno il punto da perforare e realizzare poi con una fresa perforante un carotaggio con Ø 65 mm.
5. Perforare con attenzione per non danneggiare la pellicola. Assicurarsi di perforare solo il legno con la fresa perforante.
6. Non si dovrebbe perforare la pellicola con la fresa perforante.
7. Tagliare con un taglierino con una lama nuova da ca. 50 mm un foro grande nella pellicola.
8. Rimuovere i dadi e le guarnizioni B e C dal faretto. Lasciare la guarnizione in silicone A sul faretto.
9. Posizionare la guarnizione B tra la parete in legno e la pellicola per laghetto.
10. Fare passare il cavo dall'interno della piscina attraverso la parete in legno e la pellicola per laghetto.
11. Inserire il proiettore attraverso la parete in legno e posizionare il raccordo in sughero C sulla parete esterna della piscina.
12. Assicurarsi che il montaggio avvenga come rappresentato in figura 4.
13. Stringere bene il dado sulla filettatura del faretto da piscina, per assicurarsi che l'installazione sia a tenuta d'acqua. Se si utilizza una pinza Multigrip, accertarsi che il dado di tenuta non sia stretto troppo, in modo da evitare che subisca danni.

### Montaggio in una piscina con parete in acciaio o in vetroresina

Quando si monta il faretto in una piscina composta da un materiale diverso dal legno (ad es. acciaio, vetroresina o simili) procedere proprio come descritto al punto Montaggio in una piscina con bordatura in legno. Fare attenzione comunque, in questo caso, a selezionare una fresa perforante adeguata al materiale della piscina. Assicurarsi inoltre che il bordo della piscina sia spesso almeno 3 mm e non sia comunque superiore a 48 mm.



## Messa in servizio

Dopo avere montato il faretto da piscina sulla parete della propria piscina, seguire i seguenti passi per la messa in funzione:

1. Collegare la presa di illuminazione con il trasformatore di sicurezza
2. Inserire il tappo di tenuta sulla filettatura della spina del trasformatore di sicurezza e stringerlo bene ruotando
3. Inserire la spina del trasformatore di sicurezza nell'opposta presa esterna come da istruzioni di sicurezza

## Istruzioni per l'uso PoolSpot



### Funzioni del telecomando

Si può controllare il faretto da piscina con il telecomando. Il raggio d'azione del telecomando corrisponde a massimo 5 m, se il faretto da piscina è installato in acqua alla profondità di circa 50 cm. Per il telecomando è necessaria una batteria CR2025 (non inclusa nella fornitura). Dopo l'accensione del faretto da piscina, compare l'ultimo programma selezionato. I seguenti programmi possono essere controllati con il telecomando:

1. Funzionamento continuo
2. Andamento del colore
3. Lampeggio

Dopo avere acceso il faretto da piscina (1), è possibile modificare le seguenti impostazioni all'interno dei diversi programmi (vedere figura 9):

Funzionamento continuo

Premere il tasto Lampeggio/RGB (2) per accedere al funzionamento continuo di un singolo colore. In questo programma è possibile scegliere con il tasto di modifica del colore (7) tra 7 colori diversi. Le intensità luminose possono essere regolate su 10 livelli con i tasti di intensità luminosa (3 e 4).

Andamento del colore

Premere il tasto Lampeggio/RGB (2) per passare dal funzionamento continuo alla modalità con andamento del colore. In questo programma è possibile modificare con le funzioni di aumento della velocità (5) o riduzione della velocità (6) la velocità dell'andamento del colore. Allo stesso modo si possono regolare le intensità luminose su 10 livelli con i tasti di intensità luminosa (3 e 4). Fare attenzione al fatto che con l'aumento dell'intensità luminosa, la velocità dell'andamento del colore si riduce. Azionando il tasto di modifica del colore (7) si cambia in automatico la modalità di funzionamento continuo.

Lampeggio

Premere il tasto Lampeggio/RGB (2) per passare dalla modalità con andamento del colore alla modalità di lampeggio. In questo programma è possibile modificare con le funzioni di aumento della velocità (5) o riduzione della velocità (6) la velocità del lampeggio su 10 livelli. Allo stesso modo si possono regolare le intensità luminose su 10 livelli con i tasti di intensità luminosa (3 e 4). Azionando il tasto di modifica del colore (7) si cambia in automatico la modalità di funzionamento continuo.



### Cosa fare in caso di inutilizzo / svernamento

Qualora non si utilizzasse il faretto da piscina per un periodo prolungato o sia stata scaricata l'acqua, è possibile lasciare montato il faretto nella piscina.

Svernamento

Per il periodo invernale scollegare il trasformatore di sicurezza dal cavo della luce e conservarlo in un luogo protetto dal gelo. Proteggere la spina del cavo della luce e da condizioni atmosferiche avverse, come ad es. pioggia, neve, gelo. Non è necessario smontare il faretto da piscina installato in maniera fissa.



### Cura e manutenzione

Pulizia dell'alloggiamento

Utilizzare solo acqua e un panno morbido. Assicurarsi di non esercitare una pressione eccessiva sull'alloggiamento per non rischiare di danneggiarlo. Pulire l'alloggiamento di tanto in tanto, o se si depositano alghe o sporcizia, per garantire la massima intensità luminosa.

Sostituzione della lampadina

Non è possibile sostituire la lampadina. Il dispositivo in questione deve essere smaltito per intero.



### Riparazioni

Se l'alloggiamento o il LED sono danneggiati, non è possibile ripararli. In tal caso non si deve più usare il componente in questione e il faretto da piscina deve essere smaltito come previsto dalle disposizioni vigenti.



### Ordine ricambi

Per l'ordine dei ricambi o quando si deve eliminare un problema, come al punto Problemi e soluzioni, abbiamo bisogno delle seguenti informazioni:

1. Nome articolo
2. Codice articolo dell'apparecchio
3. Copia della fattura
4. Descrizione dell'errore



### Dati tecnici

Articolo	7504628
Colore	RGBW
Materiale	PC (polycarbonato)
Temperatura massima	-10 °C – 35 °C
Tipo di protezione	IP68
Classe di protezione	III
Tipo di protezione trasformatore	IP68
Impostazione colori	Tramite telecomando
Raggio d'azione	Massimo 5 m
Batteria del telecomando (non inclusa)	CR2025
Tensione in ingresso	AC 100 – 240 V / 50/ 60 Hz
Tensione nominale	DC 12 V



## Istruzioni per l'uso PoolSpot

Potenza nominale	10 W
Lunghezza del cavo	5 m + 1,5 m trasformatore
Dimensioni	Ø 9 x H10 cm
Spessore minimo della parete	3 mm
Spessore massimo della parete	48 mm



### Problemi e soluzioni

Non riparare autonomamente il faretto da piscina! Se per la riparazione si utilizzano componenti inadatti, il pericolo di cortocircuito elettrico può aumentare notevolmente. Alcuni problemi possono essere provocati da anomalie di lieve entità e quindi possono essere risolti dall'utente stesso. Osservare le seguenti istruzioni a seconda del problema verificatosi. Se il problema non si risolve, rivolgersi al centro di assistenza clienti e tenere a portata di mano le informazioni richieste, riportate al punto Ordine ricambi.

Anomalia	Causa	Soluzione
Il faretto da piscina non si accende	Telecomando troppo lontano	Ridurre la portata per il faretto da piscina a 5 m
	Batteria scarica	Controllare la batteria nel telecomando
	Assenza di tensione sul trasformatore	Controllare il collegamento tra il faretto da piscina e il trasformatore, nonché tra spina e presa di rete
		Controllare il fusibile della presa nella propria cassetta di distribuzione.

## 2

### Garanzia

I nostri prodotti vengono sottoposti a severi controlli di qualità. Se questo apparecchio non dovesse funzionare perfettamente, ne saremmo molto spiacenti. Per la rivendicazione dei diritti di garanzia valgono le seguenti condizioni:

1. Le presenti condizioni di garanzia sono rivolte esclusivamente ai consumatori, cioè alle persone fisiche che non intendono utilizzare questo prodotto nell'ambito della loro attività commerciale o altra attività autonoma.
2. La nostra garanzia si estende all'eliminazione dei vizi materiali e di fabbricazione e alla sostituzione dell'apparecchio.
3. Le richieste di garanzia valgono al massimo 2 anni a partire dalla data di acquisto. È esclusa qualsiasi rivendicazione dei diritti di garanzia successivamente alla scadenza del periodo di garanzia.
4. Se l'articolo è coperto dalla garanzia, verrà riparato gratuitamente o sostituito, sempre gratuitamente, con un articolo identico o con uno equivalente di nostra scelta.

La riparazione o la sostituzione dell'apparecchio non prolunga il periodo di validità della garanzia, né questo servizio avvia un nuovo periodo di garanzia per l'apparecchio o per eventuali ricambi installati.

Dalla nostra garanzia sono esclusi:

- Danni al dispositivo dovuti al mancato rispetto delle istruzioni per l'uso
- Mancata osservanza delle indicazioni di manutenzione e sicurezza o dall'esposizione dell'apparecchio a condizioni ambientali anomale o da una pulizia insufficiente.
- Danni all'apparecchio provocati da abuso o utilizzo inappropriato (come ad es. sovraccarico dell'apparecchio o utilizzo di utensili o accessori non ammessi), penetrazione di corpi estranei nell'apparecchio (come ad es. sabbia, pietre o polvere), uso della violenza o influenze esterne (come ad es. danni dovuti a una caduta).
- Danni all'apparecchio o a parti dell'apparecchio che sono dovuti a un'usura normale, abituale o naturale.



### Indicazioni per l'estrazione sicura delle batterie

1. Rimuovere la copertura del telecomando sul retro
2. Rimuovere la batteria inserita



La dichiarazione di conformità UE può essere richiesta al seguente indirizzo:  
[www.outsideliving.com](http://www.outsideliving.com)

### Smaltimento degli imballaggi



Smaltire l'imballo a seconda del tipo di materiale. Prevedere per carta e cartone il riciclo della carta, per pellicole e sacchetti la raccolta differenziata.



### Raccolta differenziata e smaltimento degli apparecchi usati

Gli apparecchi elettrici ed elettronici che sono diventati rifiuti vengono definiti come apparecchi usati. I proprietari devono conferire tali apparecchi sottoponendoli a un sistema di raccolta separato dai rifiuti comunali non assortiti. Gli apparecchi usati, in particolare, non vanno smaltiti insieme ai rifiuti domestici, bensì con sistemi speciali di raccolta e restituzione. Opzioni di restituzione dei dispositivi usati: i proprietari degli apparecchi usati provenienti dalle abitazioni private possono consegnare tali apparecchi presso i centri di raccolta delle autorità pubbliche incaricate dello smaltimento o i centri di raccolta predisposti dai produttori o dai fornitori ai sensi della legge ElektroG, ad. un centro di raccolta del proprio comune/quartiere, oppure direttamente al produttore. Lo smaltimento non comporta alcun costo.

Tipo di batteria	Sistema chimico
Batteria	In base alla batteria impiegata

### Smaltimento di batterie e accumulatori:

Non smaltire le batterie e gli accumulatori insieme ai rifiuti domestici. I consumatori sono obbligati per legge a smaltire le batterie e gli accumulatori nella raccolta differenziata. Le batterie e gli accumulatori possono essere consegnati gratuitamente presso un centro di raccolta del proprio comune/quartiere o un rivenditore, affinché possano essere smaltiti nel rispetto dell'ambiente o riciclati per recuperare materie prime preziose. Se lo smaltimento non viene effettuato in maniera appropriata, sostanze tossiche possono contaminare l'ambiente e avere effetti dannosi per la salute dell'uomo, degli animali e delle piante. Le batterie e gli accumulatori contenuti negli apparecchi elettrici devono essere smaltiti, se possibile, separatamente dagli apparecchi. Consegnare le batterie e gli accumulatori soltanto quando sono scarichi. Prima dello smaltimento, staccare i poli dalle batterie e dagli accumulatori al litio onde evitare un cortocircuito esterno. Il cortocircuito può provocare un incendio o un'esplosione.



**BATTERIE RÜCKNAHME**

- GB Declaration of Conformity**  
The undersigned company, UBBINK GARDEN BV, declares on its own responsibility that this product complies with the requirements of the European Directives 2014/30/EU, 2014/35/EU, 2014/53/EU. The complete Declaration of Conformity can be requested at the following address: [www.outsideliving.com](http://www.outsideliving.com).
- D Konformitätserklärung**  
Die unterzeichnete Firma UBBINK GARDEN BV erklärt in eigener Verantwortung, dass dieses Produkt die Anforderungen der Europäischen Richtlinie 2014/30/EU, 2014/35/EU, 2014/53/EU erfüllt. Die vollständige Konformitätserklärung kann bei der folgenden Adresse angefordert werden: [www.outsideliving.com](http://www.outsideliving.com).
- NL Conformiteitsverklaring**  
Ondergetekende, de firma UBBINK GARDEN BV, verklaart op eigen verantwoordelijkheid dat het product voldoet aan de eisen van de EU-richtlijnen 2014/30/EG, 2014/35/EG, 2014/53/EU/de volledige tekst van de conformiteitsverklaring kan worden opgevraagd bij het volgende adres: [www.outsideliving.com](http://www.outsideliving.com).
- F Déclaration de conformité**  
La société soussignée UBBINK GARDEN BV certifie sous sa propre responsabilité que ce produit est conforme aux exigences des directives européennes 2014/30/EU, 2014/35/EU, 2014/53/EU. La déclaration de conformité complète peut être demandée à l'adresse suivante : [www.outsideliving.com](http://www.outsideliving.com).
- E Declaración de conformidad**  
La empresa que suscribe, UBBINK GARDEN BV, declara bajo su responsabilidad que este producto cumple los requisitos de las directivas europeas 2014/30/UE, 2014/35/UE, 2014/53/UE. La declaración de conformidad completa puede obtenerse en la siguiente dirección: [www.outsideliving.com](http://www.outsideliving.com).
- P Declaração de Conformidade**  
A empresa abaixo assinada UBBINK GARDEN BV declara, sob a sua própria responsabilidade, que este produto cumpre os requisitos da Diretriz Europeia 2014/30/EU, 2014/35/UE, 2014/53/UE. A declaração de conformidade completa pode ser solicitada no seguinte endereço: [www.outsideliving.com](http://www.outsideliving.com).
- I Dichiarazione di conformità**  
La ditta sottoscritta UBBINK GARDEN BV dichiara sotto la propria responsabilità che il prodotto in questione è conforme ai requisiti delle direttive europee 2014/30/UE, 2014/35/UE, 2014/53/UE. La dichiarazione di conformità completa può essere richiesta al seguente indirizzo: [www.outsideliving.com](http://www.outsideliving.com).
- GR Δήλωση Συμμόρφωσης**  
Η υπογεγραμμένη εταιρεία UBBINK GARDEN BV δηλώνει με δική της ευθύνη ότι το προϊόν αυτό πληροί τις απαιτήσεις της ευρωπαϊκής Οδηγίας 2014/30/ΕΕ, 2014/35/ΕΕ, 2014/53/ΕΕ. Μπορείτε ο ζητήσετε το πλήρες κείμενο της Δήλωσης Συμμόρφωσης στην ακόλουθη ηλεκτρονική διεύθυνση: [www.outsideliving.com](http://www.outsideliving.com).
- DK Overensstemmelseerklæring**  
Undertegnede firma UBBINK GARDEN BV erklærer på eget ansvar, at dette produkt opfylder kravene i det europæiske direktiv 2014/30/EU, 2014/35/EU, 2014/53/EU. Den fuldstændige overensstemmelseerklæring kan rekvireres på følgende adresse: [www.outsideliving.com](http://www.outsideliving.com).
- S Försäkran om överensstämmelse**  
Undertecknad företag UBBINK GARDEN BV förklarar på eget ansvar att denna produkt uppfyller kraven i europeiska direktiv 2014/30/EU, 2014/35/EU, 2014/53/EU. Den fullständiga försäkran om överensstämmelse kan beställas här: [www.outsideliving.com](http://www.outsideliving.com).
- N Samsvarserklæring**  
Undertegnet firma UBBINK GARDEN BV erklærer i eget ansvar at dette produktet oppfyller kravene til det europeiske direktivet 2014/30/EU, 2014/35/EU, 2014/53/EU. Den komplette samsvarserklæringen kan etterspores hos følgende adresse: [www.outsideliving.com](http://www.outsideliving.com).
- FIN Vaatimustenmukaisuusvakuutus**  
Allekirjoittanut yritys UBBINK GARDEN BV vakuuttaa omalla vastuullaan, että tämä tuote täyttää EU-direktiivien 2014/30/EU, 2014/35/EU, 2014/53/EU vaatimukset. Täydellinen vaatimustenmukaisuusvakuutus on saatavissa seuraavasta osoitteesta [www.outsideliving.com](http://www.outsideliving.com).
- PL Deklaracja zgodności**  
Niżej podpisana firma UBBINK GARDEN BV oświadcza na własną odpowiedzialność, że niniejszy produkt spełnia wymagania dyrektyw europejskich 2014/30/EU, 2014/35/EU, 2014/53/EU. Pełny tekst deklaracji zgodności można znaleźć pod następującym adresem: [www.outsideliving.com](http://www.outsideliving.com).
- RUS Декларация соответствия**  
Нижеподписавшаяся компания UBBINK GARDEN BV заявляет под свою ответственность, что данный продукт соответствует требованиям Европейских директив 2014/30/ЕU, 2014/35/ЕU, 2014/53/ЕU. Полный текст декларации соответствия можно запросить по адресу: [www.outsideliving.com](http://www.outsideliving.com).
- HR Izjava u skladnosti**  
Potpisana tvrtka UBBINK GARDEN BV izjavljuje u vlastitoj odgovornosti, da ovaj proizvod ispunjava zahtjeve Europske smjernice 2014/30/EU, 2014/35/EU, 2014/53/EU. Cijelu Izjavu o skladnosti možete zatražiti na sljedećoj adresi: [www.outsideliving.com](http://www.outsideliving.com).
- CZ Prohlášení o shodě**  
Podepsaná společnost UBBINK GARDEN BV prohlašuje na vlastní zodpovědnost, že tento výrobek splňuje požadavky evropské směrnice 2014/30/EU, 2014/35/EU, 2014/53/EU. Úplné znění prohlášení o shodě si můžete vyžádat na následující adrese: [www.outsideliving.com](http://www.outsideliving.com).
- SK Vyhlásenie o zhode**  
Podpísaná spoločnosť UBBINK GARDEN BV vyhlasuje na vlastnú zodpovednosť, že tento výrobok spĺňa požiadavky európskej smernice 2014/30/EU, 2014/35/EU, 2014/53/EU. O úplné znenie vyhlásenia o zhode môžete požiadať na nasledujúcej adrese: [www.outsideliving.com](http://www.outsideliving.com).
- SLU Izjava o skladnosti**  
Podpisano podjetje UBBINK GARDEN BV na lastno odgovornost izjavlja, da je ta izdelek v skladu z zahtevami evropskih Direktiv 2014/30/EU, 2014/35/EU, 2014/53/EU. Celotno izjavo o skladnosti lahko zahtevate na naslednjem naslovu: [www.outsideliving.com](http://www.outsideliving.com).
- H Megfelelőtlenség nyilatkozat**  
Az alulírott UBBINK GARDEN BV vállalat saját felelősségére kijelenti, hogy ez a termék megfelel a 2014/30/EU, a 2014/35/EU, 2014/53/EU európai irányelvek követelményeinek. A teljes megfelelősségi nyilatkozat a következő címen igényelhető: [www.outsideliving.com](http://www.outsideliving.com).
- EST Vastavusdeklaratsioon**  
Allkirjutanud ettevõtte UBBINK GARDEN BV kinnitab oma ainuvastutusest, et see toode vastab Euroopa direktiivide 2014/30/EL, 2014/35/EL, 2014/53/EL nõuetele. Täieliku vastavusdeklaratsiooni leiate järgmiselt aadressilt: [www.outsideliving.com](http://www.outsideliving.com).
- LV Atbilstības deklarācija**  
Aparšā parakstījis uzņēmums UBBINK GARDEN BV ar pilnu atbildību deklarē, ka šis izstrādājums atbilst Eiropas Direktīvas 2014/30/ES, 2014/35/ES, 2014/53/ES prasībām. Pilnu atbilstības deklarācijas tekstu var pieprasīt vietnē ar šādu adresi: [www.outsideliving.com](http://www.outsideliving.com).
- LT Atitikties deklaracija**  
Žemiau pasirašęs įmonė UBBINK GARDEN BV prisiima atsakomybę ir pareiškia, kad šis gaminyas atitinka Europos direktyvų 2014/30/ES, 2014/35/ES, 2014/53/ES reikalavimus. Visa atitikties deklaraciją rasite adresu: [www.outsideliving.com](http://www.outsideliving.com).
- BG Декларация за съответствие**  
Долуподписаната фирма UBBINK GARDEN BV декларира на собствена отговорност, че продуктът отговаря на изискванията на европейските директиви 2014/30/ЕC, 2014/35/ЕC. Пълната декларация за съответствие може да се изиска на следния адрес: [www.outsideliving.com](http://www.outsideliving.com).
- RO Declarație de conformitate**  
Firma semnată UBBINK GARDEN BV declară pe propria răspundere că acest produs îndeplinește cerințele Directivelor Europene 2014/30/UE, 2014/35/UE, 2014/53/UE. Declarația de conformitate completă poate fi solicitată la adresa următoare: [www.outsideliving.com](http://www.outsideliving.com).
- TR Uygunluk beyanı**  
Aşağıda imzası bulunan UBBINK GARDEN BV şirketi, tek sorumlu taraf olarak bu ürünün Avrupa Direktifi 2014/30/EU, 2014/35/EU, 2014/53/EU gereksinimlerini karşıladığını beyan eder. Uygunluk beyanının tamamı aşağıdaki adresten talep edilebilir: [www.outsideliving.com](http://www.outsideliving.com).

**F**

## Outside Living Industries France

17, rue de la Baignerie  
59000 Lille

☎ 0033 - (0) 320.17.93.93  
FAX) 0033 - (0) 320.17.93.94

**D**

**A**

## Outside Living Industries Deutschland GmbH

Liebauweg 32,  
D-46395 Bocholt

☎ 0049 (0)2871-29351-0  
FAX) 0049 (0)2871-29351-29

**NL**

## Outside Living Industries Nederland B.V.

Berenkoog 87  
1822 BN Alkmaar

☎ 0031 - (0) 72 5671 604  
FAX) 0031 - (0) 72 5671 673

**B**

## Outside Living Industries Belux BVNR

Wondelgemkaai 10  
9000 Gent

☎ 0032 - (0)9254 45 45  
FAX) 0032 - (0)9254 45 40



