

## Gegevensblad | Artikelnummer: 221-413

COMPACT-verbindingsklem; voor alle soorten geleiders; max. 4 mm<sup>2</sup>; 3-draads; met hendels; Behuizingskleur transparant; Omgevingstemperatuur max. 85 °C (T85); 4,00 mm<sup>2</sup>; transparant

[www.wago.com/221-413](http://www.wago.com/221-413)

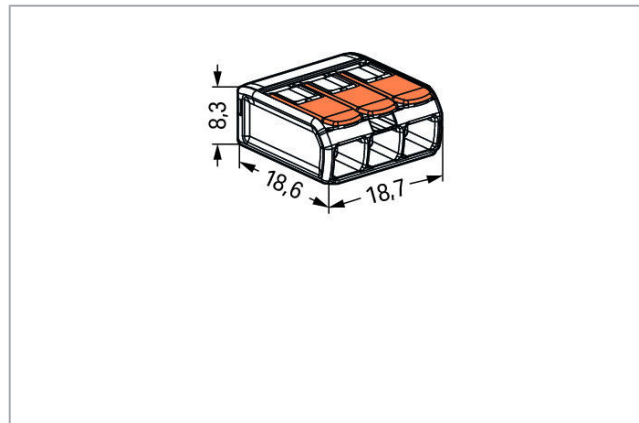
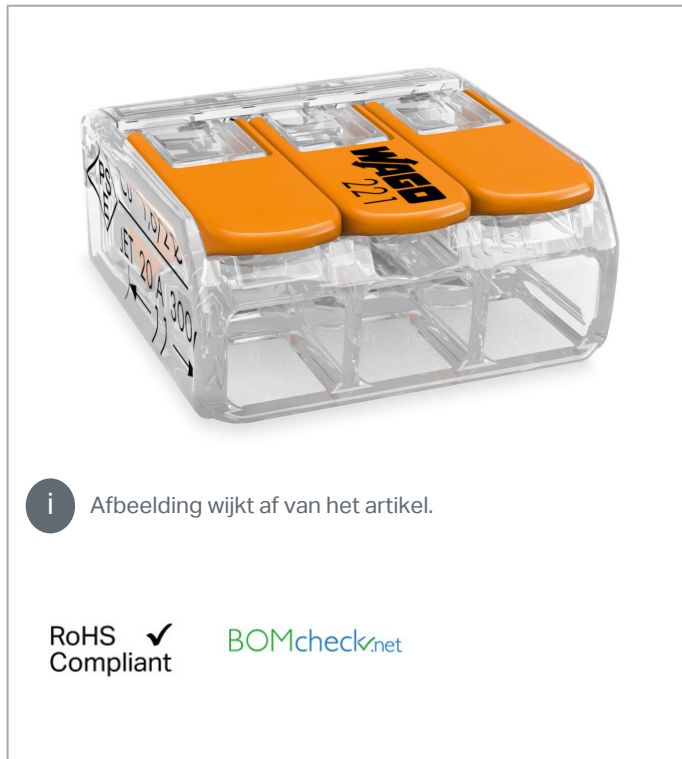

**i** Afbeelding wijkt af van het artikel.

RoHS  Compliant

[BOMcheck.net](https://www.bomcheck.net)



### Artikelbeschrijving

Wijzigingen voorbehouden. Let ook op de andere productdocumentatie!

WAGO Nederland B.V.  
Laan van de Ram 19  
7324 BW APELDOORN  
Tel.: +31 55 36 83 500 | Fax: +31 55 3683599  
Email: [info-nl@wago.com](mailto:info-nl@wago.com)

Hebt u vragen over onze producten?  
U kunt ons telefonisch bereiken op het nr. +31 55 3683500.



Uw voordelen:

- Eenvoudig in gebruik: hendel open, geleider invoeren, hendel dicht
- Verkrijgbaar als 2-, 3- en 5-draads klemmen
- Comfortabele aansluiting van geleiders van 0,14 tot 4 mm<sup>2</sup>
- Installatie van massieve, fijnaderige en meeraderige geleiders
- Tijdbesparing voor installateurs en fabrikanten
- Snelle installatie van apparaten met een groter benodigd vermogen
- Veilige installatie van lange kabels met grotere geleiderdoorsneden
- Bevestigingsadapter voor een normconforme installatie
- Individuele bevestigingsmogelijkheden

#### Veiligheidsopmerking 1:

In gearde stroomnetten

## Gegevens

### Elektrische gegevens

#### Ratings per IEC/EN 60664-1

Dimensioneringsgegevens conform	EN 60664
Toegekende spanning (II / 2)	450 V
Toegekende piekspanning (II / 2)	4 kV
Toegekende stroom	32 A
Legenda dimensioneringsgegevens	(II / 2) $\Delta$ overspanningscategorie II / vervuilingsgraad 2

#### Approvals per UL 1059

Approvals per	UL 486C
Toegekende spanning UL (Use Group C)	600 V
Toegekende stroom UL (Use Group C)	20 A

### Aansluitgegevens

Aansluittechniek	CAGE CLAMP <sup>®</sup>
Bedieningswijze	Hendel
Aansluitbare geleidermaterialen	Koper
Nominale doorsnede	4 mm <sup>2</sup>
Massieve geleider	0,2 ... 4 mm <sup>2</sup> / 24 ... 12 AWG
Meeraderige geleider	0,2 ... 4 mm <sup>2</sup> / 24 ... 12 AWG

Wijzigingen voorbehouden. Let ook op de andere productdocumentatie!

WAGO Nederland B.V.  
 Laan van de Ram 19  
 7324 BW APELDOORN  
 Tel.: +31 55 36 83 500 | Fax: +31 55 3683599  
 Email: [info-nl@wago.com](mailto:info-nl@wago.com)

Hebt u vragen over onze producten?  
 U kunt ons telefonisch bereiken op het nr. +31 55 3683500.



Fijnaderige geleider	0,14 ... 4 mm <sup>2</sup> / 24 ... 12 AWG
Afstriplengte	11 mm / 0.43 inch
Totaal aantal klemposities	3
Totaal aantal potentialen	1
Soort bedrading	Bedrading met zij-invoer

### Geometrische gegevens

Breedte	18,7 mm / 0.736 inch
Hoogte	8,3 mm / 0.327 inch
Diepte	18,6 mm / 0.732 inch

### Materiaalgegevens

Kleur	transparant
Brandbaarheidsklasse conform UL 94	V2
Kleur van het bedieningselement	oranje
Weight	2,5 g

### Omgevingsvoorwaarden

Omgevingstemperatuur (bedrijf)	85 ... 85 °C
Continuous operating temperature	105 ... 105 °C
T-Marking per EN 60998	T85

### Commerciële gegevens

Product Group	7 (Push Wire Conn.)
Verpakkingswijze	BOX
Country of origin	DE
GTIN	4050821808442
Customs tariff number	85369010000

### Vergunningen / certificaten

#### Landspecifieke goedkeuringen

Logo	Vergunning	Norm	Certificaatsnaam
	CCA DEKRA Certification B.V.	EN 60998	NTR NL-7642
	CCA	EN 60998	71-101731

Wijzigingen voorbehouden. Let ook op de andere productdocumentatie!



WAGO Nederland B.V.  
Laan van de Ram 19  
7324 BW APELDOORN  
Tel.: +31 55 36 83 500 | Fax: +31 55 3683599  
Email: [info-nl@wago.com](mailto:info-nl@wago.com)

Hebt u vragen over onze producten?  
U kunt ons telefonisch bereiken op het nr. +31 55 3683500.



DEKRA Certification B.V.



## Scheepsgoedkeuringen

Logo	Vergunning	Norm	Certificaatsnaam
	<b>ABS</b> American Bureau of Shipping	-	18-HG1755093-PDA
	<b>DNV GL</b> Det Norske Veritas, Germanischer Lloyd	EN 60998	TAE000015T
	<b>LR</b> Lloyds Register	EN 60998	04/20013 (E8)



## UL-goedkeuringen

Logo	Vergunning	Norm	Certificaatsnaam
	<b>UL</b> Underwriters Laboratories Inc.	UL 467	E201573
	<b>UL</b> Underwriters Laboratories Inc.	UL 486C	E69654

## Tegendeel

## Relevante producten







## Mounting adapter

	<b>Artikelnr.: 221-500</b> Bevestigingsadapter; Serie 221 - 4 mm <sup>2</sup> ; voor montage op TS 35/schroefmontage; oranje	<a href="http://www.wago.com/221-500">www.wago.com/221-500</a>
	<b>Artikelnr.: 221-500/000-006</b> Bevestigingsadapter; Serie 221 - 4 mm <sup>2</sup> ; voor montage op TS 35/schroefmontage; blauw	<a href="http://www.wago.com/221-500/000-006">www.wago.com/221-500/000-006</a>

Wijzigingen voorbehouden. Let ook op de andere productdocumentatie!

WAGO Nederland B.V.  
Laan van de Ram 19  
7324 BW APELDOORN  
Tel.: +31 55 36 83 500 | Fax: +31 55 3683599  
Email: [info-nl@wago.com](mailto:info-nl@wago.com)

Hebt u vragen over onze producten?  
U kunt ons telefonisch bereiken op het nr. +31 55 3683500.

	<b>Artikelnr.: 221-500/000-053</b> Bevestigingsadapter; Serie 221 - 4 mm <sup>2</sup> ; voor montage op TS 35/schroefmontage; donkergrijs/geel	<a href="http://www.wago.com/221-500/000-053">www.wago.com/221-500/000-053</a>
	<b>Artikelnr.: 221-503</b> Bevestigingsadapter; voor 3-draads klemmen; Serie 221 - 4 mm <sup>2</sup> ; voor schroefbevestiging; wit	<a href="http://www.wago.com/221-503">www.wago.com/221-503</a>
	<b>Artikelnr.: 221-503/000-004</b> Bevestigingsadapter; voor 3-draads klemmen; Serie 221 - 4 mm <sup>2</sup> ; voor schroefbevestiging; zwart	<a href="http://www.wago.com/221-503/000-004">www.wago.com/221-503/000-004</a>
	<b>Artikelnr.: 221-513</b> Bevestigingsadapter; voor 3-draads klemmen; Serie 221 - 4 mm <sup>2</sup> ; met klikvoetje voor horizontale montage; wit	<a href="http://www.wago.com/221-513">www.wago.com/221-513</a>
	<b>Artikelnr.: 221-513/000-004</b> Bevestigingsadapter; voor 3-draads klemmen; Serie 221 - 4 mm <sup>2</sup> ; met klikvoetje voor horizontale montage; zwart	<a href="http://www.wago.com/221-513/000-004">www.wago.com/221-513/000-004</a>
	<b>Artikelnr.: 221-523</b> Bevestigingsadapter; voor 3-draads klemmen; Serie 221 - 4 mm <sup>2</sup> ; met klikvoetje voor verticale montage; wit	<a href="http://www.wago.com/221-523">www.wago.com/221-523</a>
	<b>Artikelnr.: 221-523/000-004</b> Bevestigingsadapter; voor 3-draads klemmen; Serie 221 - 4 mm <sup>2</sup> ; met klikvoetje voor verticale montage; zwart	<a href="http://www.wago.com/221-523/000-004">www.wago.com/221-523/000-004</a>

## Downloads

### Documentatie

#### Aanbestedingstekst

221-413 GAEB X81 - Datei	19-feb-2019	xml 3,5 kB	Download
-----------------------------	-------------	---------------	----------

221-413 GAEB docx - Datei	23-jan-2019	docx 15,7 kB	Download
------------------------------	-------------	-----------------	----------

#### Meer informatie

Technical explanations	3-apr-2019	pdf 2,1 MB	Download
------------------------	------------	---------------	----------

## CAX-gegevens

### CAD-gegevens

2D/3D Models 221-413	URL	Download
----------------------	-----	----------

### CAE data

Wijzigingen voorbehouden. Let ook op de andere productdocumentatie!

WAGO Nederland B.V.  
Laan van de Ram 19  
7324 BW APELDOORN  
Tel.: +31 55 36 83 500 | Fax: +31 55 3683599  
Email: [info-nl@wago.com](mailto:info-nl@wago.com)

Hebt u vragen over onze producten?  
U kunt ons telefonisch bereiken op het nr. +31 55 3683500.

EPLAN Data Portal 221-413

[URL](#)

[Download](#)

ZUKEN Portal 221-413

[URL](#)

[Download](#)

## Instructies voor gebruik

### Geleider aansluiten

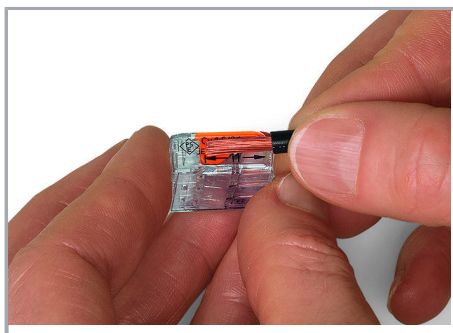

De geleider 11 mm afstrippen.

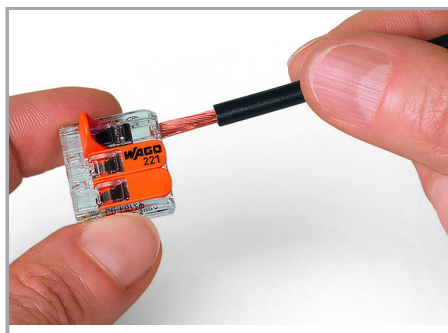

Geleider aansluiten: klempositie met de bedieningshendel openen en de geleider invoeren.

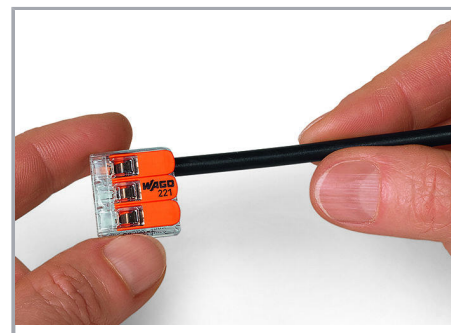

De hendel weer in de rustpositie zetten.

### Toepassing

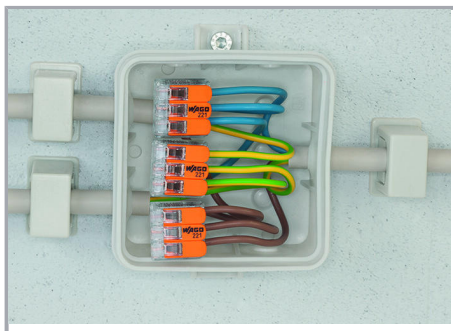

Aansluiting van fijnaderige geleiders in lasdozen

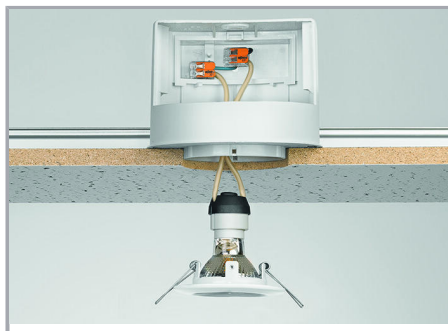

Individuele opbouw van laagspanningsverlichtingsystemen



Verdeling van verlichtingsystemen in centraaldozen

Wijzigingen voorbehouden. Let ook op de andere productdocumentatie!

WAGO Nederland B.V.  
Laan van de Ram 19  
7324 BW APELDOORN  
Tel.: +31 55 36 83 500 | Fax: +31 55 3683599  
Email: [info-nl@wago.com](mailto:info-nl@wago.com)

Hebt u vragen over onze producten?  
U kunt ons telefonisch bereiken op het nr. +31 55 3683500.



Aansluiting van pendelarmaturen in verlaagde plafonds

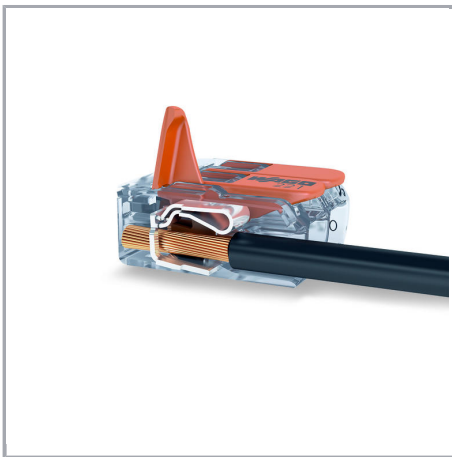

COMPACT-verbindingklemmen voor alle soorten geleiders 4 mm<sup>2</sup>, serie 221

Wijzigingen voorbehouden. Let ook op de andere productdocumentatie!

WAGO Nederland B.V.  
Laan van de Ram 19  
7324 BW APELDOORN  
Tel.: +31 55 36 83 500 | Fax: +31 55 3683599  
Email: [info-nl@wago.com](mailto:info-nl@wago.com)

Hebt u vragen over onze producten?  
U kunt ons telefonisch bereiken op het nr. +31 55 3683500.



### Compacte verbindingklemmen

Deze klemmen tot wel 5 afgestripte fijnaderige geleiders 0,14 ... 4 mm<sup>2</sup> en massieve of meeraderige geleiders 0,2 ... 4 mm<sup>2</sup> – en dat alles zonder gereedschap!

#### Zo werkt het:

De klempositie met een oranje bedieningshendel openen tot de hendel zich in een verticale positie bevindt. De geleider invoeren en de hendel naar de rustpositie (in één lijn met de behuizing van de klem) overhalen.

#### Veiligheid:

Dankzij de verzonken bedieningshendel is een incidentele foutieve bediening bij het invoeren in krappe ruimten uitgesloten.

Een veilige toepassing voor alle soorten geleiders (massief, meeraderig en fijnaderig) wordt door diverse toelatingen (ENEC, UL) bevestigd.

Wijzigingen voorbehouden. Let ook op de andere productdocumentatie!