

 amplicomms

PowerTel 196



GEBRUIKSAANWIJZING

SAMENVATTING

BESCHRIJVING VAN TELEFOON PowerTel 196	4
INSTALLATIE	5
Aanbevelingen	5
Telefooninstallatie	5
Wandmontage	5
Voorzichtig	6
ALGEMEEN GEBRUIK	6
Bellen	6
Nummers uit het geheugen	6
Bel een uitgaand nummer terug	6
Oproep beantwoorden	7
Handsfree-volume instellen	7
Volume van de beltoon instellen	7
Volume van de handset instellen(en de audio-boost)	7
Aanpassing van de equalizer van de handset	7
PROGRAMMEREN	8
Taal instellen	8
Contrast instellen	8
Flitstijd instellen	8
Beltoon	8
Toetstonen	9
Bevestigingstonen	9
Softwareversie	9
Kiesmodus	9
Reset	10
Instellen directe toegangsgeheugens M1/M2/TOETS 1	10
Een nummer verwijderen	10
Kopieer een contact- of oproeplijstnummer naar M1/M2/TOETS 1	10
Telefoonboek	11
Bekijk of bel een nummer	11

Bewerk een naam en nummer -----	11
Een nummer verwijderen -----	12
Verwijder alle contacten -----	12
Geheugenstatus -----	12
Nummerweergave en oproeplijst -----	12
Nummerweergave -----	12
Oproeplijst -----	12
Bekijk de oproeplijst -----	13
Kies een nummer in de oproeplijst -----	13
Kopieer een oproeplijstnummer naar het telefoonboek -----	13
Een nummer verwijderen -----	13
Verwijder de volledige oproeplijst -----	13
Datum en tijd -----	14
Instellen datum en tijd -----	14
Stel het tijdformaat in -----	14
Help -----	15
Geen kiestoon -----	15
Geen beltoon -----	15
Nummerweergave werkt niet -----	15
Een nummer kan niet in het telefoonboek worden opgeslagen -----	15
Geen displayweergave -----	15
GARANTIE -----	16
VEILIGHEID -----	18
OMGEVING -----	18
OVEREENSTEMMING -----	18

BESCHRIJVING VAN TELEFOON PowerTel 196

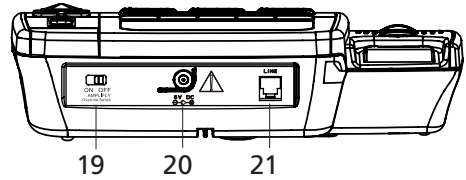
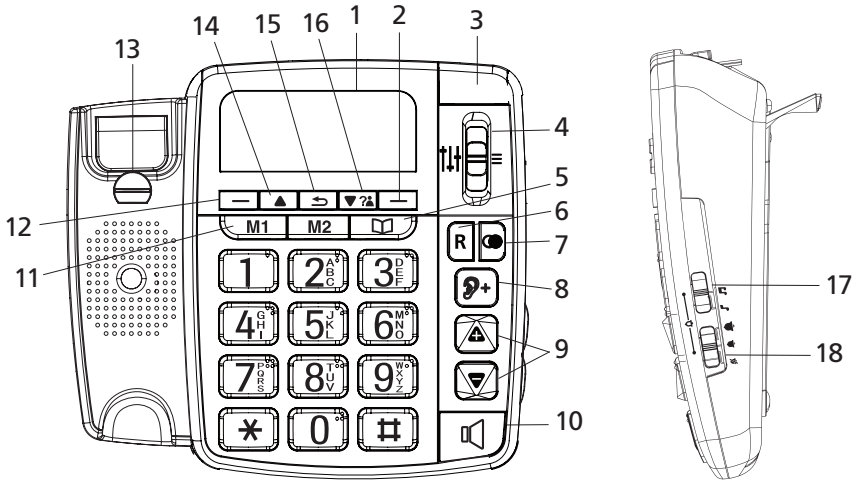

1. Lcd-display
2. Rechter softkey
3. Indicator (inkomend gesprek)
4. Handset ontvanger-equalizer
5. Telefoonboektoets
6. Flitstoets
7. Herhalingstoets
8. Audioboost (volume van de handset-ontvanger wordt versterkt)
9. Handenvrij of handsetvolume verhogen/verlagen
10. Handsfreetoets
11. 2 one-touch direct geheugen (M1 en M2)
12. Linker softkey
13. Hangtoets
14. Omhoog
15. Retourtoets
16. Omlaag/CID-overzicht
17. Beltoonhoogte
18. Ringvolumeregeling
19. VERSTERKEN-overbruggings chakelaar
20. DC 6V ingang
21. Lijnaansluiting

INSTALLATIE

Aanbevelingen

- Stel de telefoon niet bloot aan direct zonlicht of een te hoge temperatuur.
- Vereiste bedrijfstemperatuur tussen + 5°C en + 40°C.
- Uw telefoon moet ten minste 1 meter verwijderd zijn van radioapparatuur zoals televisie, mobiele telefoon, enz.

Telefooninstallatie

- Uw telefoon moet op een vlak en stabiel oppervlak worden geplaatst. Steek het spiraalsnoer in de handset (A) en in de aansluiting aan de linkerkant van de telefoon (B).
- Steek het kleine uiteinde van de netvoedingsadapter in de voedingsaansluiting op de basis (D)
- Steek de stekker van de netvoedingsadapter in een stopcontact (E)
- Steek het telefoonsnoer in de aansluiting aan de achterzijde van de set en in de wandansluiting (C) of in de telefoonaansluiting van de internetbox. Voor de tafelpositie kunt u de 2 voeten onder de basis (F) uitklappen.

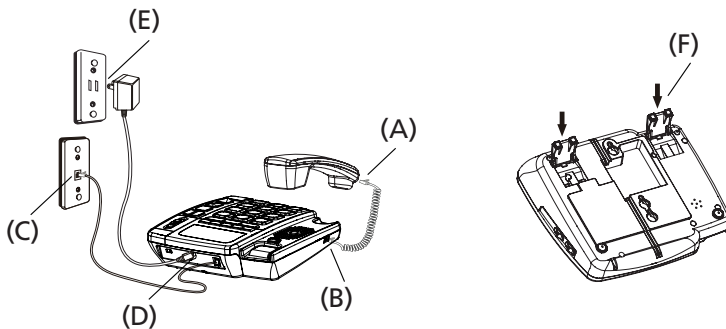

Wandmontage

- Klap de 2 voeten in de basis (F).
- Klap het kleine plastic plaatje uit de basis (13).
- Boor twee gaten van 6 mm op 100 mm afstand van elkaar. Plaats 2 muurpluggen en monteer de telefoon met de houtschroeven (3,5 mm in diameter en 30 mm lang) in.
- Monteer de basis aan de 2 schroeven door de basis omlaag te brengen.

Voorzichtig

- Gebruik alleen de 6,0V DC-voeding die bij de telefoon is geleverd.
Model AC/DC-netvoedingsadapter: HJ-0600400P1-EU of HJ-0600400A1-UK
Fabrikant: Shenzhen Huajin Electronic Co., Ltd.
Input: AC 100 - 240V ; 50/60Hz ; 0,15A max
Uitgang: DC 6,0V; 400mA



OF

- Model AC/DC-netvoedingsadapter: AT-337E-060045A of AT-536B-060045B
Fabrikant: Shenzhen Baijunda Electronic Co., Ltd.
Input: AC 100 - 240V ; 50/60Hz ; 0,2A max
Uitgang: DC 6,0V; 450mA
Voor apparatuur die direct op het stroomnet wordt aangesloten moet de contactdoos in de buurt van de apparatuur worden geïnstalleerd en gemakkelijk toegankelijk zijn.

ALGEMEEN GEBRUIK

PT196 is een full-duplex telefoon om u te laten genieten van een simultaan 2-richtingsgesprek zonder akoestische terugkoppeling, zowel op de receiver tijdens normale gesprekken als bij gesprekken in de handsfree-modus.





Bellen

- Neem de handset op of druk op de toets .
- Kies het nummer met behulp van het toetsenbord.
- Om het gesprek te beëindigen: Leg de handset terug op het basis of druk op de toets .



Nummers uit het geheugen

- Neem de handset op of druk op de toets .
- Druk op ,  of  +  /  + Oproep.
- Hang aan het einde van het gesprek de hoorn op of druk op de toets .



Bel een uitgaand nummer terug

- Druk op de toets .
- Druk  of  om het nummer te kiezen.
- Neem de handset op of druk op de toets .

Oproep beantwoorden

- Om te antwoorden: neem de handset op of druk op de toets  (handsfree-modus).
- Om op te hangen: Leg de handset terug op het basis of druk op de toets .

Handsfree-volume instellen

- Tijdens een (handsfree-)gesprek.
- Druk op  om het volume te verhogen.
- Druk op  om het volume te verlagen.
- Er kunnen 8 niveaus worden geselecteerd.

Volume van de beltoon instellen

Schuif de schakelaar om het belvolume in te stellen   .

Opmerking: Als de beltoon uit is, knippert het oproeplampje nog steeds om een inkomende oproep aan te geven.

Volume van de handset instellen (en de audio-boost)

Tijdens het gesprek met de handset zijn er 2 versterkingsmodi beschikbaar:

- **Standaardmodus**

Druk op  of  om het niveau te verhogen of te verlagen (8 niveaus).

- **Audioboost-modus (extra sterk tot + 60dB)**

Druk tijdens het gesprek met de handset op de toets +. Druk opnieuw op deze knop om de versterking te stoppen.

Een schuifknop op de achterkant van de telefoon (AMPLIFY) wordt gebruikt om de audioboost-functie altijd te activeren. Standaard is de positie "UIT"

Als deze in de "AAN"-positie staat, wordt de audioboost-versterking bij elke oproep automatisch geactiveerd.

Equalizer

Kies het geluidsprofiel dat het best bij u past.

Schuif de schakelaar om de geluidsfrequentie van de handsetontvanger in te stellen (3 selecties) .

PROGRAMMEREN

Taal instellen

1. Druk op Menu.
2. Druk op ▲ of ▼ om **Instellingen** te kiezen. Druk op **OK**.
3. Druk op ▲ of ▼ om de **Taal** te kiezen. Druk op **OK**.
4. Druk op ▲ of ▼ om de gewenste taal te kiezen. Druk op **OK**.
5. Druk op  om terug te keren naar stand-by.

Contrast instellen

1. Druk op Menu.
2. Druk op ▲ of ▼ om **Instellingen** te kiezen. Druk op **OK**.
3. Druk op ▲ of ▼ om **Contrast** te kiezen. Druk op **OK**.
4. Druk op ▲ of ▼ om het gewenste niveau in te stellen. Druk op **OK**.
5. Druk op  om terug te keren naar stand-by.

Flitstijd instellen

1. Druk op Menu.
2. Druk op ▲ of ▼ om **Instellingen** te kiezen. Druk op **OK**.
3. Druk op ▲ of ▼ om **Terugbeltijd** te kiezen. Druk op **OK**.
4. Druk op ▲ of ▼ om de gewenste flitstijd in te stellen. Druk op **OK**.
5. Druk op  om terug te keren naar stand-by.

Beltoon

U kunt verschillende beltonen instellen voor uw gesprekken.

Kies uit 20 verschillende tonen.

U hoort een voorbeeldgeluid als u naar elke beltoon scrolt.

1. Druk op **Menu**.
2. Druk op ▲ of ▼ om **Instellingen** te kiezen. Druk op **OK**.
3. Druk op ▲ of ▼ om **Beltoon** te kiezen. Druk op **OK**.
4. Druk op ▲ of ▼ om de gewenste beltoon in te stellen. Druk op **OK**.
5. Druk op  om terug te keren naar stand-by.

Toetstonen

Wanneer u op een toets op het toetsenbord drukt, hoort u een pieptoon.

U kunt deze piepjes aan of uit zetten.

1. Druk op **Menu**.
2. Druk op ▲ of ▼ om **Instellingen** te kiezen. Druk op **OK**.
3. Druk op ▲ of ▼ om **Toetstonen** te kiezen. Druk op **OK**.
4. Druk op ▲ of ▼ om **Tonen aan** of **Tonen uit** te kiezen. Druk op **OK**.
5. Druk op  om terug te keren naar stand-by.

Bevestigingstonen

Wanneer u een bevestiging bij de instellingen uitvoert, hoort u een pieptoon.

U kunt deze piepjes aan of uit zetten.

1. Druk op **Menu**.
2. Druk op ▲ of ▼ om **Instellingen** te kiezen. Druk op **OK**.
3. Druk op ▲ of ▼ om **Tonen** te kiezen. Druk op **OK**.
4. Druk op ▲ of ▼ om **Tonen aan** of **Tonen uit** te kiezen. Druk op **OK**.
5. Druk op  om terug te keren naar stand-by.

Softwareversie

1. Druk op **Menu**.
2. Druk op ▲ of ▼ om **Instellingen** te kiezen. Druk op **OK**.
3. Druk op ▲ of ▼ om **S/W versie** te kiezen. Druk op **OK**.
4. De softwareversie wordt weergegeven
5. Druk op  om terug te keren naar stand-by.

Kies-modus

1. Druk op **Menu**.
2. Druk op ▲ of ▼ om **Instellingen** te kiezen. Druk op **OK**.
3. Druk op ▲ of ▼ om **Kiesmodus** te kiezen. Druk op **OK**.
4. Druk op ▲ of ▼ om **Toon** of **Puls** te kiezen. Druk op **OK**.
5. Druk op  om terug te keren naar stand-by.

Reset

1. Druk op **Menu**.
2. Druk op ▲ of ▼ om **Instellingen** te kiezen. Druk op **OK**.
3. Druk op ▲ of ▼ om **Reset** te kiezen. Druk op **OK**.
4. Druk op ▲ of ▼ om **Resetten...** of **Wis gegevens** te kiezen.
Druk op **OK**.
5. Druk op **Ja** om te bevestigen.
6. Druk op  om terug te keren naar stand-by.

Instellen directe toegangsgeheugens M1/M2/

TOETS 1

1. Druk op **Menu**.
2. Druk op ▲ of ▼ om **Dir. geh.** te kiezen. Druk op **OK**.
3. Druk op ▲ of ▼ om **M1, M2** of **TOETS 1** te kiezen. Druk op **Toevoegen of Opties/Bewerk/OK**.
4. Kies het nummer met behulp van het toetsenbord. Druk op **Opslaan**.
5. Druk op  om terug te keren naar stand-by.

Een nummer verwijderen



1. Druk op **Menu**.
2. Druk op ▲ of ▼ om **Dir. geh.** te kiezen. Druk op **OK**.
3. Druk op ▲ of ▼ bij het item dat u wilt wissen. Druk op **Opties**.
4. Druk op ▲ of ▼ om **Wissen** te kiezen. Druk op **OK**.
5. Op het display staat **Zeker?**. Druk op **Ja**.
6. Druk op  om terug te keren naar stand-by.

Kopieer een contact of oproeplijstnummer naar M1/M2/TOETS 1

Wanneer M1/M2/TOETS 1 leeg zijn:

1. Druk op **Menu**.
2. Druk op ▲ of ▼ om **Dir. geh.** te kiezen. Druk op **OK**.
3. Druk op ▲ of ▼ om **M1, M2** of **TOETS 1** te kiezen. Druk op **Toevoegen**.
4. Druk op **Opties**.
5. Druk op ▲ of ▼ om **Uit contacten** of **Uit oproeplijst**. Druk op **OK**.
6. Druk op ▲ of ▼ om het nummer te kiezen. Druk op **Kies**.
7. Druk op  om terug te keren naar stand-by.

Telefoonboek

1. Druk op .
2. Wanneer het telefoonboek leeg is:
 - Druk op **Toevoegen**.
 - Voer de naam in met het toetsenbord. Druk **Volgende**.Wanneer het telefoonboek nummers opgeslagen heeft:
 - Druk op **Opties**.
 - Druk op **▲** of **▼** en kies **Toevoegen**. Druk op **OK**.
3. Voer de naam met het toetsenbord. Druk op **Volgende**.
4. Kies het nummer met behulp van het toetsenbord. Druk op **Opslaan**.
5. Druk op  om terug te keren naar stand-by.

Het invoeren van namen

Gebruik de toetsenbordletters om namen in te voeren. Om bijvoorbeeld 'Tom' op te slaan:

Druk eenmaal op 8 om T in te voeren.

Druk drie keer op 6 om o in te voeren.

Druk eenmaal op 6 om m in te voeren.

Schrijftips



Druk op de knop Wissen om het laatste teken of cijfer te wissen.

Druk op 0 om een spatie in te voegen.



Druk herhaaldelijk op 1 om de tekens & , ' ?!@ in te voegen.

Druk op # om te wisselen van hoofdletters naar kleine letters en van letters naar cijfers.



Bekijk of bel een nummer

1. Druk op .
2. Druk op **▲** of **▼** om het gewenste item te selecteren.
OF
Voer de eerste letter van de naam in om alfabetisch te zoeken.
3. Neem de hoorn op om het nummer te kiezen,  om het nummer te kiezen over handsfree.



Bewerk een naam en nummer

1. Druk op . Het eerste item zal worden weergegeven.
2. Druk op **▲** of **▼** bij het item dat u wilt bewerken. Druk op **Opties**.
3. Druk op **▲** of **▼** om **Cont. bew.** te kiezen. Druk op **OK**.
4. De naam wordt weergegeven. Verwijder de naam indien nodig.
Voer de nieuwe naam in. Druk op **Volgende**.
5. Het bestaande nummer wordt weergegeven. Verwijder de nummer indien nodig.
Voer de nieuwe nummer in. Druk op **Opslaan**.
6. Druk op  om terug te keren naar stand-by.



Een nummer verwijderen

1. Druk op .
2. Druk op ▲ of ▼ bij het item dat u wilt wissen. Druk op **Opties**.
3. Druk op ▲ of ▼ om **Cont. wissen** te kiezen. Druk op **OK**.
4. Op het display staat **Zeker?**. Druk op **Ja**.
5. Druk op  om terug te keren naar stand-by.

Verwijder alle contacten

1. Druk op . Druk op **Opties**.
2. Druk op ▲ of ▼ om **Alle wissen** te kiezen. Druk op **OK**.
3. Op het display staat **Zeker?**. Druk op **Ja**.
4. Druk op  om terug te keren naar stand-by.

Geheugenstatus

1. Druk op . Druk op **Opties**.
2. Druk op ▲ of ▼ om **Geh. status** te kiezen. Druk op **OK**.
3. Het aantal opgeslagen contacten wordt weergegeven.
4. Druk op  om terug te keren naar stand-by.

Nummerweergave en oproeplijst

Belangrijk

Om nummerweergave te gebruiken, moet u zich mogelijk eerst abonneren op de dienst van uw netwerkprovider. Er kan een abonnement nog zijn. Om ook de naam van de beller weer te geven, moet u het volledige telefoonnummer, inclusief het netnummer, in het telefoonboek hebben opgeslagen.





Nummerweergave

Als u nummerweergave heeft, zal het nummer van de beller worden weergegeven (op voorwaarde dat het niet wordt gemaskeerd) voordat de oproep wordt beantwoord.





Oproeplijst

In de oproeplijst worden de details van de laatste 30 ontvangen, gemiste en gebelde oproepen opgeslagen, inclusief het telefoonnummer en de datum van de oproep.







Bekijk de oproeplijst

1. Druk op   om de oproeplijst te openen. Als er geen oproepen in de lijst staan, geeft het display **Lijst leeg** aan.
2. Druk  of  om door de lijst te scrollen.
3. Wanneer u het einde van de lijst bereikt, zal het display **-Einde-** weergeven.

Kies een nummer in de oproeplijst







1. Druk op   om de oproeplijst te openen.
2. Druk  of  om het gewenste item te selecteren.
3. Neem de hoorn op om het nummer te kiezen, Druk op  om het nummer te kiezen over handsfree.

Kopieer een oproeplijstnummer naar het telefoonboek





1. Druk op   om de oproeplijst te openen.
2. Druk op  of  om het gewenste item te selecteren. Druk op **Opties**.
3. Druk  of  om **Num. opsl.** te kiezen. Druk op **OK**.
4. Voer de naam in. Druk op **Volgende**.
5. Bewerk het nummer indien nodig. Druk op **Opslaan**.
6. Druk op  om terug te keren naar stand-by.

Zie de gedeeltes 'Namen invoeren' en 'Schrijftips'.

Een nummer verwijderen

1. Druk op   om de oproeplijst te openen.
2. Druk op  of  om het gewenste item te selecteren. Druk op **Opties**.
3. Druk op  of  om **Wis oproep** te kiezen. Druk op **OK**.
4. Druk op  om terug te keren naar stand-by.

Wis de volledige oproeplijst

1. Druk op   om de oproeplijst te openen. Druk op **Opties**.
2. Druk op  of  om **Alle wissen** te kiezen. Druk op **OK**.
3. Op het display staat **Zeker?**. Druk op **Ja**.
4. Druk op  om terug te keren naar stand-by.

Datum en tijd

Als u geabonneerd bent op nummerweergave, worden de datum en tijd automatisch ingesteld wanneer u uw eerste oproep ontvangt.

Als u geen nummerweergave heeft, kunt u de datum en tijd handmatig instellen.

Instellen datum en tijd

1. Druk op **Menu**.
2. Druk **▲** of **▼** om **Tijd & datum** te kiezen. Druk op **OK**.
3. Druk op **▲** of **▼** om **Tijd/datum** te kiezen. Druk op **OK**.
4. Voer de tijd in met het toetsenbord (bijv. 06:30 voor 6:30 uur). Druk op **Volgende**.
5. Gebruik het toetsenbord om de datum in te voeren in het formaat **DD/MM/JJJJ**. Druk op **Opslaan**.
6. Druk op  om terug te keren naar stand-by.

Stel het tijdformaat in

U kunt een 24-uurs- of 12-uursformaat gebruiken om de tijd op uw telefoon weer te geven.

Om uw voorkeur in te stellen:

1. Druk op **Menu**.
2. Druk op **▲** of **▼** om **Tijd/datum** te kiezen. Druk op **OK**.
3. Druk **▲** of **▼** om **Tijdformaat** te kiezen. Druk op **OK**.
4. Druk op **▲** of **▼** om **12-uur** of **24-uur** te kiezen. Druk op **OK**.
5. Druk op  om terug te keren naar stand-by.

Help

Geen kiestoon

- Gebruik alleen het meegeleverde telefoonsnoer.
- Controleer of het telefoonsnoer goed is aangesloten.

Geen beltoon

- De beltoon is gedeactiveerd.
- Verhoog het volume.

Nummerweergave werkt niet

- Controleer uw abonnement bij uw netwerkbeheerder.

Een nummer kan niet in het telefoonboek worden opgeslagen

- Het telefoonboek is vol. Verwijder een nummer om geheugen vrij te maken.

Geen displayweergave

- Probeer de voeding los te koppelen en weer aan te sluiten.

PRODUCTGARANTIE

Leest u deze gebruiksaanwijzing eerst zorgvuldig door voor u het product in gebruik neemt, ook wanneer u met dit type product al bekend bent. Het product PowerTel196 is apparatuur, dat in overeenstemming met de Europese regelgeving is goedgekeurd. Dit wordt bevestigd door het CE-merk. Het product dat u zojuist heeft gekocht, is een technologisch product, dat met zorg dient te worden gehanteerd.

Opmerking: u beschikt over een wettelijke garantie voor dit product in overeenstemming met de toepasselijke regelgeving voor de verkoop van consumptiegoederen in het land waarin u dit heeft aangeschaft.

Voor alle informatie in verband met deze wettelijke garantie, wendt u zich tot uw detailhandelaar.

Onverminderd de wettelijke garantie die op deze producten van toepassing is, garandeert ATLINKS Europe, met zetel in 147 avenue Paul Doumer 92500 Rueil Malmaison, Frankrijk, dat het product dat in de aanwezige verpakking zit, conform is aan de technische specificaties vermeld in de gebruikshandleiding die in de huidige verpakking is bijgevoegd. Deze garantie geldt gedurende een garantieperiode, gerekend vanaf de aanschafdatum van het nieuwe product, dat is de datum die vermeld is op uw factuur of uw kassabon waarop de naam van uw detailhandelaar is aangegeven en die het bewijs hiervan vormt, en is gelijk aan:

vierentwintig(24) maanden voor het telefoontoestel, met uitsluiting van de verbruiksartikelen, accessoires en batterijen.

Voor elke klacht krachtens deze garantie tijdens de garantieperiode, dient u het complete product, nadat het defect is verschenen of ontdekt, te retourneren aan uw detailhandelaar, begeleid van het aankoopbewijs, dat bestaat uit de factuur of deze kassabon verstrekt door uw detailhandelaar, waarop de plaats van de aankoop en het serienummer van het product zijn aangegeven. ATLINKS verbindt zich ertoe elke gebrekkige component op zijn kosten te herstellen, als dit gebrek veroorzaakt is door een fout in het ontwerp, het materiaal of de productie, of deze op zijn kosten te vervangen door een identieke of ten minste gelijkwaardige component in termen van functionaliteit en prestaties.

Als de reparatie of de vervanging onmogelijk blijkt onder normale commerciële condities, zal het product aan u worden vergoed of worden vervangen door een gelijkwaardig product.

Tot de door het toepasselijke recht maximaal toegestane beperking, is het vervangende product of de vervangende component, die nieuw of hersteld kan zijn, gegarandeerd gedurende een periode van negentig (90) dagen, gerekend vanaf de datum van reparatie of tot de einddatum van de oorspronkelijke garantieperiode indien deze laatste meer is dan negentig (90) dagen, waarbij wordt aangetekend dat elke immobilisatieperiode van het product van ten minste zeven (7) dagen bij de duur van de nog lopende garantie wordt opgeteld.

Deze garantie is in onderstaande gevallen niet van toepassing:
Installatie of gebruik niet overeenkomstig de instructies zoals vermeld in de gebruiksaanwijzing,
Een slechte aansluiting of abnormaal gebruik van het product, met name met niet geschikte accessoires, zoals aangegeven in de gebruiksaanwijzing,
Geopend of gewijzigd product of vervangingen door niet goedgekeurde onderdelen, Gewist, onleesbaar, beschadigd serienummer, Normale slijtage, met inbegrip van de normale slijtage van de accessoires, batterijen en displays,
Niet-naleving van de technische en veiligheidsnormen die van kracht zijn in de geografische gebruikszone,
Product dat werd onderworpen aan een schok of is gevallen,
Product dat beschadigd is door bliksem, een elektrische overspanning, een warmtebron of stralingsbron, schade door water of blootstelling aan temperatuur-, vochtigheids- of andere excessieve omgevingscondities of elke andere uitwendige oorzaak op het product,
Nalatigheid of slecht onderhoud,
Een ingreep, een wijziging of een reparatie uitgevoerd door een persoon die niet werd erkend door Atlinks.

Als het geretourneerde product niet gedekt wordt door de garantie, ontvangt u een prijsopgave voor de reparatie die de kosten van de analyse en de kosten van het transport vermeldt, die aan u zullen worden berekend indien u wenst dat het product aan u wordt geretourneerd.

Deze garantie is geldig in het land waarin u het product op wettige wijze heeft gekocht, op voorwaarde dat dit land lid is van de Europese Unie.

Onder voorbehoud van de van kracht zijnde wettelijke bepalingen, zijn alle garanties anders dan die beschreven in dit document, uitdrukkelijk uitgesloten.

VOOR ZOVER MAXIMAAL TOEGESTAAN DOOR DE TOEPASSELIJKE WET,
A) IS DE HUIDIGE GARANTIE, EXCLUSIEF ALLE OVERIGE GARANTIES, EXPLICIET OF IMPLICIET, MET INBEGRIJ VAN, MAAR NIET BEPERKT TOT, GARANTIES OP HANDELSKWALITEIT OF TOEPASSING VOOR EEN SPECIAAL DOEL;

B) WIJST ATLINKS ELKE AANSPRAKELIJKHEID AF VOOR VERLIES OF BESCHADIGING VAN GEGEVENS, VERLIES VAN HET GEBRUIK, GEMISTE WINSTEN, VERLIES VAN MOGELIJKHEDEN, VAN OMZET OF VAN INKOMEN, EXPLOITATIEVERLIEZEN, INDIRECTE, IMMATERIËLE, GEVOLG- OF BIJKOMENDE SCHADES;

C) IS DE VERANTWOORDELIJKHEID VAN ATLINKS BEPERKT TOT DE AANSCHAFWAARDE VAN HET PRODUCT, BEHALVE BIJ ZWARE OF OPZETTELIJKE FOUTEN, EN BEHALVE BIJ LICHAAMELIJK LETSEL.

BEVEILIGING

Gebruik uw telefoon niet om een gaslek of ander mogelijk explosiegevaar te melden. Probeer uw telefoon niet te openen ter voorkoming van een elektrische schok. Uw telefoon dient op een droge plaats te worden geïnstalleerd, uit de buurt van hitte, vochtigheid en direct zonlicht.

MILIEUVRIENDELIJKE VERWIJDERING



Volgens de Europese regelgeving 2002/96/EC met betrekking tot elektrisch - en elektronisch afval mogen huishoudelijke apparaten niet  bij het ongesorteerde huisvuil worden weggegooid, maar dienen bij uw plaatselijke inzamelpunt te worden ingeleverd, zodat diverse onderdelen weer kunnen worden hergebruikt en zo minder milieubelastend zijn. Het doorgestreepte afvalbak symbool bij dit product herinnert u aan deze verplichting. Neemt u voor informatie over uw plaatselijke regelgeving contact op met uw gemeente.

CONFORMITEIT



Het logo gedrukt op het product geeft de conformiteit aan met alle essentiële vereisten en alle toepasselijke richtlijnen. U kunt de conformiteitsverklaring downloaden van onze website www.amplicomms.com

www.amplicomms.com

ATLINKS Europe
147 avenue Paul Doumer
92500 RUEIL-MALMAISON France
RCS Nanterre 508 823 747

© ATLINKS 2020 - Reproductie verboden.

De fabrikant behoudt zich het recht voor de specificaties van zijn producten te wijzigen om technische verbeteringen aan te brengen of om te voldoen aan nieuwe voorschriften.

AMPLICOMMS en ATLINKS zijn geregistreerde handelsmerken.

PowerTel 196
A/W No.: 10002321 Rev.0 (NL)
Printed in China