



Microwave Oven

User Manual



BMGB25333BG - BMGB25333GG - BMGB25333WG

EN - DE - FR - IT - ES - NL - PL - CS - HR - RU - RO - UA - DA - NO - FI - SV - SQ - SR - MK - SL - SK



01M-8897373200-0221-01
01M-8899753200-0221-01
01M-8899763200-0221-01





Please read this manual first!

Dear Customer,

Thank you for purchasing a Beko product. We hope that you get the best results from your product which has been manufactured with high quality and state-of-the-art technology. Therefore, please read this entire user manual and all other accompanying documents carefully before using the product and keep it as a reference for future use. If you handover the product to someone else, give the user manual as well. Follow all warnings and information in the user manual.

Meanings of the symbols

Following symbols are used in the various section of this user manual:

	Important information and useful hints about usage.
	Warnings for dangerous situations concerning the safety of life and property.
	Warning for hot surfaces.
	Warning for electric shock.



This product has been manufactured in environmental friendly modern plants without giving any harm to the nature.

CONTENTS

ENGLISH	04-21
DEUTSCH	22-44
FRANÇAIS	45-64
ITALIANO	65-86
ESPAÑOL	87-108
NEDERLANDS	109-128
POLSKI	129-150
ČESKY	151-172
HRVATSKI	173-191
РУССКИЙ	192-217
ROMÂNĂ	218-240
УКРАЇНСЬКА	241-269
DANSK	270-287
NORSK	288-305
SUOMI	306-324
SVENSKA	325-344
SHQIPTARE	345-364
СРПСКИ	365-384
МАКЕДОНСКИ	385-408
SLOVENŠČINA	409-426
SLOVENSKÝ	427-448

1 Important safety and environmental instructions

Important Safety Instructions Read Carefully And Keep For Future Reference

1.1 Safety warnings

This section contains safety instructions that will help protect from risk of fire, electric shock, exposure to leak microwave energy, personal injury or property damage. Failure to follow these instructions shall void any warranty.

- Beko Microwave Ovens comply with the applicable safety standards; therefore, in case of any damage on the appliance or power cable, it should be repaired or replaced by the dealer, service center or a specialist and authorized service alike to avoid any danger. Faulty or unqualified repair work may be dangerous and cause risk to the user.
- This appliance is intended to be used in household and similar applications such as:
 - Staff kitchen areas in shops, offices and other working environments;
 - Farm houses
 - By clients in hotels, and other residential type environments;
 - Bed and Breakfast type environments.
- It is not intended for industrial or laboratory use.
- Do not attempt to start the oven when its door is open; otherwise you may be exposed to harmful microwave energy. Safety locks should not be disabled or tampered with.
- The microwave oven is intended for heating food and beverages. Drying of food or clothing and heating of warming pads, slippers, sponges, damp cloth and similar may lead to risk of injury, ignition or fire.
- Do not place any object between the front side and the door of the oven. Do not allow dirt or cleaning agent remnants to build up on the closure surfaces.
- Any service works involving removal of the cover that provides protection against exposure to microwave energy must be performed by authorized persons/service. Any other approach is dangerous.

1 Important safety and environmental instructions

- Your product is intended for cooking, heating and defrost food at home. It must not be used for commercial purposes.
- Your oven is not designed to dry any living being.
- Do not use your appliance to dry clothes or kitchen towels.
- Do not use this appliance outdoors, bathrooms, humid environments or in places where the it can get wet.
- No responsibility or warranty claim shall be assumed for damages arising from misuse or improper handling of the appliance.
- Never attempt to dismantle the appliance. No warranty claims are accepted for damage caused by improper handling.
- Only use the original parts or parts recommended by the manufacturer.
- Do not leave this appliance unattended while it is in use.
- Always use the appliance on a stable, flat, clean dry, and non-slip surface.
- The appliance should not be operated with an external clock timer or separate remote control system.
- Before using the appliance for the first time, clean all parts. Please see the details given in the "Cleaning and Maintenance" section.
- Operate the appliance for its intended purpose only as described in this manual.
- Appliance becomes very hot while it is in use. Pay attention not to touch the hot parts inside the oven.
- Do not operate the oven empty.
- Cooking utensil may get hot due to the heat transferred from the heated food to the utensil. You may need oven gloves to hold the utensil.
- Utensils shall be checked to ensure that they are suitable for use in microwave ovens.
- Do not place the oven on stoves or other heat generating appliances. Otherwise, it may be damaged and the warranty becomes void.
- Steam may come out while opening the covers or the foil after cooking the food.
- The appliance and its accessible surfaces may be very hot when the appliance is in use.
- Door and outer glass may be very hot when the appliance is in use.

1 Important safety and environmental instructions

- Make sure that your mains power supply complies with the information supplied on the rating plate of the appliance.
- The only way to disconnect the appliance from the power supply is to remove the power plug from the power outlet.
- Use the appliance with a grounded outlet only.
- Never use the appliance if the power cable or the appliance itself is damaged.
- Do not use this appliance with an extension cord.
- Never touch the appliance or its plug with damp or wet hands.
- Place the appliance in a way so that the plug is always accessible.
- Prevent damage to the power cable by not squeezing, bending, or rubbing it on sharp edges. Keep the power cable away from hot surfaces and naked flame.
- Make sure that there is no danger that the power cable could be accidentally pulled or that someone could trip over it when the appliance is in use.
- Unplug the appliance before each cleaning and when the appliance is not in use.
- Do not pull the power cable of the appliance to disconnect it from its power supply and never wrap its power cable around the appliance.
- Do not immerse the appliance, power cable, or power plug in water or any other liquids. Do not hold it under running water.
- When heating food in plastic or paper containers, keep an eye on the oven due to the possibility of ignition.
- Remove the wire strings and/or metal handles of paper or plastic bags before placing bags to the oven.
- If smoke is observed, switch off or unplug the appliance if safe to do so and keep the door closed in order to stifle any flames.
- Do not use microwave oven for storage. Do not leave paper items, cooking material or food inside the oven when it is not being used.
- The contents of feeding bottles and baby food jars should be stirred or shaken and the temperature checked before consumption, in order to avoid burns.

1 Important safety and environmental instructions

- This appliance is a Group 2 Class B ISM equipment. Group 2 contains all ISM (Industrial, Scientific and Medical) equipment in which radio-frequency energy is intentionally generated and/or used in the form of electromagnetic radiation for the treatment of material, and spark erosion equipment.
 - Class B equipment is suitable for use in domestic establishments and establishments directly connected to a low voltage power supply network.
 - Do not use cooking oil in the oven. Hot oil may damage the components and materials of the oven, and it may even cause skin burns.
 - Pierce food with thick crust such as potatoes, courgettes, apples and chestnuts.
 - Appliance must be placed so that the rear side is facing the wall.
 - Before moving the appliance, please secure the turntable to prevent damage.
 - Eggs in their shell and whole hard-boiled eggs must not be heated in microwave ovens since they may explode, even after microwave heating has ended.
- WARNING:** If the door or door seals are damaged, the oven must not be operated until it has been repaired by a competent person.
- WARNING:** It is hazardous for anyone other than a competent person to carry out any service or repair operation which involves the removal of a cover which gives protection against exposure to microwave energy.
- WARNING:** Liquids and other foods must not be heated in sealed containers since they are liable to explode.
- The oven should be cleaned regularly and any food deposits removed.
 - There should be min 20 cm free space above the top surface of the oven.
 - Do not over-cook foods; otherwise, you may cause a fire.
 - Do not use chemicals and steam assisted cleaners to clean the appliance.
 - Extreme caution is advised when being used near children and persons who are restricted in their physical, sensory or mental abilities.

1 Important safety and environmental instructions

- This appliance can be used by the children who are at the age of 8 or over and by the people who have limited physical, sensory or mental capacity or who do not have knowledge and experience, as long as they are supervised with regard to safe use of the product or they are instructed accordingly or understand the risks of using the product. Children should not play with the appliance. Cleaning and user maintenance procedures should not be performed by children unless they are controlled by their elders.
- **Danger of choking!** Keep all the packaging materials away from children.
- Due to excessive heat that arises in grill and combination modes, children should only be allowed to use these modes under supervision of an adult.
- Keep the product and its power cable so that they are inaccessible by children under 8 years old.
- Do not cook food directly on the glass tray. Put the food in / on appropriate kitchen utensils before placing them in the oven.
- Metallic containers for food and beverages are not allowed during microwave cooking. Otherwise, sparking may occur.
- Microwave oven must not be placed in a cabinet that is not in compliance with the installation instructions.
- Microwave oven is intended for built-in use only.
- If built-in appliances being used equal or higher than 900 mm above the floor, care should be taken not to displace the turntable when removing containers from the appliance.
- If the built-in product is in a cabinet with a door, the product must be operated with the cabinet door open.

1.2 Compliance with the WEEE Directive and Disposing of the Waste Product:

This product complies with EU WEEE Directive (2012/19/EU). This product bears a classification symbol for waste electrical and electronic equipment (WEEE).



This symbol indicates that this product shall not be disposed with other household wastes at the end of its service life. Used device must be returned to official collection point for recycling of electrical and electronic devices.

1 Important safety and environmental instructions

To find these collection systems please contact to your local authorities or retailer where the product was purchased. Each household performs important role in recovering and recycling of old appliance. Appropriate disposal of used appliance helps prevent potential negative consequences for the environment and human health.

1.3 Compliance with RoHS Directive

The product you have purchased complies with EU RoHS Directive (2011/65/EU). It does not contain harmful and prohibited materials specified in the Directive.

1.4 Package information



Packaging materials of the product are manufactured from recyclable materials in accordance with our National Environment Regulations. Do not dispose of the packaging materials together with the domestic or other wastes. Take them to the packaging material collection points designated by the local authorities.

2 Your microwave oven

2.1 Overview

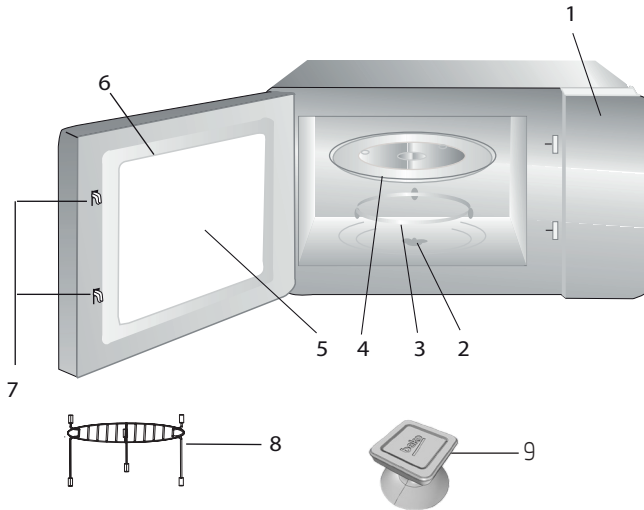

Controls and parts

1. Control panel
2. Turntable shaft
3. Turntable support
4. Glass tray
5. Oven window
6. Door group
7. Door safety interlock system
8. Grill rack (only to be used in grill function and placed on the glass tray)
9. Vacuum lifter for manual door opening

2.2 Technical data

Power consumption	230 V~50 Hz, 1450 W (Microwave) 1000 W (Grill)
Output	900 W
Operating frequency	2450 MHz
External dimensions (H*W*D)	388*595 *400 mm
Oven capacity	25 litres
Net weight	18.5 kg

Technical and design modification rights are reserved.

Markings on the product or the values stated in other documents supplied with the product are values obtained under laboratory conditions as per relevant standards. These values may vary according to the usage of the appliance and ambient conditions. Power values are tested at 230V.

2 Your microwave oven

2.3 Installing the turntable

- Never place the glass tray upside down. The glass tray should never be restricted.
- Both glass tray and turntable support must always be used during cooking.
- All food and containers of food must always place on the glass tray for cooking.
- If glass tray or turntable support crack or break, contact your nearest authorized service center.

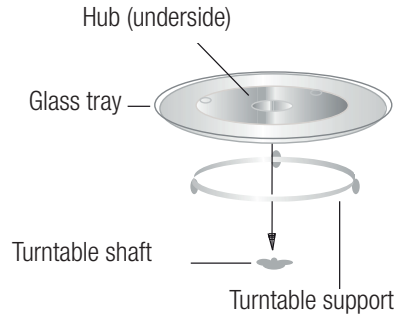

3 Installation and connection

3.1 Installation and connection

- Remove all packing material and accessories. Examine the oven for any damage such as dents or broken door. Do not install if oven is damaged.
- Remove any protective film found on the microwave oven cabinet surface.
- Do not remove the light brown Mica cover that is attached to the oven cavity to protect the magnetron.
- This appliance has been designed for domestic use only.
- This oven is intended for built-in use only. It is not intended for counter-top use or for use inside a cabinet.
- Please observe the special installation instructions.
- The appliance can be installed in a 60cm wide wall-mounted cabinet (at least 55 cm deep and 85 cm off the floor).
- The appliance is fitted with a plug and must only be connected to a properly installed grounded socket.
- The mains voltage must correspond to the voltage specified on the rating plate.

- If the plug is no longer accessible after installation, an all-pole isolating switch must be present on the installation side with a contact gap of at least 3 mm.
- Adapters, multi-way sockets and extension cords must not be used. Overloading can result with a risk of fire.



The accessible surface may be hot during operation.



Do not trap or bend the power cable.

3 Installation and connection

3.2 Built-in installation

3.2.1 Furniture dimensions for built-in installation

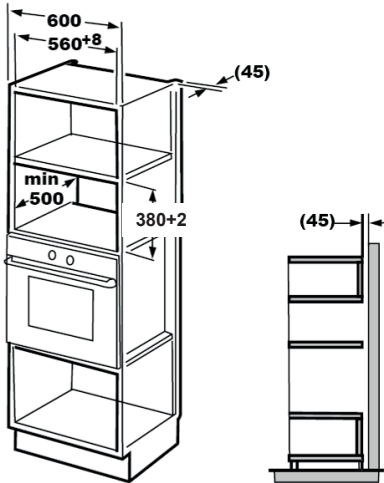

3.2.2 Preparing the cabinet

1. Read the instruction on the bottom cabinet template and put the template on the bottom plane of cabinet.

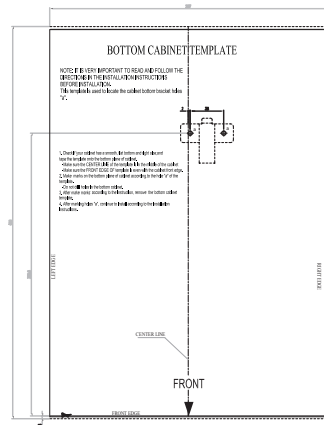
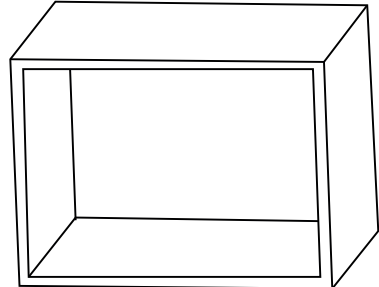

3 Installation and connection

2. Make the marks on the bottom plane of cabinet according to marks "a" of the template.

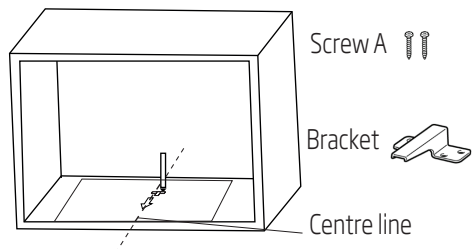

3. Remove the bottom cabinet template and fix the bracket with screw A.

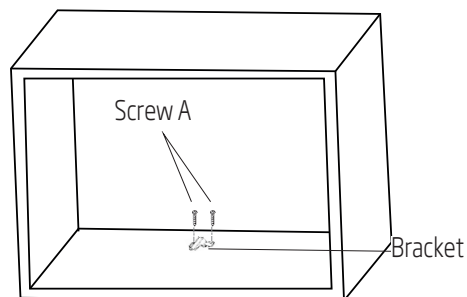

3.2.3 Fixing the oven

1. Install the oven into the cabinet.



Make sure the back of the oven is locked by bracket.



Do not trap or bend the power cable.

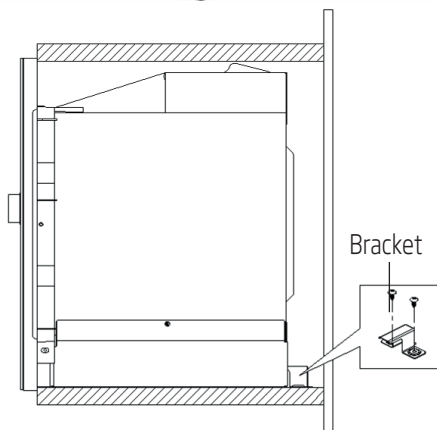
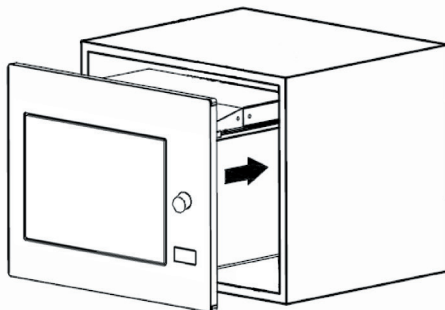

3 Installation and connection

2. Open the door, fix the oven to the cabinet with Screw B through the installation hole. Then fix the trim-kit plastic cover to the installation hole.

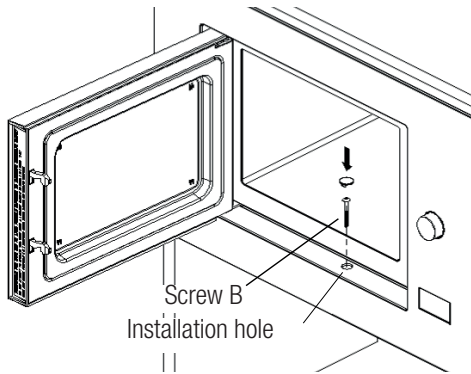

3.3 Radio interference



Operation of the microwave oven may cause interference on radios, TVs and similar appliances.

- Place the oven as far away from radios and TVs as possible. Operation of microwave oven may cause interference to your radio or TV reception. 2. Plug your oven into a standard household outlet. Be sure the voltage and the frequency is the same as the voltage and the frequency on the rating plate.
- In case of interference, it may be reduced or eliminated by taking the precautions given below:
- Clean the door and sealing surface of the oven.
- Set the antenna direction of the radio or TV again.
- Reposition the oven based on the location of the receiver.
- Place microwave oven away from the receiver.
- Plug the microwave oven to another outlet, thus microwave oven and receiver shall be on different lines.

3.4 Microwave cooking principles

- Prepare the food carefully. Place the remaining parts to the outside of the dish.
- Pay attention to the cooking time. Cook in the shortest time specified and add some more time if required. Overcooked food may cause smoke or may be burnt.
- Cover the food while cooking. Covering the food prevents any splashing and helps to ensure that food is cooked evenly.
- Turn over food such as poultry and hamburgers while cooking them in a microwave oven in order to accelerate cooking of this kind of food. Larger food such as roast must be turned over at least once.
- Turn food such as meatballs upside down in the middle of the cooking and replace them with each other from the center of the dish to the outside.

3.5 Grounding instructions

This appliance must be grounded. This oven has a grounding cable with a grounded plug. Appliance must be plugged to a wall outlet installed and grounded correctly. Grounding system allows a leak wire for the electrical current in case of a short circuit and reduces the risk of electric shock. We recommend using an electrical circuit dedicated to the oven. Operating with high voltage is dangerous and may cause fire or other accidents that would cause damage to the oven.



WARNING: Misuse of grounding plug may cause electric shock.



If you have any questions on grounding and electrical instructions, please consult a qualified electric technician or service personnel.

3 Installation and connection



Manufacturer and/or dealer would not accept any responsibility for injuries or damages on the oven that may occur when electrical connection procedures are not followed.

3.6 Utensil test

Never operate the microwave oven empty. The only exception is the utensil test described in the following section. Some certain non-metal utensils may not be suitable for using in microwave. If you are not sure whether your utensil is suitable for microwave, you can perform the following test.

1. Place the empty utensil to be tested into the microwave oven together with a microwave-compatible glass filled with 250 ml water.
2. Operate the microwave oven at max power for 1 minute.
3. Check carefully the temperature of the utensil being tested. If it is warmed up, it is not suitable for use in microwave.
4. Never exceed the operating time limit of 1 minute. If you notice arcing during 1 minute of operation, stop the microwave. Utensils causing arcing are not suitable for use in microwave.

Following list is a general guide that would help you in selecting the right utensil.

Cooking utensil	Microwave	Grill	Combination
Heat-resistant glass	Yes	Yes	Yes
Non-heat-resistant glass	No	No	No
Heat-resistant ceramics	Yes	Yes	Yes
Plastic dish suitable for microwave oven	Yes	No	No
Paper kitchenware	Yes	No	No
Metal tray	No	Yes	No
Metal rack	No	Yes	No
Aluminum foil and foil covers	No	Yes	No
Foam materials	No	No	No

4 Operation

4.1 Control panel



Microwave



Grill/Combination



Defrost by time



Defrost by weight



Kitchen Timer/Clock



Start/+30 sec./Confirm



Stop/Cancel

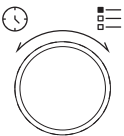





Door Open Key

4.2 Operating instructions

4.2.1 Setting the time







When the microwave oven is energized, "0:00" will be displayed in LED screen and buzzer will ring once.

1. Press " twice and the figures for hours will start flashing.
2. Turn " to adjust the hour; the input value should be between 0 and 23.
3. Press " and the figures for minutes will start flashing.
4. Turn " to adjust the minutes; the input value should be between 0 and 59.
5. Press " to finish time setting. ":" symbol will flash, and the time will light.



If you press " during time setting, oven will automatically return back to previous mode.







4.2.2 Cooking with microwave oven

1. Press " and "P100" will be displayed in LED screen.
2. Press " again or turn " to select the desired power. Each time you press the key, "P100", "P80", "P50", "P30" or "P10" will be displayed respectively.
3. Press " to confirm and turn " to set the cooking time to a value between 0:05 and 95:00.
4. Press " again to start cooking.



Example: If you want to use 80% microwave power to cook for 20 minutes, you can operate the oven with the following steps.

4 Operation

- Press  once and "P100" will be displayed in the screen.
- Press  once again or turn  to set 80% microwave power.
- Press  to confirm and "P 80" will be displayed in the screen.
- Turn  to adjust the cooking time until the oven displays "20:00".
- Press  to start cooking.







The steps for adjusting the time in coding button are as below:

Setting the duration	Increment amount
0-1 minute	5 seconds
1-5 minutes	10 seconds
5-10 minutes	30 seconds
10-30 minutes	1 minute
30-95 minutes	5 minutes

Microwave keypad instructions







Order	Screen	Microwave Power
1	P100	100%
2	P80	80%
3	P50	50%
4	P30	30%
5	P10	10%

4.3 Cooking with grill or combination mode

- Press  and "G" will be displayed in LED screen. Press  repeatedly or turn  to select the desired power. Each time you press the key, "G", "C-1" or "C-2" will be displayed respectively.
- Press  to confirm and turn  to set the cooking time to a value between 0:05 and 95:00.
- Press  again to start cooking.



Example: If you want to use 55% microwave power and 45% grill power (C-1) to cook for 10 minutes, you can operate the oven with the following steps.

- Press  once and "G" will be displayed in the screen.
- Press  once again or turn  to select the Combination 1 mode.
- Press  to confirm and "C-1" will be displayed in the screen.
- Turn  to adjust the cooking time until the oven displays "10:00".
- Press  to start cooking.

(Grill/Combination) Keypad instructions

Order	Screen	Microwave Power	Grill Power
1	G	0%	100%
2	C-1	55%	45%
3	C-2	36%	64%



When half the grill time passes, the oven sounds twice, and this is normal. In order to have a better grilling effect, you should turn the food over, close the door, and then press  to continue cooking. If no operation is performed, the oven will continue cooking.

4.4 Quick start

- In standby mode, press  to start cooking with 100% microwave power. Each time you press the key, cooking time will increase until 95 minutes with steps of 30 seconds.

4 Operation

- In microwave oven cooking, grill and combination cooking or defrost by time modes, the cooking time will increase by 30 seconds each time you press "▶".
- In standby mode, turn "💡" counterclockwise to set the cooking time in order to start cooking with 100% microwave power and press "▶" to start cooking.



In auto menu and defrost by weight modes, pressing "▶" will not increase the cooking time.

4.5 Defrost by time

- Press "❄️" for once.
- Turn "💡" to select the defrost time. The maximum time is 95 minutes.
- Press "▶" to start defrost. Defrost power is P30 and cannot be changed.

4.6 Defrost by weight

- Press "❄️" for once.
- Turn "💡" to select the weight of food from 100 to 2000 g.
- Press "▶" to start defrost.

4.7 Kitchen timer (counter)

Your oven is equipped with an automatic counter which is not linked with the oven functions and can be used separately at the kitchen (it can be set to max. 95 minutes.)

- Press "🕒" for once and 00:00 will be displayed in LED screen.
- Turn "💡" to enter the correct time.
- Press "▶" to confirm the setting.

- When the countdown from the entered time reaches to 00:00, the buzzer will ring for 5 times. If the time is set (24-hour system), current time will be displayed in LED screen.

Press "⏸" to abort the timer at anytime.



Kitchen timer functions different than 24-hours system. Kitchen timer is just a timer.

4.8 Auto menu



- Turn "💡" clockwise to select the desired menu. Menus between "A-1" and "A-8", namely pizza, meat, vegetable, pasta, potato, fish, beverage and popcorn, will be displayed.
- Press "▶" to confirm.
- Turn "💡" to choose the default weight in accordance with the menu chart.
- Press "▶" to start cooking.









Example: If you want to use "Auto Menu" to cook 350 g fish:

- Turn "💡" clockwise until "A-6" is displayed in the screen.
- Press "▶" to confirm.
- Turn "💡" to select the weight of fish until "350" is displayed in the screen.
- Press "▶" to start cooking.

Auto cooking menu

Menu	Weight	Screen
 A-1 Pizza	200 g	200
	400 g	400
 A-2 Meat	250 g	250
	350 g	350
	450 g	450

4 Operation





 A-3 Vegetable	200 g	200
	300 g	300
	400 g	400
 A-4 Pasta	50 g (with 450 ml cold water)	50
	100 g (with 800 ml cold water)	100
 A-5 Potato	200 g	200
	400 g	400
	600 g	600
 A-6 Fish	250 g	250
	350 g	350
	450 g	450
 A-7 Beverage	1 glass (120 ml)	1
	2 glasses (240 ml)	2
	3 glasses (360 ml)	3
 A-8 Popcorn	50 g	50
	100 g	100

4.9 Multi-step cooking

At most 2 steps can be set for cooking. In multi-step cooking, if one step is defrosting, then defrosting must be placed in the first step.



If you want to thaw food for 5 minutes and then cook with 80% microwave power for 7 minutes, perform the following steps:



1. Press "" for once.
2. Turn "" to select the defrost time until "5:00" is displayed in the screen.
3. Press "" once and "P100" will be displayed in the screen.
4. Press "" once again or turn "" to set 80% microwave power.

5. Press "" to confirm and "P 80" will be displayed in the screen.



6. Turn "" to adjust the cooking time until the oven displays "7:00".

7. Press "" to start cooking. Buzzer will sound once for the first step and defrost time count-down will start. Buzzer will sound once again when entering the second cooking step. Buzzer will sound for 5 times at the end of cooking.

4.10 Query function

1. In microwave, grill and combination modes, press "" or "" and the current power level will be displayed for 3 seconds. After 3 seconds, the oven will return to the previous mode.
2. While cooking, press "" and the current time will be displayed for 3 seconds.

4.11 Child lock

1. **Locking:** In standby mode, press "" for 3 seconds and a buzzer will sound indicating that the child lock is activated. If the time is already set, current time will also be displayed; otherwise "" will be displayed in the LED screen.
2. **Unlocking:** To disable the child lock, press "" for 3 seconds and a long "beep" will sound indicating that the child lock is disabled.

4.12 Opening the oven door

Press "" and the oven door will be opened.



If the door cannot be opened with "" key in (e.g., due to power failure), you can open the door with vacuum lifter for opening the door manually.

5 Cleaning and maintenance

5.1 Cleaning



WARNING: Never use gasoline, solvent, abrasive cleaning agents, metal objects or hard brushes to clean the appliance.



WARNING: Never immerse the appliance or its power cable in water or in any other liquid.

1. Turn the appliance off and disconnect it from wall socket.
2. Wait for the appliance to completely cool down.
3. Keep the inside of the oven clean. Wipe with a damp cloth when splashed food or spilled liquids stick on the walls of the oven. A mild detergent may be used if the oven gets very dirty. Avoid using sprays and other harsh cleaning agents as they may cause stains, marks, and opaqueness on the door surface.
4. Outer surfaces of the oven must be cleaned with a damp cloth. Do not allow water ingress from ventilation openings to prevent damage to the operating parts in the oven.
5. Wipe both sides of the door and the glass, door gaskets and parts near the gaskets frequently with a damp cloth in order to remove the overflowing and splashing stains. Do not use abrasive cleaning agents.
6. Do not allow control panel to get wet. Clean with a soft damp cloth. Leave the door of the oven open to prevent inadvertent operation while cleaning the control panel.
7. If steam accumulates inside or around the oven door, wipe with a soft cloth. This may occur when the microwave oven is operated under high humidity conditions. It is normal.
8. In some cases, you may need to remove the glass tray for cleaning. Wash the tray in warm soapy water or in a dishwasher.
9. The roller ring and oven floor should be cleaned regularly to avoid excessive noise.
10. It would be sufficient to wipe the lower surface of the oven with a mild detergent. Roller ring may be washed in warm soapy water or in a dishwasher. When you remove the roller ring from oven internal floor for cleaning, ensure that you install it in the correct position while replacing it.
11. In order to remove bad odors in your oven, put a glass of water and juice and peel of a lemon to a deep bowl suitable for use in microwave and operate the oven for 5 minutes in microwave mode. Wipe thoroughly and dry with a soft cloth.
12. Please contact the authorized service when the oven lamp needs to be replaced.
13. The oven should be cleaned regularly and any food deposits should be removed. If the oven is not kept clean, this may cause surface defects that would affect the lifecycle of the appliance negatively and that would possibly cause risks.
14. Please do not dispose this appliance with household waste; old ovens shall be disposed to special waste centers provided by the municipalities.
15. When the microwave oven is used in grill function, a small amount of smoke and odor may occur which will disappear after a certain time of usage.

5.2 Storage

- If you do not intend to use the appliance for a long time, please store it carefully.
- Please make sure that the appliance is unplugged, cooled down and totally dry.
- Store the appliance in a cool and dry place.
- Keep the appliance out of the reach of children

5 Cleaning and maintenance

5.3 Handling and transportation

- During handling and transportation, carry the appliance in its original packaging. The packaging of the appliance protects it against physical damages.
- Do not place heavy loads on the appliance or the packaging. The appliance may be damaged.
- Dropping the appliance will render it non-operational or cause permanent damage.

6 Troubleshooting

Normal	
Microwave oven interferes with TV reception	Radio and TV reception may be interfered when microwave oven is operating. It is similar to the interference caused by small electrical appliances, like mixer, vacuum cleaner, and electric fan. It is normal.
Oven light is dimmed	In low power microwave cooking, oven light may be dimmed. It is normal.
Steam accumulating on door, hot air coming out of vents	During cooking, steam may arise from the food. Most of this steam will get out from vents. But some may accumulate on a cool place like oven door. It is normal.
Oven started accidentally with no food in it.	It is not allowed to run the appliance without any food inside. It is very dangerous.

Problem	Possible Reason	Solution
Oven cannot be started.	1) Power cable is not plugged in properly.	Unplug. Then plug again after 10 seconds.
	2) Fuse is blown or circuit breaker is activated.	Replace fuse or reset circuit breaker (repaired by professional personnel of our company).
	3) Trouble with outlet.	Test the outlet with other electrical appliances.
Oven does not heat.	4) Door is not closed properly.	Close the door properly.
Glass turntable makes noise when microwave oven operates	5) Turntable and bottom of the oven is dirty.	Refer to "Cleaning and Maintenance" section to clean dirty parts.
Oven displays E-3 error and does not function	6) Oven door does not open (due to an obstruction in front of the door, low voltage and etc.)	Unplug. Then plug again after 10 seconds.





Bitte zunächst diese Anleitung lesen!

Werter Kunde,

Danke, dass Sie sich für ein Produkt der Marke Beko entschieden haben. Wir hoffen, dass Sie mit diesem Produkt, das mit den höchsten Qualitätsanforderungen und der modernsten Technologie hergestellt wurde, beste Ergebnisse erzielen. Bitte lesen Sie die gesamte Bedienungsanleitung und alle anderen Begleitdokumente aufmerksam, bevor Sie das Produkt verwenden; bewahren Sie sie zum künftigen Nachschlagen sicher auf. Wenn Sie das Produkt an einen Dritten weitergeben, händigen Sie bitte auch diese Anleitung aus. Befolgen Sie alle Warnhinweise und Informationen in dieser Anleitung.

Bedeutung der Symbole

Folgende Symbole werden in den verschiedenen Abschnitten dieser Bedienungsanleitung verwendet:

	Wichtige Informationen und nützliche Tipps in Bezug auf die Verwendung.
	Warnhinweise zu gefährlichen Situationen im Hinblick auf die Sicherheit von Leib, Leben und Eigentum.
	Warnung vor heißen Flächen.
	Warnung vor Stromschlag.



Dieses Produkt wurde in umweltfreundlichen, modernen Einrichtungen ohne schädliche Auswirkungen auf die Natur hergestellt.

1 Wichtige Hinweise zu Sicherheit und Umwelt

Wichtige Sicherheitshinweise sorgfältig lesen und zum späteren Nachschlagen aufbewahren.

1.1 Sicherheitshinweise

Dieser Abschnitt enthält Sicherheitshinweise zum Schutz vor Feuer, Stromschlag, Exposition gegenüber Leckmikrowellenenergie, Verletzungen oder Sachschäden. Die Nichtbeachtung dieser Sicherheitsvorschriften hat den Verlust der Garantie zur Folge.

- Beko-Mikrowellenöfen entsprechen den geltenden Sicherheitsnormen; daher sollte im Falle einer Beschädigung des Gerätes oder des Netzkabels dieses vom Händler, Servicezentrum oder einem Fachmann und autorisierten Kundendienst gleichermaßen repariert oder ersetzt werden, um jede Gefahr zu vermeiden. Fehlerhafte oder unqualifizierte Reparaturarbeiten können gefährlich sein und ein Risiko für den Benutzer darstellen.
- Dieses Gerät ist ausschließlich zur Verwendung in einem Haushalt und vergleichbaren Einrichtungen gedacht, darunter:
 - Teeküchen für Mitarbeiter in Läden, Büros und vergleichbaren Einrichtungen;
 - In landwirtschaftlicher Familienbetrieben
 - Für Gäste in Hotels, und vergleichbaren Unterkünften;
 - Kleineren Pensionen oder vergleichbaren Einrichtungen.
- Es ist nicht für den gewerblichen Einsatz oder für Laborzwecke gedacht.
- Versuchen Sie nicht, den Ofen bei geöffneter Tür zu starten. Andernfalls können Sie schädlicher Mikrowellenenergie ausgesetzt sein. Sicherheitsschlösser dürfen nicht deaktiviert oder manipuliert werden.
- Der Mikrowellenofen ist für die Erwärmung von Lebensmitteln und Getränken vorgesehen. Das Trocknen von Lebensmitteln oder Kleidung und die Erwärmung von Wärmekissen, Hausschuhen, Schwämmen, feuchten Tüchern und Ähnlichem kann zu Verletzungs-, Entzündungs- oder Brandgefahr führen.

1 Wichtige Hinweise zu Sicherheit und Umwelt

- Stellen Sie keine Gegenstände zwischen die Vorderseite und die Ofentür. Lassen Sie keine Schmutz- oder Reinigungsmittelreste auf den Verschlussflächen ansammeln.
- Alle Servicearbeiten, bei denen die Abdeckung entfernt wird, die einen Schutz gegen Mikrowellenenergie bietet, müssen von autorisierten Personen/Serviceleistungen durchgeführt werden. Jeder andere Ansatz ist gefährlich.
- Ihr Produkt ist zum Kochen, Erhitzen und Auftauen von Lebensmitteln zu Hause vorgesehen. Es darf nicht für kommerzielle Zwecke verwendet werden.
- Ihr Ofen ist nicht zum Trocknen von Lebewesen ausgelegt.
- Verwenden Sie Ihr Gerät nicht zum Trocknen von Kleidung oder Küchentüchern.
- Verwenden Sie dieses Gerät nicht im Freien, in Badezimmern, in feuchten Umgebungen oder an Orten, an denen es nass werden kann.
- Es wird keine Verantwortung oder Gewährleistungsanspruch für Schäden übernommen, die durch Missbrauch oder unsachgemäße Handhabung des Geräts entstehen.
- Versuchen Sie niemals, das Gerät zu zerlegen. Für Schäden, die durch unsachgemäße Handhabung verursacht wurden, werden keine Gewährleistungsansprüche anerkannt.
- Verwenden Sie nur Originalteile oder Teile empfohlen von der Hersteller.
- Lassen Sie das Gerät während der Verwendung nicht unbeaufsichtigt.
- Verwenden Sie das Gerät immer auf einer stabilen, flachen, sauberen, trockenen und rutschfesten Oberfläche.
- Das Gerät darf nicht mit einer externen Zeitschaltuhr oder einer separaten Fernbedienung betrieben werden.
- Reinigen Sie alle Teile, bevor Sie das Gerät zum ersten Mal verwenden. Bitte beachten Sie die Details im Abschnitt „Reinigung und Wartung“.
- Betreiben Sie das Gerät nur für den vorgesehenen Zweck, wie in diesem Handbuch beschrieben.
- Das Gerät wird während des Betriebs sehr heiß. Achten Sie darauf, die heißen Teile im Ofen nicht zu berühren.

1 Wichtige Hinweise zu Sicherheit und Umwelt

- Die Mikrowelle darf keinesfalls leer betrieben werden.
- Das Kochutensilien kann aufgrund der Wärmeübertragung vom erhitzten Lebensmittel auf das Utensilien heiß werden. Möglicherweise benötigen Sie Ofenhandschuhe, um das Geschirr zu halten.
- Die Utensilien müssen zuvor auf ihre Eignung zur Benutzung in Mikrowellen überprüft werden.
- Stellen Sie den Ofen nicht auf Öfen oder andere wärmeerzeugende Geräte. Andernfalls kann es beschädigt werden und die Garantie erlischt.
- Beim Öffnen der Deckel oder der Folie kann nach dem Kochen des Essens Dampf austreten.
- Das Gerät und seine zugänglichen Oberflächen können sehr heiß sein, wenn das Gerät verwendet wird.
- Tür und Außenglas können sehr heiß sein, wenn das Gerät verwendet wird.
- Stellen Sie sicher, dass Ihre Netzspannung mit den Angaben auf dem Typenschild des Geräts übereinstimmt.
- Die einzige Möglichkeit, das Gerät von der Stromversorgung zu trennen, besteht darin, den Netzstecker aus der Steckdose zu ziehen.
- Verwenden Sie das Gerät nur mit einer geerdeten Steckdose.
- Verwenden Sie das Gerät nicht, wenn das Netzkabel oder das Gerät beschädigt ist.
- Verwenden Sie dieses Gerät nicht mit einem Verlängerungskabel.
- Berühren Sie das Gerät oder seinen Stecker niemals mit nassen Händen!
- Das Gerät muss derart aufgestellt werden, dass der Stecker zugänglich ist.
- Verhindern Sie Schäden an der Stromversorgung Kabel durch nicht quetschen, biegen, oder an scharfen Kanten reiben. Halten Sie das Netzkabel von erhitzten Oberflächen und offenen Flammen fern.
- Stellen Sie sicher, dass keine Gefahr besteht, dass das Netzkabel versehentlich gezogen wird oder dass jemand darüber stolpert, wenn das Gerät verwendet wird.
- Ziehen Sie den Netzstecker vor jeder Reinigung und wenn das Gerät nicht in Gebrauch ist.

1 Wichtige Hinweise zu Sicherheit und Umwelt

- Ziehen Sie nicht am Netzkabel des Geräts, um es von der Stromversorgung zu trennen, und wickeln Sie das Netzkabel niemals um das Gerät.
- Tauchen Sie das Gerät, das Netzkabel und den Netzstecker nicht in Wasser oder andere Flüssigkeiten ein. Halten Sie es nicht unter fließendes Wasser.
- Beim Erwärmen von Speisen in Kunststoff- oder Papierbehälter, immer ein Auge auf den Ofen haben um die Möglichkeit einer Zündung zu vermeiden.
- Entfernen Sie die Drahtschnüre und/oder Metallgriffe von Papier- oder Plastiktüten, bevor Sie die Tüten in den Ofen stellen.
- Wenn Rauch beobachtet wird, schalten Sie das Gerät aus oder ziehen Sie den Netzstecker, wenn dies sicher ist, und halten Sie die Tür geschlossen, um Flammen zu ersticken.
- Verwenden Sie Mikrowellen nicht zur Aufbewahrung. Lassen Sie keine Papiergegenstände, Kochmaterialien oder Lebensmittel im Ofen, wenn dieser nicht verwendet wird.
- Der Inhalt von Babyflaschen und Babynahrung sollte gerührt und geschüttelt und die Temperatur sollte vor dem Verzehr geprüft werden, um Verbrennungen zu vermeiden.
- Bei diesem Gerät handelt es sich um ein ISM-Gerät der Klasse B, Gruppe 2. Gruppe 2 beinhaltet alle ISM-Geräte (Hochfrequenz-Geräte in Industrie, Wissenschaft, Medizin) und Ausrüstungen, in denen Hochfrequenzenergie in Form von elektromagnetischer Strahlung für die Behandlung von Material gezielt erzeugt und/oder genutzt wird sowie Funkenerodiermaschinen.
- Ausrüstungen der Klasse B sind für den Einsatz im häuslichen Umfeld und Einrichtung, die zur Stromversorgung direkt an das Niederspannungsnetz angeschlossen sind.
- Verwenden Sie kein Speiseöl im Ofen. Heißes Öl kann die Komponenten und Materialien des Ofens beschädigen und sogar Hautverbrennungen verursachen.
- Pierce Essen mit dicker Kruste wie Kartoffeln, Zucchini, Äpfel und Kastanien.
- Das Gerät muss so aufgestellt werden, dass die Rückseite zur Wand zeigt.

1 Wichtige Hinweise zu Sicherheit und Umwelt

- Sichern Sie vor dem Bewegen des Geräts den Drehteller, um Beschädigungen zu vermeiden.
- Rohe Eier sowie ganze hartgekochte Eier sollten nicht im Mikrowellengerät erhitzt werden, da sie selbst nach Ende des Garvorgangs in der Mikrowelle noch platzen könnten.

WARNUNG: Wenn die Tür oder die Türdichtungen beschädigt sind, darf der Ofen nicht betrieben werden, bis es von einer kompetenten Person repariert ist.

WARNUNG: Für unkompetente Personen besteht die Gefahr einen Service auszuführen oder Reparaturen durchzuführen, die die Entfernung der Abdeckung erfordern, welche den Schutz gegen die Strahlenbelastung der Mikrowellenenergie darstellen.

WARNUNG: Flüssigkeiten und andere Lebensmittel dürfen nicht in verschlossenen Behältern aufgewärmt werden, das diese explodieren können.

- Das Mikrowellengerät sollte regelmäßig gereinigt und Lebensmittelreste entfernt werden.
- Über der Oberseite des Ofens sollte mindestens 20 cm Freiraum vorhanden sein.

- Überkochen Sie keine Lebensmittel, da Sie sonst einen Brand verursachen können.
- Verwenden Sie zum Reinigen des Geräts keine Chemikalien und dampfunterstützten Reinigungsmittel.
- Bei der Verwendung in der Nähe von Kindern und Personen, deren körperliche, sensorische oder geistige Fähigkeiten eingeschränkt sind, ist äußerste Vorsicht geboten.
- Dieses Gerät kann von Kindern ab 8 Jahren und von Personen mit eingeschränkter körperlicher, sensorischer oder geistiger Leistungsfähigkeit oder ohne Kenntnisse und Erfahrung verwendet werden, sofern sie hinsichtlich der sicheren Verwendung beaufsichtigt werden des Produkts oder sie werden entsprechend instruiert oder verstehen die Risiken der Verwendung des Produkts. Kinder dürfen nicht mit dem Gerät spielen. Reinigungs- und Wartungsverfahren für Benutzer sollten nicht von Kindern durchgeführt werden, es sei denn, sie werden von ihren Ältesten kontrolliert.

1 Wichtige Hinweise zu Sicherheit und Umwelt

- **Die Gefahr des Erstickens!** Halten Sie das Verpackungsmaterial von Kindern fern!
- Aufgrund der übermäßigen Hitze, die im Grill- und Kombinationsmodus auftritt, sollten Kinder diese Modi nur unter Aufsicht eines Erwachsenen verwenden dürfen.
- Bewahren Sie das Produkt und das Netzkabel so auf, dass Kinder unter 8 Jahren nicht darauf zugreifen können.
- Kochen Sie das Essen nicht direkt auf der Glasschale. Legen Sie die Lebensmittel in/auf geeignete Küchenutensilien, bevor Sie sie in den Ofen stellen.
- Metallische Behälter für Lebensmittel und Getränke sind während des Mikrowellenkochens nicht erlaubt. Andernfalls kann es zu Funkenbildung kommen.
- Der Mikrowellenofen darf nicht in einem Schrank aufgestellt werden, der nicht den Installationsanweisungen entspricht.
- Der Mikrowellenofen ist nur für den eingebauten Gebrauch vorgesehen.
- Wenn eingebaute Geräte mindestens 900 mm über dem Boden verwendet werden, sollte darauf geachtet werden, dass der Drehteller beim Entfernen von Behältern aus dem Gerät nicht verschoben wird.
- Befindet sich das eingebaute Produkt in einem Schrank mit einer Tür, muss das Produkt bei geöffneter Schranktür betrieben werden.

1.2 Einhaltung der WEEE-Richtlinie und Entsorgung des Abfallproduktes:

Dieses Gerät entspricht der EU WEEE-Richtlinie (2012/19/EU). Dieses Gerät trägt das Klassifizierungssymbol für Elektro- und Elektronik-Altgeräte (WEEE).



Dieses Symbol zeigt an, dass dieses Produkt am Ende seiner Lebensdauer nicht zusammen mit anderen Haushaltsabfällen entsorgt werden darf. Gebrauchte Geräte müssen zum Recycling von elektrischen und elektronischen Geräten an einer offiziellen Sammelstelle abgegeben werden. Um diese Sammelsysteme zu finden, wenden Sie sich bitte an Ihre örtlichen Behörden oder den Händler, bei dem das Produkt gekauft wurde. Jeder Haushalt spielt eine wichtige Rolle bei der Rückgewinnung und dem Recycling von Altgeräten. Die richtige Entsorgung Ihrer Altgeräte hilft, potenziell schädliche Umweltauswirkungen und mögliche Gesundheitsgefahren zu verhindern.

1 Wichtige Hinweise zu Sicherheit und Umwelt

1.3 Einhaltung der RoHS-Richtlinie

Das von Ihnen gekaufte Produkt entspricht der EU RoHS Richtlinie (2011/65/EU). Sie enthält keine schädlichen und verbotenen Materialien, die in der Richtlinie aufgeführt sind.

1.4 Informationen zum Paket



Die Verpackungsmaterialien des Produkts werden in Übereinstimmung mit unseren nationalen Umweltvorschriften aus wiederverwertbaren Materialien hergestellt. Entsorgen Sie das Verpackungsmaterial nicht zusammen mit dem Hausmüll oder anderen Abfällen. Bringen Sie es zu einer von den örtlichen Behörden eingerichteten Sammelstelle für Verpackungsmaterial.

2 Ihr Mikrowellenherd

2.1 Übersicht

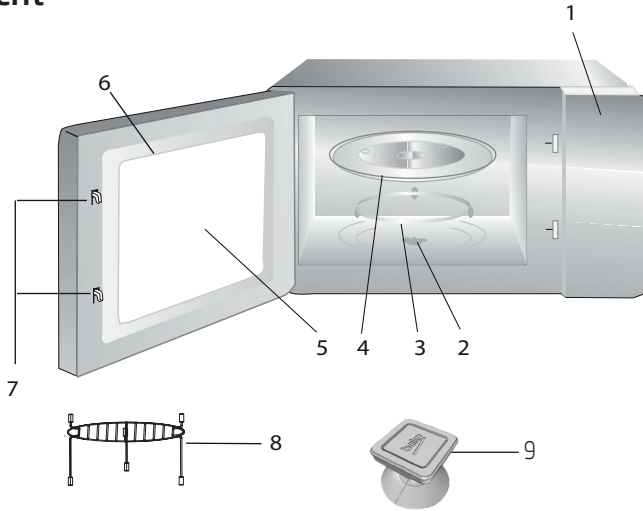

Bedienelemente und Teile

1. Bedienfeld
2. Drehtellerschaft
3. Drehtellerhalterung
4. Glasteller
5. Gerätefenster
6. Türgruppe
7. Türsicherheitssperrsystem
8. Grillrost (nur zur Verwendung mit der Grillfunktion; immer auf den Glasteller stellen)
9. Vakuümheber zum manuellen Öffnen der Tür

2.2 Technische Daten

Stromverbrauch	230 V Wechselfspannung, 50 Hz, 1450 W (Mikrowelle) 1000 W (Grill)
Leistung	900 W
Betriebsfrequenz	2450 MHz
Externe abmessungen	388*595 *400 mm
Gerätekapazität	20 Liter
Nettogewicht	18,5 kg

Technische und Design-Änderungsrechte sind vorbehalten.

Markierungen am Produkt oder in den mitgelieferten Dokumenten angegebene Werte stellen Werte dar, die unter Laborbedingungen nach den jeweils geltenden Standards ermittelt wurden. Diese Werte können je nach Einsatz- und Umgebungsbedingungen variieren. Leistungswerte getestet bei 230 V.

2 Ihr Mikrowellenherd

2.3 Drehteller installieren

- Glasteller niemals verkehrt herum aufstellen. Der Glasteller darf niemals blockiert werden.
- Sowohl Glasteller als auch Drehtellerhalterung müssen stets während des Garens verwendet werden.
- Alle Lebensmittel und Lebensmittelbehälter müssen zum Garen auf dem Glasteller platziert werden.
- Falls Glasteller oder Drehtellerhalterung Risse oder Bruchstellen aufweisen, wenden Sie sich an Ihr autorisiertes Kundencenter vor Ort.

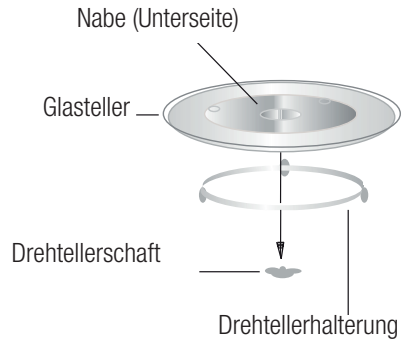

3 Installation und Anschluss

3.1 Installation und Anschluss

- Entfernen Sie alle Verpackungsmaterialien und Zubehörteile. Untersuchen Sie das Gerät auf mögliche Schäden, wie Beulen oder eine defekte Tür. Installieren Sie den Mikrowellenherd nicht, falls er beschädigt ist.
- Entfernen Sie jegliche Schutzfolien an der Schrankfläche des Mikrowellenherds.
- Entfernen Sie nicht die hellbraune Mica-Abdeckung im Garraum des Mikrowellenherds, da diese die Magnetfeldröhre schützt.
- Dieses Gerät ist nur für den privaten Gebrauch bestimmt.
- Der Mikrowellenherd darf nur als Einbaugerät verwendet werden. Stellen Sie es zum Betrieb nicht auf eine Arbeitsfläche oder in einen Schrank.
- Bitte beachten Sie die speziellen Installationsanweisungen.
- Das Gerät kann in einem 60 cm breiten, an der Wand montierten Schrank (mindestens 55 cm tief und 85 cm über dem Boden) installiert werden.
- Das Gerät verfügt über einen Stecker und darf nur an eine ordnungsgemäß installierte, geerdete Steckdose angeschlossen werden.
- Die Netzspannung muss der am Typenschild angegebenen Spannung entsprechen.
- Die Steckdose muss installiert sein; das Anschlusskabel darf nur durch autorisiertes Servicepersonal ersetzt werden. Falls der Stecker nach der Installation nicht mehr zugänglich ist, muss eine allpolige Trennvorrichtung mit einem Kontaktabstand von mindestens 3 mm vorhanden sein.
- Adapter, Mehrfachsteckdosen und Verlängerungskabel dürfen nicht verwendet werden. Bei einer Überlastung besteht Brandgefahr.



Zugängliche Flächen können während des Betriebs heiß werden.



Achten Sie darauf, das Netzkabel nicht einzuklemmen oder zu biegen.

3 Installation und Anschluss

3.2 Integrierte Installation

3.2.1 Möbelabmessungen für die integrierte Installation

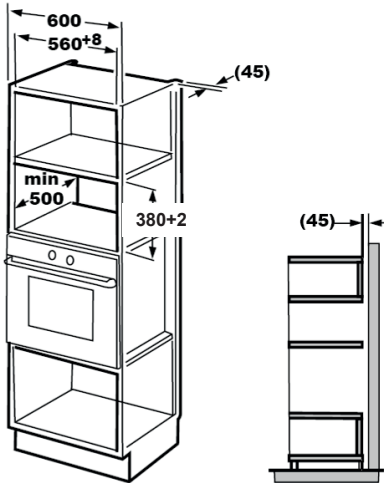

3.2.2 Schrank vorbereiten

1. Lesen Sie die Anweisungen auf der Schablone (Schrank/unten) und legen Sie die Schablone auf die untere Innenseite des Schrankes.

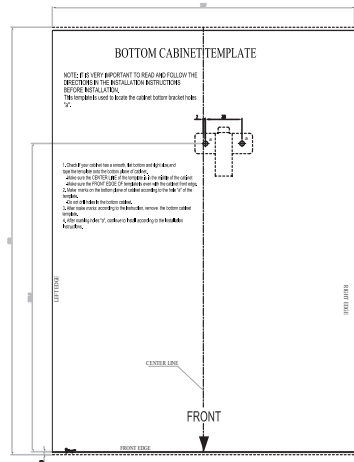
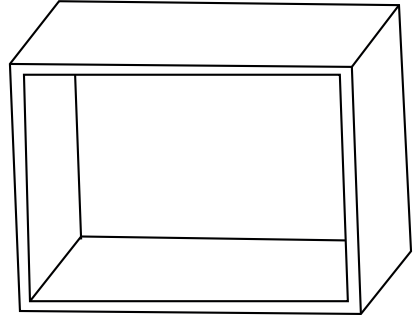

3 Installation und Anschluss

2. Kennzeichnen Sie die Stellen an der unteren Innenseite des Schrankes entsprechend den Markierungen „a“ der Schablone.

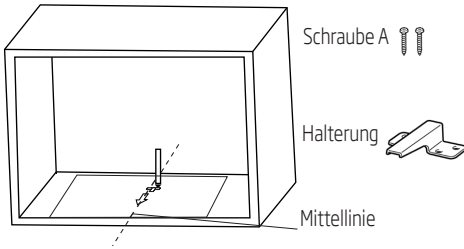

3. Entfernen Sie die Schablone (Schrank/unten) und befestigen Sie die Halterung mit Schraube A.

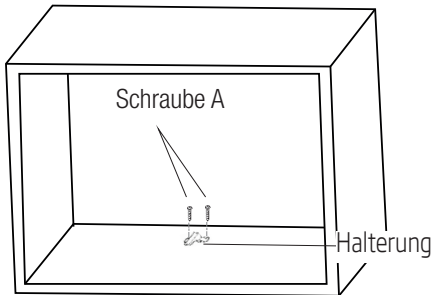

3.2.3 Mikrowellenherd befestigen

1. Installieren Sie den Mikrowellenherd im Schrank.



Stellen Sie sicher, dass die Rückseite des Mikrowellenherds in der Halterung eingerastet ist.



Achten Sie darauf, das Netzkabel nicht einzuklemmen oder zu biegen.

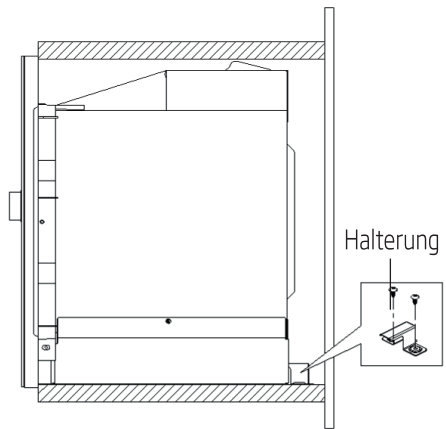
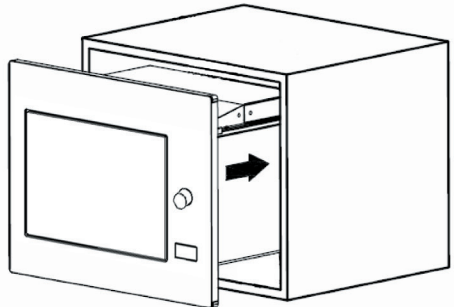

3 Installation und Anschluss

2. Öffnen Sie die Tür, befestigen Sie das Gerät mit Schraube B durch die Installationsöffnung am Schrank. Befestigen Sie dann die Einbaurahmen-Kunststoffabdeckung an der Installationsöffnung.

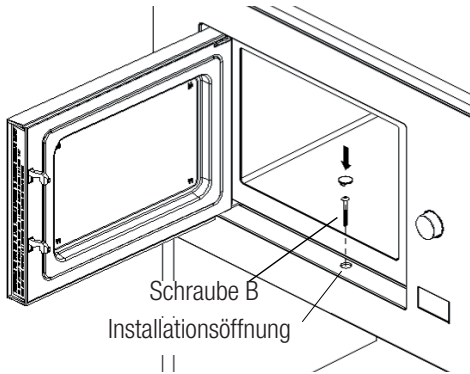

3.3 Funkstörungen



Der Betrieb des Mikrowellenherds kann Störungen bei Radios, Fernsehern und ähnlichen Geräten verursachen.

- Stellen Sie den Mikrowellenherd so weit wie möglich von Radios und Fernsehern entfernt auf. Durch Inbetriebnahme des Mikrowellenherdes können Störungen Ihres Radio- oder Fernsehempfangs verursacht werden. 2. Schließen Sie Ihr Gerät an eine haushaltsübliche Steckdose an. Achten Sie darauf, dass Spannung und Frequenz den Angaben am Typenschild entsprechen.
- Störungen lassen sich durch folgende Maßnahmen reduzieren oder beseitigen:
- Reinigen Sie Tür und Dichtfläche des Gerätes.
- Richten Sie die Antenne des Radios oder Fernsehers neu aus.
- Stellen Sie das Gerät basierend auf der Position des Receivers neu auf.
- Entfernen Sie den Mikrowellenherd vom Receiver.

- Schließen Sie den Mikrowellenherd an eine andere Steckdose an, damit Mikrowellenherd und Receiver unterschiedliche Leitungen nutzen.

3.4 Grundsätzliches zur Mikrowellenzubereitung

- Bereiten Sie die Lebensmittel sorgfältig vor. Bewahren Sie den Rest gesondert auf.
- Beachten Sie die Garzeit. Verwenden Sie die kürzeste angegebene Garzeit; verlängern Sie das Garen, falls erforderlich. Übergarte Lebensmittel können Rauch verursachen und verbrennen.
- Decken Sie die Lebensmittel während des Garens ab. Durch Abdecken der Lebensmittel werden Spritzer verhindert und die Lebensmittel gleichmäßig gegart.
- Wenden Sie Lebensmittel, wie Geflügel und Hamburger, während des Garens; dadurch lassen sich solche Lebensmittel schneller zubereiten. Größere Lebensmittel, wie Braten, müssen mindestens einmal gewendet werden.
- Wenden Sie Lebensmittel, wie Frikadellen, nach der Hälfte der Garzeit; wechseln Sie ihre Position von der Mitte des Tellers an den Rand.

3.5 Erdung

Dieses Gerät muss geerdet sein.

Der Mikrowellenherd besitzt ein Erdungskabel mit geerdetem Stecker. Das Gerät muss an eine ordnungsgemäß installierte und geerdete Steckdose angeschlossen werden. Ein Erdungssystem erlaubt einen Schutzleiter für elektrischen Strom im Falle eines Kurzschlusses und reduziert damit die Stromschlaggefahr. Wir empfehlen, einen Stromkreis speziell für den Mikrowellenherd zu verwenden. Der Betrieb mit hoher Spannung ist gefährlich und kann Brände und andere Unfälle verursachen, die den Mikrowellenherd beschädigen.

3 Installation und Anschluss



WARNUNG: Ein Missbrauch des geerdeten Steckers kann Stromschläge verursachen.



Falls Sie Fragen zu Erdung und Anschluss haben, wenden Sie sich bitte an einen qualifizierten Elektriker oder das Kundendienstpersonal.



Hersteller und/oder Händler haften nicht für Verletzungen oder Geräteschäden aufgrund von Nichteinhaltung der Anweisungen zum elektrischen Anschluss.

3.6 Utensilientest

Betreiben Sie den Mikrowellenherd niemals im Leerzustand. Die einzige Ausnahme stellt der im folgenden Abschnitt beschriebene Utensilientest dar. Einige nicht metallische Utensilien sind möglicherweise nicht zur Benutzung in einem Mikrowellenherd geeignet. Falls Sie nicht sicher sind, ob ein Utensil mikrowellengeeignet ist, können Sie folgenden Test durchführen.

1. Geben Sie das betreffende leere Utensil gemeinsam mit einem mikrowellengeeigneten Glas mit 250 ml Wasser in den Mikrowellenherd.
2. Betreiben Sie den Mikrowellenherd 1 Minute lang bei maximaler Leistung.
3. Prüfen Sie vorsichtig die Temperatur des getesteten Utensils. Falls es sich erwärmt hat, ist es nicht zum Einsatz in der Mikrowelle geeignet.
4. Übersteigen Sie niemals die maximale Betriebszeit von 1 Minute. Stoppen Sie den Betrieb des Mikrowellenherdes, falls Sie während der Testminute einen Lichtbogen beobachten. Utensilien, die Lichtbögen verursachen, sind nicht zum Einsatz in der Mikrowelle geeignet.

Folgende Auflistung ist eine allgemeine Anleitung, die Ihnen bei der Auswahl des richtigen Utensils helfen soll.

Küchenutensilien	Mikrowelle	Grill	Kombination
Hitzebeständiges Glas	Ja	Ja	Ja
Nicht hitzebeständiges Glas	Nein	Nein	Nein
Hitzebeständige Keramik	Ja	Ja	Ja
Mikrowellengeeignetes Kunststoffgeschirr	Ja	Nein	Nein
Pappgeschirr	Ja	Nein	Nein
Metallschale	Nein	Ja	Nein
Metallgestell	Nein	Ja	Nein
Alufolie und Folienabdeckungen	Nein	Ja	Nein
Schaumstoffmaterial	Nein	Nein	Nein

4 Bedienung

4.1 Bedienfeld



— Mikrowelle



— Grill/Kombination



— Auftauen nach Zeit



— Auftauen nach Gewicht



— Küchentimer/Uhr



— Start/+30 Sek./
Bestätigung



— Stopp/Abbruch

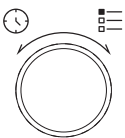

— Türöffner-Taste

4.2 Bedienungsanweisungen

4.2.1 Zeit einstellen

Wenn der Mikrowellenherd mit Strom versorgt wird, erscheint „0:00“ am Bildschirm und der Summer gibt einen Signalton aus.

1. Drücken Sie zweimal und die Stundenanzeige beginnt zu blinken.
2. Passen Sie durch Drehen von den Stundenwert an; der eingegebene Wert sollte zwischen 0 und 23 liegen.
3. Drücken Sie und die Minutenanzeige beginnt zu blinken.
4. Passen Sie durch Drehen von den Minutenwert an; der eingegebene Wert sollte zwischen 0 und 59 liegen.
5. Drücken Sie zum Abschließen der Zeiteinstellung das Symbol „:“ blinkt und die Zeit leuchtet.



Wenn Sie während der Zeiteinstellung drücken, kehrt das Gerät automatisch in den vorherigen Modus zurück.

4.2.2 Mit dem Mikrowellenherd garen

1. Drücken Sie und „P100“ wird am LCD-Bildschirm angezeigt.
2. Wählen Sie die gewünschte Leistung, indem Sie erneut drücken oder drehen. Mit jeder Betätigung der Taste wird der Reihe nach „P100“, „P80“, „P50“, „P30“ oder „P10“ angezeigt.
3. Bestätigen Sie die Einstellung mit und drehen Sie zum Einstellen der Garzeit auf einen Wert zwischen 0:05 bis 95:00 .
4. Drücken Sie zum Starten des Garens erneut .

4 Bedienung



Beispiel: Wenn Sie 20 Minuten lang bei 80 % Mikrowellenleistung garen möchten, können Sie das Gerät wie folgt bedienen.

5. Drücken Sie einmal und „P100“ wird am Bildschirm angezeigt.
6. Drücken Sie zum Einstellen von 80 % Mikrowellenleistung noch einmal oder drehen Sie .
7. Drücken Sie zum Bestätigen und „P80“ wird am Bildschirm angezeigt.
8. Passen Sie durch Drehen von die Garzeit an, bis „20:00“ angezeigt wird.
9. Drücken Sie zum Starten des Garens .

Die Schritte zur Anpassung der Zeit in der Kodiertaste sind wie folgt:

Dauer einstellen	Wert je schritt
0 - 1 Minute	5 Sekunden
1 - 5 Minuten	10 Sekunden
5 - 10 Minuten	30 Sekunden
10 - 30 Minuten	1 Minute
30 - 95 Minuten	5 Minuten

Anweisungen zum Tastenfeld (Mikrowelle)

Bestellung	Bildschirm	Mikrowellenleistung
1	P100	100 %
2	P80	80 %
3	P50	50 %
4	P30	30 %
5	P10	10 %

4.3 Mit Grill- oder Kombimodus garen

1. Drücken Sie und „G“ wird am LCD-Bildschirm angezeigt. Wählen Sie die gewünschte Leistung, indem Sie wiederholt drücken oder drehen. Mit jeder Betätigung der Taste wird der Reihe nach „G“, „C-1“ oder „C-2“ angezeigt.
2. Bestätigen Sie die Einstellung mit und drehen Sie zum Einstellen der Garzeit auf einen Wert zwischen 0:05 bis 95:00 .
3. Drücken Sie zum Starten des Garens erneut .



Beispiel: Wenn Sie 10 Minuten lang bei 55 % Mikrowellenleistung und 45 % Grillleistung (C-1) garen möchten, können Sie das Gerät wie folgt bedienen.

1. Drücken Sie einmal und „G“ wird am Bildschirm angezeigt.
2. Wählen Sie Kombimodus 1, indem Sie erneut drücken oder drehen.
3. Drücken Sie zum Bestätigen und „C-1“ wird am Bildschirm angezeigt.
4. Passen Sie durch Drehen von die Garzeit an, bis „10:00“ angezeigt wird.
5. Drücken Sie zum Starten des Garens .

Anweisungen zum Tastenfeld (Grill/Kombination)

Bestellung	Bildschirm	Mikrowellenleistung	Grill Leistung
1	G	0 %	100 %
2	C-1	55 %	45 %
3	C-2	36 %	64 %

4 Bedienung



Nach Ablauf der Hälfte der Grillzeit gibt das Gerät zwei Signaltöne aus; dies ist normal. Zur Verbesserung des Grilleffekts sollten Sie die Lebensmittel wenden, die Tür schließen und das Garen mit der Taste "▶" fortsetzen. Falls keine Bedienung erfolgt, setzt das Gerät das Garen fort.

4.4 Schnellstart

Drücken Sie im Bereitschaftsmodus zum Starten des Garens mit 100 % Mikrowellenleistung "▶". Mit jeder Betätigung der Taste erhöht sich die Garzeit in Schritten von 30 Sekunden bis 95 Minuten.

6. In den Modi Mikrowellengaren, Grill und Kombigaren oder Auftauen wird die Garzeit mit jeder Betätigung der Taste "▶" um 30 Sekunden erhöht.
7. Drehen Sie "🕒" im Bereitschaftsmodus zum Einstellen der Garzeit beim Garen mit 100 % Mikrowellenleistung gegen den Uhrzeigersinn; drücken Sie zum Starten des Garens "▶".



In den Modi Automatische Zubereitung und Auftauen nach Gewicht wird die Garzeit bei Betätigung der Taste "▶" nicht erhöht.

4.5 Auftauen nach Zeit

1. Drücken Sie einmal "🕒".
2. Wählen Sie durch Drehen von "🕒" die gewünschte Auftauzeit. Die maximale Zeit beträgt 95 Minuten.
3. Drücken Sie zum Starten des Auftauens "▶". Die Leistung beim Auftauen entspricht P30 und kann nicht geändert werden.

4.6 Auftauen nach Gewicht

1. Drücken Sie einmal "🕒".
2. Wählen Sie durch Drehen von "🕒" das Gewicht des Lebensmittels von 100 bis 2000 g.
3. Drücken Sie zum Starten des Auftauens "▶".

4.7 Küchentimer (Countdown)

Ihr Mikrowellenherd ist mit einem automatischen Timer ausgestattet, der nicht mit den Gerätefunktionen verknüpft ist und separat genutzt werden kann (er kann auf bis zu 95 Minuten eingestellt werden).

1. Drücken Sie einmal "🕒" und 00:00 wird am LCD-Bildschirm angezeigt.
2. Drehen Sie "🕒" zur Eingabe der richtigen Zeit.
3. Drücken Sie zum Bestätigen der Einstellung "▶".
4. Wenn ab der eingegebenen Zeit auf 00:00 heruntergezählt wurde, gibt der Summer fünf Signaltöne aus. Falls die Zeit eingestellt ist (24-Stunden-System), wird die aktuelle Uhrzeit am LCD-Bildschirm angezeigt.

Sie können den Timer jederzeit mit "🕒" abbrechen.



Der Küchentimer funktioniert anders als das 24-Stunden-System. Der Küchentimer ist nur ein Timer.

4.8 Automatische Zubereitung

1. Drehen Sie "🕒" zur Auswahl des gewünschten Gerichts im Uhrzeigersinn. Die Gerichte zwischen „A-1“ und „A-8“ werden angezeigt und zwar Pizza, Fleisch, Gemüse, Nudeln, Kartoffeln, Fisch, Getränke und Popcorn.
2. Drücken Sie zum Bestätigen "▶".

4 Bedienung

3. Drehen Sie  zur Auswahl des Standardgewichts entsprechend der Lebensmitteltabelle.

4. Drücken Sie zum Starten des Garens .



Beispiel: Wenn Sie „Automatische Zubereitung“ zum Garen von 350 g Fisch verwenden möchten:





1. Drehen Sie  im Uhrzeigersinn, bis „A-6“ am Bildschirm angezeigt wird.



2. Drücken Sie zum Bestätigen .

3. Drehen Sie  zur Auswahl des Gewichts vom Fisch, bis „350“ angezeigt wird.

4. Drücken Sie zum Starten des Garens .

Gericht automatisch garen

Gericht	Gewicht	Bildschirm
 A-1 Pizza	200 g	200
	400 g	400
 A-2 Fleisch	250 g	250
	350 g	350
	450 g	450
 A-3 Gemüse	200 g	200
	300 g	300
	400 g	400
 A-4 Nudeln	50 g (mit 450 ml kaltem Wasser)	50
	100 g (mit 800 ml kaltem Wasser)	100
 A-5 Kartoffeln	200 g	200
	400 g	400
	600 g	600







 A-6 Fisch	250 g	250
	350 g	350
	450 g	450
 A-7 Getränke	1 Glas (120 ml)	1
	2 Gläser (240 ml)	2
	3 Gläser (360 ml)	3
 A-8 Popcorn	50 g	50
	100 g	100

4.9 Mehrstufiges Garen

Es können maximal 2 Schritte zum Garen eingestellt werden. Falls beim mehrstufigen Garen den Vorgang Auftauen beinhaltet, muss das Auftauen der erste Schritt sein.



Befolgen Sie die nachstehenden Schritte, wenn Sie Lebensmittel 5 Minuten lang auftauen und dann 7 Minuten lang bei 80 % Mikrowellenleistung garen möchten:

1. Einmal  drücken.
2. Wählen Sie durch Drehen von  die gewünschte Auftauzeit, bis „5:00“ am Bildschirm angezeigt wird.
3. Drücken Sie einmal  und „P100“ wird am Bildschirm angezeigt.
4. Drücken Sie zum Einstellen von 80 % Mikrowellenleistung noch einmal  oder drehen Sie .
5. Drücken Sie zum Bestätigen  und „P80“ wird am Bildschirm angezeigt.
6. Passen Sie durch Drehen von  die Garzeit an, bis „7:00“ angezeigt wird.

4 Bedienung

7. Drücken Sie zum Starten des Garens "▶". Der Summer gibt beim ersten Schritt einen Signalton aus und die Auftauzeit beginnt herunterzuzählen. Der Summer gibt einen weiteren Signalton aus, sobald der zweite Garschritt beginnt. Am Ende des Garens gibt der Summer 5 Signaltöne aus.

4.10 Abfragefunktion

1. Drücken Sie in den Modi Mikrowelle, Grill und Kombination "☞" oder "☞" und die aktuelle Leistungsstufe wird 3 Sekunden lang angezeigt. Nach 3 Sekunden kehrt der Mikrowellenherd zum vorherigen Modus zurück.
2. Drücken Sie während des Garens "🕒" und die aktuelle Uhrzeit wird 3 Sekunden lang eingeblendet.

4.11 Kindersicherung

1. **Sperren:** Halten Sie im Bereitschaftsmodus 3 Sekunden lang "🔒" gedrückt und der Summer zeigt durch einen Signalton an, dass die Kindersicherung aktiviert ist. Falls die Zeit bereits eingestellt ist, wird zudem die aktuelle Uhrzeit angezeigt; andernfalls erscheint "🔒" am LCD-Bildschirm.
1. **Freigeben:** Zum Deaktivieren der Kindersicherung halten Sie im Bereitschaftsmodus 3 Sekunden lang "🔒" gedrückt und ein langer Signalton zeigt an, dass die Kindersicherung deaktiviert ist.

4.12 Gerätetür öffnen

Drücken Sie "🔒" und die Gerätetür öffnet sich.



Falls sich die Tür bei nicht mit der "🔒" öffnen lässt (z. B. aufgrund eines Stromausfalls), können Sie sie mit einem Vakuumheber manuell öffnen.

5 Reinigung und Wartung

5.1 Reinigung



WARNUNG: Reinigen Sie das Gerät niemals mit Benzin, Lösungsmitteln, Scheuermitteln, Metallgegenständen, harten Bürsten oder ähnlichen Hilfsmitteln.



WARNUNG: Tauchen Sie weder das Gerät noch sein Netzkabel in Wasser oder andere Flüssigkeiten.

1. Gerät ausschalten und Netzstecker aus der Steckdose ziehen.
2. Warten, bis das Gerät vollständig abgekühlt ist.
3. Innenseite des Gerätes sauber halten. Mit einem feuchten Tuch abwischen, falls verschüttete Lebensmittel oder Flüssigkeiten an den Innenwänden haften. Bei einem stark verschmutzten Gerät kann ein mildes Reinigungsmittel verwendet werden. Keine Sprays und anderen aggressiven Reinigungsmittel verwenden, da diese Flecken hinterlassen und die Türfläche stumpf werden lassen können.
4. Die Außenflächen des Gerätes müssen mit einem feuchten Tuch gereinigt werden. Dabei darauf achten, dass kein Wasser in die Belüftungsöffnungen gelangt; andernfalls können interne Komponenten beschädigt werden.
5. Beide Seiten von Tür und Glas, Türdichtungen und Teile in der Nähe der Dichtungen zur Beseitigung von Lebensmittelresten regelmäßig mit einem feuchten Tuch abwischen. Keine Scheuermittel verwenden.
6. Darauf achten, dass das Bedienfeld nicht feucht wird. Mit einem weichen, angefeuchteten Tuch reinigen. Gerätetür zur Vermeidung eines unbeabsichtigten Einschaltens während der Reinigung des Bedienfeldes offen lassen.
7. Falls sich Dampf in und um die Gerätetür ansammelt, diese mit einem weichen Tuch abwischen. Dies kann geschehen, wenn der Mikrowellenherd bei hoher Luftfeuchtigkeit verwendet wird. Dies ist normal.
8. In einigen Fällen müssen Sie zur Reinigung den Glasteller herausnehmen. Teller in warmem Seifenwasser oder einem Geschirrspüler reinigen.
9. Walzenring und Geräteboden sollten zur Vermeidung übermäßiger Geräuschemission regelmäßig gereinigt werden.
10. Es genügt, die Unterseite des Gerätes mit einem milden Reiniger abzuwischen. Walzenring in warmem Seifenwasser oder einem Geschirrspüler reinigen. Wenn Sie den Walzenring zur Reinigung vom Boden im Geräteinneren entfernen, müssen Sie darauf achten, ihn wieder an der richtigen Position anzubringen.
11. Zur Beseitigung schlechter Gerüche in Ihrem Gerät eine tiefe mikrowellengeeignete Schüssel mit Wasser und einer aufgeschnittenen Zitrone in das Gerät stellen und den Mikrowellenherd 5 Minuten lang im Mikrowellenmodus betreiben. Gründlich abwischen und mit einem weichen Tuch abtrocknen.
12. Bitte wenden Sie sich an den autorisierten Kundendienst, wenn die Beleuchtung ersetzt werden muss.
13. Das Gerät sollte regelmäßig gereinigt und von jeglichen Lebensmittelresten befreit werden. Falls das Gerät nicht sauber gehalten wird, können Oberflächendefekte auftreten, welche die Produktlebenszeit negativ beeinträchtigen und mögliche Risiken bergen können.
14. Bitte entsorgen Sie dieses Gerät nicht mit dem Hausmüll; Altgeräte müssen bei speziellen von der Stadtverwaltung bereitgestellten Sammelstellen abgegeben werden.

5 Reinigung und Wartung

15. Wenn der Mikrowellenherd in der Grillfunktion genutzt wird, können etwas Rauch und Gerüche entstehen, die nach einiger Zeit im Betrieb verschwinden.

5.2 Lagerung

- Lagern Sie das Gerät sorgfältig, wenn Sie es längere Zeit nicht benutzen sollten.
- Sorgen Sie dafür, dass das Gerät vom Stromnetz getrennt, gänzlich abgekühlt und trocken ist.
- Lagern Sie das Gerät an einem kühlen, trockenen Ort.
- Halten Sie das Gerät von Kindern fern.

5.3 Handhabung und Transport

- Tragen Sie das Gerät während der Handhabung und des Transports in der Originalverpackung.
- Die Verpackung des Geräts schützt es vor physischen Schäden.
- Legen Sie keine schweren Lasten auf das Gerät oder auf die Verpackung. Das Gerät kann beschädigt werden.

6 Fehlerbehebung

Normal	
Mikrowellenherd verursacht Störungen des Fernsehempfangs	Der Radio- und Fernsehempfang kann durch den Betrieb des Mikrowellenherdes gestört werden. Dies ähnelt den Störungen, die durch kleine Elektrogeräte, wie Mixer, Staubsauger und Ventilatoren, verursacht werden. Dies ist normal.
Die Beleuchtung verdunkelt sich	Arbeitet der Mikrowellenherd mit geringer Leistung, kann sich die Beleuchtung verdunkeln. Dies ist normal.
Dampf sammelt sich an der Tür, heiße Luft kommt aus den Belüftungsöffnungen.	Während des Garens kann Dampf von den Lebensmitteln aufsteigen. Ein Großteil dieses Dampfs tritt aus den Belüftungsöffnungen aus. Etwas Dampf kann sich jedoch auch an einer kühlen Stelle, wie z. B. der Tür, ansammeln. Dies ist normal.
Gerät versehentlich im Leerzustand gestartet.	Das Gerät darf nicht im Leerzustand (ohne Lebensmittel) betrieben werden. Das ist sehr gefährlich.

Problem	Mögliche Ursache	Lösung
Das Gerät kann nicht gestartet werden.	1) Das Netzkabel ist nicht richtig angeschlossen.	Netzstecker ziehen. Nach 10 Sekunden wieder anschließen.
	2) Sicherung ist durchgebrannt oder Schutzschalter hat ausgelöst.	Sicherung ersetzen oder Schutzschalter rücksetzen (durch professionelles Personal unseres Unternehmens ersetzen lassen).
	3) Problem mit der Steckdose.	Steckdose mit anderen Elektrogeräten testen.
Das Gerät erhitzt sich nicht.	4) Die Tür ist nicht richtig geschlossen.	Tür richtig schließen.
Glasdreheller macht Geräusche, wenn der Mikrowellenherd in Betrieb ist	5) Drehteller und Boden des Gerätes sind verschmutzt.	Verschmutzte Teile entsprechend dem Abschnitt „Reinigung und Pflege“ reinigen.
Gerät zeigt den Fehler E-3 und funktioniert nicht	6) Gerätetür öffnet sich nicht (aufgrund einer Blockade vor der Tür, geringer Spannung etc.)	Netzstecker ziehen. Nach 10 Sekunden wieder anschließen.

Vertriebsniederlassung Österreich für Beko Kleingeräte:

Elektra Bregenz AG
Pfarrgasse 77
A-1230, Wien

<http://at.beko.com/>



Sehr geehrter Kunde!

Vielen Dank, dass Sie sich für ein Qualitätsprodukt von Beko entschieden haben!

Unsere Geräte werden nach den neuesten technischen Erkenntnissen entwickelt, produziert und geprüft.

Sollte trotzdem eine Störung auftreten, so bitten wir Sie, sich mit Ihrem **Fachhändler** bzw. mit der Verkaufsstelle in Verbindung zu setzen.

Gewährleistungsansprüche können **nicht direkt bei Beko** geltend gemacht werden! Behalten Sie deshalb immer Ihre Verkaufsquittung als Beleg.

Wir danken Ihnen, für Ihr Vertrauen und wünschen Ihnen viel Freude mit Ihrem neuen Produkt!

Avant d'utiliser l'appareil, veuillez lire ce manuel !

Chère cliente, cher client,

Merci d'avoir choisi les produits Beko. Nous espérons que ce produit, fabriqué dans des installations modernes et soumis à un processus de contrôle qualité rigoureux, vous offre les meilleures performances possibles. C'est pourquoi nous vous recommandons, avant d'utiliser ce produit, de lire attentivement ce manuel et tous les autres documents fournis et de les conserver soigneusement pour toute consultation future. Si vous confiez le produit à quelqu'un d'autre, n'oubliez pas de lui remettre également le manuel d'utilisation. Veuillez à bien respecter les consignes et les instructions figurant dans le manuel d'utilisation.

Signification des symboles

Les symboles suivants sont utilisés tout au long de ce manuel :



Informations importantes et conseils utiles sur l'utilisation de l'appareil.



Avertissement sur les situations dangereuses concernant la sécurité des biens et des personnes.



Avertissement en cas de contact avec une surface brûlante.



Avertissement en cas de choc électrique.



Ce produit a été fabriqué dans une usine moderne respectueuse de l'environnement.

Cet appareil est conforme à la directive DEEE

Ne contient pas de PCB.

1 Instructions importantes en matière de sécurité et d'environnement

Consignes de sécurité importantes à lire attentivement et à conserver pour référence ultérieure

1.1 Avertissements de sécurité

Cette section comprend les instructions de sécurité qui vous mettent à l'abri de tout risque d'incendie, de choc électrique, d'exposition à une fuite d'énergie micro-ondes, de toute blessure physique ou de tout dommage matériel. Le non-respect de ces instructions annule toute garantie.

- Les fours à micro-ondes Beko sont conformes aux normes de sécurité applicables ; par conséquent, en cas de dommage sur l'appareil ou le câble d'alimentation, celui-ci doit être réparé ou remplacé par le revendeur, le centre de service ou un service spécialisé et autorisé afin d'éviter tout danger. Lorsque les réparations sont mauvaises ou effectuées par un personnel non qualifié, elles peuvent être dangereuses et entraîner des risques pour l'utilisateur.
- Cet appareil est conçu pour être utilisé dans les maisons et les endroits similaires tels que :
 - les cuisines du personnel des boutiques, des bureaux et autres environnements professionnels ;
 - les maisons de campagne ;
 - les cuisines pour clients dans les hôtels et autres lieux d'habitation ; et
 - les chambres d'hôtes.
- Il n'a pas été conçu à des fins industrielles ou pour les laboratoires.
- N'essayez pas de démarrer le four lorsque sa porte est ouverte, sinon vous risquez d'être exposé à l'énergie nocive des micro-ondes. Les verrous de sécurité ne doivent pas être levés ou altérés.
- Le four sert à réchauffer les aliments et les boissons. Le séchage des aliments et des chiffons humides, et le chauffage des coussins, pantoufles et éponges chauffantes, et autres dispositifs pourraient causer des dommages corporels, ou un incendie.

1 Instructions importantes en matière de sécurité et d'environnement

- Ne placez aucun objet entre la face avant et la porte du four. Ne laissez pas la saleté ou les restes de produits de nettoyage s'accumuler sur les surfaces de fermeture.
- Tout travail de réparation impliquant le retrait du couvercle qui assure la protection contre l'exposition à l'énergie micro-ondes doit être effectué par des personnes/services autorisés. Toute autre approche est dangereuse.
- Votre appareil est destiné à la cuisson, au chauffage et à la décongélation des aliments à domicile. Il ne doit pas être utilisé à des fins commerciales.
- Votre four n'est pas conçu pour sécher un être vivant.
- N'utilisez pas votre appareil pour sécher les vêtements ou les torchons de cuisine.
- N'utilisez pas cet appareil à l'extérieur, dans les salles de bain, dans des environnements humides ou dans des endroits où il peut être mouillé.
- Aucune responsabilité ou garantie n'est assumée pour les dommages résultant d'une mauvaise utilisation ou d'une manipulation incorrecte de l'appareil.
- N'essayez jamais de démonter l'appareil. Aucune réclamation de garantie n'est acceptée pour les dommages causés par une mauvaise manipulation.
- Utilisez uniquement les pièces ou pièces d'origine recommandées par le fabricant.
- Ne laissez pas l'appareil sans surveillance lorsqu'il est utilisé.
- Utilisez toujours l'appareil sur une surface stable, plane, propre, sèche et antidérapante.
- L'appareil ne doit pas être utilisé avec une horloge externe ou un système de commande à distance séparé.
- Nettoyez toutes les pièces de l'appareil avant de l'utiliser pour la première fois. Veuillez consulter les détails donnés dans la section « Nettoyage et entretien ».
- N'utilisez l'appareil que pour l'usage auquel il est destiné, tel que décrit dans ce manuel.
- L'appareil devient brûlant lorsqu'il est utilisé. Faites attention à ne pas toucher les parties chaudes à l'intérieur du four.
- Ne faites pas fonctionner le four lorsqu'il est vide.

1 Instructions importantes en matière de sécurité et d'environnement

- La chaleur produite par les aliments peut être transmise aux ustensiles de cuisson et les faire chauffer. Vous aurez peut-être besoin de gants de cuisine pour tenir l'ustensile.
- Assurez-vous que les ustensiles sont adaptés à l'utilisation dans un four à micro-ondes.
- Ne placez pas le four sur des cuisinières ou d'autres appareils générant de la chaleur. Dans le cas contraire, il peut être endommagé, annulant ainsi la garantie.
- De la vapeur peut s'échapper lorsque vous ouvrez les couvercles ou le papier d'aluminium après la cuisson des aliments.
- L'appareil et ses surfaces accessibles peuvent être très chauds lorsque l'appareil fonctionne.
- La porte et le verre extérieurs peuvent être très chauds lorsque l'appareil fonctionne.
- Assurez-vous que votre alimentation électrique est conforme aux informations fournies sur la plaque signalétique de l'appareil.
- L'unique façon de déconnecter l'appareil de l'alimentation électrique est de retirer la fiche de la prise de courant.
- Utilisez l'appareil uniquement avec une prise mise à la terre.
- N'utilisez jamais l'appareil si le câble d'alimentation ou l'appareil lui-même est endommagé.
- N'utilisez pas cet appareil avec une rallonge.
- Ne touchez jamais l'appareil ou sa prise avec des mains humides.
- Placez l'appareil de manière à ce que la fiche soit toujours accessible.
- Évitez d'endommager le câble d'alimentation en ne pas le serrer, le plier ou le frotter sur des bords tranchants. Éloignez le câble d'alimentation de toute surface brûlante et des flammes.
- Assurez-vous qu'il n'y ait aucun danger de tension accidentelle sur le câble d'alimentation et que personne ne risque de trébucher sur le câble, lorsque l'appareil est en marche.
- Débranchez l'appareil avant chaque nettoyage et lorsque l'appareil n'est pas utilisé.
- Ne tirez pas le câble d'alimentation de l'appareil pour le débrancher de son alimentation électrique et n'enroulez jamais son câble d'alimentation autour de l'appareil.

1 Instructions importantes en matière de sécurité et d'environnement

- Ne plongez pas l'appareil, le câble d'alimentation ou la fiche dans de l'eau ou dans tout autre liquide. Ne le maintenez pas sous l'eau courante.
- Si vous chauffez les aliments dans un récipient en plastique ou en papier, gardez un œil sur le four pour éviter tout risque d'inflammation.
- Retirez les attaches et poignées métalliques des récipients/sacs en papier ou en plastiques avant de la monter sur le four.
- Si vous remarquez de la fumée, débranchez l'appareil si cela peut se faire sans danger et maintenez la porte fermée pour étouffer les flammes.
- N'utilisez pas le four à micro-onde comme espace de rangement. Ne laissez pas des produits en papier, des ustensiles de cuisson ou des aliments dans la cavité du four lorsque vous ne l'utilisez pas.
- Le contenu des biberons et aliments pour bébé doit être remué ou agité et vérifiez la température avant de les consommer pour éviter tout risque de brûlure.
- Ce produit est un appareil ISM du groupe 2 et de classe B. Le groupe 2 comprend tous les appareils ISM (à usage industriel, scientifique et médical) dans lesquels une énergie à fréquence radio est produite de façon intentionnelle et/ou utilisée sous la forme de radiations électromagnétiques pour le traitement de matériau, ainsi que les appareils dont les pièces sont usinées par électroérosion.
- Les appareils de la classe B sont conçus pour être utilisés dans un environnement domestique et dans des établissements directement reliés à un réseau d'alimentation basse tension.
- N'utilisez pas des huiles de cuisine dans le four. L'huile chaude peut endommager les composants et les matériaux du four. Elle peut également provoquer des brûlures de la peau.
- Percez les aliments à la croûte épaisse comme les pommes de terre, les courgettes, les pommes et les châtaignes.
- Disposez l'appareil de sorte que la face arrière soit tournée vers le mur.
- Avant de déplacer l'appareil, veuillez sécuriser le plateau tournant pour éviter tout dommage.

1 Instructions importantes en matière de sécurité et d'environnement

- Ne chauffez pas les œufs en coquille et les œufs durs entiers dans les fours à micro-ondes, ils peuvent exploser même après que le four ait terminé de chauffer.

AVERTISSEMENT : Si la porte ou les joints de la porte sont endommagés, faites-les réparer par une personne qualifiée avant de continuer à utiliser le four.

AVERTISSEMENT : Il est dangereux pour toute personne non qualifiée d'effectuer les travaux d'entretien et de réparation nécessitant le démontage du couvercle servant à protéger contre l'énergie des ondes du four.

AVERTISSEMENT : Les liquides et autres aliments ne doivent pas être chauffés dans les récipients fermés, parce qu'ils peuvent exploser.

- Nettoyez le four régulièrement et enlevez tous les dépôts d'aliments dans le four.
- Vous devez laisser un espace de 20 cm au-dessus de la surface supérieure du four.
- Ne faites pas trop cuire les aliments, sinon vous risquez de provoquer un incendie.
- N'utilisez pas de nettoyeur à la vapeur pour nettoyer l'appareil.

- Des conditions de sécurité maximales sont requises lorsque l'appareil est utilisé près des enfants ou des personnes présentant des déficiences physiques, sensorielles ou mentales.

- Cet appareil peut être utilisé par des enfants âgés d'au moins 8 ans et par des personnes ayant des capacités physiques, sensorielles ou mentales réduites ou dénuées d'expérience ou de connaissance, s'ils (si elles) sont correctement surveillé(es) ou si des instructions relatives à l'utilisation de l'appareil en toute sécurité leur ont été données et si les risques encourus ont été appréhendés. Les enfants ne doivent pas jouer avec l'appareil. Le nettoyage et l'entretien par l'utilisateur ne doivent pas être effectués par des enfants sans surveillance

- **Risque de suffocation !** Gardez tous les matériaux d'emballage hors de portée des enfants.

- En raison de l'excès de chaleur qui se produit en modes gril et combiné, les enfants ne doivent être autorisés à utiliser ces modes que sous la surveillance d'un adulte.

1 Instructions importantes en matière de sécurité et d'environnement

- Tenez l'appareil et son câble d'alimentation hors de la portée des enfants de moins de 8 ans.
- Ne faites pas cuire les aliments directement sur le plateau en verre. Mettez les aliments dans/sur les ustensiles de cuisine appropriés avant de les placer dans le four.
- Les récipients métalliques pour les aliments et les boissons ne sont pas autorisés pendant la cuisson au micro-ondes. Sinon, cela pourrait produire une formation d'étincelles.
- Le four à micro-ondes ne doit pas être rangé dans une armoire non conforme aux instructions d'installation.
- Il est conçu uniquement pour être encastré.
- Si les appareils encastrés sont utilisés à une hauteur égale ou supérieure à 900 mm au-dessus du sol, il faut veiller à ne pas déplacer le plateau tournant lorsque vous retirez les récipients de l'appareil.
- Si l'appareil encastré se trouve dans une armoire ayant une porte, il doit être utilisé avec la porte de l'armoire ouverte.

1.2 Conformité avec la directive DEEE et mise au rebut des déchets :

Ce produit est conforme à la directive DEEE (2012/19/UE) de l'Union européenne. Ce produit porte un symbole de classification pour la mise au rebut des équipements électriques et électroniques (DEEE).



Ce symbole indique que ce produit ne doit pas être jeté avec les déchets ménagers à la fin de sa vie utile. Les appareils usagés doivent être retournés au point de collecte officiel destiné au recyclage des appareils électriques et électroniques. Pour trouver ces systèmes de collecte, veuillez contacter les autorités locales ou le détaillant auprès duquel vous avez acheté le produit. Chaque ménage joue un rôle important dans la récupération et le recyclage des appareils ménagers usagés. L'élimination appropriée des appareils usagés aide à prévenir les conséquences négatives potentielles pour l'environnement et la santé humaine.

1.3 Conformité avec la directive LdSD :

L'appareil que vous avez acheté est conforme à la directive LdSD (2011/65/UE) de l'Union européenne. Il ne comporte pas les matériels dangereux et interdits mentionnés dans la directive.

1.4 Information sur l'emballage



L'emballage du produit est composé de matériaux recyclables, conformément à notre réglementation nationale. Ne jetez pas les éléments d'emballage avec les déchets domestiques et autres déchets. Déposez-les dans un des points de collecte d'éléments d'emballage que vous indiquera l'autorité locale dont vous dépendez.

2 Votre four à micro-ondes

2.1 Aperçu

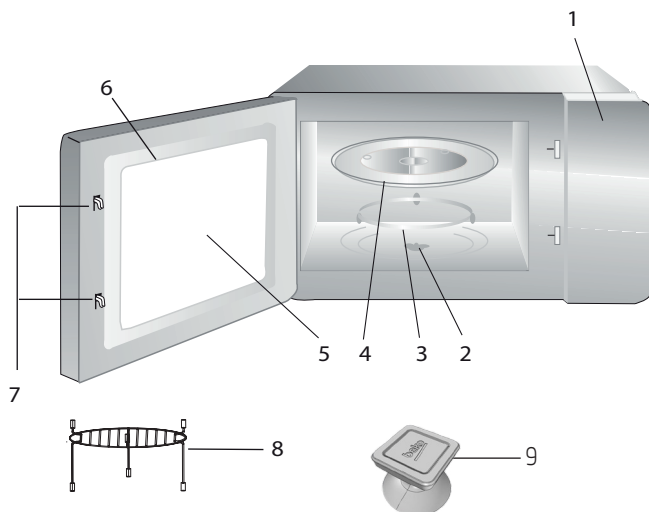

Légende

1. Bandeau de commande
2. Entraîneur du plateau tournant
3. Support du plateau tournant
4. Plateau en verre
5. Vitre du four
6. Cadre de porte
7. Dispositif de verrouillage de la porte
8. Grille (à utiliser uniquement avec la fonction gril et placer sur le plateau en verre)
9. Poussoir à vide pour ouverture manuelle de la porte

2.2 Données techniques

Norme électrique	230 V~50 Hz, 1 450 W (Micro-ondes) 1 000 W (Gril)
Puissance	900 W
Ampérage	6.4 A
Fréquence de fonctionnement	2 450 MHz
Dimensions externes (H*W*D)	388*595 *400 mm
Capacité du four	25 litres
Poids net	18,5 kg

Modifications relatives à la technique et à la conception réservées.

Les inscriptions sur le produit ou les valeurs indiquées sur la documentation fournie avec le produit sont des valeurs obtenues dans des conditions de laboratoire conformément aux normes en vigueur. Ces valeurs peuvent varier selon l'utilisation de l'appareil et les conditions environnementales. Les valeurs d'alimentation électrique sont testées à 230V.

2 Votre four à micro-ondes

2.3 Installation du plateau tournant

- Ne placez jamais le plateau en verre à l'envers. Il ne doit en aucun cas être bloqué.
- Utilisez toujours le plateau en verre et le support du plateau tournant pendant la préparation.
- Placez toujours les aliments et les récipients sur le plateau en verre pour la cuisson.
- En cas de fissure ou de cassure du plateau en verre ou du support du plateau tournant, contactez votre centre de services autorisé le plus proche.

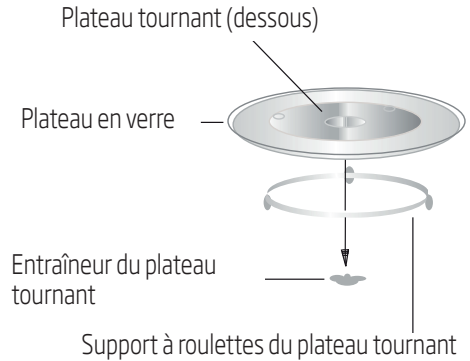

3 Installation et raccordement

3.1 Installation et raccordement

- Retirez tous les matériaux d'emballage et les accessoires. Examinez tout signe de dommage tels que des creux ou des signes de porte cassée. N'installez pas le four s'il est endommagé.
- Retirez le film de protection sur la surface de la carrosserie du four à micro-ondes.
- Ne retirez pas le couvercle de mica marron clair fixé à la cavité du four pour protéger le magnétron.
- Le présent appareil a été conçu à des fins domestiques uniquement.
- Ce four a été conçu uniquement pour une utilisation encastrée. Il ne doit pas être posé ou utilisé à l'intérieur d'une armoire.
- Veuillez respecter les instructions d'installation.
- L'appareil peut être installé dans une armoire murale de 60 cm de largeur (55 cm de profondeur minimum et 85 cm au-dessus du sol).
- L'appareil est équipé d'une fiche et doit uniquement être branché à une prise de terre correctement installée.

- La tension du secteur doit correspondre aux valeurs spécifiées sur la plaque signalétique.
- Si le câble d'alimentation est endommagé, il doit être remplacé par une personne ou un service après-vente agréé. Si la fiche n'est plus accessible après l'installation, un dispositif coupe-circuit agissant sur tous les pôles doit être disponible sur le site d'installation, avec un espace de contact de 3 mm minimum.
- N'utilisez pas d'adaptateurs, de multiprises ou de rallonges. Toute surcharge expose à des risques d'incendie.



Les surfaces accessibles peuvent être chaudes pendant l'utilisation.



Évitez de coincer ou de plier le cordon d'alimentation.

3 Installation et raccordement

3.2 Installation du micro-ondes

Le four à micro-ondes est livré avec son kit d'encastrement monté en usine afin de simplifier son installation. Vous devez simplement fixer l'ensemble à votre meuble.

3.2.1 Niche d'encastrement

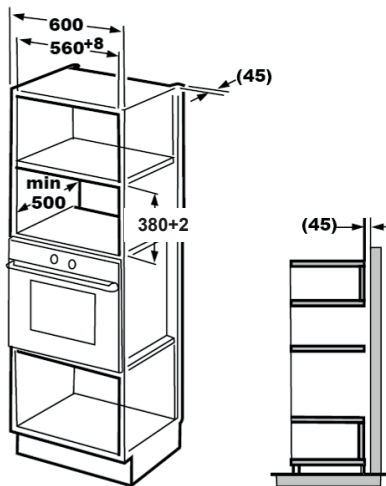

3.2.2 Fixation du support d'encastrement

1. Lisez les instructions sur le gabarit inférieur de l'armoire et placez le gabarit sur le plan inférieur de l'armoire.

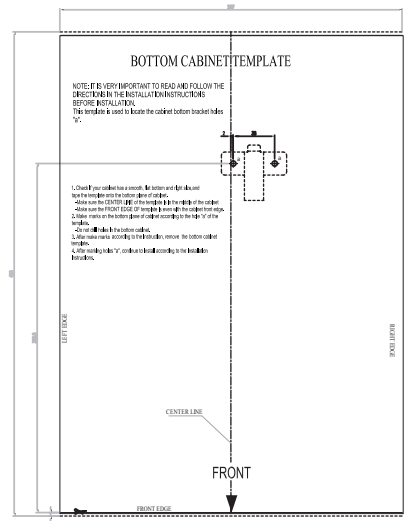
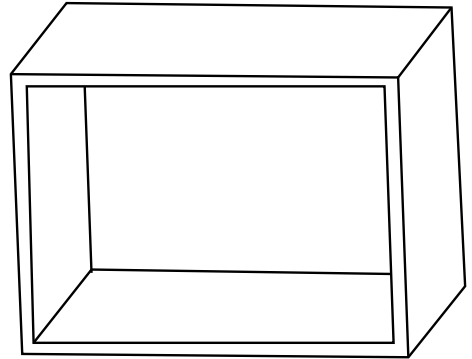

3 Installation et raccordement

2. Faites des marques sur le plan inférieur de l'armoire selon les marques « a » sur le gabarit.

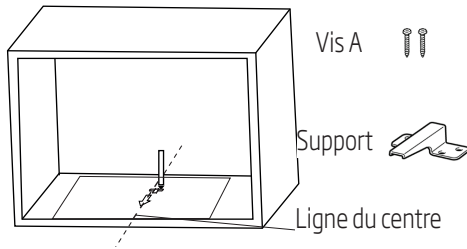

3. Retirez le gabarit et fixez le support à l'aide des vis A.

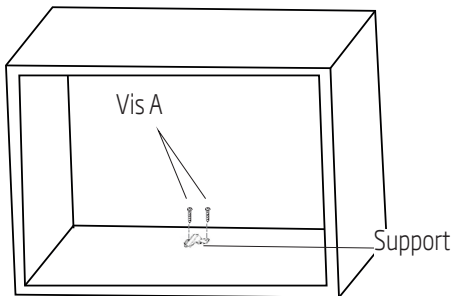

3.2.3 Fixation du four

1. Installez le four dans la niche.



Assurez-vous que l'arrière du four est bloqué par le support.



Évitez de coincer ou de plier le cordon d'alimentation. Branchez votre four à la prise murale.

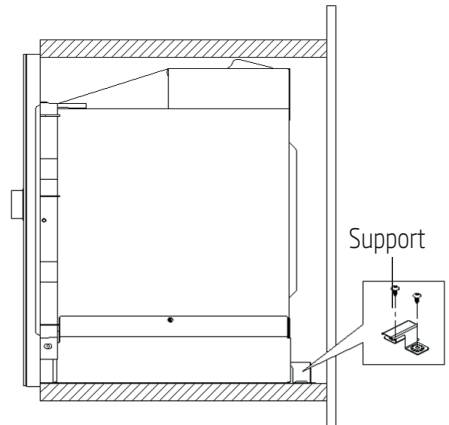
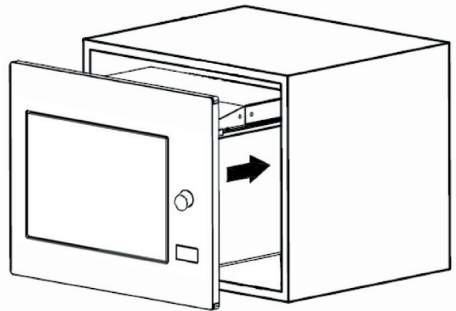

3 Installation et raccordement

- Ouvrez la porte, fixez le four à l'armoire à l'aide de la vis B à travers l'orifice situé au bas du cadre d'encastrement. Recouvrez la vis avec le cache en plastique fourni.

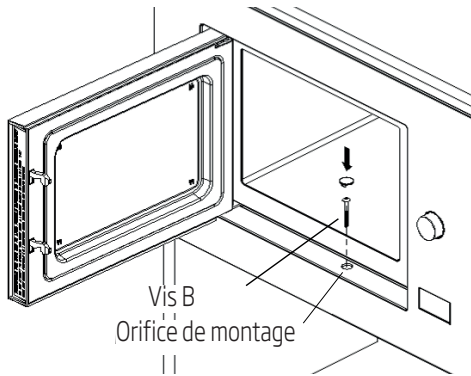

3.3 Principes du fonctionnement au micro-ondes

- Préparez soigneusement vos aliments. Placez les parties restantes à l'extérieur de la boîte.
- Prêtez attention au temps de cuisson. Cuisinez dans le mode de temps le plus court spécifié et ajoutez plus de temps, le cas échéant. Les aliments cuits en excès peuvent produire de la fumée ou brûler.
- Couvrez les aliments pendant la cuisson. Couvrir les aliments prévient toute éclaboussure et permet d'en garantir la cuisson uniforme.
- Retournez les aliments tels que la volaille et les hamburgers lorsque vous les cuisinez dans un four à micro-ondes, afin d'accélérer la cuisson de ce type d'aliment. Tournez au minimum une fois, les aliments plus larges tels que les rôtis.
- Retournez les aliments tels que les boulettes de viande au milieu de la cuisson et remplacez celles du centre par celles de l'extérieur du récipient.

3.4 Raccordement électrique

L'appareil doit être mis à la terre. Ce four possède un câble de mise à la terre avec une fiche de terre. Branchez l'appareil à une prise murale correctement installée et mise à la terre. Le système de mise à la terre permet un fil de fuite électrique en cas de court-circuit et réduit les risques d'électrocution. Nous vous recommandons l'utilisation d'un circuit électrique dédié exclusivement au four. L'utilisation du four à haute tension est dangereuse et peut entraîner un incendie ou d'autres accidents susceptibles d'endommager le four.



AVERTISSEMENT : Toute mauvaise utilisation de la prise de terre peut provoquer un choc électrique.



Si vous avez des questions relatives à la mise à la terre et aux instructions en matière d'électricité, consultez un technicien électrique qualifié ou le personnel de service.



Le fabricant et/ou le revendeur n'assument aucune responsabilité pour les blessures ou les dommages sur le four qui peuvent résulter du non respect des procédures de raccordement électrique.

3.5 Test des ustensiles

Ne faites jamais fonctionner le four à vide. La seule exception concerne le test des ustensiles, décrit dans la section suivante. Certains ustensiles non métalliques peuvent ne pas convenir à une utilisation dans un micro-ondes. En cas de doute sur la convenance de vos ustensiles par rapport au micro-ondes, effectuez le test suivant.

1. Placez l'ustensile vide à tester dans le micro-ondes en même temps qu'un verre utilisable au micro-ondes, rempli avec 250 ml d'eau.

3 Installation et raccordement

- Faites fonctionner le four à la puissance maximale pendant 1 minute.
- Vérifiez soigneusement la température de l'ustensile testé. S'il chauffe, il n'est pas approprié pour une utilisation au four à micro-ondes.
- Ne dépassez jamais la limite de temps de fonctionnement de 1 minute. Si vous remarquez la formation d'un arc après 1 minute de fonctionnement, arrêtez le micro-ondes. Les ustensiles formant un arc ne sont pas appropriés pour une utilisation au micro-ondes.

La liste suivante est un guide général qui pourrait vous aider à choisir le bon ustensile.

Ustensile de cuisson	Micro-ondes	Gril	Mixte
Verre thermorésistant	Oui	Oui	Oui
Verre non thermorésistant	Non	Non	Non
Céramiques thermorésistantes	Oui	Oui	Oui
Plat en plastique approprié pour le four à micro-ondes	Oui	Non	Non
Ustensiles de cuisine en papier	Oui	Non	Non
Plateau métallique	Non	Oui	Non
Rack métallique	Non	Oui	Non
Papier en aluminium et couvercles en forme de feuille	Non	Oui	Non
Porcelaines	Oui	Oui	Oui

4 Fonctionnement

4.1 Bandeau de commande



Micro-ondes



Gril/Mixte



Décongélation par le temps



Décongélation par le poids



Minuterie



Démarrer/+30 Sec./
Confirmer



Arrêt/Annulation

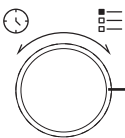

Selecteur de temps,
puissance ou cuisson
automatique



Ouverture de porte

4.2 Réglage de l'heure

Lorsque le four à micro-ondes est sous tension, « 0:00 » s'affiche sur l'écran et un signal sonore retentit une fois.

1. Appuyez deux fois sur "🕒" et les heures commencent à clignoter.
2. Tournez le bouton "💡" pour régler l'heure ; de 0 à 23 heures.
3. Appuyez sur "🕒" et les minutes commencent à clignoter.
4. Tournez le bouton "💡" pour régler les minutes ; de 0 à 59 minutes.
5. Appuyez sur "🕒" pour terminer le réglage de l'heure. Le symbole « : » clignote et l'heure s'affiche.



Si vous appuyez sur "🕒" pendant le réglage du temps, le four retourne automatiquement au mode précédent.







4.3 Préparation d'une cuisson au micro-ondes

1. Appuyez sur "👉" et « P100 » s'affiche à l'écran.
2. Appuyez à nouveau sur "👉" ou tournez "💡" pour sélectionner la puissance désirée. À chaque pression de ce bouton, « P100 », « P80 », « P50 », « P30 » ou « P10 » s'affichent respectivement.
3. Appuyez sur "▶" pour confirmer et tournez "💡" pour régler le temps de cuisson de 5 secondes à 95 minutes.
4. Appuyez à nouveau sur "▶" pour démarrer la cuisson.



Exemple: Si vous souhaitez réchauffer un plat pendant 20 minutes. 20 minutes, voici comment faire:

4 Fonctionnement

1. Appuyez une fois sur  et « P100 » s'affiche à l'écran.
2. Appuyez une fois de plus sur  ou tournez  pour définir réchauffer votre plat.
3. Appuyez sur  pour confirmer et « P 80 » s'affiche à l'écran.
4. Tournez  pour ajuster le temps de cuisson jusqu'à ce que le four affiche « 20:00 ».
5. Appuyez sur  pour démarrer la cuisson.







Les étapes de réglage de l'heure en bouton codes sont les suivantes :

Réglage de la durée	Montant de l'augmentation
0-1 minute	5 seconds
1-5 minutes	10 seconds
5-10 minutes	30 seconds
10-30 minutes	1 minute
30-95 minutes	5 minutes

4.4 Programmes de cuisson au micro-ondes





Commande	Écran	Puissance du micro-ondes	Mode de cuisson
1	P100	900 W	Cuisson des liquides et des soupes
2	P80	700 W	Réchauffage des plats
3	P50	450 W	Cuisson douce
4	P30	300 W	Décongélation forte
5	P10	100 W	Décongélation douce

4.5 Préparation d'une cuisson au grill ou mixte

1. Appuyez sur  et « G » s'affiche à l'écran. Appuyez de manière répétée sur  ou tournez  pour sélectionner la puissance désirée. À chaque pression de ce bouton, « G », « C-1 » ou « C-2 » s'affichent respectivement.
2. Appuyez sur  pour confirmer et tournez  pour régler le temps de cuisson entre 0:05 et 95:00.
3. Appuyez à nouveau sur  pour démarrer la cuisson.



Exemple : Si vous souhaitez réchauffer au micro-ondes et griller en même temps pendant 10 minutes, voici comment faire :

1. Appuyez une fois sur  et « G » s'affiche à l'écran.
2. Appuyez une fois de plus sur  ou tournez  pour sélectionner le mode Réchauffage + grill.
3. Appuyez sur  pour confirmer et « C-1 » s'affiche à l'écran.
4. Tournez  pour régler le temps de cuisson jusqu'à ce que le four affiche « 10:00 ».

4 Fonctionnement

5. Appuyez sur "▶" pour démarrer la cuisson.

4.6 Programme de cuisson au gril ou mixte

Programme	Affichage à l'écran	Puissance micro-ondes	Puissance du gril
1 - Gril	G	0	Forte
2 - Réchauffage + Gril	C-1	450 W	Douce
3 - Mijotage + Gril	C-2	300 W	Moyen



Lorsque la moitié du temps du gril s'est écoulée, le four émet deux signaux sonores. Pour mieux griller, Nous vous conseillons de retourner les aliments, au milieu de la cuisson.

4.7 Démarrage rapide

1. En mode veille, appuyez sur "▶" pour cuire des liquides au micro-ondes. À chaque pression du bouton, le temps de cuisson augmente jusqu'à 95 minutes.
2. Pendant la cuisson en mode micro-ondes, gril, mixte ou décongélation par le temps, le temps de cuisson augmente de 30 secondes à chaque pression du bouton "▶".
3. En mode veille, tournez "🕒" dans le sens contraire des aiguilles d'une montre pour cuire des liquides et appuyez sur "▶" pour démarrer la cuisson.



Dans les modes cuisson automatique et décongélation par le poids, l'appui sur la touche "▶" n'augmentera pas le temps de cuisson.

4.9 Décongélation par le temps

1. Appuyez une fois sur "🕒".
2. Tournez "🕒" pour sélectionner le temps de décongélation. La durée maximale est de 95 minutes.
3. Appuyez sur "▶" pour démarrer le dégel.



4.8 Décongélation par le poids

1. Appuyez une fois sur "🕒".
2. Tournez "🕒" pour sélectionner le poids des aliments de 100 à 2 000 g.
3. Appuyez sur "▶" pour démarrer la décongélation.

4.10 Minuterie





Votre four est équipé d'une minuterie indépendante qui n'est pas reliée aux fonctions du four et peut être utilisé séparément (elle peut être réglée sur 95 minutes au maximum.)

4 Fonctionnement

1. Appuyez une fois sur  et 00:00 s'affiche à l'écran.
2. Tournez  pour saisir l'heure exacte.
3. Appuyez sur  pour confirmer le réglage.
4. Lorsque le décompte du temps atteint 00:00, un signal retentit 5 fois. Si l'heure est réglée, l'heure actuelle s'affiche à l'écran.





Appuyez sur  pour arrêter la minuterie à tout moment.

4.11 Cuisson automatique









1. Tournez  dans le sens des aiguilles d'une montre pour sélectionner le menu désiré. Les Menus de « A-1 » et « A-8 », notamment pizza, viande, légumes, pâtes alimentaires, pommes de terre, poisson, boisson et popcorn, s'affichent.
2. Appuyez sur  pour confirmer.
3. Tournez  pour choisir le poids par défaut selon le tableau du menu.
4. Appuyez sur  pour démarrer la cuisson.



Exemple : Si vous souhaitez cuisiner automatiquement 350 g de poisson :

1. Tournez  dans le sens des aiguilles d'une montre jusqu'à ce que « A-6 » s'affiche à l'écran.
2. Appuyez sur  pour confirmer.
3. Tournez  pour sélectionner le poids du poisson jusqu'à ce que « 350 » s'affiche à l'écran.
4. Appuyez sur  pour démarrer la cuisson.

Liste des cuissons automatiques

Cuissons automatiques	Poids	Affichage à l'écran
 A-1 Pizza	200 g	200
	400 g	400
 A-2 Viande	250 g	250
	350 g	350
	450 g	450
 A-3 Légumes	200 g	200
	300 g	300
	400 g	400
 A-4 Pâtes alimentaires	50 g (avec 450 ml d'eau froide)	50
	100 g (avec 800 ml d'eau froide)	100
 A-5 Pommes de terre	200 g	200
	400 g	400
	600 g	600
 A-6 Poisson	250 g	250
	350 g	350
	450 g	450
 A-7 Boissons	1 verre (120 ml)	1
	2 verres (240 ml)	2
	3 verres (360 ml)	3
 A-8 Popcorn	50 g	50
	100 g	100









4.12 Cuissons enchaînées

Il est possible de programmer 2 cuissons enchaînées, si l'une d'elle est une décongélation, elle doit être sélectionnée en premier.



4 Fonctionnement





Si vous souhaitez décongeler les aliments pendant 5 minutes, puis les réchauffer pendant 7 minutes, procédez de la manière suivante :

1. Appuyez une fois sur .
2. Tournez  pour sélectionner le temps de dégel jusqu'à ce que « 5:00 » s'affiche à l'écran.
3. Appuyez une fois sur  et « P100 » s'affiche à l'écran.
4. Appuyez une fois de plus sur  ou tournez  pour sélectionner la fonction réchauffage.
5. Appuyez sur  pour confirmer et « P 80 » s'affiche à l'écran.
6. Tournez  pour ajuster le temps de cuisson jusqu'à ce que le four affiche « 07:00 ».
7. Appuyez sur  pour démarrer la cuisson. Un signal sonore retentit une fois pour la première phase et le décompte du temps de décongélation démarre. Le signal retentit à nouveau pour indiquer l'entrée dans la deuxième phase de cuisson. Le signal retentit 5 fois à la fin de la cuisson.

4.13 Information sur le programme en cours

1. Lors d'une cuisson, appuyez sur  ou  pour afficher pendant 3 secondes la fonction de cuisson sélectionnée. Après 3 secondes, l'afficheur retourne au mode précédent.
2. Pendant la préparation, appuyez sur  et l'heure actuelle s'affiche pendant 3 secondes.

4.14 Sécurité enfants

1. **Verrouillage** : En mode Veille, appuyez sur  pendant 3 secondes et un signal sonore retentit ensuite pour indiquer que la sécurité enfants est activée.  s'affiche à l'écran.

2. **Déverrouillage** : Pour désactiver la sécurité enfants, appuyez sur  pendant 3 secondes et un long signal sonore retentit pour indiquer que la sécurité est désactivée.

4.15 Ouverture de la porte du four

Appuyez sur  pour ouvrir la porte du four micro-ondes.

5 Nettoyage et entretien

5.1 Nettoyage



AVERTISSEMENT :
N'utilisez jamais d'essence, de solvants ou de nettoyeurs abrasifs, d'objets métalliques ou de brosses dures pour nettoyer l'appareil.



AVERTISSEMENT :
Ne trempez jamais l'appareil ou son cordon d'alimentation dans de l'eau ou dans tout autre liquide.

1. Éteignez l'appareil et débranchez le câble d'alimentation de la prise murale.
2. Patientez jusqu'au refroidissement complet de l'appareil.
3. Maintenez l'intérieur du four propre. Essuyez à l'aide d'un tissu humide en cas d'éclaboussures d'aliments ou d'écoulements de liquides sur les parois du four. Utilisez un détergent doux lorsque le four est très sale. Évitez d'utiliser des pulvérisateurs et autres agents nettoyeurs agressifs, car ils peuvent causer des taches, des marques, et l'opacité de la surface de la porte.
4. Nettoyez les surfaces externes du four à l'aide d'un tissu humide. Évitez toute pénétration d'eau à partir des orifices d'aération, pour prévenir tout dommage des pièces fonctionnelles du four.
5. Essuyez fréquemment les deux côtés de la porte et de la vitre, les joints de porte et les pièces à proximité des joints à l'aide d'un tissu humide, de sorte à nettoyer les taches de débordement et d'éclaboussures. Évitez d'utiliser des agents nettoyeurs abrasifs.
6. Évitez de mouiller le bandeau de commande. Nettoyez avec un chiffon humide et doux. Laissez la porte du four ouverte, pour éviter toute mise en marche inattendue lors du nettoyage du bandeau de commande.
7. En cas d'accumulation de vapeur à l'intérieur ou autour de la porte du four, nettoyez à l'aide d'un tissu doux. Cela se produit lorsque le four à micro-ondes fonctionne dans des conditions d'extrême humidité. C'est normal.
8. Dans certains cas, vous devrez retirer le plateau en verre pour le nettoyer. Lavez le plateau dans de l'eau savonneuse tiède ou au lave-vaisselle.
9. Nettoyez régulièrement le support à roulettes du plateau tournant et le bas du four pour éviter des bruits excessifs.
10. Il suffit de nettoyer la surface inférieure du four à l'aide d'un détergent doux. l'entraîneur du plateau tournant dans de l'eau savonneuse tiède ou au lave-vaisselle. Lorsque vous retirez assurez-vous de le replacer correctement.
11. Afin d'éliminer les mauvaises odeurs dans votre four, placez-y un verre d'eau, du jus et des zestes d'un citron dans un bol profond utilisable dans un micro-ondes et faites fonctionner le four pendant 5 minutes au mode Micro-ondes. Nettoyez soigneusement et séchez ensuite en vous servant d'un chiffon doux.
12. Veuillez contacter le service agréé lorsque vous devez remplacer l'ampoule du four.
13. Nettoyez régulièrement le four et retirez tous les dépôts d'aliments. Dans le cas contraire, des défections de la surface pourraient survenir, affectant la durée de vie de l'appareil et vous exposant à des risques.
14. Évitez de mettre l'appareil au rebut avec les ordures ménagères ; éliminez les fours usagés dans les centres pour déchets spéciaux, qui sont mis à disposition par les communes.
15. Lorsque vous utilisez la fonction Gril du four à micro-ondes, une petite quantité de fumée et de vapeur s'échappe et se dissipe après un certain temps de fonctionnement.

5 Nettoyage et entretien

5.2 Stockage

- Si vous n'avez pas l'intention d'utiliser l'appareil pendant une longue période, conservez-le soigneusement.
- Veillez également à ce que l'appareil soit débranché, refroidi et entièrement sec.
- Conservez l'appareil dans un endroit frais et sec.
- Tenez l'appareil hors de portée des enfants.

5.3 Manipulation et transport

- Lors de la manipulation et du transport, transportez l'appareil dans son emballage d'origine.
- L'emballage de l'appareil le protège des dommages physiques.
- Ne placez pas de charges lourdes sur l'appareil ou sur l'emballage. L'appareil peut être endommagé.

6 Dépannage

Problème	Raison éventuelle	Solution
Le four ne démarre pas.	1) Le cordon d'alimentation n'est pas correctement enfiché.	Débranchez. Branchez ensuite après 10 secondes.
	2) Fusible grillé ou disjoncteur activé.	Remplacez le fusible ou le disjoncteur (réparé par un professionnel de notre entreprise).
	3) Problème avec la sortie.	Testez la sortie avec d'autres appareils électriques.
Le four ne chauffe pas.	4) La porte n'est pas correctement fermée.	Fermez correctement la porte.
Le plateau tournant en verre fait du bruit lorsque le four est en marche	5) Le plateau tournant et le bas du four sont sales.	Reportez-vous à la section « Nettoyage et Entretien » pour le nettoyage des pièces sales.
Le four affiche l'erreur E-3 et ne fonctionne pas	6) La porte du four ne s'ouvre pas (en raison d'une obstruction devant la porte, d'une baisse de tension, etc.)	Débranchez. Branchez ensuite après 10 secondes.

Leggere per prima cosa questo manuale!

Gentile Cliente,

Grazie per aver scelto un prodotto Beko. Speriamo che Lei riesca ad ottenere i risultati migliori da questo prodotto, realizzato con tecnologia di alta qualità e all'avanguardia. Pertanto, legga questo intero manuale utente e tutti gli altri documenti allegati con attenzione prima di utilizzare il prodotto e lo conservi come riferimento per usi futuri. Se passa il prodotto ad altre persone, dia loro anche questo manuale utente. Segua tutte le avvertenze e le informazioni del manuale utente.

Significato dei simboli

I seguenti simboli sono utilizzati in diverse sezioni del presente manuale utente:

	Informazioni importanti e suggerimenti utili sull'utilizzo.
	Avvertenze di situazioni pericolose relative alla sicurezza della vita e della proprietà.
	Avvertenza di superfici calde.
	Avvertenza per shock elettrico.



Questo prodotto è stato realizzato in moderni impianti rispettosi dell'ambiente, senza causare danni alla natura.

1 Istruzioni importanti sulla sicurezza e l'ambiente

Istruzioni importanti per la sicurezza Leggere con attenzione e conservare per riferimenti futuri

Questa sezione contiene istruzioni di sicurezza che consentono di prevenire il pericolo di incendio, scossa elettrica, esposizione all'energia delle microonde, di lesioni personali o di danni materiali. L'inosservanza di queste istruzioni invalida la garanzia accordata.

1.1 Sicurezza generale

- Il forno a microonde è concepito solo per riscaldare alimenti e bevande. Indumenti asciutti, riscaldamento di termofori, pantofole, spugne, panni asciutti e simili potrebbe portare al rischio di lesioni, accensioni e incendi.
- Questo dispositivo è concepito per l'uso domestico e impieghi affini, come:
 - Aree ristoro per il personale in negozi, uffici ed altri ambienti di lavoro;
 - Clienti di hotel, motel e altri contesti di tipo residenziale;
 - Strutture tipo bed & breakfast.
- Non cercare di "Start" il forno quando lo sportello è aperto; altrimenti si potrebbe essere esposti alle dannose energie delle microonde. I blocchi di sicurezza non devono essere disattivati né manomessi.
- Non posizionare alcun oggetto tra il lato anteriore e lo sportello del forno. Non lasciare che sporco o residui di agenti di pulizia si formino sulla superficie dell'alloggiamento.
- Qualsiasi lavoro di assistenza che includa la rimozione della copertura di protezione dall'esposizione alle energie delle microonde deve essere effettuato da personale/assistenza autorizzati. Qualsiasi altro approccio è pericoloso.
- Il prodotto è concepito per cucinare, riscaldare e scongelare gli alimenti in casa.
- Non utilizzare questo apparecchio all'esterno, in bagni, in ambienti umidi o in luoghi in cui può bagnarsi.
- Nessuna responsabilità né richiesta in garanzia sarà presa in considerazione per danni derivanti da cattivo utilizzo né gestione non corretta dell'apparecchio.

1 Istruzioni importanti sulla sicurezza e l'ambiente

- Non provare mai a smontare l'apparecchio. Non saranno accettate richieste di garanzia per danni provocati da gestione non corretta.
- Usare solo parti originali o quelle consigliate dal produttore.
- Non lasciare mai questo apparecchio privo di supervisione quando è in uso.
- Usare sempre l'apparecchio su una superficie stabile, piatta, pulita, asciutta e anti-scivolo.
- Non utilizzare con "TIMER" esterno o un sistema di controllo a distanza separato.
- Prima di utilizzare l'apparecchio per la prima volta, pulire tutte le parti. Vedere i dettagli presenti nella sezione "Pulizia e manutenzione".
- Utilizzare l'apparecchio per l'uso previsto, solo secondo quanto descritto in questo manuale. Non utilizzare sostanze chimiche abrasive né vapore su questo apparecchio. Questo forno è concepito soprattutto per riscaldare e cuocere gli alimenti.
- Non è destinato ad un uso industriale né di laboratorio.
- Non utilizzare l'apparecchio per asciugare abiti o strofinacci da cucina.
- L'apparecchio diventa molto caldo durante l'uso. Prestare attenzione a non toccare le parti calde all'interno del forno a microonde.
- Il forno a microonde non è concepito per asciugare esseri viventi.
- Non utilizzare il forno a microonde quando è vuoto.
- Gli utensili da cucina possono diventare caldi a causa del trasferimento di calore dagli alimenti riscaldati all'utensile stesso. Potrebbe essere necessario indossare guanti da forno per tenere l'utensile.
- Bisogna controllare gli utensili per assicurarsi che siano idonei all'utilizzo nei forni a microonde.
- Non mettere il forno a microonde su fornelli o su altri apparecchi che generano calore. Altrimenti potrebbe danneggiarsi e la garanzia perderebbe validità.
- Il forno a microonde non deve essere posto in un alloggiamento che non sia conforme alle istruzioni per l'installazione.
- Fare attenzione quando si rimuovono coperchi da pacchetti alimentari dopo averli riscaldati per via del vapore presente.

1 Istruzioni importanti sulla sicurezza e l'ambiente

- Utilizzare i guanti quando si estrae qualsiasi alimento caldo dal forno a microonde.
- Tutte le superfici dell'apparecchio potrebbero diventare molto calde quando l'apparecchio è in uso.
- Sportello e vetro esterno potrebbero essere molto caldi quando l'apparecchio è in uso; non utilizzare il forno a microonde.
- Qualora il cavo di alimentazione risulti danneggiato, dovrà essere sostituito con un cavo o un montaggio specifici, ottenibili presso il produttore o la sua rete di assistenza tecnica, onde evitare pericoli.
- Il forno a microonde Beko è conforme agli standard di sicurezza applicabili; pertanto, in caso di danni all'apparecchio o al cavo di alimentazione, esso deve essere riparato o sostituito dal rivenditore, da un centro assistenza o da un centro specializzato e autorizzato per evitare danni. Lavori di riparazione errati o non autorizzati possono provocare danni e rischi per l'utente.
- Assicurarsi che l'alimentazione elettrica sia conforme alle informazioni fornite sulla targhetta di classificazione dell'apparecchio.
- L'unico modo per scollegare l'apparecchio dall'alimentazione è scollegare la spina elettrica dalla presa elettrica.
- Utilizzare l'apparecchio solo con una presa dotata di messa a terra.
- L'apparecchio non deve essere usato se questo o il cavo di alimentazione sono danneggiati.
- Non utilizzare l'apparecchio con una prolunga.
- Non toccare mai l'apparecchio o la spina elettrica con mani umide o bagnate.
- Posizionare l'apparecchio in modo tale che la spina sia sempre accessibile.
- Per evitare danni al cavo di alimentazione, evitare di schiacciarlo, piegarlo o strofinarlo su bordi taglienti. Tenere il cavo di alimentazione lontano da superfici calde e fiamme libere.
- Assicurarsi che non ci sia il rischio che il cavo di alimentazione possa essere tirato accidentalmente o che qualcuno possa passare sullo stesso quando l'apparecchio è in uso.
- Scollegare l'apparecchio prima della pulizia e quando non è in uso.

1 Istruzioni importanti sulla sicurezza e l'ambiente

- Non tirare il cavo di alimentazione dell'apparecchio per scollegarlo dall'alimentazione e non avvolgere mai il cavo attorno all'apparecchio.
- Non immergere l'apparecchio, il cavo di alimentazione o la spina elettrica in acqua o in altri liquidi. Non tenerlo sotto acqua corrente.
- Non cuocere direttamente gli alimenti sul vassoio di vetro. Mettere gli alimenti in/su utensili appropriati per la cucina prima di metterli nel forno.
- Quando si riscaldano alimenti in contenitori di plastica o carta, controllare il forno frequentemente perché esiste la possibilità di incendio.
- Assicurarsi che i contenitori sono idonei all'utilizzo nel microonde.
- Rimuovere strisce metalliche e/o manici di metallo dai sacchetti di carta o plastica prima di utilizzare nel forno sacchetti idonei al forno a microonde.
- Se si osserva del fumo, disattivare o disconnettere l'apparecchio, purché in sicurezza, e tenere lo sportello chiuso per estinguere le fiamme.
- Non utilizzare il forno a microonde per conservazione. Non lasciare oggetti di carta, materiali da cucina o alimenti all'interno del forno quando non è in uso.
- Il contenuto di biberon e di alimenti per bambini deve essere mescolato o scosso e la temperatura deve essere controllata prima del consumo, per evitare ustioni.
- Questo apparecchio è un dispositivo di Gruppo 2 Classe B ISM. Il Gruppo 2 include tutti i dispositivi ISM (industriali, scientifici e medici) in cui l'energia di radio-frequenza è generata intenzionalmente e/o utilizzata in forma di radiazioni elettromagnetiche per il trattamento di materiali e dispositivi per elettroerosione.
- Gli apparecchi di Classe B sono idonei per essere usati in ambienti domestici e ambienti direttamente collegati a una rete di alimentazione elettrica a bassa tensione.
- Lo sportello o la superficie esterna dell'apparecchio può diventare calda durante l'uso.
- Fare attenzione quando si rimuovono bevande e cibi dal microonde.

1 Istruzioni importanti sulla sicurezza e l'ambiente

- Non utilizzare olio per cottura nel forno. L'olio caldo può danneggiare i componenti e i materiali del forno e potrebbe anche provocare ustioni alla pelle.
- Forare gli alimenti con crosta spessa come patate, zucchine, mele e castagne.
- L'apparecchio deve essere posizionato in modo tale che il lato posteriore sia rivolto verso la parete.
- Prima di spostare l'apparecchio, fissare il piatto girevole per evitare che si danneggi.
- Le uova nel guscio e quelle bollite non devono essere riscaldate nei forni a microonde poiché potrebbero esplodere, anche al termine del riscaldamento in microonde.
- Non rimuovere le parti che sono dietro e ai lati dell'apparecchio, esse proteggono le distanze minime tra le pareti dell'alloggiamento e l'apparecchio per consentire l'adeguata circolazione dell'aria.

AVVERTENZA: Se lo sportello o le guarnizioni dello sportello sono danneggiati, il forno non deve essere utilizzato finché non sia stato riparato da una persona qualificata.

AVVERTENZA: Solo persone competenti devono eseguire interventi di riparazione o assistenza che prevedono la rimozione del coperchio che protegge dall'esposizione a raggi a microonde.

AVVERTENZA: Liquidi o altri alimenti non devono essere riscaldati in contenitori chiusi perché c'è il rischio di esplosione.

- Il forno deve essere pulito regolarmente e tutti i depositi di cibo devono essere rimossi.
- Devono esserci almeno 20 cm di spazio libero sopra alla superficie superiore del forno.
- Non usare l'apparecchio per scopi diversi da quello previsto.
- Non usare l'apparecchio come fonte di calore.
- Il forno a microonde è concepito solo per scongelare, cuocere e riscaldare alimenti.
- Non cuocere troppo gli alimenti; altrimenti si potrebbe provocare un incendio.
- Non utilizzare dispositivi di pulizia con vapore per pulire l'apparecchio.

1 Istruzioni importanti sulla sicurezza e l'ambiente

- Si consiglia attenzione estrema quando viene utilizzato vicino a bambini e persone che hanno capacità fisiche, sensoriali o mentali ridotte.
- Il presente apparecchio può essere utilizzato da bambini a partire da 8 anni di età e da persone con capacità fisiche, sensoriali o mentali limitate o che non hanno conoscenze ed esperienza, a condizione che siano sotto supervisione per un uso sicuro del prodotto o siano stati istruiti o comprendano i potenziali pericoli derivanti dall'uso del prodotto. I bambini non devono giocare con l'apparecchio. Le procedure di pulizia e manutenzione da parte dell'utente non devono essere eseguite da bambini a meno che non ricevano supervisione da parte di adulti.
- Pericolo di soffocamento! Tenere tutti i materiali di imballaggio lontani dalla portata dei bambini.
- Consentire ai bambini di utilizzare il forno senza supervisione solo quando sono state fornite istruzioni adeguate in modo che il bambino sia in grado di usare il forno a microonde in sicurezza e comprenda i pericoli derivanti da uso non corretto.
- A causa del calore eccessivo che deriva dalle modalità grill e combinata, ai bambini deve essere consentito l'uso di queste modalità solo con la supervisione di un adulto.
- Tenere prodotto e cavo di alimentazione in modo che siano inaccessibili ai bambini di età inferiore agli 8 anni.
- L'apparecchio e le sue superfici accessibili potrebbero diventare molto caldi quando l'apparecchio è in uso. Tenere fuori dalla portata dei bambini.
- Questo apparecchio è pensato per l'uso da parte di persone (compresi i bambini) con ridotte capacità fisiche, sensoriali o mentali o mancata esperienza o conoscenze solo sotto supervisione o con istruzioni riguardanti l'uso dell'apparecchio da parte di una persona responsabile della loro sicurezza.
- I bambini devono essere controllati per assicurarsi che non giochino con l'apparecchio.

1 Istruzioni importanti sulla sicurezza e l'ambiente

- **AVVERTENZA:** Consentire ai bambini di utilizzare il forno senza supervisione solo quando sono state fornite istruzioni adeguate in modo che il bambino sia in grado di usare il forno in sicurezza e comprenda i pericoli derivanti da uso non corretto.

1.2 Conformità alla direttiva WEEE e allo smaltimento dei rifiuti:

Questo apparecchio è conforme alla Direttiva UE WEEE (2012/19/EU). Questo apparecchio riporta il simbolo di classificazione per i rifiuti delle apparecchiature elettriche ed elettroniche (WEEE).

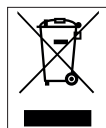

Questo simbolo indica che questo prodotto non deve essere smaltito con altri rifiuti domestici al termine della sua vita utile. Il dispositivo usato deve essere portato a un punto di raccolta ufficiale

per il riciclaggio di dispositivi elettrici ed elettronici. Per individuare questi punti di raccolta, contattare le proprie autorità locali oppure il rivenditore presso cui è stato acquistato il prodotto. Ciascuna famiglia ha un ruolo importante nel recupero e riciclaggio di vecchi apparecchi. Lo smaltimento appropriato degli apparecchi usati aiuta a prevenire potenziali conseguenze negative per l'ambiente e la salute umana.

1.3 Conformità alla Direttiva RoHS:

L'apparecchio acquistato è conforme alla Direttiva UE RoHS (2011/65/EU). Non contiene materiali pericolosi o proibiti specificati nella Direttiva.

1.4 Informazioni di imballaggio



L'imballaggio del prodotto è fatto di materiali riciclabili in conformità con la normativa nazionale. Non smaltire i materiali di imballaggio con i rifiuti domestici o altri rifiuti. Portarli ai punti di raccolta per materiali di imballaggio previsti dalle autorità locali.

2 Il forno a microonde

2.1 Panoramica

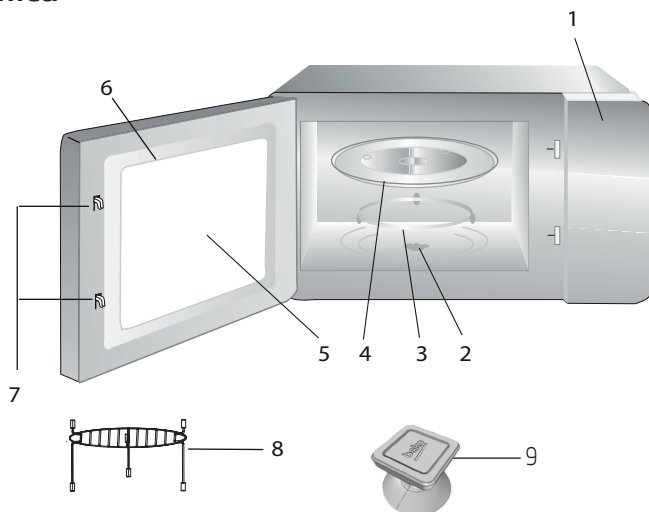

Comandi e parti

1. Pannello di controllo
2. Asta piatto girevole
3. Supporto piatto girevole
4. Vassoio di vetro
5. Vetro sportello forno
6. Gruppo sportello
7. Sistema di interblocco di sicurezza sportello
8. Rastrelliera grill (da usare solo con la funzione grill e posizionata sul vassoio di vetro)
9. Dispositivo di sollevamento a vuoto per l'apertura manuale dello sportello

2.2 Dati tecnici

Consumo energetico	230 V~50 Hz, 1450 W (microonde) 1000 W (grill)
Uscita	900 W
Frequenza operativa	2450 MHz
Dimensioni esterne (H*W*D)	388*595*400 mm
Capacità forno	25 litri
Peso netto	18,5 kg

I diritti per le modifiche agli aspetti tecnici e progettuali sono riservati.

I contrassegni sul prodotto o i valori dichiarati in altri documenti in dotazione con il prodotto sono valori ottenuti in condizioni di laboratorio secondo gli standard pertinenti. Questi valori possono variare secondo l'utilizzo dell'apparecchio e le condizioni ambientali. I valori di potenza sono testati a 230V.

2 Il forno a microonde

2.3 Installazione del piatto girevole

- Non posizionare mai il vassoio di vetro al contrario. Il vassoio di vetro non deve mai essere ridotto.
- Durante la cottura devono essere sempre utilizzati il vassoio di vetro e il supporto del piatto girevole.
- Non cuocere direttamente gli alimenti sul vassoio di vetro. Mettere gli alimenti in/su utensili appropriati per la cucina prima di metterli nel forno.

- Se il vassoio di vetro o il supporto del piatto girevole si lesionano o si rompono, contattare il centro assistenza autorizzato più vicino.



3 Installazione e collegamento

3.1 Installazione e collegamento

- Rimuovere tutti i materiali di imballaggio e gli accessori. Esaminare il forno per eventuali danni, come rientranze o sportello rotto. Non installare se il forno è danneggiato.
- Rimuovere la pellicola protettiva che si trova sulla superficie dell'alloggiamento del forno a microonde.
- Non rimuovere la copertura marrone chiaro montata nella cavità del forno per proteggere il magnetron.
- Questo apparecchio è destinato solo ad uso domestico.
- Questo forno a microonde è concepito solo per uso a incasso. Non è concepito per essere utilizzato su piano di lavoro o all'interno di un alloggiamento.
- Osservare le speciali istruzioni per la installazione.
- L'apparecchio può essere installato in un alloggiamento montato a parete largo 60 cm (almeno 55 cm di profondità e 85 cm di distanza dal pavimento).

- L'apparecchio è dotato di una spina e deve essere collegato solo a una presa messa a terra correttamente installata.
- La tensione di rete deve corrispondere a quella specificata sulla targhetta di classificazione.
- La presa deve essere installata e il cavo di collegamento deve essere sostituito solo da personale autorizzato per l'assistenza. Se la spina non è più accessibile dopo l'installazione, bisogna prevedere un dispositivo di scollegamento omnipolare al lato di installazione con una distanza di contatto di almeno 3 mm.
- Non bisogna utilizzare adattatori, prese multiple e prolunghe. Il sovraccarico può provocare un rischio di incendio.



La superficie accessibile potrebbe essere calda durante il funzionamento.



Non intrappolare né piegare il cavo di alimentazione.

3 Installazione e collegamento

2. Eseguire i contrassegni sul ripiano inferiore dell'alloggiamento secondo i contrassegni "a" del modello.

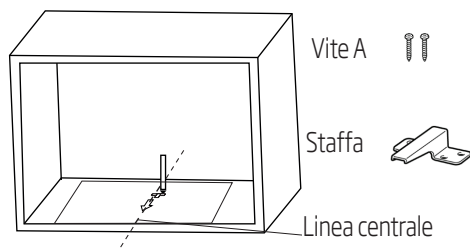

3. Rimuovere il modello nella parte bassa dell'alloggiamento e fissare la staffa con la vite A.

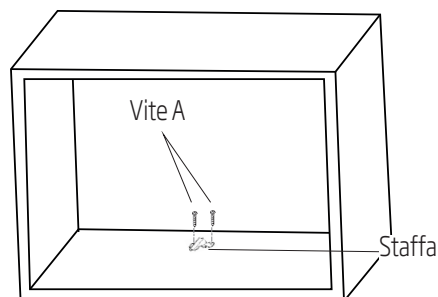

3.2.3 Fissaggio del forno

1. Installare il forno nell'alloggiamento.



Assicurarsi che il retro del forno sia bloccato dalla staffa.



Non intrappolare né piegare il cavo di alimentazione.

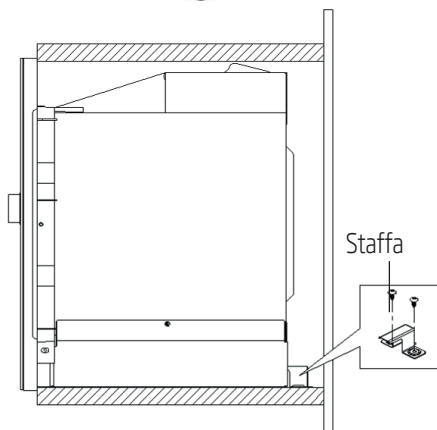
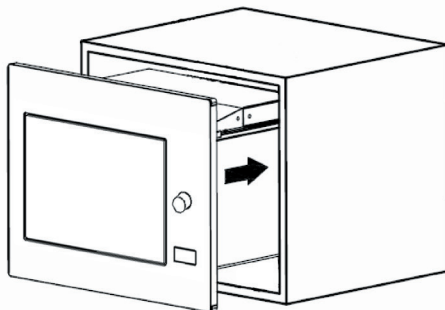

3 Installazione e collegamento

2. Aprire lo sportello, fissare il forno all'alloggiamento con la vite B attraverso il foro di installazione. Poi fissare la copertura in plastica di limitazione al foro di installazione.

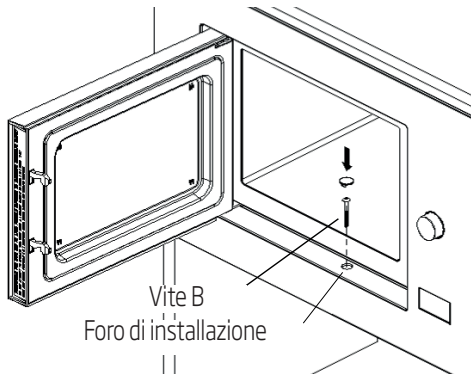

3.3 Interferenze radio



Il funzionamento del forno a microonde può provocare interferenze a radio, TV e apparecchi simili.

- Installare il microonde quanto più distante possibile da radio e TV. Il funzionamento del forno a microonde può provocare interferenze con la ricezione di radio o TV. 2. Collegare il forno in una presa elettrica standard. Assicurarsi che la tensione e la frequenza siano le stesse di quelle presenti sulla targhetta di classificazione.
- In caso di interferenza, potrebbe essere ridotta o eliminata prendendo le precauzioni che seguono:
- Pulire lo sportello e la superficie delle guarnizioni del forno.
- Impostare la direzione dell'antenna della radio o della TV.
- Riposizionare il forno sulla base della collocazione del ricevitore.
- Mettere il forno a microonde lontano dal ricevitore.

- Collegare il forno a microonde a un'altra presa, così il forno a microonde e il ricevitore saranno su linee diverse.

3.4 Principi della cottura con le microonde

- Preparare gli alimenti con attenzione. Mettere le parti rimanenti sull'esterno del piatto.
- Prestare attenzione al tempo di cottura. Cuocere nel tempo più breve specificato e aggiungere altri minuti, se necessario. Gli alimenti troppo cotti possono provocare fumo o bruciarsi.
- Coprire gli alimenti durante la cottura. La copertura degli alimenti previene gli schizzi e aiuta ad assicurare che siano cotti in modo uniforme.
- Girare gli alimenti come pollame e hamburger durante la cottura nel forno a microonde per accelerare la cottura di questo tipo di alimenti. Alimenti più grandi, come gli arrosti, devono essere girati almeno una volta.
- Girare al contrario alimenti come polpette a metà della cottura e cambiarne la posizione, dal centro del piatto verso l'esterno e viceversa.

3.5 Istruzioni di messa a terra

Questo apparecchio deve essere messo a terra. Questo forno ha un cavo di messa a terra con una spina messa a terra. L'apparecchio deve essere collegato a una presa elettrica installata e messa a terra nel modo corretto. Il sistema di messa a terra consente di evitare perdite dal collegamento della corrente elettrica in caso di cortocircuito e riduce il rischio di scosse elettriche. Raccomandiamo l'uso di un circuito elettrico dedicato al forno. Il funzionamento ad alta tensione è pericoloso e può provocare incendio o altri incidenti che danneggerebbero il forno.



AVVERTENZA: L'errato utilizzo della spina di messa a terra può provocare scossa elettrica

3 Installazione e collegamento



In caso di domande sulla messa a terra e sulle istruzioni elettriche, consultare un tecnico elettricista qualificato o il personale di assistenza.



Il fabbricante e/o il rivenditore non accettano alcuna responsabilità per lesioni o danni al forno che potrebbero verificarsi quando non si rispettano le procedure di collegamento.

3.6 Test utensili

Non azionare mai il forno vuoto. L'unica eccezione è il test utensili descritto nella sezione che segue. Alcuni utensili non di metallo potrebbero non essere idonei per l'uso nel microonde. Se non si è sicuri dell'eventuale idoneità di un utensile al microonde, è possibile eseguire questo test.

1. Mettere l'utensile vuoto da testare nel forno a microonde assieme a un bicchiere compatibile per le microonde riempito con 250 ml di acqua.
2. Azionare il forno a microonde alla potenza massima per 1 minuto.
3. Controllare attentamente la temperatura dell'utensile in corso di test. Se si è riscaldato, non è idoneo all'uso nel microonde.
4. Non superare mai il limite di funzionamento massimo di 1 minuto. Se si notano archi elettrici durante il funzionamento di 1 minuto, spegnere il microonde. Gli utensili che provocano archi elettrici non sono idonei all'uso nel microonde.

L'elenco che segue è una guida generale che aiuta l'utente a selezionare l'utensile giusto.

Utensile per la cottura	Microonde	Grill	Modalità combinata
Vetro resistente al calore	Sì	Sì	Sì
Vetro non resistente al calore	No	No	No
Ceramica resistente al calore	Sì	Sì	Sì
Piatto di plastica idoneo al forno a microonde	Sì	No	No
Articoli da cucina in carta	Sì	No	No
Vassoio di metallo	No	Sì	No
Rastrelliera metallica	No	Sì	No
Fogli di alluminio e coperture di alluminio	No	Sì	No
Materiali in schiuma	No	No	No

4 Funzionamento

4.1 Pannello di controllo

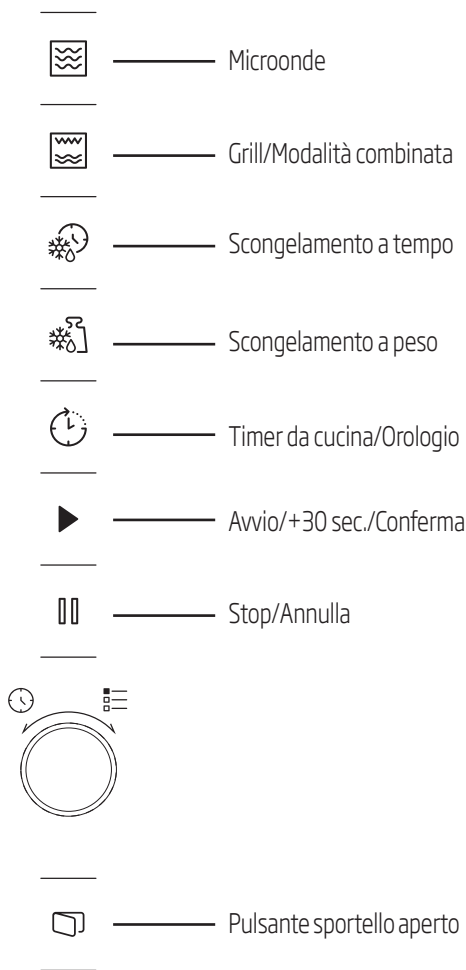

4.2 Istruzioni operative

4.2.1 Impostazione dell'orario

Quando il forno a microonde viene collegato, si visualizza "0:00" sullo schermo LED e un cicalino suona una volta.

1. Premere "🕒" due volte e le cifre delle ore cominciano a lampeggiare.
2. Ruotare "💡" per regolare l'ora; il valore immesso deve essere compreso tra 0 e 23.
3. Premere "🕒" e le cifre dei minuti cominciano a lampeggiare.
4. Ruotare "💡" per regolare i minuti; il valore immesso deve essere compreso tra 0 e 59.
5. Premere "🕒" per terminare l'impostazione dell'orario. ":" lampeggia e l'orario si illumina.



Se si preme "🕒" durante l'impostazione del tempo, il forno torna automaticamente alla modalità precedente.







4.2.2 Cucinare con il forno a microonde

1. Premere "👉" e "P100" si visualizza sullo schermo LED.
2. Premere di nuovo "👉" o ruotare "💡" per selezionare la potenza desiderata. Ogni volta che si preme il pulsante, si visualizzano rispettivamente "P100", "P80", "P50", "P30" o "P10".
3. Premere "▶" per confermare e ruotare "💡" per impostare il tempo di cottura su un valore compreso tra 0:05 e 95:00.
4. Premere "▶" di nuovo per avviare la cottura.



Esempio: Se si desidera utilizzare 80% di potenza microonde per una cottura di 20 minuti, è possibile utilizzare il forno secondo i punti che seguono.

4 Funzionamento

5. Premere  una volta e "P100" si visualizza sullo schermo.
6. Premere di nuovo  o ruotare  per la potenza del forno all'80%.
7. Premere  per confermare e "P 80" si visualizza sullo schermo.
8. Ruotare  per regolare il tempo di cottura finché il forno visualizza "20:00".
9. Premere  per avviare la cottura.







I passi per regolare il tempo con il pulsante sono i seguenti:

Impostazione della durata	Ammontare incremento
0-1 minuto	5 secondi
1-5 minuti	10 secondi
5-10 minuti	30 secondi
10-30 minuti	1 minuto
30-95 minuti	5 minuti

Istruzioni tastiera microonde

Ordine	Schermo	Potenza microonde
1	P100	100%
2	P80	80%
3	P50	50%
4	P30	30%
5	P10	10%







4.3 Cottura con grill o modalità combinata

1. Premere  e  si visualizza sullo schermo LED. Premere  ripetutamente o ruotare  per selezionare la potenza desiderata. Ogni volta che si preme il pulsante, si visualizzano rispettivamente "G", "C-1" o "C-2".
2. Premere  per confermare e ruotare  per impostare il tempo di cottura su un valore compreso tra 0:05 e 95:00.

3. Premere  di nuovo per avviare la cottura.



Esempio: Se si desidera utilizzare 55% di potenza microonde e 45% di potenza grill (C-1) per una cottura di 10 minuti, è possibile utilizzare il forno secondo i punti che seguono.

1. Premere  una volta e "G" si visualizza sullo schermo.
2. Premere  ancora una volta o ruotare  per selezionare la modalità combinata 1.
3. Premere  per confermare e "C-1" si visualizza sullo schermo.
4. Ruotare  per regolare il tempo di cottura finché il forno visualizza "10:00".
5. Premere  per avviare la cottura.

Istruzioni tastiera (grill/modalità combinata)





Ordine	Schermo	Potenza microonde	Grill Potenza
1	G	0%	100%
2	C-1	55%	45%
3	C-2	36%	64%



Quando metà del tempo del grill è trascorso, il forno suona due volte e ciò è normale. Per ottenere un effetto grill migliore, bisogna ruotare gli alimenti, chiudere lo sportello e poi premere (avvio/+30 sec./conferma) per continuare la cottura. Se non si esegue alcuna operazione, il forno continua la cottura.

4 Funzionamento



4.4 Avvio rapido

1. In modalità stand-by, premere  per avviare la cottura con la potenza del forno al 100%. Ogni volta che si preme il pulsante, il tempo di cottura aumenta fino a 95 minuti a scatti di 30 secondi.
2. Per la cottura nel forno a microonde, la cottura con grill e modalità combinata o le modalità di scongelamento a tempo, il tempo di cottura aumenta di 30 secondi ogni volta che si preme .
3. In modalità stand-by, ruotare  in senso antiorario per impostare il tempo di cottura in modo da avviare la cottura con il 100% di potenza e premere  per avviare la cottura.





Nel menu auto e nelle modalità di scongelamento a peso, la pressione di  non fa aumentare il tempo di cottura.

4.5 Scongelamento a tempo



1. Premere  una volta.
2. Ruotare  per selezionare il tempo di scongelamento. Il tempo massimo è 95 minuti.
3. Premere  per avviare lo scongelamento. La potenza di scongelamento è P30 e non può essere modificata.

4.6 Scongelamento a peso

1. Premere  una volta.
2. Ruotare  per selezionare il peso degli alimenti da 100 a 2000 g.
3. Premere  per avviare lo scongelamento.

4.7 Timer da cucina (contatore)

Il forno è dotato di un contatore automatico che non è collegato alle funzioni del forno e può essere utilizzato separatamente in cucina (può essere impostato su un massimo di 95 minuti).





1. Premere  e 00:00 si visualizza sullo schermo LED.
2. Ruotare  per immettere il tempo corretto.
3. Premere  per confermare l'impostazione.
4. Quando il conto alla rovescia del tempo immesso arriva a 00:00, il cicalino suona 5 volte. Se il tempo è impostato (sistema a 24 ore), l'ora corrente viene visualizzata sullo schermo LED.

Premere  per interrompere il timer in qualsiasi momento.



Le funzioni del timer da cucina sono diverse dal sistema a 24 ore. Il timer da cucina è solo un timer.





4.8 Menu auto

1. Ruotare  per selezionare il menu indesiderato. Vengono visualizzati i menu tra "A-1" e "A-8", cioè pizza, carne, verdure, pasta, patate, pesce, bevande e popcorn.
2. Premere  per confermare.
3. Ruotare  per scegliere il peso predefinito secondo lo schema del menu.
4. Premere  per avviare la cottura.











Esempio: Se si desidera usare "Menu auto" per cucinare 350 g di pesce:

4 Funzionamento

1. Ruotare  in senso orario finché viene visualizzato sullo schermo "A-6".
2. Premere  per confermare.
3. Ruotare  per selezionare il peso del pesce finché "350" viene visualizzato sullo schermo.
4. Premere  per avviare la cottura.

Menu cottura automatica









Menu	Peso	Schermo
 A-1 Pizza	200 g	200
	400 g	400
 A-2 Carne	250 g	250
	350 g	350
	450 g	450
 A-3 Verdure	200 g	200
	300 g	300
	400 g	400
 A-4 Pasta	50 g (con 450 ml di acqua fredda)	50
	100 g (con 800 ml di acqua fredda)	100
 A-5 Patate	200 g	200
	400 g	400
	600 g	600
 A-6 Pesce	250 g	250
	350 g	350
	450 g	450
 A-7 Bevande	1 bicchiere (120 ml)	1
	2 bicchieri (240 ml)	2
	3 bicchieri (360 ml)	3
 A-8 Popcorn	50 g	50
	100 g	100

4.9 Cottura multi-fase



Possono essere impostate massimo 2 fasi per la cottura. Nella cottura multi-fase se una fase è sbrinamento, bisogna mettere sbrinamento come prima fase.



Se si desidera scongelare gli alimenti per 5 minuti e poi cucinarli con l'80% di potenza del microonde per 7 minuti, eseguire i punti sotto:

1. Premere  una volta.
2. Ruotare  per selezionare il tempo di scongelamento finché "5:00" viene visualizzato sullo schermo.
3. Premere  una volta e "P100" si visualizza sullo schermo.
4. Premere di nuovo  o ruotare  per la potenza del forno all'80%.
5. Premere  per confermare e "P 80" si visualizza sullo schermo.
6. Ruotare  per regolare il tempo di cottura finché il forno visualizza "7:00".
7. Premere  per avviare la cottura. Il cicalino suona una volta per la prima fase e comincia il conto alla rovescia del tempo per lo scongelamento. Il cicalino suona ancora una volta quando si immette la seconda fase di cottura. Il cicalino suona 5 volte alla fine della cottura.

4.10 Funzione richiesta

1. In modalità microonde, grill e modalità combinata, premere  o  e il livello corrente di alimentazione sarà visualizzato per 3 secondi. Dopo 3 secondi, il forno torna alla modalità precedente.
2. Durante la cottura, premere  e l'ora corrente viene visualizzata per 3 secondi.

4 Funzionamento

4.11 Blocco bambini

1. **Blocco:** In modalità stand-by, premere "🔒" per 3 secondi e si sente un cicalino che indica che il blocco bambini è attivato. Se l'ora è già impostata, viene visualizzata anche l'ora corrente; altrimenti "🔒" viene visualizzato sullo schermo LED.
2. **Sblocco:** Per disattivare il blocco bambini, premere "🔒" per 3 secondi e si sente un lungo "bip" che indica che il blocco bambini è disattivato.

4.12 Apertura sportello del forno

Premere "🔓" e si apre lo sportello del forno.



Se lo sportello non può essere aperto con il pulsante "🔓" nel (per es. a causa di un'interruzione elettrica), si può aprire lo sportello con il dispositivo di sollevamento a vuoto per l'apertura manuale dello sportello.

5 Pulizia e manutenzione

5.1 Pulizia



AVVERTENZA: Non utilizzare mai gasolio, solventi, agenti di pulizia abrasivi, oggetti metallici o spazzole dure per pulire l'apparecchio.



AVVERTENZA: Non immergere mai l'apparecchio in acqua o il suo cavo di alimentazione o altro liquido.

1. Spegnere l'apparecchio e scollegare il cavo di alimentazione dalla presa elettrica.
2. Attendere il completo raffreddamento dell'apparecchio.
3. Mantenere pulita la parte interna del forno. Pulire con un panno umido quando alimenti schizzati o liquidi versati si attaccano alle pareti del forno. Può essere utilizzato un detergente delicato se il forno si sporca molto. Evitare di utilizzare agenti di pulizia a spruzzo o aggressivi perché potrebbero provocare macchie, segni e opacità sulla superficie dello sportello.
4. Le superfici esterne del forno devono essere pulite con un panno umido. Non lasciare entrare acqua dalle aperture di ventilazione per impedire danni alle parti del forno.
5. Pulire di frequente entrambi i lati dello sportello e il vetro, le guarnizioni dello sportello e le parti vicine alle guarnizioni con un panno umido per rimuovere eccessi e macchie da schizzi. Non usare agenti di pulizia abrasivi.
6. Non lasciar bagnare il pannello di controllo. Pulire con un panno morbido umido. Lasciare lo sportello del forno aperto per impedire un funzionamento accidentale quando si pulisce il pannello di controllo.
7. Se si accumula vapore all'interno o attorno allo sportello del forno, pulire con un panno morbido. Questo può verificarsi quando il forno a microonde è utilizzato in condizioni di alta umidità. Ciò è normale.
8. In alcuni casi può essere necessario rimuovere la parte in vetro per la pulizia. Lavare in acqua calda saponata o in lavastoviglie.
9. L'anello del rullo e la base del forno devono essere puliti regolarmente per evitare rumori eccessivi.
10. Sarà sufficiente pulire la superficie inferiore del forno con un detergente delicato. Lavare l'anello del rullo in acqua calda saponata o in lavastoviglie. Quando si rimuove l'anello del rullo dalla base interna del forno per la pulizia, assicurarsi di installarlo nella posizione corretta quando lo si rimonta.
11. Per rimuovere i cattivi odori dal forno, mettere un bicchiere di acqua con succo e buccia di un limone in una ciotola profonda adatta all'uso in microonde e azionare il forno per 5 minuti in modalità microonde. Poi asciugare bene con un panno morbido.
12. Contattare l'assistenza autorizzata quando la lampadina del forno deve essere sostituita.
13. Il forno deve essere pulito regolarmente e tutti i depositi di cibo devono essere rimossi. Se il forno non è mantenuto pulito, possono verificarsi difetti alla superficie che influenzano negativamente il ciclo di vita dell'apparecchio e potenzialmente provocano rischi.
14. Non smaltire questo apparecchio con i rifiuti domestici; i forni vecchi devono essere smaltiti in centri speciali per rifiuti previsti dai comuni.
15. Quando il forno a microonde è usato in modalità grill, una piccola quantità di fumo e odori può essere avvertita: essa scompare dopo un breve periodo di utilizzo.

5 Pulizia e manutenzione

5.2 Conservazione

- Se si pensa di non usare l'apparecchio per un lungo periodo, riporlo con attenzione.
- Assicurarsi che l'apparecchio sia scollegato, freddo e completamente asciutto.
- Conservare l'apparecchio in un luogo fresco e asciutto.
- Tenere l'apparecchio lontano dalla portata dei bambini.

6 Ricerca e risoluzione dei problemi

Normale	
Il forno a microonde interferisce con la ricezione TV.	La ricezione radio e TV può essere influenzata dal funzionamento del forno a microonde. È simile all'interferenza provocata da piccoli apparecchi elettrici, come mixer, aspirapolvere e ventilatore elettrico. Ciò è normale.
La luce del forno è scura.	Con la cottura a microonde a bassa potenza, la luce del forno potrebbe oscurarsi. Ciò è normale.
Accumulo di vapore sullo sportello, aria calda che fuoriesce dalle aperture	Durante la cottura, può prodursi vapore dagli alimenti. La maggior parte di questo vapore fuoriesce dalle aperture. Ma potrebbe accumularsene un po' su una parte fredda, come lo sportello del forno. Ciò è normale.
Forno avviato in modo accidentale senza alimenti all'interno.	Non è consentito utilizzare l'apparecchio senza alimenti dentro. È molto pericoloso.

Problema	Possibile causa	Soluzione
Il forno non si avvia.	1) Il cavo di alimentazione non è collegato correttamente.	Scollegare. Poi ricollegare di nuovo dopo 10 secondi.
	2) Il fusibile è bruciato o è attivato l'interruttore di circuito.	Sostituire il fusibile o reimpostare l'interruttore di circuito (farlo riparare da un professionista della nostra azienda).
	3) Problemi con la presa elettrica.	Testare la presa con altri apparecchi elettrici.
Il forno non si riscalda.	4) Lo sportello non è chiuso bene.	Chiudere bene lo sportello.
Il piatto girevole fa rumore quando il forno a microonde è in funzione.	5) Il piatto girevole e la parte bassa del forno sono sporchi.	Vedere la sezione "Pulizia e manutenzione" per pulire le parti sporche.
Il forno visualizza errore E-3 e non funziona	6) Lo sportello del forno non si apre (per un'ostruzione avanti allo sportello, bassa tensione, ecc.)	Scollegare. Poi ricollegare di nuovo dopo 10 secondi.



CERTIFICATO DI GARANZIA

La presente garanzia commerciale si intende aggiuntiva e non sostitutiva di ogni altro diritto di cui gode il consumatore, intendendo per consumatore esclusivamente colui che utilizza il bene per scopi estranei all'attività imprenditoriale o professionale eventualmente svolta e pertanto per uso domestico/privato, e in particolare non pregiudica in alcun modo i diritti del consumatore stabiliti dal Dlgs 206/05. BEKO Italy S.r.l. in conformità alla facoltà prevista dalla legge, offre al consumatore una garanzia commerciale aggiuntiva, nei termini e nei modi di seguito indicati.

Questo certificato non deve essere spedito per la convalida. È valido e operante solo se conservato assieme alla ricevuta fiscale o altro documento reso fiscalmente obbligatorio.

Condizioni di Garanzia

1. BEKO Italy S.r.l. garantisce l'apparecchio per un periodo di 2 anni dalla data di acquisto (12 mesi se acquistato con fattura di vendita e non con scontrino fiscale).
2. La garanzia è valida esclusivamente sul territorio italiano compresa la Repubblica di San Marino e la città del Vaticano e deve essere comprovata da scontrino fiscale o fattura, che riporti il nominativo del Rivenditore, la data di acquisto dell'apparecchio nonché gli estremi e i identificativi dello stesso (tipo, modello).
3. Per garanzia s'intende la sostituzione o riparazione gratuita delle parti componenti l'apparecchio che sono risultate difettose all'origine, per vizi di fabbricazione.
4. L'utente decade dai diritti di garanzia se non denuncia il difetto di conformità entro 2 mesi dalla scoperta dello stesso.
5. Diritto di Chiamata: gratuita per i primi 12 mesi di garanzia, a pagamento per gli altri 12 mesi nel caso l'utente non sia in grado di provare che il difetto sia dovuto a vizio di conformità del prodotto.
6. Manodopera e ricambi gratuiti per i 24 mesi del periodo di garanzia.
7. L'intervento di riparazione viene effettuato presso il centro di assistenza reperibile presso il call centre e sul sito www.beko.it, fatto salvo i casi di impossibilità oggettiva o di forza maggiore.
8. La riparazione o sostituzione dei componenti o dell'apparecchio stesso, non estendono la durata della garanzia.
9. Tutte le parti asportabili e tutte le parti estetiche, non sono coperte da garanzia.
10. Tutti i materiali soggetti ad usura non sono coperti da garanzia a meno che venga dimostrata la difettosità risalente a vizio di fabbricazione delle stesse.
11. La BEKO Italy S.r.l. declina ogni responsabilità per eventuali danni che possano derivare, direttamente od indirettamente, a persone e cose come conseguenza del mancato rispetto delle istruzioni tutte, incluse nell'apposito Manuale per l'uso dell'apparecchio allegato a ciascuno apparecchio, da parte dell'utente ed in particolar modo per quanto concerne le avvertenze relative alla installazione, all'uso ed alla manutenzione dell'apparecchio stesso.
12. La garanzia non diventa operante e l'assistenza sarà effettuata totalmente a pagamento nei seguenti casi:
 - a. Danni dovuti al trasporto o alla movimentazione delle merci.
 - b. Interventi di installazione e montaggio, così come l'errata connessione o errata erogazione dalle reti di alimentazione, mancanza di allacciamento alla presa di terra.
 - c. Installazione errata, imperfetta o incompleta, per incapacità d'uso da parte dell'Utente, se mancano gli spazi necessari ad operare attorno ai prodotti, per eccessiva o scarsa temperatura dell'ambiente,.
 - d. Interventi nei quali non è stato riscontrato il difetto lamentato, o per generici problemi di funzionamento causati da errata impressione del cliente
 - e. Danni causati da agenti atmosferici (fulmini, terremoti, incendi, alluvioni, ecc.)
 - f. Se il numero di matricola risulta asportato, cancellato o manomesso.
 - g. Riparazioni, modifiche o manomissioni effettuate da persone non autorizzate dal produttore o comunque per cause non dipendenti dal prodotto. Per guasti dovuti a mancanza di regolare manutenzione (pulizia e manutenzione del prodotto).
 - h. Mancanza dei documenti fiscali o se gli stessi risultano contraffatti o non inerenti al prodotto.
 - i. L'uso improprio dell'apparecchio, non di tipo domestico o diverso da quanto stabilito dal produttore, fa decadere il diritto alla Garanzia.
 - j. Per tutte le circostanze esterne che non siano riconducibili a difetti di fabbricazione dell'elettrodomestico.
 - k. Si intendono a pagamento anche tutti gli eventuali trasporti necessari per lo svolgimento degli interventi legati ai casi citati.

Il Servizio Assistenza di BEKO Italy S.r.l. è l'unico autorizzato a riparare i prodotti a marchio BEKO. Per ogni controversia è competente il foro di Milano.

Durante e dopo il periodo di garanzia, vi consigliamo di rivolgervi sempre ai nostri centri di assistenza autorizzati. Per contattare il Centro di Assistenza Tecnica Autorizzato operante nella sua zona chiami il numero unico per l'Italia:

02.03.03

Prima di contattare l'assistenza tecnica, al fine di agevolare la gestione della chiamata, è necessario avere a portata di mano il modello del prodotto e il documento fiscale di acquisto.

¡Lea este manual antes de utilizar el aparato!

Estimado cliente:

Gracias por elegir un producto Beko. Esperamos que obtenga los mejores resultados de nuestro producto ya que ha sido fabricado con gran calidad y con tecnología de última generación. Por tanto, le aconsejamos que lea con atención este manual del usuario y todos los demás documentos adjuntos antes de utilizar el producto y que lo guarde para futuras consultas. Si va a entregar este producto a otra persona, proporciónese el manual del usuario también. Siga todas las advertencias e instrucciones incluidas en este manual.

Significado de los símbolos

Los siguientes símbolos se usan en las diversas secciones del presente manual:

	Información importante y consejos útiles sobre el uso.
	Advertencias de situaciones peligrosas sobre la seguridad de las personas y la propiedad.
	Advertencia para las superficies calientes.
	Advertencia sobre posibles descargas eléctricas.



Este producto se ha fabricado en plantas de fabricación modernas y que hacen uso de procesos respetuosos con el medio ambiente.

1 Instrucciones importantes para la seguridad y el medio ambiente

Esta sección contiene instrucciones de seguridad que ayudarán a la protección contra los riesgos de incendio, descarga eléctrica, exposición a la energía de microondas, lesiones personales o daño a la propiedad. El incumplimiento de estas instrucciones puede causar la anulación de las garantías otorgadas.

1.1 Seguridad general

- No intente iniciar el horno con la puerta abierta; de lo contrario, podrá exponerse a la energía de microondas que puede ser dañina. Los bloqueos de seguridad no se deben desactivar ni manipular.
- No coloque ningún objeto entre la parte frontal y la puerta del horno. No deje que se acumule suciedad o restos de productos de limpieza en las superficies de cierre.
- Cualquier trabajo de servicio técnico que incluya la retirada de la tapa que brinda protección contra la exposición a la energía de microondas debe ser realizada por personas o servicio técnico autorizados. Si se realiza de otro modo, resultará peligroso.
- Su producto está destinado a cocinar, calentar y descongelar alimentos en un ámbito doméstico. No debe utilizarse para fines comerciales. El fabricante no se responsabilizará por los daños que puedan surgir por mal uso.
- No utilice este electrodoméstico al aire libre, en baños, ambientes húmedos o en lugares donde pueda mojarse.
- No se asumirá ninguna reclamación de garantía o responsabilidad por daños causados por mal uso o manipulación inadecuada del aparato.
- Nunca trate de desmontar el aparato. No se admitirá reclamación de garantía alguna por daños causados por un manejo inadecuado.
- Utilice únicamente accesorios originales o bien los que recomiende el fabricante.
- No deje este aparato desatendido mientras esté enchufado.
- Utilice el aparato sobre una superficie estable, plana, limpia y no deslizante.
- Este aparato no debe utilizarse con ningún temporizador externo o sistema de control remoto independiente.

1 Instrucciones importantes para la seguridad y el medio ambiente

- Antes de utilizar el aparato por primera vez, limpie todas sus piezas. Consulte los detalles en la sección "Limpieza y mantenimiento".
- Utilice este aparato únicamente para su uso previsto, tal como se describe en este manual. No utilice productos químicos abrasivos o vapor en este aparato. Este horno está destinado particularmente a calentar y cocinar alimentos. No debe destinarse al uso industrial o en laboratorios.
- No utilice este electrodoméstico para secar la ropa o los paños de cocina.
- El aparato alcanza temperaturas muy elevadas cuando está en uso. Tenga cuidado de no tocar las partes calientes dentro del horno.
- Este horno no está diseñado para secar ningún ser vivo.
- No lo ponga en funcionamiento cuando esté vacío.
- Los utensilios de cocina pueden calentarse por efecto de la transferencia de calor de los alimentos al utensilio. Puede ser necesario que use guantes para sostener el utensilio.
- Los utensilios se deberán verificar para asegurarse de que sean aptos para su uso en hornos microondas.
- No coloque el horno sobre fogones u otros aparatos generadores de calor. De lo contrario, se puede dañar y la garantía se anulará.
- El horno microondas no se debe ubicar en un armario que no cumpla con las instrucciones de instalación.
- El vapor puede salir al abrir las tapas o el papel de cobertura tras la cocción del alimento.
- Utilice guantes al retirar cualquier tipo de alimento calentado.
- Es posible que el aparato y las superficies accesibles estén muy calientes durante el funcionamiento.
- Es posible que la puerta y el vidrio exteriores estén muy calientes mientras el aparato esté en funcionamiento.
- El horno microondas Beko cumple con todas las normas de seguridad aplicables; por ello, si el cable o el aparato presentan daños, deberán ser reparados o sustituidos por el distribuidor, un servicio técnico o una persona cualificada y autorizada para evitar cualquier peligro. Los trabajos de reparación deficientes o realizados por personal no cualificado puede ser peligrosos y entrañar riesgos para el usuario.

1 Instrucciones importantes para la seguridad y el medio ambiente

- Asegúrese de que la fuente de alimentación cumpla con la información que se indica en la placa de datos del aparato.
- La única forma de desconectar el aparato de la corriente eléctrica es desenchufarlo de la toma de pared.
- Use el aparato únicamente con un enchufe con toma a tierra.
- Nunca utilice el aparato si está dañado el cable de alimentación o el mismo aparato.
- No utilice este aparato con un cable alargador.
- Nunca toque el aparato o su enchufe con las manos húmedas o mojadas.
- Coloque siempre el aparato de forma que el enchufe quede a mano.
- Evite daños al cable procurando que no sufra tirones, no se doble y no roce con bordes afilados para evitar dañarlo. Mantenga el cable de corriente alejado de superficies calientes y llamas abiertas.
- Asegúrese de que no exista peligro de que pueda tirarse accidentalmente del cable de corriente o de que alguien tropiece con él mientras el aparato esté en uso.
- Desenchufe el aparato antes de cada limpieza y cuando no esté en uso.
- No tire del cable de alimentación del aparato para desconectarlo de la red ni enrolle el cable alrededor del mismo.
- No sumerja el aparato, el cable eléctrico o el enchufe en agua ni en ningún otro líquido. Tampoco ponga dichos elementos bajo un chorro de agua.
- Vigile el horno cuando caliente alimentos en recipientes de plástico o papel, y controle el horno frecuentemente, ya que existe la posibilidad de que estos materiales se incendien.
- Retire los alambres y/o asas metálicas de las bolsas de papel o de plástico antes de colocar estas bolsas aptas para su uso en microondas dentro del horno.
- Apague el aparato o desenchúfelo y mantenga la puerta cerrada para evitar un incendio si observa humo.
- No utilice el interior del horno para almacenamiento. No deje objetos de papel, utensilios de cocción o alimentos dentro del horno cuando se esté utilizando.
- Agite o remueva los contenidos de los biberones y de los tarritos de comida para bebés y compruebe su temperatura antes de su consumo con el fin de evitar quemaduras.

1 Instrucciones importantes para la seguridad y el medio ambiente

- Este producto es un equipo de Grupo 2 Clase B ISM. El Grupo 2 engloba todos los equipos ISM (industriales, científicos y médicos) en los que la energía de radiofrecuencia se genera intencionadamente y/o se usa en forma de radiación electromagnética para el tratamiento de materiales, así como los equipos de electroerosión.
- Los equipos de la Clase B están diseñados para el uso en hogares o establecimientos directamente conectados a una red de alimentación de bajo voltaje.
- La puerta o la superficie exterior del aparato pueden calentarse cuando estén en uso.
- No caliente líquidos u otros alimentos en recipientes cerrados, ya que existe riesgo de explosión.
- Calentar bebidas con microondas puede hacer que hiervan y salpiquen alrededor una vez que se hayan retirado del horno; por lo tanto, tenga cuidado al sostener los recipientes.
- No use el horno para freír alimentos. El aceite caliente puede dañar los componentes y materiales del horno, y puede incluso causar quemaduras en la piel.
- Pele los alimentos de piel dura, como patatas, calabacines, manzanas y castañas.
- El aparato debe estar ubicado de manera tal que la parte trasera esté mirando hacia la pared.
- Si la puerta o sus juntas han sufrido daños, no utilice el horno hasta que no haya sido reparado por un técnico competente.
- Antes de mover el aparato, asegure el plato giratorio para evitar daños al mismo.
- No utilice su horno microondas para cocinar o calentar huevos que no sean revueltos, con o sin cáscara.
- Nunca quite las piezas en la parte trasera y en los laterales del aparato, ya que protegen las distancias mínimas entre las paredes del armario y el electrodoméstico para permitir la circulación de aire necesaria.
- Este horno microondas se ha diseñado únicamente para su uso integrado.
- No utilice el aparato para otros fines distintos de su uso previsto.
- No lo utilice como una fuente de calor.

1 Instrucciones importantes para la seguridad y el medio ambiente

- El horno microondas está diseñado únicamente para descongelar, cocinar y guisar alimentos.
- No cocine excesivamente los alimentos, de lo contrario, podría causar un incendio.
- No utilice limpiadores a vapor para limpiar el aparato.
- Se recomienda la máxima precaución cuando se esté utilizando cerca de niños o personas con discapacidades físicas, sensoriales o mentales.
- Los niños de ocho o más años y las personas con las capacidades físicas, sensoriales o mentales limitadas o que no tengan los conocimientos y la experiencia necesarios pueden usar este aparato siempre y cuando lo hagan bajo supervisión o bien comprendan las instrucciones de uso seguro del aparato y sus riesgos potenciales. No deje que los niños jueguen con el aparato. Las tareas de limpieza y mantenimiento no deben dejarse en manos de niños a menos que sean supervisados por un adulto.
- ¡Peligro de descarga eléctrica! Mantenga todos los materiales de embalaje alejados de los niños.
- No deje que los niños empleen el horno microondas sin supervisión, a no ser que hayan recibido instrucciones adecuadas sobre su utilización segura y comprendan los riesgos de un uso inadecuado.
- Debido al calor excesivo que emana en los modos grill y combinado, los niños solo podrán estar autorizados a utilizar estos modos bajo la supervisión de un adulto.
- Mantenga el producto y su cable de alimentación inaccesibles a los niños menores de 8 años.
- Es posible que el aparato y las superficies accesibles estén muy calientes durante el funcionamiento. Mantenga a los niños alejados.

1.4 Cumplimiento de la Directiva RAEE y eliminación de residuos.

Este producto no incluye los materiales nocivos y prohibidos especificados en la normativa para la supervisión de los residuos de aparatos eléctricos y electrónicos de desecho (RAEE), promulgada por el Ministerio de Medio Ambiente y Planificación Urbanística. Cumple con la Directiva RAEE.



Este símbolo indica que este producto no debe eliminarse con otros desechos domésticos al final de su vida útil. El dispositivo usado debe ser devuelto al punto de recogida oficial para el reciclaje de los dispositivos eléctricos y electrónicos. Para encontrar estos sistemas de recogida, por favor, póngase en contacto con las autoridades locales o con el distribuidor donde se compró el producto. Cada hogar

1 Instrucciones importantes para la seguridad y el medio ambiente

desempeña un papel importante en la recuperación y el reciclaje de los aparatos antiguos. La eliminación adecuada de los aparatos usados ayuda a prevenir las posibles consecuencias negativas para el medio ambiente y la salud humana.

1.5 Cumplimiento de la directiva RoHS:

El producto que ha adquirido es conforme con la directiva de la UE sobre la restricción de sustancias peligrosas (RoHS) (2011/65/EU). No contiene ninguno de los materiales nocivos o prohibidos especificados en la directiva.

1.6 Información de embalaje



El embalaje del producto está fabricado con material reciclable de acuerdo con las normativas nacionales sobre medio ambiente. No se deshaga del material

de embalaje ni de los desechos domésticos o de otro tipo. Llévelos a los puntos de recogida de material de embalaje designados por las autoridades locales.

2 Su horno microondas

2.1 Información general

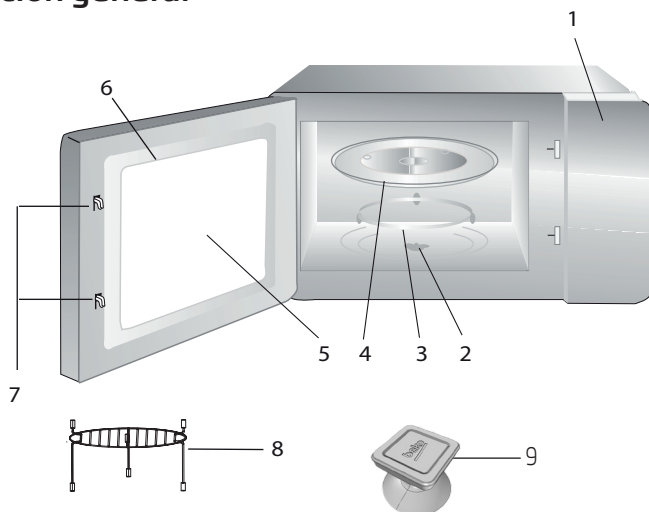

Controles y piezas

1. Panel de control
2. Eje del plato giratorio
3. Soporte del plato giratorio
4. Bandeja de cristal
5. Ventana del horno
6. Grupo de puerta
7. Sistema de bloqueo de seguridad para la puerta
8. Rejilla del grill (se utilizará únicamente en la función grill y se ubicará sobre la bandeja de cristal)
9. Elevador por vacío para la apertura manual de la puerta)

2.2 Datos técnicos

Consumo de energía	230 V~50 Hz, 1450 W (Microondas) 1000 W (Grill)
Salida	900 W
Frecuencia de funcionamiento:	2450 MHz
Dimensiones exteriores (H*W*D)	388*595*400 mm
Capacidad del horno	25 litros
Peso neto	18,5 kg

Queda reservado el derecho a modificaciones técnicas y de diseño.

Las evaluaciones del producto o los valores indicados en los demás documentos adjuntos son valores que se han obtenido en condiciones de laboratorio de acuerdo con las normas pertinentes. Estos valores pueden variar según el uso que se haga del aparato y de las condiciones ambientales. Los valores de potencia fueron testeados a 230V.

2 Su horno microondas

2.3 Instalación del plato giratorio

- Nunca coloque la bandeja de cristal con la cara hacia abajo. La bandeja de cristal nunca se debe bloquear.
- Tanto la bandeja de cristal como el soporte del plato giratorio deben usarse siempre durante la cocción.
- Los alimentos y los recipientes de alimentos deben siempre colocarse sobre la bandeja de cristal para su cocción.
- Si la bandeja de cristal o el plato giratorio se quebraran o rompieran, contacte al centro de servicio autorizado más cercano.

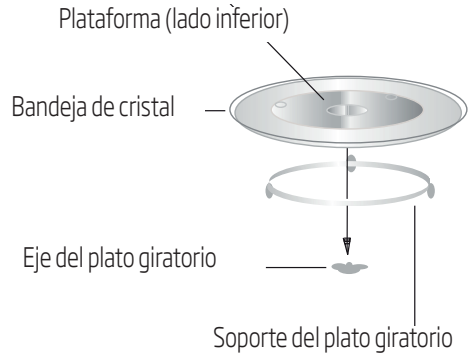

3 Instalación y conexión

3.1 Instalación y conexión

- Quite todo el material de embalaje y accesorios. Examine el horno por eventuales daños como abolladuras o rotura de puerta. No instale si el horno está dañado.
- Quite la película protectora que se encuentra en la superficie de la carcasa del horno.
- No quite la cubierta de mica marrón claro que está adosa a la cavidad del horno para proteger los magnetrones.
- Este aparato ha sido diseñado únicamente para uso doméstico.
- Este horno microondas se ha diseñado únicamente para su uso integrado. No está diseñado para usarlo sobre la encimera o dentro de un armario.
- Observe las instrucciones especiales de instalación.
- Este aparato puede ser instalado en un armario empotrado de 60 cm de ancho (con una profundidad mínima de 55 cm y a 85 cm del piso).

- Este aparato está equipado con un enchufe y debe ser únicamente conectado a un tomacorriente con una correcta toma a tierra.
- La tensión de la red eléctrica debe corresponder a la indicada en la placa de datos.
- Únicamente el personal del servicio técnico autorizado deberán instalar el enchufe y sustituir el cable de conexión. Si el enchufe no resultara más accesible tras la instalación, deberá haber un interruptor en el lado de la instalación con una distancia de contacto de al menos 3 mm.
- No se deben utilizar adaptadores, enchufes múltiples y cables alargadores. Una sobrecarga puede ocasionar un incendio.



La superficie accesible puede estar caliente durante el funcionamiento.



No estrangule ni doble el cable de corriente.

3 Instalación y conexión

3.2 Instalación integrada

3.2.1 Dimensiones de los muebles para la instalación integrada

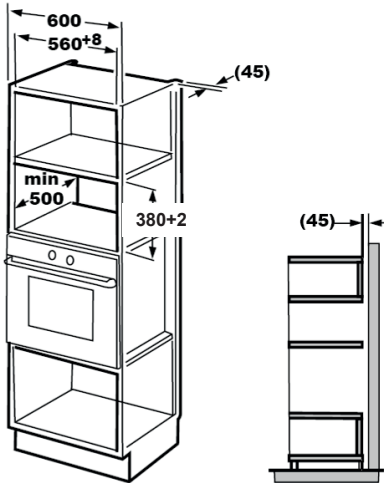

3.2.2 Preparación del armario

1. Lea las instrucciones en la plantilla para la parte inferior del armario y coloque la plantilla en el plano inferior del armario.

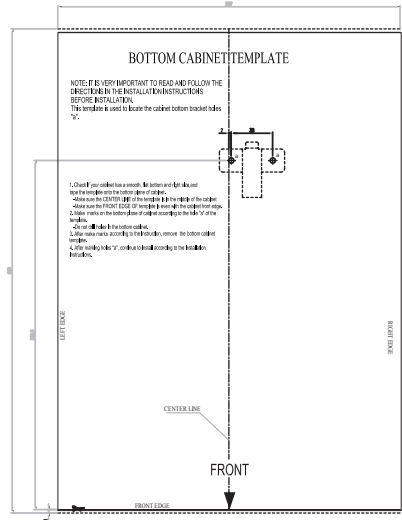
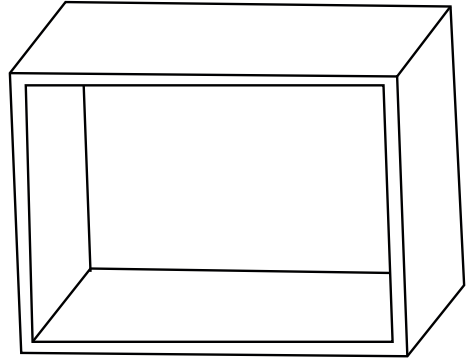

3 Instalación y conexión

2. Realice las marcas en el plano inferior del armario según las marcas "a" de la plantilla.

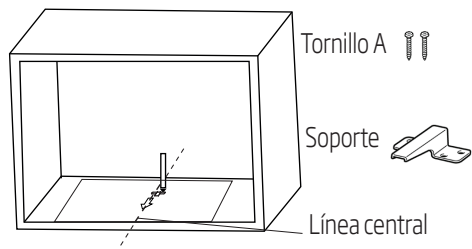

3. Saque la plantilla de la parte inferior del armario y fije el soporte con el tornillo A.

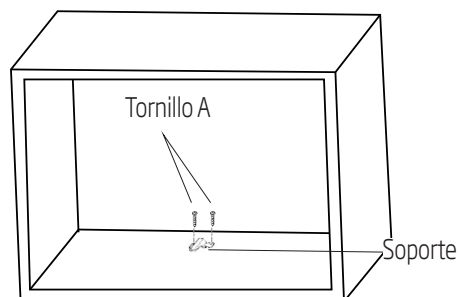

3.2.3 Fijación del horno

1. Instale el horno dentro del armario.



Asegúrese de que la parte trasera del horno esté bloqueada por el soporte.



No estrangule ni doble el cable de corriente.

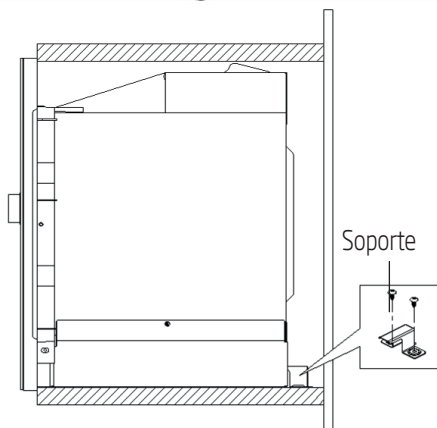
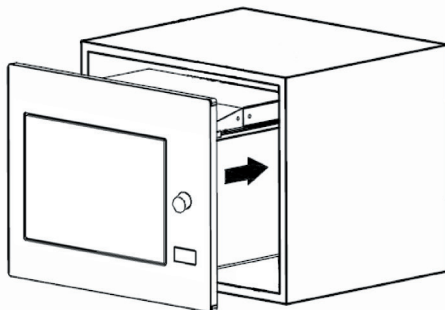

3 Instalación y conexión

2. Abra la puerta, fije el horno en el armario con el tornillo B a través del orificio de instalación. Luego, coloque la tapa plástica para cubrir el orificio de instalación.

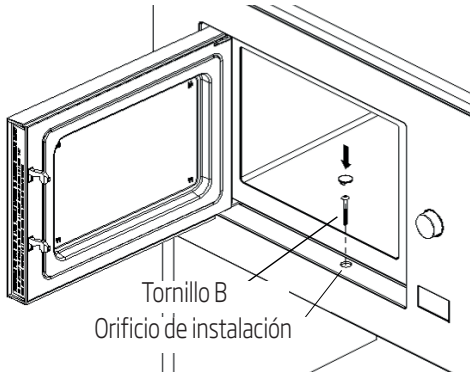

3.3 Interferencias de radio



El funcionamiento del horno microondas puede causar interferencias con radios, televisores y electrodomésticos similares.

- Coloque el horno lo más lejos posible de radios y televisores. El horno microondas puede causar interferencias en su radio o televisor. 2. Enchufe el horno en un tomacorriente doméstico estándar. Asegúrese de que el voltaje y la frecuencia sean las mismas que el voltaje y la frecuencia que figuran en la placa de datos.
- En caso de interferencias, puede reducirlas o eliminarlas tomando las siguientes medidas detalladas abajo:
- Limpie la puerta y la superficie de las juntas del horno.
- Cambie la posición de las antenas de la radio o el televisor nuevamente.
- Cambie la posición del horno en función de la ubicación del receptor.
- Coloque el horno microondas lejos del receptor.

- Enchufe el horno microondas en otro tomacorriente, de modo tal que el horno y el receptor estén en líneas diferentes.

3.4 Principios de la cocina con microondas

- Prepare los alimentos con cuidado. Vuelva a colocar las partes que no entren en el plato.
- Preste atención al tiempo de cocción. Cocine en el período de tiempo más breve especificado y agregue más tiempo si fuera necesario. La comida cocinada en exceso puede provocar humo o se puede quemar.
- Cubra los alimentos durante su cocción. Cubrir los alimentos evita salpicaduras y ayuda a garantizar que la comida se cocinará de manera pareja.
- Gire los alimentos como carne de ave y hamburguesas cuando los cocine en un horno microondas, para acelerar la cocción de este tipo de alimentos. A los platos más voluminosos, como el asado, hay que girarlos por lo menos una vez.
- Durante la cocción, remueva los alimentos como las albóndigas de la parte superior a la inferior y del centro al exterior del plato.

3.5 Instrucciones de conexión con toma a tierra.

Este aparato debe conectarse a una toma de tierra. Este horno tiene un cable para toma a tierra con un enchufe con toma a tierra. El aparato debe estar enchufado a un tomacorriente de pared con una adecuada instalación de toma a tierra. El sistema de toma a tierra permite una vía de fuga para la corriente eléctrica en caso de cortocircuito y reduce el riesgo de descarga eléctrica. Recomendamos la utilización de un circuito eléctrico exclusivo para el horno. El uso con alta tensión es peligroso y puede causar incendios u otros accidentes que dañen el horno.

3 Instalación y conexión



ADVERTENCIA: Un mal uso del enchufe de toma a tierra puede causar una descarga eléctrica.



Si tiene alguna duda sobre la conexión a tierra o las instrucciones eléctricas, consulte a un electricista o una persona cualificada.



El fabricante y/o distribuidor no aceptará ninguna responsabilidad por lesiones o daños en el horno que pudieran ocurrir cuando no se siguen los procedimientos de conexión eléctrica.

3.6 Prueba de los utensilios

Nunca ponga en funcionamiento el horno si se encuentra vacío. La única excepción es la prueba de los utensilios descrita en la siguiente sección. Algunos utensilios no metálicos pueden no ser aptos para su utilización en microondas. Si no está seguro de que su utensilio sea apto para microondas, puede realizar la siguiente prueba.

1. Coloque el utensilio vacío para el que realice la prueba en el horno microondas junto con un vaso compatible con microondas lleno de 250 ml de agua.
2. Ponga en funcionamiento el horno a temperatura máxima durante 1 minuto.
3. Verifique cuidadosamente la temperatura del utensilio que está probando. Si se calentó, no es adecuado para su utilización en microondas.
4. Nunca exceda el tiempo límite de funcionamiento de 1 minuto. Si nota algún tipo de arqueo del material durante el minuto de funcionamiento, detenga el microondas. Los utensilios que se arquean no son aptos para su utilización en microondas.

La siguiente lista es una guía general que le ayudará para seleccionar el utensilio correcto.

Utensilios de cocción	Microondas	Grill	Combinado
Vidrio resistente al calor	Sí	Sí	Sí
Vidrio no resistente al calor	No	No	No
Cerámica resistente al calor	Sí	Sí	Sí
Plato de plástico apto para horno microondas	Sí	No	No
Vajilla de papel	Sí	No	No
Bandeja de metal	No	Sí	No
Escurreidor de metal	No	Sí	No
Papel de aluminio o tapas de aluminio	No	Sí	No
Materiales de espuma	No	No	No

4 Funcionamiento

4.1 Panel de control



Microondas



Grill/Combinado



Descongelación por tiempo



Descongelación por peso



Temporizador/Reloj de cocina



Inicio/+30 Seg./Confirmar



Detener/Cancelar

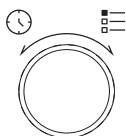

Tecla Abrir puerta

4.2 Instrucciones de funcionamiento

4.2.1 Ajuste del tiempo

Cuando el horno microondas está conectado a la corriente eléctrica, aparecerá "0:00" y el timbre sonará una vez.

1. Pulse "🕒" dos veces y los números para las horas comenzarán a parpadear.
2. Gire "🕒" para ajustar la hora; el valor introducido deberá estar entre 0 y 23.
3. Pulse "🕒" dos veces y los números para los minutos comenzarán a parpadear.
4. Gire "🕒" para ajustar los minutos; el valor introducido deberá estar entre 0 y 59.
5. Pulse "🕒" para finalizar el ajuste de la hora. El símbolo ":" parpadeará y la hora se iluminará.



Si pulsa "00" durante la configuración de la hora, el horno volverá automáticamente al modo anterior.

4.2.2 Cocinar con el horno microondas

1. Pulse "🔥" y aparecerá "P100" en la pantalla LED.
2. Pulse "🔥" de nuevo o gire "🕒" para seleccionar la potencia deseada. Cada vez que pulse la tecla, "P100", "P80", "P50", "P30" o "P10" aparecerán respectivamente.
3. Pulse "▶" para confirmar y gire "🕒" para configurar un tiempo de cocción en un valor entre 0:05 y 95:00.
4. Pulse "▶" nuevamente para iniciar la cocción.

4 Funcionamiento



Ejemplo: Si desea utilizar el 80% de la potencia del microondas para cocinar durante 20 minutos, puede hacer funcionar el horno en los siguientes pasos.

5. Pulse una vez y aparecerá "P100" en la pantalla.
6. Pulse una vez más o gire para configurar la potencia del microondas en 80%.
7. Pulse para confirmar y aparecerá "P80" en la pantalla.
8. Gire para ajustar el tiempo de cocción hasta que el horno muestre "20:00".
9. Pulse para iniciar la cocción.

Los pasos para el ajuste del tiempo en el botón de codificación son los siguientes:

Ajuste de duración	Incrementar cantidad
0-1 minutos	5 segundos
1-5 minutos	10 segundos
5-10 minutos	30 segundos
10-30 minutos	1 minuto
30-95 minutos	5 minutos

Instrucciones del teclado del microondas

Pedido	Pantalla	Potencia de microondas
1	P100	100%
2	P80	80%
3	P50	50%
4	P30	30%
5	P10	10%

4.3 Cocina con grill o en modo combinado

1. Pulse y "G" aparecerá en la pantalla LED. Pulse repetidamente o gire para seleccionar la potencia deseada. Cada vez que pulse la tecla "G", "C-1" o "C-2" aparecerán respectivamente.
2. Pulse para confirmar y gire para configurar un tiempo de cocción en un valor entre 0:05 y 95:00.
3. Pulse nuevamente para iniciar la cocción.



Ejemplo: si desea utilizar el 55% de la potencia del microondas y el 45% de la potencia de grill (C-1) para cocinar durante 10 minutos, puede hacer funcionar el horno en los siguientes pasos.

1. Pulse una vez y aparecerá "G" en la pantalla.
2. Pulse una vez más o gire para seleccionar el modo Combinado 1.
3. Pulse para confirmar y "C-1" se mostrará en la pantalla.
4. Gire para ajustar el tiempo de cocción hasta que el horno muestre "10:00".
5. Pulse para iniciar la cocción.

(Grill/Combinado) Instrucciones del teclado

Pedido	Pantalla	Potencia de microondas	Grill Potencia
1	G	0%	100%
2	C-1	55%	45%
3	C-2	36%	64%

4 Funcionamiento



Cuando haya transcurrido la mitad del tiempo de grill, el horno suena dos veces y esto es normal. Con el fin de lograr un mejor efecto grill, debe girar el alimento, cerrar la puerta y luego pulsar "▶" para continuar la cocción. Si no se lleva a cabo ninguna operación, el horno continuará la cocción.

4.4 Inicio rápido

1. En modo de espera, pulse "▶" para iniciar la cocción con una potencia de microondas del 100%. Cada vez que pulse la tecla, el tiempo de cocción aumentará 95 minutos en pasos de 30 segundos.
2. En la cocción del horno microondas, los modos de cocción grill y combinada o de descongelación por tiempo, el tiempo de cocción aumentará 30 segundos cada vez que pulse "▶".
3. En modo de espera, gire "⌚" en sentido antihorario para configurar el tiempo de cocción e iniciar la cocción con una potencia de microondas del 100% y pulse "▶" para iniciar la cocción.



El los modos menú automático y descongelación por peso "▶" no aumentará el tiempo de cocción.

4.5 Descongelación por tiempo

1. Presione "❄️" una vez.
2. Gire "⌚" para seleccionar el tiempo de descongelación. El tiempo máximo es 95 minutos.
3. Pulse "▶" para iniciar la descongelación. La potencia de descongelación es de P30 y no se puede cambiar.

4.6 Descongelación por peso

1. Presione "❄️" una vez.
2. Gire "⏚" para seleccionar el peso del alimento de 100 a 2000 g.
3. Pulse "▶" para iniciar la descongelación.

4.7 Temporizador de cocina (contador)

Su horno está equipado con un contador automático que no está relacionado con las funciones del horno y puede usarse de manera separada en la cocina (se puede configurar a un máximo de 95 minutos).

1. Pulse "⌚" una vez y aparecerá 00:00 en la pantalla LED.
2. Gire "⌚" para introducir el tiempo correcto.
3. Pulse "▶" para confirmar el ajuste.
4. Cuando la cuenta atrás a partir del tiempo introducido llegue a 00:00, el timbre sonará 5 veces. Si el tiempo está configurado (sistema de 24 horas), la hora correspondiente se mostrará en la pantalla LED.





Pulse "⏏" para anular el temporizador en cualquier momento.



El temporizador de cocina funciona diferente del sistema de 24 horas. El temporizador de cocina es simplemente un temporizador.





4 Funcionamiento

4.8 Menú automático





1. Gire  en sentido antihorario para seleccionar el menú deseado. Se mostrarán los menús entre "A-1" y "A-8", es decir: pizza, carne, verduras, pasta, patatas, pescado, bebida y palomitas de maíz.
2. Pulse  para confirmar.
3. Pulse  para elegir el peso predeterminado según la tabla de menús.
4. Pulse  para iniciar la cocción.



Ejemplo: Si quiere utilizar el "Menú automático" para cocinar 350 g de pescado:

1. Gire  en sentido horario hasta que "A-6" aparezca en la pantalla.
2. Pulse  para confirmar.
3. Gire  para seleccionar el peso del pescado hasta que aparezca "350" en la pantalla.
4. Pulse  para iniciar la cocción.

Menú de cocción automática

Menú	Peso	Pantalla
 A-1 Pizza	200 g	200
	400 g	400
 A-2 Carne	250 g	250
	350 g	350
	450 g	450
 A-3 Verduras	200 g	200
	300 g	300
	400 g	400
 A-4 Pasta	50 g (con 450 ml de agua fría)	50
	100 g (con 800 ml de agua fría)	100







 A-5 Patata	200 g	200
	400 g	400
	600 g	600
 A-6 Pescado	250 g	250
	350 g	350
	450 g	450
 A-7 Bebidas	1 vaso (120 ml)	1
	2 vasos (240 ml)	2
	3 vasos (360 ml)	3
 A-8 Palomitas de maíz	50 g	50
	100 g	100

4.9 Cocción gradual

Se pueden configurar como máximo 2 pasos para cocinar. En una cocción gradual (de múltiples pasos) si uno de los pasos es la descongelación, entonces esta debe ubicarse en el primer paso.





Si desea descongelar alimentos por 5 minutos y luego cocinar con una potencia de microondas de 80% durante 7 minutos, siga los siguientes pasos:

1. Presione  una vez.
2. Gire  para seleccionar el tiempo de descongelación hasta que "5:00" aparezca en la pantalla.
3. Pulse  una vez y aparecerá "P100" en la pantalla.
4. Pulse  una vez más o gire  para configurar la potencia del microondas en 80%.
5. Pulse  para confirmar y aparecerá "P80" en la pantalla.
6. Gire  para ajustar el tiempo de cocción hasta que el horno muestre "7:00".



4 Funcionamiento

7. Pulse  para iniciar la cocción. El timbre sonará una vez para el primer paso y comenzará el tiempo de descongelación de la cuenta atrás. El timbre sonará una vez más cuando se introduzca el segundo paso de cocción. El timbre sonará 5 veces al final de la cocción.

4.10 Función de consulta

1. En los modos microondas, grill y combinado, pulse  o  y el nivel de potencia se mostrará durante 3 segundos. Tras 3 segundos, el horno volverá al modo anterior.
2. Durante la cocción, pulse  y la hora se mostrará durante 3 segundos.

4.11 Bloqueo para niños

1. **Bloqueo:** En el modo de espera, pulse  por 3 segundos y sonará un timbre que indica que el bloqueo para niños está activado. Si ya está configurada la hora, también se mostrará la hora correspondiente; de lo contrario, se mostrará  en la pantalla LED.
2. **Desbloqueo:** Para desactivar el bloqueo para niños, pulse  por 3 segundos y se escuchará un pitido largo que indica que el bloqueo para niños está desactivado.

4.12 Apertura de la puerta del horno

Pulse  y se abrirá la puerta del horno.



Si no se puede abrir la puerta con la tecla  (p. ej., debido a un corte de energía eléctrica), puede abrir la puerta con el elevador por vacío para abrir la puerta de manera manual.

5 Limpieza y mantenimiento

5.1 Limpieza



ADVERTENCIA: Jamás utilice gasolina, disolventes, limpiadores abrasivos, objetos metálicos o cepillos duros para limpiar el aparato.



ADVERTENCIA: No sumerja el aparato en agua o cualquier otro líquido.

1. Apague el aparato y desconéctelo de la toma de corriente de la pared.
2. Espere que el aparato se enfríe completamente.
3. Mantenga limpio el interior del horno. Limpie con un paño húmedo cuando las salpicaduras de alimentos o los líquidos derramados se adhieran a las paredes del horno. Se puede usar un detergente suave si el horno está muy sucio. Evite la utilización de aerosoles u otros limpiadores abrasivos que pueden producir manchas, marcas o que la superficie de la puerta pierda brillo.
4. Las superficies externas del horno se deben limpiar con un paño húmedo. No permita que penetre agua por las aberturas de ventilación para evitar dañar las piezas operativas del interior del horno.
5. Limpie frecuentemente ambos lados de la puerta y del cristal, las juntas de la puerta y las partes cercanas a las juntas con un paño húmedo para quitar las manchas de derrames y salpicaduras. No utilice productos de limpieza abrasivos.
6. No permita que el panel de control se humedezca. Límpielo con un paño suave y húmedo. Deje la puerta abierta para evitar que el horno se ponga en funcionamiento involuntariamente mientras limpia el panel de control.
7. En caso de que se acumule vapor en el interior o alrededor de la puerta del horno, elimínelo con un paño suave. Esto puede ocurrir cuando el horno microondas se utiliza en condiciones de mucha humedad. Es algo normal.
8. En algunos casos, deberá retirar la bandeja de cristal para su limpieza. Lave la bandeja con agua caliente y jabón o bien en un lavavajillas.
9. El anillo del rodillo y el suelo del horno deben limpiarse con regularidad para evitar ruidos excesivos.
10. Es suficiente limpiar la superficie inferior del horno con un detergente suave. El anillo del rodillo debe lavarse con agua caliente y jabón o bien en un lavavajillas. Cuando retire el anillo del rodillo del suelo interno del horno para su limpieza, asegúrese de instalarlo en la posición correcta cuando lo vuelva a colocar.
11. Para eliminar los malos olores del horno, coloque un vaso de agua y el zumo y la cáscara de un limón en un recipiente profundo apto para microondas y ponga en funcionamiento el horno durante 5 minutos en modo microondas. Seque bien la superficie con un paño suave.
12. Contacte el servicio técnico autorizado cuando tenga que cambiar la lámpara del horno.
13. El horno se debe limpiar con regularidad y se debe eliminar cualquier resto de comida que se haya acumulado. Si no se mantiene limpio el horno, puede provocar defectos en la superficie que afectarían negativamente la vida útil del aparato y podría provocar riesgos.
14. No arroje este aparato junto con sus residuos domésticos; los hornos viejos deben ser eliminados en un centro de recogida de residuos especial dispuesto a tal fin por el gobierno local.
15. Cuando el horno microondas se utiliza en su función grill, puede producirse una pequeña cantidad de humo y olor, que desaparecerán tras un cierto tiempo de uso.

5 Limpieza y mantenimiento

5.2 Almacenamiento

- Si no va a utilizar el aparato durante un periodo prolongado de tiempo, guárdelo cuidadosamente.
- Asegúrese de que el aparato esté desenchufado, frío y totalmente seco.
- Guarde el aparato en un lugar fresco y seco.
- Mantenga el aparato fuera del alcance de los niños.

6 Resolución de problemas

Normal	
El horno microondas interfiere con la recepción de la señal de televisión.	La recepción de las señales de radio y televisión pueden sufrir interferencias cuando el horno microondas está funcionando. Es similar a la interferencia producida por pequeños electrodomésticos, como la batidora, la aspiradora y el ventilador. Es algo normal.
La luz del horno baja su potencia.	Durante la cocción microondas de baja potencia, es posible que la luz del horno también disminuya su potencia. Es algo normal.
El vapor se acumula en la puerta, el aire caliente sale por los orificios de salida de vapor	Durante la cocción, puede emanar vapor de los alimentos. La mayor parte de este vapor saldrá por los orificios de salida de vapor. Pero algunos vapores podrán acumularse en un lugar frío como la puerta del horno. Es algo normal.
El horno se inicia accidentalmente sin alimentos en su interior.	No se puede hacer funcionar el aparato sin alimentos en su interior. Es muy peligroso.

Problema	Motivo posible	Solución
No se puede iniciar el horno.	1) El cable de alimentación no está enchufado correctamente.	Desenchúfelo Luego, enchúfelo nuevamente por 10 segundos.
	2) El fusible está quemado o el disyuntor se ha activado.	Sustituya el fusible o restablezca el disyuntor (reparado por un operador profesional de nuestra empresa).
	3) Problemas con el tomacorriente.	Compruebe la toma eléctrica enchufando otros aparatos.
El horno no calienta.	4) La puerta no está cerrada correctamente.	Cierre la puerta correctamente.
El plato giratorio de cristal hace ruido durante el funcionamiento del horno microondas.	5) El plato giratorio y la parte inferior del horno están sucios.	Consulte la sección "Limpieza y mantenimiento" para limpiar las partes sucias.
El horno muestra el error E-3 y no funciona	6) La puerta del horno no se abre (debido a una obstrucción frente a la puerta, bajo voltaje, etc.)	Desenchúfelo Luego, enchúfelo nuevamente por 10 segundos.



Contacto para asistencia técnica: 902 877 665 / 932 992 581

CONDICIONES DE GARANTIA - ESPAÑA

El presente certificado cubre la garantía de reparación de su electrodoméstico durante dos años, a partir de la fecha de venta, contra todo defecto de funcionamiento proveniente de fabricación o materiales; o de sustitución del aparato, salvo que una de estas opciones resulte imposible o desproporcionada respecto de la otra. Cuando usted detecte un defecto o anomalía en el aparato contacte de forma inmediata con nosotros, un plazo de dos meses es el límite para informarnos de la falta de conformidad. El cargo de desplazamiento está incluido en la reparación, excepto para pequeños electrodomésticos que pueden ser transportados al taller del servicio oficial de la marca. En caso de sustitución, el plazo de garantía se suspende y el nuevo aparato mantendrá el periodo de vigencia del aparato sustituido, y como mínimo 6 meses de garantía.

La presente garantía sólo será válida si se presenta factura, ticket de compra o el albarán de entrega del producto correspondiente si éste fuera posterior a la fecha de factura. La presente garantía es válida en el territorio español y portugués para los aparatos distribuidos por Beko Electronics España S.L.. La garantía sólo tendrá validez sobre el primer comprador o adquiriente del producto. La garantía será válida para aparatos adecuados a las condiciones climáticas y medioambientales en que estén ubicados.

EXCLUSIONES DE LA GARANTIA

El coste de la reparación será a cargo del usuario en los siguientes casos:

- Los aparatos utilizados para uso profesional o no exclusivamente doméstico, en establecimientos públicos, industriales o comerciales.
- Los aparatos desmontados o manipulados por personas ajenas a los servicios técnicos expresamente autorizados.
- Las instalaciones, transporte, sustitución de aparatos, puestas en marcha, cambio de sentido de puertas.
- Intervenciones de mantenimiento o de información sobre el uso de los aparatos.
- Cambio de inyectores en aparatos de gas.
- Las averías provocadas por falta de mantenimiento o limpieza o aquellas provocadas por un uso indebido, sobrecarga, abandono o de manera no conforme a las instrucciones de uso o de instalación de los aparatos.
- Las averías producidas por causas fortuitas, siniestros de fuerza mayor o derivados de instalación incorrecta y en general, averías por causas ajenas al propio aparato.
- Las averías provocadas por conexiones que puedan presentar fluctuaciones, irregularidades o falta de uniformidad en el suministro, por ejemplo: suministro de agua impulsado por grupos de presión, energía solar, energía eólica, generadores eléctricos, u otro tipo de suministro no normalizado.
- La sustitución de materiales rotos o deteriorados por desgaste o uso normal del aparato tales como juntas, plásticos, gomas, correas, cristales, escobillas, bombillas, asas, tiradores, tapas de quemadores, filtros, rejillas, ánodos de sacrificio (magnesio o similares) de calentadores o calderas, etc.
- Los aparatos que presenten oxidación, o daños por corrosión en esmaltes o pinturas, que puedan ser provocados por efectos químicos o electroquímicos del agua o cualquier otra sustancia, o aceleradas por circunstancias ambientales o climáticas no propicias.
- Defectos estéticos en serigrafía o pintura.
- Los daños de transporte o manipulación, golpes, etc.
- Los aparatos deben instalarse de forma accesible para su reparación, debiendo asumir el usuario los costes necesarios para el acceso al aparato para su reparación y sustitución.

La presente garantía no afecta a los derechos de que dispone el consumidor conforme a lo previsto en el Real Decreto 1/2007, de 16 de noviembre, por el que se aprueba el texto refundido de la Ley General para la Defensa de los Consumidores y Usuarios y otras leyes complementarias, y la Ley 3/2014 que la modifica.

El Servicio Oficial de Asistencia Técnica resolverá cualquier incidencia que pudiera precisar su electrodoméstico siempre que el aparato esté instalado de forma accesible.

Para asegurarse que su electrodoméstico va a ser intervenido por un técnico oficial autorizado, rogamos solicite el carnet avalado por ANFEL (Asociación Nacional de Fabricantes de Electrodomésticos) a nuestros técnicos.

Las marcas BEKO, ALTUS, BLOMBERG, y GRUNDIG se distribuyen por Beko Electronics España S.L.

DATOS APARATO (a rellenar por el Distribuidor):

Titular:		Sello Establecimiento:
Modelo:	Núm. serie:	
Establecimiento:	Fecha de compra:	

El garante e importador de su electrodoméstico es: BEKO ELECTRONICS ESPAÑA S.L. Calle Provenza nº 388 3º Barcelona 08025, España. El producto ha sido fabricado por ARÇELIK A.S (Arçelik A.S.Sütluce Karaağaç Cad. No:2-6 34445 Beyoğlu, İstanbul, Turkey).

Conózcanos mejor en nuestra página: www.beko.es. Conserve este documento, es importante para usted.



**Contacte a assistência técnica:
00351 707014192**

CONDIÇÕES DE GARANTIA - PORTUGAL

Este certificado cobre a garantia de reparação do seu eletrodoméstico por dois anos a contar da data de compra, contra defeitos de funcionamento provenientes do fabrico ou dos materiais; ou de substituição do dispositivo, a menos que uma dessas opções seja impossível ou desproporcionada em relação à outra. Quando detetar um defeito ou anomalia no aparelho entre imediatamente em contacto connosco, existe um prazo limite de dois meses para nos informar sobre a falta de conformidade. O valor da deslocação está incluído na reparação, com exceção de pequenos aparelhos que podem ser transportados para a oficina do serviço oficial da marca. Em caso de substituição, o período de garantia fica suspenso e o aparelho irá manter o prazo de validade do aparelho substituído e no mínimo 6 meses de garantia.

Esta garantia só será válida se a fatura, recibo de venda ou a entrega do produto em questão for posterior à data da fatura. Esta garantia é válida em território espanhol e português para aparelhos distribuído pela Beko Electronics Espanha S.L. A garantia só é válida para o primeiro comprador ou adquirente do produto. A garantia é válida para dispositivos adaptados às condições climáticas e ambientais em que se situam.

EXCLUSÕES DA GARANTIA

O custo da reparação será pago pelo utilizador nos seguintes casos:

- Aparelhos utilizados para uso profissional ou não exclusivamente doméstico, em estabelecimentos comerciais, industriais ou públicos.
- O equipamento desmontado ou adulterado por alguém que não seja expressamente autorizado pelos serviços técnicos.
- A instalação, transporte, substituição de equipamento, colocação em funcionamento, alteração do sentido das portas.
- Intervenções de manutenção ou informações sobre a utilização dos aparelhos.
- Alteração de injetores em aparelhos a gás.
- As avarias causadas pela falta de manutenção ou limpeza, ou aquelas causadas por um uso inadequado, sobrecarga, abandono ou de forma a não respeitar as instruções de uso ou instalação dos aparelhos.
- As avarias provocadas por causas acidentais, sinistros de força maior ou resultantes de instalação inadequada e em geral, avarias por razões não relacionadas com o produto.
- As avarias causadas por ligações que podem apresentar flutuações, irregularidades ou falta de uniformidade no fornecimento, por exemplo: abastecimento de água, impulsionado por pressão, energia solar, energia eólica, geradores de energia elétrica ou outro tipo de fornecimento não-padrão.
- Os materiais quebrados ou danificados por desgaste ou uso normal do aparelho tais como juntas, plásticos, borracha, correias, vidros, pincéis, lâmpadas, asas, puxadores, tampas de queimadores, filtros, grades, etc.
- Os aparelhos que apresentem oxidação, ou danos por corrosão em esmaltes ou tintas, que possam ter sido causados por efeitos químicos ou eletroquímicos da água ou de qualquer outra substância, ou aceleradas por circunstâncias ambientais ou climáticas não propícias.
- Defeitos estéticos em serigrafia ou pintura.
- Os danos causados por transporte ou manuseio, colisões, etc.
- Os aparelhos devem ser instalados de forma acessível em caso de reparação e o utilizador deve assumir os custos necessários para aceder ao aparelho para reparação e substituição.

As marcas BEKO, ALTUS, BLOMBERG, y GRUNDIG são distribuídas por Beko Electronics Espanha S.L.

DADOS DO APARELHO (a ser preenchido pelo Distribuidor):

Detentor:		Carimbo do estabelecimento:
Modelo:	N.º série:	
Estabelecimento:	Data de compra:	

O fiador e o importador do seu eletrodoméstico é: BEKO ELECTRONICS ESPAÑA S.L. Calle Provenza nº 388 3º Barcelona 08025, Espana. O produto foi fabricado por ARÇELIK A.S (Arçelik A.S.Sütlüce Karaağaç Cad. No:2-6 34445 Beyoğlu, Istanbul, Turquia).

Conheça-nos melhor na nossa página: www.beko.es. Conserve este documento, é importante para si.

Lees deze handleiding eerst!

Beste klant,

Dank u voor het kiezen van een product van Beko. We hopen dat u het beste haalt uit uw product, dat vervaardigd is met de modernste technologie van hoge kwaliteit. Lees daarom deze gebruikershandleiding en andere bijgeleverde documenten volledig en zorgvuldig door voordat u het product gaat gebruiken en bewaar deze ter referentie in de toekomst. Als u het product aan iemand anders geeft, overhandig dan ook de gebruikershandleiding. Volg alle waarschuwingen en informatie in de gebruikershandleiding op.

Betekenis van de symbolen

De volgende symbolen worden gebruikt in de verschillende delen van deze gebruikershandleiding:



Belangrijke informatie en nuttige aanwijzingen voor gebruik.



Waarschuwingen voor levensgevaarlijke situaties en schade aan eigendom.



Waarschuwing voor hete oppervlakken.



Waarschuwing voor elektrische schokken.



Dit product is vervaardigd in een milieuvriendelijke, moderne faciliteit zonder het milieu op enige manier te schaden.

1 Belangrijke veiligheids- en milieu-instructies

Belangrijke veiligheidsinstructies Lees aandachtig en bewaar ze voor een eventuele toekomstige raadpleging

1.1 Veiligheidsinformatie

Dit hoofdstuk bevat veiligheidsinstructies die helpen beschermen tegen het risico van brand, elektrische schokken, blootstelling aan lekken van microgolvenenergie, persoonlijk letsel of materiële schade. Het niet naleven van deze instructies resulteert in de nietigverklaring van de garantie.

- De magnetrons van Beko zijn conform de geldige veiligheidsnormen; om die reden, in het geval van schade aan het apparaat of het netsnoer, moet het worden gerepareerd of vervangen door de verdeler, het servicecentrum of een specialist en geautoriseerde service om risico's te voorkomen. Slechte reparatiewerken kunnen gevaar en risico's veroorzaken voor de gebruiker.
- Dit apparaat is bedoeld voor huishoudelijk gebruik en gelijkaardige toepassingen zoals:
 - Personeelskeukens in winkels,

kantoren en andere professionele omgevingen;

- Boerderijen
- Door klanten in hotels en andere residentiële omgevingen;
- Bed and breakfast type omgevingen.

- Het is niet ontworpen voor industrieel of laboratorium gebruik.
- Probeer de magnetron niet te gebruiken als de deur open is; zo niet kunt u worden blootgesteld aan schadelijke microgolvenenergie. De veiligheidsvergrendelingen mogen niet worden uitgeschakeld of omzeild.
- De magnetron is bedoeld om etenswaren en drank op te warmen. Etenswaren of kleding drogen en verwarmingskussen, slippers, sponzen, vochtige doeken of iets gelijkaardig opwarmen, kan resulteren in het risico van letsels, ontsteking of brand.
- Plaats geen voorwerp tussen de voorzijde en de deur van de magnetron. Laat geen vuil of resten van reinigingsmiddelen opbouwen op de sluitingsoppervlakken.

1 Belangrijke veiligheids- en milieu-instructies

- Alle onderhoudswerken, inclusief het verwijderen van de afscherming die bescherming biedt tegen de blootstelling aan microgolffenergie, moeten worden uitgevoerd door geautoriseerde personen/diensten. Elke andere benadering is gevaarlijk.
- Uw product is bedoeld om etenswaren te koken, op te warmen en te ontdooien bij u thuis. Dit apparaat mag niet voor commerciële doeleinden worden gebruikt.
- Uw magnetron is niet ontworpen om een levend wezen te drogen.
- Gebruik uw apparaat niet om kleding of keukenhanddoeken te drogen.
- Gebruik dit apparaat niet buiten, in badkamers, vochtige omgevingen of in plaatsen waar het nat kan worden.
- Er mag geen verantwoordelijkheid of garantieclaim worden verondersteld voor schade als resultaat van misbruik of een incorrecte hantering van het apparaat.
- Probeer het apparaat nooit te ontmantelen. Er worden geen garantieclaims aanvaard voor schade als het gevolg van een incorrecte hantering.
- Gebruik uitsluitend originele onderdelen of onderdelen die door de fabrikant worden aanbevolen.
- Laat het apparaat niet zonder toezicht als het in werking is.
- Gebruik het apparaat altijd op een stabiel, plat, schoon, droog en antislip oppervlak.
- Het apparaat mag niet worden bediend met een externe timer of afzonderlijke afstandsbediening.
- U moet alle onderdelen reinigen voor u het apparaat de eerste maal in gebruik neemt. Raadpleeg de details vermeld in het hoofdstuk "Reiniging en onderhoud".
- Gebruik het apparaat uitsluitend voor de beoogde doeleinden zoals beschreven in deze handleiding.
- Het apparaat wordt zeer warm wanneer het in gebruik is. Let erop geen hete onderdelen van de magnetron aan te raken.
- Bedien de oven niet als hij leeg is.
- Keukengereedschap kan warm worden omwille van de warmte die wordt overgedragen van de opgewarmde etenswaren naar het gereedschap. Het is mogelijk dat u ovenwanten moet gebruiken om het gereedschap vast te houden.
- Het gereedschap moet worden gecontroleerd om zeker te zijn dat ze geschikt zijn voor gebruik in een magnetron.

1 Belangrijke veiligheids- en milieu-instructies

- Plaats de magnetron niet op een fornuis of andere apparaten die warmte genereren. Zo niet kan hij worden beschadigd en wordt de garantie nietig verklaard.
- Er kan stoom ontsnappen wanneer de afdekking of de folie wordt geopend na de bereiding van de etenswaren.
- Het apparaat en de toegankelijke oppervlakken kunnen heel warm zijn als het apparaat in gebruik is.
- De deur en de glazen plaat kunnen heel warm zijn als het apparaat in gebruik is.
- Zorg ervoor dat uw netspanning overeenstemt met de gegevens op het typeplaatje van het apparaat.
- De enige manier om het apparaat los te koppelen van het elektrisch net is door de stekker te verwijderen uit het stopcontact.
- Gebruik het apparaat enkel met een gaard stopcontact.
- Gebruik het apparaat niet als het netsnoer of het apparaat zelf beschadigd is.
- Gebruik dit apparaat niet met een verlengsnoer.
- Raak het apparaat of de stekker nooit aan met vochtige of natte handen.
- Het apparaat moet zodanig worden geïnstalleerd dat de stekker toegankelijk blijft.
- Voorkom schade aan het netsnoer door het niet plat te drukken, te buigen of over scherpe randen te schuren. Houd het netsnoer uit de buurt van hete oppervlakken en open vlammen.
- Zorg ervoor dat er geen gevaar bestaat dat iemand per ongeluk kan trekken aan het netsnoer of dat er iemand over kan struikelen wanneer het apparaat in gebruik is.
- Verwijder de stekker uit het stopcontact na elke reiniging en wanneer u het apparaat niet gebruikt.
- Trek niet aan het netsnoer van het apparaat om het los te koppelen van het elektrisch net en wikkel het netsnoer nooit rond het apparaat.
- Dompel het apparaat, het netsnoer of de stekker nooit onder in water of in een andere vloeistof. Houd het niet onder stromend water.
- Als u etenswaren opwarmt in papieren of plastic containers moet u de ogen in het oog houden en opletten voor een mogelijke ontbranding.
- Verwijder de draadstrips en/of metalen handvaten van papieren of plastic zakjes voor u ze in de magnetron plaatst.

1 Belangrijke veiligheids- en milieu-instructies

- Als u rook opmerkt, moet u het apparaat uitschakelen of de stekker uit het stopcontact verwijderen, als dit veilig kan, en de deur gesloten houden om eventuele vlammen te smoren.
 - Gebruik de magnetron niet voor opslag. Laat geen papieren items, kookmateriaal of voedsel in de magnetron staan als u hem niet gebruikt.
 - De inhoud van zuigflessen en babyvoeding moeten worden geschud of gemengd en de temperatuur moet worden gecontroleerd voor verbruik om brandwonden te vermijden.
 - Dit apparaat is een Groep 2 klasse B ISM apparaat. Groep 2 bevat alle ISM (Industrieel, Wetenschappelijk en Medisch) apparaat waarin radiofrequentie energie opzettelijk wordt gegenereerd en/of gebruikt in de vorm van elektromagnetische straling voor de behandeling van materiaal en vonkerosie apparaat.
 - Klasse B apparatuur is geschikt voor huishoudelijk gebruik en voor gebruik in vestigingen die rechtstreeks zijn verbonden met een laagspanningsnetwerk.
 - Gebruik geen kookolie in de magnetron. Hete olie kan de onderdelen en het materiaal van de magnetron beschadigen en het kan brandwonden veroorzaken op de huid.
 - Doorprik etenswaren met een dikke korst zoals aardappelen, courgettes, appels en kastanjes.
 - Het apparaat moet zodanig worden geplaatst dat de achterzijde naar de muur is gericht.
 - Voor u het apparaat verplaatst, moet u de draaitafel vastmaken om schade te voorkomen.
 - Eieren in de schaal en volledige hardgekookte eieren mogen niet worden opgewarmd in de magnetron want ze kunnen ontploffen, zelfs na het opwarmen van de magnetron.
- WAARSCHUWING:** Als de deur of afdichtingen van de deur beschadigd zijn, mag u de magnetron niet gebruiken. U moet hem laten repareren door een bevoegde persoon.
- WAARSCHUWING:** Het is gevaarlijk voor iemand die niet bevoegd is om een onderhoud of reparatie uit te voeren waarbij een afdekking moet worden verwijderd die bescherming biedt tegen blootstelling aan magnetron energie.

1 Belangrijke veiligheids- en milieu-instructies

WAARSCHUWING: Vloeistoffen en andere etenswaren mogen niet worden opgewarmd in gesloten containers aangezien ze kunnen ontploffen.

- De magnetron moet regelmatig worden gereinigd en etensresten moeten worden verwijderd.
- Er moet ten minste 20 cm vrije ruimte worden gelaten boven de magnetron.
- U mag etenswaren niet te lang in de magnetron bereiden: dit kan namelijk brand veroorzaken.
- Gebruik geen chemicaliën en stoomreinigers om het apparaat te reinigen.
- U moet uiterst voorzichtig zijn als u het apparaat gebruikt in de buurt van kinderen en personen met een beperkt fysiek, gevoelsmatig en mentaal vermogen.
- Dit apparaat mag worden gebruikt door kinderen van 8 jaar of ouder en door personen met een beperkt fysiek, gevoelsmatig of mentaal vermogen of met een gebrek aan kennis en ervaring, op voorwaarde dat zij onder toezicht staan met betrekking tot het veilige gebruik van het product of dat ze de instructies hebben gekregen of de potentiële gevaren van het gebruik van het product begrijpen.

Kinderen mogen niet spelen met het apparaat. De reiniging en de onderhoudsprocedures van de gebruiker mogen niet worden uitgevoerd door kinderen tenzij ze onder toezicht staan van een oudere persoon.

- **Verstikkingsgevaar!** Houd alle verpakkingsmateriaal uit de buurt van kinderen.
- Vanwege de overmatige hitte die wordt gegenereerd in de grill- en combinatiemodi mogen kinderen deze modi niet gebruiken tenzij ze onder toezicht staan van een volwassene.
- Houd het product en het netsnoer buiten handbereik van kinderen jonger dan 8 jaar.
- Plaats de etenswaren die u wilt bereiden niet rechtstreeks op de glazen schotel. Plaats de etenswaren in / op geschikte containers voor u ze in de magnetron plaatst.
- Metalen containers voor etenswaren en drank zijn niet toegelaten voor bereidingen in de magnetron. Deze kunnen vonken veroorzaken.
- De magnetron mag niet in een kast worden geplaatst die niet conform is met de installatievoorschriften.
- De magnetron is uitsluitend bedoeld voor ingebouwd gebruik.

1 Belangrijke veiligheids- en milieu-instructies

- Indien er ingebouwde apparaten worden gebruikt die 900 mm of hoger boven de vloer komen, moet u er zorg voor dragen de draaitafel niet te verplaatsen wanneer u de containers uit het apparaat verwijdert.
- Als het ingebouwde product in een kast met een deur wordt gemoniteerd, moet de deur altijd open worden gelaten wanneer het product in gebruik is.

1.2 Conformiteit met de WEEE-richtlijn en Verwijdering van afvalproducten:

Dit product is conform met de EU WEEE-richtlijn (2012/19/EU). Dit product draagt een classificatiesymbool voor afval elektrische en elektronische apparatuur (WEEE).



Dit symbool wijst erop dat dit product niet mag worden weggegooid met ander huishoudelijk afval aan het einde van de levensduur. Een gebruikt apparaat moet naar een officieel inzamelpunt worden gebracht voor recycling van elektrische en elektronische apparaten. Neem contact op met uw lokale autoriteiten of detailhandelaar waar het product is gekocht om deze collectiesystemen te vinden. Elk gezin speelt een belangrijke rol in de recuperatie en recycling van oude apparaten. De correcte verwijdering van gebruikte apparatuur helpt potentiële negatieve gevolgen voor het milieu en de volksgezondheid te voorkomen.

1.3 Conformiteit met de RoHS-richtlijn

Het product dat u hebt gekocht is conform met de Europese RoHS-richtlijn (2011/65/EU). Het bevat geen schadelijk en verboden materiaal zoals gespecificeerd in de Richtlijn.

1.4 Informatie op de verpakking



Het verpakkingsmateriaal van het product is gefabriceerd van recyclebaar materiaal in overeenstemming met onze Nationale Milieuwetgeving. U mag het verpakkingsmateriaal niet samen met het huishoudelijke of ander afval weggooien. Breng het naar de inzamelpunten voor verpakkingsmateriaal aangegeven door de lokale autoriteiten.

2 Uw magnetronoven

2.1 Overzicht

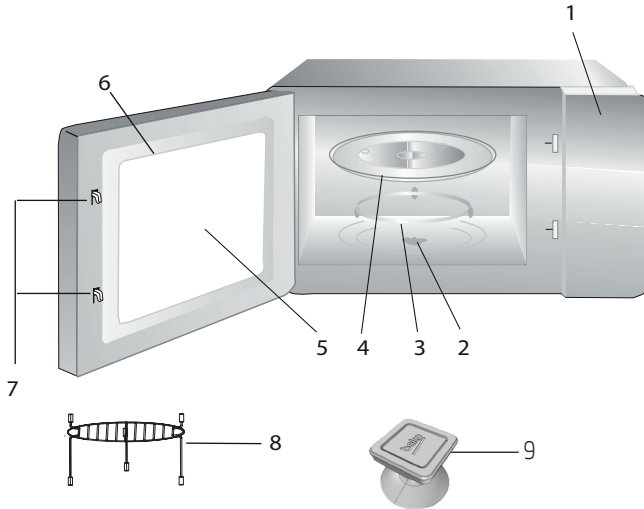

Bediening en onderdelen

1. Bedieningspaneel
2. As van het draaiplateau
3. Steun van het draaiplateau
4. Glazen schaal
5. Ovenvenster
6. Deurgroep
7. Vergrendelingssysteem deurbeveiliging
8. Grillrooster (uitsluitend te gebruiken in de grillstand op de glazen schaal)
9. Vacuüm heffer voor handmatig openen van de deur

2.2 Technische gegevens

Stroomverbruik	230 V~50 Hz, 1450 W (magnetron) 1000 W (grill)
Uitvoer	900 W
Bedienings frequentie	2450 MHz
Buitenafmetingen (H*W*D)	388*595*400 mm
Oven capaciteit	25 liter
Netto gewicht	18,5 kg

Technische en ontwerp wijzigingsrechten zijn voorbehouden.

Markeringen op het product of de waarden in andere documenten die bij het product worden geleverd, zijn waarden die zijn verkregen onder laboratoriumomstandigheden, volgens de relevante normen. Deze waarden kunnen variëren, afhankelijk van het gebruik van het apparaat en de omgevingstoestand. De vermogenswaarden worden getest op 230V.

2 Uw magnetronoven

2.3 Installeren van het draaiplateau

- Plaats de glazen schaal nooit ondersteboven. De glazen schaal mag nooit worden belemmerd.
- Zowel de glazen schaal als het draaiplateau moeten altijd tijdens het bereiden worden gebruikt.
- Al het voedsel, wel of niet in bakken, moet voor de bereiding altijd op de glazen schaal worden geplaatst.
- Als de glazen schaal of de steun van het draaiplateau scheurt of breekt, moet u contact opnemen met het dichtstbijzijnde erkende servicecentrum.

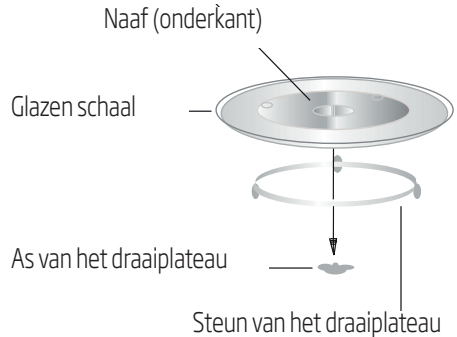

3 Installatie en aansluiting

3.1 Installatie en aansluiting

- Verwijder alle verpakkingsmateriaal en accessoires. Inspecteer de oven op schade zoals deuken of een defecte deur. Installeer de oven niet als deze beschadigd is.
- Verwijder enige beschermende folie die u aantreft op het oppervlak van het kastje voor de magnetron.
- Verwijder niet de lichtbruine Mica-folie die zich op de binnenkant van de oven bevindt om de magnetron te beschermen.
- Dit apparaat is uitsluitend geschikt voor huishoudelijk gebruik.
- De magnetron is uitsluitend bedoeld voor gebruik als inbouwapparaat. Het is niet bestemd voor gebruik op het aanrecht of in een kast.
- Raadpleeg de speciale installatie-instructies.
- Het apparaat kan worden geïnstalleerd in een aan de wand gemonteerde kast van 60 cm breed (van minstens 55 cm diep en 85 cm vanaf de vloer).

- Het apparaat is uitgerust met een stekker en mag uitsluitend worden aangesloten op een correct geïnstalleerd geaard stopcontact.
- De netspanning moet overeenkomen met het typeplaatje op het apparaat.
- Het stopcontact moet zijn geïnstalleerd en de aansluitkabel mag uitsluitend worden vervangen door erkend servicepersoneel. Als de stekker niet lang genoeg is om de installatie uit te voeren, moet er een meerpolige schakelaar aan de installatiezijde worden geplaatst met een aansluitgat van minstens 3 mm.
- Er mogen geen adapters, meervoudige stopcontacten en verlengsnoeren worden gebruikt. Overbelasting kan brand tot gevolg hebben.



Het toegankelijke oppervlak kan tijdens de werking heet zijn.



Het stroomsnoer niet knopen of buigen.

3 Installatie en aansluiting

3.2 Inbouwinstallatie

3.2.1 Meubelafmetingen voor inbouwinstallatie

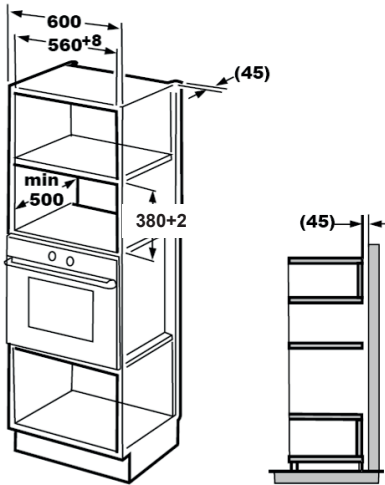

3.2.2 Voorbereiden van de kast

1. Lees de instructie op het sjabloon van het onderkastje en leg het sjabloon op de onderplaat van het kastje.

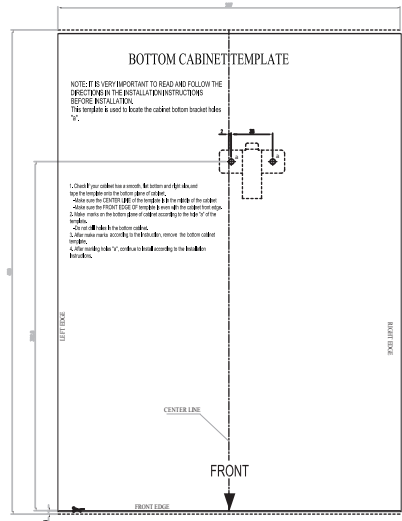
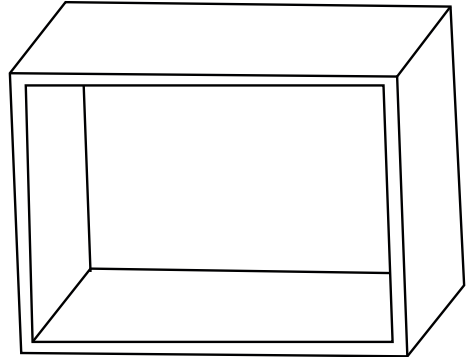

3 Installatie en aansluiting

2. Maak de markeringen op de onderplaat van het kastje volgens de markeringen 'a' van het sjabloon.

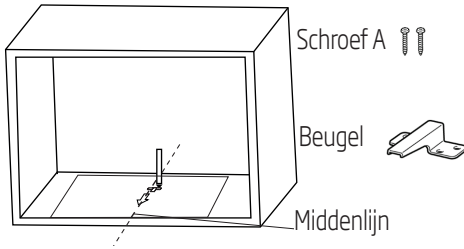

3. Verwijder het sjabloon van de onderkant van het kastje en bevestig de beugel met schroef A.

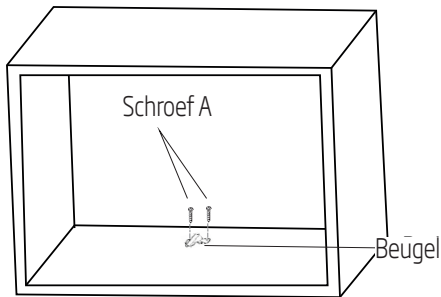

3.2.3 De oven vastzetten

1. Installeer de oven in de kast.



Zorg dat de achterkant van de oven door de beugel wordt vergrendeld.



Het stroomsnoer niet knopen of buigen.

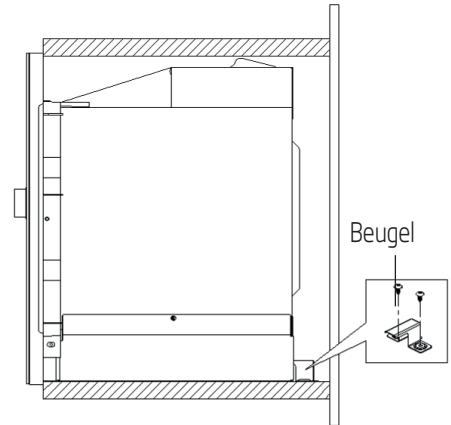
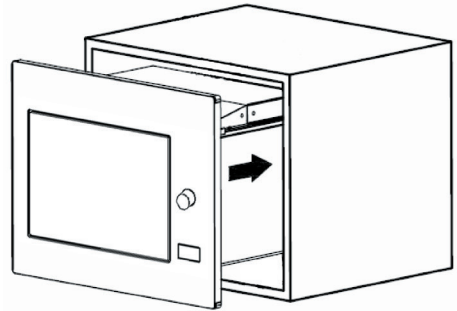

3 Installatie en aansluiting

- Open de deur en bevestig de oven aan de kast met schroef B door het installatiegat. Bevestig dan het kunststof afdekdopje op het installatiegat.

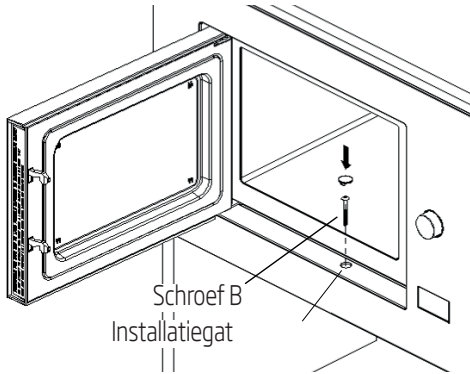

3.3 Radiostoring



De werking van de magnetron kan storing veroorzaken op radio's, tv's en soortgelijke apparaten.

- Plaats de oven zo ver mogelijk van radio's en tv's vandaan. De werking van magnetrons kan storing op uw radio- of tv-ontvangst veroorzaken. 2. Sluit uw oven aan op een standaard huishoudelijk stopcontact. Zorg dat de spanning en de frequentie gelijk zijn aan de spanning en de frequentie op het typeplaatje.
- In geval van storing kan dit verminderd of weggenomen worden door de volgende voorzorgsmaatregelen te nemen:
- Reinig de deur en het afdichtingsoppervlak van de oven.
- Stel de antennerichting van de radio of tv opnieuw in.
- Verplaats de oven rekening houdend met de locatie van de ontvanger.
- Plaats de magnetron uit de buurt van de ontvanger.
- Sluit de magnetron aan op een ander stopcontact, zodat de magnetron en de ontvanger op verschillende lijnen zitten.

3.4 Basisregels van magnetronkoken

- Bereid het voedsel met veel zorg. Plaats de resterende delen aan de buitenkant van de schotel.
- Let op de bereidingstijd. Bereid in de kortst aangegeven tijd en voeg indien nodig meer tijd toe. Overgaar voedsel kan rook veroorzaken of verbranden.
- Dek het voedsel tijdens de bereiding af. Het afdekken van het voedsel voorkomt spatten en helpt het voedsel gelijkmatig te bereiden.
- Draai voedsel zoals gevogelte en hamburgers om tijdens de bereiding in een magnetron om de bereiding van dit soort voedsel te versnellen. Grotere stukken voedsel, zoals een braadstuk, moet minstens eenmaal gedraaid worden.
- Draai voedsel zoals gehaktballen halverwege de bereidingstijd om en verplaats de gehaktballen in het midden naar de zijkanten en andersom.

3.5 Instructies voor aarding

Dit apparaat moet worden geaard. Deze oven heeft een geaarde kabel met een geaarde stekker. Het apparaat moet worden aangesloten op een geïnstalleerd en correct geaard stopcontact. Het aardingssysteem heeft een lekdraad voor elektrische stroom in geval van een kortsluiting en vermindert het risico op een elektrische schok. We raden u aan een elektrisch circuit alleen voor de oven te gebruiken. De werking met hoogspanning is gevaarlijk en kan brand of andere ongelukken veroorzaken die de oven kunnen beschadigen.



WAARSCHUWING: Verkeerd gebruik van de geaarde stekker kan een elektrische schok veroorzaken.



Raadpleeg voor vragen over aarding en elektrische instructies een bevoegde elektricien of servicepersoneel.

3 Installatie en aansluiting



De fabrikant en/of handelaar zijn niet aansprakelijk voor letsel of schade aan de oven die is ontstaan door het niet nakomen van de procedures van de elektrische aansluiting.

3.6 Test voor gebruiksvoorwerpen

Zet de magnetron nooit aan als deze leeg is. De enige uitzondering hierop is tijdens de test voor gebruiksvoorwerpen, zoals beschreven in het volgende gedeelte. Bepaalde niet-metalen gebruiksvoorwerpen zijn mogelijk niet geschikt voor gebruik in de magnetron. Als u niet zeker bent of uw gebruiksvoorwerp geschikt is voor de magnetron, kunt u de volgende test uitvoeren.

1. Plaats het te testen lege gebruiksvoorwerp in de magnetron samen met een magnetronbestendig glas gevuld met 250 ml water.
2. Laat de magnetron gedurende 1 minuut lang op maximaal vermogen werken.
3. Controleer voorzichtig de temperatuur van het te testen gebruiksvoorwerp. Als het warm is geworden, is het niet geschikt voor gebruik in de magnetron.
4. Overschrijd nooit de werkingslimiet van 1 minuut. Als u tijdens deze minuut van werking vonken ziet, moet u de magnetron stoppen. Gebruiksvoorwerpen die vonken afgeven zijn niet geschikt voor gebruik in de magnetron.

De volgende lijst is een algemene gids die u bijstaat het juiste gebruiksvoorwerp te kiezen.

Kookgerei	Magnetron	Grill	Combinatie
Hittebestendig glas	Ja	Ja	Ja
Niet-hittebestendig glas	Nee	Nee	Nee
Hittebestendig keramiek	Ja	Ja	Ja
Kunststof schaal geschikt voor magnetron	Ja	Nee	Nee
Papieren keukengerei	Ja	Nee	Nee
Metalen schaal	Nee	Ja	Nee
Metalen rek	Nee	Ja	Nee
Aluminium folie en deksels van folie	Nee	Ja	Nee
Schuimmaterialen	Nee	Nee	Nee

4 Werking

4.1 Bedieningspaneel



Magnetron



Grill/Combinatie



Ontdooien op tijd



Ontdooien top gewicht



Keukenwekker/Klok



Start/+30 sec./
Bevestigen



Stoppen/Annuleren

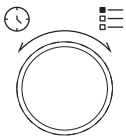

Toets voor openen deur

4.2 Bedieningsinstructies

4.2.1 Instellen van de tijd

Als de magnetron op de stroom wordt aangesloten wordt '0:00' in het ledscherm weergegeven en klinkt er eenmaal een zoemer.

1. Druk tweemaal op "🕒" en de cijfers voor de uren gaan knipperen.
2. Draai "👉" om het uur aan te passen; u moet een waarde invoeren van tussen de 0 en 23.
3. Druk op "🕒" en de cijfers voor de minuten gaan knipperen.
4. Draai "👉" om de minuten aan te passen; u moet een waarde invoeren van tussen de 0 en 59.
5. Druk op "🕒" om de tijdsinstelling te beëindigen. Het '-'-symbool knippert en de tijd licht op.



Als u tijdens het instellen van de tijd op "00" drukt, schakelt de oven automatisch terug naar de vorige stand.

4.2.2 Koken met de magnetronoven

1. Druk op "👉" en 'P100' wordt op het ledscherm weergegeven.
2. Druk nogmaals op "👉" of draai "👉" om het gewenste vermogen te selecteren. Bij iedere druk op de toets zal respectievelijk 'P100', 'P80', 'P50', 'P30' of 'P10' worden weergegeven.
3. Druk op "▶" om te bevestigen en draai "👉" om de bereidingstijd in te stellen op een waarde tussen 0:05 en 95:00.
4. Druk nogmaals op "▶" om de bereiding te starten.

4 Werking



Voorbeeld: Als u gedurende 20 minuten met een magnetronvermogen van 80% wilt bereiden, kunt u de oven met behulp van de volgende stappen laten werken.

1. Druk eenmaal op en 'P100' wordt op het scherm weergegeven.
2. Druk nogmaals op of draai om het magnetronvermogen op 80% in te stellen.
3. Druk op om te bevestigen en 'P80' wordt op het scherm weergegeven.
4. Draai om de bereidingstijd aan te passen totdat de oven '20:00' weergeeft.
5. Druk op om de bereiding te starten.

De stappen voor het aanpassen van de tijd in de codeknop zijn als volgt:

Instellen van de tijdsduur	Vermeerderen hoeveelheid
0-1 minuut	5 seconden
1-5 minuten	10 seconden
5-10 minuten	30 seconden
10-30 minuten	1 minuut
30-95 minuten	5 minuten

Instructies van de magnetrontoetsen

Opdracht	Scherm	Magnetronvermogen
1	P100	100%
2	P80	80%
3	P50	50%
4	P30	30%
5	P10	10%

4.3 Bereiding met de grill of combinatiestand

1. Druk op en 'G' wordt op het ledscherm weergegeven. Druk herhaaldelijk op of draai om het gewenste vermogen te selecteren. Bij iedere druk op de toets zal respectievelijk 'G', 'C-1' of 'C-2' worden weergegeven.
2. Druk op om te bevestigen en draai om de bereidingstijd in te stellen op een waarde tussen 0:05 en 95:00.
3. Druk nogmaals op om de bereiding te starten.



Voorbeeld: Als u gedurende 10 minuten een magnetronvermogen van 55% en een grillvermogen (C-1) van 45% wilt gebruiken, kunt u de oven met behulp van de volgende stappen laten werken.

1. Druk eenmaal op en 'G' wordt op het scherm weergegeven.
2. Druk nogmaals op of draai om de combinatiestand 1 te selecteren.
3. Druk op om te bevestigen en 'C-1' wordt op het scherm weergegeven.
4. Draai om de bereidingstijd aan te passen totdat de oven '10:00' weergeeft.
5. Druk op om de bereiding te starten.

Instructies van de toetsen (grill/combinatiestand)

Opdracht	Scherm	Magnetronvermogen	Grill Stroom
1	G	0%	100%
2	C-1	55%	45%
3	C-2	36%	64%

4 Werking



Als de helft van de grilltijd voorbij is, klinkt de oven tweemaal. Dit is normaal. Voor een beter grilleffect moet u het voedsel omdraaien, de deur sluiten en dan "▶" indrukken om verder te gaan met de bereiding. Als er geen handeling wordt uitgevoerd, gaat de oven verder met de bereiding.

4.4 Snelle start

1. Druk in de stand-by-stand "▶" om de bereiding te starten op 100% van het magnetronvermogen. Bij iedere druk op de toets wordt de bereidingstijd met 30 seconden per stap verlengd tot 95 minuten.
2. Bij de bereiding in de magnetron, grill en combinatiestand of ontdoeien op tijd wordt de bereidingstijd met 30 seconden verlengd bij iedere druk op de knop "▶".
3. Draai in de stand-by-stand "🕒" tegen de wijzers van de klok in om de bereidingstijd in te stellen voor bereiding met 100% magnetronvermogen en druk op "▶" om de bereiding te starten.



In de standen automatisch menu en ontdoeien op gewicht, heeft het drukken op "▶" geen invloed op de bereidingstijd.

4.5 Ontdoeien op tijdsduur

1. Druk eenmaal op "🕒".
2. Draai "🕒" om de tijdsduur voor het ontdoeien te selecteren. De maximale tijdsduur bedraagt 95 minuten.
3. Druk op "▶" om het ontdoeien te starten. Het vermogen voor ontdoeien is P30 en dit kan niet gewijzigd worden.

4.6 Ontdoeien op gewicht

1. Druk eenmaal op "🕒".
2. Draai "🕒" om het gewicht van het voedsel te selecteren tussen 100 en 2.000 g.
3. Druk op "▶" om het ontdoeien te starten.

4.7 Keukenwekker (afteller)

Uw oven is uitgerust met een automatische keukenwekker die niet gelinkt is met de ovenfuncties en afzonderlijk voor de keuken gebruikt kan worden (hij kan maximaal tot 95 minuten worden ingesteld.)

1. Druk eenmaal op "🕒" en 00:00 wordt op het ledscherm weergegeven.
2. Draai "🕒" om de juiste tijdsduur in te voeren.
3. Druk op "▶" om te instelling te bevestigen.
4. Als het aftellen van de ingevoerde tijdsduur 00:00 bereikt, klinkt de zoemer 5 keer. Als de tijd is ingesteld (24-uursysteem), wordt de actuele tijd in het ledscherm weergegeven.

Druk "🕒" om de keukenwekker op elk willekeurig moment te laten stoppen.



De keukenwekker werkt anders dan het 24-uursysteem. De keukenwekker is slechts een tijd klok.

4.8 Automatische kookmenu

1. Draai "🕒" met de wijzers van de klok mee om het gewenste menu te selecteren. Menu's van 'A-1' tot 'A-8', namelijk pizza, vlees, groenten, pasta, aardappelen, vis, dranken en popcorn worden weergegeven.
2. Druk op "▶" om te bevestigen.
3. Draai "🕒" om het standaard gewicht te kiezen in overeenstemming met het menuschema.
4. Druk op "▶" om de bereiding te starten.







4 Werking



Voorbeeld: Als u het 'automatische menu' wilt gebruiken om 350 g vis te bereiden:

5. Draai "⚙️" met de wijzers van de klok mee totdat 'A-6' op het scherm wordt weergegeven.
6. Druk op "▶️" om te bevestigen.
7. Draai "⚙️" om het gewicht van de vis te selecteren totdat '350' in het scherm wordt weergegeven.
8. Druk op "▶️" om de bereiding te starten.

Automatische kookmenu

Menu	Gewicht	Scherf
 A-1 Pizza	200 g	200
	400 g	400
 A-2 Vlees	250 g	250
	350 g	350
	450 g	450
 A-3 Groenten	200 g	200
	300 g	300
	400 g	400
 A-4 Pasta	50 g (met 450 ml koud water)	50
	100 g (met 800 ml koud water)	100
 A-5 Aardappelen	200 g	200
	400 g	400
	600 g	600
 A-6 Vis	250 g	250
	350 g	350
	450 g	450
 A-7 Dranken	1 glas (120 ml)	1
	2 glazen (240 ml)	2
	3 glazen (360 ml)	3



A-8 Popcorn

50 g	50
100 g	100

4.9 Bereiding in meervoudige stappen

Er kunnen voor bereiding maximaal 2 stappen worden ingesteld. Indien bij bereiding in meervoudige stappen een van de stappen ontdooien is, dan moet ontdooien de eerste stap zijn.





Als u gedurende 5 minuten voedsel wilt ontdooien en daarna gedurende 7 minuten wilt bereiden op een magnetronvermogen van 80%, voert u de volgende stappen uit:



1. Druk eenmaal op "⚙️".
2. Draai "⚙️" om de tijdsduur voor het ontdooien te selecteren totdat '5:00' in het scherm wordt weergegeven.
3. Druk eenmaal op "📶" en 'P100' wordt op het scherm weergegeven.
4. Druk nogmaals op "📶" of draai "⚙️" om het magnetronvermogen op 80% in te stellen.
5. Druk op "▶️" om te bevestigen en 'P80' wordt op het scherm weergegeven.
6. Draai "⚙️" om de bereidingstijd aan te passen totdat de oven '7:00' weergeeft.
7. Druk op "▶️" om de bereiding te starten. De zoemer klinkt eenmaal voor de eerste stap en het aftellen van de ontdooitijd begint. De zoemer klinkt nogmaals als aan de tweede bereidingsstap wordt begonnen. De zoemer klinkt 5 keer aan het einde van de bereiding.

4 Werking

4.10 Zoekfunctie

1. Druk in de standen magnetron, grill en combinatie op " of " en gedurende 3 seconden wordt het huidige vermogen weergegeven. Na 3 seconden schakelt de oven terug naar de vorige stand.
2. Druk tijdens de bereiding op " en de huidige tijd wordt gedurende 3 seconden weergegeven.

4.11 Kinderslot

1. **Vergrendelen:** Druk in de stand-by-stand gedurende 3 seconden op " en er klinkt een zoemer die aangeeft dat het kinderslot is geactiveerd. Als de tijd al is ingesteld, wordt ook de huidige tijd weergegeven; anders wordt " op het ledscherm weergegeven.
2. **Ontgrendelen:** Druk om het kinderslot te ontgrendelen gedurende 3 seconden op " en er klinkt een lange 'piep' die aangeeft dat het kinderslot is gedeactiveerd.

4.12 Openen van de ovendeur

Druk op " en de deur wordt geopend.



Indien in de deur niet kan worden geopend met de toets " (bijv. door een stroomstoring), kunt u de deur openen met de vacuüm heffer voor het handmatig openen van de deur.

5 Reinigen en onderhoud

5.1 Reiniging



WAARSCHUWING: Gebruik nooit benzine, oplosmiddelen of schuurmiddelen, metalen voorwerpen of harde borstels om het apparaat schoon te maken.



WAARSCHUWING: Dompel het apparaat nooit in water of een andere vloeistof.

- Schakel het apparaat uit en trek de stekker uit het stopcontact.
- Laat het apparaat volledig afkoelen.
- Houd de binnenkant van de oven schoon. Veeg gespat voedsel of gemorste vloeistof die aan de wanden van de oven plakken af met een vochtige doek. Als de oven erg vuil wordt, kunt u een mild schoonmaakmiddel gebruiken. Voorkom het gebruik van sprays en andere bijtende schoonmaakmiddelen. Deze kunnen vlekken, sporen en matheid op het deuropervlak veroorzaken.
- De buitenkant van de oven moet worden gereinigd met een vochtige doek. Laat geen water in de ventilatieopeningen lopen om te voorkomen dat de werkende delen van de oven beschadigd raken.
- Veeg beide zijden van de deur en het glas, deurrubbers en delen dichtbij de rubbers regelmatig met een vochtige doek om de gemorste en gespatte vlekken te verwijderen. Gebruik geen schurende schoonmaakmiddelen.
- Laat het bedieningspaneel niet nat worden. Reinig met een vochtige, zachte doek. Laat de deur van de oven open om te voorkomen dat de oven per ongeluk in werking treedt tijdens het schoonmaken van het bedieningspaneel.
- Veeg eventueel ontstane stoom in en om de ovendeur af met een zachte doek. Dit kan voorkomen als de magnetron wordt gebruikt onder omstandigheden met een hoge luchtvochtigheid. Dit is normaal.
- In sommige gevallen moet u de glazen schaal verwijderen om deze te reinigen. Was de schaal met warm sop of in de vaatwasmachine.
- De rolring en bodem van de oven moeten regelmatig worden gereinigd om overmatig lawaai te voorkomen.
- Het is voldoende om de bodem van de oven te reinigen met een mild schoonmaakmiddel. De rolring kan worden gewassen met sop of in de vaatwasmachine. Als u de rolring uit de bodem van de oven verwijderd om deze te reinigen, zorg er dan voor dat u deze op de juiste positie terugplaatst.
- Voor verwijdering van slechte geuren in uw oven zet u een glas water met het sap en de schil van een citroen in een diepe magnetronbestendige schaal en laat u de oven gedurende 5 minuten op de magnetronstand werken. Veeg grondig af en droog dan met een zachte doek.
- Neem contact op met de erkende servicedienst als de ovenlamp vervangen dient te worden.
- De oven moet regelmatig worden gereinigd en enige voedselresten moeten worden verwijderd. Indien de oven niet schoon wordt gehouden kan dit defecten in het oppervlak veroorzaken die de levensduur van het apparaat negatief kunnen beïnvloeden en dat kan risico's met zich meebrengen.
- Gooi dit apparaat niet weg met het huishoudelijk afval; oude ovens moeten worden afgevoerd door speciale afvalcentra die door de gemeenten zijn aangesteld.
- Als de magnetron wordt gebruikt met de grillfunctie kan er een kleine hoeveelheid rook en geur ontstaan, die na kort gebruik zal verdwijnen.

5 Reinigen en onderhoud

5.2 Opslag

- Als u van plan bent het apparaat gedurende een lange periode niet te gebruiken, ruim het dan zorgvuldig op.
- Zorg ervoor dat het apparaat los is van het stopcontact, volledig is afgekoeld en compleet droog is.
- Bewaar het apparaat op een koele en droge plaats.
- Bewaar het apparaat buiten het bereik van kinderen.

5.3 Hantering en transport

- Wanneer u het apparaat hanteert en verplaatst, moet u het in de originele verpakking dragen.
- De verpakking van het apparaat beschermt het tegen fysieke schade.
- Plaats geen zware lasten op het apparaat of op de verpakking. Het apparaat kan worden beschadigd.

6 Probleemoplossing

Normaal	
Magnetron stoort op de ontvangst van de tv	Radio- en tv-ontvangst kunnen worden gestoord door de werkende magnetron. Het is een soortgelijke storing als die wordt veroorzaakt door kleine elektrische apparaten, zoals een mixer, stofzuiger en elektrische ventilator. Dit is normaal.
De ovenverlichting is gedimd	Tijdens bereiding op laag magnetronvermogen kan de ovenverlichting gedimd zijn. Dit is normaal.
Ontstane stoom op de deur, hete lucht uit de ventilatiegaten	Tijdens de bereiding kan er uit het voedsel stoom ontstaan. Het merendeel van deze stoom zal door de ventilatiegaten worden afgevoerd. Toch kan er wat stoom ontstaan op een koele plaats als de ovendeur. Dit is normaal.
De oven ging per ongeluk in werking zonder voedsel.	Het apparaat mag niet worden gebruikt zonder voedsel te bevatten. Dit is heel gevaarlijk.

Probleem	Mogelijke oorzaak	Oplossing
Oven kan niet worden gestart.	1) Stroomkabel is niet goed aangesloten.	Trek de stekker uit het stopcontact. Steek de stekker na 10 seconden terug in het stopcontact.
	2) Zekering is gesprongen of de stroomonderbreker is geactiveerd.	Vervang de zekering of reset de stroomonderbreker (gerepareerd door professioneel personeel of ons bedrijf).
	3) Problemen met het stopcontact.	Test het stopcontact met andere elektrische apparaten.
De oven verwarmt niet.	4) De deur is niet goed gesloten.	Sluit de deur goed af.
Het glazen draaiplateau maakt lawaai als de magnetron in werking is	5) Het draaiplateau en de bodem van de oven zijn vuil.	Raadpleeg het deel 'Reinigen en onderhoud' om vuile delen te reinigen.
De oven geeft een E-3 foutcode weer en werkt niet	6) Ovendeur gaat niet open (door een belemmering aan de voorkant van de deur, lage spanning enz.)	Trek de stekker uit het stopcontact. Steek de stekker na 10 seconden terug in het stopcontact.





Proszę najpierw przeczytać tę instrukcję obsługi!

Droży Klienci,

Dziękujemy za wybór wyrobu marki Beko. Mamy nadzieję, że wyróbt ten, wyprodukowany przy użyciu wysokiej jakości najnowszej technologii, okaże się w najwyższym stopniu zadowalający. Dlatego proszę przed jego użyciem uważnie przeczytać całą tę instrukcję obsługi i towarzyszące jej dokumenty i zachować ją do wglądu na przyszłość. Przy przekazaniu tego wyrobu komuś innemu, proszę oddać mu także tę instrukcję. Proszę przestrzegać wszystkich ostrzeżeń i informacji z tej instrukcji obsługi.

Znaczenie symboli

W różnych rozdziałach niniejszej instrukcji stosuje się następujące symbole:

	Ważne informacje i przydatne wskazówki dotyczące użytkowania.
	Ostrzeżenia dotyczące sytuacji zagrażających bezpieczeństwu, życiu i mieniu.
	Ostrzeżenie przed gorącymi powierzchniami.
	Ostrzeżenie przed porażeniem elektrycznym.



Urządzenie zostało wyprodukowane w nowoczesnych, bezpiecznych dla środowiska zakładach bez wpływu na przyrodę.

1 Ważne instrukcje dotyczące bezpieczeństwa i ochrony środowiska

Ważne informacje dotyczące bezpieczeństwa **Przeczytaj uważnie i zachowaj na przyszłość**

1.1 Ostrzeżenia dotyczące bezpieczeństwa

Rozdział ten zawiera instrukcje bezpieczeństwa, które pomogą w uniknięciu pożaru, porażenia prądem, narażenia na wyciek energii mikrofalowej, obrażeń ciała lub uszkodzenia mienia. Nieprzestrzeganie tych instrukcji unieważnia udzielone gwarancje.

- Kuchenka mikrofalowa firmy Beko spełnia wszystkie wymogi stosownych norm bezpieczeństwa. W przypadku jakiegokolwiek uszkodzenia urządzenia lub przewodu zasilającego, aby uniknąć wszelkich zagrożeń należy oddać je do naprawy lub wymiany przez sprzedawcę, punkt serwisowy lub specjalistę albo autoryzowany serwis. Niewłaściwa lub niewykwalifikowana naprawa może spowodować niebezpieczeństwo i zagrożenie dla użytkownika.

- Urządzenie to jest przeznaczone do użytku domowego lub w podobnych miejscach, np.:
 - w kuchniach personelu sklepu, biur i innych środowisk pracy;
 - w zabudowaniach gospodarczych
 - hotelach i innych obiektach mieszkalnych;
 - w obiektach typu nocleg ze śniadaniem (B&B).
- Nie nadaje się on do użytku przemysłowego lub laboratoryjnego.
- Nie uruchamiaj mikrofal, gdy drzwiczki są otwarte; w przeciwnym razie możesz być narażony na działanie szkodliwej energii mikrofal. Nie należy wyłączać ani modyfikować zamków bezpieczeństwa.
- Kuchenka mikrofalowa jest przeznaczona do podgrzewania potraw i napojów. Suszenie żywności lub odzieży oraz ogrzewanie poduszek rozgrzewających, kapci, gąbek, wilgotnej szmatki itp. może prowadzić do obrażeń, zapalenia lub pożaru.

1 Ważne instrukcje dotyczące bezpieczeństwa i ochrony środowiska

- Nie umieszczaj żadnych przedmiotów między przednią częścią a drzwiczkami. Nie dopuszczaj do gromadzenia się brudu lub resztek środka czyszczącego na powierzchniach zamknięcia.
- Wszelkie prace serwisowe polegające na zdjęciu osłony chroniącej przed promieniowaniem mikrofal muszą być wykonywane przez upoważnione osoby/serwis. Każde inne prace są niebezpieczne.
- Produkt jest przeznaczony do gotowania, podgrzewania i rozmrażania żywności w domu. Nie może być używany do celów handlowych.
- Kuchenka mikrofalowa nie jest przeznaczona do suszenia jakichkolwiek żywych istot.
- Nie używaj urządzenia do suszenia ubrań ani rękawiczek kuchennych.
- Nie używaj urządzenia na zewnątrz, w łazienkach, w wilgotnym środowisku lub w miejscach, w których może ulec zamoczeniu.
- Firma nie ponosi odpowiedzialności ani nie zapewnia gwarancji za szkody wynikające z niewłaściwego użytkowania lub niewłaściwej obsługi urządzenia.
- Nie należy próbować rozkładać tego urządzenia na części. Za szkody spowodowane nieprawidłową obsługą nie przysługują żadne roszczenia gwarancyjne.
- Należy stosować wyłącznie oryginalne lub zalecane przez producenta części zamienne.
- Nie pozostawiaj urządzenia bez nadzoru, gdy jest podłączone.
- Zawsze używaj urządzenia na stabilnej, płaskiej, czystej, suchej i antypoślizgowej powierzchni.
- Urządzenie nie powinno być używane w połączeniu z zewnętrznym wyłącznikiem czasowym lub osobnym urządzeniem sterującym.
- Przed pierwszym użyciem wyczyść wszystkie części. Szczegółowe informacje można znaleźć w rozdziale „Czyszczenie i konserwacja”.
- To urządzenie należy używać tylko zgodnie z jego przeznaczeniem, w sposób opisany w niniejszej instrukcji.
- Podczas pracy urządzenie bardzo się nagrzewa. Uważaj, aby nie dotknąć gorących części wewnątrz mikrofalówki.
- Nie włączaj kuchenki, gdy jest pusta.

1 Ważne instrukcje dotyczące bezpieczeństwa i ochrony środowiska

- Naczynie do gotowania może się nagrzewać na skutek przenoszenia ciepła z podgrzanej żywności do naczynia. Możesz potrzebować rękawic kuchennych do przytrzymania naczynia.
- Naczynia należy sprawdzić, aby upewnić się, że nadają się do użytku w kuchenkach mikrofalowych.
- Nie umieszczaj mikrofal na kuchence ani innych urządzeniach wytwarzających ciepło. W przeciwnym razie urządzenie może ulec uszkodzeniu, a gwarancja straci ważność.
- Podczas podnoszenia pokryw lub folii po gotowaniu może wydostawać się para.
- Urządzenie i jego powierzchnie mogą być bardzo gorące podczas pracy.
- Drzwiczki i szyba zewnętrzna mogą być bardzo gorące podczas pracy.
- Upewnij się, że zasilanie z domowej sieci elektrycznej jest zgodne z informacjami podanymi na tabliczce znamionowej urządzenia.
- Jedynym sposobem odłączenia urządzenia od zasilania jest wyjęcie wtyczki z gniazdka.
- Używaj urządzenia tylko z uziemionym gniazdem.
- Nie używaj urządzenia, jeśli kabel zasilania lub wtyczka są uszkodzone.
- Z urządzeniem nie należy używać przedłużaczy.
- Nigdy nie dotykaj urządzenia ani wtyczki wilgotnymi lub mokrymi rękami.
- Ustaw urządzenie w taki sposób, aby wtyczka była zawsze dostępna.
- Aby zapobiec uszkodzeniu przewodu zasilającego, nie wolno dopuścić do jego ściskania, zginania lub ocierania o ostre krawędzie. Trzymaj kabel zasilania daleko od gorących powierzchni i otwartego ognia.
- Upewnij się, że nie ma niebezpieczeństwa przypadkowego pociągnięcia przewodu zasilającego lub potknięcia się o niego podczas użytkowania urządzenia.
- Przed każdym czyszczeniem oraz gdy urządzenie nie jest używane należy odłączyć je od zasilania.
- Nie ciągnąć za kabel zasilający urządzenia w celu odłączenia go od źródła zasilania i nigdy nie owijać go wokół urządzenia.
- Nie zanurzaj urządzenia, przewodu zasilającego ani wtyczki w wodzie ani w innych cieczach. Nie myć pod bieżącą wodą.

1 Ważne instrukcje dotyczące bezpieczeństwa i ochrony środowiska

- Podczas odgrzewania jedzenia w plastikowych lub papierowych pojemnikach, zwracaj na urządzenie szczególną uwagę ze względu na możliwy samozapłon.
- Przed umieszczeniem pożywienia w kuchence usuń z niego druciki i/ lub metalowe uchwyty z papierowych lub plastikowych torebek.
- Jeśli z urządzenia wydostaje się dym, wyłącz je lub wyjmij wtyczkę z kontaktu, jeśli jest to bezpieczne, i nie otwieraj drzwiczek, aby zdusić ewentualne płomienie.
- Nie używaj wnętrza kuchenki do przechowywania rzeczy. Jeśli kuchenka nie jest używana nie należy zostawiać w niej papierowych przedmiotów, materiałów do gotowania ani żywności, gdy nie jest używana.
- Aby uniknąć poparzeń, zawartość butelek do karmienia niemowląt i słoiczków z jedzeniem powinna zostać wymieszana lub wstrząśnięta, a temperatura pożywienia sprawdzona przed jedzeniem.
- Niniejsze urządzenie należy do grupy 2 klasy B ISM. Grupa 2 obejmuje cały sprzęt ISM (przemysłowy, naukowy i medyczny), w którym energia o częstotliwości radiowej jest celowo generowana i/ lub wykorzystywana w postaci promieniowania elektromagnetycznego do obróbki materiałów oraz sprzęt do erozji iskrowej.
- Sprzęt klasy B nadaje się do użytku w domach i zakładach podłączonych bezpośrednio do sieci niskiego napięcia.
- Nie używaj oleju do gotowania w kuchence. Gorący olej może uszkodzić elementy i materiały piekarnika, a nawet spowodować oparzenia skóry.
- Potrawy z grubą skórką, np. ziemniaki, cukinie, jabłka i kasztany należy nakłuć.
- Urządzenie należy ustawić tak, aby tylna strona była skierowana w stronę ściany.
- Przed przenoszeniem urządzenia należy zabezpieczyć talerz obrotowy, aby zapobiec uszkodzeniu.
- Jajka w skorupkach i jajka gotowane na twardo nie powinny być podgrzewane w mikrofalówkach, gdyż mogą one eksplodować, nawet po skończeniu podgrzewania.

1 Ważne instrukcje dotyczące bezpieczeństwa i ochrony środowiska

OSTRZEŻENIE: Jeśli drzwiczki lub uszczelki są uszkodzone, kuchenka nie może być używana, aż do czasu jej naprawienia przez fachowca.

OSTRZEŻENIE: Serwisowanie i naprawy urządzenia, polegające na zdejmowaniu przez osoby niekompetentne osłony chroniącej przed energią mikrofalową, jest niebezpieczne.

OSTRZEŻENIE: Płynny i inne jedzenie nie mogą być podgrzewane w zamkniętych pojemnikach, gdyż mogą one eksplodować.

- Wnętrze mikrofalówki powinno być regularnie czyszczone, a jakiegokolwiek pozostałości jedzenia usuwane.
- Nad górną powierzchnią kuchenki powinno być co najmniej 20 cm wolnej przestrzeni.
- Nie przegrzewaj potraw; w przeciwnym razie możesz spowodować pożar.
- Nie używaj środków chemicznych ani środków czyszczących wspomaganych parą do czyszczenia urządzenia.
- Zaleca się szczególną ostrożność podczas używania urządzenia w pobliżu dzieci i osób o ograniczonych zdolnościach fizycznych, sensorycznych lub umysłowych.

- Urządzenie może być używane przez dzieci w wieku 8 lat lub starsze oraz przez osoby o ograniczonej sprawności fizycznej, sensorycznej lub umysłowej lub nieposiadające wiedzy i doświadczenia, pod warunkiem, że są one nadzorowane w zakresie bezpiecznego użytkowania produktu lub zostały odpowiednio poinstruowani lub rozumieją ryzyko związane z używaniem produktu. Dzieci nie mogą bawić się tym urządzeniem. Czyszczenie i konserwacja nie mogą być wykonywane przez dzieci bez nadzoru.
- **Niebezpieczeństwo zadławienia!** Wszystkie opakowania należy przechowywać poza zasięgiem dzieci.
- Ze względu na nadmierne ciepło powstające podczas grillowania i trybu kombinowanego, dzieci powinny mieć możliwość korzystania z tych trybów wyłącznie pod nadzorem osoby dorosłej.
- Przechowuj urządzenie i kabel zasilający tak, aby były niedostępne dla dzieci poniżej 8 roku życia.
- Nie gotuj potraw bezpośrednio na szklanej podstawce. Umieść jedzenie w/na odpowiednich naczyniach kuchennych przed włożeniem ich do kuchenki.

1 Ważne instrukcje dotyczące bezpieczeństwa i ochrony środowiska

- Podczas gotowania w kuchenke mikrofalowej nie wolno używać metalowych pojemników na żywność i napoje. W przeciwnym razie może wystąpić iskrzenie.
- Produkt nie jest przeznaczony do obudowy. Nie należy umieszczać produktu w szafce lub pudełku, gdy jest używany.
- Kuchenki mikrofalowej nie wolno umieszczać w szafce, która nie jest zgodna z instrukcją montażu.
- Kuchenka mikrofalowa jest przeznaczona wyłącznie do zabudowy.
- Jeśli urządzenia do zabudowy są używane na wysokości 900mm nad podłogą lub wyżej, należy uważać, aby nie przemieszczać talerza obrotowego podczas wyjmowania pojemników z urządzenia.
- Jeśli produkt do zabudowy znajduje się w szafce z drzwiami, należy go obsługiwać przy otwartych drzwiach szafki.

1.2 Zgodność z dyrektywą WEEE i usuwanie odpadów:

Niniejszy wyrób jest zgodny z dyrektywą Parlamentu Europejskiego i Rady (2012/19/WE). Wyrób ten oznaczony jest symbolem klasyfikacji zużytych urządzeń elektrycznych i elektronicznych (WEEE).

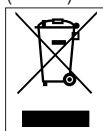

Ten symbol oznacza, że sprzęt nie może być umieszczany łącznie z innymi odpadami gospodarstwa domowego po okresie jego użytkowania. Zużyte urządzenie należy oddać do specjalnego

punktu zbiórki zużytego sprzętu elektrycznego i elektronicznego w celu utylizacji. Aby uzyskać informacje o punktach zbiórki w swojej okolicy należy skontaktować się z lokalnymi władzami lub punktem sprzedaży tego produktu.

Gospodarstwo domowe spełnia ważną rolę w przyczynianiu się do ponownego użycia i odzysku zużytego sprzętu. Odpowiednie postępowanie ze zużytym sprzętem zapobiega potencjalnym negatywnym konsekwencjom dla środowiska naturalnego i ludzkiego zdrowia.

1.3 Zgodność z dyrektywą RoHS:

Niniejszy wyrób jest zgodny z dyrektywą Parlamentu Europejskiego i Rady RoHS (Ograniczenie użycia substancji niebezpiecznych) (2011/65/WE). Nie zawiera szkodliwych i zakazanych materiałów, podanych w tej dyrektywie.

1.4 Informacje o opakowaniu



Opakowanie tego wyrobu wykonano z materiałów nadających się do recyklingu, zgodnie z naszym ustawodawstwem krajowym. Nie wyrzucaj materiałów opakowaniowych do śmieci wraz z innymi odpadkami domowymi. Oddaj je w jednym z wyznaczonych przez władze lokalne punktów zbiórki materiałów opakowaniowych.

2 Twoja kuchenka mikrofalowa

2.1 Opis ogólny

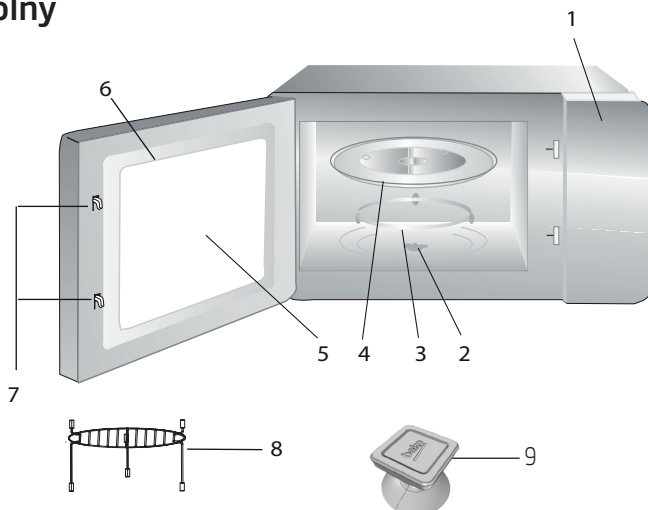

Elementy sterujące i części

1. Panel sterowania
2. Trzpień talerza obrotowego
3. Podpora talerza obrotowego
4. Szklana tacka
5. Okno kuchenki
6. Zespół drzwi
7. System blokady zabezpieczającej drzwi
8. Kratka do grillowania (tylko do używania w trybie grillowania i położona na szklanej tacce)
9. Otwieracz próżniowy do ręcznego otwierania drzwiczek

2.2 Dane techniczne

Zużycie mocy	230 V~50 Hz, 1450 W (mikrofałe) 1000 W (grill)
Moc wyjściowa	900 W
Częstotliwość robocza	2450 MHz
Wymiary zewnętrzne (H*W*D)	388*595*400 mm
Pojemność kuchenki	25 litrów
Waga netto	18.5 kg

Zastrzega się prawo do wprowadzania modyfikacji technicznych oraz modyfikacji konstrukcji.

Wartości oznaczone na opakie i podane w innych dokumentach wraz z nim dostarczonych uzyskano w warunkach laboratoryjnych, według stosownych norm. Wartości te mogą się różnić w zależności od użytkowania urządzenia i warunków w jego otoczeniu. Wartości mocy są testowane przy 230 V.

2 Twoja kuchenka mikrofalowa

2.3 Zakładanie talerza obrotowego

- Nigdy nie kładź szklanej tacki do góry nogami. Nic nie powinno blokować szklanej tacki.
- Zarówno szklana tacka, jak i podpora talerza obrotowego muszą być zawsze używane w trakcie gotowania.
- Wszystkie artykuły spożywcze i pojemniki z potrawami zawsze muszą być umieszczane na szklanej tacce do gotowania.
- Jeśli szklana tacka lub podpora talerza obrotowego pękną lub złamią się, skontaktuj się z najbliższym centrum serwisowym.

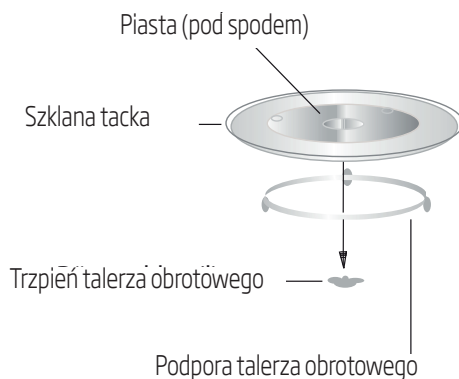

3 Montaż i podłączenie

3.1 Montaż i podłączenie

- Usuń całe opakowanie i akcesoria. Sprawdź kuchenkę pod kątem uszkodzeń, takich jak wgniecenia czy wyłamane drzwi. Nie montuj kuchenki, jeśli jest uszkodzona.
- Usuń całą folię ochroną na powierzchni obudowy kuchenki mikrofalowej.
- Nie usuwaj jasnobrązowej pokrywy Mica, zamontowanej w komorze kuchenki, aby chronić magnetron.
- Urządzenie to przeznaczone jest wyłącznie do użytku domowego.
- Urządzenie to jest przeznaczone wyłącznie do użytku zabudowanego. Nie jest przeznaczone do użytku na blacie lub wewnątrz szafki.
- Zapoznaj się ze specjalnymi instrukcjami montażu.
- Urządzenie można zamontować w szafce o szerokości 60 cm przymocowanej do ściany (co najmniej 55 cm głębokości i 85 cm powyżej podłogi).

- Urządzenie jest wyposażone we wtyczkę i musi być podłączone do prawidłowo zamontowanego i uziemionego gniazdka.
- Napięcie w sieci musi odpowiadać podanemu na tabliczce znamionowej.
- Gniazdko musi być zamontowane, a kabel łączący może być wymieniany tylko przez autoryzowany personel serwisowy. Jeśli po zamontowaniu nie ma już dostępu do wtyczki, po stronie montażowej musi znajdować się rozłącznik dla wszystkich biegunów z odległością otwarcia styków przynajmniej 3 mm.
- Nie wolno używać adapterów, złodziejek i przedłużaczy. Przeładowanie może skutkować ryzykiem pożaru.



Dostępna powierzchnia może być gorąca w trakcie użytkowania.



Nie ścisnąć ani nie zginać kabla zasilającego.

3 Montaż i podłączenie

3.2 Montaż zabudowany

3.2.1 Wymiary mebli do montażu zabudowanego

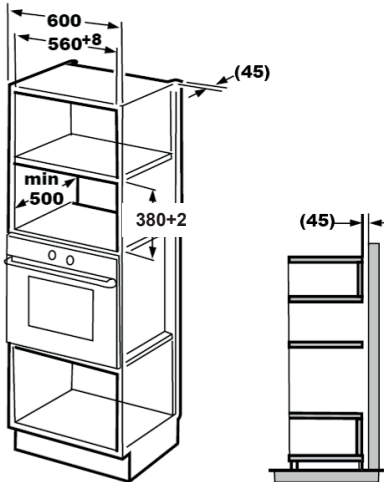

3.2.2 Przygotowanie szafki

1. Przeczytaj instrukcje na szablonie spodu szafki i umieść szablon w dolnej płaszczyźnie szafki.

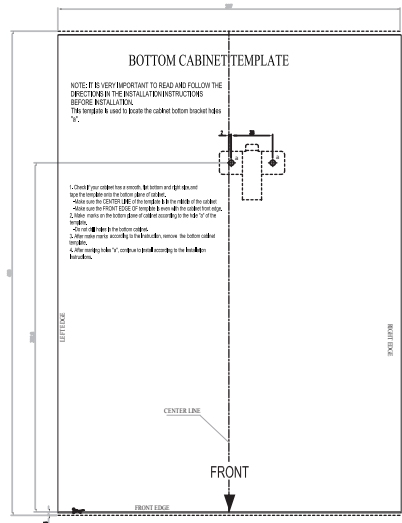
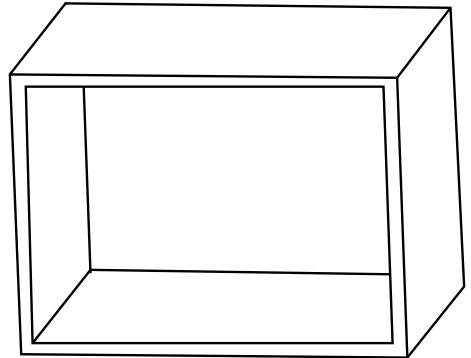

3 Montaż i podłączenie

2. Na dolnej płaszczyźnie szafki zaznacz miejsca zgodnie z oznaczeniami „a” na szablonie.

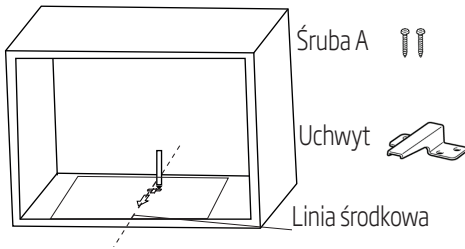

3. Usuń szablon spodu szafki i zamontuj uchwyt za pomocą śruby A.

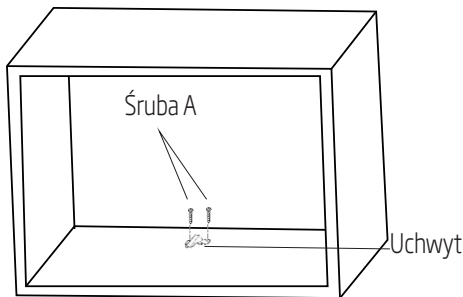

3.2.3 Mocowanie kuchenki

1. Zamontuj kuchenkę w szafce.



Tył kuchenki musi być koniecznie za-
blokowany przez uchwyt.



Nie ściskaj ani nie zginaj kabla zasil-
jącego.

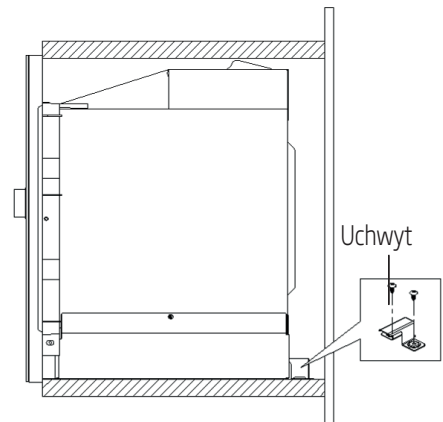
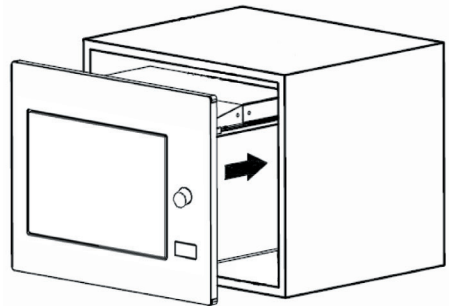

3 Montaż i podłączenie

2. Otwórz drzwiczki, przymocuj kuchenkę do szafki za pomocą śruby B poprzez otwór montażowy. Następnie załóż na otwór montażowy plastikową pokrywkę z zestawu uzupełniającego.

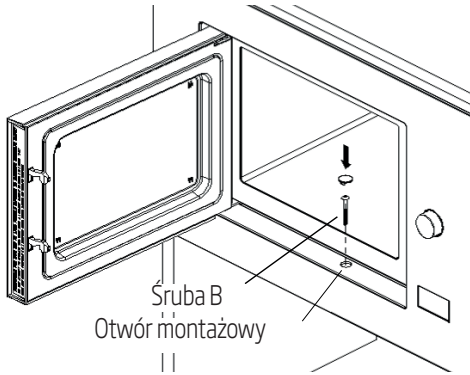

3.3 Zakłócenia radiowe



Działanie kuchenki mikrofalowej może spowodować zakłócenia w odbiorze radia, telewizji i podobnych urządzeń.

- Umieść kuchenkę jak najdalej od odbiorników radiowych i telewizorów. Działanie kuchenki mikrofalowej może spowodować zakłócenia w odbiorze radia i telewizji. 2. Podłącz kuchenkę do standardowego gniazdka domowego. Napięcie i częstotliwość muszą być takie same, jak napięcie i częstotliwość na tabliczce znamionowej.
- W przypadku zakłóceń można je zmniejszyć lub wyeliminować, stosując opisane poniżej środki:
- Wyczyść drzwiczki i powierzchnie uszczelniające kuchenki.
- Ponownie ustaw kierunek anteny radia lub telewizora.
- Przetaw kuchenkę, biorąc pod uwagę lokalizację odbiornika.
- Umieść kuchenkę mikrofalową z dala od odbiornika.

- Podłącz kuchenkę mikrofalową do innego gniazda, aby kuchenka i odbiornik były podłączone do innych linii.

3.4 Zasady gotowania w kuchenke mikrofalowej

- Ostrożnie przygotuj żywność. Pozostałe części umieść poza naczyniem.
- Zwracaj uwagę na czas gotowania. Gotuj w najkrótszym podanym czasie; w razie potrzeby przedłuż trochę gotowanie. Zbyt długo gotowana potrawa może dymić lub może się spalić.
- Przykryj potrawę na czas gotowania. Przykrycie potrawy zapobiega przyskaniu i pomaga w równomiernym jej ugotowaniu.
- W trakcie gotowania w kuchenke mikrofalowej przewracaj potrawy takie jak drób czy hamburgery, aby przyspieszyć ich czas gotowania. Większe potrawy, jak pieczeń, należy obrócić przynajmniej raz.
- W połowie czasu gotowania obracaj pokrętkę takie potrawy jak klopsiki do góry nogami i przekładaj je ze środka naczynia na zewnętrzną krawędź.

3.5 Instrukcje uziemiania

To urządzenie musi być uziemione. Ta kuchenka ma kabel uziemiający z uziemioną wtyczką. Urządzenie musi być podłączone do gniazdka w ścianie, prawidłowo zainstalowanego i uziemionego. System uziemienia ma przewód odprowadzający prąd elektryczny w przypadku zwarcia i zmniejsza ryzyko porażenia prądem. Zalecamy używanie obwodu elektrycznego przeznaczonego dla kuchenki. Korzystanie z wysokiego napięcia jest niebezpieczne i może spowodować pożar lub inny wypadek, który może uszkodzić kuchenkę.



OSTRZEŻENIE: Nieprawidłowe użycie wtyczki uziemiającej może skutkować porażeniem prądem elektrycznym.

3 Montaż i podłączenie



Jeśli masz pytania na temat instrukcji uziemiania i dotyczącej połączeń elektrycznych, skonsultuj się wykwalifikowanym elektrykiem lub personelem serwisowym.



Producent i/lub sprzedawca nie przyjmują żadnej odpowiedzialności za obrażenia lub uszkodzenia kuchenki, które mogą wystąpić w przypadku nieprzestrzegania procedur połączenia elektrycznego.

3.6 Test przyborów

Nigdy nie uruchamiaj pustej kuchenki mikrofalowej. Jedynym wyjątkiem jest test przyborów opisany w poniższej sekcji. Niektóre niemetalowe przybory mogą być nieodpowiednie do używania w kuchence mikrofalowej. Jeśli nie wiesz, czy dana rzecz jest odpowiednia do kuchenki mikrofalowej, możesz przeprowadzić następujący test.

1. Umieść pusty przedmiot do przetestowania w kuchence mikrofalowej razem ze szklanką odpowiednią do tego rodzaju kuchenek, wypełnioną 250 ml wody.
2. Włącz kuchenkę na pełną moc na 1 minutę.
3. Ostrożnie sprawdź temperaturę testowanego przedmiotu. Jeśli jest ciepły, nie nadaje się do stosowania w kuchence mikrofalowej.
4. Nigdy nie przekraczaj ograniczenia czasu działania do 1 minuty. Jeśli w trakcie tej 1 minuty zauważysz iskrzenie, wyłącz kuchenkę. Przybory powodujące iskrzenie nie nadają się do stosowania w kuchence mikrofalowej.

Następująca lista to ogólny poradnik, który pomoże wybrać odpowiednie przybory do gotowania.

Przybory kuchenne	Mikrofale	Grill	Tryb mieszany
Szkoło żaroodporne	Tak	Tak	Tak
Zwykłe szkło	Nie	Nie	Nie
Ceramika żaroodporna	Tak	Tak	Tak
Plastikowe naczynia odpowiednie do kuchenki mikrofalowej	Tak	Nie	Nie
Papierowe naczynia kuchenne	Tak	Nie	Nie
Metalowa tacka	Nie	Tak	Nie
Metalowa kratka	Nie	Tak	Nie
Folia aluminiowa i foliowe pokrywki	Nie	Tak	Nie
Materiały piankowe	Nie	Nie	Nie

4 Obsługa

4.1 Panel sterowania



Mikrofale



Grill/Tryb mieszany



Rozmrażanie według czasu



Rozmrażanie według wagi



Czasomierz kuchenny/
Zegar



Start/+30 s/Potwierdź



Stop/Anuluj

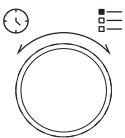





Przycisk otwierania drzwi

4.2 Instrukcje obsługi

4.2.1 Ustawianie czasu







Kiedy kuchenka mikrofalowa jest gotowa do działania, na ekranie LED wyświetli się „0:00” i rozlegnie się pojedynczy sygnał.

1. Naciśnij przycisk  dwa razy, a godziny zaczną migać.
2. Obróć pokrętkę , aby ustawić godzinę; wartość wejściowa powinna się mieścić między 0 a 23.
3. Naciśnij przycisk , a minuty zaczną migać.
4. Obróć pokrętkę , aby ustawić minuty; wartość wejściowa powinna się mieścić między 0 a 59.
5. Naciśnij przycisk , aby zakończyć ustawianie godziny. Zacznie migać symbol „:” i zaświeci się godzina.



Jeśli naciśniesz  w trakcie ustawiania czasu, kuchenka powróci automatycznie do poprzedniego trybu.

4.2.2 Gotowanie w kuchenke mikrofalowej

1. Naciśnij przycisk , a na ekranie LED wyświetli się „P100”.
2. Naciśnij ponownie przycisk  lub obróć pokrętkę , aby wybrać żądaną moc. Za każdym razem, kiedy naciśniesz przycisk, odpowiednio pojawiają się wartości „P100”, „P80”, „P50”, „P30” lub „P10”.
3. Naciśnij przycisk , aby potwierdzić i obróć pokrętkę , aby ustawić czas gotowania na wartość między 0:05 i 95:00.
4. Naciśnij ponownie przycisk , aby zacząć gotowanie.

4 Obsługa



Przykład: Jeśli chcesz użyć 80% mocy mikrofal, aby gotować przez 20 minut, możesz wykonać następujące kroki.

5. Naciśnij przycisk raz, a na ekranie LED wyświetli się „P100”.
6. Naciśnij jeszcze raz przycisk lub obróć pokrętkę , aby ustawić moc na 80%.
7. Naciśnij przycisk , aby potwierdzić, a na ekranie LED wyświetli się „P80”.
8. Obracaj pokrętkę , aby dopasować czas gotowania, aż wyświetli się „20:00”.
9. Naciśnij przycisk , aby zacząć gotowanie.

Kroki dopasowywania czasu za pomocą przycisku kodującego pokazano poniżej:

Ustawianie czasu trwania	Zwiększ długość
0-1 minuta	5 sekund
1-5 minut	10 sekund
5-10 minut	30 sekund
10-30 minut	1 minuta
30-95 minut	5 minut

Instrukcje korzystania z klawiatury kuchenki mikrofalowej

Polecenie	Ekran	Moc mikrofal
1	P100	100%
2	P80	80%
3	P50	50%
4	P30	30%
5	P10	10%

4.3 Pieczenie na grillu lub gotowanie w trybie mieszanym

1. Naciśnij przycisk , a na ekranie LED wyświetli się „G”. Naciśnij ponownie przycisk , lub obróć pokrętkę , aby wybrać żądaną moc. Za każdym razem, kiedy naciśniesz przycisk, odpowiednio pojawią się wartości „G”, „C-1” lub „C-2”.
2. Naciśnij , aby potwierdzić i obróć pokrętkę , aby ustawić czas gotowania na wartość między 0:05 i 95:00.
3. Naciśnij ponownie , aby zacząć gotowanie.



Przykład: Jeśli chcesz użyć 55% mocy mikrofal i 45% mocy grilla (C-1), aby gotować przez 10 minut, możesz wykonać następujące kroki.

1. Naciśnij raz przycisk , a na ekranie LED wyświetli się „G”.
2. Naciśnij ponownie przycisk , lub obróć pokrętkę , aby wybrać tryb Combination 1.
3. Naciśnij przycisk , aby potwierdzić, a na ekranie LED wyświetli się „C-1”.
4. Obracaj pokrętkę , aby dopasować czas gotowania, aż wyświetli się „10:00”.
5. Naciśnij , aby zacząć gotowanie.

Instrukcje korzystania z klawiatury (grill/tryb mieszany)

Polecenie	Ekran	Moc mikrofal	Grill Moc
1	G	0%	100%
2	C-1	55%	45%
3	C-2	36%	64%

4 Obsługa



Kiedy upłynie połowa czasu grillowania, rozlegnie się dwukrotny sygnał - jest to normalne. Aby osiągnąć lepszy wynik grillowania, obróć pokrętkę potrawę, zamknij drzwiczki, a następnie naciśnij przycisk "▶", aby kontynuować gotowanie. Jeśli nic nie zrobisz, gotowanie będzie kontynuowane.

4.4 Szybki start

1. W trybie wstrzymania naciśnij "▶", aby zacząć gotowanie ze 100% mocy mikrofal. Za każdym razem kiedy naciśniesz przycisk, czas gotowania będzie wzrastał w krokach co 30 sekund do osiągnięcia 95 minut.
2. W przypadku gotowania w trybie kuchenki mikrofalowej, grillowania, trybie mieszanym lub rozmrażania według czasu, czas gotowania będzie wzrastał o 30 sekund za każdym razem, kiedy naciśniesz "▶".
3. W trybie wstrzymania obróć pokrętkę "🌀" w kierunku przeciwnym do ruchu wskazówek zegara, aby zacząć gotowanie ze 100% mocy mikrofal i naciśnij "▶", aby zacząć gotować.



W trybie automatycznego menu i rozmrażania według wagi naciśnięcie przycisku "▶" nie wydłuży czasu gotowania.

4.5 Rozmrażanie według czasu

1. Naciśnij raz przycisk "🌀".
2. Obróć pokrętkę "🌀", aby wybrać czas rozmrażania. Maksymalny czas wynosi 95 minut.
3. Naciśnij "▶", aby zacząć rozmrażanie. Moc rozmrażania to P30 nie może zostać zmieniona.

4.6 Rozmrażanie według wagi

1. Naciśnij raz przycisk "🌀".
2. Obróć pokrętkę "🌀", aby wybrać wagę potrawy - od 100 do 2000 g.
3. Naciśnij "▶", aby zacząć rozmrażanie.

4.7 Czasomierz kuchenny (licznik)

Kuchenka jest wyposażona w automatyczny licznik, który nie jest powiązany z jej funkcjami i można go używać w kuchni osobno (można go nastawić na maks. 95 minut).

1. Naciśnij raz przycisk "🕒", a na ekranie LED wyświetli się 0:00.
2. Obróć pokrętkę "🌀", aby ustawić prawidłowy czas.
3. Naciśnij przycisk "▶", aby potwierdzić ustawienie.
4. Kiedy odliczanie dojdzie od podanego czasu do 0:00, rozlegnie się pięciokrotny sygnał. Jeśli ustawiona jest godzina (zegar 24-godzinny), aktualny czas jest wyświetlany na ekranie LED.

Naciśnij przycisk "🕒", aby zatrzymać czasomierz w dowolnym momencie.





Funkcje czasomierza kuchennego inne niż zegar 24-godzinny. Czasomierz kuchenny to po prostu czasomierz.

4.8 Menu automatyczne





1. Obróć pokrętkę "🌀" w kierunku przeciwnym do ruchu wskazówek zegara, aby wybrać żądane menu. Wyświetli się menu od „A-1” do „A-8”, a mianowicie pizza, mięso, warzywa, makaron, ryby, napoje i popcorn.
2. Naciśnij przycisk "▶", aby potwierdzić.

4 Obsługa





- Obróć pokrętko , aby wybrać domyślną wagę zgodnie z tabelą w menu.
- Naciśnij , aby zacząć gotowanie.





Przykład: Jeśli chcesz użyć „Menu automatycznego”, aby ugotować 350 g ryb:

- Obracaj pokrętko , w kierunku zgodnym z kierunkiem ruchu wskazówek zegara, aż na ekranie pojawi się „A-6”.
- Naciśnij przycisk , aby potwierdzić.
- Obracaj pokrętko , aby wybrać wagę ryby, aż na ekranie pojawi się „350”.
- Naciśnij , aby zacząć gotowanie.

Menu gotowania automatycznego

Menu	Waga	Ekran
 A-1 Pizza	200 g	200
	400 g	400
 A-2 Mięso	250 g	250
	350 g	350
	450 g	450
 A-3 Warzywa	200 g	200
	300 g	300
	400 g	400
 A-4 Makaron	50 g (z 450 ml zimnej wody)	50
	100 g (z 800 ml zimnej wody)	100
 A-5 ziemniaki	200 g	200
	400 g	400
	600 g	600
 A-6 Ryby	250 g	250
	350 g	350
	450 g	450









 A-7 Napoje	1 szklanka (120 ml)	1
	2 szklanki (240 ml)	2
	3 szklanki (360 ml)	3
 A-8 Popcorn	50 g	50
	100 g	100

4.9 Gotowanie wieloetapowe

W przypadku gotowania można ustawić maksymalnie dwa kroki. Jeśli w przypadku gotowania wieloetapowego jednym z kroków jest rozmrażanie, musi być ono pierwszym krokiem.





Jeśli chcesz rozmrażać potrawę przez 5 minut, a następnie gotować ją przez 7 minut z mocą 80%, wykonaj następujące kroki:



- Naciśnij raz przycisk .
- Obracaj pokrętko , aby wybrać czas rozmrażania, aż na ekranie wyświetli się „5:00”.
- Naciśnij przycisk  raz, a na ekranie LED wyświetli się „P100”.
- Naciśnij jeszcze raz przycisk  lub obróć pokrętko , aby ustawić moc na 80%.
- Naciśnij przycisk , aby potwierdzić, a na ekranie LED wyświetli się „P80”.
- Obracaj pokrętko , aby dopasować czas gotowania, aż wyświetli się „7:00”.
- Naciśnij przycisk , aby zacząć gotowanie. Rozlegnie się pojedynczy dźwięk dla pierwszego kroku i rozpocznie się odliczanie czasu rozmrażania. W momencie przejścia do drugiego kroku gotowania dźwięk rozlegnie się ponownie. Kiedy gotowanie zakończy się, dźwięk rozlegnie się pięciokrotnie.

4 Obsługa

4.10 Funkcja zapytania

1. W trybie mikrofal, grillowania i trybie mieszanym naciśnij przycisk " lub ", a na 3 sekundy wyświetli się aktualny poziom mocy. Po 3 sekundach kuchenka powróci do poprzedniego trybu.
2. Podczas gotowania naciśnij przycisk ", a na 3 sekundy wyświetli się aktualna godzina.

4.11 Blokada zabezpieczająca przed dziećmi

1. **Blokowanie:** W trybie wstrzymania przytrzymaj wciśnięty przycisk "" przez 3 sekundy, a rozlegnie się pojedynczy dźwięk, oznaczający że włączona jest blokada zabezpieczająca przed dziećmi. Jeśli ustawiona jest już godzina, wyświetli się także aktualny czas; w przeciwnym razie na ekranie LED wyświetli się ".
2. **Odblokowywanie:** Aby wyłączyć blokadę zabezpieczającą przed dziećmi, przytrzymaj wciśnięty przycisk "" przez 3 sekundy, a rozlegnie się długi pojedynczy dźwięk, oznaczający że ta blokada została wyłączona.

4.12 Otwieranie drzwiczek kuchenki

Naciśnij przycisk ", a otworzą się drzwiczki kuchenki.



Jeśli w nie można otworzyć drzwiczek przyciskiem "" (np. z powodu awarii zasilania), możesz otworzyć drzwiczki za pomocą otwieracza próżniowego do otwierania ręcznego.

5 Czyszczenie i konserwacja

5.1 Czyszczenie



OSTRZEŻENIE: Do czyszczenia urządzenia nie wolno używać benzyny, rozpuszczalnika, ściernych środków czyszczących, metalowych przedmiotów ani twardych szczotek.



OSTRZEŻENIE: Nigdy nie wolno zanurzać urządzenia ani jego kabla zasilającego w wodzie ani w żadnym innym płynie.

1. Wyłącz urządzenie i wyjmij wtyczkę z gniazdka.
2. Poczekaj, aż urządzenie całkiem ostygnie.
3. Zadbaj, aby wewnątrz kuchenki było czyste. Wycieraj wilgotną ściereczką ścianki kuchenki, jeśli zostaną zachłapane jedzeniem lub rozlanymi płynami. Jeśli kuchenka jest bardzo brudna, możesz użyć łagodnego detergentu. Unikaj używania sprayów i innych ostrych środków czyszczących, ponieważ mogą one spowodować powstanie plam, śladów i odbarwień na powierzchni drzwiczek.
4. Zewnętrzne powierzchnie kuchenki należy czyścić wilgotną ściereczką. Dbaj, aby przez otwory wentylacyjne woda nie dostała się do wnętrza, aby zapobiec uszkodzeniu części eksploatacyjnych kuchenki.
5. Często przecieraj wilgotną ściereczką obydwie strony drzwiczek i szklaną tackę, uszczelki drzwiczek i części w pobliżu uszczelek, aby usunąć ślady po rozlaniu i zachłapaniu. Nie używaj ściernych środków czyszczących.
6. Nie zamocz panelu sterowania. Urządzenie czyść wilgotną, miękką ściereczką. Czyszcząc panel sterowania, zostaw otwarte drzwiczki, aby zapobiec przypadkowemu włączeniu.
7. Jeśli od wewnętrznej strony drzwiczek lub w ich pobliżu zbierze się para, zetrzyj ją miękką ściereczką. Para może się pojawić, jeśli kuchenka mikrofalowa działa w warunkach dużej wilgotności. Jest to normalne zjawisko.
8. W niektórych przypadkach możesz musieć wyjąć szklaną tackę do czyszczenia. Umyj tackę w ciepłej wodzie z płynem lub w zmywarce.
9. Należy regularnie czyścić pierścień obrotowy i spód kuchenki, aby zapobiec nadmiernemu hałasowi.
10. Wystarczy przetrzeć dolną powierzchnię kuchenki łagodnym detergentem. Pierścień obrotowy można myć w ciepłej wodzie z płynem lub w zmywarce. Jeśli wymiesz pierścień obrotowy ze spodu kuchenki do czyszczenia, koniecznie zamontuj do z powrotem w odpowiednim położeniu.
11. Aby usunąć brzydkie zapachy z kuchenki, do głębokiej miski, odpowiedniej do używania w kuchenke mikrofalowej, wlej szklanę wody, sok i skórkę z cytryny i włącz kuchenkę na 5 minut w trybie mikrofal. Następnie dokładnie wytrzyj wewnątrz do sucha miękką ściereczką.
12. Jeśli żarówka w kuchenke wymaga wymiany, skontaktuj się z autoryzowanym serwisem.
13. Kuchenkę należy czyścić regularnie i usuwać wszelkie pozostałości po żywności. Jeśli kuchenka nie jest utrzymywana w czystości, mogą wystąpić uszkodzenia powierzchni, które negatywnie wpłyną na żywotność urządzenia i które mogą spowodować zagrożenia.
14. Nie wyrzucaj tego urządzenia z odpadami domowymi; stare kuchenki należy oddawać do specjalnych punktów zbiórki prowadzonych przez samorządy.
15. Jeśli kuchenka mikrofalowa jest używana w funkcji grillowania, może pojawić się niewielka ilość dymu i zapach, które znikną po pewnym czasie używania.

5 Czyszczenie i konserwacja

5.2 Przechowywanie

- Jeśli nie zamierzasz używać urządzenia przez dłuższy czas, należy je starannie przechować.
- Upewnij się, że urządzenie jest odłączone od zasilania, ostygło i jest całkiem suche.
- Przechowuj urządzenie w chłodnym i suchym miejscu.
- Urządzenie należy chronić przed dostępem dzieci.

5.3 Przenoszenie i transport

- Urządzenie należy przenosić i transportować w oryginalnym opakowaniu.
- Zabezpiecza ono urządzenie przed fizycznymi uszkodzeniami.
- Nie wolno umieszczać ciężkich ładunków na urządzeniu lub opakowaniu. Może to spowodować uszkodzenie urządzenia.

6 Rozwiązywanie problemów

Normalne	
Kuchenka mikrofalowa zakłóca odbiór TV.	Odbiór radia i telewizji może być zakłócony w czasie działania kuchenki mikrofalowej. Jest to podobne do zakłóceń powodowanych przez małe urządzenia elektryczne, jak mikser, odkurzacz i wentylator. Jest to normalne zjawisko.
Światło w kuchence jest przyćmione	W przypadku gotowania z użyciem niskiej mocy światło w kuchence może być przyćmione. Jest to normalne zjawisko.
Na drzwiach zbiera się para, z otworów wentylacyjnych wydobywa się gorące powietrze	Podczas gotowania potrawy mogą parować. Większość tej pary wydobędzie się przez otwory wentylacyjne. Część może jednak zebrać się w chłodnym miejscu, jak drzwiczki kuchenki. Jest to normalne zjawisko.
Kuchenka uruchomiona przypadkowo bez produktów spożywczych wewnątrz.	Nie wolno uruchamiać urządzenia bez produktów spożywczych wewnątrz. Jest to bardzo niebezpieczne.

Problem	Prawdopodobna przyczyna	Rozwiązanie
Nie można włączyć kuchenki.	(1) Kabel zasilający nie jest poprawnie włożony do gniazdka.	Wymij wtyczkę z gniazdka. Włóż ją z powrotem po 10 s.
	(2) Bezpiecznik się przepalił lub został uruchomiony wyłącznik z bezpiecznikiem.	Wymień bezpiecznik lub zresetuj wyłącznik z bezpiecznikiem (naprawiony przez fachowy personel naszej firmy).
	(3) Problem z gniazdkiem.	Przetestuj gniazdko z innymi urządzeniami elektrycznymi.
Kuchenka nie grzeje.	(4) Drzwiczki nie są prawidłowo zamknięte.	Zamknij prawidłowo drzwiczki.
Szklany talerz obrotowy hałasuje, kiedy kuchenka działa.	(5) Talerz obrotowy i spód kuchenki jest brudny.	Wskazówki na temat czyszczenia zabrudzonych części patrz rozdział „Czyszczenie i konserwacja”.
Kuchenka wyświetla błąd E-3 i nie działa	(6) Drzwiczki kuchenki nie otwierają się (z powodu przeszkody na przedzie drzwiczek, niskiego napięcia itp.)	Wymij wtyczkę z gniazdka. Włóż ją z powrotem po 10 s.

Droży Klienci,

Dziękujemy za zakup naszych produktów. Jesteśmy przekonani, że nasze urządzenia będą służyły przez lata. Każdy produkt firmy Beko jest objęty 2-letnim okresem gwarancji.

Warunki gwarancji Beko S.A. (małe urządzenia AGD)

BEKO spółka akcyjna z siedzibą w Warszawie (02-819), przy ulicy Puławskiej 366, wpisana do rejestru przedsiębiorców prowadzonego przez Sąd Rejonowy dla m.st. Warszawy w Warszawie, XIII Wydział Gospodarczy Krajowego Rejestru Sądowego, pod numerem: 0000078147 (dalej: „BEKO”) udziela gwarancji jakości (dalej: „Gwarancja”) na wprowadzone przez BEKO do obrotu na terenie Polski produkty marki BEKO (dalej: „Urządzenia”) osobom, które nabyły te produkty („Użytkownik”) na następujących warunkach:

I. ZAKRES OCHRONY.

BEKO gwarantuje, że Urządzenie zakupione przez Użytkownika jest wolne od wad produkcyjnych lub materiałowych, powstałych z przyczyn tkwiących w tym Urządzeniu (dalej: „Wada”), które ujawnią się w ciągu terminu określonego w części II. niniejszych Warunków Gwarancji (dalej: „Okres Gwarancyjny”).

W razie ujawnienia się Wady Produktu w trakcie Okresu Gwarancyjnego, zostanie ona usunięta na koszt BEKO w sposób uzależniony od właściwości wady, na zasadach i w zakresie określonym w niniejszych Warunkach Gwarancji.

BEKO zobowiązuje się do usunięcia Wady poprzez dokonanie nieodpłatnej naprawy lub wymiany Urządzenia, bądź też reklamacja zgłoszona na podstawie niniejszych Warunków Gwarancji zostanie rozpatrzona w inny sposób uzgodniony przez BEKO i Użytkownika.

Udzielona gwarancja jest ważna na terytorium Rzeczypospolitej Polskiej.

II. CZAS TRWANIA GWARANCJI.

Okres Gwarancyjny wynosi 24 miesiące licząc od daty zakupu Urządzenia przez pierwszego Użytkownika.

III. PROCEDURA ZGŁOSZENIA REKLAMACYJNEGO.

Wady Urządzenia ujawnione w Okresie Gwarancyjnym będą usuwane pod warunkiem przedstawienia przez Użytkownika dowodu zakupu tego Urządzenia zawierającego oznaczenia niezbędne do jego identyfikacji (model, datę zakupu).

Uprawnienia wynikające z niniejszych Warunków Gwarancji mogą być zrealizowane przez Użytkownika wyłącznie w Autoryzowanych Punktach Serwisowych BEKO (dalej: „Serwis”) po uprzednim dokonaniu zgłoszenia na Infolinii BEKO pod numerem telefonu: 22 250 14 14. Urządzenie powinno być odpowiednio zapakowane i zabezpieczone przez Użytkownika na czas transportu do punktu serwisowego Beko.

Wady Urządzenia będą usunięte w terminie 14 dni od daty zgłoszenia Wady na Infolinii BEKO. Jeżeli część zamienna wymieniana w ramach uprawnień wynikających z niniejszych Warunków Gwarancji Urządzenia jest sprowadzana z zagranicy, termin naprawy, o którym mowa w punkcie 5 powyżej, może ulec wydłużeniu jednak, nie więcej niż do 30 dni licząc

odpowiednio od daty zgłoszenia Wady na Infolinii BEKO. Informacje o spodziewanych terminach napraw dostępne są na Infolinii BEKO pod numerem 22 250 14 14. Po usunięciu Wady, Urządzenie zostanie dostarczone Użytkownikowi na koszt BEKO.

IV. WYŁĄCZENIA.

Warunkiem skorzystania z niniejszych Warunków Gwarancji jest:

- użytkowanie Urządzenia zgodnie z Instrukcją Obsługi dołączoną do tego Urządzenia i jego przeznaczeniem, jak również odpowiednie czyszczenie i konserwacje Urządzenia;
- użytkowanie w warunkach indywidualnego gospodarstwa domowego. Urządzenie nie jest używane do celów prowadzenia działalności gospodarczej lub w zastosowaniach eksploatacji masowej, w szczególności w gastronomicznej działalności hoteli, restauracji i innych obiektów turystyczno-rekreacyjnych lub zbiorowego żywienia. Stosowanie osprzętu zalecanego przez producenta; brak ingerencji w Urządzenie przez osoby do tego nieupoważnione; brak ingerencji w tabliczkę znamionową z numerem seryjnym Urządzenia.

Udzielona przez Beko Gwarancja nie obejmuje:

- wad powstałych z przyczyn innych niż tkwiące w Urządzeniu;
- normalnego zużycia elementów eksploatacyjnych tj. akumulatory, baterie, noże, filtry, żarówki, szczotki, itp.;
- czynności przewidzianych w Instrukcji Obsługi, do wykonania których zobowiązany jest Użytkownik Urządzenia we własnym zakresie i na swój koszt, w tym: instruktażu dotyczącego obsługi Urządzenia, instalacji oraz regulacji urządzenia.
- usterek powstałych w wyniku nieprawidłowego lub niewłaściwego użytkowania, niedbalstwa, przypadkowego uszkodzenia Urządzenia, nieodpowiedniego napięcia prądu lub dokonania jakichkolwiek zmian, które mają wpływ na niewłaściwe działanie Urządzenia, i które naprawiane były przez osoby nieupoważnione, używania instalacji niezgodnych z odpowiednimi Polskimi Normami i innych niż wymienione w Instrukcji Obsługi Urządzenia; uszkodzeń mechanicznych, termicznych, chemicznych, korozji, innych uszkodzeń spowodowanych działaniem lub zaniedbaniem Użytkownika lub powstałych na skutek działania sił zewnętrznych (do których zalicza się w szczególności wyładowania atmosferyczne, skoki napięcia, wszystkiego rodzaju awarie domowej instalacji wodno-kanalizacyjnej, itp.), a także powstałych na skutek przedostania się zanieczyszczeń lub ciał obcych do Urządzenia, zakamienienia (proces odkamieniania musi być przeprowadzany zgodnie z instrukcją obsługi z użyciem odpowiednich środków czyszczących) elementów ze szkła, plastiku oraz porcelany; odbarwień Urządzenia lub poszczególnych jego części;
- usterek powstałych na skutek przechowywania i użytkowania Urządzenia w warunkach, które są niezgodne z normalnymi warunkami domowymi określonymi wymaganiami powszechnie obowiązujących przepisów prawa i odpowiednich Polskich Norm;

V. POZOSTAŁE POSTANOWIENIA.

Niniejsze warunki gwarancji mają zastosowanie do Urządzeń zakupionych od dnia 01.03.2019 r. Gwarant oświadcza, że niniejsza Gwarancja jest udzielana Użytkownikowi dodatkowo i nie wyłącza, nie ogranicza ani nie zawieszają uprawnień Użytkownika wynikających z przepisów o rękojmi za wady rzeczy sprzedanej na podstawie Kodeksu cywilnego.

Nejprve si tento návod přečtěte!

Vážený zákazníku,

Děkujeme, že jste si vybrali produkt značky Beko. Doufáme, že s tímto produktem, který byl vyroben s využitím vysoce kvalitní a moderní technologie, dosáhnete těch nejlepších výsledků. Proto si před použitím produktu pečlivě přečtěte celý návod k použití a jakékoli doplňující dokumenty a uchovejte je pro budoucí použití. Pokud produkt předáte další osobě, rovněž jí předejte návod k použití. Dodržte veškerá varování a informace obsažené v návodu k použití.

Význam symbolů

V různých částech tohoto návodu k použití jsou použity následující symboly:

	Důležité informace o užitečných tipech k použití.
	Upozornění na nebezpečné situace týkající se ohrožení života a majetku.
	Upozornění na horké povrchy.
	Varování před úrazem elektrickým proudem.



Tento produkt byl vyroben v ekologicky šetrných a moderních zařízeních bez poškození přírody.

1 Důležité bezpečnostní pokyny a pokyny týkající se životního prostředí

Důležité bezpečnostní pokyny Pečlivě přečtěte a uschovejte pro budoucí použití

1.1 Bezpečnostní varování

Tato část obsahuje bezpečnostní pokyny, které vám pomohou chránit se před rizikem požáru, úrazu elektrickým proudem, vystavení úniku mikrovlnné energie, zranění osob nebo škod na majetku. Nedodržení těchto pokynů má za následek neplatnost záruky.

- Mikrovlnné trouby Beko splňují příslušné bezpečnostní normy. V případě jakéhokoli poškození spotřebiče nebo napájecího kabelu je třeba svěřit opravu nebo výměnu prodejci, servisnímu středisku nebo odborníkovi a autorizovanému servisu, aby se zabránilo jakémukoli nebezpečí. Nesprávná nebo nekvalifikovaná oprava může být nebezpečná a představuje riziko pro uživatele.
- Toto zařízení je určeno pro použití v domácnosti a v podobných podmínkách, jako jsou například:

- Kuchyně pro zaměstnance v obchodech, kancelářích a jiných pracovních prostředích
 - Domy na farmách
 - Pro potřeby zákazníků v hotelech a jiných typech ubytovacích zařízení;
 - V ubytovnách a hostelech.
- Výrobek není určen pro průmyslové nebo laboratorní použití.
 - Nepokoušejte se troubu spustit, když jsou její dvířka otevřená; jinak byste mohli být vystaveni škodlivé mikrovlnné energii. Bezpečnostní zámky nevyřazujte, ani s nimi neoprávněně nemanipulujte.
 - Mikrovlnná trouba je určena k ohřevu jídel a nápojů. Sušení jídla nebo oděvů a ohřívání ohřívacích podložek, pantoflí, houbiček, vlhkých hadříků apod. může vyvolat riziko zranění, vznícení nebo požáru.
 - Mezi přední stranu a dvířka trouby nevkládejte žádné předměty. Dbejte na to, aby se na uzavíracích plochách nehromadily zbytky nečistot nebo čisticích prostředků.
 - Jakékoli servisní práce zahrnující odstranění krytu, který poskytuje ochranu před vystavením mikrovlnné energii, musí provádět autorizované osoby nebo servis. Jakýkoli jiný přístup je nebezpečný.

1 Důležité bezpečnostní pokyny a pokyny týkající se životního prostředí

- Váš výrobek je určen k vaření, ohřívání a rozmrazování potravin v domácnosti. Nesmí se používat ke komerčním účelům.
- Vaše trouba není určena k sušení jakýchkoli živých bytostí.
- Nepoužívejte váš spotřebič k sušení oděvů ani kuchyňských utěrek.
- Nepoužívejte tento spotřebič venku, v koupelně, ve vlhkém prostředí ani na místech, kde by se mohl namočit.
- Za škody vzniklé v důsledku nesprávného použití nebo nesprávného zacházení se zařízením neneseme žádnou odpovědnost ani neposkytujeme záruku.
- Nikdy se nepokoušejte spotřebič demontovat. Za škody způsobené nesprávnou manipulací se neakceptují žádné nároky na záruku.
- Používejte pouze originální díly nebo části doporučené výrobcem.
- Pokud je spotřebič v provozu, nechte jej bez dozoru.
- Spotřebič používejte vždy na stabilním, rovném, čistém, suchém a neklouzavém povrchu.
- Spotřebič by se neměl ovládat externím časovačem nebo samostatným systémem dálkového ovládání.
- Před prvním použitím spotřebiče očistěte všechny součásti. Přečtěte si podrobnosti uvedené v části „Čištění a údržba“.
- Provozujte spotřebič pouze pro účely, ke kterým je určen, jak je popsáno v tomto návodu.
- Spotřebič se během používání velmi zahřívá. Dbejte na opatrnost, abyste se nedotýkali horkých částí uvnitř trouby.
- Nepoužívejte troubu prázdnou.
- Kuchyňské nádobí se může zahřát přenosem tepla z ohřátých potravin na nádobí. Na uchopení nádobí možná budete potřebovat kuchyňské chňapky.
- Nádobí je třeba zkontrolovat, zda je vhodné pro použití v mikrovlnných troubách.
- Nepokládejte troubu na kamna ani na jiná zařízení vytvářející teplo. Jinak může dojít k poškození a ztrátě záruky.
- Po otevření pokrmů nebo fólie může po vaření z jídla vycházet pára.
- Spotřebič a jeho přístupné povrchy mohou být při používání velmi horké.
- Dvířka a vnější sklo mohou být při používání spotřebiče velmi horké.

1 Důležité bezpečnostní pokyny a pokyny týkající se životního prostředí

- Ujistěte se, že vaše síťové napájení odpovídá údajům uvedeným na typovém štítku spotřebiče.
- Jediný způsob, jak odpojit spotřebič od napájení, je vytáhnout zástrčku ze zásuvky.
- Spotřebič používejte pouze s uzemněnou zásuvkou.
- Nikdy nepoužívejte tento spotřebič, pokud je napájecí kabel nebo samotný spotřebič poškozen.
- Nepoužívejte tento spotřebič s prodlužovacím kabelem.
- Nikdy se nedotýkejte spotřebiče ani jeho zástrčky vlhkýma nebo mokřýma rukama.
- Umístěte spotřebič tak, aby zástrčka byla vždy přístupná.
- Chcete-li zabránit poškození napájecího kabelu, nedovolte aby došlo k jeho sevření, ohnutí nebo odírání na ostrých hranách. Udržujte napájecí kabel mimo dosah horkých povrchů a otevřeného ohně.
- Zamezte riziku náhodného vytažení napájecího kabelu nebo zakopnutí o napájecí kabel při používání spotřebiče.
- Před každým čištěním a pokud se spotřebič nepoužívá, jej odpojte ze zásuvky.
- Při odpojování zařízení od zdroje napájení netahejte za napájecí kabel, a nikdy kabel neomotávejte kolem zařízení.
- Neponořujte zařízení, napájecí kabel ani zástrčku do vody ani do jiných tekutin. Nedržte kabel pod tekoucí vodou.
- Při ohřívání potravin v plastových nebo papírových nádobách dávejte pozor na troubu kvůli riziku vznícení.
- Před vložením sáčků do trouby odstraňte drátěné šňůry a / nebo kovové úchyty papírových nebo plastových sáčků.
- Pokud vidíte kouř, vypněte nebo odpojte spotřebič, pokud je to bezpečné, a nechte dvířka zavřená, aby se udusily případné plameny.
- Nepoužívejte mikrovlnnou troubu ke skladování. Když troubu nepoužíváte, nenechávejte v ní papírové předměty, kuchyňský materiál ani jídlo.
- Obsah krmicích lahví a nádob s dětskou výživou je třeba před konzumací promíchat nebo protřepat a zkontrolovat teplotu, aby nedošlo k popálení.

1 Důležité bezpečnostní pokyny a pokyny týkající se životního prostředí

- Tento spotřebič je klasifikován jako zařízení ISM skupiny 2, třídy B. Skupina 2 obsahuje všechna zařízení ISM (Industrial, Scientific, Medical) (průmyslová, vědecká a lékařská), ve kterých se vysokofrekvenční energie záměrně generuje a / nebo používá ve formě elektromagnetického záření za účelem zpracování materiálu, a dále zařízení na jiskrové řezání.
 - Zařízení třídy B je vhodné pro použití v domácích instalacích a v instalacích přímo připojených k nízkonapěťové napájecí síti.
 - V troubě nepoužívejte kuchyňský olej. Horký olej může poškodit součásti a materiály trouby, a dokonce může způsobit popáleniny kůže.
 - Jídlo se silnou slupkou, jako jsou brambory, cukety, jablka a kaštiny, propíchněte.
 - Spotřebič musí být umístěn tak, aby zadní strana směřovala ke zdi.
 - Před přemístěním spotřebiče zajistěte otočný talíř, aby nedošlo k jeho poškození.
 - Vejce ve skořápce a celá natvrdo uvařená vejce se v mikrovlnné troubě nesmí ohřívat, protože mohou explodovat, a to i po ukončení mikrovlnného ohřevu.
- VAROVÁNÍ:** Pokud jsou dvířka nebo těsnění dvířek poškozené, trouba se nesmí používat, dokud ji neopraví kvalifikovaná osoba.
- VAROVÁNÍ:** Pro kohokoli jiného, než kompetentní osobu, je nebezpečné provádět jakékoli servisní nebo opravářské činnosti zahrnující odstranění krytu, který poskytuje ochranu před působením mikrovlnné energie.
- VAROVÁNÍ:** Tekutiny a jiné potraviny se nesmějí ohřívat v uzavřených nádobách, protože by mohly explodovat.
- Troubu je třeba pravidelně čistit a odstraňovat veškeré zbytky jídla.
 - Nad horním povrchem trouby by měl být volný prostor minimálně 20 cm.
 - Potraviny nepřevařujte, aby nedošlo k požáru.
 - K čištění spotřebiče nepoužívejte chemikálie ani parní čističe.
 - Při používání v blízkosti dětí a osob s omezenými fyzickými, smyslovými nebo duševními schopnostmi dbejte na maximální opatrnost.

1 Důležité bezpečnostní pokyny a pokyny týkající se životního prostředí

- Děti ve věku 8 let a starší a osoby s omezenými fyzickými, smyslovými nebo duševními schopnostmi nebo bez znalostí a zkušeností mohou tento spotřebič používat pouze tehdy, když jsou pod dohledem osoby zajišťující bezpečné používání výrobku, nebo jsou odpovídajícím způsobem poučeny nebo rozumí rizikům používání produktu. S přístrojem si nesmí hrát děti. Postupy čištění a uživatelské údržby by neměly provádět děti, pokud nejsou pod dohledem starších osob.
- **Nebezpečí udušení!** Všechny obalové materiály uchovávejte mimo dosah dětí.
- S ohledem na nadměrné teplo, které vzniká v grilovacích a kombinovaných režimech, by mělo být dětem povoleno používat tyto režimy pouze pod dohledem dospělé osoby.
- Výrobek a jeho napájecí kabel uchovávejte tak, aby k nim neměly přístup děti mladší 8 let.
- Nevařte jídlo přímo na skleněném podnosu. Před umístěním do trouby vložte jídlo do příslušného kuchyňského nádobí.
- Při mikrovlnném vaření se nesmí používat kovové nádoby na jídlo a nápoje. Mohly by způsobit jiskření.
- Mikrovlnná trouba nesmí být umístěna ve skříni, která neodpovídá návodu k instalaci.
- Mikrovlnná trouba je určena pouze pro vestavěné použití.
- Pokud používáte vestavěné spotřebiče ve výšce nebo nad 900 mm nad podlahou, dávejte pozor, abyste při vyjímání nádob ze spotřebiče nevytáhli otočný talíř.
- Pokud je vestavěný výrobek ve skříni s dvířky, musí být během provozu dvířka skříňe otevřená.

1.2 Dodržování směrnice WEEE a odstranění odpadů výrobku

Tento výrobek splňuje požadavky směrnice EU WEEE (2012/19 / EU). Na tomto produktu je zobrazen symbol klasifikace odpadu elektrických a elektronických zařízení (WEEE).



Tento symbol znamená, že na konci své životnosti se tento výrobek nesmí likvidovat spolu s ostatním domovním odpadem. Použité zařízení se musí odnést na oficiální sběrné místo za účelem recyklace elektrických a elektronických zařízení. Chcete-li najít tato sběrná místa, obraťte se na místní úřady nebo na prodejce, u kterého byl produkt zakoupen. Každá domácnost plní důležitou úlohu při zhodnocování a recyklaci starých zařízení. Správná likvidace použitého spotřebiče pomáhá předcházet možným negativním následkům pro životní prostředí a lidské zdraví.

1 Důležité bezpečnostní pokyny a pokyny týkající se životního prostředí

1.3 Soulad se směrnicí RoHS

Výrobek, který jste si zakoupili, vyhovuje směrnici EU RoHS (2011/65/EU). Neobsahuje škodlivé a zakázané látky uvedené ve směrnici.

1.4 Informace o balení



Obalové materiály výrobku jsou vyrobeny z recyklovatelných materiálů v souladu s našimi vnitrostátními předpisy o životním prostředí. Nevyhazujte obalové materiály spolu s domácími nebo jinými odpady. Vezměte je do sběrných míst pro obalové materiály určené místními orgány.

2 Vaše mikrovlnná trouba

2.1 Přehled

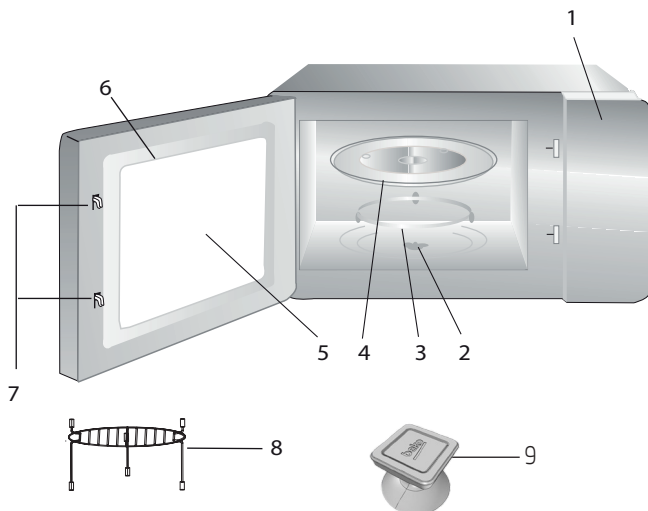

Ovládání a části

1. Ovládací panel
2. Hřídel otočného talíře
3. Vzpěra otočného talíře
4. Skleněná deska
5. Okno trouby
6. Dveře
7. Bezpečnostní systém zavírání dveří
8. Gril (pouze k použití s funkcí grilu a při umístění na skleněný tácek)
9. Vakuový zdvihač pro manuální otevírání dveří

2.2 Technické údaje

Spotřeba energie	230 V~50 Hz, 1450 W (mikrovlnná trouba) 1000 W (gril)
Výkon	900 W
Provozní kmitočet	2450 MHz
Externí rozměry	388*595*400 mm
Kapacita trouby	25 litrů
Čistá hmotnost	18.5 kg

Právo na technické a konstrukční změny vyhrazeno.

Značení na výrobku nebo hodnoty uvedené v jiných dokumentech dodávaných s výrobkem jsou hodnoty, které byly dosaženy v laboratorních podmínkách v souladu s příslušnými normami. Tyto hodnoty se mohou lišit podle použití výrobku a podmínek používání. Hodnoty napájení jsou testovány při 230V.

2 Vaše mikrovlnná trouba

2.3 Instalace otočného talíře

- Nikdy nepokládejte skleněný talíř obráceně. Skleněný talíř by nikdy neměl být omezen.
- Během vaření musí být vždy použitý skleněný talíř a kruh otočného talíře.
- Všechny potraviny a nádoby s potravinami musí být během vaření umístěné na otočném talíři.
- Pokud se skleněný talíř nebo sestava rozbije či nalomí, kontaktujte nejbližší autorizovaný servis

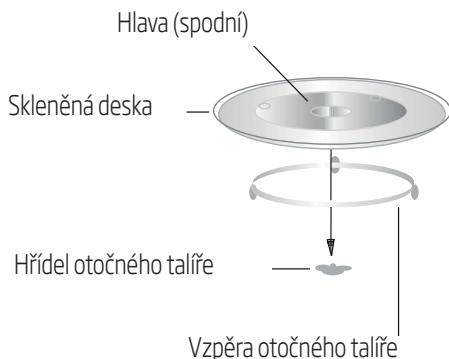

3 Instalace a zapojení

3.1 Instalace a zapojení

- Sejměte veškeré obaly a příslušenství. Zkontrolujte, zda na troubě není nějaké poškození, např. promáčkliny nebo rozbitá dvířka. Troubu neinstalujte, je-li poškozená.
- Sejměte ochrannou fólii, která je na povrchu mikrovlnné trouby.
- Nesnímejte světlehnědý kryt Mica, který je připravený k otvoru trouby a chrání magnetron.
- Tento spotřebič je určen jen pro domácí použití.
- Tato trouba je určena pouze k vestavěnému použití. Není určena k použití na kuchyňské lince nebo ve skříni.
- Dodržte speciální pokyny k instalaci.
- Spotřebič lze nainstalovat do 60 cm široké skříně (minimálně 55 cm hluboké a 85 cm od podlahy).
- Spotřebič je vybaven zástrčkou, která musí být zapojena pouze do řádně uzemněné zásuvky.
- Napájecí napětí musí odpovídat údajům na štítku.

- Je třeba, aby byla zásuvka nainstalována autorizovaným servisem a aby napájecí kabel vyměnil rovněž pouze napájecí servis. Pokud zástrčka nesplňuje potřeby instalace, všechna zařízení musí být na straně instalace s mezerou kontaktu minimálně 3 mm.
- Nesmí být používány adaptéry, rozdvojky a prodlužovací kabely. Přepětí může vést ke vzniku požáru.



Přístupný povrch se může během provozu zahřát.



Napájecí kabel nepoškozujte ani neohýbejte.

3 Instalace a zapojení

3.2 Vestavěná instalace

3.2.1 Rozměry nábytku pro vestavěnou instalaci

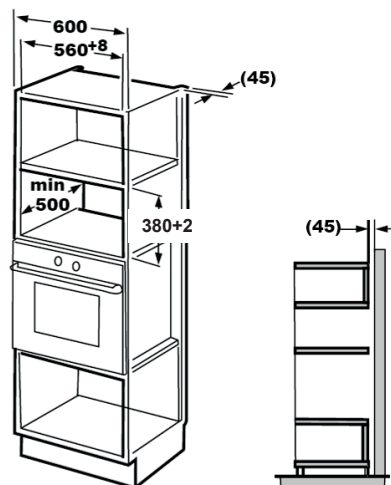

3.2.2 Příprava skříně

1. Přečtěte si pokyny ve spodní části skříně a umístěte šablonu na spodní desku.

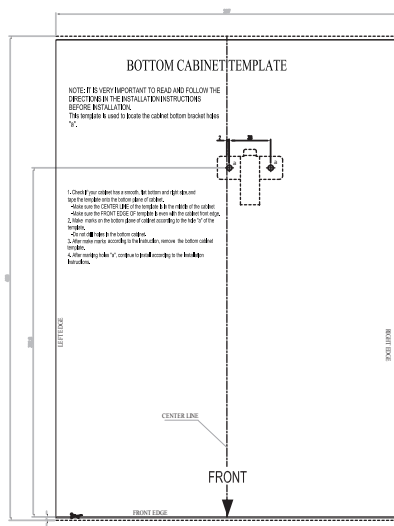
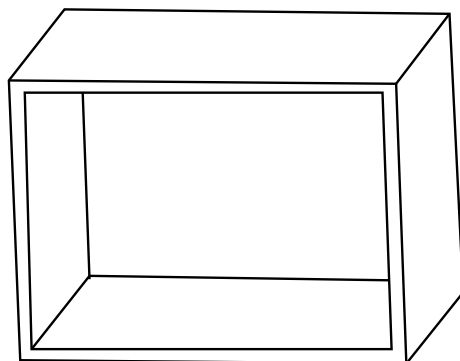

3 Instalace a zapojení

2. Na spodní desce skříně vyznačte podle šablony značku "a".

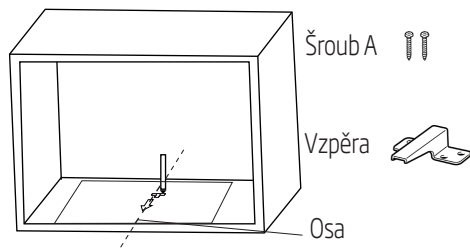

3. Vyměňte spodní šablonu skříně a vzpěru upevněte pomocí šroubu A.

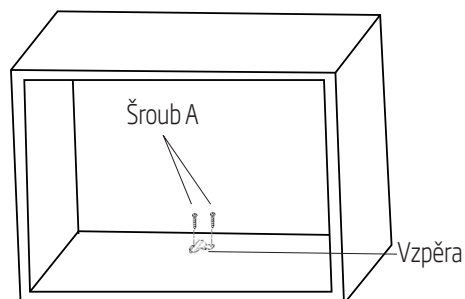

3.2.3 Připevnění trouby

1. Troubu nainstalujte do skříně.



Ujistěte se, zda je zadní část trouby uchycena vzpěrou.



Napájecí kabel neohýbejte ani nepoškozujte.

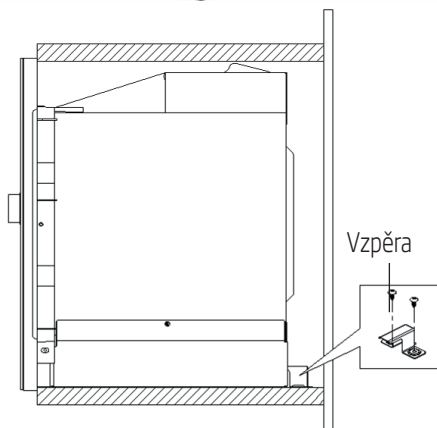
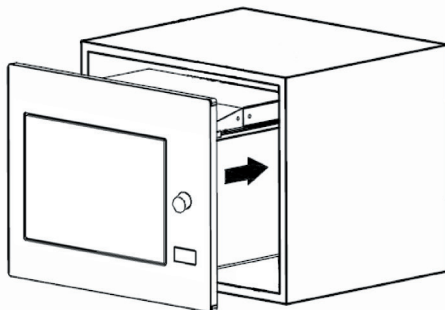

3 Instalace a zapojení

2. Otevřete dveře, troubu ke skříni připevněte šroubem B, který prostrčíte instalačním otvorem. Potom na instalační otvor připevněte plastový kryt.

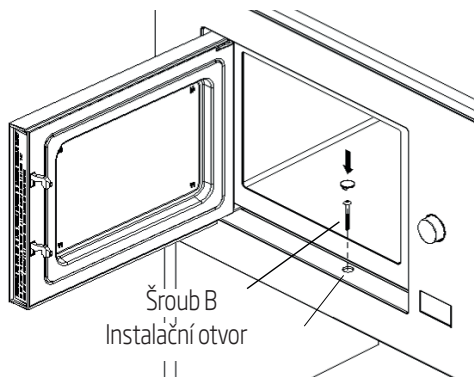

3.3 Rádiové rušení



Provoz mikrovlnné trouby může rušit příjem radiopřijímačů, TV a podobných spotřebičů.

- Troubu umístěte co nejdále od rozhlasových a televizních přijímačů. Provoz mikrovlnné trouby může způsobit rušení rozhlasového nebo televizního příjmu. 2. Troubu zapojte do běžné zásuvky. Zkontrolujte, zda je napětí a frekvence stejné hodnoty jako napětí a frekvence na štítku.
- V případě rušení ho lze snížit nebo eliminovat pokud provedete následující postupy:
- Vyčistěte dveře a těsnění trouby.
- Znovu nastavte směr antény rádia nebo TV.
- Podle umístění přijímače troubu přemístěte.
- Mikrovlnnou troubu umístěte mimo dosah přijímače.
- Mikrovlnnou troubu zapojte do jiné zásuvky, tak bude mikrovlnná trouba a přijímač na jiných linkách.

3.4 Zásady vaření v mikrovlnné troubě

- Pečlivě připravte potraviny. Zbývající části dejte stranou.
- Dejte pozor na délku vaření. Vařte co nejkratší uvedenou dobu a v případě potřeby přidejte další čas. Převařené jídlo může kouřit nebo se spálit.
- Během vaření jídlo zakryjte. Zakrytí jídla zabrání rozstříknutí a pomáhá zajistit to, aby se jídlo uvařilo rovnoměrně.
- Jídlo jako je drůbež nebo hamburger během vaření v mikrovlnné troubě otočte, abyste vaření takového druhu jídla urychlili. Větší potraviny, např. pečení, musí být otočeny minimálně jednou.
- Například masové kuličky během vaření otočte a přemístěte je na talíři, z vnitřní části na okraj.

3.5 Pokyny k uzemnění

Tento spotřebič musí být uzemněný. Tato trouba má uzemňovací kabel s uzemněnou zástrčkou. Spotřebič musí být zapojený do zásuvky, která je řádně nainstalovaná a uzemněná. Uzemňovací systém umožní zapojení v případě zkratu a sníží nebezpečí úrazu v důsledku úrazu elektrickým proudem. Doporučujeme používat elektrický okruh určený pro troubu. Provoz při vysokém napětí je nebezpečný a může způsobit požár nebo jiné nehody, které by mohly způsobit poškození trouby.



VAROVÁNÍ: Špatné použití uzemňovací zástrčky může způsobit úraz elektrickým proudem.



Máte-li jakékoli dotazy týkající se uzemnění a pokynů, obraťte se na kvalifikovaného elektrikáře nebo zaměstnance servisu.

3 Instalace a zapojení



Výrobce a/nebo prodejce neponesou žádnou odpovědnost za zranění nebo škody na troubě, ke kterým mohlo dojít v důsledku nedodržení postupu elektrického zapojení.

3.6 Test kuchyňského náčiní

Mikrovlnnou troubu nikdy nespouštějte prázdnou. Jedinou výjimkou je test kuchyňského náčiní popsany v následující části. Některé nekovové kuchyňské náčiní nemusí být vhodné k použití v mikrovlnné troubě. Nejste-li si jisti, zda je náčiní vhodné k použití v mikrovlnné troubě, můžete provést následující test.

1. Prázdné náčiní, které chcete otestovat, vložte do mikrovlnné trouby společně se sklenicí vhodnou do mikrovlnné trouby, která je naplněná 250 ml vody.
2. Mikrovlnnou troubu spusťte maximálně na 1 minutu.
3. Pečlivě zkontrolujte teplotu testovaného náčiní. Pokud se zahřálo, není k použití v mikrovlnné troubě vhodné.
4. Nikdy nepřekračujte limit 1 minuty. Pokud si během 1 minuty všimnete praskání, mikrovlnnou troubu zastavte. Náčiní, které praská, není k použití v mikrovlnné troubě vhodné.

Následující seznam je obecný průvodce, který vám pomůže s výběrem správného náčiní.

Kuchyňské náčiní	Mikrovlnná trouba	Gril	Kombinace
Žárovzdorné sklo	Ano	Ano	Ano
Sklo, které není žárovzdorné	Ne	Ne	Ne
Žárovzdorná keramika	Ano	Ano	Ano
Plastové nádoby vhodné do mikrovlnné trouby	Ano	Ne	Ne
Papírové nádoby	Ano	Ne	Ne
Kovový zásobník	Ne	Ano	Ne
Kovový rošt	Ne	Ano	Ne
Hliníková fólie	Ne	Ano	Ne
Pěnové materiály	Ne	Ne	Ne

4 Provoz

4.1 Ovládací panel



4.2 Pokyny k obsluze

4.2.1 Nastavení času

Když je mikrovlnná trouba zapojena do sítě, na LED displeji se zobrazí "0:00" a ozve se pípnutí bzučáku.

1. Dvakrát stiskněte tlačítko "🕒" a čísla hodin začnou blikat.
2. Otočte "🕒" a nastavte hodiny; vstupní hodnota musí být mezi 0 a 23.
3. Stiskněte "🕒" a čísla minut začnou blikat.
4. Otočte "🕒" a nastavte minuty; vstupní hodnota musí být mezi 0 a 59.
5. Stiskněte "🕒" a nastavení času tak dokončete. Symbol ":" se rozblíká a čas se rozsvítí.



Pokud během nastavení času stisknete "🔊", trouba se automaticky vrátí zpět do předchozího režimu.

4.2.2 Vaření s mikrovlnnou troubou





1. Stiskněte "🔊" a na LED obrazovce se zobrazí "P100".
2. Znovu stiskněte "🔊" nebo otočte "🕒" a vyberte požadovaný výkon. Při každém stisknutí tlačítka se zobrazí "P100", "P80", "P50", "P30" nebo "P10".
3. Pro potvrzení stiskněte "▶" a otočením "🕒" nastavte délku vaření na hodnotu v rozmezí 0:05 a 95:00.
4. Pro spuštění vaření znovu stiskněte "▶".



Příklad: Chcete-li k vaření použít 80% mikrovlnný výkon po dobu 20 minut, nastavte troubu následujícím způsobem.

5. Jednou stiskněte "🔊" a na obrazovce se zobrazí "P100".

4 Provoz

6. Znovu stiskněte  nebo otočte  a mikrovlnný výkon nastavte na 80%.
7. Pro potvrzení stiskněte  na obrazovce se zobrazí "P 80".
8. Otočte  a nastavte délku vaření, dokud se na displeji trouby nezobrazí "20:00"
9. Pro spuštění vaření stiskněte .







Kroky pro nastavení času pomocí tlačítka kódování jsou uvedeny níže:

Nastavení délky trvání	Délka kroku
0-1 minuta	5 sekund
1-5 minut	10 sekund
5-10 minut	30 sekund
10-30 minut	1 minuta
30-95 minut	5 minut

Pokyny ke klávesnici mikrovlnné trouby







Pořadí	Obrazovka	Mikrovlnný výkon
1	P100	100%
2	P80	80%
3	P50	50%
4	P30	30%
5	P10	10%

4.3 Vaření s grilem nebo kombinovaným režimem

1. Stiskněte  a na LED obrazovce se zobrazí "G". Opakovaně stiskněte  nebo stiskněte  a vyberte požadovaný výkon. Při každém stisknutí tlačítka se zobrazí "G", "C-1" nebo "C-2".
2. Pro potvrzení stiskněte  a otočením  nastavte délku vaření na hodnotu v rozmezí 0:05 a 95:00
3. Pro spuštění vaření znovu stiskněte .



Příklad: Chcete-li k vaření použít 55% mikrovlnný výkon a 45% grilovací výkon (C-1) po dobu 10 minut, nastavte troubu následujícím způsobem.

1. Jednou stiskněte  a na obrazovce se zobrazí "G".
2. Znovu stiskněte  nebo otočte  a vyberte kombinovaný režim 1.
3. Pro potvrzení stiskněte  na obrazovce se zobrazí "C-1".
4. Otočte  a nastavte délku vaření, dokud se na displeji trouby nezobrazí "10:00"
5. Pro spuštění vaření stiskněte .

Pokyny ke klávesnici (Gril/Kombinace)

Pořadí	Obrazovka	Mikrovlnný výkon	Gril Výkon
1	G	0%	100%
2	C-1	55%	45%
3	C-2	36%	64%





Jakmile doba grilování uplyne, trouba dvakrát vydá zvukový signál, což je normální. Abyste dosáhli lepšího účinku grilování, musíte jídlo obrátit, zavřít dveře a potom pro pokračování stisknout . Pokud nic neuděláte, trouba bude pokračovat ve vaření.

4.4 Rychlý start

1. V pohotovostním režimu stiskněte  a začnete vařit se 100% mikrovlnným výkonem. Při každém stisknutí klávesy se čas vaření zvýší v krocích po 30 sekundách, a to až do 95 minut.

4 Provoz

2. Při vaření v mikrovlnné troubě, na grilu a při kombinovaném vaření se čas vaření zvýší po 30 sekundách, pokaždé když stisknete .
3. V pohotovostním režimu otočte  proti směru hodinových ručiček a nastavte začátek vaření se 100% mikrovlnným výkonem a stisknutím  vaření spustíte.
4. Když odpočítávání zadaného času dosáhne 00:00, 5x se ozve zapípání. Je-li nastavený čas (systém 24 hodin), na LED obrazovce se zobrazí aktuální čas.

Pro zrušení časovače stiskněte .





V automatickém menu a menu rozmrazování podle hmotnosti stisknutím  délku vaření nezvyšší.





Minutka funguje jinak než v systému 24 hodin. Minutka je pouze časovač.

4.5 Rozmrazování podle času



1. Jednou stiskněte .
2. Otočením  vyberte délku rozmrazování. Maximální čas je 95 minut.
3. Rozmrazování spustíte stisknutím . Rozmrazovací výkon je P30 a nelze ho změnit.

4.6 Rozmrazování podle hmotnosti





1. Jednou stiskněte .
2. Otočte  a vyberte hmotnost jídla, od 100 do 2000 g.
3. Rozmrazování spustíte stisknutím .

4.7 Minutka (odpočítávání)

Vaše trouba je vybavena automatickým odpočítáváním, které nesouvisí s funkcemi trouby a lze ho v kuchyni použít samostatně (lze ho nastavit max. na 95 min.).





1. Jednou stiskněte  a na LED obrazovce se zobrazí 00:00.
2. Otočením  zadejte správný čas.
3. Pro potvrzení nastavení stiskněte .

4.8 Automatické menu

1. Otáčejte  ve směru hodinových ručiček a nastavte požadované menu. Zobrazí se menu v rozmezí "A-1" a "A-8", jmenovitě pizza, maso, zelenina, těstoviny, brambory, ryby, nápoje a popcorn.
2. Pro potvrzení stiskněte .
3. Otočením  vyberte výchozí hmotnost v souladu s tabulkou menu.
4. Pro spuštění vaření stiskněte .











Příklad: Chcete-li při vaření ryby o hmotnosti 350 g použít "Automatické menu":

1. Otáčejte  ve směru hodinových ručiček dokud se na displeji zobrazí "A-6".
2. Pro potvrzení stiskněte .
3. Otočením  vyberte hmotnost ryby tak, aby se na obrazovce zobrazila hodnota "350".
4. Pro spuštění vaření stiskněte .

4 Provoz

Menu automatického vaření









Menu	Hmotnost	Obrazovka
 A-1 Pizza	200 g	200
	400 g	400
 A-2 Maso	250 g	250
	350 g	350
	450 g	450
 A-3 Zelenina	200 g	200
	300 g	300
	400 g	400
 A-4 Těstoviny	50 g (se 450 ml studené vody)	50
	100 g (se 800 ml studené vody)	100
 A-5 Brambory	200 g	200
	400 g	400
	600 g	600
 A-6 Ryby	250 g	250
	350 g	350
	450 g	450
 A-7 Nápoj	1 sklenice (120 ml)	1
	2 sklenice (240 ml)	2
	3 sklenice (360 ml)	3
 A-8 Popcorn	50 g	50
	100 g	100

4.9 Vaření ve více krocích



Nastavení lze zpravidla nastavit ve 2 krocích. Při vaření ve více krocích, je-li jedním krokem rozmrazování, musí být provedeno jako první.



Chcete-li jídlo rozmrazovat po dobu 5 minut a potom vařit při mikrovlnném výkonu 80% po dobu 7 minut, proveďte následující kroky:

1. Jednou stiskněte .
2. Otočením  vyberte délku rozmrazování, dokud se na obrazovce nezobrazí "5:00".
3. Jednou stiskněte  a na obrazovce se zobrazí "P100".
4. Znovu stiskněte  nebo otočte  a mikrovlnný výkon nastavte na 80%.
5. Pro potvrzení stiskněte  na obrazovce se zobrazí "P 80".
6. Otočte  a nastavte délku vaření, dokud se na displeji trouby nezobrazí "7:00".
7. Vaření zahájíte stisknutím  Jakmile se první krok a odpočet rozmrazování spustí, ozve se pípnutí. Po přechodu do druhého kroku vaření se znovu ozve pípnutí. Pípnutí se na konci vaření ozve 5x.

4.10 Funkce řazení

1. V režimu grilování a kombinovaném režimu stiskněte  nebo  a aktuální úroveň výkonu se zobrazí po dobu 3 sekund. Po 3 sekundách se trouba vrátí do předchozího režimu.
2. Během vaření stiskněte  a na displeji se po dobu 3 sekund zobrazí aktuální čas.

4 Provoz

4.11 Dětský zámek

1. **Zamknutí:** V pohotovostním režimu stisknete po 3 sekundy "00" a ozve se pípnutí, které značí, že je dětský zámek aktivovaný. Je-li čas nastavený, rovněž se zobrazí aktuální čas; v opačném případě  se zobrazí na obrazovce LED.
2. **Odemknutí:** Chcete-li vypnout dětský zámek, na 3 sekundy stisknete "00" a ozve se dlouhé "pípnutí", které značí, že je dětský zámek vypnutý.

4.12 Otevření dveří trouby

Stiskněte  a dveře trouby se otevrou.



Pokud nelze u otevřít dveře pomocí klávesy  (např. z důvodu výpadku napájení), můžete je otevřít pomocí tlačítka pro manuální otevření dveří.

5 Čištění a údržba

5.1 Čištění



VAROVÁNÍ: K čištění spotřebiče nikdy nepoužívejte benzín, rozpouštědlo, abrazivní čisticí prostředek, kovové objekty nebo tvrdé kartáče.



VAROVÁNÍ: Spotřebič nebo jeho napájecí kabel nikdy neponojujte do vody či jiné kapaliny.

1. Vypněte spotřebič a odpojte napájecí kabel ze zásuvky.
2. Počkejte, než spotřebič zcela vychladne.
3. Vnitřní část trouby udržujte čistou. V případě, že na stěnách trouby zůstaly zbytky jídla nebo rozlité kapaliny, otřete je navlhčeným hadříkem. Pokud se trouba hodně znečistí, lze použít jemný čisticí prostředek. Vyhněte se použití sprejů a dalších čisticích látek, neboť mohou zanechat skvrny, značky a poničit povrch dveří.
4. Vnější povrchy trouby musí být vyčištěny navlhčeným hadříkem. Nedovolte, aby se voda dostala do větracích otvorů, abyste tak předešli poškození provozních částí v troubě.

5. Obě strany dveří a sklo, těsnění dveří a části v blízkosti těsnění často otírejte navlhčeným hadříkem, abyste odstranili skvrny způsobené rozstříknutím. Nepoužívejte abrazivní čisticí přípravky.
6. Nedovolte, aby ovládací panel zvlhnul. Vyčistěte měkkým navlhčeným hadříkem. Dveře trouby nechte otevřené, abyste během čištění ovládacího panelu předešli nežádoucímu spuštění.
7. Pokud se uvnitř trouby nebo v jejím okolí nahromadí pára, setřete ji měkkým hadříkem. K tomu může dojít, je-li mikrovlnná trouba provozována ve vysoce vlhkých podmínkách. To je normální.
8. V některých případech musíte při čištění vyjmout skleněný talíř. Skleněný talíř omyjte v teplé vodě nebo v myčce.
9. Válec a troubu je třeba čistit pravidelně, aby se předešlo nadměrné hlučnosti.
10. Spodní část trouby stačí otřít hadříkem s jemným čisticím přípravkem. Kroužek lze umýt v teplé vodě nebo v myčce. Když kroužek vyjmete ze spodní části, při jeho vracení zkontrolujte, že jste ho nainstalovali správným směrem.

5 Čištění a údržba

11. Abyste odstranili špatný zápach z trouby, vložte do mikrovlnné trouby misku s vodou a citrónovou šťávou a kůrou a troubu spusťte na 5 minut v mikrovlnném režimu. Důkladně otřete a vysušte měkkým hadříkem.
12. V případě, že je třeba provést výměnu žárovky v troubě, kontaktujte autorizovaný servis, prosím.
13. Trouba musí být pravidelně čištěna a jakékoli zbytky potravin musí být odstraněny. Není-li trouba udržována čistá, může to způsobit povrchové defekty, které by mohly negativně ovlivnit životnost spotřebiče, což by mohlo způsobit nebezpečí.
14. Tento spotřebič nelikvidujte společně s domácím odpadem; staré trouby musí být zlikvidovány ve speciálních centrech provozovaných městskými úřady.
15. Když se používá funkce grilu, může se objevit malé množství kouře a zápachu, což po určité době používání zmizí.

5.2 Skladování

- Pokud nechcete spotřebič delší dobu používat, důkladně jej uskladněte.
- Zkontrolujte, zda je spotřebič odpojený, vychladlý a zcela suchý.
- Spotřebič skladujte na suchém, chladném místě.
- Spotřebič skladujte mimo dosah dětí.

5.3 Manipulace a přeprava

- Během manipulace a přepravy uchovávejte přístroj v původním obalu.
- Balení chrání spotřebič před fyzickým poškozením.
- Na zařízení ani na obal nepokládejte těžká břemena. Může dojít k poškození spotřebiče.

6 Odstraňování problémů

Normální	
Mikrovlnná trouba ruší TV příjem.	Při provozu mikrovlnné trouby může docházet k rušení rozhlasového a televizního příjmu. Je to podobné rušení malých elektrických spotřebičů, např. mixéru, vysavače a elektrického ventilátoru. To je normální.
Světlo v troubě je ztlumené.	Během mikrovlnného vaření při nízkém výkonu se může světlo v troubě ztlumit. To je normální.
Pára se kumuluje na dveřích, horkých vzduch vychází průduchy	Během vaření může jídla vycházet pára. Většina páry vyjde průduchy. Ale někdy se může kumulovat na chladném místě, např. dveřích trouby. To je normální.
Omylem spuštěná trouba, bez vloženého jídla.	Je zakázané spouštět spotřebič, aniž by v něm byly nějaké potraviny. Je to velmi nebezpečné.

Problém	Možná příčina	Řešení
Troubu nelze spustit.	1) Napájecí kabel není řádně zapojen.	Odpojte ho. Po 10 sekundách ho znovu zapojte.
	2) Pojistka zkratovala nebo se aktivoval jistič okruhu.	Vyměňte pojistku nebo restartujte jistič (opravu provedou profesionálové z naší společnosti).
	3) Problém se zásuvkou.	V zásuvce vyzkoušejte jiné elektrické spotřebiče.
Trouba nehřeje.	4) Dveře nejsou dobře zavřené.	Dveře řádně zavřete.
Skleněný otočný talíř vydává při spuštění mikrovlnné trouby hluk.	5) Otočný talíř a spodní část trouby jsou špinavé.	Při čištění špinavých částí postupujte dle pokynů v "Čištění a údržba".
Na displeji se zobrazí chyba E-3 a trouba nefunguje	6) Dveře trouby nejde otevřít (z důvodu překážky přede dveřmi, nízkého napětí atd.).	Troubu odpojte. Po 10 sekundách ji znovu zapojte.



ZÁKAZNICKÉ CENTRUM BEKO

BEKO Spolka Akcyjna, org. sl. Lužná 716/2, 160 00 Praha 6 – Vokovice

7 dní v týdnu od 8:00 do 18:00

pomůže vyřešit záruční, případně pozáruční opravy výrobků BEKO

kontakt	220 105 371
	800 350 333
e-mail	zakaznickecentrum@bekosa.cz
Objednávka opravy spotřebiče online	www.bekocr.cz
5 LET ZÁRUKY – podmínky a registrace online	www.bekocr.cz

ZÁRUČNÍ PODMÍNKY ČR

a) Platný a čitelný prodejní doklad, který obsahuje datum prodeje, model spotřebiče a označení prodejce opravňuje uživatele využít záruku na výrobek v souladu s ustanoveními Občanského zákoníku, v platném znění.

b) Není-li stanoveno jinak, je záruční doba na výrobek 24 měsíců. Začíná plynout ode dne převzetí věci kupujícím vyjma případu, kdy je nutné uvedení do provozu oprávněnou firmou. V tom případě začne záruční doba plynout ode dne uvedení výrobku do provozu.

Výrobky vyžadující odborné zapojení: plynové a kombinované sporáky a varné desky, dále všechny spotřebiče, které nejsou vybaveny přírodním elektrickým kabelem zakončeným vidlicí. Zapojení spotřebiče je službou hrazenou zákazníkem. Potvrzení je nutné uschovat. Dovozece nezodpovídá za poškození vzniklé chybou instalací a chybným zapojením výrobku.

c) Záruka vyplývající z těchto záručních podmínek může být uplatněna pouze na území České republiky a týká se pouze a výhradně spotřebičů dovezených do ČR prostřednictvím naší společnosti, BEKO Spolka Akcyjna, org. sl. Lužná 716/2, 160 00 Praha 6 – Vokovice, která je oficiálním zastoupením značky BEKO pro Českou republiku.

d) Záruka je poskytována kupujícímu (konečnému spotřebiteli) v souladu se zákonem č. 634/1992 Sb., o ochraně spotřebitele v platném znění, na výrobek sloužící běžnému používání v domácnosti. Výrobek není určen k průmyslovému použití a poskytování služeb. Spotřebiče, které nejsou používány v domácnosti, nejsou předmětem záruky (hotelová a restaurační zařízení, školská zařízení, úklidové firmy, atd...)

e) Práva ze zodpovědnosti za vady výrobku se uplatňují u prodávajícího. Záruční oprava se vztahuje výhradně na závady, které vzniknou v době platnosti záruční lhůty a to výrobní vadou. Takto vzniklé závady je oprávněn odstranit pouze autorizovaný servis.

f) O odstranění vad výrobku v záruční lhůtě je kupující oprávněn požádat prodejce nebo **Zákaznické centrum BEKO** tel: 220 105 371 (800 350 333) <http://www.bekocr.cz/oprava-spotrebice>.

g) Při návštěvě servisního technika kupující prokáže existenci záruky předložením čitelného prodejního dokladu nebo certifikátu 5 let záruky BEKO. Po provedení záruční opravy jsou autorizovaná servisní střediska nebo prodávající povinni vydat kupujícímu čitelnou kopii opravného listu nebo doklad o uplatnění práva záruky a době trvání opravy. Po dobu záruky je kupující povinen uschovávat veškeré doklady související s koupí a servisem výrobku.

h) Opravní list slouží k prokázání práv kupujícího, proto je ve vlastním zájmu kupujícího si zkontrolovat před podpisem veškeré údaje. Záruční lhůta se v případech, kdy závada znemožnila používání výrobku, prodlužuje o dobu, kdy kupující uplatnil nárok na záruční opravu u autorizovaného střediska až do dne převzetí opraveného výrobku.

i) Výrobek musí být instalován a provozován podle návodu k obsluze a platných norem. Funkce chladniček, mrazniček a jiných kombinací je zaručena při okolní teplotě od +10°C do +32°C.

j) Touto zárukou nejsou dotčena práva kupujícího, která se ke koupí věci váží podle zvláštních právních předpisů.

k) Společnost BEKO Spolka Akcyjna, org. sl. Lužná 716/2, 160 00 Praha 6 – Vokovice nabízí spotřebitelům na vybrané modely prodlouženou záruku v celkové délce trvání 5 let. Předmětem této nadstandardní záruky je bezplatné odstraňování výrobních vad po dobu následujících 36 měsíců od skončení zákonné dvouleté záruční lhůty.

- l) Podmínkou získání certifikátu prodloužené záruky je splnění veškerých podmínek uvedených na www.bekocr.cz.
- m) O odstranění vad výrobku v prodloužené záruční lhůtě je kupující oprávněn požádat Zákaznické centrum BEKO tel: 220 105 371 (800 350 333) <http://www.bekocr.cz/oprava-spotrebice> .
- n) Při opravě v rámci prodloužené záruky je uživatel povinen autorizovanému servisu předložit platný certifikát prodloužené záruky a prodejní doklad.
- o) V době trvání prodloužené záruky bude oprávněná reklamace řešena opravou nebo dodáním náhradního dílu. V případě neodstranitelné vady zajistí dovozce přímo u zákazníka výměnu výrobku za nový. Nárok na výměnu uplatňuje zákazník po zaslání všech potřebných dokladů /platný certifikát, doklad o zakoupení, vyjádření servisního technika/ na e-mail: reklamace@bekosa.cz nebo poštou na adresu BEKO Spolka Akcyjna, org. sl. Lužná 716/2, 160 00 Praha 6 – Vokovice. Spotřebitel nemá právo v průběhu prodloužené záruky na vrácení kupní částky. Uplatnění práva na bezplatné odstraňování výrobních vad podléhá zde uvedeným všeobecným záručním podmínkám.

Právo na uplatnění záruky zaniká pokud:

- není výrobek používán v souladu s návodem
- došlo k mechanickému poškození výrobku cizím zaviněním, při nesprávné údržbě nebo jiným zanedbáním péče o výrobek
- byl na výrobku proveden neodborný zásah neoprávněnou osobou
- plynové spotřebiče nebo spotřebiče s napájením 400V nebyly uvedeny do provozu odbornou firmou
- došlo k mechanickému poškození při přepravě
- je vada způsobená vnějšími podmínkami, jako jsou např. poruchy v elektrické síti nebo vadná bytová instalace, nevhodnými provozními podmínkami, poškození živlem
- je výrobek vadný z důvodu použití neoriginálního příslušenství a náhradních dílů
- kuchyňská linka, do které je výrobek zabudovaný, nesplňuje technické parametry
- záruka se dále nevztahuje na preventivní údržbu popsanou v návodu k obsluze, popřípadě závady způsobené nevhodnou manipulací, na opotřebení vzniklé běžným používáním, mechanické poškození skleněných a plastových komponentů
- záruka se nevztahuje na návštěvu technika za účelem poradenství, preventivní kontrolu stavu spotřebiče, výměnu náhradního dílu, který nevyžaduje odborný zásah, záměna směru otvírání dveří chladniček





Najprije pročitajte ovaj priručnik!

Poštovani kupci,

Hvala vam što ste izabrali proizvod tvrtke Beko. Nadamo se da ćete dobiti najbolje rezultate od vašeg proizvoda koji je proizveden s pomoću kvalitetne i moderne tehnologije. Zbog toga prije upotrebe proizvoda pažljivo pročitajte korisnički priručnik i druge popratne dokumente i čuvajte ih kao referencu za buduću upotrebu. Ako predajete proizvod nekome drugome, prosljedite joj osobi i korisnički priručnik. Slijedite sva upozorenja i informacije u korisničkom priručniku.

Značenje simbola

Sljedeći se simboli upotrebljavaju u raznim dijelovima ovog priručnika:

	Važne informacije i korisni savjeti o upotrebi.
	Upozorenja o opasnim situacijama vezanim za sigurnost života i imovine.
	Upozorenje o vrućim površinama.
	Upozorenje na električni udar.



Ovaj je proizvod proizveden u ekološki prihvatljivim modernim postrojenjima bez štetnog utjecaja na okoliš.

1 Važne upute za sigurnost i očuvanje okoliša

Pažljivo pročitajte ove važne sigurnosne upute i čuvajte ih za buduću uporabu

1.1 Sigurnosna upozorenja

Ovaj odjeljak sadrži sigurnosne upute koje će vam pomoći zaštititi se od požara, strujnog udara, izlaganju energiji mikrovalova, tjelesnih ozljeda ili oštećenja imovine. Nepridržavanje ovih uputa poništava sva odobrena jamstva.

- Mikrovalne pećnice tvrtke Beko usklađene su s važećim sigurnosnim standardima, stoga, u slučaju bilo kakvog oštećenja uređaja ili strujnog kabela treba ih popraviti ili zamijeniti zastupnik, servis ili stručnjak ili ovlaštenu servisnu ekipu kako bi se izbjegla daljnja oštećenja. Neispravan ili nestručan popravak mogu biti opasni i predstavljati opasnost za korisnika.
- Ovaj uređaj namijenjen je uporabi u kućanstvu te za primjenu u prostorima poput sljedećeg:
 - kuhinja za osoblje, trgovina, ureda i drugih radnih okruženja;
 - farmi;

- od strane gostiju u hotelima, ili drugim vrstama sličnih uslužnih objekata;
- u uslužnim objektima poput pansiona.
- Nije dizajniran za primjenu u industriji ili laboratoriju.
- Ne pokušavajte pokrenuti pećnicu kada su joj vrata otvorena; u protivnom možete se izložiti štetnoj energiji mikrovalova. Sigurnosno zaključavanje se ne smije deaktivirati ili mijenjati.
- Mikrovalna pećnica namijenjena je za zagrijavanje hrane i pića. Sušenje hrane i odjeće te grijanje termoforma, kućnih papuča, spužvi, vlažnih krpa i slično može izazvati opasnost od ozljede, zapaljenja ili požara.
- Ne stavljajte predmet između prednje strane i vrata pećnice. Ne dozvolite da su u unutrašnjosti pećnice nakupe nečistoća ili ostaci sredstva za čišćenje.
- Bilo koje servisne poslove koji uključuju uklanjanje poklopca koji pruža zaštitu od izlaganja energiji mikrovalova trebaju obaviti ovlaštene osobe/servis. Svaki drugi pristup je opasan.
- Proizvod je namijenjen za kuhanje, zagrijavanje i odmrzavanje hrane u kućanstvima. Ne smije se koristiti za komercijalne namjene.

1 Važne upute za sigurnost i očuvanje okoliša

- Pećnica nije namijenjena sušenju živih bića.
- Ne koristite uređaj za sušenje odjeće ili kuhinjskih krpa.
- Ne koristite uređaj na otvorenom, u kupaonicama, u vlažnom okruženju ili na mjestima gdje se može ovlažiti.
- Ne preuzima se nikakva odgovornost niti jamstvo za štetu nastalu zbog pogrešne primjene ili nepravilnog rukovanja uređajem.
- Nikad ne pokušavajte rastaviti uređaj. Neće se prihvatiti jamstveni zahtjev za štetu nastalu zbog nepravilnog rukovanja.
- Koristite samo originalne dijelove ili dijelove koje je preporučio proizvođač.
- Tijekom upotrebe ne ostavljajte uređaj bez nadzora.
- Uređaj uvijek koristite na stabilnoj, ravnoj, čistoj, suhoj i neklizajućoj površini.
- Uređaj se ne smije koristiti s vanjskim tajmerom sata ili odvojenim sustavom daljinskog upravljanja.
- Prije prve upotrebe uređaja očistite sve dijelove. Pojednosti pogledajte u dijelu "Čišćenje i održavanje".
- Uređaj koristite samo za ono za što je namijenjen kako je opisano u ovom priručniku.
- Uređaj postaje jako vruć tijekom upotrebe. Pripazite i ne dirajte vruće dijelove unutar pećnice.
- Ne rukujte pećnicom kada je prazna.
- Kuhinjski pribor može postati vruć zbog prijenosa topline sa zagrijane hrane na pribor. Možda ćete trebati koristiti kuhinjske rukavice za držanje kuhinjskog pribora.
- Trebate provjeriti kuhinjski pribor i utvrditi smije li se koristiti u mikrovalnoj pećnici.
- Pećnicu ne stavljajte na štednjake ili druge uređaje koji stvaraju toplinu. U protivnom to ih može oštetiti i poništiti jamstvo.
- Para može izaći kada otvarate poklopce ili podižete foliju nakon kuhanja hrane.
- Uređaj i njegova dostupna površina mogu postati vrlo vrući kada se uređaj koristi.
- Vrata i vanjsko staklo mogu postati jako vrući kada se uređaj koristi.
- Pripazite da napajanje iz strujne mreže odgovara informacijama navedenim na nazivnoj ploči uređaja.
- Jedini način za odspajanje uređaja iz strujnog napajanja je iskopčavanje strujnog utikača iz strujne utičnice.
- Uređaj koristite samo s uzemljenom utičnicom.

1 Važne upute za sigurnost i očuvanje okoliša

- Nikada ne koristite uređaj ako su kabel za napajanje ili sam uređaj oštećeni.
- Uređaj ne koristite s produžnim kablom.
- Nikad ne dirajte uređaj ili utikač s vlažnim ili mokrim rukama.
- Uređaj postavite tako da je utikač uvijek dostupan.
- Spriječite oštećenje strujnog kabela tako što ga nećete gnječiti, savijati i trljati o oštre rubove. Strujni kabel držite podalje od vrućih površina i otvorenog plamena.
- Pripazite da ne postoji opasnost po strujni kabel tako da ga se slučajno povuče ili da se netko spotakne preko njega dok uređaj radi.
- Isključite uređaj iz napajanja prije svakog čišćenja i kada uređaj ne koristite.
- Ne povlačite strujni kabel uređaja kako biste ga iskopčali iz strujnog napajanja i nikad nemojte omotavati strujni kabel oko uređaja.
- Ne uranjajte uređaj, strujni kabel ili utikač u vodu ili druge tekućine. Ne držite ga pod tekućom vodom.
- Ako zagrijavate hranu koja je u plastičnim ili papirnatim posudama, pripazite na pećnicu jer se posude mogu zapaliti.
- Prije stavljanja u pećnicu papirnatih ili plastičnih vrećica uklonite s njih vezice za vezivanje i/ili metalne ručke.
- Ako primijetite dim, isključite uređaj ili ga odspojite iz strujne utičnice i držite vrata zatvorena kako bi se obuzdao plamen.
- Mikrovalnu pećnicu ne koristite kao prostor za čuvanje/odlaganje stvari. Kada se pećnica ne koristi ne ostavljajte u njoj predmete od papira, kuhinjski pribor ili namirnice.
- Radi izbjegavanja opekлина sadržaj bočica za hranjenje i dječje hrane u staklenkama treba se promiješati ili promućkati, a temperatura se treba provjeriti prije konzumacije.
- Ovaj uređaj pripada u skupinu 2 razred BISM opreme. Skupina 2 sadrži svu ISM (Industrial, Scientific and Medical - industrijsku, znanstvenu i medicinsku) opremu u kojoj se namjerno stvara radijsko-frekvencijska energija i/ili se koristi u obliku elektromagnetskog zračenja za obradu materijala i elektroerozijske opreme.
- Oprema razreda B prikladna je za primjenu u domaćinstvima i ustanovama koje su izravno spojene na niskonaponsku električnu mrežu.

1 Važne upute za sigurnost i očuvanje okoliša

- U pećnici ne koristite ulje za kuhanje. Vrelo ulje može oštetiti dijelove i materijale pećnice te može čak izazvati i opekline.
 - Probodite hranu s debljom korom poput krumpira, tikvica, jabuka ili kestena.
 - Uređaj postavite tako da je stražnja strana okrenuta prema zidu.
 - Prije pomicanja uređaja učvrstite okretni dio i tako spriječite štetu.
 - Jaja u ljusci, cijela tvrdo kuhana jaja ne trebaju se zagrijavati u mikrovalnim pećnicama jer mogu eksplodirati, čak i kad završi postupak zagrijavanja u mikrovalnoj pećnici.
- UPOZORENJE:** Ako su vrata ili brtva na vratima oštećeni tada se pećnica ne smije koristiti dok je ne popravi kvalificirana osoba.
- UPOZORENJE:** Opasno je za svakog, osim za stručne osobe, izvršiti servis ili popravak koji uključuje skidanje poklopca koji pruža zaštitu od izlaganja energiji mikrovalova.
- UPOZORENJE:** Tekućine i druga hrana moraju se zagrijavati u zatvorenim posudama jer mogu eksplodirati.
- Pećnicu treba redovito čistite i uklanjati ostatke hrane.
 - Trebate ostaviti minimalno 20 cm razmaka iznad gornje površine pećnice.
 - Nemojte prekuhati hranu, jer u protivnom možete izazvati požar.
 - Za čišćenje uređaja ne koristite kemikalije i parne čistače.
 - Preporučuje se izniman oprez kada se uređaj koristi u blizini djece i osobe sa smanjenim tjelesnim, osjetilnim ili metalnim sposobnostima.
 - Ova uređaj mogu koristiti djeca starija od 8 godina te osobe sa smanjenim sa smanjenim tjelesnim, osjetilnim ili mentalnim sposobnostima ili s nedostatnim iskustvom i znanjem ako su pod nadzorom i ako su dobile potrebne upute za rad s uređajem na siguran način te ako razumiju moguće opasnosti. Djeca se ne smiju igrati s uređajem. Postupke čišćenja i korisničkog održavanja ne smiju obavljati djeca, osim ako nisu pod nadzorom.
 - **Opasnost od gušenja!** Svu ambalažu držite izvan dohvata djece.
 - Zbog pretjerane topline koja proizlazi iz načina rada roštilja ili kombiniranog načina rada djeci se treba dozvoliti korištenje tih načina rada samo pod nadzorom odrasle osobe.
 - Proizvod i strujni kabel čuvajte tako da ih ne mogu dohvatiti djeca mlađa od 8 godina.

1 Važne upute za sigurnost i očuvanje okoliša

- Ne kuhajte hranu izravno na staklenom pladnju. Hranu stavite u/na odgovarajuće kuhinjsko posuđe prije stavljanja u pećnicu.
- Metalne posude za hranu i piće ne smiju se koristiti za vrijeme kuhanja u mikrovalnoj pećnici. U protivnom, može doći do iskrenja.
- Mikrovalnu pećnicu ne smijete stavljati u kuhinjski ormarić koji nije u skladu s uputama za instalaciju.
- Mikrovalna pećnica namijenjena je za upotrebnu samo kao ugradbeni uređaj.
- Ako se ugradbeni uređaji koriste na visini od ili većoj od 900 mm iznad poda tada trebate paziti da se okretni dio ne izmjesti prilikom uklanjanja posuda iz uređaja.
- Ako se ugradbeni proizvodu nalazi u kuhinjskom ormariću s vratima tada se uređaj mora koristiti s otvorenim vratima kuhinjskog ormarića.

1.2 Sukladnost s Direktivom o gospodarenju otpadnim električnim i elektroničkim uređajima i opremom (WEEE Directive) i zbrinjavanje iskorištenog proizvoda:

Ovaj proizvod usklađen je s WEEE direktivom EZ (2012/19/EZ). Ovaj proizvod nosi klasifikacijsku oznaku za električni i elektronski otpad (WEEE).



Ovaj simbol označava da ovaj proizvod ne treba odlagati s ostalim otpadom iz kućanstva na kraju vijeka uporabe. Rabljeni uređaj mora se vratiti u službeno zbirno mjesto za recikliranje električnih i elektronskih uređaja. Da biste pronašli mjesta za zbrinjavanje kontaktirajte lokalne vlasti ili prodavača od kojeg ste kupili proizvod. Sva kućanstvo igra važnu ulogu u uporabi i reciklaži iskorištenih uređaja. Odgovarajući zbrinjavanje iskorištenih proizvoda pomaže spriječiti potencijalne negativne posljedice za okoliš i ljudsko zdravlje.

1.3 Usklađenost sa RoHS direktivom:

Ovaj proizvod je sukladan Direktivi EU o ograničavanju opasnih tvari (RoHS Directive) (2011/65/EU). Proizvod ne sadrži štetne i zabranjene materijale koji su specificirani u Direktivi.

1.4. Informacije o pakiranju



Ambalažni materijal proizvoda proizveden je od recikliranih materijala u skladu s nacionalnim odredbama o zaštiti okoliša. Ambalažni materijal ne zbrinjavajte zajedno s kućanskim i drugim otpadom. Odnosite ga u sabirne centre za ambalažni materijal određene od strane tijela lokalnih vlasti.

2 Vaša mikrovalna pećnica

2.1 Pregled

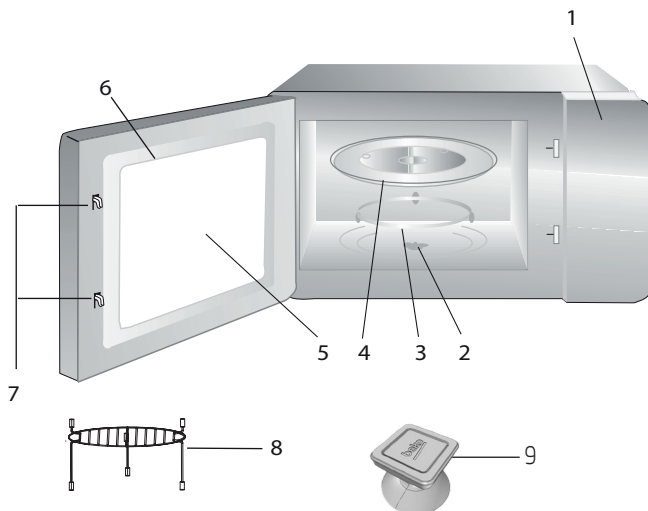

Kontrole i dijelovi

1. Kontrolna ploča
2. Osovina okretne ploče
3. Potpora okretne ploče
4. Stakleni pladanj
5. Prozor pećnice
6. Grupa vrata
7. Sigurnosni sustav blokade vrata
8. Rešetka roštilja (za upotrebu samo u funkciji roštilja, postavljena na stakleni pladanj)
9. Vakumski podizač za ručno otvaranje vrata

2.2 Tehnički podaci

Potrošnja energije	230 V~50 Hz, 1450 W (Mikrovalna) 1000 W (Roštilj)
Izlaz	900 W
Frekvencija rada	2450 MHz
Vanjske dimenzije (V*G*D)	388*595 *400 mm
Kapacitet pećnice	25 litara
Neto masa	18.5 kg

Zadržana su prava tehničkih i nacrtnih promjena.

Oznake na proizvodu ili vrijednosti naznačene u dokumentima isporučenima s proizvodom vrijednosti su dobivene u laboratorijskim uvjetima po važećim standardima. Te se vrijednosti mogu razlikovati s obzirom na upotrebu proizvoda i uvjetima okoline. Vrijednosti napajanja testirane su na 230 V.

2 Vaša mikrovalna pećnica

2.3 Postavljanje okretne ploče

- Nikada nemojte postavljati stakleni pladanj naopako. Stakleni pladanj nikada ne smije biti ograničen.
- Tijekom kuhanja, uvijek se moraju upotrebljavati stakleni pladanj i potpora okretne ploče.
- Sva hrana i posude s hranom uvijek se moraju postaviti na stakleni pladanj za kuhanje.
- Ako stakleni pladanj ili potpora okretne ploče napuknu ili se slome, obratite se najbližem ovlaštenom servisnom centru.

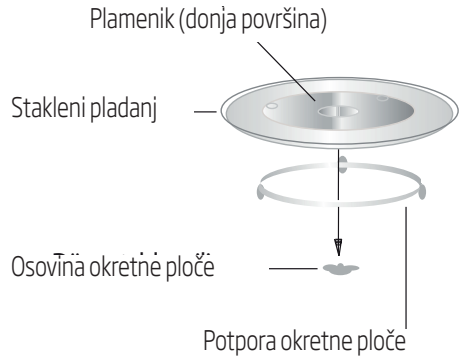

3 Postavljanje i povezivanje

3.1 Postavljanje i povezivanje

- Uklonite svu ambalažu i dodatke. Pregledajte ima li pećnica oštećenja poput udubljenja ili slomljenih vrata. Nemojte postavljati pećnicu ako je oštećena.
- Uklonite zaštitni sloj koji se nalazi na površini elementa mikrovalne pećnice.
- Nemojte uklanjati svijetlosmeđi Mica poklopac koji je pričvršćen u unutrašnjosti pećnice za zaštitu magnetrona.
- Uređaj je napravljen samo za uporabu u kućanstvu.
- Pećnica je namijenjena samo za ugradbenu upotrebu. Nije namijenjena za upotrebu na kuhinjskom pultu ili unutar elementa.
- Pogledajte posebne upute za postavljanje.
- Uređaj se može postaviti u element širine 60 cm koji je pričvršćen na zid (dubine najmanje 55 cm i 85 cm udaljen od poda).
- Uređaj je opremljen utikačem i mora se povezati samo na ispravno postavljenu uzemljenu utičnicu.

- Napon napajanja mora odgovarati naponu navedenom na tipskoj pločici.
- Samo ovlašteni serviseri smiju postavljati utičnicu i mijenjati priključni kabel. Ako nakon postavljanja utičnica više nije dostupna, sve-polni uređaj za isključenje mora postojati na strani za postavljanje s razmakom kontakta od najmanje 3 mm.
- Ne smiju se upotrebljavati prilagodnici, višesmerne utičnice i produžni kabeli. Preopterećenje može uzrokovati rizik od požara.



Dostupna površina može se zagrijati tijekom rada.



Nemojte preklapati ili savijati kabel napajanja.

3 Postavljanje i povezivanje

3.2 Ugradbeno postavljanje

3.2.1 Dimenzije namještaja za ugradbeno postavljanje

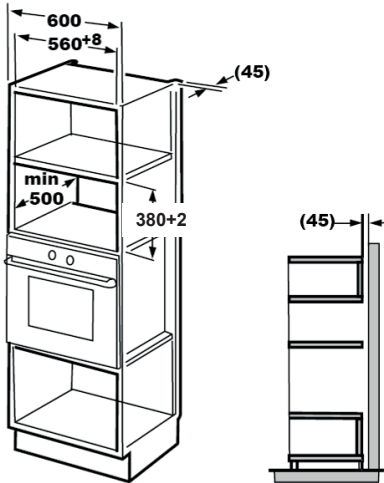

3.2.2 Priprema elementa

1. Pročitajte upute na donjem predlošku elementa i postavite predložak na donju plohu elementa.

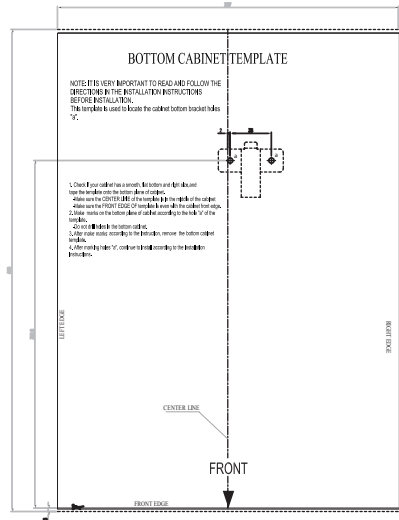
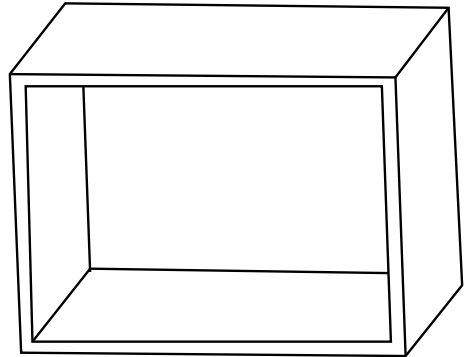

3 Postavljanje i povezivanje

2. Napravite oznake na donjoj plohi elementa prema oznakama „a“ na predlošku.

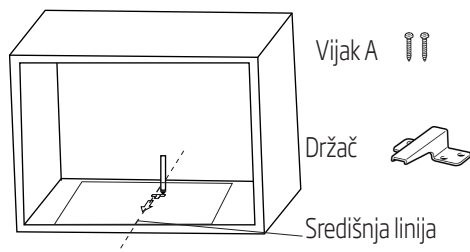

3. Uklonite donji predložak elementa i pričvrstite držač s pomoću vijka A.

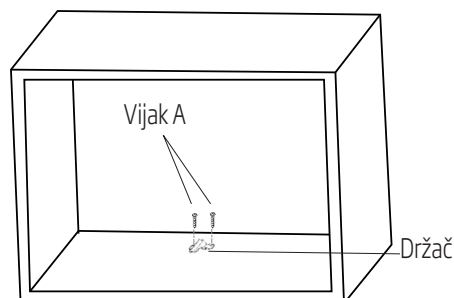

3.2.3 Pričvršćivanje pećnice

1. Postavite pećnicu u element.



Provjerite je li stražnja strana pećnice fiksirana držačem.



Nemojte preklapati ili savijati kabel napajanja.

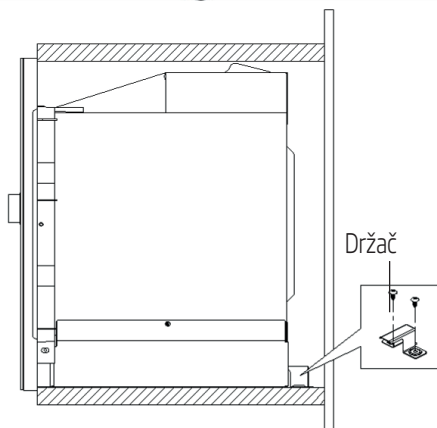
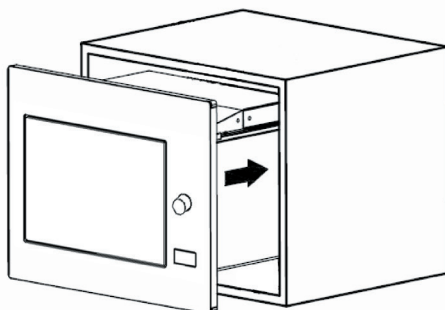

3 Postavljanje i povezivanje

2. Otvorite vrata, pričvrstite pećnicu na element s pomoću vijka B kroz rupu za postavljanje. Zatim pričvrstite plastični poklopac okvira u rupu za postavljanje.

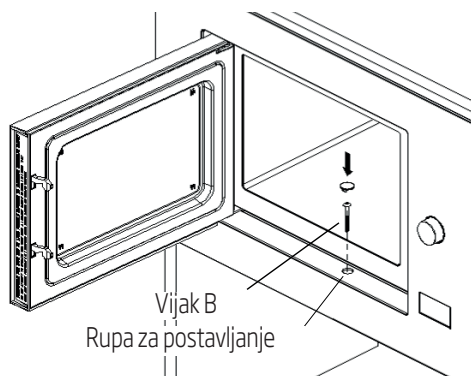

3.3 Radio smetnje



Rad mikrovalne pećnice može uzrokovati smetnje kod radiouređaja, TV-prijemnika i sličnih uređaja.

- Postavite pećnicu što je dalje moguće od radiouređaja i TV-prijemnika. Rad mikrovalne pećnice može uzrokovati smetnje u radio ili TV-prijemu.
- 2. Uključite pećnicu u standardnu utičnicu za kućanstvo. Provjerite jesu li napon i frekvencija jednaki kao i napon i frekvencija na tipskoj pločici.
- Ako dođe do smetnji, one se mogu smanjiti ili ukloniti poduzimanjem mjera opreza u nastavku:
- Očistite vrata i površinu zatvaranja pećnice.
- Ponovo postavite smjer antene radiouređaja ili TV-prijemnika.
- Premjestite pećnicu ovisno o lokaciji prijemnika.
- Postavite mikrovalnu pećnicu dalje od prijemnika.
- Uključite mikrovalnu pećnicu u drugi utikač, kako bi mikrovalna pećnica i prijemnik bili na različitim linijama.

3.4 Osnove kuhanja mikrovalnim uređajima

- Pažljivo pripremajte hranu. Ostatke postavite izvan posude.
- Pazite na vrijeme kuhanja. Kuhajte u najkraće naznačenom vremenu, a zatim dodajte još vremena ako je to potrebno. Prekuhana hrana može uzrokovati nastanak dima ili može zagorjeti.
- Prekrite hranu tijekom kuhanja. Prekrivanje hrane sprečava prskanje i pomaže osigurati da je hrana ravnomjerno kuhana.
- Okrenite hranu poput peradi i hamburgera tijekom kuhanja u mikrovalnoj pećnici da biste ubrzali kuhanje te vrste hrane. Veći komadi hrane poput pečenke moraju se okrenuti najmanje jednom.
- Hranu poput mesnih okruglica okrenite naopako jednom usred kuhanja i međusobno ih zamijenite sa sredine posude na vanjsku stranu.

3.5 Upute za uzemljenje

Uređaj se mora uzemljiti. Pećnica ima kabel za uzemljenje s uzemljenim utikačem. Uređaj se mora ispravno uključiti na zidnu utičnicu, postaviti i uzemljiti. Sustav uzemljenja omogućuje žicu za odvod električne struje u slučaju kratkog spoja te smanjuje rizik od strujnog udara. Preporučujemo upotrebu električnog kruga namijenjenog za pećnicu. Rad s visokim naponom opasan je i može uzrokovati požar u dogledno nesreće koje mogu oštetiti pećnicu.



UPOZORENJE: Nepravilna upotreba uzemljenog utikača može uzrokovati strujni udar.



Ako imate bilo kakvih pitanja o uzemljenju i električnim uputama, obratite se kvalificiranom električnom tehničaru ili servisnom osoblju.

3 Postavljanje i povezivanje



Proizvođač i/ili prodavač ne prihvaćaju odgovornost za ozljede ili štetu na pećnici koja je nastala ako se nisu slijedili postupci električnog povezivanja.

3.6 Test posuđa

Nikada nemojte uključivati mikrovalnu pećnicu ako je prazna. Jedina je iznimka test posuđa u sljedećem odjeljku. Neke vrste nemetalnog posuđa možda neće biti prikladne za upotrebu u mikrovalnoj. Ako niste sigurni je li posuđe prikladno za mikrovalnu, možete provesti sljedeći test.

1. Postavite prazno posuđe za testiranje u mikrovalnu pećnicu, zajedno s čašom prikladnom za upotrebu u mikrovalnoj, napunjenom s 250 ml vode.
2. Uključite mikrovalnu pećnicu na maksimalnu snagu na 1 minutu.
3. Oprezno provjerite temperaturu posuđa koje testirate. Ako se zagrijalo, nije prikladno za upotrebu u mikrovalnoj.
4. Nikada nemojte premašiti vrijeme rada od 1 minute. Ako primijetite iskre tijekom rada od 1 minute, zaustavite rad mikrovalne pećnice. Posuđe koje uzrokuje nastanak iskri nije prikladno za upotrebu u mikrovalnoj.

Popis u nastavku općeniti je vodič koji će vam pomoći u izboru prikladnog posuđa.

Kuhinjsko posuđe	Mikrovalna	Roštilj	Kombinacija
Staklo otporno na toplinu	Da	Da	Da
Staklo koje nije otporno na toplinu	Ne	Ne	Ne
Keramika otporna na toplinu	Da	Da	Da
Plastična posuda prikladna za mikrovalnu pećnicu	Da	Ne	Ne
Papirnato posuđe	Da	Ne	Ne
Metalni pladanj	Ne	Da	Ne
Metalna rešetka	Ne	Da	Ne
Aluminijska folija i poklopci od folije	Ne	Da	Ne
Pjenasti materijali	Ne	Ne	Ne

4 Rad

4.1 Kontrolna ploča



Mikrovalna



Roštilj/Kombinacija



Odmrzavanje
prema vremenu



Odmrzavanje
prema težini



Kuhinjski programator
vremena / Sat



Kreni/+30 sek./Potvrdi



Zaustavi/Prekini



Tipka za otvaranje vrata

4.2 Upute za uporabu

4.2.1 Postavljanje vremena

Kada je mikrovalna pećnica uključena, na LED zaslonu prikazat će se „0:00“ i zvučni će se signal oglasiti jednom.

1. Dvaput pritisnite i znamenke za sate počët će treperiti.
2. Okrenite da biste namjestili sat; unesena vrijednost mora biti između 0 i 23 sata.
3. Pritisnite i znamenke za minute počët će treperiti.
4. Okrenite da biste namjestili minute; unesena vrijednost mora biti između 0 i 59 sata.
5. Pritisnite da biste završili postavljanje vremena. Treperit će simbol „:“ i vrijeme će zasvijetliti.



Ako pritisnete tijekom postavke vremena, pećnica će se automatski vratiti na prethodni način.

4.2.2 Kuhanje s mikrovalnom pećnicom

1. Pritisnite i na LED zaslonu prikazat će se „P100“.
2. Ponovo pritisnite ili okrenite da biste odabrali željenu jačinu. Svaki put kada pritisnete tipku, prikazat će se „P100“, „P80“, „P50“, „P30“ ili „P10“.
3. Pritisnite da biste potvrdili i okrenite da biste postavili vrijeme kuhanja na vrijednost između 0:05 i 95:00.
4. Ponovo pritisnite da biste počeli kuhati.



Primjer: Ako želite upotrebljavati 80 % mikrovalne snage da biste kuhali 20 minuta, možete upravljati pećnicom sljedećim koracima.

5. Jednom pritisnite i na zaslonu će se prikazati „P100“.
6. Još jednom pritisnite i okrenite da biste mikrovalnu snagu postavili na 80 %.
7. Pritisnite da biste potvrdili i na zaslonu će se prikazati „P 80“.
8. Okrenite da biste podesili vrijeme kuhanja dok se na pećnici ne prikaže „20:00“.
9. Pritisnite da biste počeli kuhati.

Koraci za podešavanje vremena na gumbu za kodiranje su:

Postavljanje trajanja	Količina povećanja
0 - 1 minuta	5 sekundi
1 - 5 minuta	10 sekundi
5 - 10 minuta	30 sekundi
10 - 30 minuta	1 minuta
30 - 95 minuta	5 minuta

Upute za tipkovnicu mikrovalne pećnice

Redoslijed	Zaslon	Mikrovalna snaga
1	P100	100 %
2	P80	80 %
3	P50	50 %
4	P30	30 %
5	P10	10 %

4.3 Kuhanje u načinu roštilja ili kombiniranom načinu

1. Pritisnite i na LED zaslonu prikazat će se „G“. Neprestano pritišćite ili okrenite da biste odabrali željenu jačinu. Svaki put kada pritisnete tipku, prikazat će se „G“, „C-1“ ili „C-2“.
2. Pritisnite da biste potvrdili i okrenite da biste postavili vrijeme kuhanja na vrijednost između 0:05 i 95:00.
3. Ponovo pritisnite da biste počeli kuhati.



Primjer: Ako želite upotrebljavati 55 % mikrovalne snage i 45 % snage roštilja (C-1) da biste kuhali 10 minuta, možete upravljati pećnicom sljedećim koracima.

1. Jednom pritisnite i na zaslonu će se prikazati „G“.
1. Još jednom pritisnite ili okrenite da biste odabrali način kombinacije 1.
1. Pritisnite da biste potvrdili i na zaslonu će se prikazati „C-1“.
1. Okrenite da biste podesili vrijeme kuhanja dok se na pećnici ne prikaže „10:00“.
1. Pritisnite (Kreni/+30 Sek./Potvrđi) da biste počeli kuhati.

(Roštilj/Kombinirano) Upute za tipkovnicu

Redoslijed	Zaslon	Mikrovalna snaga	Roštilj Snaga
1	G	0 %	100 %
2	C-1	55 %	45 %
3	C-2	36 %	64 %

4 Rad



Kada prođe pola vremena za roštilj, pećnica se dvaput oglasi i to je normalno. Za bolji učinak roštilja trebali biste okrenuti hranu, zatvoriti vrata i zatim pritisnuti "▶" da biste nastavili kuhati. Ako nije provedena niti jedna radnja, pećnica će nastaviti kuhati.

4.4 Brzi početak

1. U načinu čekanja pritisnite "▶" da biste počeli kuhati s mikrovalnom snagom od 100 %. Svaki put kada pritisnete tipku, vrijeme kuhanja povećavat će se do 95 minuta u koracima od 30 sekundi.
2. U načinu kuhanja, roštilja i kombinaciji kuhanja ili odmrzavanja prema vremenu, vrijeme kuhanja povećat će se za 30 sekundi svaki put kada pritisnete "▶".
3. U načinu čekanja okrenite "👤" u smjeru suprotnom od kazaljke na satu da biste postavili vrijeme kuhanja kako biste kuhali s mikrovalnom snagom od 100 % i pritisnite "▶" za početak kuhanja.



U automatskom meniju i načinima odmrzavanja prema težini, pritisak na "▶" neće povećati vrijeme kuhanja.

4.5 Odmrzavanje prema vremenu

1. Jednom pritisnite "👤".
2. Okrenite "👤" da biste odabrali vrijeme odmrzavanja. Maksimalno vrijeme je 95 minuta.
3. Pritisnite "▶" da biste počeli odmrzavati. Jačina odmrzavanja je P30 i ne može se promijeniti.

4.6 Odmrzavanje prema težini

1. Jednom pritisnite "👤".
2. Okrenite "👤" da biste odabrali težinu hrane od 100 to 2000 g.
3. Pritisnite "▶" da biste počeli odmrzavati.

4.7 Kuhinjski programator vremena (brojač)

Pećnica je opremljena automatskim brojačem koji nije povezan s funkcijama pećnice i može se zasebno upotrebljavati u kuhinji (može se postaviti na maks. 95 minuta.)

1. Jednom pritisnite "🕒" i na LED zaslonu prikazat će se 00:00.
2. Okrenite "👤" da biste unijeli ispravno vrijeme.
3. Pritisnite "▶" da biste potvrdili postavku.
4. Kada odbrojavanje od unesenog vremena dosegne 00:00, zvučni će se signal oglasiti 5 puta. Ako je postavljeno vrijeme (sustav od 24 sata), trenutačno će se vrijeme prikazati na LED zaslonu.

Pritisnite "🕒" da biste prekinuli programator vremena u bilo koje vrijeme.



Kuhinjski programator vremena funkcionira drugačije od sustava od 24 sata. Kuhinjski programator vremena samo je programator vremena.

4.8 Automatski meni

1. Okrenite "👤" u smjeru kazaljke na satu da biste odabrali željeni meni. Prikazat će se meniji između „A-1“ i „A-8“, odnosno pizza, meso, povrće, tjestenina, krumpir, riba, piće i kokice.
2. Pritisnite "▶" da biste potvrdili.
3. Okrenite "👤" da biste izabrali zadanu težinu u skladu s grafikonom menija.
4. Pritisnite "▶" da biste počeli kuhati.

4 Rad



Primjer: Ako želite upotrijebiti „Automatski meni“ za kuhanje 350 g ribe:

1. Okrenite u smjeru kazaljke na satu dok se na zaslonu ne prikaže „A-6“.
2. Pritisnite da biste potvrdili.
3. Okrenite da biste odabrali težinu ribe dok se na zaslonu ne prikaže „350“.
4. Pritisnite da biste počeli kuhati.

Meni automatskog kuhanja

Meni	Težina	Zaslon
 A-1 Pizza	200 g	200
	400 g	400
 A-2 Meso	250 g	250
	350 g	350
	450 g	450
 A-3 Povrće	200 g	200
	300 g	300
	400 g	400
 A-4 Tjestenina	50 g (s 450 ml hladne vode)	50
	100 g (s 800 ml hladne vode)	100
 A-5 Krumpir	200 g	200
	400 g	400
	600 g	600
 A-6 Riba	250 g	250
	350 g	350
	450 g	450
 A-7 Piće	1 čaša (120 ml)	1
	2 čaše (240 ml)	2
	3 čaše (360 ml)	3



A-8 Kokice

50 g

50

100 g

100

4.9 Kuhanje u više koraka

Za kuhanje se najviše mogu upotrebljavati 2 koraka. U kuhanju u više koraka, ako je jedan korak odmrzavanje, onda se odmrzavanje mora postaviti u prvi korak.



Ako želite odmrzavati hranu 5 minuta i zatim kuhati s mikrolvalnom snagom od 80 % tijekom 7 minuta, izvršite sljedeće korake:

1. Jednom pritisnite .
2. Okrenite da biste odabrali vrijeme odmrzavanja dok se na zaslonu ne prikaže „5:00“.
3. Jednom pritisnite i na zaslonu će se prikazati „P100“.
4. Još jednom pritisnite i okrenite da biste mikrolvalnu snagu postavili na 80 %.
5. Pritisnite da biste potvrdili i na zaslonu će se prikazati „P 80“.
6. Okrenite da biste podesili vrijeme kuhanja dok se na pećnici ne prikaže „7:00“.
7. Pritisnite da biste počeli kuhati. Zvučni će se signal oglasiti jednom za prvi korak i odbrojavanje vremena odmrzavanja započeti će. Zvučni će se signal oglasiti još jednom kada unosite drugi korak kuhanja. Zvučni će se signal oglasiti 5 puta na kraju kuhanja.



4.10 Funkcija upita

1. U načinima mikrolvalne, roštilja i u kombiniranom načinu pritisnite ili i trenutna razina snage prikazat će se na 3 sekunde. Nakon 3 sekunde, pećnica će se vratiti na prethodni način.

4 Rad

2. Tijekom kuhanja, pritisnite  i trenutačno će se vrijeme prikazati na 3 sekunde.

4.11 Zaštita za djecu

1. **Zaključavanje:** U stanju čekanja pritisnite  3 sekunde i oglasit će se zvučni signal koji označava da je uključena zaštita za djecu. Ako je vrijeme već postavljeno, prikazat će se i trenutačno vrijeme; u suprotnome, na LED zaslonu prikazat će se .
2. **Otključavanje:** Da biste isključili zaštitu za djecu, pritisnite  3 sekunde i oglasit će se zvučni signal koji označava da je isključena zaštita za djecu.

4.12 Otvaranje vrata pećnice

Pritisnite  i vrata pećnice otvorit će se.



Ako se vrata ne mogu otvoriti s pomoću tipke „otvori vrata“ u  (npr. zbog nestanka struje), vrata možete otvoriti s pomoću vakumskog podizača za ručno otvaranje vrata.

5 Čišćenje i održavanje

5.1 Čišćenje



UPOZORENJE: Nikada nemojte upotrebljavati benzin, otapala, abrazivna sredstva za čišćenje, metalne predmete ili tvrde četke.



UPOZORENJE: Ne uranjajte uređaj u vodu ili bilo koju drugu tekućinu.

- Isključite uređaj i isključite ga iz utičnice.
- Pustite da se uređaj ohladi do kraja.
- Držite unutrašnjost pećnice čistom. Kada se hrana ili prolivena tekućina zalijepi na stranice pećnice, obrišite vlažnom krpom. Ako se pećnica jako zaprlja, može se upotrebljavati blagi deterdžent. Izbjegavajte upotrebu sprejeva i ostalih jakih sredstava za čišćenje, jer mogu uzrokovati mrlje, tragove i neprozirnost na površini vrata.
- Vanjske površine pećnice moraju se čistiti vlažnom krpom. Nemojte dopustiti ulazak vode iz ventilacijskih otvora kako biste spriječili oštećenje radnih dijelova pećnice.
- Često brišite obje strane vrata i stakla, brtvi na vratima i dijelova blizu brtvi s vlažnom krpom da biste uklonili mrlje od prskanja hrane ili tekućine. Nemojte upotrebljavati abrazivna sredstva za čišćenje.
- Nemojte dopustiti da se upravljačka ploča smoči. Čistite samo vlažnom mekom krpom. Ostavite vrata otvorena da biste spriječili slučajaj rad tijekom čišćenja upravljačke ploče.
- Ako se para nakupi unutar ili oko vrata, obrišite je mekom krpom. Do ovoga može doći ako mikrovalna pećnica radi u vlažnim uvjetima. To je normalno.
- U nekim ćete slučajevima morati ukloniti stakleni pladanj zbog čišćenja. Operite pladanj u toploj vodi sa sapunom ili u perilici za suđe.
- Prsten s kotačićima trebao bi se redovito čistiti da bi se izbjegla prevelika buka.
- Trebalo bi biti dovoljno obrisati donju površinu pećnice blagim deterdžentom. Prsten s kotačićima može se prati u toploj vodi sa sapunom ili u perilici za suđe. Kada uklonite prsten s kotačićima iz unutrašnjeg donjeg dijela pećnice zbog čišćenja, osigurajte da ga postavite na ispravno mjesto dok ga zamjenjujete.
- Za uklanjanje neugodnih mirisa iz pećnice, postavite čašu vode i soka i koru limuna u duboku posudu prikladnu za upotrebu u mikrovalnoj te uključite pećnicu na 5 minuta u načinu mikrovalne. Temeljito obrišite i osušite suhom krpom.
- Kada je potrebno zamijeniti svjetiljku u pećnici, obratite se ovlaštenom servisu.
- Pećnica se mora redovito čistiti i ostaci hrane trebaju se ukloniti. Ako se pećnica ne održava čistom, to može uzrokovati površinska oštećenja koja mogu negativno utjecati na vijek trajanja uređaja i to može uzrokovati potencijalne rizike.
- Nemojte odlagati uređaj s kućanskim otpadom; stare se pećnice trebaju odlagati u posebne centre za otpad, ovisno o gradskoj upravi.
- Kada se mikrovalna pećnica upotrebljava u funkciji roštilja, može se pojaviti mala količina dima i neugodnog mirisa koji će nestati nakon određenog vremena upotrebe.

5.2 Pohrana

- Ako ne planirate koristiti uređaj dulje vrijeme, pažljivo ga pohranite.
- Provjerite da je uređaj isključen iz struje, da se ohladio i da je u potpunosti suh.
- Pohranite uređaj na hladnom i suhom mjestu.
- Držite uređaj podalje od dosega djece.

5 Čišćenje i održavanje

5.3 Rukovanje i transport

- Za vrijeme rukovanja i transporta nosite uređaj u njegovom originalnom pakiranju.
- Pakiranje štiti uređaj od fizičkih oštećenja.
- Ne stavljajte teške predmete na uređaj ili na pakiranje. Uređaj se može oštetiti.

6 Rješavanje problema

Normalno	
Mikrovalna pećnica ometa TV-prijem	Tijekom rada mikrovalne pećnice, može doći do smetnji u radio i TV-prijemu. Te su smetnje slične kao i one uzrokovane malim električnim uređajima poput miksera, usisavača i električnog sušila za kosu. To je normalno.
Svjetlo pećnice prigušeno je	Tijekom mikrovalnog kuhanja niske snage, svjetlo pećnice može biti prigušeno. To je normalno.
Para se nakuplja na vratima, vrući zrak izlazi iz otvora	Tijekom kuhanja, para može izlaziti iz hrane. Većina te pare izaći će kroz otvore. Ali dio se može nakupiti na hladnim mjestima poput vrata pećnice. To je normalno.
Pećnica se slučajno uključila, a unutra nema hrane.	Pećnica se ne smije uključiti ako u njoj nema hrane. To je vrlo opasno.

Problem	Mogući uzrok	Rješenje
Pećnica se ne može uključiti.	1) Kabel napajanja nije ispravno uključen.	Isključite ga. Zatim ga ponovo uključite nakon 10 sekundi.
	2) Osigurač je pregorio ili je aktiviran prekidač strujnog kruga.	Zamijenite osigurač ili ponovo postavite prekidač strujnog kruga (koji je popravilo profesionalno osoblje naše tvrtke).
	3) Problem s utičnicom.	Isprobajte utičnicu s drugim električnim uređajima.
Pećnica se ne zagrijava.	4) Vrata nisu ispravno zatvorena.	Ispravno zatvorite vrata.
Staklena okretna ploča proizvodi buku tijekom rada mikrovalne pećnice	5) Okretna ploča i dno pećnice su prljavi.	Pogledajte odjeljak „Čišćenje i održavanje“ za čišćenje prljavih dijelova.
Pećnica prikazuje pogrešku E-3 i ne radi	6) Vrata pećnice ne otvaraju se (zbog prepreke ispred vrata, niskog napona itd.)	Isključite je. Zatim je ponovo uključite nakon 10 sekundi.



Пожалуйста, сначала внимательно прочитайте данное руководство!

Уважаемый покупатель!

Благодарим Вас за то, что отдали предпочтение изделию Веко. Мы надеемся, что вы получите наилучшие результаты от его использования: прибор был изготовлен с обеспечением высокого качества на базе новейших технологий. Поэтому внимательно прочитайте данное руководство пользователя и все другие сопроводительные документы перед использованием устройства. Рекомендуется сохранить данный документ в качестве справочного пособия для дальнейшего использования. При передаче устройства какому-либо другому лицу приложите к нему руководство пользователя. Соблюдайте все предупреждения и информацию в руководстве пользователя.

Значения Символов

В различных разделах данного руководства пользователя используются следующие обозначения:

	Важная информация и полезные советы по использованию.
	Предупреждения о ситуациях, опасных для жизни и имущества.
	Предупреждение о горячих поверхностях.
	Предупреждение об опасности поражения электрическим током.



Данный электроприбор произведен на экологически чистых современных заводах, без причинения вреда природе.

1 Важные инструкции по безопасности и охране окружающей среды

Важные инструкции по технике безопасности **Внимательно прочитайте и сохраните инструкции для дальнейшего использования.**

1.1 Предупреждение о соблюдении техники безопасности

Этот раздел содержит инструкции по технике безопасности, которые помогут защититься от риска пожара, поражения электрическим током, вредного воздействия в результате утечки микроволновой энергии, травм или повреждения имущества. В случае неисполнения данных инструкций гарантия аннулируется.

- Микроволновая печь Веко соответствует действующим стандартам безопасности. Поэтому, во избежание опасности, в случае повреждения прибора или кабеля питания необходим их ремонт/замена дилером, сервисным центром, специалистом или аналогичной авторизованной сервисной службой. Некачественный или неквалифицированный ремонт может повлечь риски и представлять опасность для потребителя.
- Прибор предназначен для использования в домашних условиях и для схожих целей, например:
 - поварским персоналом в магазинах, офисах и других рабочих средах;
 - Фермы
 - Постояльцами в гостиницах и других жилых средах;
 - В заведениях типа «ночлег и завтрак».

1 Важные инструкции по безопасности и охране окружающей среды

- Она не пригодна для промышленного или лабораторного использования.
- Не пытайтесь запустить печь, когда ее дверца открыта, иначе вы можете подвергнуться вредному воздействию микроволновой энергии. Запрещается отключать или взламывать предохранительные замки.
- Микроволновая печь предназначена для подогрева продуктов питания и напитков. Сушка продуктов или одежды, а также подогрев грелок, тапочек, губок, влажных тканей и аналогичных предметов может привести к риску получения травм, возгоранию или пожару.
- Не помещайте никакие предметы между лицевой стороной и дверцей печи. Не допускайте скопления грязи или остатков чистящего средства на закрывающих поверхностях.
- Любые работы по обслуживанию, связанные со снятием крышки, обеспечивающей защиту от воздействия микроволновой энергии, должны выполняться уполномоченными лицами/сервисным центром. Любое другое вмешательство опасно.
- Ваш продукт предназначен для приготовления, разогрева и размораживания продуктов в домашних условиях. Его нельзя использовать в коммерческих целях.
- Ваша печь не предназначена для сушки живых существ.
- Не используйте прибор для сушки одежды или кухонных полотенец.
- Не используйте этот прибор на открытом воздухе, в ванных комнатах, во влажной среде или в местах, где он может намокнуть.

1 Важные инструкции по безопасности и охране окружающей среды

- Никакая ответственность или гарантийные претензии не принимаются за ущерб, возникший в результате неправильного использования или неправильного обращения с прибором.
- Не пытайтесь проводить ремонт прибора самостоятельно. Претензии по гарантии не принимаются в случае повреждений, вызванных ненадлежащим обращением.
- Используйте только оригинальные детали или детали, рекомендованные производителем.
- Не оставляйте изделие без присмотра во время работы.
- Всегда используйте прибор на устойчивой, ровной, чистой, сухой и нескользкой поверхности.
- Запрещается использовать прибор с внешним таймером или отдельной системой дистанционного управления.
- Перед первым использованием прибора очистите все детали. Смотрите подробно, приведенные в разделе «Очистка и обслуживание».
- Используйте прибор строго по назначению, как описано в данном руководстве.
- Во время работы прибор сильно нагревается. Следите за тем, чтобы не прикасаться к горячим частям внутри печи.
- Не допускайте работы печи, когда она пустая.
- Посуда может нагреться из-за тепла, передаваемого от нагретой пищи к посуде. Вам могут понадобиться перчатки для печи, чтобы держать посуду.
- Необходимо проверять, подходит ли посуда для ее помещения в микроволновую печь.

1 Важные инструкции по безопасности и охране окружающей среды

- Не ставьте печь на плиты или другие приборы, вырабатывающие тепло. В противном случае она может быть повреждена, и гарантия станет недействительной.
- При открытии крышек или фольги после приготовления пищи может выходить пар.
- Во время использования прибор и его доступные поверхности могут быть очень горячими.
- Дверца и внешнее стекло могут быть очень горячими во время использования прибора.
- Убедитесь, что ваш сетевой блок питания соответствует требованиям, приведенным на табличке прибора.
- Единственный способ отключить прибор от электросети - вынуть вилку из розетки.
- Используйте прибор только с заземленной розеткой.
- Никогда не используйте оборудование, если повреждена кабель питания или сам прибор.
- Не используйте прибор с удлинителем.
- Никогда не прикасайтесь к устройству или его вилке влажными или мокрыми руками.
- Размещайте прибор таким образом, чтобы всегда обеспечивался доступ к вилке.
- Не допускайте повреждения кабеля питания: не сжимайте, не сгибайте и не допускайте его трения об острые предметы. Держите кабель питания вдали от горячих поверхностей и открытого пламени.
- Убедитесь, что нет опасности, что шнур питания может быть случайно выдернут или кто-то может споткнуться о него во время использования прибора.
- Отключайте прибор от сети перед каждой чисткой и в нерабочее время.

1 Важные инструкции по безопасности и охране окружающей среды

- Не тяните за шнур питания устройства, чтобы отключить его от источника питания, и никогда не наматывайте шнур питания вокруг устройства.
- Не погружайте прибор, шнур питания или вилку в воду или другие жидкости. Не держите его под струей воды.
- В случае подогревания продуктов в пластиковых или бумажных контейнерах следить за печью в связи с возможностью воспламенения.
- Перед помещением пакетов в печь снимите проволоочные завязки и/или металлические ручки с бумажных или пластиковых пакетов.
- Если наблюдается дым, выключите или отключите прибор от сети, если это безопасно, и держите дверцу закрытой, чтобы погасить пламя.
- Не используйте микроволновую печь для хранения. Не оставляйте бумажные предметы, продукты для приготовления пищи или продукты внутри печи, когда она не используется.
- Содержимое бутылочек для кормления и банок с детским питанием должно быть перемешано, либо необходимо встряхнуть эти бутылочки или баночки, а также перед употреблением следует проверить температуру во избежание ожогов.
- Данное изделие относится к оборудованию ПНМ Группы 2 Класса В. Группы 2, включает все оборудование ПНМ (ISM, Industrial, Scientific and Medical / промышленное, научное и медицинское), в котором радиочастотная энергия генерируется и / или используется в форме электромагнитного излучения для обработки материалов, а также электроэрозионное оборудование.

1 Важные инструкции по безопасности и охране окружающей среды

- Оборудование класса В подходит для использования в домашних условиях и в учреждениях, напрямую подключенных к низковольтной электросети.
 - Не используйте растительное масло в печи. Горячее масло может повредить компоненты и материалы печи и даже вызвать ожоги кожи.
 - Прокалывайте продукты с толстой коркой, например картофель, кабачки, яблоки и каштаны.
 - Прибор нужно ставить тыльной стороной к стене.
 - Перед перемещением прибора зафиксируйте тарелку, чтобы не повредить ее.
 - Яйца в скорлупе и яйца, сваренные вкрутую, не следует подогревать в микроволновой печи, так как они могут взорваться (даже после завершения подогрева).
- ПРЕДУПРЕЖДЕНИЕ:** Если дверцы или дверные уплотнения повреждены, эксплуатация печи не допускается, пока она не будет отремонтирована квалифицированным специалистом.
- ПРЕДУПРЕЖДЕНИЕ:** Осуществление обслуживания или иных ремонтных операций, предполагающих снятие крышки, предназначенной для защиты от воздействия микроволновой энергии, лицом, не являющимся компетентным специалистом, представляет опасность.
- ПРЕДУПРЕЖДЕНИЕ:** Жидкости и другие продукты не должны подогреваться в плотно закрытых контейнерах, так как последние могут взорваться.
- Чистка данной печи должна осуществляться регулярно, при этом необходимо удалять любые остатки продуктов.
 - Над верхней поверхностью печи должно быть не менее 20 см свободного пространства.

1 Важные инструкции по безопасности и охране окружающей среды

- Не переваривайте пищу, иначе вы можете вызвать пожар.
 - Не используйте химические вещества и чистящие средства с паром для очистки прибора.
 - Рекомендуется соблюдать крайнюю осторожность при использовании рядом с детьми и людьми с ограниченными физическими, сенсорными или умственными способностями.
 - Этим прибором могут пользоваться дети в возрасте 8 лет и старше, а также люди с ограниченными физическими, сенсорными или умственными способностями или люди, не обладающие знаниями и опытом, если они находятся под присмотром в отношении безопасного использования продукта или если они проинструктированы соответствующим образом или осознают риски использования продукта. Дети не должны играть с данным прибором.
- Дети не должны выполнять процедуры очистки и технического обслуживания, если они не находятся под контролем старших.
- **Опасность удушья!** Храните все упаковочные материалы в недоступном для детей месте.
 - Из-за чрезмерного нагрева, возникающего в режиме гриля и комбинированном режиме, детям разрешается использовать эти режимы только под присмотром взрослых.
 - Храните изделие и шнур питания в недоступном для детей младше 8 лет месте.
 - Не готовьте еду прямо на стеклянной тарелке. Поместите продукты в соответствующие кухонные принадлежности, прежде чем помещать их в печь.
 - Использование металлических контейнеров для еды и напитков во время приготовления в микроволновой печи запрещено. В противном случае может возникнуть искрение.

1 Важные инструкции по безопасности и охране окружающей среды

- Микроволновую печь нельзя размещать в шкафу, который не соответствует инструкциям по установке.
- Микроволновая печь предназначена только для встраивания.
- Если встраиваемые приборы используются на высоте 900 мм над полом или выше, следует соблюдать осторожность, чтобы не сместить поворотную тарелку при извлечении контейнеров из прибора.
- Если встраиваемый продукт находится в шкафу с дверцей, продукт должен работать с открытой дверцей шкафа.

1.2 Соответствие требованиям Директивы WEEE (директива ЕС об отходах электрического и электронного оборудования) и утилизация отработавшего прибора:

Данное устройство соответствует Директиве ЕС WEEE по ограничению использования вредных веществ (2012/19/EU). Данный прибор имеет классификационный знак для отработанного электрического и электронного оборудования (WEEE).



Такой знак означает, что после завершения эксплуатации прибор запрещается выбрасывать вместе с прочими бытовыми отходами. Использованное устройство необходимо вернуть в официальный пункт приема утилизируемых электрических и электронных устройств. Чтобы найти такие системы приема утиля, обратитесь в местные уполномоченные органы или к розничным продавцам, у которых был приобретен продукт. Каждое домашнее хозяйство выполняет важную роль в восстановлении и утилизации старого оборудования. Надлежащая утилизация отработавшего устройства позволяет предотвратить возможные негативные последствия для окружающей среды и здоровья человека.

1.3 Соответствие требованиям Директивы RoHS

Приобретенный Вами прибор соответствует требованиям Директивы RoHS EC (2011/65/EU). В нем не содержится вредных и запрещенных материалов, указанных в данной Директиве.

1.4 Информация об упаковке



Материалы упаковки устройства произведены из перерабатываемого сырья в соответствии с нашими национальными нормами по защите окружающей среды. Запрещается выбрасывать упаковочные материалы вместе с бытовыми и другими отходами. Отправьте их в точки сбора упаковочных материалов, указанные местными органами власти.

2 Ваша микроволновая печь

2.1 Обзор

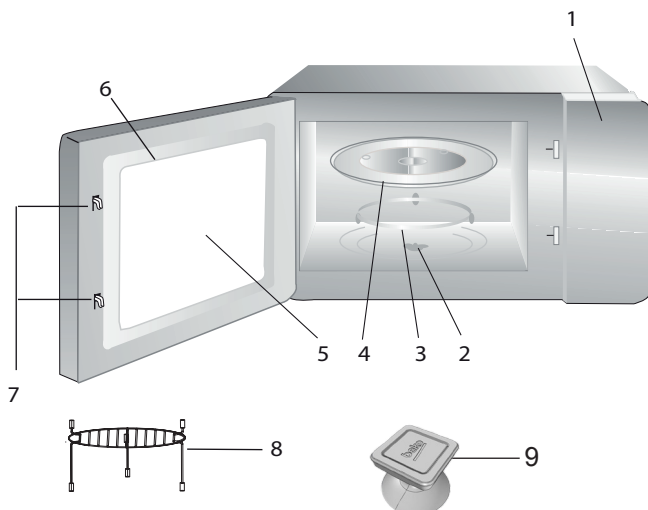

Описание прибора

1. Панель управления
2. Вал вращающегося стеклянного подноса
3. Опора вращающегося стеклянного подноса
4. Стеклянный поднос
5. Окно печи
6. Дверца
7. Система предохранительной блокировки дверцы
8. Решетка гриль (используется только в режиме готовки «гриль», размещается на стеклянном подносе)
9. Вакуумный подъемник для открытия дверцы вручную

2.2 Технические характеристики

Потребляемая мощность	230 В~50 Гц, 1450 Вт (Микроволновый режим) 1000 W (Гриль)
Выходная мощность	900 Вт
Рабочая частота	2450 МГц
Внешние габариты (В* Д* Ш)	388*595*400 мм
Объем печи	25 литров
Масса нетто	18.5 кг

Права на технические и дизайнерские изменения защищены.

Значения, указанные на маркировке электроприбора или в сопроводительных документах к нему, получены в лабораторных условиях согласно требованиям соответствующих стандартов. Фактические данные могут отличаться в зависимости от режима эксплуатации электроприбора и условий окружающей среды. Значения мощности даны для напряжения 230 В.

2 Ваша микроволновая печь

2.3 Установка вращающегося стеклянного подноса

- Запрещается устанавливать стеклянный поднос вверх дном. Стеклянный поднос не должен ни во что упираться.
- Во время готовки должны быть задействованы как вращающийся стеклянный поднос, так и его опора.
- При приготовлении пищи и емкости с пищей должны помещаться на стеклянный поднос.
- При растрескивании или поломке стеклянного подноса или его опоры необходимо обратиться в сервисный центр.

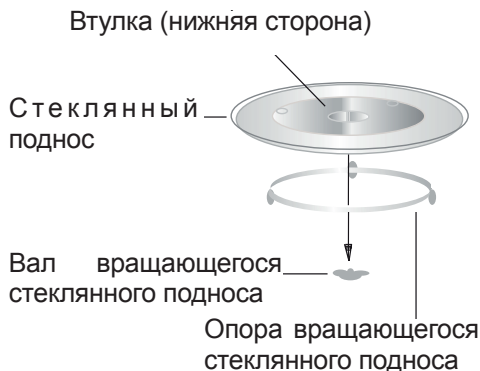

3 Установка и подключение

3.1 Установка и подключение

- Освободите прибор от упаковочных материалов, выньте из него принадлежности. Осмотрите печь на предмет наличия повреждений, таких как вмятины или дефекты дверцы. Если печь имеет повреждения, то устанавливать ее нельзя.
- Удалите защитную пленку с поверхности корпуса микроволновой печи.
- Не снимайте пластину светло-коричневого цвета, закрепленную в полости печи для защиты магнетрона.
- Этот прибор предназначен только для бытового применения.
- Печь предназначена только для использования во встроеном варианте. Она не предназначена для установки на столе или внутри шкафа.
- Соблюдайте указания по установке печи.
- Электроприбор устанавливается в настенный шкаф шириной 60 см (глубиной по меньшей мере 55 см, на высоте 85 см от пола).
- Штепсельную вилку электроприбора допускается включать в установленную с соблюдением соответствующих норм и заземленную розетку.
- Напряжения сети питания должно соответствовать номиналу, указанному на паспортной табличке.
- Установку розетки и замену соединительного кабеля должен производить только уполномоченный персонал сервисной службы. Если длина шнура с вилкой недостаточна для включения в розетку, то на месте установки должно быть предусмотрено устройство отключения с зазором между контактами по меньшей мере 3 мм.

3 Установка и подключение

- Запрещается использовать переходники, разветвители и удлинители. Перегрузка может привести к возникновению пожара.



Доступные поверхности могут нагреваться в процессе работы.



Нужно следить за тем, чтобы кабель питания не был пережат и не перегибался.

3.2 Встроенный монтаж

3.2.1 Размеры мебели для встроенного монтажа

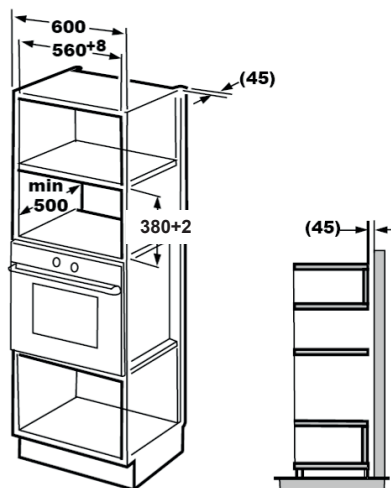

3.2.2 Подготовка шкафа

1. Прочтите инструкции на шаблоне для шкафа, разместите шаблон на днище шкафа.

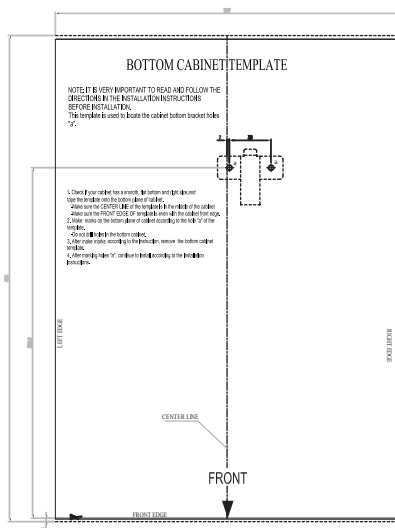
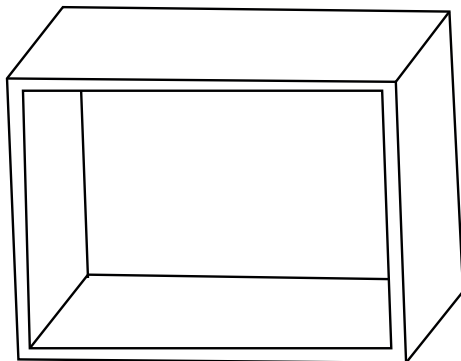

3 Установка и подключение

2. Сделайте разметку на днище шкафа по меткам «а» на шаблоне.



3. Уберите разметочный шаблон и закрепите кронштейн винтом А.

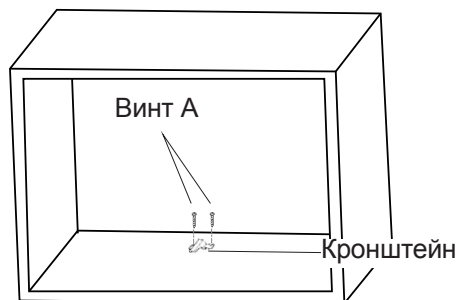

3.2.3 Крепление печи

1. Установите печь в шкаф.



Проследите за тем, чтобы задняя часть печи села в кронштейн.



Следите за тем, чтобы кабель питания не был пережат и не перегибался.

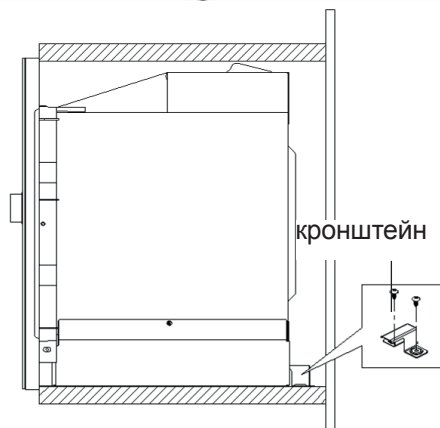
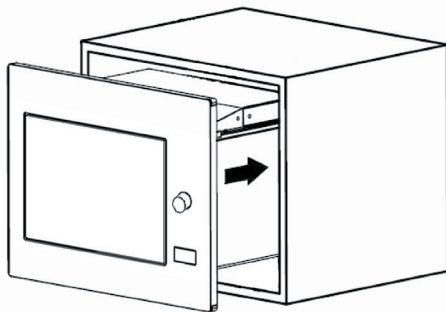

3 Установка и подключение

2. Откройте дверцу, прикрепите печь к шкафу винтом В, вставив его в монтажное отверстие. Затем установите пластиковую крышку из установочного комплекта в монтажное отверстие.

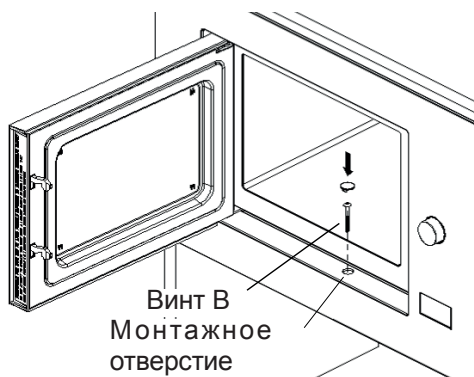

3.3 Радиопомехи



При работе микроволновой печи возможно создание помех для радиоприемников, телевизоров и аналоговых электроприборов.

- Печь следует устанавливать на максимальном удалении от радиоаппаратуры и телевизоров. При работе микроволновой печи возможно создание помех приему радиовещательных или телевизионных программ.
- 2. Включите печь в стандартную бытовую розетку. Проследите за тем, чтобы напряжение и частота соответствовали значениям, указанным на паспортной табличке изделия.
- В случае возникновения помех их можно снизить или устранить путем реализации следующих мер.
- Очистите дверцу и уплотнительную поверхность печи.

- Повторно отрегулируйте направление антенны радиоприемника или телевизора.
- Переместите печь в другое место, учитывая положение приемника.
- Установите микроволновую печь вдали от приемника.
- Включите микроволновую печь в другую розетку, чтобы печь и приемник были подключены к разным линиям.

3.4 Принципы приготовления пищи в микроволновой печи

- Тщательно подготовьте пищевые продукты. Уберите остатки с блюда.
- Тщательно соблюдайте время приготовления. Для готовки следует устанавливать кратчайшее указанное для данного продукта время, при необходимости установите дополнительное время готовки. При чрезмерно длительной готовке пищи может появиться дым, либо она может сгореть.
- При готовке пищу следует накрывать. Если пища накрыта, это предохраняет печь от разбрызгивания и обеспечивает равномерную готовку.
- При приготовлении в микроволновой печи таких блюд, как птица или гамбургеры, их следует переворачивать, что ускорит готовку такой пищи. Продукты большего размера, такие как жаркое, необходимо переворачивать, по меньшей мере, один раз.
- Такие продукты, как фрикадельки, следует переворачивать один раз по истечении половины времени готовки, а также менять их местами друг с другом, перемещая от центра блюда к его краям.

3 Установка и подключение

3.5 Инструкции по заземлению

Данный электроприбор необходимо заземлить. Печь укомплектована кабелем заземления с заземленной вилкой. Электроприбор включается в розетку, установленную и заземленную в соответствии с действующими нормами. Система заземления служит для отведения тока в случае короткого замыкания и снижает риск получения электротравмы. Печь рекомендуется включать в отдельную линию питания. Высокое напряжение представляет опасность и может стать причиной пожара или других несчастных случаев, а также повреждения печи.



ПРЕДОСТЕРЕЖЕНИЕ:

Неправильное подключение заземляющего штепселя может стать причиной электротравмы.



Если у вас возникли вопросы относительно инструкций по заземлению и подключению питания, обратитесь к квалифицированному специалисту-электротехнику или к сервисному персоналу.



Производитель и/или торговый посредник не несут ответственности за травмы или ущерб, причиненный печи, если они получены вследствие нарушения порядка подключения печи.

3.6 Проверка посуды

Запрещается включать пустую микроволновую печь. Единственным исключением является проверка посуды, порядок которой описан в следующем разделе. Некоторые виды неметаллической посуды непригодны к использованию в микроволновой печи.

Если вы не уверены, пригодна ли ваша посуда для использования в микроволновой печи, можно выполнить следующую проверку.

1. Поместите в микроволновую печь пустую посуду, которую нужно проверить, установите туда же стакан из материала, пригодного к использованию в печи, наполнив его 250 мл воды.
2. Включите микроволновую печь на полную мощность на 1 минуту.
3. Проверьте температуру посуды, которую проверяете. Если посуда нагревается, то она непригодна к использованию в микроволновой печи.
4. Запрещается превышать время в 1 минуту. Если в течение 1 минуты работы отмечается образование дуги, выключите микроволновую печь. Посуда, вызывающая появление дуги, непригодна к использованию в микроволновой печи.

3 Установка и подключение

Далее приводятся общие рекомендации, которые помогут вам правильно подобрать посуду.

Посуда для готовки	Микроволновый режим	Гриль	Комбинированный режим
Термостойкое стекло	Да	Да	Да
Нетермостойкое стекло	Нет	Нет	Нет
Термостойкая керамика	Да	Да	Да
Пластиковое блюдо, пригодное для использования в микроволновой печи	Да	Нет	Нет
Бумажная посуда	Да	Нет	Нет
Металлический поддон	Нет	Да	Нет
Металлическая решетка	Нет	Да	Нет
Алюминиевая фольга и покрытие из фольги	Нет	Да	Нет
Пеноматериалы	Нет	Нет	Нет

4 Эксплуатация

4.1 Панель управления

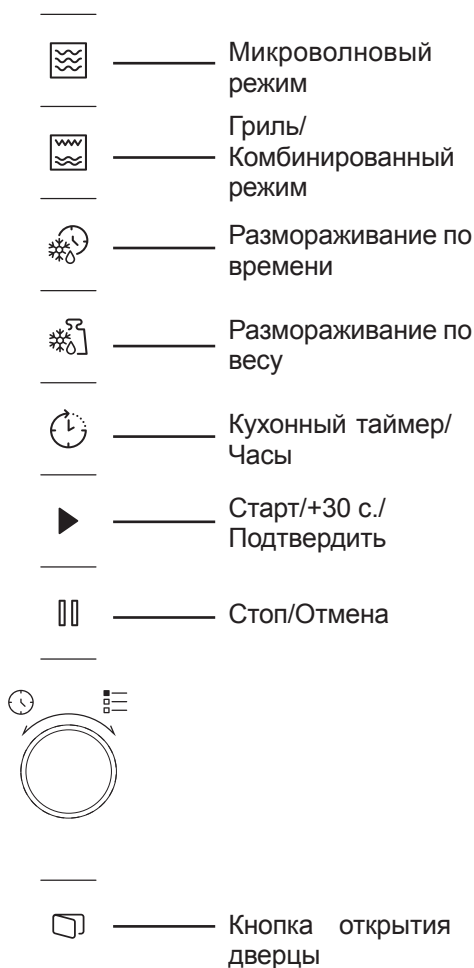

4.2 Инструкции по эксплуатации

4.2.1 Установка времени

При включении питания микроволновой печи, на светодиодном индикаторе отображаются цифры «0:00», и подается однократный звуковой сигнал.

1. Дважды нажмите «», и индикатор часов начинает мигать.
2. Поворачивая «», выставьте часы; вводить следует число от 0 до 23.
3. Нажмите «» и цифры, указывающие время в минутах, начнут мигать.
4. Поворачивая «», выставьте минуты; вводить следует число от 0 до 59.
5. Чтобы завершить установку времени, нажмите «». Начинает мигать символ «:», и отображается время.





Если во время настройки нажать кнопку «», печь автоматически переключается на предыдущий режим.

4.2.2 Приготовление пищи в микроволновой печи

1. Нажмите «», на светодиодном индикаторе отобразится надпись «P100».
2. Повторно нажмите «» или установите нужную мощность, поворачивая «». При каждом нажатии кнопки отображаются надписи «P100», «P80», «P50», «P30» или «P10», соответственно.

4 Эксплуатация



3.Нажмите , чтобы подтвердить ввод, поворачивая , установите время готовки от 0:05 до 95:00.

4.Повторно нажмите , при этом начнется приготовление пищи.



Например: Если нужно установить мощность микроволнового излучения 80 % для готовки в течение 20 минут, печь настраивается следующим образом.

5.Однократно нажмите , на светодиодном индикаторе отобразится надпись «P100».

6.Еще раз нажмите , или установите мощность микроволнового излучения 80%, вращая .

7.Нажмите , чтобы подтвердить ввод, на светодиодном индикаторе отобразится надпись «P 80».

8.Вращая , отрегулируйте время готовки так, чтобы его значение на индикаторе составляло «20:00».

9.Нажмите , при этом начнется приготовление пищи.



Порядок установки времени с помощью кнопки кодирования приводится ниже:



Установка продолжительности готовки	Значение шага
0–1 минута	5 секунд
1–5 минут	10 секунд
5–10 минут	30 секунд
10–30 минут	1 минута
30–95 минут	5 минут

Назначение кнопок клавиатуры микроволновой печи

Порядок	Экран	Мощность микроволнового излучения
1	P100	100 %
2	P80	80 %
3	P50	50 %
4	P30	30 %
5	P10	10 %

4.3 Приготовление пищи в режиме «гриль» или в комбинированном режиме

1.Нажмите , на светодиодном индикаторе отобразится надпись «G». Повторно нажмите , или установите нужную мощность, поворачивая . При каждом нажатии кнопки отображаются надписи «G», «C-1» или «C-2», соответственно.



2.Нажмите , чтобы подтвердить ввод, поворачивая , установите время готовки от 0:05 до 95:00.

3.Повторно нажмите , при этом начнется приготовление пищи.



Пример: Если нужно установить мощность микроволнового излучения 55 % и мощность режима «гриль» 45 % (C-1) для готовки в течение 10 минут, печь настраивается следующим образом.

1.Однократно нажмите , на индикаторе отобразится надпись «G».

2.Повторно нажмите , или установите комбинированный режим 1, поворачивая .

4 Эксплуатация

3. Нажмите «▶», чтобы подтвердить ввод, на индикаторе отобразится надпись «С-1».
4. Вращая «🌀», отрегулируйте время готовки так, чтобы его значение на индикаторе составляло «10:00».
5. Нажмите «▶», при этом начнется приготовление пищи.

Включение режима (Гриль/Комбинированный режим)

Порядок	Экран	Мощность микроволнового излучения	Гриль Мощность
1	G	0 %	100 %
2	С-1	55 %	45 %
3	С-2	36 %	64 %



По истечении половины времени готовки в режиме «гриль», печь подает двойной сигнал, это нормально. Чтобы обеспечить более качественное запекание, нужно перевернуть пищу, закрыть дверцу, а затем нажать кнопку «▶», чтобы продолжить готовку. Если никаких операций не выполнять, печь продолжает готовку.

4.4 Быстрое начало работы

1. Когда печь находится в режиме готовности, нажмите «▶», чтобы начать приготовление пищи при мощности микроволнового излучения 100 %. При каждом нажатии кнопки время готовки увеличивается до 95 минут с шагом 30 секунд.

2. При готовке в микроволновом режиме, режиме «гриль» или в комбинированном режиме или при размораживании по времени, время готовки увеличивается на 30 секунд при каждом нажатии кнопки «▶».

3. Когда печь находится в режиме готовности, установите время готовки, вращая против часовой стрелки «🌀» при мощности микроволнового излучения 100% и нажмите «▶», чтобы начать приготовление пищи.



В режимах автоматического приготовления, а также в режиме размораживания по весу, при нажатии кнопки «▶» время готовки не увеличивается.

4.5 Размораживание по времени

1. Однократно нажмите кнопку «🌀».
2. Вращая «🌀», установите время размораживания. Максимальное время, которое можно установить 95 минут.
3. Нажмите «▶», при этом начинается размораживание пищи. При размораживании устанавливается мощность P30; данный параметр не регулируется.



4.6 Размораживание по весу

1. Однократно нажмите кнопку «🌀».
2. Вращая «🌀», установите вес продукта от 100 до 2000 г.
3. Нажмите «▶», при этом начинается размораживание пищи.

4 Эксплуатация

4.7 Кухонный таймер (счетчик)

Печь оснащена автоматическим счетчиком, не привязанным к остальным ее функциям, поэтому его можно использовать отдельно, для других целей (максимальное время отсчета составляет 95 минут).



1. Однократно нажмите кнопку , на светодиодном индикаторе отобразится значение «00:00».
2. Вращая , введите нужное время.
3. Нажмите кнопку , чтобы подтвердить настройку.
4. Когда обратный отсчет времени достигнет 00:00, 5 раз подается звуковой сигнал. Если выставлено время (24-часовой формат отображения), то на светодиодном индикаторе отобразится текущее время.

Чтобы отключить таймер, нажмите кнопку .



Кухонный таймер работает не так, как часы в 24-часовом формате. Кухонный таймер – это просто таймер.





4.8 Меню Авто

1. Вращая , по часовой стрелке, выберите нужный пункт меню. Отобразятся пункты меню от «А-1» до «А-8», а именно: пицца, мясо, овощи, паста, картофель, рыба, напитки и попкорн.
2. Нажмите , чтобы подтвердить настройку.
3. Вращая , выберите массу продукта по умолчанию в соответствии с таблицей меню.

4. Нажмите , при этом начнется приготовление пищи.





Пример: Если вы желаете приготовить 350 г рыбы с применением меню «Авто»:

1. Вращайте , по часовой стрелке, пока на индикаторе не отобразится надпись «А-6».
2. Нажмите , чтобы подтвердить настройку.
3. Вращая , выберите массу рыбы так, чтобы на индикаторе отобразилось значение «350».
4. Нажмите , при этом начнется приготовление пищи.

Меню автоматической готовки

Меню	Вес	Экран
 А-1 Пицца	200 г	200
	400 г	400
 А-2 Мясо	250 г	250
	350 г	350
	450 г	450
 А-3 Овощи	200 г	200
	300 г	300
	400 г	400
 А-4 Макароны	50 г (с 450 мл холодной воды)	50
	100 г (с 800 мл холодной воды)	100
 А-5 Картофель	200 г	200
	400 г	400
	600 г	600
 А-6 Рыба	250 г	250
	350 г	350
	450 г	450







4 Эксплуатация

 A-7 Напитки	1 стакан (120 мл)	1
	2 стакана (240 мл)	2
	3 стакана (360 мл)	3
 A-8 Попкорн	50 г	50
	100 г	100

4.9 Многостадийное приготовление пищи



Для готовки можно задать не более 2 этапов. Если при многоэтапном приготовлении один из этапов – размораживание, то он должен быть первым.

	Если необходимо в течение 5 минут разморозить пищу, а затем приготовить ее в течение 7 минут при мощности микроволнового излучения 80%, выполняйте следующие действия.
--	--



1. Однократно нажмите кнопку .
2. Вращая , установите время размораживания так, чтобы на индикаторе отобразилось значение «5:00».
3. Однократно нажмите , на светодиодном индикаторе отобразится надпись «P100».
4. Еще раз нажмите  или установите мощность микроволнового излучения 80 %, вращая .
5. Нажмите , чтобы подтвердить ввод, на светодиодном индикаторе отобразится надпись «P 80».
6. Вращая , отрегулируйте время готовки так, чтобы на индикаторе отобразилось значение «7:00».

7. Нажмите , при этом начнется приготовление пищи. При запуске первого этапа подается однократный звуковой сигнал, после чего начинается обратный отсчет времени размораживания. При переходе ко второму этапу приготовления подается еще один звуковой сигнал. По окончании готовки подается пятикратный звуковой сигнал.

4.10 Функция очередности

1. В микроволновом режиме, в режиме «гриль» и в комбинированном режиме при нажатии на кнопку  или  в течение 3 секунд отображается текущий выставленный уровень мощности. Через 3 секунды печь возвращается к работе в предыдущем режиме.
2. Если во время готовки нажать кнопку , то в течение 3 секунд отображается текущее время.

4.11. Блокировка от доступа детей

1. **Блокировка:** Когда печь находится в режиме готовности, нажмите и удерживайте в течение 3 секунд кнопку , будет подан звуковой сигнал, указывающий на то, что включена блокировка от доступа детей. Если время уже выставлено, то на светодиодном индикаторе отобразится текущее время; в противном случае на светодиодном индикаторе отобразится .

4 Эксплуатация

2. Разблокировка: чтобы отключить блокировку от доступа детей, нажмите и удерживайте в течение 3 секунд кнопку “”, будет подан длинный непрерывный звуковой сигнал, указывающий на то, что блокировка от доступа детей отключена.

4.12 Открытие дверцы печи

Нажмите кнопку “” и дверца печи откроется.



Если В дверца не открывается по нажатию кнопки “” (например, вследствие отключения питания), то дверцу можно открыть вручную, с помощью вакуумного подъемника.

5 Чистка и уход

5.1 Чистка



ВНИМАНИЕ! Не используйте для очистки электроприбора бензин, растворители или абразивные чистящие средства, металлические и жесткие щетки.



ВНИМАНИЕ! Ни в коем случае не погружайте прибор или его шнур питания в воду или другую жидкость.

1. Выключите прибор и выньте вилку шнура питания из розетки электросети.
2. Подождите, пока прибор полностью остынет.
3. Внутренние поверхности печи нужно содержать в чистоте. Брызги пищи или потеки жидкостей нужно вытирать влажной тканью. Если печь сильно загрязнена, для ее чистки можно использовать мягкое моющее средство. Не используйте аэрозоли и другие агрессивные моющие средства, так как от них могут остаться пятна, следы, а также возможно помутнение поверхности дверцы.
4. Внешние поверхности печи следует очищать влажной тканью. Не допускайте попадания воды в вентиляционные отверстия, чтобы предотвратить повреждение рабочих компонентов печи.
5. Дверцу и стекло с обеих сторон, а также дверные прокладки и детали рядом с ними нужно регулярно протирать влажной тканью, чтобы удалить пятна и брызги от пролитой пищи. Не используйте абразивные моющие средства.
6. Не допускайте попадания влаги на панель управления. Очистку рекомендуется выполнять мягкой влажной тканью. При очистке панели управления дверцу печи нужно оставлять открытой, чтобы она случайно не включилась.
7. Если внутри печи или у ее дверцы присутствует конденсат от пара, вытрите его мягкой тканью. Конденсат образуется, если печь эксплуатируется в условиях высокой влажности. Это нормально.

5 Чистка и уход

8. В некоторых случаях для очистки нужно будет снять стеклянный поднос. Поднос следует мыть в теплой мыльной воде или в посудомоечной машине.
9. Роликовое кольцо и дно печи следует очищать, чтобы избежать чрезмерного шума. Достаточно протереть нижнюю поверхность печи, используя мягкое моющее средство. Роликовое кольцо можно мыть в теплой мыльной воде или в посудомоечной машине. При снятии роликового кольца для его очистки необходимо запомнить его положение для правильной его установки в последующем.
10. Чтобы удалить неприятный запах из печи, налейте стакан воды и выдавите дольку лимона в глубокую емкость, пригодную для использования в микроволновой печи; включите печь на 5 минут, поставив ее на микроволновый режим. Тщательно промокните поверхности печи и вытрите их насухо мягкой тканью.
11. Если требуется заменить лампочку в печи, обратитесь в авторизованный сервисный центр.
12. Очистку печи следует выполнять регулярно, отложения пищи необходимо удалять. Если не выполнять очистку печи, вследствие этого могут возникнуть дефекты поверхностей, сокращающие срок службы электроприбора; при этом также повышается вероятность возникновения рисков при эксплуатации печи.
13. Электроприбор нельзя утилизировать как бытовые отходы; старую печь нужно отправить в специальный центр сбора отходов, организованный городскими властями.
14. Если микроволновая печь используется с функцией гриля, возможно появление небольшого количества дыма и специфического запаха, которые исчезают спустя некоторое время эксплуатации.

5.2 Хранение

- Если вы не планируете использовать электроприбор в течение длительного времени, то его следует хранить надлежащим образом.
- Убедитесь, что электроприбор отключен от электросети, остыл, а его поверхности полностью сухие.
- Хранить прибор следует в сухом прохладном месте.
- Храните устройство в недоступном для детей месте.

5.3 Обращение и транспортировка

- Во время обработки и транспортировки переносите прибор в оригинальной упаковке.
- Упаковка устройства защищает его от физических повреждений.
- Не кладите тяжелые грузы на прибор или упаковку. Возможно повреждение прибора.

6 Устранение неполадок

Нормальное	
Микроволновая печь создает помехи приему телевизионных программ	При работе микроволновой печи возможно создание помех для приема радио- и телевизионных программ. Помехи аналогичны помехам, возникающим при использовании малых электроприборов, таких как миксер, пылесос и электровентилятор. Это нормально.
Освещение печи тусклое.	При готовке на малой мощности микроволнового излучения освещение печи может быть тусклым. Это нормально.
На дверцах аккумулируется конденсат, из вентиляционных отверстий выходит горячий воздух.	В процессе готовки пищи возможно выделение пара. Большая часть пара отводится через вентиляционные отверстия. Некоторое количество пара оседает в виде конденсата на холодных поверхностях, например, на дверце печи. Это нормально.
Печь была случайно включена пустой.	Не следует включать электроприбор, если внутрь него не помещена пища. Это опасно.

Неисправность	Возможная причина	Способ устранения
Не получается включить печь.	1) Шнур питания не подключен надлежащим образом.	Отключите шнур от сети. Включите его снова через 10 секунд.
	2) Сгорела плавкая вставка или сработал автоматический выключатель.	Замените плавкую вставку или отключите автоматический выключатель (ремонт должен выполняться квалифицированным персоналом нашего сервисного центра).
	3) Проблема с розеткой.	Проверьте исправность розетки, включив в нее любой другой электроприбор.
Печь не греется.	4) Плохо закрыта дверца.	Закройте дверцу надлежащим образом.
При работе микроволновой печи вращающийся стеклянный поднос издает шум	5) Вращающийся стеклянный поднос и днище печи загрязнены.	Очистите грязные компоненты, см. раздел «Чистка и обслуживание».
На индикаторе печи отображается код ошибки E-3, печь не работает	6) Дверца печи не открывается (из-за помехи, расположенной перед дверцей, вследствие низкого напряжения и т. д.)	Отключите шнур от сети. Включите его снова через 10 секунд.

Изготовитель: «Arcelik A.S.» Юридический адрес: Караач Джаддеси № 2-6 34445 Сютлюдже Стамбул Турция (Karaağaç Caddesi No:2-6 Sütlüce, 34445, Turkey) на предприятии:

Guangdong Midea Kitchen Appliances Manufacturing Co.,Ltd No.6, Yong An Road, Beijiao, Shunde, Foshan, Guangdong, P. R. C. 528311 Китай

Импортер на территории РФ: ООО «БЕКО», РФ, 601021, Владимирская обл., Киржачский р-н Муниципальное образование сельское поселение Першинское, дер. Федоровское, ул. Сельская, д. 49

Бесплатная линия сервисного обслуживания и информационной поддержки по установке и эксплуатации (только для звонков по России) 8-800-200-23-56

Дата производства включена в серийный номер продукта, указанный на этикетке, расположенной на продукте, а именно: первые две цифры серийного номера обозначают год производства, а последние две – месяц. Например, «10-100001-05» обозначает, что продукт произведен в мае 2010 года

Действует только на территории РФ / Valid for Russian Federation only

beiko

ГАРАНТИЯ 2 ГОДА

Адрес: 109004, Россия, Москва, ул. Станиславского, д21, стр 1. <http://www.beiko.ru>
Телефон горячей линии 8-800-200-23-56 (Звонок бесплатный на всей территории России)

Гарантийный талон серия **RUS №** []

Модель

Серийный номер

Дата продажи

Компания

Подпись продавца

ПЕЧАТЬ

Дата установки

Компания

Подпись мастера

ПЕЧАТЬ

Покупатель Телефон
Фамилия, Имя, Отчество

Изделие проверялось в присутствии покупателя;

Покупатель с условиями гарантии ознакомлен
Подпись Покупателя



Отрывные купоны гарантийного талона являются средством отчетности о выполнении сервисным центром гарантийных работ. Купон изымается из гарантийного талона после удовлетворения Ваших претензий.

beiko

серия **RUS №** []

Дата продажи

ПЕЧАТЬ
МАГАЗИНА

3

ГАРАНТИЯ 2 ГОДА

beiko

серия **RUS №** []

Дата продажи

ПЕЧАТЬ
МАГАЗИНА

2

ГАРАНТИЯ 2 ГОДА

beiko

серия **RUS №** []

Дата продажи

ПЕЧАТЬ
МАГАЗИНА

1

ГАРАНТИЯ 2 ГОДА

Vă rugăm să citiți mai întâi acest manual!

Stimate client,

Vă mulțumim pentru că ați cumpărat un produs Beko. Sperăm să obțineți cele mai bune rezultate de la produsul dumneavoastră, care a fost fabricat la o calitate înaltă și cu tehnologii performante. În acest scop, vă rugăm să citiți cu grijă și în întregime acest manual de utilizare și toate celelalte documente însoțitoare înainte de a utiliza produsul și să le păstrați pentru consultări ulterioare. Dacă predați produsul altei persoane, oferiți-i și manualul de utilizare. Respectați toate avertismentele și informațiile din manualul de utilizare.

Semnificația simbolurilor

Următoarele simboluri sunt utilizate în diverse părți ale acestui manual de utilizare:

	Informații importante și sugestii utile cu privire la utilizare.
	Avertismente pentru situații periculoase privitoare la siguranța vieții și a proprietății.
	Avertisment pentru suprafețe fierbinți.
	Avertisment privind electrocutarea.



Acest produs a fost fabricat în fabrici moderne, prietenoase cu mediul înconjurător, fără a dăuna naturii.

1 Instrucțiuni importante referitoare la siguranță și mediul înconjurător

Instrucțiuni importante cu privire la siguranță Citiți cu atenție și păstrați-le pentru referință viitoare

Această secțiune conține instrucțiuni privind siguranța care vă vor proteja împotriva riscului de incendiu, electrocutării, expunerii la scurgerea energiei microundelor, vătămărilor corporale și pagubelor materiale. Nerespectarea acestor instrucțiuni invalidează garanția furnizată.

1.1 Siguranță generală

- Cuptorul cu microunde este destinat doar pentru încălzirea alimentelor și băuturilor. Uscarea alimentelor sau articolelor de îmbrăcăminte și încălzirea pernelor electrice, papucilor, bureților, textilelor umede și a altor articole similare pot genera riscuri de rănire, aprindere sau incendiu.

Acest produs este destinat utilizării în scop casnic și aplicațiilor similare cum ar fi:

- Bucătării pentru personalul din magazine, birouri sau alte medii de lucru;
- Ferme

- De către clienți în hoteluri, moteluri sau alte medii de tip rezidențial;
- Medii de tip pensiune.
- Nu încercați să porniți cuptorul atunci când ușa este deschisă; în caz contrar, puteți fi expus la energia periculoasă a microundelor. Dispozitivele de siguranță nu trebuie dezactivate sau modificate.
- Nu puneți obiecte între partea frontală și ușa cuptorului. Nu permiteți formarea murdăriei sau resturilor agentului de curățare pe suprafețele de închidere.
- Orice lucrări de service, ce implică scoaterea panoului ce asigură protecție împotriva expunerii la energia microundelor, trebuie să fie efectuate de către persoane/service autorizate. Orice altă abordare este periculoasă.
- Produsul dumneavoastră este destinat gătirii, încălzirii și decongelării alimentelor în casă. Nu trebuie utilizat în scopuri comerciale. Producătorul nu va fi răspunzător pentru avariile care survin din utilizarea incorectă.

1 Instrucțiuni importante referitoare la siguranță și mediul înconjurător

- Nu utilizați acest produs afară, în baie, în medii umede sau locuri în care se poate uda.
- Nu va fi asumată nicio responsabilitate sau solicitare de garanție pentru avariile ce survin în timpul întrebuințării greșite sau a manevrării incorecte a produsului.
- Nu încercați niciodată să demontați produsul. Nu sunt acceptate solicitări de garanție pentru avarii cauzate de manevrarea incorectă a produsului.
- Utilizați doar componente originale sau componente recomandate de producător.
- În timpul utilizării, nu lăsați produsul nesupravegheat.
- Utilizați întotdeauna produsul pe o suprafață stabilă, dreaptă, curată uscată și aderentă.
- Acest produs nu trebuie utilizat cu un ceas exterior sau un sistem separat de control prin telecomandă.
- Înainte de prima utilizare a produsului, curățați toate componentele. Vă rugăm să consultați detaliile prezentate în secțiunea „Curățare și întreținere”.
- Utilizați acest produs doar pentru uzul destinat, așa cum este descris în acest manual.
- Nu utilizați substanțe chimice abrazive sau abur pentru curățarea produsului. Acest cuptor este destinat încălzirii și gătirii alimentelor.
- Nu este destinat uzului industrial sau în laborator.
- Nu utilizați produsul ca să uscați articole de îmbrăcăminte sau prosoape de bucătărie.
- În timpul utilizării, produsul devine foarte fierbinte. Fiți atenți să nu atingeți părțile fierbinți din interiorul cuptorului.
- Cuptorul dumneavoastră nu este destinat uscării nici unei viețuitoare.
- Nu utilizați cuptorul fără alimente.
- Folosiți numai ustensile adecvate utilizării în cuptoarele cu microunde.
- Ustensilele de gătire pot deveni fierbinți din cauza căldurii transferate de la alimentele încălzite. Pentru manipularea ustensilelor aveți nevoie de mănuși de bucătărie.
- Ustensilele vor fi verificate pentru a se asigura că sunt adecvate utilizării în cuptoarele cu microunde.

1 Instrucțiuni importante referitoare la siguranță și mediul înconjurător

- Nu așezați cuptorul pe plite sau alte produse de generare a căldurii. În caz contrar, acesta poate fi avariat și garanția devine nulă.
- Cuptorul cu microunde nu trebuie să fie așezat într-un dulap care nu corespunde cu instrucțiunile de montaj.
- Aburul poate ieși în momentul deschiderii capacelor sau foliei, după gătitul alimentelor.
- Atunci când scoateți alimente încălzite, utilizați mănuși.
- Atunci când produsul este în folosință, acesta și suprafețele accesibile pot fi foarte fierbinți.
- Atunci când produsul este în folosință, ușa și geamul extern pot deveni foarte fierbinți.
- Dacă cablul de alimentare este avariat, trebuie să fie înlocuit de producător sau agentul său de service sau o persoană cu o calificare similară pentru prevenirea apariției pericolului.
- Cuptoarele cu microunde de la Beko sunt conforme standardelor de siguranță aplicabile; din acest motiv, în caz de orice avarii ale produsului sau ale cablului de alimentare, acesta trebuie reparat sau înlocuit de un dealer, un centru de service sau un service specializat sau autorizat similar, pentru evitarea oricărui pericol. Lucrările de reparații greșite sau efectuate de persoane necalificate pot cauza pericole sau riscuri utilizatorului.
- Asigurați-vă că tensiunea de alimentare corespunde cu informațiile furnizate pe plăcuța cu date tehnice a produsului. Singura modalitate de deconectare a aparatului de la priză este scoaterea ștecherului de alimentare din priză.
- Utilizați produsul doar cu o priză cu împământare.
- Nu utilizați aparatul atunci când cablul de alimentare sau aparatul în sine este avariat.
- Nu utilizați acest aparat cu un prelungitor.
- Nu atingeți niciodată aparatul sau priza cu mâinile umede.

1 Instrucțiuni importante referitoare la siguranță și mediul înconjurător

- Puneți aparatul într-o poziție în așa fel încât ștecherul să fie întotdeauna accesibil.
- Preveniți avarierea cablului de alimentare prin comprimare, deformare sau frecarea de margini tăioase. Țineți cablul de alimentare departe de suprafețele fierbinți și flacăra deschisă.
- Asigurați-vă că nu există niciun pericol să scoateți cablul de alimentare accidental din priză și că nu se poate împiedica nimeni de el atunci când cuptorul este în folosință.
- Înainte de fiecare curățare și atunci când produsul nu este folosit, scoateți-l din priză.
- Pentru deconectarea aparatului, nu trageți de cablul de alimentare și nu înfășurați niciodată cablul în jurul produsului.
- Nu cufundați aparatul, cablul de alimentare sau ștecherul în apă sau alte lichide. Nu-l țineți sub apă curentă.
- Atunci când încălziți alimente în recipiente de plastic sau hârtie, verificați frecvent cuptorul deoarece există posibilitatea de aprindere.
- Înainte de introducerea în cuptor a pungilor adecvate pentru utilizare în cuptorul cu microunde, scoateți firele de sârmă și/sau mânerele metalice ale pungilor de hârtie sau plastic.
- Dacă observați fum, închideți sau scoateți din priză produsul și țineți ușa închisă pentru a înăbuși orice flacăra.
- Nu utilizați interiorul cuptorului pentru depozitare. Atunci când cuptorul nu este în funcțiune, nu lăsați articole din hârtie, materiale de gătire sau alimente în cuptor.
- Înainte de consum și pentru a evita arsurile, conținutul biberoanelor și al borcanelor cu mâncare pentru bebeluși trebuie să fie amestecate și agitate, iar temperatura trebuie să fie verificată.
- Acest produs este un echipament ISM din Grupa 2 clasa B. Grupa 2 cuprinde tot echipamentul ISM (industrial, științific și medical) în care energia radio este generată intenționat și/sau utilizată sub formă de radiație electromagnetică pentru tratamentul materialului și echipamentul de eroziune prin scânteie.

1 Instrucțiuni importante referitoare la siguranță și mediul înconjurător

- Echipamentul din clasa B este adecvat utilizării casnice și în locuințe conectate direct la rețeaua de alimentare cu tensiune joasă.
- În momentul utilizării, ușa sau suprafețele exterioare ale produsului pot deveni fierbinți.
- Încălzirea băuturilor la microunde poate cauza fierberea acestora și pot da pe afară la scoaterea din cuptor; aveți grijă cum țineți recipientele.
- Nu prăjiți nimic în cuptor. Uleiul încins poate avaria componentele și materialele cuptorului și poate chiar cauza arsuri ale pielii.
- Perforați mâncarea cu coajă groasă cum ar fi cartofii, dovleceii, merele și castanele.
- Aparatul trebuie să fie montat în așa fel încât partea din spate să fie la perete.
- Înainte de mutarea produsului, asigurați discul turnant pentru a preveni avarierea acestuia.
- Ouăle în coajă și ouăle fierte tari nu trebuie încălzite în cuptoarele cu microunde deoarece pot exploda, chiar după ce încălzirea cu microunde s-a încheiat.
- Nu scoateți componentele din partea posterioară și partea laterală a produsului ce protejează distanțele minime dintre pereții cuptorului și aparat, pentru a permite circulația necesară a aerului.
- Nemenținerea în stare curată a cuptorului poate duce la deteriorarea suprafeței acestuia, ceea ce poate afecta în mod negativ viața produsului sau chiar genera situații periculoase.
- Curățarea chederelor ușii și a componentelor adiacente: Utilizați apă fierbinte cu săpun. Curățați cu o cârpă pentru vase, nu frecăți. Nu utilizați o racletă din metal sau sticlă pentru curățare.
- **AVERTISMENT:** Dacă ușa sau chederetele ușii sunt avariate, cuptorul nu trebuie utilizat până când acesta nu este reparat de o persoană calificată.
- **AVERTISMENT:** Este periculos ca operațiunile de service sau reparații care implică scoaterea capacului care protejează împotriva expunerii la energia microundelor să fie efectuate de altcineva decât persoana calificată.

1 Instrucțiuni importante referitoare la siguranță și mediul înconjurător

- **AVERTISMENT:** Lichidele și alte alimente nu trebuie încălzite în recipiente etanșe deoarece pot exploda.
- Cuptorul trebuie să fie curățat regulat și depozitele de mâncare trebuie eliminate.
- Deasupra suprafeței superioare a cuptorului trebuie să existe o distanță liberă de minim 30 cm.
- Nu utilizați aparatul pentru nimic altceva decât destinația de utilizare.
- Nu utilizați aparatul ca sursă de căldură.
- Cuptorul cu microunde este destinat doar pentru decongelarea, gătitul și încălzirea preparatelor.
- Nu gătiți excesiv produsele; în caz contrar puteți cauza un incendiu.
- Nu utilizați aspiratoare pe bază de abur pentru curățarea produsului.
- Atunci când cuptorul este utilizat lângă copii și persoane care prezintă abilități fizice, senzoriale sau mentale limitate, se recomandă atenție extremă.
- Acest produs poate fi utilizat de copii de la 8 ani în sus și de persoane cu capacitate fizică, senzorială sau mentală limitată sau care nu au cunoștințe și experiență, atât timp cât sunt supravegheați pentru utilizarea în siguranță a produsului sau sunt instruiți corespunzător sau înțeleg riscurile de utilizare a produsului. Copiii nu trebuie să se joace cu produsul. Procedurile de curățare și întreținere nu trebuie să fie efectuate de copii, cu excepția cazului în care sunt supravegheați de un adult.
- Pericol de sufocare! Mențineți materialele de ambalare departe de copii.
- Permiteți copiilor să utilizeze cuptorul fără supraveghere numai atunci când aceștia au fost instruiți corespunzător cu privire la utilizarea în siguranță a cuptorului cu microunde și înțelegerea pericolelor de utilizare necorespunzătoare.
- Din cauza căldurii excesive emise în modul de grătar și de combinare, aceste moduri pot fi folosite de copii doar cu supravegherea unui adult.

1 Instrucțiuni importante referitoare la siguranță și mediul înconjurător

- Țineți produsul și cablul său de alimentare departe de copiii cu vârsta sub 8 ani.
- Atunci când produsul este în folosință, acesta și suprafețele accesibile pot fi foarte fierbinți. Țineți copiii departe de cuptor.
- Acest aparat nu este destinat utilizării de către persoane (inclusiv copii) cu capacități fizice, senzoriale sau mentale reduse, ori fără experiență și cunoștințe, cu excepția cazului în care sunt supravegheate sau instruite cu privire la utilizarea aparatului de către o persoană responsabilă pentru siguranța lor.
- Copiii trebuie supravegheați pentru a nu se juca cu aparatul.
- **AVERTISMENT:** Permiteți copiilor să utilizeze cuptorul fără supraveghere numai atunci când aceștia au fost instruiți corespunzător cu privire la utilizarea în siguranță a cuptorului cu microunde și înțelegerea pericolelor de utilizare necorespunzătoare.

1.2 Conformitate cu Directiva WEEE și depozitarea la deșeurile a produsului uzat:

Acest produs respectă Directiva UE WEEE (2012/19/UE). Produsul este marcat cu un simbol de clasificare pentru deșeurile electrice și electronice (WEEE).



Acest simbol indică faptul că produsul nu trebuie eliminat cu alte deșeurile menajere la finalul perioadei de utilizare. Dispozitivele utilizate trebuie returnate la punctul special de reciclare de dispozitive electrice și electronice. Pentru a găsi aceste sisteme de colectare contactați autoritățile locale sau distribuitorul de la care a fost achiziționat produsul. Fiecare gospodărie are un rol important în recuperarea și reciclarea electrocasnicilor vechi. Eliminarea corespunzătoare a electrocasnicilor utilizate ajută la prevenirea posibilelor consecințe negative pentru mediu și sănătatea umană.

1.3 Conformitate cu Directiva RoHS:

Produsul pe care l-ați achiziționat respectă Directiva UE RoHS (2011/65/UE). Nu conține materiale dăunătoare și interzise specificate în Directivă.

1.4 Informații despre ambalaj



Ambalajul produsului este fabricat din materiale reciclabile conform Legislației Naționale. Ambalajele nu trebuie aruncate împreună cu gunoii menajeri sau alt tip. Duceți-le la punctele de colectare destinate ambalajelor amenajate de către autoritățile locale.

2 Cuptorul dumneavoastră cu microunde

2.1 Prezentare generală

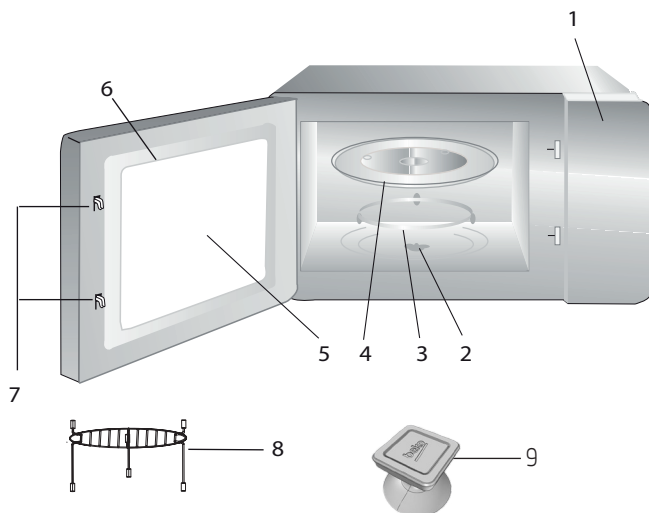

Comenzi și componente

1. Panou de comandă
2. Ax disc turnant
3. Suport disc turnant
4. Tăviță de sticlă
5. Geam cuptor
6. Grup ușă
7. Sistem de blocare de siguranță a ușii
8. Grilaj pentru grătar (se folosește numai în funcția grill și se plasează pe tava de sticlă)
9. Deschizător cu vid pentru deschiderea manuală a ușii

2.2 Date tehnice

Consum de energie	230V~ 50Hz, 1450 W (Microunde) 1000 W (Grill)
Putere maximă	900 W
Frecvență de funcționare	2450 MHz
Amperaj	6,4 A
Dimensiuni externe (Î*L*A)	388*595 *400 mm
Capacitate cuptor	25 de litri
Greutate netă	18,5 kg

Drepturile pentru efectuarea modificărilor tehnice și de design sunt rezervate.

Simbolurile de pe produs sau valorile prezentate în alte documente furnizate împreună cu produsul reprezintă valorile obținute în condiții de laborator conform standardelor relevante. Aceste valori pot varia în funcție de utilizarea produsului și condițiile ambientale. Valorile de putere sunt testate la o tensiune de 230V.

2 Cuptorul dumneavoastră cu microunde

2.3 Montarea discului turnant

- Nu puneți niciodată tăvița de sticlă cu fața în jos. Tăvița de sticlă trebuie să fie folosită întotdeauna.
- În timpul gătirii, atât tăvița din sticlă, cât și discul turnant trebuie să fie utilizate.
- Pentru gătire, toate alimentele și recipientele alimentelor trebuie întotdeauna să fie așezate pe tăvița de sticlă.
- Dacă tăvița de sticlă sau discul turnant se crapă sau se sparge, contactați cel mai apropiat centru de service autorizat.

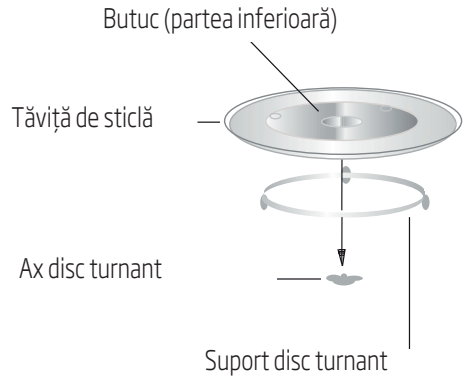

3 Instalarea și conectarea

3.1 Instalarea și conectarea

- Scoateți toate materialele de ambalare și accesoriile. Examinați cuptorul pentru a vedea dacă prezintă orice fel de avarii, cum ar fi urme de lovitură sau ușă crăpată. Dacă cuptorul este avariât, nu-l montați.
- Scoateți orice peliculă de protecție găsită pe suprafața cuptorului cu microunde.
- Pentru protejarea magnetronului, nu scoateți protecția de mica de culoare maro deschis care este atașată de cavitatea cuptorului.
- Alegeți o suprafață plană care furnizează spațiu suficient pentru conductele de alimentare și evacuare.
- Înălțimea minimă de montare este de 85 de cm.
- Partea din spate a aparatului nu trebuie să fie stea lipită de perete. Deasupra cuptorului lăsați o distanță minimă de 30 de cm; între cuptor și pereții adiacenți este necesară o distanță minimă de 20 de cm.
- Nu eliminați distanțierile de sub cuptor.
- Obstrucționarea orificiilor de admisie și evacuare poate deteriora cuptorul.
- Aparatul este prevăzut cu un conector și trebuie conectat numai la o priză de împământare instalată corect.

- Tensiunea prizei trebuie să corespundă cu tensiunea indicată pe plăcuța cu caracteristicile tehnice.
- Dacă ștecherul nu mai este accesibil după instalare, pe partea de instalare trebuie să existe un întrerupător de izolare cu decalaj de contact de cel puțin 3 mm.
- Nu trebuie utilizate adaptoare, prize multiple și cabluri prelungitoare. Supraîncărcarea poate conduce la un risc de incendiu.

AVERTISMENT: Nu așezați cuptorul pe o plită sau pe orice alt aparat care emite căldură. Plasarea cuptorului pe sau în apropierea unei surse de căldură poate deteriora cuptorul și, în consecință, garanția va deveni nulă.



În timpul utilizării, suprafața accesibilă poate fi fierbinte.



Nu blocați și nu îndoiți cablul de alimentare.

3 Instalare și conectare

3.2 Montarea încastrată

3.2.1 Dimensiunile mobilierului pentru instalarea încastrată

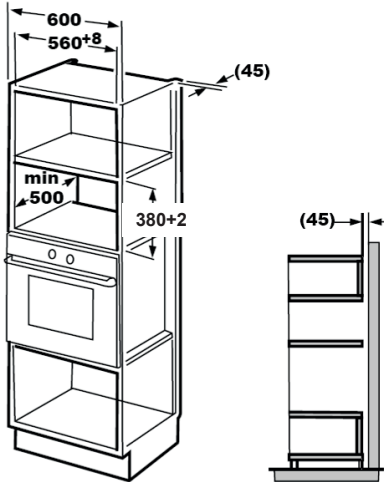

3.2.2 Pregătirea dulapului

1. Citiți instrucțiunile de pe șablonul pentru fundul dulapului și așezați șablonul pe planul inferior al dulapului.

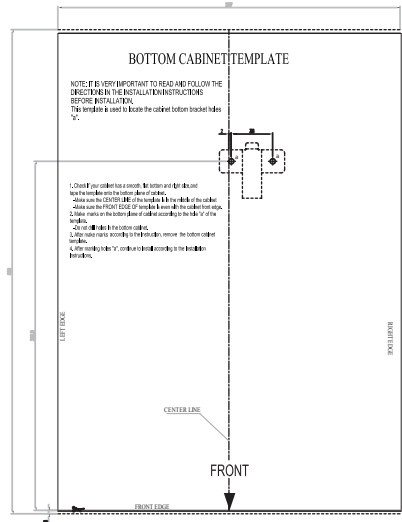
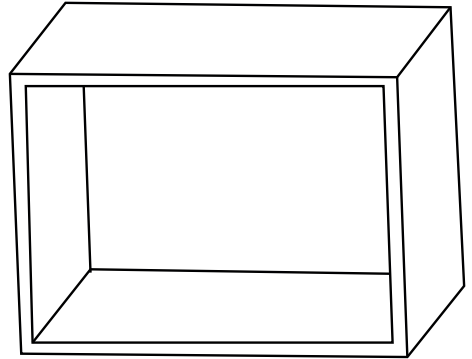

3 Instalare și conectare

2. Faceți pe planul inferior al dulapului semnele corespunzătoare marcajelor „a” de pe șablon.

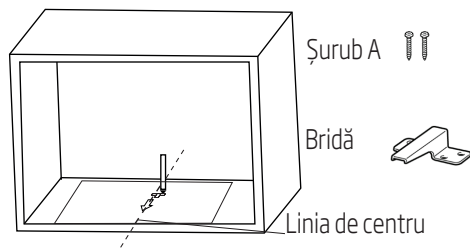

3. Scoateți șablonul pentru fundul dulapului și fixați brida cu șurubul A.

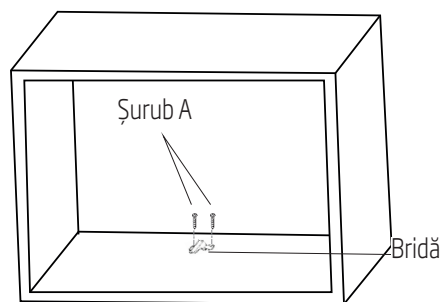

3.2.3 Fixarea cuptorului

1. Instalați cuptorul în dulap.



Aveți grijă ca spatele cuptorului să fie fixat de brida.



Nu blocați și nu îndoiți cablul de alimentare.

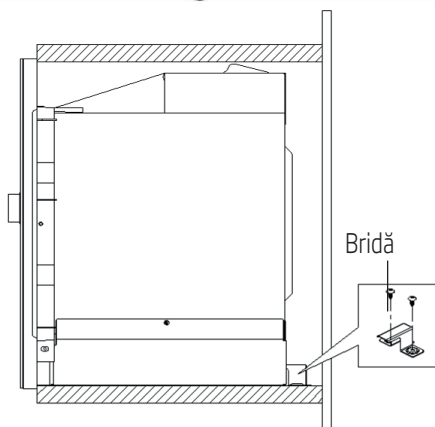
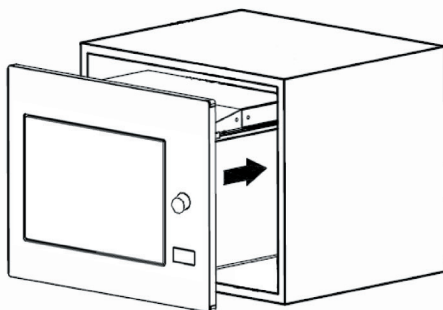

3 Instalare și conectare

2. Deschideți ușa, fixați cuptorul de dulap cu șurubul B prin orificiul de instalare. Fixați apoi capacul de plastic potrivit peste orificiul de instalare.

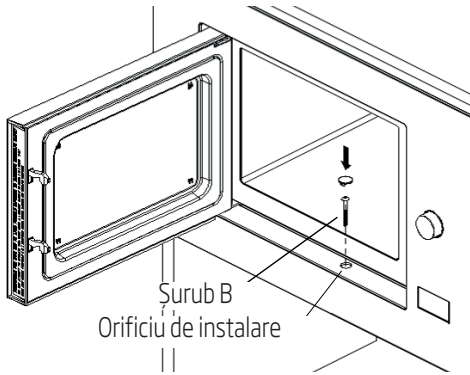

3.3 Interferențe radio



Funcționarea cuptorului cu microunde poate cauza interferențe cu radioul, televizorul și aparatele similare.

- Plasați cuptorul la distanță față de aparate radio și TV. Utilizarea cuptorului cu microunde poate cauza interferențe în recepționarea semnalului radio sau tv. 2. Conectați cuptorul la o priză de menaj standard. Asigurați-vă că tensiunea și frecvența sunt identice cu tensiunea și frecvența menționate pe plăcuța cu caracteristicile tehnice.
- Puteți reduce sau elimina interferențele luând precauțiile de mai jos:
- Curățați ușa și suprafața de etanșare a cuptorului.
- Reorientați direcția antenei radio sau TV.
- Repoziționați cuptorul în funcție de amplasarea receptorului.
- Puneți cuptorul cu microunde departe de receptor.
- Conectați cuptorul cu microunde la o altă priză; astfel, cuptorul cu microunde și receptorul se vor conecta pe linii diferite.

3.4 Principiile gătirii la microunde

- Pregătiți alimentele cu grijă. Puneți părțile rămase spre exteriorul farfuriei.
- Atenție la durata de gătire. Gătiți alimentele la durata cea mai mică specificată și apoi mai adăugați puțin timp dacă este nevoie. Alimentele supraîncălzite pot scoate fum sau se pot arde.
- Acoperiți alimentele în timpul preparării. Acoperirea alimentelor împiedică stropirea și asigură gătitura uniformă a acestora.
- Întoarceți pe partea cealaltă preparatele, cum ar fi carnea de pui și hamburgerii, în timp ce le gătiți în cuptorul cu microunde pentru a accelera gătitura acestor tipuri de mâncare. Alimentele mai mari, cum ar fi friptura, trebuie întoarse pe partea cealaltă cel puțin o dată.
- Întoarceți preparatul pe partea cealaltă la mijlocul gătitului, cum ar fi chiftelele și schimbați-le locul din centrul farfuriei spre exterior.

3.5 Instrucțiuni de împământare

Acest aparat trebuie să fie împământat. Acest cuptor are un cablu de împământare cu un ștecher de împământare. Produsul trebuie conectat la o priză de perete instalată și împământată corect. Sistemul de împământare include un cablu de scurgere pentru curent electric în caz de scurt-circuit, care reduce riscul de șocuri electrice. Vă recomandăm să utilizați un circuit electric dedicat cuptorului. Folosirea produsului cu tensiuni ridicate este periculoasă și poate cauza incendii sau alte accidente care pot avaria cuptorul.



AVERTISMENT: Folosirea necorespunzătoare a ștecherului de împământare poate cauza șoc electric.

3 Instalarea și conectarea



Dacă aveți întrebări cu privire la împământare și instrucțiunile privind curentul electric, consultați un tehnician electric calificat sau personalul de la service.



Producătorul și/sau furnizorul nu acceptă nicio responsabilitate pentru deteriorarea sau avarierea cuptorului care pot surveni dacă nu se respectă procedurile privind conectarea electrică.

3.6 Testarea ustensilelor

Nu folosiți niciodată cuptorul cu microunde atunci când este gol. Singura excepție este testarea ustensilelor descrisă în secțiunea următoare. Este posibil ca anumite ustensile nemetalice să nu fie potrivite pentru utilizarea în cuptorul cu microunde. Dacă nu sunteți sigur dacă ustensila dvs. este potrivită pentru cuptorul cu microunde, puteți efectua următorul test.

1. Puneți ustensile goale de testat în cuptorul cu microunde împreună cu un pahar compatibil cu microundele, umplut cu 250 ml de apă.
2. Folosiți cuptorul cu microunde la putere maximă timp de 1 minut.
3. Verificați cu atenție temperatura ustensilei care este testată. Dacă s-a încălzit, nu este potrivită pentru utilizare în cuptorul cu microunde.
4. Nu depășiți niciodată limita de timp de funcționare de 1 minut. Dacă observați scântei în timpul perioadei de 1 minut de funcționare, opriți cuptorul cu microunde. Ustensilele care produc scântei sunt potrivite pentru cuptorul cu microunde.

Lista următoare este un ghid general ce vă va ajuta să alegeți accesoriile potrivite.

Ustensile de gătire	Microunde	Grătar	Combinare
Sticlă termorezistentă	Da	Da	Da
Sticlă ne-termorezistentă	Nu	Nu	Nu
Ceramică termorezistentă	Da	Da	Da
Vas din plastic potrivit pentru cuptorul cu microunde	Da	Nu	Nu
Accesorii pentru bucătărie din hârtie	Da	Nu	Nu
Tăviță de metal	Nu	Da	Nu
Grătar de metal	Nu	Da	Nu
Folie de aluminiu și accesorii cu folie	Nu	Da	Nu
Materiale de spumă	Nu	Nu	Nu

4 Funcționare



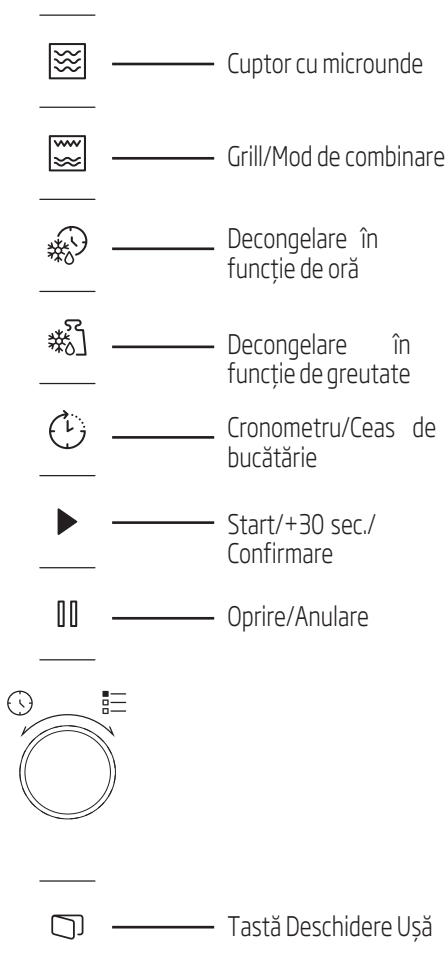

4.1 Panou de comandă



4.2 Instrucțiuni de utilizare

4.2.1 Setarea orei







Atunci când cuptorul cu microunde este pus în funcțiune, se va afișa „0:00” pe ecranul LED și soneria va suna o singură dată.

1. Apăsați de două ori  și vor începe să clipească cifrele pentru oră.
2. Rotiți  pentru reglarea orei; valoarea de intrare trebuie să fie între 0 și 23.
3. Apăsați  și vor începe să clipească cifrele pentru minute.
4. Rotiți  pentru a regla minutele; valoarea de intrare trebuie să fie între 0 și 59.
5. Apăsați  pentru a finaliza setarea orei. Simbolul „” se va aprinde intermitent și se va afișa ora.



Dacă apăsați  în momentul setării orei, cuptorul va reveni automat la modul anterior.







4.2.2 Gătire la cuptorul cu microunde

1. Apăsați  și se va afișa „P100” pe ecranul LED.
2. Apăsați  din nou și rotiți  pentru a selecta puterea dorită. De fiecare dată când apăsați tasta, se vor afișa „P100”, „P80”, „P50”, „P30” și respectiv „P10”.
3. Apăsați  pentru confirmare și rotiți  pentru a seta timpul de gătire la o valoare între 0:05 și 95:00.
4. Apăsați  pentru a porni gătirea.



Exemplu: Dacă doriți să folosiți 80% din puterea microundelor pentru a găti timp de 20 de minute, puteți utiliza cuptorul urmând pașii de mai jos.

4 Funcționare

- Apăsați  o dată și mesajul „P100” se va afișa pe ecran.
- Apăsați  încă o dată sau rotiți  pentru a seta puterea microundelor la 80%.
- Apăsați  pentru a confirma și se va afișa „P80” pe ecran.
- Rotiți  pentru reglarea timpului de preparare până când cuptorul afișează valoarea „20:00”.
- Apăsați din nou  pentru pornirea gătirii.



Pașii pentru reglarea timpului de preparare de la butonul de codificare sunt prezentați mai jos:



Setarea duratei	Interval de creștere
0-1 minut	5 secunde
1-5 minute	10 secunde
5-10 minute	30 de secunde
10-30 de minute	1 minut
30-95 de minute	5 minute

Instrucțiuni pentru tastatura cuptorului cu microunde

Comandă	Ecran	Putere microunde
1	P100	100%
2	P80	80%
3	P50	50%
4	P30	30%
5	P10	10%

4.3 Prepararea în modul grill sau de combinare







- Apăsați  și pe ecranul cu LED va apărea „G”. Apăsați repetat  sau rotiți  pentru a selecta puterea dorită. De fiecare dată când apăsați tasta, se vor afișa „G”, „C-1”, și respectiv „C-2”.

- Apăsați  pentru confirmare și rotiți  pentru a seta timpul de gătire la o valoare între 0:05 și 95:00.

- Apăsați  pentru a porni gătitul.



Exemplu: Dacă doriți să folosiți 55% din puterea microundelor și 45% din puterea grătarului (C-1) pentru a găti timp de 10 minute, puteți utiliza cuptorul urmând pașii de mai jos.

- Apăsați o dată  și pe ecran va apărea „G”.
- Apăsați din nou  sau rotiți  pentru a selecta modul Combinare 1.
- Apăsați  pentru a confirma și pe ecran va fi afișat „C-1”.
- Rotiți  pentru reglarea timpului de preparare până când cuptorul afișează valoarea „10:00”.
- Apăsați din nou  pentru pornirea gătirii.

Instrucțiuni pentru tastatură (Grill/Combination)





Comandă	Ecran	Putere microunde	Grill Putere
1	G	0%	100%
2	C-1	55%	45%
3	C-2	36%	64%



După ce trece jumătate din timpul de pregătire la grătar, cuptorul sună de două ori, ceea ce este normal. Pentru a avea un efect mai bun de pregătire la grătar, trebuie să întoarceți alimentele, să închideți ușa și să apăsați  pentru continuarea preparării. Dacă nu faceți nicio operațiune, cuptorul va continua prepararea.

4 Funcționare



4.4 Pornire rapidă

1. În starea de așteptare, apăsați  pentru a începe gătitul cu o putere de 100% a microundelor. De fiecare dată când apăsați tasta, timpul de preparare va crește până la 95 de minute în trepte de 30 de secunde.
2. În timpul preparării la microunde, modul de grătar și de gătit combinat sau de decongelare în funcție de timp, timpul de preparare va crește cu 30 de secunde de fiecare dată când apăsați .
3. În starea de așteptare, rotiți  în sensul invers al acelor de ceasornic pentru a seta timpul de gătit folosind 100% din puterea microundelor, și apoi apăsați  pentru a începe gătitul.





În modul de meniu auto și de decongelare în funcție de greutate, apăsarea tastei  nu va mări timpul de gătit.

4.5 Decongelare în funcție de timp



1. Apăsați  o dată.
2. Rotiți  pentru a selecta timpul de decongelare. Timpul maxim este de 95 de minute.
3. Apăsați  pentru a porni gătitul. Puterea de dezghețare este P30 și nu poate fi modificată.

4.6 Dezghețare în funcție de greutate

1. Apăsați  o singură dată.
2. Rotiți  pentru a selecta greutatea preparatului de la 100 la 2000 g.
3. Apăsați  pentru a porni gătitul.

4.7 Cronometru de bucătărie (contor)

Cuptorul dumneavoastră este echipat cu un dispozitiv de măsurare automat nelegat la funcțiile cuptorului și care poate fi utilizat separat în bucătărie (poate fi setat la max. 95 de minute).





1. Apăsați o singură dată  și mesajul 00:00 va fi afișat pe ecranul LED.
2. Apăsați  pentru a introduce ora corectă.
3. Apăsați  pentru confirmarea setării.
4. Când numărătoarea inversă de la ora introdusă ajunge la 00:00, soneria va suna de 5 ori. Dacă ora este setată (sistem de 24 ore), pe ecranul LED se va afișa ora curentă.

Apăsați  pentru anularea cronometrului în orice moment.





Cronometru de bucătărie funcționează diferit de sistemul de 24 de ore. Cronometru de bucătărie este doar un cronometru.

4.8 Meniul automat

1. Rotiți  în sens orar pentru a selecta meniul dorit. Se vor afișa meniurile între „A-1” și „A-8”, respectiv pizza, carne, legume, paste, cartofi, pește, băuturi și popcorn.
2. Apăsați  pentru confirmare.
3. Rotiți  pentru a alege greutatea prestabilită conform diagramei meniului.
4. Apăsați din nou  pentru pornirea gătitului.



Exemplu: Dacă doriți să utilizați „Meniul automat” pentru gătitul a 350 g de pește:









1. Rotiți  în sens orar până când ecranul afișează „A-6”.
2. Apăsați  pentru confirmare.

4 Funcționare

3. Rotiți  pentru selectarea greutății peștelui până când pe ecran este afișată valoarea „350”.

4. Apăsați din nou  pentru pornirea gătirii.

Meniu gătire automată









Meniu	Greutate	Ecran
 A-1 Pizza	200 g	200
	400 g	400
 A-2 Carne	250 g	250
	350 g	350
	450 g	450
 A-3 Legume	200 g	200
	300 g	300
	400 g	400
 A-4 Paste	50 g (cu 450 ml de apă rece)	50
	100 g (cu 800 ml de apă rece)	100
 A-5 Cartofi	200 g	200
	400 g	400
	600 g	600
 A-6 Pește	250 g	250
	350 g	350
	450 g	450
 A-7 Băuturi	1 pahar (120 ml)	1
	2 pahare (240 ml)	2
	3 pahare (360 ml)	3
 A-8 Floricele de porumb	50 g	50
	100 g	100

4.9 Prepararea în mai multe etape



Pentru preparare pot fi setate maximum 2 etape. La prepararea în mai multe etape, dacă o etapă este decongelarea, atunci această operațiune trebuie să fie prima etapă.



Dacă doriți să dezghețați alimentele timp de 5 minute și apoi să le gătiți utilizând o putere de 80% a microundelor timp de 7 minute, efectuați pașii următori:

1. Apăsați  o dată.
2. Rotiți  pentru selectarea timpului de decongelare până când se afișează pe ecran valoarea „5:00”.
3. Apăsați  o dată și mesajul „P100” se va afișa pe ecran.
4. Apăsați  încă o dată sau rotiți  pentru a seta puterea microundelor la 80%.
5. Apăsați  pentru a confirma și se va afișa „P80” pe ecran.
6. Rotiți  pentru reglarea timpului de preparare până când cuptorul afișează valoarea „7:00”.
7. Apăsați  pentru începerea gătirii. Soneria va suna o singură dată pentru prima etapă și va începe numărătoarea inversă a timpului de decongelare. Soneria va suna încă o dată când intră în a doua etapă de preparare. Soneria va suna de 5 ori la sfârșitul preparării.

4.10 Funcția interogare

1. În cuptorul cu microunde, modul de grătar și combinație, apăsați  sau  și se va afișa puterea curentă timp de 3 secunde. După 3 secunde, cuptorul va reveni la starea anterioară.
2. În timpul gătirii, apăsați  și se va afișa ora curentă timp de 3 secunde.

4 Funcționare

4.11 Blocarea accesului copiilor

1. **Blocarea:** În modul de așteptare, apăsați "00" timp de 3 secunde și se va auzi o sonerie care indică faptul că blocarea accesului copiilor este activată. Dacă ora este deja setată, se va afișa ora curentă; altfel pe ecranul LED se va afișa "00".
2. **Deblocarea:** Pentru a dezactiva blocarea accesului copiilor, apăsați "00" timp de 3 secunde și se va auzi un „bip” lung care indică faptul că s-a dezactivat blocarea accesului copiilor.

4.12 Deschiderea ușii cuptorului

Apăsați "00" și ușa se va deschide.



Dacă ușa nu se deschide cu tasta "00" (ex. pană de curent), puteți deschide ușa manual cu un dispozitiv de ridicare cu vid.

5 Curățarea și întreținerea

5.1 Curățarea



AVERTISMENT: Nu utilizați niciodată benzină, solvent, agenți de curățare abrazivi, obiecte metalice sau perii aspre pentru curățarea produsului.



AVERTISMENT: Nu cufundați niciodată produsul sau cablul său de alimentare în apă sau în orice alt lichid.

1. Opriti produsul și deconectați-l de la priza de perete.
2. Așteptați răcirea completă a produsului.
3. Mențineți curat interiorul cuptorului. Când alimentele stropite sau lichidele vărsate se prind de pereții cuptorului, curățați-le cu o lavetă umedă moale. Dacă cuptorul se murdărește foarte mult, se poate folosi un detergent ușor. Evitați utilizarea sprayurilor sau altor agenți de curățare puternici deoarece aceștia pot cauza pete, semne sau opacitatea suprafeței uși.
4. Suprafețele exterioare ale cuptorului trebuie să fie curățate cu o lavetă moale. Pentru evitarea avarierii componentelor operaționale ale cuptorului, nu permiteți pătrunderea apei în orificiile de ventilare.
5. Pentru eliminarea petelor scurgere și stropire, ștergeți frecvent cu o lavetă umedă ambele părți ale ușii și ale sticlei, garniturile ușii și părțile de lângă garnituri. Nu utilizați agenți abrazivi de curățare.
6. Nu permiteți ca panoul de comandă să se umezească. Curățați cu o lavetă moale. În timpul curățării panoului de control, lăsați deschisă ușa cuptorului pentru prevenirea utilizării neatențe.
7. Dacă aburul se acumulează în interiorul sau în jurul ușii cuptorului, curățați-l cu ajutorul unui material moale. Acest lucru poate surveni în momentul când cuptorul cu microunde este utilizat în condiții de umiditate ridicată. Acest lucru este normal.
8. În unele cazuri, pentru curățare, trebuie să scoateți platoul de sticlă. Curățați platoul în apă caldă cu săpun sau în mașina de spălat vase.

5 Curățarea și întreținerea

9. Pentru evitarea zgomotului excesiv, inelul de rotire și suprafața inferioară a cuptorului trebuie să fie curățate în mod regulat.
10. Este suficient să curățați partea inferioară a cuptorului cu un detergent ușor. Inelul rotativ poate fi spălat în apă caldă cu săpun sau în mașina de spălat vase. În momentul când scoateți inelul de rotire din partea inferioară a cuptorului pentru curățare, asigurați-vă că-l montați în poziția corectă când îl puneți la loc.
11. Pentru eliminarea mirosurilor urâte din cuptor, introduceți un pahar de apă sau un pahar de suc sau decojiți o lămâie într-un vas adânc potrivit pentru a fi utilizat în cuptorul cu microunde și utilizați cuptorul timp de 5 minute în modul microunde. Curățați în întregime și apoi uscați-l utilizând o lavetă moale uscată.
12. În momentul când lampa cuptorului necesită înlocuire, vă rugăm să contactați service-ul autorizat.
13. Cuptorul trebuie să fie curățat regulat și depozitele de alimente trebuie eliminate. Dacă cuptorul nu este menținut curat, acest lucru poate cauza defecte de suprafață care pot afecta în mod negativ durata de utilizare a acestui produs, iar acest lucru poate cauza riscuri.
14. Nu eliminați acest produs împreună cu deșeurile menajere; cuptoarele vechi trebuie să fie eliminate la centre speciale de reciclare deschise de către municipalități.
15. În momentul când cuptorul cu microunde este utilizat în funcția de grătar, se poate acumula o cantitate mică de fum și miros, dar aceasta va dispărea după un timp de utilizare.

5.2 Depozitarea

- Dacă nu doriți să utilizați produsul pentru o perioadă lungă de timp, depozitați-l cu grijă.
- Asigurați-vă că aparatul este scos din priză, răcit și uscat complet.
- Depozitați produsul într-o loc uscat și răcoros.
- Păstrați produsul într-un loc inaccesibil copiilor.

6 Depanarea

Normal	
Cuptorul cu microunde interferează cu recepția semnalului TV	În momentul când cuptorul cu microunde este funcțional, recepția semnalului radio și tv poate suferi interferențe. Acest lucru este similar interferențelor cauzate de produsele electrice mici, cum ar fi mixerul, aspiratorul și ventilatorul electric. Acest lucru este normal.
Lumina cuptorului este diminuată	În momentul gătirii utilizând putere mică, lumina cuptorului poate fi diminuată. Acest lucru este normal.
Acumulare de abur pe ușa, aerul cald iese din orificii	În timpul gătirii, se poate ridica abur din alimente. Mare parte din această cantitate de abur se elimină prin orificii. Dar o cantitate se poate acumula pe un loc rece cum ar fi ușa cuptorului. Acest lucru este normal.
Cuptorul a pornit accidental fără alimente în el.	Nu este permisă utilizarea aparatului fără alimente înăuntru. Este foarte periculos.

Problemă	Motiv posibil	Soluție
Cuptorul nu poate porni.	1. Cablul de alimentare nu este conectat corect.	Deconectați. Apoi conectați din nou după 10 secunde.
	2. Siguranța este arsă sau întrerupătorul s-a declanșat.	Înlocuiți siguranța sau resetați întrerupătorul (reparată de personalul profesionist al companiei noastre).
	3. Probleme cu priza.	Testați priza cu alte produse electrice.
Cuptorul nu se încălzește.	4. Ușa nu este închisă corect.	Închideți ușa corect.
În momentul când cuptorul cu microunde este utilizat, platoul turnant scoate zgomote	5. Platoul turnant și partea inferioară a cuptorului sunt murdare.	Consultați secțiunea "Curățarea și întreținere" pentru curățarea componentelor murdare.
Cuptorul afișează eroarea E-3 și nu funcționează	6. Ușa cuptorului nu se deschide (din cauza unui obstacol în fața ușii, tensiunii scăzute, etc.)	Deconectați. Apoi conectați din nou după 10 secunde.



CERTIFICAT DE GARANȚIE

Tensiune de alimentare/frecvență: 220-240V~, 50-60Hz
Importator: ARCTIC S.A., Găești, Dâmbovița, str. 13 Decembrie nr. 210, email: office@arctic.ro

TIP: **Electrocasnice mici de bucătărie**

Cuptor cu microunde

Purificatoare de aer

Model / Serie:

VÂNZĂTOR

Nr. factură: Data:

Vânzător (firma, localitatea):

CUMPĂRĂTOR

Nume Localitatea

Str. Nr. Bloc Sc. Et. Ap.

Județ Telefon E-mail

S-a efectuat proba de funcționare a aparatului, s-a prezentat modul de folosire, s-au predat instrucțiunile de utilizare și toate accesoriile. Am primit aparatul în perfectă stare de funcționare.

Stimați clienți,

La cumpărare vă recomandăm să solicitați efectuarea probei de funcționare și să verificați existența instrucțiunilor de utilizare și a accesoriilor.

Pentru a putea beneficia de toate avantajele produselor și serviciilor noastre vă rugăm:

- să citiți cu atenție și să respectați recomandările prezentate în "Instrucțiunile de utilizare".

- să păstrați cu grijă acest certificat pentru a-l putea prezenta (împreună cu documentul fiscal de achiziție), personalului SERVICE, la orice sesizare efectuată în perioada de garanție.

Vă mulțumim că ați optat pentru cumpărarea unui produs Beko!

Durata medie de utilizare a produsului este de 5 ani!

Perioada de garanție legală de conformitate este de 2 ani de la intrarea produsului în posesia consumatorului. Perioada de garanție comercială este de 3 ani de la intrarea produsului în posesia consumatorului și include perioada de garanție legală de conformitate.

Garanția comercială se acordă produselor vândute și care la data solicitării garanției comerciale se află pe teritoriul României.

Art. 22, alin. 3-6, din L449/2003, modificata de OG 9/2016:

- (3) Timpul de nefuncționare din cauza lipsei de conformitate apărute în cadrul termenului de garanție prelungește termenul de garanție legală de conformitate și cel al garanției comerciale și curge, după caz, din momentul la care a fost adusă la cunoștința vânzătorului lipsa de conformitate a produsului sau din momentul prezentării produsului la vânzător/unitatea service până la aducerea produsului în stare de utilizare normală și, respectiv, al notificării în scris în vederea ridicării produsului sau predării efective a produsului către consumator.

- (4) Produsele de folosință îndelungată care înlocuiesc produsele defecte în cadrul termenului de garanție vor beneficia de un nou termen de garanție care curge de la data preschimbării produsului.

- (5) Produsele de folosință îndelungată defectate în termenul de garanție legală de conformitate, atunci când nu pot fi reparate sau când durata cumulată de nefuncționare din cauza deficiențelor apărute în termenul de garanție legală de conformitate depășește 10% din durata acestui termen, la cererea consumatorului, vor fi înlocuite de vânzător sau acesta va restitui consumatorului contravaloarea produsului respectiv.

- (6) Termenul de garanție curge de la data intrării bunului respectiv în posesia consumatorului, inclusiv pentru bunurile noi de folosință îndelungată, obținute prin tragere la sorți la tombole, câștigate la concursuri și similare sau acordate cu reducere de preț ori gratuit de către operatorii economici.

Garanția oferită de producător nu exclude garanția de viciu ascuns, conform OG 21/1992 (R2) privind protecția consumatorului și Codul Civil.



Service-ul acestui produs este asigurat de ARCTIC S.A. cu sediul în Găești, Dâmbovița, str. 13 Decembrie nr. 210. • *9010 • www.arctic.ro • www.beko.ro • e-mail: service@beko.ro
Program Call Center: Luni - Vineri 08:30 - 20:00; Sâmbătă 08:30 - 17:00

UNITĂȚILE SERVICE ALE ARCTIC S.A. EXECUTĂ REPARAȚII ÎN TERMENUL DE GARANȚIE ȘI ÎN AFARA ACESTUIA

Nr. crt.	Data Reclamației	Data primirii în reparație	Reparat			Reparația curentă și/sau componenta înlocuită	Prelungirea termenului de garanție	Efectuarea verificării	
			Programat	Data ridicării aparatului	Cauza întârzierii			SERVICE	CLIENT

CONDIȚII DE GARANȚIE LEGALĂ DE CONFORMITATE ȘI GARANȚIE COMERCIALĂ:

Pentru orice defecțiune apărută în perioada de garanție sau post-garanție, apălați la magazinul de unde a fost achiziționat produsul sau direct la Call Center Arctic.

Prelungirea termenului de garanție se va înscrice în certificatul de garanție de către unitatea SERVICE care a efectuat reparația.

Garanția acoperă repararea și/sau înlocuirea pieselor constatate ca defecte (necauzate de consumator) de către tehnicienii Service.

Termenul de realizare a operațiilor de reparare, înlocuire sau întreținere este de 15 zile calendaristice de la data la care cumpărătorul a sesizat defecțiunea la magazinul de unde a achiziționat produsul sau direct la Call Center Arctic.

Reclamațiile referitoare la aspectele prevăzute mai jos, se rezolvă numai contra cost:

- a) nefuncționarea lămpilor de iluminare;
- b) accesoriile care nu au defecte ascunse de material constatate de tehnicienii Service;
- c) piesele și accesoriile care prezintă lovituri, zgârieturi, spărturi sau deformări.

PRODUSUL NU BENEFICIAZĂ DE GARANȚIE LEGALĂ DE CONFORMITATE ȘI DE GARANȚIE COMERCIALĂ ÎN URMĂTOARELE CAZURI:

1. Nu au fost respectate instrucțiunile de transport, manipulare, instalare, utilizare și întreținere prescrite.
2. Subsamburile și accesoriile casabile care se deteriorează în timpul transportului vor fi înlocuite de vânzător (în cazul în care asigură transportul).
3. Garanția nu se acordă subsansamblelor și accesoriilor casabile ale produselor care suferă deteriorări din vina consumatorului.
4. Tensiunea de alimentare are valori care nu se încadrează în limitele prevăzute de standarde (SR EN 50160).
5. Instalația electrică a utilizatorului prezintă improvizații sau neconformități.
6. Produsul a fost folosit în alte scopuri decât cel pentru care a fost proiectat.
7. Produsul a suportat intervenții (reparații, modificări) din partea unor persoane neautorizate de producător.

Drepturile consumatorului sunt cele prevăzute în Legea 449/2003 (republicată) și OG 21/1992 (republicată).

Будь ласка, спершу прочитайте цю інструкцію!

Шановний покупець,

Дякуємо за вибір продукції Веко. Ми сподіваємось, що ви будете отримувати найкращі результати від свого виробу, виготовленого з використанням найсучасніших високоякісних технологій. Тому, будь ласка, уважно прочитайте всю інструкцію користувача та всі інші супровідні документи перед використанням виробу та зберігайте його як довідковий документ для подальшого використання. Якщо ви передаєте продукт комусь іншому, також передайте інструкцію користувача. Дотримуйтесь всіх попереджень та інформації в інструкції користувача.

Умовні позначення

У різних розділах цієї інструкції користувача використовуються такі позначки:

 Важлива інформація або корисні поради стосовно використання.

 Попередження щодо небезпечних ситуацій, що стосуються безпеки життя та майна.

 Попередження щодо гарячих поверхонь.

 Попередження про ураження електричним струмом.



Цей продукт виготовлявся в сучасних екологічних об'єктах.

Цей прилад відповідає вимогам WEEE.

Цей продукт не містить друківаних плат.

1 Важливі інструкції з техніки безпеки та охорони довкілля

Уважно читайте та зберігайте для подальшого використання важливі інструкції з техніки безпеки

1.1 Попередження щодо безпечного користування

Цей розділ містить вказівки з техніки безпеки, які допоможуть захистити від ризиків пожежі, ураження електричним струмом, впливу витоку мікрохвильової енергії, травмування людей або пошкодження майна. Недотримання цих інструкцій призведе до анулювання гарантії.

- Мікрохвильові печі Веко відповідають чинним стандартам безпеки; тому у випадку пошкодження приладу або кабелю живлення його має відремонтувати або замінити дилер, сервісний центр або спеціаліст та уповноважений сервісний центр, щоб уникнути будь-яких небезпек. Некваліфіковані ремонтні роботи можуть бути небезпечними та створювати ризики для користувача.
- Цей прилад призначений для використання в домашніх або подібних умовах, а саме:
 - у кухонних куточках магазинів, офісів та інших робочих середовищ;
 - у фермерських садибах;
 - клієнтами в готелях та інших житлових приміщеннях;

1 Важливі інструкції з техніки безпеки та охорони довкілля

- у місцях ночівлі зі сніданком;
- Прилад не призначений для промислового чи лабораторного використання.
- Не намагайтеся запускати готування, коли дверцята печі відчинені; інакше ви можете потрапити під дію шкідливої мікрохвильової енергії. Запобіжники не слід вимикати, замикати або самостійно ремонтувати.
- Мікрохвильова піч призначена для нагрівання їжі та напоїв. Сушіння продуктів харчування чи одягу, нагрівання зігрівачок, тапочок, губок, вологої тканини тощо може призвести до ризику травмування, займання або пожежі.
- Не кладіть будь-які предмети між передньою стороною та дверцятами печі. Не допускайте накопичення бруду або залишків чистячих засобів на закритих поверхнях.
- Будь-які сервісні роботи, пов'язані зі зняттям кришки, що забезпечує захист від впливу мікрохвильової енергії, повинні виконуватися уповноваженими особами/сервісними службами. Будь-який інший підхід є небезпечним.
- Ваш прилад призначений для приготування їжі, нагрівання та розморожування їжі вдома. Його не можна використовувати в комерційних цілях.
- Ваша піч не призначена для сушіння жодної живої істоти.

1 Важливі інструкції з техніки безпеки та охорони довкілля

- Не використовуйте прилад для сушіння одягу або кухонних рушників.
- Не використовуйте цей прилад на відкритому повітрі, у ванних кімнатах, у вологому середовищі або в місцях, де він може намокнути.
- За пошкодження, спричинені неправильним використанням або неналежним поводженням з приладом, не передбачається жодної відповідальності або гарантії.
- Ніколи не намагайтеся демонтувати прилад. Гарантійні претензії не приймаються у разі пошкоджень, спричинених неналежним використанням приладу.
- Використовуйте лише оригінальні деталі або деталі, рекомендовані виробником.
- Не залишайте прилад без нагляду під час використання.
- Завжди використовуйте прилад на стійкій, рівній, чистій, сухій та нековзкій поверхні.
- Цей прилад не призначений для роботи від зовнішнього таймера чи окремої системи дистанційного керування.
- Перед першим використанням приладу очистіть від бруду усі частини приладу. Ознайомтеся з подробицями розділу «Чищення та догляд».
- Експлуатуйте прилад за призначенням, лише як описано в цьому посібнику.
- Прилад стає дуже гарячим під час використання. Будьте уважні й не торкайтеся гарячих частин печі.

1 Важливі інструкції з техніки безпеки та охорони довкілля

- Не використовуйте піч порожньою.
- Посуд для приготування може нагріватися через тепло, яке передається від нагрітої їжі до посуду. Для тримання посуду можуть знадобитися рукавички для печі.
- Посуд слід перевірити та переконатись, що він придатний для використання в мікрохвильових печах.
- Не розміщуйте мікрохвильову піч на інші печі та інші прилади, що виробляють тепло. В такому випадку він може бути пошкоджений, а гарантія втратить чинність.
- Під час відкривання кришок або фольги після приготування їжі може виходити пара.
- Під час використання прилад та його доступні поверхні можуть бути дуже гарячими.
- Під час використання приладу дверцята та зовнішнє скло можуть сильно нагріватися.
- Переконайтеся, що джерело живлення відповідає інформації, що міститься на заводській інформаційній табличці.
- Єдиний спосіб відключити прилад від електромережі — вийняти штепсельну вилку з розетки.
- Використовуйте прилад лише із розеткою із заземленням.
- Ніколи не використовуйте прилад, якщо силовий кабель або сам прилад пошкоджені.
- Не використовуйте цей прилад із подовжувачем.
- Ніколи не торкайтесь приладу або його вилки вологими або мокрими руками.

1 Важливі інструкції з техніки безпеки та охорони довкілля

- Розмістіть прилад таким чином, щоб вилка завжди була доступною.
- Запобігайте пошкодженню кабелю живлення, не стискаючи, не згинаючи і не допускаючи стирання по гострих краях. Тримайте кабель живлення подалі від гарячих поверхонь та відкритого полум'я.
- Переконайтесь, що немає загрози випадковому від'єднанню кабелю живлення або випадкового переплутання через нього під час використання приладу.
- Відключіть прилад від мережі перед кожним очищенням та коли прилад не використовується.
- Не тягніть за кабель живлення приладу, щоб від'єднати його від джерела живлення, і ніколи не обмотуйте силовий кабель навколо приладу.
- Не занурюйте прилад, кабель живлення або штепсельну вилку у воду або будь-які інші рідини. Не тримайте їх під проточною водою.
- Під час нагрівання продуктів у пластикових або паперових ємностях, постійно дивіться за піччю через імовірність займання.
- Перед тим, як помістити пакети в піч, зніміть дротяні мотузки та/або металеві ручки з паперових або поліетиленових пакетів.

1 Важливі інструкції з техніки безпеки та охорони довкілля

- Якщо спостерігається дим, вимкніть або відключіть прилад від мережі, якщо це безпечно, і тримайте двері закритими, щоб заглушити полум'я.
- Не використовуйте мікрохвильову піч як місце зберігання. Не залишайте паперові предмети, прилади для приготування їжі та їжу всередині печі, коли вона не використовується.
- Вміст пляшечок для годування та банок для дитячого харчування слід перемішати або струсити та перевірити температуру перед споживанням, щоб уникнути опіків.
- Цей прилад є обладнанням ISM групи 2 класу В. Група 2 містить все промислове, наукове та медичне обладнання (ISM), в якому радіочастотна енергія навмисно генерується та/або використовується у вигляді електромагнітного випромінювання для обробки матеріалу та обладнання для іскрової ерозії.
- Обладнання класу В підходить для використання у вітчизняних закладах та установах, безпосередньо підключених до мережі низьковольтного електроживлення.
- Не використовуйте в печі олію. Гаряча олія може пошкодити компоненти та матеріали печі, а може навіть спричинити опіки шкіри.

1 Важливі інструкції з техніки безпеки та охорони довкілля

- Проколюйте їжу з товстою кіркою, таку як картопля, кабачки, яблука та каштани.
- Прилад повинен бути розміщений так, щоб задня сторона була звернена до стіни.
- Перш ніж пересувати прилад, закріпіть обертаючуся поверхню, щоб запобігти пошкодженню.
- Яйця в шкаралупі та цілі круто зварені яйця не можна нагрівати в мікрохвильових печах, оскільки вони можуть вибухнути навіть після закінчення нагрівання в мікрохвильовій печі.

ПОПЕРЕДЖЕННЯ: Якщо дверцята або ущільнення дверцят пошкоджено, піч не можна експлуатувати, доки її не відремонтує компетентна особа.

ПОПЕРЕДЖЕННЯ: Будь-кому, крім компетентної особи, небезпечно проводити будь-які роботи з обслуговування або ремонту, які передбачають зняття кришки, яка забезпечує захист від впливу мікрохвильової енергії.

ПОПЕРЕДЖЕННЯ: Рідини та інші продукти не можна нагрівати в герметичних контейнерах, оскільки вони можуть вибухнути.

- Піч слід регулярно чистити та видаляти залишки їжі.
- Над верхньою поверхнею печі має бути вільний простір не менше 20 см.
- Не варто надмірно готувати їжу; це може призвести до пожежі.
- Не використовуйте хімічні засоби та прилади для чищення парою для чищення приладу.

1 Важливі інструкції з техніки безпеки та охорони довкілля

- Рекомендуємо бути надзвичайно обережними під час використання поруч з дітьми та особами, які обмежені у своїх фізичних, сенсорних або розумових здібностях.
- Цим приладом можуть користуватися діти у віці 8 років і старше, а також люди, які мають обмежені фізичні, сенсорні чи розумові здібності або не мають знань та досвіду, якщо вони перебувають під наглядом щодо безпечного використання приладу, або вони проінструктовані відповідно або розуміють ризики використання продукту. Діти не повинні бавитися з цим приладом. Процедури прибирання та обслуговування користувачами не повинні виконуватися дітьми, якщо вони не контролюються старшими.
- Небезпека задухи! Тримайте всі пакувальні матеріали подалі від дітей.
- Через надмірне нагрівання, яке виникає в режимі грилю та комбінованому режимі, дітям слід дозволяти використовувати ці режими лише під наглядом дорослого.
- Зберігайте виріб та його кабель живлення таким чином, щоб вони не були доступними для дітей віком до 8 років.
- Не готуйте їжу безпосередньо на скляному піддоні. Покладіть продукти у/на відповідний кухонний посуд, перш ніж помістити в піч.
- Металеві контейнери для їжі і напоїв не допускаються під час приготування в мікрохвильовій печі. Може виникнути іскроутворення.

1 Важливі інструкції з техніки безпеки та охорони довкілля

- Мікрохвильову піч не можна розміщувати в шафі, яка не відповідає інструкціям з встановлення.
- Мікрохвильова піч призначена лише для вбудованого використання.
- Якщо вбудовані прилади використовуються на рівні 900 мм від підлоги або вище, слід дбати про те, щоб не виймати обертаючуся частину виймаючи контейнери з приладу.
- Якщо вбудований виріб знаходиться в шафі з дверцятами, пристрій повинен експлуатуватися із відкритими дверцятами шафи.

1.2 Відповідність вимогам Директиви щодо утилізації відходів електричного та електронного обладнання (WEEE) і утилізація продукту:

Даний пристрій відповідає вимогам Директиви ЄС WEEE (2012/19/EU). Даний пристрій має класифікаційний знак утилізації відходів електричного та електронного обладнання (WEEE).



Цей символ вказує, що після вичерпання терміну служби цей продукт не підлягає утилізації разом з іншими побутовими приладами.

Використаний пристрій потрібно направити до офіційного пункту прийому та переробки електричних та електронних приладів. Інформацію щодо розташування таких пунктів можна взяти у місцевих представників або у точці продажу, де був придбаний продукт. Кожне домоволодіння вносить важливий вклад у відновлення та переробку старих побутових приладів. Привальна утилізація використаних приладів допомагає запобігти негативним наслідкам для середовища і здоров'я людини.

1 Важливі інструкції з техніки безпеки та охорони довкілля

1.3 Відповідність вимогам Директиви ЄС щодо обмеження використання небезпечних речовин

Пристрій, який ви придбали, відповідає вимогам Директиви ЄС щодо обмеження використання небезпечних речовин (2011/65/EU). Він не містить шкідливих та заборонених речовин, вказаних у Директиві.

1.4 Інформація щодо пакувальних матеріалів



Пакувальні матеріали пристрою виготовлені з вторинної сировини у відповідності до Державних вимог охорони навколишнього середовища. Не утилізуйте пакувальні матеріали разом із побутовими та іншими відходами. Здавайте їх у спеціальні пункти прийому тари, споруджені місцевими комунальними службами.

2 Ваша мікрохвильова піч

2.1 Огляд

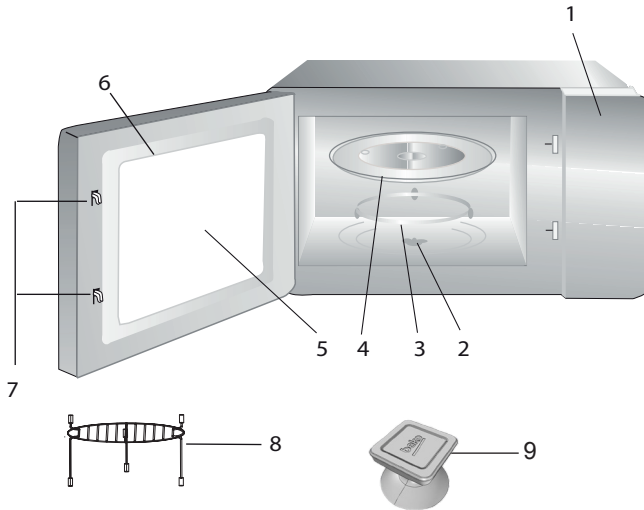

Елементи управління та частини

1. Панель управління
2. Вал обертаючої підставки
3. Підтримка обертаючої підставки
4. Скляний піддон
5. Вікно печі
6. Дверна група
7. Система безпеки при відкритті дверцят
8. Сійка для гриля (лише для використання у режимі гриля та розміщення на скляному піддоні)
9. Вакуумний підйомник для ручного відкривання дверей

2.2 Технічні дані

Енергоспоживання	230 В ~ 50 Гц, 1450 Вт (мікрохвильовий режим) 1000 Вт (гриль)
На виході	900 Вт
Робоча частота	2450 МГц
Значення в амперах	6.4 А
Зовнішні розміри (В*Ш*Д) мм	388*595*400
Ємність печі	25 літрів
Вага нетто	18,5 кг

Технічні та проектні права на модифікацію захищені.

Маркування на виробі або значення, зазначені в інших документах, що постачаються з виробом, є значеннями, отриманими в лабораторних умовах відповідно до відповідних стандартів. Ці значення можуть змінюватися залежно від використання приладу та умов навколишнього середовища. Значення потужності перевірялися при 230В.

2 Ваша мікрохвильова піч

2.3 Встановлення обертаючої підставки

- Ніколи не кладіть скляний піддон догори дном. Ніколи не можна обмежувати скляний піддон.
- Під час приготування їжі завжди слід використовувати як скляний піддон, так і підставку що обертається.
- Вся їжа та ємності з їжею завжди повинні розміщуватися на скляному піддоні для приготування їжі.
- Якщо скляний піддон або підставка що обертається мають тріщини або злами, зверніться до найближчого авторизованого сервісного центру.

Ступиця (нижня частина)

Скляний піддон

Вал обертаючої підставки

Підтримка обертаючої підставки

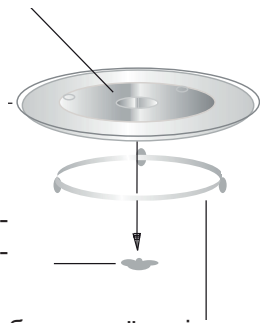

3 Встановлення та підключення

3.1 Встановлення та підключення

- Видаліть весь пакувальний матеріал та аксесуари. Огляньте піч на наявність пошкоджень, таких як вм'ятини або зламані дверцята. Не встановлюйте, якщо піч пошкоджена.
- Видаліть будь-яку захисну плівку, яка знаходиться на поверхні шафи мікрохвильової печі.
- Не знімайте світло-коричневу кришку слюди, яка прикріплена до порожнини печі, щоб захистити магнетрон.
- Цей прилад розроблений лише для домашнього використання.
- Ця піч призначена лише для вбудованого використання. Вона не призначена для використання на стільниці або для використання всередині шафи.
- Дотримуйтеся спеціальних інструкцій з монтажу.

- Прилад можна встановити в настінну шафу шириною 60 см (не менше ніж 55 см глибиною та 85 см від підлоги).
- Прилад оснащений вилкою і повинен підключатися лише до правильно встановленої заземленої розетки.
- Напруга мережі повинна відповідати напрузі, вказаній на заводській таблиці.
- Якщо після встановлення штепсельна вилка більше не доступна, на стороні установки повинен бути присутнім всеполюсний ізолюючий вимикач з контактним зазором не менше 3 мм.
- Не можна використовувати адаптери, багатосторонні розетки та подовжувачі. Перевантаження може призвести до пожежі.



ПОПЕРЕДЖЕННЯ:

Доступна поверхня може бути гарячою під час роботи.

3 Встановлення та підключення



ПОПЕРЕДЖЕННЯ: Не зачіпляйте та не перегинайте кабель живлення.

3.2 Вбудоване встановлення

3.2.1 Розміри меблів для вбудованої установки

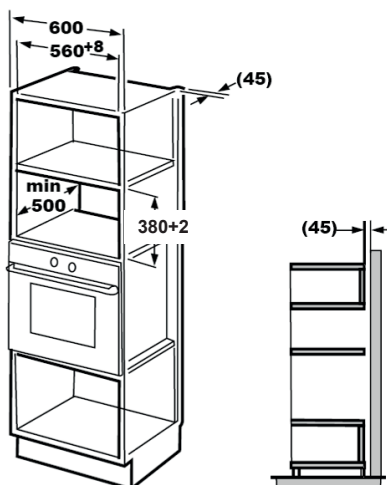

3.2.2 Підготовка шафи

1. Прочитайте інструкцію на шаблоні нижньої частини шафи та покладіть шаблон на нижню площину шафи.

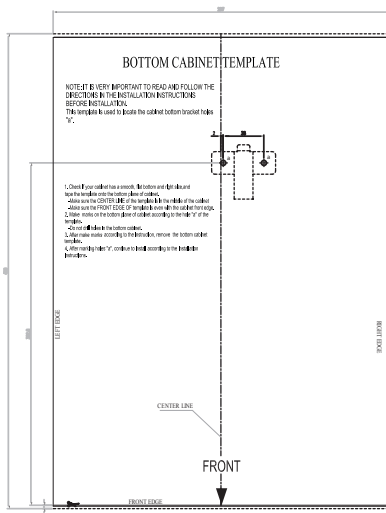
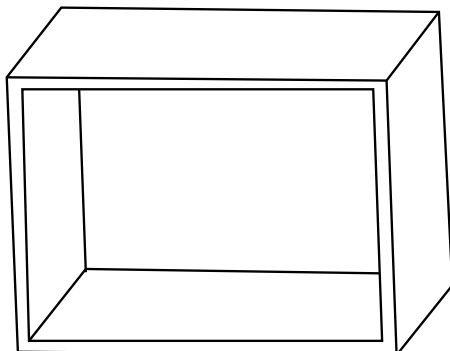

3 Встановлення та підключення

2.Зробіть позначки на нижній площині шафи відповідно до позначок «а» шаблону.

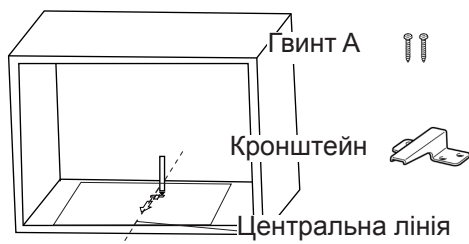

3.Зніміть нижній шаблон шафи і зафіксуйте кронштейн гвинтом А.

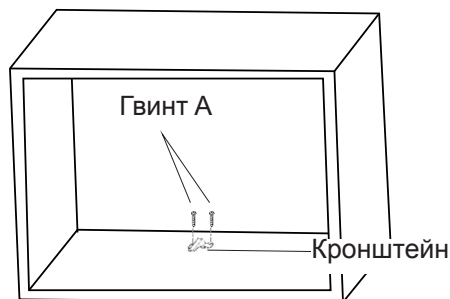

3.2.3 Фіксація печі

1.Встановіть піч в шафу.



ПОПЕРЕДЖЕННЯ:

Переконайтеся, що задня частина печі зафіксована кронштейном.



ПОПЕРЕДЖЕННЯ: Не зачіпляйте та не перегинайте кабель живлення.

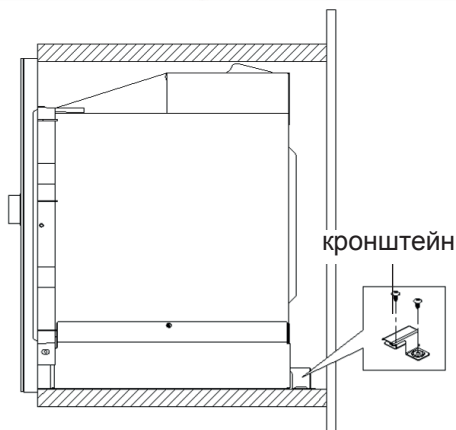
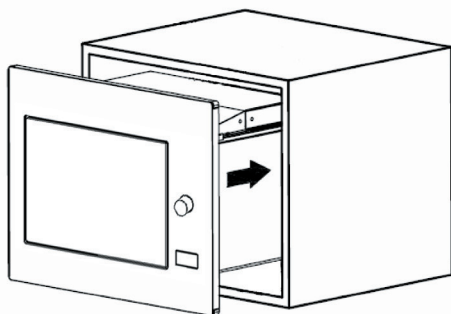

3 Встановлення та підключення

- Відкрийте дверцята, закріпіть піч на шафі гвинтом В через монтажний отвір. Потім закріпіть пластикову кришку комплекту встановлення до монтажного отвору.

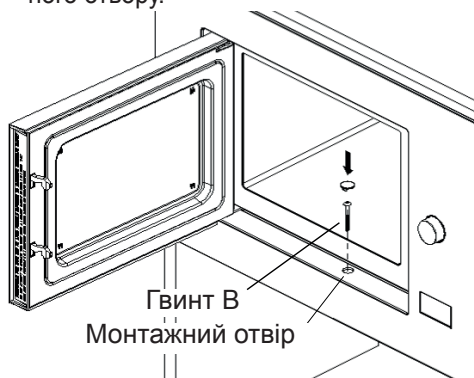

3.3 Радіоперешкоди



Робота мікрохвильової печі може спричиняти перешкоди для радіо, телевізорів та подібних приладів.

- Розмістіть піч якомога далі від радіо та телевізорів. Робота мікрохвильової печі може спричиняти перешкоди для прийому сигналу радіо або ТБ. 2. Підключіть піч до звичайної побутової розетки. Переконайтесь, що напруга та частота однакові з напругою та частотою на заводській табличці з технічними даними.
- У разі перешкод, їх можна зменшити або усунути, дотримуючись наведених нижче запобіжних заходів:
- Очистіть дверцята та ущільнювальну поверхню печі.
- Знову встановіть напрямок антени радіо або телевізора.
- Переставте піч залежно від розташування приймача.
- Розташуйте мікрохвильову піч подальше від приймача.

- Підключіть мікрохвильову піч до іншої розетки, таким чином мікрохвильова піч і приймач знаходитимуться на різних лініях.

3.4 Принципи готування в мікрохвильовій печі

- Приготуйте їжу обережно. Покладіть інші частини до назовні посуду.
- Стежте за часом приготування. Готуйте із найкоротшим часом і додавайте ще трохи часу, якщо потрібно. Занадто довге готування їжі може спричинити задимлення або згоряння.
- Накривайте їжу під час готування. Накриття їжі запобігає розбризкуванню та допомагає забезпечити рівномірне приготування їжі.
- Перевертайте продукти, такі як птиця та гамбургери, готуючи їх у мікрохвильовій печі, щоб пришвидшити приготування цього виду їжі. Більшу їжу, таку як печеня, потрібно перевертати принаймні один раз.
- Перегортайте такі продукти, як фрикадельки, в середині готування догори ногами та замінійте їх одна на одну з центру страви назовні.

3.5 Інструкції з заземлення

Цей прилад має бути заземлений. Ця піч має заземлюючий кабель із заземленою вилкою. Прилад повинен бути підключений до розетки, правильно встановленої та заземленої. Система заземлення — це додатковий дрід для витоку електричного струму у разі короткого замикання, та зменшення ризику ураження електричним струмом. Ми рекомендуємо використовувати електричну схему, призначену для печі.

3 Встановлення та підключення

Експлуатація під високою напругою небезпечна і може спричинити пожежу або інші аварії, які можуть призвести до пошкодження печі.

ПОПЕРЕДЖЕННЯ



- Неправильне використання заземлювальної вилки може призвести до ураження електричним струмом.
- Якщо у вас виникли запитання щодо заземлення та електромонтажних інструкцій, зверніться до кваліфікованого електротехніка або обслуговуючого персоналу.
- Виробник та/або дилер не несе відповідальності за травми або пошкодження печі, які можуть виникнути у разі недотримання процедури електричного підключення.

3. Уважно перевірте температуру посуду, що тестується. Якщо він нагрівся, він не підходить для використання в мікрохвильовій печі.

4. Ніколи не перевищуйте обмеження часу роботи в 1 хвилину. Якщо ви помітили іскри протягом 1 хвилини роботи, зупиніть мікрохвильовку. Посуд, що спричиняє появу іскор, не підходить для використання в мікрохвильовій печі.

3.6 Тест посуду

Ніколи не використовуйте мікрохвильову піч порожньою. Єдиним винятком є тест посуду, описаний в цьому розділі. Деякий неметалевий посуд може бути непридатними для використання в мікрохвильовій печі.

Якщо ви не впевнені, чи придатний ваш посуд для мікрохвильової печі, ви можете виконати наступний тест.

1. Помістіть порожній посуд для тестування в мікрохвильову піч разом із придатною для мікрохвильової печі склянкою, наповненою 250 мл води.

2. Увімкніть роботу мікрохвильової печі при максимальній потужності на 1 хвилину.

3 Встановлення та підключення

Наступний список є загальним керівництвом, яке допоможе вам у виборі правильного посуду.

Посуд для приготування їжі	Мікрохвилі	Гриль	Комбінований
Термостійке скло	Так	Так	Так
Не термостійке скло	Ні	Ні	Ні
Термостійка кераміка	Так	Так	Так
Пластиковий посуд, придатний для мікрохвильової печі	Так	Ні	Ні
Паперовий посуд	Так	Ні	Ні
Металевий піддон	Ні	Так	Ні
Металева стійка	Ні	Так	Ні
Алюмінієва фольга та покриття з фольги	Ні	Так	Ні
Пінопластові матеріали	Ні	Ні	Ні



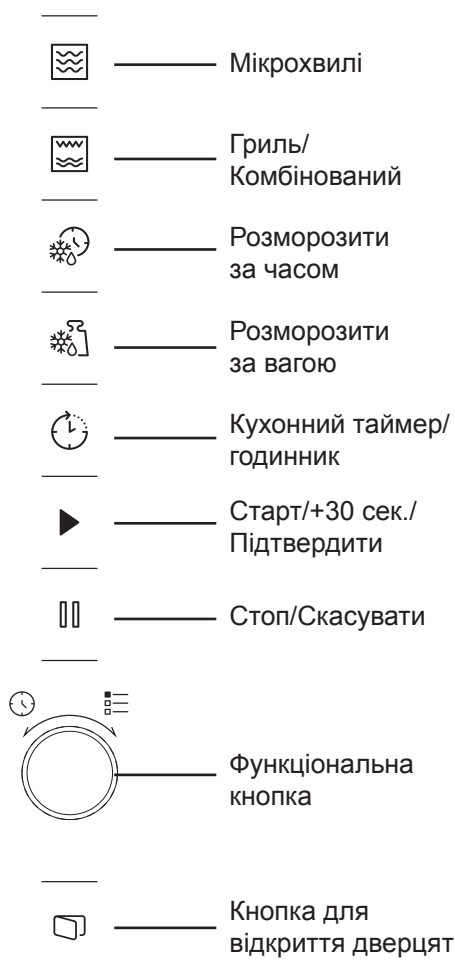

4 Експлуатація

4.1 Панель управління



4.2 Встановлення часу







При під'єднанні до живлення мікрохвильової печі, на світлодіодному екрані відобразиться «0:00», а також один раз пролунає сигнал.

1. Натисніть двічі на «» і цифри годин почнуть блимати.
2. Поверніть «» функціональну кнопку для встановлення годин; значення має бути від 0 до 23.
3. Натисніть на «» і цифри хвилин почнуть блимати.
4. Поверніть «» функціональну кнопку для встановлення хвилин; значення має бути від 0 до 59.
5. Натисніть на «» щоб завершити налаштування часу. Символ ":" блиматиме, а час відобразиться.



Якщо натиснути «» під час встановлення часу, піч автоматично повернеться до попереднього режиму.

4.2 Готування в мікрохвильовій печі

1. Натисніть «» та на світлодіодному екрані відобразиться «P100».
2. Натисніть «» ще раз або поверніть «» функціональну кнопку, щоб вибрати бажану потужність. Кожного разу, коли ви натискаєте кнопку, відобразатимуться відповідно «P100», «P80», «P50», «P30» або «P10».
3. Натисніть кнопку «», щоб підтвердити та перейдіть до «» функціональної кнопки щоб встановити час готування на значення між «0:05» та «95:00».
4. Натисніть кнопку «» ще раз, щоб розпочати приготування їжі.
5. Натисніть «» один раз та на екрані відобразиться «P100».

4 Експлуатація



Приклад: Якщо ви хочете готувати на 80% потужності мікрохвильовки протягом 20 хвилин, ви можете виконати такі дії.

6. Натисніть ще раз або поверніть функціональну кнопку щоб встановити 80% потужності мікрохвильової печі.
7. Натисніть кнопку щоб підтвердити та на екрані відобразиться «P 80».
8. Поверніть функціональну кнопку для регулювання часу приготування, поки піч не відобразить «20:00».
9. Натисніть кнопку щоб розпочати приготування їжі.

Кроки для налаштування часу з кнопкою кодування наведені нижче:

Встановлення тривалості	Збільшення на
0-1 хвилину	5 секунд
1-5 хвилин	10 секунд
5-10 хвилин	30 секунд
10-30 хвилин	1 хвилину
30-95 хвилин	5 хвилин

Інструкції з мікрохвильової панелі кнопок

Порядок	Екран	Потужність мікрохвиль
1	P100	100%
2	P80	80%
3	P50	50%
4	P30	30%
5	P10	10%



4.3 Приготування їжі грилем або у комбінованому режимі

1. Натисніть та на світлодіодному екрані відобразиться «G». Натисніть ще раз або поверніть функціональну кнопку, щоб вибрати бажану потужність. Кожного разу, коли ви натискаєте кнопку, відобразатимуться відповідно «G», «C-1» або «C-2».
2. Натисніть кнопку , щоб підтвердити та перейдіть до функціональної кнопки щоб встановити час готування на значення між «0:05» та «95:00» .
3. Натисніть кнопку ще раз, щоб розпочати приготування їжі.



Приклад: Якщо ви хочете використовувати 55% потужності мікрохвиль та 45% потужності гриля (C-1) та готувати протягом 10 хвилин, ви можете виконати такі кроки.

4 Експлуатація

1. Натисніть один раз на  на екрані відобразиться «G».
2. Натисніть  ще раз або поверніть «» функціональну кнопку, щоб обрати режим «Комбінований 1».
3. Натисніть кнопку  щоб підтвердити та на екрані відобразиться «С-1».
4. Поверніть «» функціональну кнопку для регулювання часу приготування, поки піч не відображатиме «10:00».
5. Натисніть кнопку  щоб розпочати приготування їжі.





(Гриль/Комбінований) Інструкції панелі кнопок

Порядок	Екран	Потужність мікрохвиль	Потужність гриля
1	G	0%	100%
2	С-1	55%	45%
3	С-2	36%	64%



Коли минає половина часу гриля, двічі пролунає сигнал, і це нормально. Для кращого результату готування з грилем вам слід перевернути їжу, закрити дверцята, а потім натиснути , щоб продовжити готування. Якщо жодної дії не виконано, піч продовжить готувати.



4.4 Швидкий старт

1. В режимі очікування натисніть , щоб розпочати готування зі 100% потужністю мікрохвильовки. Щоразу, коли ви натискаєте цю кнопку, час приготування збільшується на 30 секунд до 95 хвилин.
2. Під час приготування в режимі мікрохвиль, грилю і комбінованому приготуванні їжі або розморожуванні за часом, час готування збільшиться на 30 секунд щоразу при натисканні .
3. В режимі очікування поверніть «» функціональну кнопку проти годинникової стрілки, щоб встановити час приготування, щоб почати готувати зі 100% потужністю мікрохвильовки, і натисніть  щоб розпочати готування.





В автоматичному меню та режимах розморожування за вагою натискання кнопки  не збільшить час приготування.

4.5 Розморожування за часом

1. Натисніть «» один раз.
2. Поверніть «» функціональну кнопку, щоб вибрати час розморожування. Максимальний час — 95 хвилин.
3. Натисніть кнопку  щоб розпочати розморожування. Потужність розморожування становить P30 і не може бути змінена.



4 Експлуатація

4.6 Розморожування за вагою

1. Натисніть  один раз.
2. Поверніть  функціональну кноє пку, щоб обрати вагу їжі від 100 до 2000 г.
3. Натисніть кнопку  щоб розпочати розморожування.

4.7 Кухонний таймер (лічильник)

Ваша піч оснащена автоматичним лічильником, який не пов'язаний з функціями печі, і може використовуватися окремо на кухні (його можна встановити максимум на 95 хвилин).





1. Натисніть один раз на , на світлодіодному екрані відобразиться «00:00».
2. Поверніть  функціональну кноє пку, щоб ввести правильний час.
3. Натисніть кнопку  для підтвердження налаштування.
4. Коли зворотний відлік від введеного часу досягне 00:00, звуковий сигнал пролунає 5 разів. Якщо час встановлено (24-годинна система), поточний час відобразатиметься на світлодіодному екрані.

Натисніть , щоб будь-коли скасувати таймер.







Кухонний таймер не прив'язано до часу 24-годинної системи. Кухонний таймер — це всього лише таймер.

4.8 Автоматичне меню

1. Поверніть  функціональну кноє пку за годинниковою стрілкою, щоб вибрати потрібне меню. Відобразатимуться меню між «А-1» та «А-8», це є: піца, м'ясо, овочі, макарони, картопля, риба, напої та попкорн.
2. Натисніть кнопку  щоб підтвердити.
3. Поверніть  функціональну кноє пку і виберіть вагу за замовчуванням відповідно до таблиці.
4. Натисніть кнопку  щоб розпочати приготування їжі.



Приклад: Якщо ви хочете використовувати «Автоматичне меню» для приготування 350 г риби:

1. Поверніть  функціональну кноє пку за годинниковою стрілкою, доки на екрані не відобразиться «А-6».
2. Натисніть кнопку  щоб підтвердити.
3. Поворотом  функціональної кноє пки оберіть вагу риби, доки на екрані не відобразиться «350».
4. Натисніть кнопку  щоб розпочати приготування їжі.

4 Експлуатація

Меню автоматичного приготування







Меню	Вага	Екран
 А-1 Піца	200 г	200
	400 г	400
 А-2 М'ясо	250 г	250
	350 г	350
	450 г	450
 А-3 Овочеві страви	200 г	200
	300 г	300
	400 г	400
 А-4 Макаронні вироби	50 г (з 450 мл холодної води)	50
	100 г (з 800 мл холодної води)	100
 А-5 Картопля	200 г	200
	400 г	400
	600 г	600
 А-6 Риба	250 г	250
	350 г	350
	450 г	450
 А-7 Напій	1 склянка (120 мл)	1
	2 склянки (240 мл)	2
	3 склянки (360 мл)	3
 А-8 Попкорн	50 г	50
	100 г	100

4.9 Багатокрокове приготування



Не більше 2 кроків можна встановити для приготування їжі. При багатокроковому приготуванні, якщо один з кроків — розморожування, то розморожування потрібно робити на першому етапі.



Якщо ви хочете розморожувати їжу протягом 5 хвилин, а потім готувати з 80% потужністю мікрохвильовки протягом 7 хвилин, виконайте такі дії:

1. Натисніть  один раз.
2. Поверніть  функціональну кнопку і виберіть час розморожування, доки на екрані не відобразиться «5:00».
3. Натисніть  один раз та на екрані відобразиться «P100».
4. Натисніть  ще раз або поверніть  функціональну кнопку щоб встановити 80% потужності мікрохвильової печі.
5. Натисніть кнопку  щоб підтвердити та на екрані відобразиться «P 80».
6. Поверніть  функціональну кнопку для регулювання часу приготування, поки піч не відобразить «7:00».
7. Натисніть кнопку  щоб розпочати приготування їжі. Звуковий сигнал пролунає один раз для першого кроку, і почнеться відлік часу розморожування. Звуковий сигнал ще раз пролунає при початку другого етапу приготування. В кінці приготування звуковий сигнал пролунає 5 разів.



4.10 Функція запиту

1. У режимі мікрохвиль, гриля та комбінованому режиму натисніть  або , і поточний рівень потужності відобразиться протягом 3 секунд. Через 3 секунди піч повернеться до попереднього режиму.

4 Експлуатація

2. Під час готування натисніть “”, і поточний час відобразатиметься протягом 3 секунд.

4.11 Блокування від дітей

1. Блокування: В режимі очікування натисніть “” протягом 3 секунд, і пролунає звуковий сигнал, що вказує на те, що блокування від дітей активовано. Якщо час уже встановлено, поточний час також відобразатиметься; інакше на світлодіодному екрані відобразатиметься “”.

2. Розблокування: Щоб вимкнути функцію блокування від дітей, натискайте “” протягом 3 секунд, і пролунає довгий звуковий сигнал, що вказує на те, що блокування від дітей вимкнено.

4.12 Відкривання дверцят печі

Натисніть “”, і дверцята печі відкриваються.



Якщо дверцята не вдається відкрити кнопкою “” (наприклад, через перебої в електромережі), ви можете відкрити двері за допомогою вакуумного підйомника для відкриття дверцят вручну.

5 Чищення та обслуговування

5.1 Чищення



ПОПЕРЕДЖЕННЯ: Ніколи не використовуйте для чищення бензин, розчинники, абразивні миючі засоби, металеві предмети або тверді щітки.



ПОПЕРЕДЖЕННЯ: Ніколи не занурюйте прилад або кабель живлення у воду або будь-яку іншу рідину.

1. Вимкніть прилад і від'єднайте його від розетки.
2. Зачекайте, поки прилад повністю охолоне.
3. Тримайте піч всередині чистою. Протирайте вологою ганчіркою, коли на стінках печі є плями їжі або пролиті рідини. Якщо піч сильно забрудниться, можна використовувати м'який миючий засіб. Уникайте використання спреїв та інших жорстких чистячих засобів, оскільки вони можуть заплямувати, залишити сліди та непрозорою поверхню дверцят.
4. Зовнішні поверхні печі необхідно очищати вологою ганчіркою. Не допускайте потрапляння води з вентиляційних отворів, щоб запобігти пошкодженню робочих частин печі.
5. Часто протирайте обидві сторони дверцят і скло, прокладки дверцят та деталі біля прокладок вологою ганчіркою, щоб прибрати плями переливів та бризок. Не використовуйте абразивні миючі засоби.
6. Не допускайте намокання панелі управління. Чистіть м'якою вологою ганчіркою. Залиште дверцята печі відкритими, щоб запобігти ненавмисному увімкненню під час чищення панелі управління.
7. Якщо пара накопичується всередині або навколо дверцят печі, протріть м'якою тканиною. Таке може статися, коли мікрохвильова піч працює в умовах високої вологості. Це нормально.
8. У деяких випадках для чищення може знадобитися виїняти скляний піддон. Вимийте піддон у теплій мильній воді або в посудомийній машині.
9. Кільце роликів та нижню частину печі слід регулярно чистити, щоб уникати надмірного шуму.
10. Достатньо буде протерти нижню поверхню печі м'яким миючим засобом. Роликів кільце можна мити в теплій мильній воді або в посудомийній машині. Виймаючи роликів кільце з внутрішньої нижньої поверхні печі для чищення, переконайтесь, що ви встановили його у правильному положенні під час заміни.
11. Щоб усунути неприємні запахи у вашій печі, покладіть склянку води, соку та цедри лимона в глибоку миску, придатну для використання в мікрохвильовій печі, і увімкніть готування протягом 5 хвилин у мікрохвильовому режимі. Ретельно витріть і висушіть м'якою тканиною.
12. Будь ласка, зверніться до уповноваженого сервісного центру, коли лампу печі потрібно замінити.

5 Чищення та обслуговування

13. Піч слід регулярно чистити та видаляти залишки їжі. Якщо піч не тримати в чистоті, це може спричинити дефекти поверхні, які негативно вплинуть на життєвий цикл приладу та, можливо, призведуть до інших негативних наслідків.
14. Не викидайте цей прилад із побутовими відходами; старі печі повинні бути утилізовані у спеціальних центрах для відходів у вашій місцевості.
15. Коли мікрохвильова піч використовується в режимі грилю, може з'явитись невелика кількість диму та запаху, які зникнуть через певний час використання.

5.2 Зберігання

- Якщо ви не збираєтеся користуватися приладом протягом тривалого часу, будь ласка, обережно зберігайте його.
- Переконайтесь, що прилад відключений від мережі, охолоджений і повністю сухий.
- Зберігайте прилад у прохолодному та сухому місці.
- Тримайте прилад у недосяжному для дітей місці.

5.3 Перенесення та транспортування

- Переносьте та транспортуйте прилад в оригінальній упаковці. Упаковка приладу захищає його від фізичних пошкоджень.
- Не кладіть великі навантаження на прилад або на упаковку. Прилад може бути пошкоджено.
- Падіння приладу призведе до його неприцездатності або завдасть постійного пошкодження.

6 Визначення та усунення несправностей

Це нормальна ситуація.	
Мікрохвильова піч заважає прийому сигналу телевізором	Під час роботи мікрохвильової печі може перешкоджатись радіо- і телевізійний сигнал. Це схоже на перешкоди, спричинені дрібними електричними приладами, такими як міксер, пилосос та електричний вентилятор. Це нормально.
Світло печі приглушене	При приготуванні в мікрохвильовому режимі з низькою потужністю світло печі може бути темнішим. Це нормально.
Пара накопичується на дверцятах, гаряче повітря виходить із вентиляційних отворів	Під час варіння з їжі може виходити пар. Більша частина цієї пари буде виходити з вентиляційних отворів. Але деякі можуть накопичуватися в такому прохолодному місці, як дверцята печі. Це нормально.
Піч випадково почала працювати, в ній не було їжі.	Забороняється запускати прилад без їжі всередині. Це дуже небезпечно.

Несправність	Можлива причина	Рішення
Піч не можна запускати.	1) Кабель живлення не підключено належним чином.	Від'єднайте. Потім через 10 секунд підключіть знову.
	2) Перегорів запобіжник або спрацював автоматичний вимикач.	Замініть запобіжник або скиньте вимикач (ремонтується професійним персоналом нашої компанії).
	3) Проблеми з розеткою.	Перевірте розетку іншими електроприладами.
Піч не нагрівається.	4) Дверцята не закриті належним чином.	Закрийте дверцята належним чином.
Скляний піддон шумить під час роботи мікрохвильової печі	5) Поворотна скляна підставка і дно печі забруднені.	Зверніться до розділу «Чищення та обслуговування», щоб очистити забруднені деталі.
Піч відображає помилку E-3 і не працює	6) Дверцята печі не відкриваються (через перешкоду перед дверима, низьку напругу тощо)	Від'єднайте. Потім через 10 секунд підключіть знову.

beko

ГАРАНТІЙНИЙ ТАЛОН

ШАНОВНИЙ ПОКУПЕЦЬ!
З ПИТАНЬ ГАРАНТІЙНОГО ОБСЛУГОВУВАННЯ
ОБОВ'ЯЗКОВО ТЕЛЕФОНУЙТЕ ЗА НОМЕРОМ:

0-800-500-4-3-2

ПРОСИМО ОБОВ'ЯЗКОВО ЗАРЕЄСТРУВАТИ
ПРИДБАНУ ТЕХНІКУ ЗА ТЕЛЕФОННОЮ ГАРЯЧОЮ ЛІНІЄЮ
(дзвінок в стандартному телефоні в Україні безкоштовно)



номер реєстрації



номер заявки

www.beiko.ua

beiko

ГАРАНТІЙНИЙ ТАЛОН ДІЄТЬ НА ТЕРИТОРІЇ УКРАЇНИ

ГАРАНТІЙНИЙ ТАЛОН

ПТ-19

Модель
Серійний номер виробу

Дата продажу	Штамп
Компанія	
Підпис продавця	

Покупець
Прзвещє, м.к. по бєльшємє

Виріб перевірявся у присутності покупця,
покупец з умовами гарантії ознайомле-
ний і згодний
Підпис покупця

Сервісний центр	Штамп
Дата встановлення	
Телефон сервісного центру	
Підпис майстра	

Шановний Покупець!

Оплата робіт по встановленню та підключенню виробу відбувається за преіскурантом сервісного центру. Умови оплати робіт по встановленню та підключенню регулюються чинним законодавством. Виробник не несе відповідальності за будь-який збиток, нанесений майну громадянам внаслідок установки і підключення, які не відповідають вимогам, що зазначені в інструкції і/або проведених не уповноваженими на це особами.

УВАГА!

Виріб, що має трьох-контактну мережеву вилку, обов'язково повинен бути заземленим!

Виконання робіт

гарантійного обслуговування

Дата	Найменування робіт	Штампів сервісного центру
№1		
№2		
№3		
№4		

beiko

ГАРАНТІЙНИЙ ТАЛОН

ПТ-19

1

Модель
Серійн. номер
Вид ремонту
Майстер
Дата продажу

ШТАМП МАГАЗИНУ

beiko

ГАРАНТІЙНИЙ ТАЛОН

ПТ-19

2

Модель
Серійн. номер
Вид ремонту
Майстер
Дата продажу

ШТАМП МАГАЗИНУ

beiko

ГАРАНТІЙНИЙ ТАЛОН

ПТ-19

3

Модель
Серійн. номер
Вид ремонту
Майстер
Дата продажу

ШТАМП МАГАЗИНУ

beiko

ГАРАНТІЙНИЙ ТАЛОН

ПТ-19

4

Модель
Серійн. номер
Вид ремонту
Майстер
Дата продажу

ШТАМП МАГАЗИНУ





Læs venligst denne brugsanvisning først!

Kære kunde

Tak fordi du foretrækker et Beko-produkt. Vi håber, at du får de bedste resultater fra dit produkt, der er fremstillet med høj kvalitet og avanceret teknologi. Læs derfor hele denne brugervejledning og alle andre medfølgende dokumenter omhyggeligt, før du bruger produktet, og opbevar det som reference til fremtidig brug. Hvis du overdrager produktet til en anden, så giv brugervejledningen med. Følg alle advarsler og oplysninger i brugermanualen.

Betydning af symbolerne

Følgende symboler bruges i de forskellige afsnit i denne brugermanual:

	Vigtig information eller nyttige tips om brug.
	Advarsler om farlige situationer vedrørende sikkerhed og liv og ejendom.
	Advarsel mod varme overflader.
	Advarsel mod elektrisk stød.



Dette produkt er fremstillet i miljøvenlige moderne anlæg, uden at skade naturen.

Dette apparat er i overensstemmelse med WEEE-forordningen.

Det indeholder ikke PCB.

1 Vigtige instruktioner om miljø og sikkerhed.

Vigtige sikkerhedsinstruktioner læses omhyggeligt og opbevares som fremtidig reference

1.1 Sikkerhedsadvarsler

Dette afsnit indeholder sikkerhedsanvisninger, der vil hjælpe med at beskytte mod brand, elektrisk stød, udsættelse for lækket mikrobølgeenergi, risiko for personskade eller skade på ejendom. Hvis du ikke følger disse instruktioner, bliver garantien annulleret.

- Beko-mikrobølgeovne overholder de gældende sikkerhedsstandarder. I tilfælde af skade på apparatet eller strømkablet skal det derfor repareres eller udskiftes af forhandleren, servicecentret eller en specialist og autoriseret service for at undgå fare. Fejlagtigt eller ikkekvalificeret reparationsarbejde kan medføre fare og forårsage risiko for brugeren.
- Dette apparat er beregnet til brug i husholdningen og lignende anvendelser såsom
 - Personalekøkken, butiksområder, kontorer og andre arbejdsmiljøer,

- Landbrugsejendomme
- Kunder på hoteller, og andre boligmiljøer,
- Bed and breakfast-miljøer.
- Den er ikke beregnet til kommerciel eller industriel anvendelse.
- Forsøg ikke at starte ovnen, når døren er åben. Ellers kan du blive udsat for skadelig mikrobølgeenergi. Sikkerhedslåse må ikke deaktiveres eller manipuleres.
- Mikrobølgeovnen er beregnet til opvarmning af mad og drikkevarer. Tørring af mad eller beklædning og opvarmning af opvarmningspulver, hjemmesko, svampe, fugtig klud og lignende kan føre til risiko for personskade, antændelse eller brand.
- Anbring ingen genstande mellem forsiden og døren til ovnen. Lad ikke rester af snavs eller rengøringsmiddel opbygges på lukkeoverfladerne.
- Eventuelle servicearbejder, der involverer fjernelse af dækslet, der giver beskyttelse mod eksponering for mikrobølgeenergi, skal udføres af autoriserede personer/service. Enhver anden tilgang er farlig.
- Dit produkt er beregnet til madlavning, opvarmning og afrimning af mad derhjemme. Den må ikke bruges til andet formål.

1 Vigtige instruktioner om miljø og sikkerhed.

- Din ovn er ikke designet til at tørre noget levende væsen.
- Brug ikke dit apparat til at tørre tøj eller køkkenhåndklæder.
- Brug ikke dette apparat udendørs, badeværelser, fugtige miljøer eller steder, hvor det kan blive vådt.
- Vi påtager os intet ansvar eller garanti for skader, der opstår som følge af forkert brug eller forkert håndtering af apparatet.
- Forsøg ikke at afmontere produktet. Ingen garantikrav accepteres for skader, der skyldes forkert håndtering.
- Brug kun de originale reservedele og/eller dele frigivet af producenten.
- Lad ikke apparatet være uden opsyn, mens det er tilsluttet.
- Brug altid apparatet på en stabil, flad, ren, tør og skridsikker overflade.
- Apparaterne er ikke beregnet til at blive betjent ved hjælp af en ekstern timer eller separat fjernbetjening.
- Før du anvender enheden for første gang, skal du fjerne alt emballage. Se detaljerne i afsnittet "Rengøring og vedligeholdelse".
- Brug kun apparatet til det tilsigtede formål som beskrevet i denne vejledning.
- Apparatet bliver meget varmt, mens det er i brug. Vær opmærksom på ikke at røre ved de varme dele inde i ovnen.
- Brug ikke ovnen tom.
- Køkkengrej kan blive varmt på grund af den varme, der overføres fra den opvarmede mad til redskabet. Du har muligvis brug for termohandsker for at holde redskabet.
- Redskaber skal kontrolleres for at sikre, at de er egnede til brug i mikrobølgeovne.
- Anbring ikke ovnen på komfurer eller andre varmegenererende apparater. Ellers kan det blive beskadiget, og garantien bortfalde.
- Der kan komme damp ud, mens du åbner dækslerne eller folien efter madlavning.
- Apparatet og dets tilgængelige overflader kan blive meget varmt, når apparatet er i brug.
- Dør og yderglas kan blive meget varmt, når apparatet er i brug.
- Sørg for, at din strømforsyning er i overensstemmelse med de oplysninger, der leveres på apparatets typeskilt.
- Den eneste måde at afbryde apparatet fra strømforsyningen er at fjerne stikket fra stikkontakten.
- Brug kun apparatet med en jordet stikkontakt.

1 Vigtige instruktioner om miljø og sikkerhed.

- Brug ikke apparatet, hvis strømkablet eller selve apparatet er beskadiget.
- Brug ikke apparatet med en forlængerledning!
- Rør aldrig ved apparatet eller dets stik med fugtige eller våde hænder.
- Apparatet skal placeres, så stikket altid er tilgængeligt
- Undgå beskadigelse af strømkablet ved ikke at presse, bøje eller gnide det på skarpe kanter. Hold strømkablet væk fra varme overflader og åben ild.
- Sørg for, at der ikke er nogen fare for, at strømkablet ved et uheld kan trækkes, eller at nogen kan snuble over det, når apparatet er i brug.
- Tag stikket ud af stikkontakten før hver rengøring og når apparatet ikke er i brug.
- Træk ikke i strømkablet på apparatet for at fjerne det fra strømforsyningen, og vikl aldrig strømkablet rundt om apparatet.
- Nedsenk ikke apparatet, strømkablet eller strømstikket i vand eller andre væsker. Hold den ikke under rindende vand.
- Når du opvarmer mad i plast- eller papirbeholdere, skal du holde øje med ovnen på grund af muligheden for antændelse.
- Fjern trådstreng og / eller metalhåndtag af papir eller plastikposer, før du sætter poser i ovnen.
- Hvis der observeres røg, skal du slukke for apparatet eller tage stikket ud, hvis det er sikkert, og hold døren lukket for at kvæle flammer.
- Brug ikke mikrobølgeovn til opbevaring. Efterlad ikke papirvarer, madlavningsmateriale eller mad inde i ovnen, når den ikke bruges.
- Indholdet af sutteflasker og babymadbøtter bør omrøres eller rystes, og temperaturen kontrolleres inden forbrug for at undgå forbrændinger.
- Dette apparat er et gruppe 2 ISM-udstyr af klasse B. Gruppe 2 indeholder alt ISM (industrielt, videnskabeligt og medicinsk) udstyr, hvor radiofrekvensenergi med vilje genereres og/eller bruges i form af elektromagnetisk stråling til behandling af materiale og gnisterosionsudstyr.
- Klasse B-udstyr er velegnet til brug i hjemlige virksomheder og virksomheder, der er direkte tilsluttet et lavspændingsforsyningsnet.

1 Vigtige instruktioner om miljø og sikkerhed.

- Brug ikke madolie i ovnen. Varm olie kan beskadige ovnens komponenter og materialer, og det kan endda forårsage forbrændinger på huden.
 - Prik mad med tyk skorpe som kartofler, courgetter, æbler og kastanjer.
 - Apparatet skal placeres, så bagsiden vender mod væggen.
 - Inden du flytter apparatet, skal du sikre drejeskiven for at forhindre skader.
 - Æg i deres skal og hele hårdkogte æg må ikke opvarmes i mikrobølgeovne, da de kan eksplodere, selv efter at mikrobølgeopvarmningen er afsluttet.
- ADVARSEL:** Hvis døren eller dørforseglingen er beskadiget, må ovnen ikke betjenes, før den er repareret af en kompetent person.
- ADVARSEL:** Det er farligt for andre end en kompetent person at udføre enhver service eller reparation, der involverer fjernelse af et dæksel, der giver beskyttelse mod udsættelse for mikrobølgeenergi.
- ADVARSEL:** Væsker og andre fødevarer må ikke opvarmes i forseglede beholdere, da de kan eksplodere.
- Ovnen skal rengøres regelmæssigt, og eventuelle madaflejringer fjernes.
 - Der skal være min 20 cm fri plads over ovnens øverste overflade.
 - Maden må ikke koges for meget, ellers kan du forårsage brand.
 - Brug ikke kemikalier og dampassisterede rengøringsmidler til at rengøre apparatet.
 - Ekstrem forsigtighed tilrådes, når det bruges i nærheden af børn og personer, der er begrænset i deres fysiske, sensoriske eller mentale evner.
 - Dette apparat kan bruges af børn i alderen 8 år eller derover og af personer, der har begrænset fysisk, sensorisk eller mental kapacitet, eller som ikke har viden og erfaring, så længe de overvåges med hensyn til sikker brug af produktet, eller de instrueres i overensstemmelse hermed eller forstår risikoen ved at bruge produktet. Børn bør ikke lege med produktet. Rengøring og brugervedligeholdelse må ikke foretages af børn uden opsyn.
 - **Fare for kvælning!** Hold alle emballagematerialer utilgængelige for børn.

1 Vigtige instruktioner om miljø og sikkerhed.

- På grund af overdreven varme, der opstår i grill- og kombinationstilstande, bør børn kun have tilladelse til at bruge disse tilstande under opsyn af en voksen.
- Opbevar produktet og dets strømkabel, så de er utilgængelige for børn under 8 år.
- Tilbered ikke mad direkte på glasbakken. Læg maden i/på passende køkkenredskaber, inden du sætter dem i ovnen.
- Metalbeholdere til mad og drikke er ikke tilladt i mikrobølgeovn. Ellers kan der opstå gnister.
- Mikrobølgeovnen må ikke placeres i et skab, der ikke overholder installationsvejledningen.
- Mikrobølgeovn er kun beregnet til indbygget brug.
- Hvis indbyggede apparater, der bruges lige på eller højere end 900 mm over gulvet, skal man passe på ikke at forskyde drejeskiven, når beholdere fjernes fra apparatet.
- Hvis det indbyggede produkt er i et skab med en dør, skal produktet betjenes med skabsdøren åben.

1.2 Overholdelse af WEEE-direktivet og bortskaffelse af affald:

Dette produkt er i overensstemmelse med WEEE-direktiv (2012/19/EU). Dette produkt bærer et symbol for klassificering af bortskaffelse af elektrisk og elektronisk udstyr (WEEE).



Dette symbol indikerer, at dette produkt ikke må bortskaffes sammen med almindeligt husholdningsaffald, når slutningen på dets levetid er nået. Brugte apparater skal indleveres på en offentlig genbrugsplads til elektriske og elektroniske apparater. Kontakt din kommune eller forhandleren af produktet for at finde ud af, hvor disse genbrugspladser ligger. Alle husholdninger spiller en vigtig rolle i forhold til genanvendelse og genbrug af gamle produkter. Korrekt bortskaffelse af brugte apparater hjælper med at beskytte mod potentielt negative konsekvenser for miljøet og mennesker.

1.3 Overholdelse af RoHS-direktivet:

Det produkt, du har købt, er i overensstemmelse med EU RoHS-direktivet (2011/65/EU). Det indeholder ikke skadelige og forbudte materialer angivet i direktivet.

1.4 Information om emballagen



Produktets emballage er fremstillet fra genbrugsmaterialer i overensstemmelse med nationale miljølove. Smid ikke emballagen sammen med husholdningsaffald eller andet affald. Tag den til indsamlingssted for emballage, som er udpeget af lokale myndigheder.

2 Din mikrobølgeovn

2.1 Oversigt

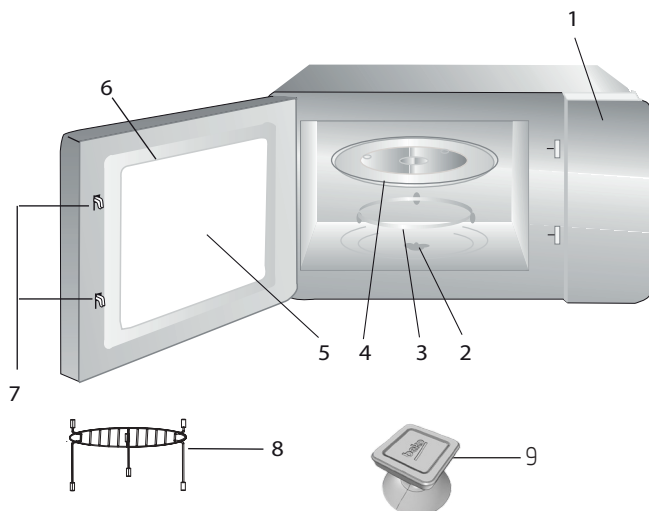

Betjeningslementer og dele

1. Betjeningspanel
2. Aksel til drejetallerken
3. Støtte til drejetallerken
4. Glasbakke
5. Ovnvindue
6. Dørgruppe
7. Dørens sikkerhedslåsesystem
8. Grillrist (må kun bruges med grillfunktion og skal placeres på glasbakken)
9. Vakuumløfter til manuel åbning af dør

2.2 Tekniske data

Strømforbrug	230 V~50 Hz, 1450 W (mikrobølge) 1000 W (grill)
Udgangseffekt	900 W
Drifts-frekvens	2450 MHz
Strømstyrke	6,4 A
Udvendige mål (H*B*D)	388*595*400 mm
Ovnens kapacitet	25 liter
Nettovægt	18,5 kg

Tekniske og designændrings rettigheder er forbeholdt.

Markeringer på produktet eller værdierne i andre dokumenter, der følger med produktet, er værdier opnået under laboratorieforhold efter relevante standarder. Sådanne værdier kan variere afhængigt af brugen af apparatet og de omgivende betingelser. Effektivtænder er testet ved 230 V.

2 Din mikrobølgeovn

2.3 Montering af drejetallerken

- Placer aldrig glasbakken på hovedet. Glasbakke skal altid kunne bevæge sig frit.
- Både glasbakken og støtten til drejetallerkenen skal altid bruges ved tilberedning.
- Alle fødevarer og fødevarer beholdere skal altid placeres på glasbakken under tilberedningen.
- Hvis glasbakken eller drejetallerkenen revner eller går itu, skal du kontakte det nærmeste autoriserede servicecenter.

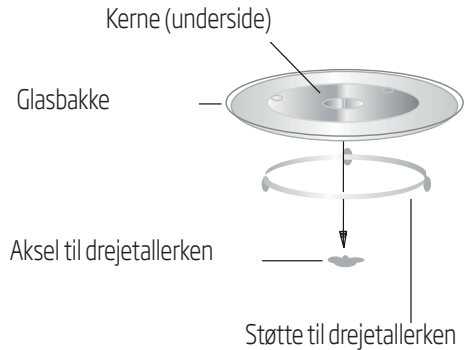

3 Montering og tilslutning

3.1. Montering og tilslutning

- Fjern alt indpakningsmateriale og tilbehør. Undersøg, om ovnen har nogen skader såsom buler eller en beskadiget dør. Monter ikke ovnen, hvis den er beskadiget.
- Fjern al beskyttelsesfilm, der findes på overfladen af mikrobølgeovnens kabinet.
- Ikke fjern det lysbrune Mica-låg, der er monteret på ovnåbningen for at beskytte magnetronen.
- Dette apparat er udelukkende beregnet til brug i hjemmet.
- Denne ovn er udelukkende beregnet til indbygget brug. Den er ikke beregnet til fritstående brug eller til brug i et skab.
- Følg de særlige monteringsanvisninger.
- Apparatet kan monteres i et 60 cm bredt vægmonteret skab (mindst 50 cm dybt og 85 cm over gulvhøjde).
- Apparatet monteres med et stik og må kun sluttes til en korrekt monteret stikkontakt med jordforbindelse.
- Netspændingen skal svare til den spænding, der er angivet på typepladen.
- Hvis stikket ikke længere er tilgængeligt efter monteringen, skal der findes en ledningsadskiller til samtlige poler på monteringsiden med et kontaktmellemrum på mindst 3 mm.

- Der må ikke benyttes adaptere, multistikdåser eller forlængerledninger. Overbelastning kan medføre brandrisiko.



Den tilgængelige overflade kan være varm under brug.



Strømkablet må ikke klemmes eller bøjes.

3 Montering og tilslutning

3.2 Indbygget montering

3.2.1 Møblernes dimensioner ved indbygget montering

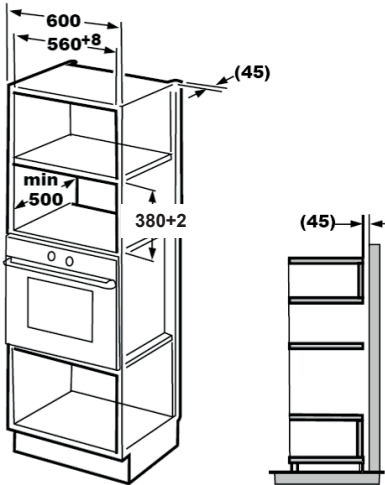

3.2.2 Klargøring af skabet

1. Læs anvisningerne på bunden af skabelonen til skabets bund, og placer skabelonen på skabets bundplade.

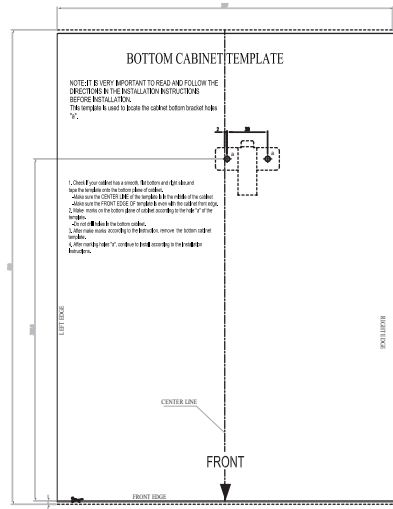
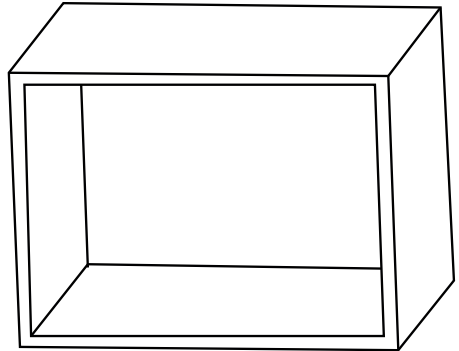

3 Montering og tilslutning

2. Markér mærkerne på skabets bundplade i overensstemmelse med mærkerne "a" på skabelonen.

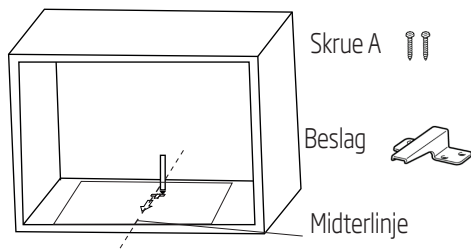

3. Fjern skabelonen til skabets bund, og fastgør beslaget med skrue A.

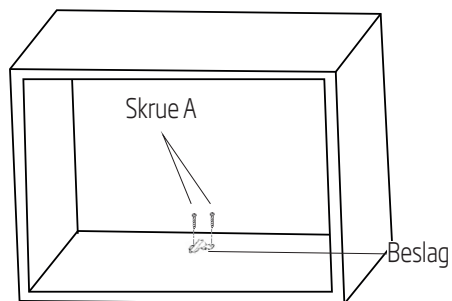

3.2.3 Fastgørelse af ovnen

1. Monter ovnen i skabet



Sørg for, at ovnens bagside er fastgjort med beslaget.



Strømkablet må ikke klemmes eller bøjes.

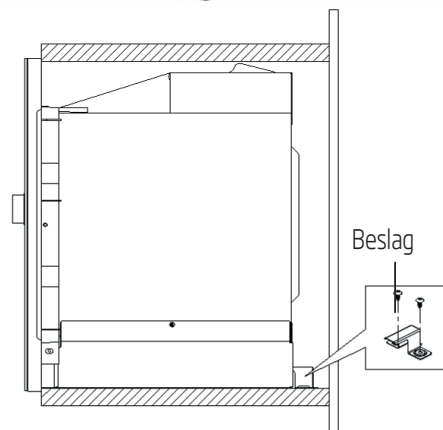
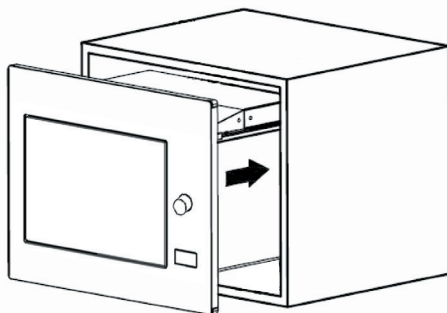

3 Montering og tilslutning

2. Åbn døren, fastgør ovnen i skabet med skrue B gennem monteringshullet. Fastgør derefter plaststikdækslet fra trim-kittet i monteringshullet.

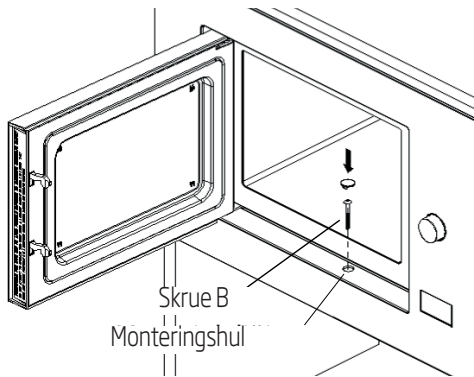

3.3 Radiointerferens



Betjening af mikrobølgeovnen kan forårsage interferens på radioer, fjernsyn og lignende apparater.

- Placer ovnen så langt væk fra radio- og tv-apparater som muligt. Betjeningen af mikrobølgeovnen kan medføre forstyrrelser i din radio- eller tv-modtagelse. 2. Tilslut ovnen til en standardstikkontakt. Sørg for, at spændingen og frekvensen er den samme som spændingen og frekvensen på typepladen.
- I tilfælde af interferens, kan det reduceres eller elimineres ved at tage følgende forholdsregler:
- Rengør ovnens dør og tætninger.
- Indstil radioen eller tv-antenneetningen igen.
- Placer ovnen på ny baseret på modtagerens placering.
- Anbring mikrobølgeovnen væk fra modtageren.
- Tilslut mikrobølgeovnen til en anden stikkontakt, hvor mikrobølgeovnen og modtageren bruger forskellige linjer.

3.4 Principper for madlavning med mikrobølger

- Klargør fødevarerne omhyggeligt. Placer de resterende dele yderst på tallerkenen.
- Hold øje med tilberedningstiden. Kog på den kortest angivne tid, og tilføj lidt mere tid, hvis det kræves. Fødevarer, der tilberedes for længe, kan begynde at ryge eller brænde på.
- Tildæk maden under tilberedningen. Tildækning af maden forhindrer sprøjt og hjælper med at sikre, at maden varmes jævnt.
- Vend fødevarer, såsom fjerkræ og hamburgere, mens de tilberedes i mikrobølgeovnen, for at fremskynde tilberedningen. Større retter, som f.eks. steg, skal vendes mindst én gang.
- Vend fødevarer, såsom frikadeller, midt under tilberedningen, og flyt dem rundt på tallerkenen (flyt dem i midten yderst og vice versa).

3.5 Anvisninger til jordforbindelse

Apparatet skal jordforbindes. Denne ovn har et jordkabel med et jordstik. Apparatet skal tilsluttes en stikkontakt, der er monteret og jordet korrekt. Jordforbindelsen giver den elektriske strøm et afledningskabel i tilfælde af kortslutning og reducerer risikoen for elektrisk stød. Vi anbefaler at bruge et elektrisk kredsløb udelukkende dedikeret til ovnen. Betjening med høj spænding er farlig og kan forårsage brand eller andre ulykker, som kan beskadige ovnen.



ADVARSEL: Forkert brug af jordstik kan forårsage elektrisk stød.



Hvis du har spørgsmål om jording og el-vejledning, skal du kontakte en kvalificeret elektriker eller servicepersonale.

3 Montering og tilslutning



Producent og/eller forhandler er ikke ansvarlig for personskader eller skader på ovnen, der opstår som følge af, at procedurerne for elektriske tilslutning ikke er fulgt.

3.6 Test af spiseredskaber

Brug aldrig mikrobølgeovnen, når den er tom. Den eneste undtagelse er ved test af spiseredskaber, som beskrives i følgende afsnit. Visse typer spiseredskaber, som ikke er af metal, er muligvis uegnet til brug i mikrobølgeovn. Hvis du ikke er sikker på, om dine spiseredskaber er egnede til mikrobølgeovn, kan du gennemføre følgende test.

1. Placer de tomme spiseredskaber, der skal testes, i ovnen sammen med et mikrobølgeovnsegnet glas, der er fyldt med 250 ml vand.
2. Tænd mikroovnen ved maksimal effekt i 1 minut.
3. Kontrollér omhyggeligt temperaturen på det testede spiseredskaber. Hvis det er varmt, er det ikke egnet til brug i mikrobølgeovn.
4. Lad aldrig ovnen køre længere end grænsen på 1 minut. Hvis du bemærker, at spiseredskaberne begynder at bøje i løbet af 1 minut, skal du slukke mikrobølgeovnen. Spiseredskaber, der begynder at bøje, er ikke egnede til brug i mikrobølgeovn.

Følgende liste er en generel vejledning, der hjælper dig med at vælge de rigtige spiseredskaber.

Spiseredskaber	Mikrobølge	Grill	Kombination
Varmeresistent glas	Ja	Ja	Ja
Ikke-varmeresistent glas	Nej	Nej	Nej
Varmeresistent porcelæn	Ja	Ja	Ja
Plastskål egnet til mikrobølgeovn	Ja	Nej	Nej
Køkkenudstyr af papir	Ja	Nej	Nej
Metalbakke	Nej	Ja	Nej
Metalstativ	Nej	Ja	Nej
Aluminiumsfolie og folier	Nej	Ja	Nej
Skummaterialer	Nej	Nej	Nej

4 Betjening

4.1 Betjeningspanel



Mikrobølge



Grill/Combination



Optøning efter tid



Optøning efter vægt



Køkkentimer/Ur



Start/+30 sek./Bekræft



Stop/Annuller

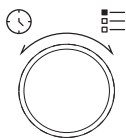

Åbn dør

4.2. Brugsanvisninger

4.2.1 Indstilling af tiden

Når mikrobølgeovnen er tændt, står der "0:00" på LED-skærmen, og alarmer ringer én gang.

1. Tryk på "🕒" to gange, så begynder timetallet at blinke.
2. Drej på "💡" for at justere antallet af timer. Den angivne tid skal være mellem 0 og 23.
3. Tryk på "🕒", så begynder minuttallene at blinke.
4. Drej på "💡" for at justere minutterne. Den angivne tid skal være mellem 0 og 59.
5. Tryk på "🕒" for at afslutte indstillingen af tiden. Symbolet "🕒" blinker, og tiden begynder at lyse.



Hvis du trykker på "🕒" under tid-sindstillingen, vender ovnen automatisk tilbage til den foregående tilstand.

4.2.2 Madlavning med mikrobølgeovn



1. Tryk på "📊", så vises "P10" på LED-skærmen.
2. Tryk på "📊" igen, eller drej på "💡" for at vælge den ønskede effekt. Hver gang du trykker på tasten, vises henholdsvis "P10", "P8", "P5", "P3" eller "P1".
3. Tryk på "▶" for at bekræfte, og drej på "💡" for at indstille tilberedningstiden til et interval mellem 0:05 og 95:00.
4. Tryk på "▶" igen for at begynde tilberedningen.



Eksempel: Hvis du vil bruge 80 % mikrobølgeenergi til tilberedning i 20 minutter, kan du benytte følgende fremgangsmåde på ovnen.

5. Tryk på "📊", så vises "P100" på LED-skærmen.
6. Tryk på "📊" igen, eller drej på "💡" for at vælge 80 % mikrobølgeenergi.

4 Betjening

- Tryk på  for at bekræfte, så vises "P 80" på skærmen.
- Drej på  for at justere tilberedningstiden, indtil ovnen viser "20:00".
- Tryk på  for at begynde tilberedningen.







Benyt nedenstående fremgangsmåde for at justere tiden med kodeknappen:

Indstilling af varigheden	Stigning
0-1 minut	5 sekunder
1-5 minutter	10 sekunder
5-10 minutter	30 sekunder
10-30 minutter	1 minut
30-95 minutter	5 minutter

Anvisninger til mikrobølgeovens tastatur







Rækkefølge	Skærm	Mikrobølge energi
1	P10	100 %
2	P8	80 %
3	P5	50 %
4	P3	30 %
5	P1	10 %

4.3 Madlavning med grill- eller kombinationsfunktion

- Tryk på , så vises "G" på LED-skærmen. Tryk på  flere gange, eller drej på  for at vælge den ønskede effekt. Hver gang du trykker på tasten "G", vises henholdsvis "G", "C-2" eller "C-2".
- Tryk på  for at bekræfte, og drej på  for at indstille tilberedningstiden til et interval mellem 0:05 og 95:00.
- Tryk på  igen for at begynde tilberedningen.



Eksempel: Hvis du vil bruge 55 % mikrobølgeenergi og 45 % grill-effekt (C-1) til tilberedning i 10 minutter, kan du benytte følgende fremgangsmåde på ovnen.

- Tryk på  én gang, så vises "G" på skærmen.
- Tryk på  igen én gang, eller drej på  for at vælge funktionen Kombination 1.
- Tryk på  for at bekræfte, så vises "C-1" på skærmen.
- Drej på  for at justere tilberedningstiden, indtil ovnen viser "10:00".
- Tryk på  for at begynde tilberedningen.



Anvisninger til tastatur (grill/kombination)

Rækkefølge	Skærm	Mikrobølge energi	Grill Strøm
1	G	0 %	100 %
2	C-1	55 %	45 %
3	C-2	36 %	64 %



Når halvdelen af grilltiden er gået, afgiver ovnen en lydalarm to gange, hvilket er normalt. For at opnå en bedre grilleffekt bør du vende maden, lukke døren og derefter trykke på  for at fortsætte tilberedningen. Hvis du ikke vælger noget, fortsætter ovnen tilberedningen.

4.4 Hurtig start

- Når ovnen er i standbytilstand, skal du trykke på  for at starte tilberedning med 100 % mikrobølgeenergi. Hver gang du trykker på tasten, øges tilberedningstiden med 30 sekunder op til 95 minutter.
- Ved brug af tidsfunktionen til tilberedning med mikroovn, grill- og kombinationsfunktionen eller optøning øges tilberedningstiden med 30 sekunder, hver gang du trykker på .

4 Betjening

3. I standbytilstand skal du dreje "👤" mod urets retning for at indstille tilberedningstiden for tilberedning ved 100 % mikrobølgeenergi. Tryk på "▶" for at starte tilberedningen.



Når funktionerne automatisk menu og optøning efter vægt er valgt, øges tilberedningstiden ikke, når du trykker på "▶".

4.5 Optøning efter tid

1. Tryk på "❄️" én gang.
2. Drej på "👤" for at vælge optøningstiden. Den længste varighed er 95 minutter.
3. Tryk på "▶" for at begynde optøningen. Optøningseffekten er P30 og kan ikke ændres.

4.6 Optøning efter vægt

1. Tryk på "❄️" én gang.
2. Drej på "👤" for at vælge madens vægt mellem 100 og 2000 g.
3. Tryk på "▶" for at begynde optøningen.

4.7 Køkkentimer (tæller)

Oven er forsynet med en automatisk tæller, der ikke er knyttet til ovenns funktioner og kan bruges i køkkenet separat (den kan indstilles til maks. 95 minutter).

4. Tryk på "🕒" én gang, så vises 00:00 på LED-skærmen.
5. Drej på "👤" for at angive det korrekte klokkeslæt.
6. Tryk på "▶" for at bekræfte indstillingen.
7. Når nedtællingen fra den angivne tid når til 00:00, lyder alarmen 5 gange. Hvis tiden er indstillet (24-timerssystemet), viser LED-skærmen, hvad klokken er.

Tryk på "🔊" når som helst for at afbryde timeren.



Køkkentimeren fungerer anderledes end 24-timerssystemet. Køkkentimeren er bare en timer.

4.8 Automatisk menu





1. Drej "👤" med uret for at vælge den ønskede menu. Der vises menuer fra "A-1" til "A-8", som er pizza, kød, grønsager, pasta, kartoffel, fisk, drikkevarer og popcorn.
2. Tryk på "▶" for at bekræfte indstillingen.
3. Drej på "👤" for at vælge standardvægten i overensstemmelse med menu diagrammet.
4. Tryk på "▶" for at begynde tilberedningen.







Eksempel: Gør følgende, hvis du vil bruge "Automatisk menu" til tilberedning af 350 g fisk:

1. Drej "👤" med uret, indtil "A-6" vises på skærmen.
2. Tryk på "▶" for at bekræfte indstillingen.
3. Drej på "👤" for at vælge fiskens vægt, indtil der vises "350" på skærmen.
4. Tryk på "▶" for at begynde tilberedningen.

Menu for automatisk tilberedning

Menu	Vægt	Skærm
 A-1 Pizza	200 g	200
	400 g	400
 A-2 Kød	250 g	250
	350 g	350
	450 g	450
 A-3 Grønsager	200 g	200
	300 g	300
	400 g	400
 A-4 Pasta	50 g (med 450 ml koldt vand)	50
	100 g (med 800 ml koldt vand)	100

4 Betjening









 A-5 Kartoffel	200 g	200
	400 g	400
	600 g	600
 A-6 Fisk	250 g	250
	350 g	350
	450 g	450
 A-7 Drikkevarer	1 glas (120 ml)	1
	2 glas (240 ml)	2
	3 glas (360 ml)	3
 A-8 Popcorn	50 g	50
	100 g	100

4.9 Madlavning i flere trin



Der kan højst angives to tilberedningstrin. Hvis der i forbindelse med madlavning i flere trin indgår optøning, skal optøning være det første trin.





Hvis du vil tømme mad op i 5 minutter og derefter tilberede maden ved 80 % mikrobølgeenergi i 7 minutter, skal du benytte følgende fremgangsmåde:

1. Tryk på  én gang.
2. Drej på  for at vælge optøningstiden, indtil der vises "5:00" på skærmen.
3. Tryk på , så vises "P100" på LED-skærmen.
4. Tryk på  igen, eller drej på  for at vælge 80 % mikrobølgeenergi.
5. Tryk på  for at bekræfte, så vises "P 80" på skærmen.
6. Drej på  for at justere tilberedningstiden, indtil ovnen viser "7:00".
7. Tryk på  for at begynde tilberedningen. Alarmen lyder én gang, når første trin påbegyndes, og nedtællingen for optøning begynder. Alarmen lyder igen, når det andet tilberedningstrin påbegyndes. Alarmen lyder fem gange, når tilberedningen er afsluttet.

4.10 Forespørgselsfunktion

1. Ved brug af mikrobølge-, grill- og kombinationsfunktioner skal du trykke på  eller  for at få vist det aktuelle energiniveau i 3 sekunder. Efter 3 sekunder vender ovnen tilbage til den foregående tilstand.
2. Under tilberedningen skal du trykke på  for at få vist det aktuelle klokkeslæt i 3 sekunder.

4.11 Børnelås

1. **Aktivering af lås:** I standby-tilstand skal du trykke på  i 3 sekunder. Alarmen angiver, at børnelåsen er aktiveret. Hvis tiden allerede er indstillet, vises det aktuelle klokkeslæt også. Ellers vises  på LED-skærmen.
2. **Deaktivering af lås:** Deaktiver børnelåsen ved at trykke på  i 3 sekunder. Der lyder et langt "bip", som angiver, at børnelåsen er deaktiveret.

4.12 Åbning af ovndøren

Tryk på , så åbnes ovndøren.

5 Rengøring og vedligeholdelse

5.1 Rengøring



ADVARSEL: Brug aldrig benzin, opløsningsmidler, skurerengøringsmidler, metalgenstande eller hårde børster til at rengøre apparatet.



ADVARSEL: Apparatet og strømkablet må aldrig lægges i vand eller anden væske.

1. Sluk for maskinen, og træk stikket ud af stikkontakten.
2. Lad apparatet køle helt ned.
3. Hold indersiden af ovnen ren. Tør med en fugtig klud, når der er sprøjtet mad eller spildt væske på væggene i ovnen. Et mildt vaskemiddel kan anvendes, hvis ovnen bliver meget beskidt. Undgå at bruge sprays og andre kraftige rengøringsmidler, da de kan forårsage pletter, mærker og uigennemsigtighed på dørens overflade.
4. Ovnens overflader skal rengøres med en fugtig klud. Lad ikke vand trænge ind fra ventilationsåbningerne for at undgå skader på driftsdele i ovnen.
5. Tør ofte begge sider af døren og glasset, dørpakninger og dele nær pakningerne med en fugtig klud for at fjerne pletter fra spildt eller stænket mad. Undlad at bruge slibende rengøringsmidler.
6. Lad ikke kontrolpanelet blive vådt. Rengør med en fugtig, blød klud. Lad ovndøren stå åben for at forhindre, at ovnen utilsigtet tændes, mens du rengør kontrolpanelet.
7. Hvis damp samles i eller omkring ovndøren, skal den aftørres med en blød klud. Dette kan forekomme, når mikrobølgeovnen betjenes under betingelser med høj fugtighed. Det er ganske normalt.
8. Sommetider kan det være nødvendigt at tage glasbakken ud for at rengøre den. Vask bakken med varmt opvaskevand eller i opvaskemaskine.
9. Rulleringen og ovnens indvendige bund skal rengøres regelmæssigt for at undgå støj.
10. Det er tilstrækkeligt at aftørre overfladen i bunden af ovnen med et mildt rengøringsmiddel. Rulleringen kan vaskes i varmt opvaskevand eller i en opvaskemaskine. Når du tager rulleringen op fra bunden af ovnen i forbindelse med rengøring, skal du sørge for at placere den rigtigt, når du sætter den tilbage i ovnen igen.
11. Hvis du vil fjerne dårlig lugt i ovnen, skal du sætte et glas varmt vand samt en skål med saften og skallen fra en citron i ovnen og tænde ovnen i 5 minutter på mikrobølgefunktion. Aftør, og tør den grundigt af med en blød klud.
12. Kontakt det autoriserede servicecenter, når ovnlampen skal udskiftes.
13. Ovnens skal rengøres jævnlige, og eventuelle madrester skal fjernes. Hvis ovnen ikke holdes ren, kan det medføre defekter i overfladen, som påvirker apparatets levetid negativt, og det kan eventuelt medføre risici.
14. Bortskaf ikke dette apparat sammen med husholdningsaffald. Brugte ovne skal indleveres på genbrugsstationer, der stilles til rådighed af lokale myndigheder.
15. Når mikrobølgeovnen bruges med grillfunktion, kan der i mindre omfang forekomme røg og lugt, som forsvinder efter en vis tids brug.

5.2 Opbevaring

- Hvis du ikke skal bruge apparatet i en længere periode, skal det opbevares med omtanke.
- Sørg for, at apparatet ikke er sluttet til strøm, er kølet helt ned og er helt tørt.
- Opbevar apparatet på et tørt og køligt sted.
- Hold apparatet uden for børns rækkevidde.

5 Rengøring og vedligeholdelse

5.3 Håndtering og transport

- Under håndtering og transport skal apparatet bæres i den originale emballage. Apparatets emballage beskytter det mod fysiske skader.
- Placer ikke tunge ting på apparatet eller emballagen. Apparatet kan blive beskadiget.
- Hvis apparatet tabes, vil det miste funktionsevne eller lide permanent skade.

6 Problemløsning

Normal	
Mikrobølgeovnen forstyrrer modtagelsen af tv-signal	Modtagelsen af radio- og tv-signal kan blive forstyrret, når mikrobølgeovnen er tændt. Det minder om de forstyrrelser, der opstår ved brug af mindre, elektriske apparater som f.eks. håndmiksere, støvsugere og elektriske blæsere. Det er ganske normalt.
Ovnlyset dæmpes	Ved tilberedning med lav mikrobølgeenergi kan ovnlyset blive dæmpet. Det er ganske normalt.
Damp samles på døren, og der kommer varm luft ud af ventilationskanalerne	Under tilberedningen kan der komme damp fra fødevarerne. Det meste af denne damp siver ud af ventilationskanalerne. En del af den kan dog samle sig på et køligt sted som f.eks. ovndøren. Det er ganske normalt.
Ovnen blev startet ved en fejl, uden der var mad i den.	Det er ikke tilladt at starte apparatet uden mad i. Det er meget farligt.

Problem	Mulig årsag	Løsning
Ovnen kan ikke startes.	1) Strømkablet er ikke sat korrekt i stikkontakten.	Tag den ud af stikkontakten. Sæt den i stikkontakten igen efter 10 sekunder.
	2) En sikring er sprunget, eller en kredsafbryder er aktiveret.	Udskift sikringen, eller nulstil kredsafbryderen (skal udføres af professionelt personale fra vores virksomhed).
	3) Problemer med stikkontakten.	Afprøv stikkontakten med andre elektriske apparater.
Ovnen varmer ikke.	4) Døren er ikke lukket ordentligt.	Luk døren ordentligt.
Drejetallerkenen afgiver støj, når mikrobølgeovnen er tændt	5) Drejetallerkenen og bunden af ovnen er snavsede.	Se afsnittet "Rengøring og vedligeholdelse" for oplysninger om rengøring af snavsede dele.
Ovnen viser fejl E-3 og fungerer ikke	6) Ovndøren åbner ikke (på grund af en forhindring foran døren, lav spænding og andet).	Tag den ud af stikkontakten. Sæt den i stikkontakten igen efter 10 sekunder.



Les denne bruksanvisningen først!

Kjære kunde,

Takk for at du kjøpte et Beko-produkt. Vi håper at du får de beste resultatene fra produktet ditt som er produsert med høy kvalitet og avansert teknologi. Les derfor hele brukerhåndboken og alle andre tilhørende dokumenter nøye før du bruker produktet og oppbevar den som en referanse for fremtidig bruk. Hvis du overfører dette produktet til en annen, må du også gi dem bruksanvisningen. Følg alle advarsler og informasjon i bruksanvisningen.

Betydning av symbolene

Følgende symboler brukes i de forskjellige delene av denne brukerhåndboken:

	Viktig informasjon og nyttige tips om bruk.
	Advarsler for farlige situasjoner angående sikkerhet og eiendom.
	Advarsel mot varme overflater.
	Advarsel mot elektrisk støt.



Dette produktet er produsert i miljøvennlige moderne fabrikker uten å skade naturen.

Dette apparatet er i samsvar med WEEE-forskriften.

Det inneholder ikke PCB.

1 Viktige sikkerhets- og miljø instruksjer

Viktige sikkerhetsinstruksjoner Les nøye og oppbevare for fremtidig henvisning

1.1 Sikkerhetsadvarsler

Dette avsnittet inneholder sikkerhetsinstruksjoner som vil hjelpe å beskytte mot brannfare, elektrisk støte, eksponering mot lekkende mikrobølgeenergi, personskader eller materielle skader. Unnlattelse av å følge disse instruksjonene vil ugyliggjøre garantien.

- Mikrobølgeovner fra Beko oppfyller gjeldende sikkerhetsstandarder. Ved skade på apparatet eller strømkabelen bør det derfor repareres eller skiftes ut av forhandleren, servicesenteret eller en/et spesialist og autorisert serviceverksted for å unngå fare. Mangelfullt eller ikke-kvalifisert reparasjonsarbeid kan være farlig og føre til risiko for brukeren.
- Dette apparatet er ment å brukes i husholdningen og lignende bruksområder slik som:
 - Kjøkkenområder med personell i butikker, kontorer og andre arbeidsmiljøer;
 - Gårdshus

- Av kunder i hoteller og andre boligmiljøer;
- Overnattingssteder med frokost.
- Det er ikke beregnet for industriell eller laboratoriebruk.
- Ikke prøv å starte ovnen når døren er åpen. Ellers kan du bli utsatt for skadelig mikrobølgeenergi. Sikkerhetslåser skal ikke deaktiveres eller tukles med.
- Mikrobølgeovnen er beregnet på oppvarming av mat og drikke. Tørking av mat eller klær og oppvarming av varmeputer, tøfler, svamper, fuktig klut og lignende kan føre til fare for personskade, antennelse eller brann.
- Ikke plasser gjenstander mellom frontsiden og ovnsdøren. Ikke la rester av smuss eller rengjøringsmiddel bygge seg opp på lukkeflatene.
- Alt servicearbeid som involverer fjerning dekselet som gir beskyttelse mot eksponering for mikrobølgeenergi, må utføres av autoriserte personer/verksteder. Enhver annen tilnærming er farlig.
- Produktet ditt er beregnet på matlaging, oppvarming og tining av mat hjemme. Det må ikke brukes til kommersielle formål.

1 Viktige sikkerhets- og miljø instruksjer

- Ovnens din er ikke designet for å tørke noe levende vesen.
- Ikke bruk apparatet til å tørke klær eller kjøkkenhåndklær.
- Ikke bruk apparatet utendørs, i bad, fuktige miljøer eller på steder der det kan bli vått.
- Det skal ikke påtas noe ansvar eller garantikrav for skader som oppstår som følge av feil bruk eller feil håndtering av apparatet.
- Forsøk aldri å demontere apparatet. Ingen garantikrav godtas for skader forårsaket av feil håndtering.
- Bruk bare originale deler eller deler anbefalt av produsenten.
- Ikke la dette apparatet være uten tilsyn mens det er i bruk.
- Bruk alltid apparatet på en stabil, flat, ren, tørr og sklissikker overflate.
- Apparatet skal ikke betjenes med et eksternt klokkeur eller separat fjernkontrollsystem.
- Før du bruker apparatet for første gang, må du rengjøre alle delene. Se detaljene gitt i "Rengjøring og vedlikehold"-delen.
- Bruk apparatet til det tiltenkte formål kun som beskrevet i denne håndboken.
- Apparatet blir veldig varmt mens det er i bruk. Vær oppmerksom på ikke å berøre de varme delene inne i ovnen.
- Ikke bruk ovnen tom.
- Kokekar kan bli varme på grunn av varmen som overføres fra den oppvarmede maten til redskapet. Du trenger kanskje ovnhansker for å holde redskapet.
- Kjøkkenutstyr skal kontrolleres for å sikre at de er egnet for bruk i mikrobølgeovner.
- Ikke plasser ovnen på komfyrer eller andre varmegenererende apparater. Ellers kan den bli skadet og garantien ugyldig.
- Damp kan komme ut mens du åpner dekslene eller folien etter tilberedning av maten.
- Apparatet og dets tilgjengelige overflater kan være veldig varme når apparatet er i bruk.
- Dør og ytterglass kan være veldig varme når apparatet er i bruk.
- Forsikre deg om at strømforsyningen din er i samsvar med informasjonen som er gitt på apparatets typeskilt.
- Den eneste måten å koble apparatet fra strømforsyningen på er å fjerne strømpluggen fra stikkontakten.
- Bruk bare apparatet med en jordet stikkontakt.

1 Viktige sikkerhets- og miljø instruksjoner

- Bruk aldri apparatet hvis strømkabelen eller selve apparatet er skadet.
- Ikke bruk dette apparatet med en skjøteledning.
- Ikke berør apparatet eller støpselet med fuktige eller våte hender.
- Plasser apparatet slik at støpselet alltid er tilgjengelig.
- Unngå skade på strømkabelen ved ikke å klemme, bøye eller gni den på skarpe kanter. Hold strømkabelen borte fra varme overflater og åpen ild.
- Forsikre deg om at det ikke er fare for at strømkabelen kan trekkes ved et uhell eller at noen kan snuble over den når apparatet er i bruk.
- Koble fra apparatet før hver rengjøring og når apparatet ikke er i bruk.
- Ikke trekk i strømkabelen til apparatet for å koble den fra strømforsyningen, og vikle aldri strømkabelen rundt enheten.
- Ikke senk apparatet, strømkabelen eller støpselet i vann eller andre væsker. Ikke hold den under rennende vann.
- Når du varmer opp mat i plast- eller papirbeholdere, må du holde øye med ovnen på grunn av antennessmulighet.
- Fjern trådstrengene og/eller metallhåndtakene til papir- eller plastposer før du legger poser i ovnen.
- Hvis røyk blir observert, må du slå av eller koble fra apparatet hvis det er trygt å gjøre det, og holde døren lukket for å kvele eventuelle flammer.
- Ikke bruk mikrobølgeovn til oppbevaring. Ikke la papirvarer, kokemateriell eller mat være i ovnen når den ikke brukes.
- Innholdet i mateflasker og baby-matkrukker bør røres eller ristes, og temperaturen kontrolleres før bruk, for å unngå brannskader.
- Dette apparatet er et gruppe 2 ISM-utstyr. Gruppe 2 inneholder alt ISM-utstyr (industrielt, vitenskapelig og medisinsk) der radiofrekvensenergi med bevisst blir generert og/eller brukt i form av elektromagnetisk stråling for behandling av materiale, og gnisterosjonsutstyr.
- Utstyr av klasse B er egnet for bruk i hjemlige virksomheter og virksomheter som er direkte koblet til et lavspenningsforsyningsnett.
- Ikke bruk matolje i ovnen. Varm olje kan skade ovnens komponenter og materialer, og det kan til og med forårsake brannskader.

1 Viktige sikkerhets- og miljø instruksjoner

- Stikk hull mat med tykk skorpe slik som poteter, courgetter, epler og kastanjer.
 - Apparatet må plasseres slik at baksiden vender mot veggen.
 - Før du flytter apparatet, må du feste dreieskiven for å forhindre skade.
 - Egg i skall og hele hardkokte egg må ikke varmes opp i mikrobølgeovner siden de kan eksplodere, selv etter at mikrobølgeoppvarming er avsluttet.
- ADVARSEL:** Hvis dør- eller dørpakingene er skadet, må ikke ovnen brukes før den er reparert av en kompetent person.
- ADVARSEL:** Det er farlig for andre enn en kompetent person å utføre service- eller reparasjonsoperasjoner som innebærer fjerning av et deksel som gir beskyttelse mot eksponering for mikrobølgeenergi.
- ADVARSEL:** Væsker og andre matvarer må ikke varmes opp i forseglede beholdere, siden de kan eksplodere.
- Ovnen skal rengjøres regelmessig og eventuelle matavlinger fjernes.
 - Det skal være min 20 cm ledig plass over ovnens toppflate.
 - Ikke overstek mat; det kan forårsake brann.
- Ikke bruk kjemikaliser eller dampassisterte rensere til å rengjøre apparatet.
 - Ekstrem forsiktighet anbefales når det brukes i nærheten av barn og personer med begrensede fysiske, sensoriske eller mentale evner.
 - Dette apparatet kan brukes av barn som er over 8 år og av personer som har begrenset fysisk, sensorisk eller mental kapasitet eller som ikke har kunnskap og erfaring, så lenge de blir overvåket med hensyn til sikker bruk av produktet, eller de blir instruert følgelig eller forstår risikoen ved bruk av produktet. Barn skal ikke leke med produktet. Rengjørings- og vedlikeholdsprosedyrer skal ikke utføres av barn med mindre de overvåkes av sine foreldre.
 - **Fare for kvelning!** Hold alt emballasjemateriale unna barn.
 - På grunn av overdreven varme som oppstår i grill- og kombinasjonsmoduser, bør barn bare få lov til å bruke disse modusene under tilsyn av en voksen.
 - Hold produktet og strømkabelen utilgjengelige for barn under 8 år.
 - Ikke stek mat direkte på glassbrettet. Sett maten i/på passende kjøkkenutstyr før du legger den i ovnen.

1 Viktige sikkerhets- og miljø instruksjer

- Metalliske beholdere for mat og drikke er ikke tillatt under steking i mikrobølgeovn. Ellers kan gnister oppstå.
- Mikrobølgeovn må ikke plasseres i et skap som ikke overholder installasjonsinstruksjonene.
- Mikrobølgeovn er kun beregnet for innebygd bruk.
- Hvis innebygde apparater brukes like eller høyere enn 900 mm over gulvet, må du passe på ikke å forskyve dreieskiven når du fjerner beholdere fra apparatet.
- Hvis det innebygde produktet er i et skap med en dør, må produktet betjenes med skapdøren åpen.

1.2 Samsvar med WEEE-direktivet og Deponering av avfallsproduktet:

Dette produktet er i samsvar med EU-direktivet som omhandler elektronisk og elektrisk utstyr (2012/19/EU). Dette produktet har et klassifiseringsymbol for sortering av avfall elektrisk og elektronisk utstyr (WEEE).



Dette symbolet indikerer at dette produktet ikke skal kastes med annet husholdningsavfall ved slutten av levetiden. Brukt enhet må returneres til offisielt innsamlingssted for gjenvinning av elektriske og elektroniske enheter.

For å finne disse innsamlingsstedene, vennligst kontakt din lokale myndighet eller forhandler der produktet ble kjøpt. Hver husholdning utfører en viktig rolle i gjenvinning og gjenvinning av gammelt apparat.

Passende avhending av brukt apparat bidrar til å forhindre potensielle negative konsekvenser for miljøet og menneskers helse.

1.3 Samsvar med RoHS-direktivet:

Produktet du har kjøpt er i samsvar med EU-RoHS-direktivet (2011/65/EU). Det inneholder ingen farlige eller forbudte substanser som er angitt i direktivet.

1.4 Pakningsinformasjon



Produktpakningen er laget av gjenvinnbare materialer i samsvar med våre nasjonale miljøforskrifter. Ikke kast emballasjen sammen med husholdningsavfall eller annet avfall. Ta dem med til miljøstasjoner som er opprettet av lokale offentlige myndigheter.

2 Mikrobølgeovnen

2.1 Oversikt

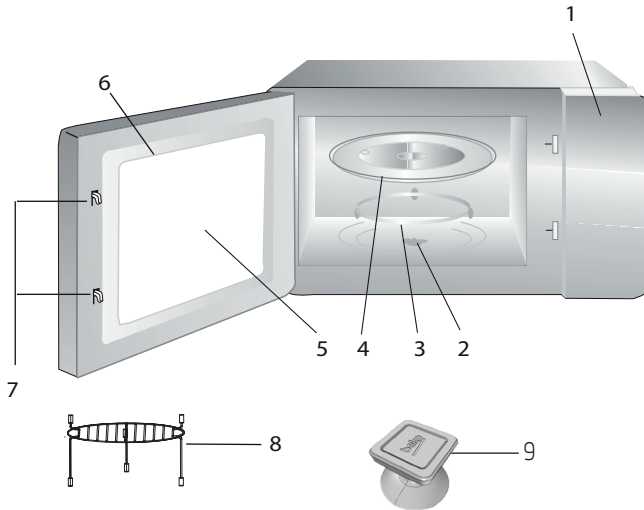

Kontroller og deler

1. Kontrollpanel
2. Dreieshjulskraft
3. Dreihjulstøtte
4. Glassfat
5. Ovnsvindu
6. Dørgruppe
7. Sikkerhetslåssystem på dør
8. Grillrist (kun til bruk med grillfunksjon, og skal plasseres på glassfatet)
9. Vakuumløfter for manuell døråpning

2.2 Tekniske data

Strømforbruk	230 V~50 Hz, 1450 W (mikrobølgeovn) 1000 W (Grill)
Effekt	900 W
Driftsfrekvens	2450 MHz
Ampere	6,4 A
Utvendige mål (H*B*D)	388*595*400 mm
Ovnens kapasitet	25 liter
Nettovekt	18,5 kg

Tekniske rettigheter og designendringsrettigheter er forbeholdt.

Merkingen på produktet, eller verdiene er oppgitt i papirdokumentasjonen som medfølger produktet, er verdier oppnådd i laboratoriemiljø i henhold til relevante standarder. Disse verdiene kan variere etter bruk av produktet og miljømessige forhold. Strømverdier er testet ved 230 V.

2 Mikrobølgeovnen

2.3 Montere dreiehjulet

- Glassfatet må aldri settes på opp ned. Glassfatet må alltid kunne bevegese fritt.
- Både glassfatet og dreiehjulstøtten må alltid brukes under tilbereding.
- All mat og alle beholdere med mat må alltid settes på glassfatet under tilbereding.
- Hvis glassfatet eller dreiehjulstøtten sprekker eller ødelegges, må du kontakte nærmeste serviceverksted.

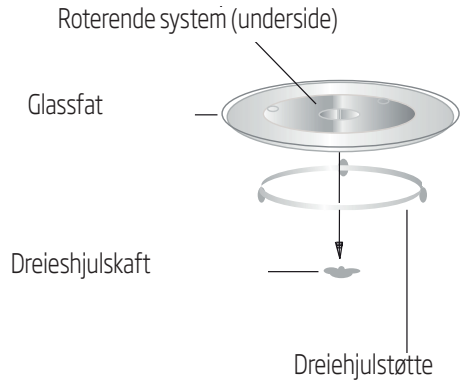

3 Installering og tilkobling

3.1 Installering og tilkobling

- Ta bort all emballasje og tilbehør. Undersøk ovnen for skader, som f.eks. bulker eller ødelagt dør. Ikke installer en skadet ovn.
- Fjern eventuell beskyttelsefilm på utsiden av mikrobølgeovnen.
- Ikke fjern det lysebrune Mica-dekselet som er festet på ovnsrommet for å beskytte elektronrøret.
- Dette apparatet er beregnet på bruk kun i private husholdninger.
- Denne ovnen skal kun brukes som innebygget. Den skal ikke installeres på en benk eller inni et skap.
- Følg de spesielle installeringsinstruksjonene.
- Apparatet kan installeres i et 60 cm bredt veggmontert skap (minst 50 cm dypt og 85 cm over gulvet).
- Apparatet er utstyrt med et støpsel, og skal bare kobles til en jordet stikkontakt.
- Nettspenningen må samsvare med nettspenningen som er oppgitt på typeskiltet.
- Hvis støpselet ikke er tilgjengelig etter installering, må det monteres en bryter som kobler fra alle poler på installasjonssiden, og med et kontaktmellomrom på minst 3 mm.

- Adaptere, flergrenskontakter og forlengelseledninger må ikke brukes. Overbelastning kan føre til brann.



Den tilgjengelige overflaten kan bli varm under bruk.



Ikke la strømkabelen komme i klemme eller bli bøyd.

3 Installering og tilkobling

3.2 Innebygde installasjon

3.2.1 Mål for møbel ved innebygd installasjon

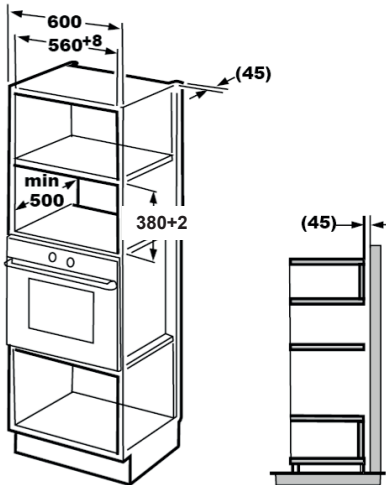

3.2.2 Klargjøre skapet

1. Les instruksjonene på den nedre skapmalen, og legg malen på bunnplaten i skapet.

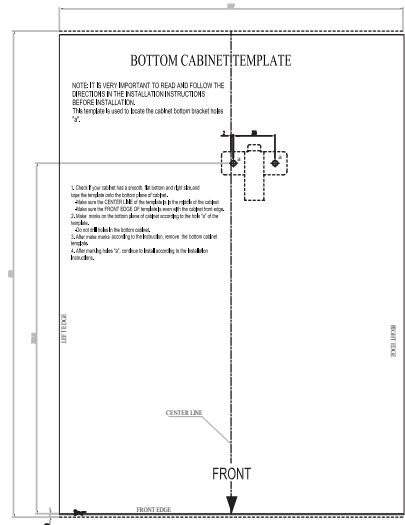
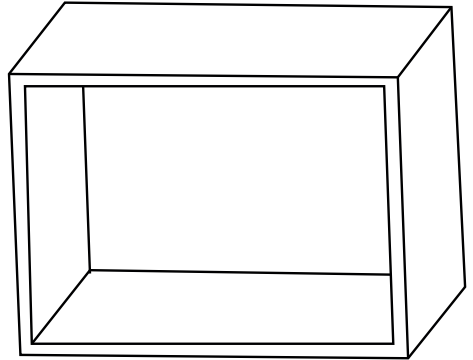

3 Installering og tilkobling

2. Sett merker på bunnplaten i skapet i henhold til malens a-merke.

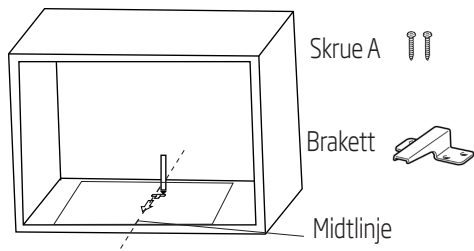

3. Ta ut skapmalen og fest braketten med skruer A.

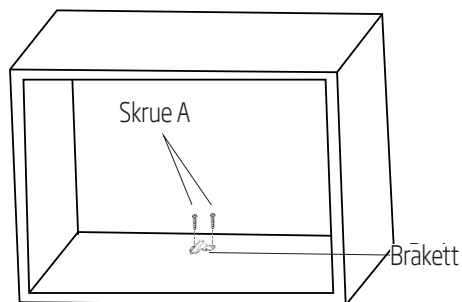

3.2.3 Feste ovnen

1. Installer ovnen i skapet.



Pass på at baksiden av ovnen låses fast av braketten.



Ikke la strømkabelen komme i klemme eller bli bøyd.

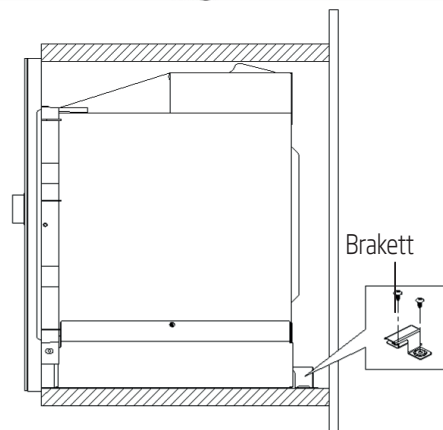
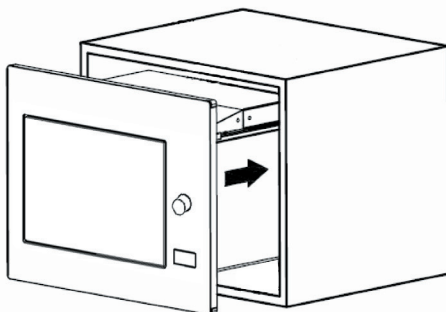

3 Installering og tilkobling

2. Åpne døren, fest ovnen i skapet med skruer B gjennom installasjonshullet. Fest deretter det tilpassede plastdekselet over installasjonshullet.

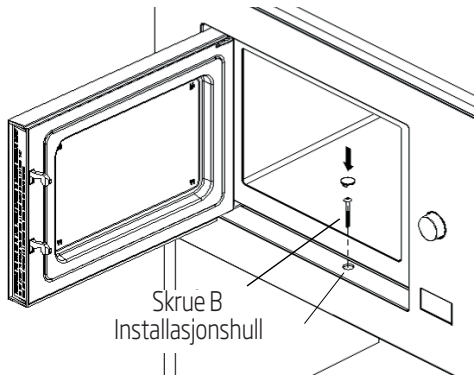

3.3 Radioforstyrrelser



Bruk av mikrobølgeovnen kan føre til forstyrrelser på radioer, TV-apparater og lignende apparater.

- Plasser ovnen så langt unna radio- og TV-apparater som mulig. Bruk av mikrobølgeovnen kan føre til forstyrrelser på radio- eller TV-mottaket. 2. Koble ovnen til en vanlig stikkontakt. Kontroller at spenningen og frekvensen er den samme som spenningen og frekvensen som er angitt på typeskiltet.
- Hvis det oppstår forstyrrelser, kan disse reduseres eller fjernes ved å følge forholdsreglene under:
- Rengjør døren og overflaten på tetningen rundt døren.
- Still inn retningen på radio- eller TV-antennen på nytt.
- Snu ovnen i forhold til plasseringen til mottakeren.
- Sett ovnen unna mottakeren.
- Koble mikrobølgeovnen til i en annen stikkontakt, slik at mikrobølgeovnen og mottakeren er koblet til ulike kretser.

3.4 Prinsipper for tilbereding av mat i mikrobølgeovn

- Forbered maten grundig. Legg de gjenværende delene på den ytre delen av kokekaret.
- Følg med tilberedingstiden. Tilbered maten i den korteste tiden som er oppgitt, og legg til mer tid ved behov. Mat som tilberedes for lenge kan føre til røykdannelse, eller kan bli brent.
- Dekk til maten under tilbereding. Tildekking av maten hindrer spruting og bidrar til å sikre at maten tilberedes jevnt.
- Mat som fjærkre og hamburgere må snus når de tilberedes i mikrobølgeovn, for å fremskynde tilbereding av denne type matvarer. Større matvarer som f.eks. en steik, må snus minst én gang.
- Mat som f.eks. kjøttboller må snus opp ned halvveis i tilberedingen, og kjøttbollene plassert ytterst på kokekaret må byttes med de som ligger i midten av kokekaret.

3.5 Instruksjoner for jording

Dette apparatet må være jordet. Denne ovnen har en jordet kabel med støpsel. Apparatet skal plugges i en stikkontakt som er korrekt montert og jordet. Et jordingssystem har en lekkasjeledning for elektrisk strøm i tilfelle det oppstår en kortslutning, og reduserer faren for elektrisk støt. Vi anbefaler at ovnen brukes på en egen krets. Drift med høy spenning er farlig, og kan føre til brann eller andre ulykker som kan skade ovnen.



ADVARSEL: Feil bruk av jordingsstøpsel kan føre til elektrisk støt.



Hvis du har spørsmål om jording eller instruksjoner vedrørende strøm, må du kontakte en godkjent elektriker eller servicepersonale.

3 Installering og tilkobling



Produsenten og/eller forhandleren tar ikke ansvar for personskader eller skader på ovnen som oppstår fordi prosedyrer rundt elektriske tilkoblinger ikke følges.

3.6 Test av redskaper

Start aldri en tom mikrobølgeovn. Det eneste unntaket er når du skal teste utstyr, som forklart i neste avsnitt. Enkelte typer utstyr, som ikke er av metall, er kanskje ikke egnet for bruk i mikrobølgeovn. Hvis du er usikker på om utstyret egner seg til bruk i mikrobølgeovn, kan du utføre følgende test.

1. Sett det tomme utstyret inn i mikrobølgeovnen sammen med en mikrobølgesikkert glass fylt med 250 ml vann.
2. Kjør mikrobølgeovnen på full effekt i ett minutt.
3. Vær forsiktig, og sjekk temperaturen på utstyret du testet. Hvis det er varmt, egner det seg ikke for bruk i mikrobølgeovn.
4. Overskrid aldri driftstiden på ett minutt. Hvis du ser lysbuer/gnister i ovnen i løpet av dette minuttet, må du stoppe ovnen. Utstyr som danner lysbuer/gnister, egner seg ikke for bruk i mikrobølgeovn.

Listen under er en generell veiledning for valg av riktig utstyr til bruk i ovnen.

Tilberedningsutstyr	Mikrobølge	Grill	Kombinasjon
Varmebestandig glass (ildfast)	Ja	Ja	Ja
Ikke varmebestandig glass	Nei	Nei	Nei
Varmebestandig keramikk	Ja	Ja	Ja
Plastkar egnet for mikrobølgeovn	Ja	Nei	Nei
Kjøkkenutstyr av papir	Ja	Nei	Nei
Metallbrett	Nei	Ja	Nei
Metallstativ	Nei	Ja	Nei
Aluminiumsfolie og aluminiumslokk	Nei	Ja	Nei
Skummaterialer	Nei	Nei	Nei

4 Bruk

4.1 Kontrollpanel



Mikrobølge



Grill/Kombinasjon



Tining etter tid



Tining etter vekt



Tidsur/Klokke



Start / +30 sek. / Bekreft



Stopp/Avbryt

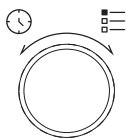

Åpne dør

4.2 Betjening

4.2.1 Stille klokken

Når ovnen mottar strøm, står det «0:00» på LED-skjermen, og summeren ringer én gang.

1. Trykk to ganger på "🕒", og tallene for timer begynner å blinke.
2. Drei på "👉" for å stille inn timen. Du kan stille inn mellom 0 og 23.
3. Trykk ganger på "🕒", og tallene for minutter begynner å blinke.
4. Drei på "👉" for å stille inn minuttene. Du kan stille inn mellom 0 og 59.
5. Trykk på "🕒" for å fullføre innstillingen av klokken. Symbolet «>>» blinker, og klokkeslettet lyser.



Hvis du trykker på "🕒" under innstilling av klokken, går ovnen automatisk tilbake til forrige modus.

4.2.2 Matlaging med mikrobølgeoven





1. Trykk på "👉". «P10» vises på LED-skjermen.
2. Trykk på "👉" én gang til, eller drei på "👉" for å velge ønsket effekt. Hver gang du trykker på tasten, vises henholdsvis «P10», «P8», «P5», «P3» eller «P1».
3. Trykk på "▶" for å bekrefte, og drei på "👉" for å stille inn tilberedningstiden til en verdi mellom 0:05 og 95:00.
4. Trykk på "▶" én gang til for å starte tilberedningen.



Eksempel: For eksempel, hvis du vil tilberede maten i 20 minutter med 80 % mikrobølgeeffekt, gjør du følgende:

5. Trykk én gang på "👉". «P10» vises på LED-skjermen.

4 Bruk

- Trykk én gang på , eller drei på  for å angi 80 % mikrobølgeeffekt.
- Trykk på  for å bekrefte. «P80» vises på skjermen.
- Drei på  for å justere tilberedningstiden, helt til ovnen viser «20:00».
- Trykk på  for å starte tilberedningen.







Trinnene for å justere tiden med programmeringsknappen er som følger:

Stille inn varigheten	Økning
0-1 minutt	5 sekunder
1-5 minutter	10 sekunder
5-10 minutter	30 sekunder
10-30 minutter	1 minutt
30-95 minutter	5 minutter

Instruksjoner for bruk av tastene på mikrobølgeovnen







Rekkefølge	Skjerm-bilde	Mikrobølgeeffekt
1	P10	100 %
2	P8	80 %
3	P5	50 %
4	P3	30 %
5	P1	10 %

4.3 Tilberedning med grill eller kombinasjonsmodus

- Trykk på , «G» vises på LED-skjermen. Trykk på  flere ganger, eller drei på  for å velge ønsket effekt. Hver gang du trykker på tasten, vises henholdsvis «G», «C-1» eller «C-2».
- Trykk på  for å bekrefte, og drei på  for å stille inn tilberedningstiden til en verdi mellom 0:05 og 95:00.
- Trykk på  én gang til for å starte tilberedningen.



Eksempel: For eksempel, hvis du vil tilberede maten i 10 minutter med 55 % mikrobølgeeffekt og 45 % grill-effekt (C-1), gjør du følgende:

- Trykk én gang på . «G» vises på LED-skjermen.
- Trykk på  én gang til, eller drei på  for å velge kombinasjonsmodus 1.
- Trykk på  for å bekrefte. «C-1» vises på skjermen.
- Drei på  for å justere tilberedningstiden, helt til ovnen viser «10:00».
- Trykk på  for å starte tilberedningen.



Instruksjoner for bruk av tastene Grill/kombinasjon

Rekkefølge	Skjerm-bilde	Mikrobølgeeffekt	Grill Effekt
1	G	0 %	100 %
2	C-1	55 %	45 %
3	C-2	36 %	64 %



Når halve grilltiden har passert, avgir ovnen to lydsignaler. Dette er normalt. For at grilleffekten skal bli bedre, bør du snu maten, lukke døren og deretter trykke på  for å fortsette tilberedningen. Hvis du ikke gjør noe, fortsetter ovnen med tilberedningen.

4.4 Hurtigstart

- Når ovnen er i standby, trykker du på  for å starte tilberedning med 100 % mikrobølgeeffekt. Hver gang du trykker på tasten, øker tilberedningstiden i trinn på 30 sekunder, helt til den er 95 minutter.
- I modusene for mikrobølge, grill og kombinasjon eller tining etter tid, øker tilberedningstiden med 30 sekunder hver gang du trykker på .

4 Bruk

3. Når ovnen er i standby, dreier du "💡" mot urviseren for å stille inn tilberedningstiden for å starte tilberedningen med 100 % mikrobølgeeffekt, og trykker på "▶".



I modusene automeny og tining etter vekt, økes ikke tilberedningstiden når du trykker på "▶".

4.5 Tining etter tid

1. Trykk én gang på "⌂".
2. Drei på "💡" for å velge tiningstid. Maksimal innstillingstid er 95 minutter.
3. Trykk på "▶" for å starte tiningen. Tineeffekten er P30, og den kan ikke endres.

4.6 Tining etter vekt

1. Trykk én gang på "⌂".
2. Drei på "💡" for å velge vekten på matvaren. Du kan velge mellom 100 og 2000 g.
3. Trykk på "▶" for å starte tiningen.

4.7 Tidsur (teller)

Ovnen har en automatisk teller, som ikke er koblet til ovnsfunksjonene. Denne kan brukes separat på kjøkkenet (maks. innstilling er 95 minutter).

1. Trykk på "🕒", «00:00» vises på LED-skjermen.
2. Drei på "💡" for å angi ønsket tid.
3. Trykk på "▶" for å bekrefte innstillingen.
4. Når nedtellingen er på 00:00, avgir ovnen fem lydsignaler. Hvis klokkeslettet er stilt inn (24-timers system), vises nåværende klokkeslett på LCD-skjermen.

Trykk på "⏸" for å avbryte tidsuret når som helst.



Tidsuret fungerer på en annen måte enn 24-timers systemet. Det er kun et tidsur.

4.8 Automeny





1. Drei "💡" med urviseren for å velge ønsket meny. Menyene mellom «A-1» og «A-8», som er pizza, kjøtt, grønnsaker, pasta, poteter, fisk, drikkevarer og popcorn, vises.
2. Trykk på "▶" for å bekrefte.
3. Drei "💡" for å velge standardvekten i henhold til menyoversikten.
4. Trykk på "▶" for å starte tilberedningen.





Eksempel: Hvis du vil bruke automenyen til å tilberede 350 g fisk:

1. Drei "💡" med urviseren til «A-6» vises på skjermen.
2. Trykk på "▶" for å bekrefte.
3. Drei på "💡" for å velge vekten for fisken, til det står «350» på skjermen.
4. Trykk på "▶" for å starte tilberedningen.

Autotilberedingsmeny

Meny	Vekt	Skjerm bilde
 A-1 Pizza	200 g	200
	400 g	400
 A-2 Kjøtt	250 g	250
	350 g	350
	450 g	450
 A-3 Grønnsaker	200 g	200
	300 g	300
	400 g	400
 A-4 Pasta	50 g (med 450 ml kaldt vann)	50
	100 g (med 800 ml kaldt vann)	100
 A-5 Potet	200 g	200
	400 g	400
	600 g	600

4 Bruk









 A-6 Fisk	250 g	250
	350 g	350
	450 g	450
 A-7 Drikkevarer	1 glass (120 ml)	1
	2 glass (240 ml)	2
	3 glass (360 ml)	3
 A-8 Popcorn	50 g	50
	100 g	100

4.9 Tilbereding i flere trinn



Du kan maks angi to trinn for tilbereding. Hvis du bruker flertrinns-tilbereding, og det ene trinnet er tining, må dette trinnet plasseres først.





Hvis du vil time maten i 5 minutter og deretter tilberede den i 7 minutter med 80 % mikrobølgeeffekt, går du frem på følgende måte:

1. Trykk én gang på .
2. Drei på  for å velge tinitid, helt til det står «5:00» på skjermen.
3. Trykk én gang på . «P100» vises på LED-skjermen.
4. Trykk én gang på , eller drei på  for å angi 80 % mikrobølgeeffekt.
5. Trykk på  for å bekrefte. «P80» vises på skjermen.
6. Drei på  for å justere tilberedingstiden, helt til ovnen viser «7:00».
7. Trykk på  for å starte tilberedingen. Et lyd-signal avgis for det første trinnet, og nedtelling for tining starter. Et nytt lyd-signal avgis når det andre trinnet startes. Fem lyd-signaler avgis når tilberedingen er ferdig.

4.10 Spørringsfunksjon

1. I modusene mikrobølge, grill og kombinasjon, kan du trykke på  eller  for å vise det nåværende effekt-nivået i 3 sekunder. Etter 3 sekunder går ovnen tilbake til forrige modus.
2. Trykk på  under tilbereding for å vise nåværende klokkeslett i 3 sekunder.

4.11 Barnesikring

1. **Aktivere:** Når ovnen er i standbymodus, trykker du og holder inne  i tre sekunder. Et lyd-signal avgis for å indikere at barnesikringen er aktivert. Hvis klokkeslettet er stilt inn, vises også dette. Hvis ikke står det  på LCD-skjermen.
2. **Deaktivere:** Når barnesikringen er aktivert, deaktivere du den ved å trykke og holde inne  i tre sekunder. Et lyd-signal avgis for å indikere at barnesikringen er deaktivert.

4.12 Åpne døren

Trykk på . Døren åpnes.

5 Rengjøring og vedlikehold

5.1 Rengjøring



ADVARSEL: Bruk aldri bensin, løsemiddel, slipende rengjøringsmidler, metallgjenstander eller harde børster for å gjøre apparatet rent.



ADVARSEL: Senk aldri apparatet eller dets ledning ned i vann eller noen væske.

1. Slå av apparatet og koble strømstøpselet fra vegguttaket.
2. Vent til apparatet er helt avkjølt.
3. Hold ovnen ren innvendig. Tørk av ovnen med en fuktig klut hvis matsprut eller væskesøl sitter fast på veggene i ovnen. Hvis ovnen blir svært skitten kan du bruke et mildt rengjøringsmiddel. Unngå bruk av sprayer og andre kraftige rengjøringsmidler. Disse kan gi flekker og merker, og endre dørøverflatens gjennomskinnelighet.
4. Ovnens utvendige overflater skal rengjøres med en fuktig klut. Vann må ikke komme inn i ventilasjonsåpningene, for å hindre skade på delens driftskomponenter.
5. Tørk av begge sider av døren og glasset, dørpakninger og delene rundt pakningene ofte med en fuktig klut, for å fjerne flekker fra overkoking og annet søl. Ikke bruk slipende rengjøringsmidler.
6. Sørg for at kontrollpanelet ikke blir vått. Rengjør med en myk, fuktig klut. La døren på ovnen stå åpen for å hindre utilsiktet start av ovnen under rengjøring av kontrollpanelet.
7. Hvis det samler seg damp inni ovnen eller rundt ovnsdøren tørker du den bort med en myk klut. Dette kan oppstå når mikrobølgeovnen brukes under forhold med høy fuktighet. Dette er normalt.
8. En gang i blant må glassfatet tas ut og rengjøres. Vask fatet i varmt såpevann eller i oppvaskmaskin.
9. Rulleringen og bunnen i ovnen må rengjøres regelmessig for å hindre mye støy.

10. Det er tilstrekkelig å tørke av flaten i bunnen av ovnen med et mildt rengjøringsmiddel. Rulleringen kan vaskes i varmt såpevann eller i oppvaskmaskin. Når du tar ut rulleringen for rengjøring, må du passe på at du setter den på plass igjen på riktig sted.
11. For å fjerne vondt lukt fra ovnen, setter du et glass vann med saft og skall fra en sitron i en dyp bolle som tåler mikrobølgeovn, inn i ovnen og kjører den i fem minutter i mikrobølgemodus. Tørk av grundig, og tørk med en myk klut.
12. Hvis lampen i ovnen må skiftes ut, må du kontakte et autorisert verksted.
13. Ovnen må rengjøres regelmessig, og eventuelle matrester må fjernes. Hvis ovnen ikke holdes ren, kan dette føre til skader i overflaten som kan ha negativ innvirkning på apparatets levetid og som kan medføre risiko.
14. Apparatet skal ikke kastes sammen med husholdningsavfall. Gamle ovner skal leveres på kommunale innsamlingspunkter.
15. Når du bruker grillfunksjonen, kan det oppstå litt røyk og lukt. Dette forsvinner etter en viss tid.

5.2 Oppbevaring

- Hvis du ikke har tenkt å bruke apparatet på lang tid, vennligst vær nøye med hvordan du oppbevarer det.
- Vennligst sørg for at apparatet er koblet fra, avkjølt og helt tørt.
- Oppbevar apparatet på et tørt og kjølig sted.
- Hold apparatet utilgjengelig for barn.

5.3 Håndtering og transport

- Oppbevar apparatet i originalemballasjen under håndtering og transport. Emballasjen beskytter apparatet mot fysiske skader.
- Legg ikke tunge gjenstander på apparatet eller på emballasjen. Apparatet kan bli skadet.
- Hvis apparatet mistes, f.eks. i gulvet, kan det slutte å virke eller få permanente skader.

6 Feilsøking

Normal	
Mikrobølgeovnen forstyrrer TV-mottak.	Når mikrobølgeovnen brukes, kan det hende at den forstyrrer mottak av radio- og TV-signaler på samme måte som mindre apparater som mikserer, støvsugere og elektriske vifter kan føre til slike forstyrrelser. Dette er normalt.
Ovnslampen har svakt lys.	Under tilbereding ved lav effekt, kan det hende at ovnslampen lyser svakere. Dette er normalt.
Damp samles på døren, varm luft kommer ut av ventilasjonsåpningene.	Under tilbereding kan det komme varm damp fra maten. Det meste av denne dampen slippes ut gjennom ventilasjonsåpningene. Noe av dampen kan imidlertid samle seg på døren. Dette er normalt.
Ovnen ble ved et uhell startet uten av det var mat i den.	Det er ikke tillatt å bruke apparatet uten mat. Det er svært farlig.

Problem	Mulig årsak	Løsning
Ovnen starter ikke.	1) Strømkabelen er ikke riktig tilkoblet.	Koble den fra. Koble til igjen etter 10 sekunder.
	2) Sikringen er gått, eller kretsbyteren aktivert.	Skift sikringen eller tilbakestill kretsbyteren (repareres av fagpersonell eller vårt selskap).
	3) Feil på stikkkontakten.	Test stikkkontakten med annet elektrisk utstyr.
Ovnen varmer ikke.	4) Døren er ikke skikkelig lukket.	Lukk døren skikkelig.
Dreiehjulet lager lyd når ovnen er i bruk.	5) Dreiehjulet og bunnen av ovnen er skitne.	Se delen «Rengjøring og vedlikehold» om informasjon vedrørende rengjøring av skitne deler.
Det står «E-3» på skjermen, og ovnen virker ikke.	6) Døren kan ikke åpnes (på grunn av en hindring foran døren, lav spenning el.l.)	Koble den fra. Koble til igjen etter 10 sekunder.

Lue tämä ohjekirja ennen kuin alat käyttämään tuotetta!

Hyvä asiakkaamme,

kiitos että ostit Beko-tuotteen. Toivomme, että saat parhaat tulokset tuotteestamme, joka on valmistettu korkealaatuiseksi ja viimeisintä tekniikkaa käyttämällä. Lue koko tämä käyttöohje ja muut mukana toimitetut asiakirjat huolellisesti ennen tuotteen käyttöä ja säilytä se tulevaa tarvetta tulevaa käyttöä varten. Jos luovutat tuotteen jollekin toiselle, anna mukaan myös tämä ohjekirja. Noudata kaikkia varoituksia ja tietoja käyttöohjeessa.

Symbolien tarkoitus

Seuraavia symboleita on käytetty käyttöohjeen eri osissa:

	Tärkeää tietoa ja hyödyllisiä vinkejä koskien tuotteen käyttöä.
	Varoitukset koskien hengenvaarallisia ja omaisuusvahinkoja koskevia tilanteita.
	Varoitus kuumista pinnoista.
	Varoitus koskien sähköiskua.



Tämä tuote on valmistettu ympäristöystävällisellä tavalla nykyaikaisessa tehtaassa luontoa vahingoittamatta.

1 Tärkeitä turvallisuus- ja ympäristö- ohjeita

Tärkeitä turvallisuusohjeita, lue huolellisesti ja säilytä tulevaa tarvetta varten

1.1 Turvallisuusvaaroitukset

Tämä osio sisältää turvallisuusohjeita, jotka auttavat suojautumaan tulipalolta, sähköiskulta, altistumiselta mikroaaltoenergialle, henkilö- ja omaisuusvahingoilta. Näiden ohjeiden noudattamatta jättäminen johtaa takuun raukeamiseen.

- Beko Mikroaaltouunit noudattavat voimassa olevia turvastandardeja, siksi jälleenmyyjän, huoltokeskuksen tai valtuutetun asiantuntijan on korjattava tai mahdollisesti vaurioitunut laite tai virtajohto, vaaratilanteiden välttämiseksi. Virheellinen tai valtuuttamaton korjaustyö voi olla vaarallista ja aiheuttaa vaaratilanteita käyttäjälle.
- Tämä laite on tarkoitettu kotitalous- ja vastaavaan käyttöön, kuten
 - Henkilökunnan keittiötiloissa kaupoissa, toimistoissa sekä muissa työympäristöissä;
 - Maatiloilla
 - hotellien, ja muiden asuntoympäristöjen asukkaat
- Aamiais- ja vastaavan kaltaisten majoitusten keskuudessa.
- Sitä ei ole suunniteltu teollisuus- tai laboratoriokäyttöön.
- Älä yritä käynnistää uunia, jos sen luukku on auki, voit altistua haitalliselle mikroaaltoenergialle. Turvalukkoja ei saa koskaan poistaa käytöstä tai muuttaa.
- Mikroaaltouuni on tarkoitettu elintarvikkeiden ja juomien lämmittämiseen. Ruokien tai vaatteiden kuivaus ja lämpötyynyjen, tossujen, sienien, kosteiden vaatteiden ja vastaavien lämmitys uunissa voi aiheuttaa henkilö- tai laitevahinkoja, räjähdyksen tai tulipalon.
- Älä aseta mitään esineitä laitteen etuosan ja luukun väliin. Älä anna lika- tai puhdistusainejäämien kerääntyä sulkemispinnoille.
- Valtuutetun henkilön/huolto liikkeen on suoritettava kaikki huoltotyöt, joihin liittyy mikroaaltoenergialle altistumiselle suojaavien suojiin irrottaminen. Mikä tahansa muu toiminta on vaarallista.
- Tuote on tarkoitettu ruoan keittämiseen, lämmittämiseen ja sulattamiseen. Sitä ei saa käyttää kaupalliseen tarkoitukseen.
- Uunia ei ole tarkoitettu elävien olentojen kuivaamiseen.

1 Tärkeitä turvallisuus- ja ympäristö- ohjeita

- Älä käytä laitetta vaatteiden tai keittiöpyyhkeiden kuivaamiseen.
- Älä käytä laitetta ulkona, kylpyhuoneessa, kosteissa tiloissa tai paikoissa, joissa se voi kastua.
- Emme hyväksy vastuuta tai takuuvaatimuksia vaurioista, jotka johtuvat laitteen väärinkäytöstä tai virheellisestä käsittelystä.
- Älä koskaan yritä purkaa laitetta. Emme hyväksy takuuvaatimuksia vaurioista, jotka johtuvat laitteen tarkoituksenvastaisesta käsittelystä.
- Käytä vain valmistajan suosittelemia tai alkuperäisiä varaosia.
- Älä jätä laitetta ilman valvontaa käytön aikana.
- Käytä laitetta vakaalla, tasaisella, puhtaalla, kuivalla ja luistamattomalla pinnalla.
- Tätä laitetta ei saa ohjata ulkoisella kelloajastimella tai kaukosäätimellä.
- Puhdista kaikki osat ennen laitteen ensimmäistä käyttökertaa. Katso ohjeet osassa "Puhdistus ja kunnossapito".
- Käyttö laitetta vain sen käyttötaroituksen mukaisesti käyttöohjeessa kuvatulla tavalla.
- Laite kuumentuu käytön aikana. Varo koskemasta uunin sisällä oleviin kuumiin osiin.
- Älä käytä uunia tyhjänä.
- Ruoanvalmistusvälineet voivat kuumentua lämmitettävästä ruoasta niihin siirtyvästä lämmöstä johtuen. Käytä tarvittaessa käsineitä ruoanvalmistusvälineiden käsittelyssä.
- Ruoanvalmistusvälineet tulee tarkastaa mikroaaltouunissa käyttöön soveltuvuuden varmistamiseksi.
- Älä aseta uunia liedon tai muun lämpöä muodostavan laitteen päälle. Muutoin se voi vaurioitua ja takuu mitätöityä.
- Höyryä voi syntyä, kun kansi tai folio avataan ruoan valmistamisen jälkeen.
- Laite ja sen pinnat voivat olla erittäin kuumia sen käytön aikana.
- Luukku ja sen lasi voivat olla erittäin kuumia sen käytön aikana.
- Varmista, että virransyöttö vastaa laitteen arvokilvessä esitettyjä tietoja.
- Ainoa tapa irrottaa laite virransyötöstä on irrottaa virtapistoke pistorasasta.
- Liitä laite vain maadoitettuun pistorasiaan.
- Älä käytä laitetta, jos virtajohto tai itse laite on vahingoittunut.
- Älä käytä laitetta jatkojohdon kanssa.

1 Tärkeitä turvallisuus- ja ympäristö- ohjeita

- Älä koskaan koske laitteeseen tai sen virtapistokkeeseen kosteilla tai märillä käsillä.
- Laite on sijoitettava niin, että virtapistokkeeseen päästään käsiksi.
- Älä aseta virtajohtoa puristuksiin, taivuta sitä ja estä sen hankaantumisen teräviä reunoja vastaan. Pidä virtajohto etäällä kuumista pinnoista ja avotulesta.
- Varmista, että virtajohtoa ei voida irrottaa vahingossa tai että siihen ei voida kompastua laitteen käytön aikana.
- Irrota laite virransyötöstä, ennen sen puhdistamista ja kun se ei ole käytössä.
- Älä irrota laitteen virtajohtoa virransyötöstä siitä vetämällä tai kääri sitä laitteen ympärille.
- Älä upota laitetta, virtajohtoa tai virtapistoketta veteen tai muihin nesteisiin. Älä pidä sitä juoksevan veden alla.
- Syttymisvaaran vuoksi uunia on pidettävä silmällä, jos ruokaa lämmitetään muovi- tai paperiastioissa.
- Irrota metallikiinnikkeet paperisista tai muovisista säilytysastioista/pusseista ennen niiden laittamista uuniin.
- Jos huomaat savua, sammuta laite, jos tämä on turvallista tai irrota verkkopistoke ja pidä luukku kiinni, jotta liekit tukahtuvat.
- Älä käytä mikroaaltouunia varastointitarkoitukseen. Älä jätä paperiesineitä, keittomateriaaleja tai ruokaa uunin sisään, kun sitä ei käytetä.
- Vauvojen pullojen ja ruokapurkkien sisältö tulee ravistella ja sekoittaa ja niiden lämpötila on tarkastettava ennen käyttöä palovammojen välttämiseksi.
- Tämä laite on Ryhmän 2 Luokan B ISM laite. Ryhmään 2 kuuluu kaikki ISM (teollisuuden, tieteen ja lääketieteen) laitteet, joissa luodaan radiotaajuusenergiaa tarkoituksella ja/tai sähkömagneettisen säteilyn luomiseen materiaalien käsittelyyn ja kipinäeroosiolaitteille.
- Luokan B laite sopii käyttöön kotitalouksissa ja tiloissa, joissa se liitetään suoraan pienjänniteverkkoon.
- Älä käytä paistoöljyä uunissa. Kuuma öljy voi vaurioittaa uunin komponentteja ja materiaaleja, ja johtaa palovammoihin.
- Lävistä elintarvikkeet paksulla kuorella, kuten perunat, kesäkurpitsat, omenat ja kastanjat.
- Laite on sijoitettava niin, että sen takaosa on seinää päin.

1 Tärkeitä turvallisuus- ja ympäristö- ohjeita

- Kiinnitä kääntöpöytä ennen laitteen siirtämistä, sen vaurioitumisen välttämiseksi.
 - Kuorimattomia kananmunia tai kokonaisia kovaksi keitettyjä munia ei saa kuumentaa mikroaaltouunissa, koska ne voivat räjähtää vielä kypsentämisen päätyttyäkin.
- VAROITUS:** Jos uuninluukku tai luukun tiivisteet ovat vaurioituneet, uunia ei saa käyttää ennen kuin ammattihenkilö on sen korjannut.
- VAROITUS:** Huolto- tai korjaustoi-menpiteet, jotka edellyttävät mikroaaltoenergialta suojaavan kannen poistamista, ovat vaarallisia muille kuin ammattihenkilölle.
- VAROITUS:** Nesteitä ja muita ruokia ei saa kuumentaa umpinaisissa astioissa räjähdysvaaran vuoksi.
- Uuni tulee puhdistaa säännöllisesti ja poistaa kaikki ruokajäämät.
 - Uunin yläpinnan yläpuolella tulee olla vähintään 20 cm:n vapaa tila.
 - Älä ylikeitä ruokaa, se voi johtaa tulipaloon.
 - Älä käytä kemikaaleja ja höyrypuhdistinta laitteen puhdistamiseen.
 - Ole erittäin varovainen, kun laitetta käytetään lasten ja sellaisten henkilöiden läheisyydessä, joiden fyysinen, aistillinen tai henkinen kyky on rajoitettu.
 - Tätä laitetta ei saa käyttää alle 8 vuotiaat lapset ja henkilöt joiden fyysiset, aistinvaraiset tai henkiset kyvyt ovat alentuneet, tai joilla ei ole riittävää kokemusta tai tietoa, paitsi jos heidän turvallisuudestaan vastaava henkilö valvoo tai neuvoo heitä laitteen käytössä. Älä anna lasten leikkiä laitteella. Lapset ilman valvontaa eivät saa suorittaa puhdistus- tai kunnossapitotoimintoja.
 - **Tukehtumisvaara!** Pidä kaikki pakkausmateriaalit poissa lasten ulottuvilta.
 - Johtuen grilli- ja yhdistelmätiloista syntyvästä korkeasta lämmöstä, lapset saavat käyttää näitä tiloja vain aikuisen valvonnassa.
 - Pidä tuote ja sen virtajohto alle 8-vuotiaiden lasten ulottumattomissa.
 - Älä valmista ruokaa suoraan lasialustalla. Aseta ruoka sopivaan keittoastiaan ennen sen sijoittamista uuniin.
 - Metallisia ruoka- ja juomasäiliöitä ei saa käyttää mikroaaltokypsennykseen. Tämä voi johtaa kipinöintiin.
 - Mikroaaltouunia ei saa asentaa kaappiin, joka ei ole asennusohjeiden mukainen.
 - Mikroaaltouuni on yksinomaan upotettava malli.

1 Tärkeitä turvallisuus- ja ympäristö- ohjeita

- Jos upotettavia laitteita käytetään yli 900 mm:n korkeudella lattiasta, varo ettei kääntöpöytä siirry pois paikaltaan, kun säiliöitä poistetaan laitteesta.
- Jos sisäänrakennettava kaappi on varustettu ovella, on tuotetta käytettävä ovi avattuna.

1.2 Sähkö- ja elektroniikkaromua koskevan direktiivin (WEEE) vaatimustenmukaisuus ja tuotteen hävittäminen:

Tämä tuote noudattaa Euroopan unionin sähkö- ja elektroniikkaromua koskevaa direktiiviä 2012/19/EY (WEEE-direktiivi). Tässä tuotteessa on sähkö- ja elektroniikkalaitteiden (WEEE) kierrätysymboli.



Tämä symboli ilmoittaa, että tuotetta ei tule sen käyttöään päättyessä hävittää tavanomaisen kotitalousjätteen mukana. Tuote tulee toimittaa viralliseen sähkö- ja elektroniikkalaitteiden kierrätyspisteeseen. Tietoja paikallisista kierrätyspisteistä saat paikallisilta viranomaisilta ja myymälästä, josta tuote on ostettu. Kotitalouksilla on tärkeä rooli vanhojen laitteiden keräämisessä ja kierrättämisessä. Kun hävität käytetyt laitteet vaatimusten mukaisella tavalla olet mukana torjumassa tällaisista laitteista aiheutuvia ympäristö- ja terveyshaittoja.

1.3 RoHS-direktiivin vaatimustenmukaisuus:

Valitsemasi tuote noudattaa Euroopan unionin tiettyjen vaarallisten aineiden käytön rajoittamisesta sähkö- ja elektroniikkalaitteissa koskevaa direktiiviä 2011/65/EY (RoHS-direktiivi). Laite ei sisällä direktiivissä määritettyjä haitallisia ja kiellettyjä materiaaleja.

1.4 Pakkaustiedot



Tuotteen pakkaus on valmistettu kierrätettävistä materiaaleista paikallisen lainsäädännön mukaisesti. Älä hävitä pakkausmateriaaleja yhdessä muiden kotitalousjätteiden tai muiden jätteiden kanssa. Vie pakkausmateriaalit paikallisten viranomaisten ilmoittamiin keräyspisteisiin.

2 Mikroaaltouuni

2.1 Yleiskatsaus

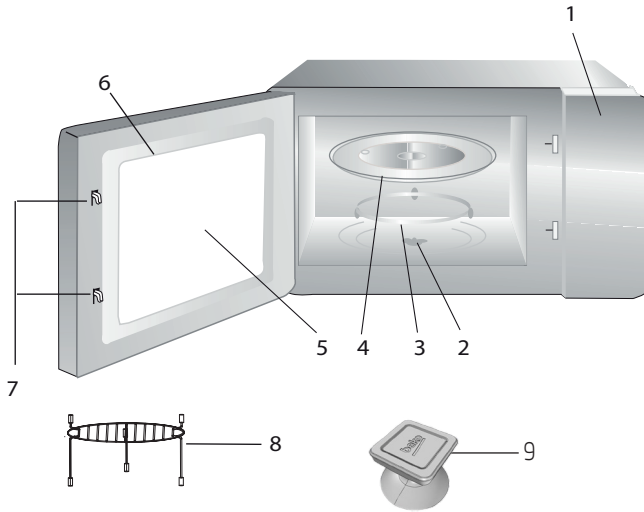

Hallintalaitteet ja osat

1. Ohjauspaneeli
2. Pyörivän lautasen akseli
3. Pyörivän lautasen tuki
4. Lasinen alusta
5. Uunin ikkuna
6. Luukut
7. Luukun turvalukitusjärjestelmä
8. Grilliritilä (käytetään vain yhdessä grillaustoinnin kanssa ja sijoitetaan lasiselle alustalle)
9. Tyhjiönostin manuaalista oven avaamista varten

2.2 Tekniset tiedot

Virrankulutus	230 V~50 Hz, 1450 W (mikroaaltouuni) 1000 W (grilli)
Teho	900 W
Käyttötaajuus	2450 MHz
Ampeeriarvo	6,4 A
Ulkoiset mitat (K*L*S)	388*595*400 mm
Uunin kapasiteetti	25 litraa
Nettopaino	18,5 kg

Oikeus teknisiin ja muotoilun muutoksiin pidetään.

Tuotteen merkinnöissä tai muussa tuotteen toimitukseen kuuluvassa painetussa materiaalissa ilmoitetut arvot on saatu laboratorio-olosuhteissa asiaankuuluvien standardien mukaisesti. Nämä arvot voivat vaihdella laitteen käyttö- ja ympäristöolosuhteiden mukaan. Tehoarvot on testattu käyttäen 230 V:n jännitettä.

2 Mikroaaltouuni

2.3 Kääntyvän lautasen asentaminen

- Älä koskaan asenna lasista alustaa väärinpäin. Lasisen alustan liikettä ei koskaan saa rajoittaa.
- Lasista alustaa ja sen kannatinta tulee aina käyttää kypsennyksen aikana.
- Kaikki ruoat ja ruokaa sisältävät astiat tulee aina sijoittaa lasiselle alustalle kypsentämistä varten.
- Jos lasinen alusta tai sen kannatin halkeavat tai murtuvat, ota yhteyttä lähimpään valtuutettuun huoltokeskukseen.

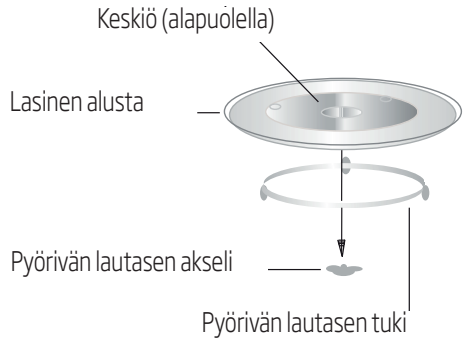

3 Asennus ja liitäntä

3.1 Asennus ja liitäntä

- Irrota kaikki pakkausmateriaalit ja lisävarusteet. Tarkista ettei uunissa ole vaurioita kuten lomoja tai rikkinäistä luukkuja. Älä asenna uunia jos se on vaurioitunut.
- Irrota kaikki suojakalvot mikroaaltouunikaapin pinnalta.
- Älä poista vaaleanruskeaa mica-eristemateriaalia, joka on kiinnitetty uunin sisään magnetronin suojaamiseksi.
- Tämä laite on suunniteltu vain kotitalouskäyttöä varten.
- Tämä uuni on tarkoitettu ainoastaan sisäänrakennettuun käyttöön. Sitä ei ole tarkoitettu käytettäväksi pöydän päällä tai kaapissa.
- Noudata erityisiä asennusohjeita.
- Laitte voidaan asentaa 60cm leveään, seinään kiinnitettävään kaapin sisään (joka on ainakin 50 cm syvä ja 85 cm lattiatason yläpuolella).
- Laitteessa on pistoke ja se tulee kytkeä ainoastaan oikein asennettuun maadoitettuun pistorasiaan.
- Pistorasian jännitteen on vastattava laitteen tyyppikilvessä annettuja arvoja.

- Jos pistoketta ei ole enää vapaasti saatavilla asennuksen jälkeen, moninapainen eristyskytkin jonka kosketusväli on vähintään 3 mm, tulee olla paikoillaan asennuspuolella.
- Sovittimia, jakorasioita ja jatkojohtoja ei tule käyttää. Mikroaaltouunin ylikuormitus voi aiheuttaa tulipalovaaran.



Laitteen käytettävissä olevat pinnat voivat kuumentua käytön aikana.



Älä jätä verkkojohtoa puristuksiin tai taita sitä.

3 Asennus ja liittäntä

3.2 Sisäänrakennettu asennus

3.2.1 Huonekalujen mitat sisäänrakennettua asennusta varten

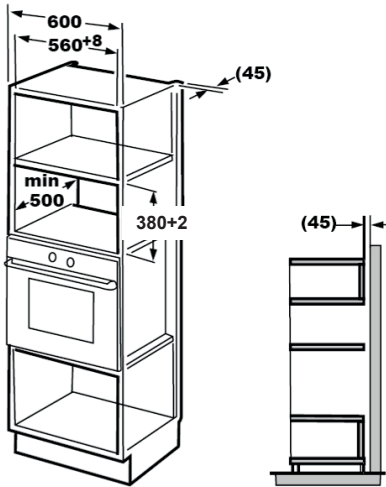

3.2.2 Kaapin valmistelut

1. Lue ohjeet alakaapin mallipohjasta ja aseta malli kaapin pohjatasolle.

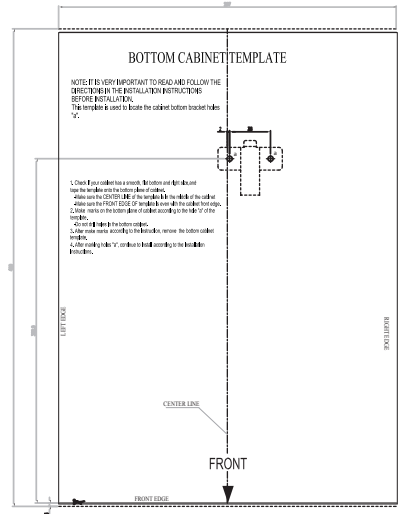
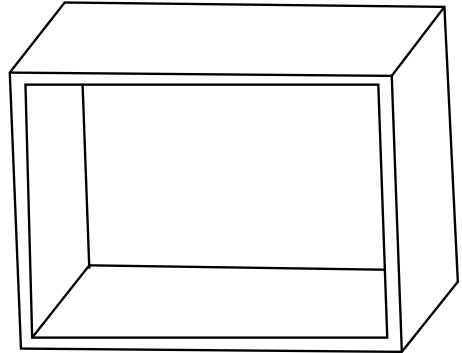

3 Asennus ja liitäntä

2. Tee merkinnät kaapin pohjatasolle mallissa olevien "a" merkintöjen mukaan.

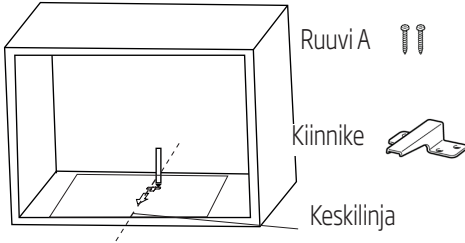

3. Irrota alemman kaapin malli ja kiinnitä kiinnike ruuvilla A.

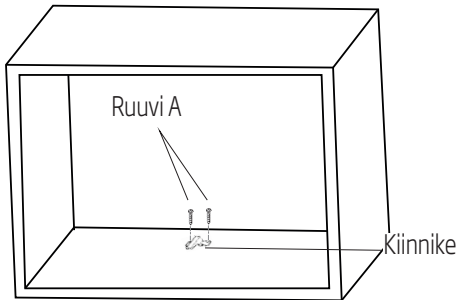

3.2.3 Mikroaaltouunin kiinnittäminen

1. Asenna mikroaaltouuni kaappiin.



Varmistu siitä että uunin takaosa on lukittu kiinnikkeen avulla.



Älä jätä verkkojohtoa puristuksiin tai taita sitä.

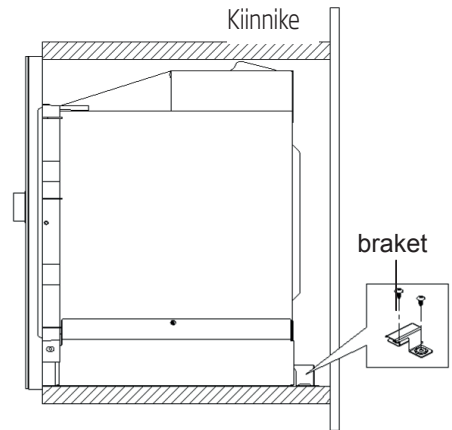
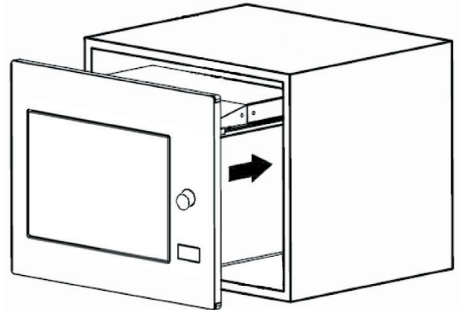

3 Asennus ja liitännät

2. Avaa ovi ja kiinnitä mikroaaltouuni kaappiin ruuvilla B asennusreiän kautta. Kiinnitä sitten leikkausliuskapakkauksen muovisuojaus asennusreiään.

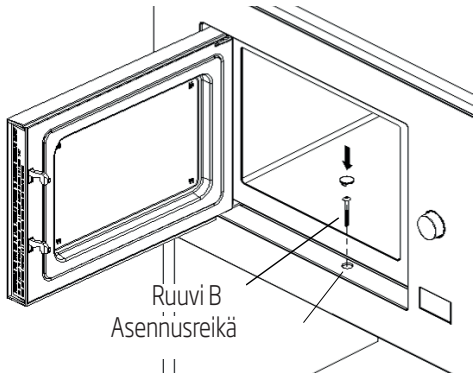

3.3 Radiotaajuushäiriöt



Mikroaaltouunin käyttö voi aiheuttaa häiriötä radion, TV:n ja vastaavien laitteiden toiminnassa.

- Aseta mikroaaltouuni niin kauas radiosta ja TV:stä kuin mahdollista. Mikroaaltouunin käyttö voi aiheuttaa häiriötä radio- tai televisiolähteyksen aikana. 2. Liitä mikroaaltouuni tavonmaiseen pistorasiaan. Varmistu siitä että verkon jännite ja taajuus vastaavat laitteen tyyppikilvessä mainittuja arvoja.
- Häiriöiden ilmetessä, niitä voidaan vähentää tai eliminoida ryhtymällä seuraaviin varotoimiin:
- Puhdista uunin luukku ja tiivisteen pinta.
- Suuntaa radion tai TV:n antenni uudelleen.
- Vaihda mikroaaltouunin sijaintia vastaanottimen sijainnista riippuen.
- Sijoita mikroaaltouuni kauas vastaanottimesta.
- Liitä mikroaaltouuni toiseen pistorasiaan, silloin mikroaaltouuni ja vastaanotin ovat eri sähkövirtapiirissä.

3.4 Mikroaaltokypsennyksen periaatteet

- Valmista ruoka huolellisesti. Aseta jäljellä olevat osat lautasen ulkopuolelle.
- Kiinnitä huomiota kypsennysaikaan. Kypsennä lyhyimmässä määritellyssä ajassa ja lisää aikaa tarvittaessa. Ylikypsennetty ruoka voi savuta tai palaa.
- Peitä ruoka valmistamisen ajaksi. Ruoan peittäminen estää roiskeet ja auttaa varmistamaan, että ruoka kypsentyä tasaisesti.
- Käännä ruoanvalmistuksen aikana ruokia, kuten siipikarjaa tai jauhelihipihvejä nopeuttaaksesi ruokien kypsentämistä. Suuremmat ruoat, kuten paisti, tulee kääntää toisinpäin vähintään kerran.
- Jos kypsennät esimerkiksi lihapullia, käännä ne ruoanvalmistuksen aikana ylösalaisin ja sekoita niitä lautasen keskeltä reunuille ja päinvastoin.

3.5 Maadoitusohjeet

Tämä laite on maadoitettava. Tämä laite sisältää maadoitetun johdon maadoitetulla virtapistokkeella. Laite tulee kytkeä ainoastaan oikein asennettuun maadoitettuun pistorasiaan. Maadoitusjärjestelmässä sähkövirta poistuu vuotojohdon kautta oikosulun tapahtuessa ja pienentää sähköiskun vaaraa. Suosittelemme käyttämään yksinomaan uunille varattua sähkövirtapiiriä. Korkean jännitteen käyttö on vaarallista ja voi aiheuttaa tulipalon tai muita onnettomuuksia, jotka voivat vahingoittaa uunia.



VAROITUS:

Maadoituspistokkeen väärinkäyttö voi aiheuttaa sähköiskun.



Jos sinulla on kysyttävää maadoituksesta tai sähköasennuksesta, ota yhteyttä valtuutettuun sähköasentajaan tai huoltoon.

3 Asennus ja liitännä



Valmistaja ja/tai jälleenmyyjä ei ota mitään vastuuta loukkaantumisesta tai uunille aiheutuvasta vahingosta, joka voi aiheutua jos sähköliitännät ei tehdä oikein.

3.6 Astiakoe

Älä koskaan käynnistä mikroaaltouunia tyhjänä. Ainoa poikkeus on astiakoe joka on kuvattu seuraavassa osiossa. Jotkut ei metalliset astiat eivät ehkä sovellu käytettäväksi mikroaaltouunissa. If Jos et ole varma, sopiiko astiasi mikroaaltouunikäyttöä varten, voit suorittaa seuraavan kokeen.

1. Aseta tyhjä astia jolle haluat suorittaa kokeen mikroaaltouuniin yhdessä mikronkestävä lasin kanssa joka on täytetty 250 ml vettä.
2. Käytä mikroaaltouunia maksimiteholla 1 minuutin ajan.
3. Tarkista varovasti astian lämpötila. Jos astia on lämmin, se ei sovellu käytettäväksi mikroaaltouunissa.
4. Älä koskaan ylitä 1 minuutin käyttöaikaajaa. Jos huomaat kipinöintiä tämän minuutin aikana, sammuta mikroaaltouuni. Astiat, jotka aiheuttavat kipinöintiä, eivät sovellu käytettäväksi mikroaaltouunissa.

Seuraava luettelo on yleisohje, jonka avulla valitset oikean astian.

Kypsennysastia	Mikroaaltouuni	Grilli	Yhdistelmä
Kuumuutta kestävä lasi	Kyllä	Kyllä	Kyllä
Kuumuutta kestämaton lasi	Ei	Ei	Ei
Kuumuutta kestävät keraamiset astiat	Kyllä	Kyllä	Kyllä
Mikroaaltouunikäyttöön soveltuvat muoviasiat	Kyllä	Ei	Ei
Pahviset astiat	Kyllä	Ei	Ei
Metalliasia	Ei	Kyllä	Ei
Metalliritilä	Ei	Kyllä	Ei
Alumiinifolio ja foliokannet	Ei	Kyllä	Ei
Vaahtomuovimateriaalit	Ei	Ei	Ei

4 Käyttö

4.1 Ohjauspaneeli



Mikroaalto



Grilli/Yhdistelmä



Sulatusajan asettaminen



Sulatuspainon
asettaminen



Keittiajastin/Kello



Käynnistä/+30 sek./
vahvista



Pysäytä/Peruuta



Avaa luukku

4.2 Käyttöohje

4.2.1 Ajan asettaminen

Mikroaaltouunin kytkeytyessä päälle "0:00" esitetään LED-näytössä, laitteen päästäessä äänimerkin.

1. Paina "🕒" -painiketta kahdesti ja tunnit alkavat vilkkua.
2. Kierrä "💡" säätääksesi tunnit, arvon tulee olla välillä 0 - 23.
3. Paina "🕒" -painiketta kahdesti ja minuutit alkavat vilkkua.
4. Kierrä "💡" säätääksesi minuutit, arvon tulee olla välillä 0 - 59.
5. Paina "🕒" -painiketta päättääksesi ajan asettamisen. "🕒" symboli vilkkuu, ja aika syttyy palaamaan näyttöön.



Jos painat "🕒" -painiketta aikaa asettaaksesi, uuni palaa automaattisesti takaisen edelliseen tilaan.

4.2.2 Kypsentäminen mikroaaltouunilla

1. Paina "🔥" -painiketta ja "P10" esitetään LED-näytössä.
2. Paina "🔥" -painiketta uudelleen tai kierrä "💡" valitaksesi haluamasi tehon. Joka kerta kun painat näppäintä, "P10", "P8", "P5", "P3" tai "P1" esitetään näytössä vastaavasti.
3. Paina "▶" -painiketta vahvistaaksesi ja kierrä "💡" asettaaksesi kypsenytajan välillä 0:05 ja 95:00.
4. Paina "▶" -painiketta uudelleen aloittaaksesi kypsentämisen.

4 Käyttö



Esimerkiksi: Jos haluat käyttää 80% mikroaaltotehoa kypsentääksesi ruokaa 20 minuutin ajan, voit käyttää uunia noudattaen seuraavia vaiheita.

5. Paina "☰" -painiketta kerran ja "P10" esitetään näytössä.
6. Paina "☰" -painiketta uudelleen tai kierrä "💡" asettaaksesi mikroaaltotehon 80 %.
7. Paina "▶" -painiketta vahvistaaksesi ja "P 80" esitetään näytössä.
8. Kierrä "💡" säätääksesi kypsennysaikaa kunnes "20:00" tulee esiin.
9. Paina "▶" -painiketta aloittaaksesi kypsennyksen.

Vaiheet ajan asettamista varten koodauspainikkeella ovat seuraavat:

Ajan asettaminen	Ajan lisääminen
0-1 minuuttia	5 sekuntia
1-5 minuuttia	10 sekuntia
5-10 minuuttia	30 sekuntia
10-30 minuuttia	1 minuuttia
30-95 minuuttia	5 minuuttia

Mikroaaltouunin näppäimistön käyttöohje

Järjestys	Näyttö	Mikroaaltoteho
1	P10	100 %
2	P8	80 %
3	P5	50 %
4	P3	30 %
5	P1	10 %

4.3 Kypsennys käyttäen grilli- tai yhdistelmätoimintoa

1. Paina "☰" -painiketta ja "G" esitetään LED-näytössä. Paina "☰" -painiketta toistuvasti tai kierrä "💡" valitaksesi haluamasi tehon. Joka kerta kun painat näppäintä, "G", "C-1" tai "C-2" esitetään näytössä vastaavasti.
2. Paina "▶" -painiketta vahvistaaksesi ja kierrä "💡" asettaaksesi kypsennysajan välillä 0:05 ja 95:00.
3. Paina "▶" -painiketta uudelleen aloittaaksesi kypsennyksen.



Esimerkiksi: Jos haluat käyttää 55% mikroaalto- ja 45% grillaustehoa (C-1) kypsentääksesi ruokaa 10 minuutin aikana, voit käyttää uunia noudattaen seuraavia vaiheita.

1. Paina "☰" -painiketta kerran ja "G" esitetään näytössä.
2. Paina "☰" -painiketta toisen kerran tai kierrä "💡" valitaksesi yhdistelmätilan 1.
3. Paina "▶" -painiketta vahvistaaksesi ja "C-1" esitetään näytössä.
4. Kierrä "💡" säätääksesi kypsennysaikaa kunnes "10:00" esitetään näytössä.
5. Paina "▶" -painiketta aloittaaksesi kypsennyksen.

"Grilli/yhdistelmä"-toiminnon näppäimistön käyttöohje

Järjestys	Näyttö	Mikroaaltoteho	Grilli Teho
1	G	0 %	100 %
2	C-1	55 %	45 %
3	C-2	36 %	64 %

4 Käyttö



Kun puolet grillausajasta on kulunut uuni päästää äänimerkin kahdesti, tämä on normaalia. Jotta grillaustoiminto tehostuisi, käännä kypsentämäsi ruoka toisin päin, sulje luuku, ja paina sitten ►-painiketta jatkaaksesi kypsentämistä. Jos mitään toimintoa ei suoriteta, uuni jatkaa kypsentämistä.

4.4 Pikäkännistys

1. Ollessasi valmiustilassa, paina ►-painiketta aloittaaksesi kypsentämisen 100 % mikroaaltoteholla. Aina kun painat näppäintä, kypsennysaika kasvaa 30 sekunnin askeleissa 95 minuuttiin asti.
2. Mikroaaltokypsennyksessä, grillaus- ja yhdistelmätoimintoa tai ajastettua sulatusta käytettäessä, kypsennysaika kasvaa 30 sekuntia aina kun painat ►-painiketta.
3. Ollessasi valmiustilassa, kierrä ⚙️-vastapäivään asettaaksesi kypsennysajan 100 % mikroaaltoteholla ja paina ►-painiketta aloittaaksesi kypsentämisen.



Käyttäessäsi automaattista valikkoa tai sulatustilaa painon mukaan, painamalla ►-painiketta kypsennysaika ei muutu.

4.5 Sulatusajan asettaminen

1. Paina ⚙️-painiketta kerran.
2. Kierrä ⚙️ valitaksesi sulatusajan. Sulatuksen enimmäiskesto on 95 minuuttia.
3. Paina ►-painiketta käynnistääksesi sulatuksen. Sulatusteho on P30 eikä sitä voida muuttaa.

4.6 Sulatuspainon asettaminen

1. Paina ⚙️-painiketta kerran.
2. Kierrä ⚙️ asettaaksesi ruoan painon 100–2000 g.
3. Paina ►-painiketta käynnistääksesi sulatuksen.

4.7 Keittiöajastin (laskuri)

Uunisi on varustettu automaattisella laskurilla jota ei ole yhdistetty uunin toimintoihin ja jota voidaan käyttää erikseen keittiössä (arvoksi voidaan asettaa enint. 95 minuuttia.)

1. Paina ⚙️-painiketta kerran ja 00:00 esitetään LED-näytössä.
2. Kierrä ⚙️ syöttääksesi oikean ajan.
3. Paina ►-painiketta vahvistaaksesi asetuksen.
4. Kun syötetyn ajan laskuri saavuttaa 00:00, laite päästää äänimerkin 5 kertaa peräkkäin. Jos aika on asetettu (käyttäen 24 tunnin järjestelmää), nykyinen aika esitetään LED-näytössä.

Paina ⏸️-painiketta sammuttaaksesi ajastimen koska tahansa.



Keittiöajastin toimii eri tavalla kuin 24 tunnin järjestelmä. Ajastin toimii ainoastaan ajastimena.

4.8 Automaattinen valikko

1. Kierrä ⚙️ myötäpäivään valitaksesi haluamasi valikon. Valinnat "A-1" ja "A-8", nimeltään pizza, liha, kasvikset, pasta, perunat, kala, juomat ja popcorn, tulevat esiin.
2. Paina ►-painiketta vahvistaaksesi.
3. Kierrä ⚙️ valitaksesi oletuspainon valikkotaulukon mukaisesti.
4. Paina ►-painiketta aloittaaksesi kypsentämisen.

4 Käyttö



Esimerkiksi: Jos haluat käyttää "Autom. valikkoa" kypsentaaksesi 350 g kalaa:

1. Kierrä myötäpäivään kunnes "A-6" esitee tään näytössä.
2. Paina -painiketta vahvistaaksesi.
3. Kierrä valitaksesi kalan painon kunnes "350" esitetään näytössä.
4. Paina -painiketta aloittaaksesi kypsennyksen.

Automaattinen kypsennysvalikko

Valikko	Paino	Näyttö
 A-1 Pizza	200 g	200
	400 g	400
 A-2 Liha	250 g	250
	350 g	350
	450 g	450
 A-3 Kasvikset	200 g	200
	300 g	300
	400 g	400
 A-4 Pasta	50 g (yhdessä 450 ml kanssa kylmää vettä)	50
	100 g (yhdessä 800 ml kanssa kylmää vettä)	100
 A-5 Perunoina	200 g	200
	400 g	400
	600 g	600
 A-6 Kala	250 g	250
	350 g	350
	450 g	450
 A-7 Juomat	1 lasillinen (120 ml)	1
	2 lasillista (240 ml)	2
	3 lasillista (360 ml)	3

 A-8 Popcorn	50 g	50
	100 g	100

4.9 Monivaiheinen ruoanlaitto

Enintään 2 vaihetta voidaan asettaa kypsennyksen varten. Monivaiheisessa ruoanlaitossa, jos yksi vaiheista on sulattaminen, sulattaminen tulee asettaa ensimmäiseksi.





Jos haluat sulattaa ruokaa 5 minuutin ajan ja kypsentää sitä 80% mikroaaltoteholla 7 minuutin ajan, suorita seuraavat vaiheet:



1. Paina -painiketta kerran.
2. Kierrä valitaksesi sulatusajan kunnes "5:00" esitetään näytössä.
3. Paina -painiketta kerran ja "P100" esitetään näytössä.
4. Paina -painiketta uudelleen tai kierrä asettaaksesi mikroaaltotehon 80 %.
5. Paina vahvistaaksesi ja "P 80" esitetään näytössä.
6. Kierrä säätääksesi kypsennysaikaa kunnes "7:00" esitetään näytössä.
7. Paina -painiketta aloittaaksesi kypsennyksen. Laite päästää äänimerkin kerran ensimmäistä vaihetta varten ja sulatusajan laskenta käynnistyy. Laite päästää äänimerkin uudelleen toisen kypsennysvaiheen alussa. Laite päästää äänimerkin 5 kertaa peräkkäin kypsennyksen päätteeksi.

4 Käyttö

4.10 Muistitoiminto

1. Mikroaalto, grillaus- ja yhdistelmätilassa, paina  -tai  -painiketta ja nykyinen tehotaso esitetään näytössä 3 sekunnin ajan. 3 sekunnin kuluttua, laite palaa takaisin edelliseen tilaan.
2. Ruokaa kypsentaessäsi, paina  -painiketta ja nykyinen aika tulee esiin 3 sekunnin ajaksi.

4.11 Lapsilukko

1. **Lapsilukon asettaminen:** Ollessasi valmiustilassa, paina  -painiketta 3 sekunnin ajan, jolloin laite päästää äänimerkin ilmaisten lapsilukon olevan asetettu päälle. Jos kellon-aika on jo asetettu, näytetään myös nykyinen aika: muussa tapauksessa  esitetään LED-näytössä.
2. **Lapsilukon purkaminen:** Purkaaksesi lapsilukon, paina  -painiketta 3 sekunnin ajan jolloin laite päästää pitkän äänimerkin ilmaisten lapsilukon olevan asetettu pois päältä.

4.12 Uunin luukun avaaminen

Paina  jolloin luukku avautuu.

5 Puhdistaminen ja kunnossapito

5.1 Puhdistaminen



VAROITUS: Älä koskaan käytä bensiniä, liuotinaineita, hankaavia puhdistusaineita, metalliesineitä tai kovia harjoja laitteen puhdistamiseen.



VAROITUS: Älä upota laitetta tai sen verkkojohtoa veteen tai muuhun nesteeseen.

1. Sammuta laite ja irrota sen verkkojohto pistorasiasta.
2. Anna laitteen jäähtyä kokonaan.
3. Pidä uunin sisäpuoli puhtaana. Pyyhi sisäpuoli kostealla liinalla, jos uunin seinään on jäänyt kiinni ruokaa tai roiskuneita nesteitä. Voit käyttää mieto pesuainetta laitteen puhdistamiseen, jos uuni on erittäin likainen. Vältä käyttämästä suihkeita tai muita puhdistusaineita, sillä ne voivat aiheuttaa ylimääräisiä tahroja tai jälkiä ja uunin luukun pinnan samentumista.
4. Uunin ulkopinnat tulee puhdistaa kostealla liinalla. Älä anna veden päästä sisään laitteen tuuletusaukoista, jotta uunin toimivat osat eivät vaurioituisi.
5. Pyyhi uunin luukku ja lasi molemmilta puolilta, sekä luukun tiivisteet ja alueet tiivisteiden ympäriltä säännöllisesti kostealla liinalla poistaaksesi ylivuotaneet tai roiskuneet tahrat. Älä käytä hankaavia puhdistusaineita.
6. Älä anna ohjauspaneelin kastua. Puhdista laite pehmeällä, kostealla liinalla. Jätä uunin luukku auki estääksesi sen tahattoman päällekytkemisen, kun puhdistat ohjauspaneelia.
7. Jos höyryä kertyy uunin luukun sisäpuolelle tai sen ympärille, pyyhi kostealla liinalla. Näin voi tapahtua, jos mikroaaltouunia käytetään hyvin kosteassa ympäristössä. Tämä on normaalia.
8. Lasinen alusta on irrotettava silloin tällöin puhdistamista varten. Pese alusta lämpimällä saippuavedellä tai laittamalla se astianpesukoneeseen.
9. Pyörivä rengas ja uunin pohja tulee puhdistaa säännöllisesti, jotta laite ei aiheuttaisi ylimääräistä ääntä.
10. Uunin alapinnan puhdistamiseksi riittää pyyhkiminen miedolla pesuaineliuoksella. Pyörivä rengas voidaan pestä lämpimällä saippuavedellä tai laittamalla se astianpesukoneeseen. Kun irrotat pyörivän renkaan uunista sisäpohjasta puhdistamista varten, varmista että asetat sen oikeaan asentoon, laittaessasi sitä takaisin.
11. Poistaaksesi pahat hajut mikroaaltouunista, laita lasi vettä ja sitruunamehua sekä sitruunan kuori uuniin käyttäen syvää kulhoa, ja käytä uunia 5 minuuttia mikroaaltotilassa. Pyyhi sitten kuivaksi läpikotaisin käyttäen pehmeää liinaa.
12. Ota yhteys valtuutettuun huoltoon, uunin lampun vaihtamiseksi.
13. Mikroaaltouuni on puhdistettava säännöllisesti, ja sen sisälle kertyneet ruokajäämät on poistettava. Jos uunia ei puhdisteta säännöllisesti, tämä voi aiheuttaa pintavaurioita jotka vaikuttavat laitteen käyttöikänsä haitallisesti, ja voivat aiheuttaa vaaran.
14. Älä hävitä laitetta tavanomaisen kotitalousjätteen mukana: vanhat uunit tulee toimittaa kunnallisiin jätehuoltokeskuksiin.
15. Kun mikroaaltouunia käytetään yhdessä grillaustoiminnon kanssa, laitteen sisään voi muodostua hieman savua ja käryä jotka häviävät hetken kuluttua.

5.2 Säilytys

- Jos et aio käyttää laitetta pitkään aikaan, säilytä sitä huolellisesti.
- Varmista, että laite on irrotettu pistorasiasta, jäähtynyt ja täysin kuiva.
- Säilytä laitetta viileässä, kuivassa paikassa.
- Pidä laite poissa lasten ulottuvilta.

5 Puhdistaminen ja kunnossapito

5.3 Kuljetus ja käsittely

- Säilytä laitetta alkuperäisessä pakkauksessaan kuljetuksen ja käsittelyn aikana. Pakkaus suojaa laitetta fyysisiltä vahingoilta.
- Älä aseta raskaita kuormia laitteen tai pakkauksen päälle. Muuten laite voi vaurioitua.
- Laitteen pudottaminen voi tehdä sen toimimattomaksi tai aiheuttaa vahingon.

6 Vianmääritys

Normaalia	
Mikroaaltouuni voi aiheuttaa häiriöitä televisiovastaanottimeen.	Radio- ja televisiolähetysessä voi esiintyä häiriöitä mikroaaltouunin ollessa käytössä. Se on samankaltaista kuin pienten sähkölaitteiden, kuten sauvasekoittimen, pölynimurin tai tuulettimen aiheuttamat häiriöt. Tämä on normaalia.
Uunin valaisin on himmentynyt.	Matalatehoisessa mikroaaltokypsennyksessä, uunin valaisin voi olla himmentynyt. Tämä on normaalia.
Luukun taakse kerääntyvä höyry, tuuletusaukoista tuleva kuuma ilma	Kypsennyksen aikana, ruoasta voi nousta höyryä. Suurin osa tästä höyrystä poistuu tuuletusaukkojen kautta. Mutta osa voi kerääntyä viileään paikkaan, kuten uunin luukun taakse. Tämä on normaalia.
Uuni on käynnistetty vahingossa ilman ruokaa.	Uunia ei saa käyttää tyhjänä. Tämä on erittäin vaarallista.

Vika	Mahdollinen syy	Ratkaisu
Uuni ei käynnisty.	1) Verkkojohtoa ei ole liitetty oikein.	Irrota verkkojohto seinästä. Liitä se sitten uudelleen 10 sekunnin kuluttua.
	2) Sulake on palanut tai laitteen elektroninen suojauspiiri on kytkeytynyt päälle.	Vaihda sulake tai nollaa elektroninen suojauspiiri (valtuutetun huoltokeskuksen toimesta).
	3) Pistoke ei toimi.	Kokeile pistorasiala muiden sähkölaitteiden kanssa.
Uuni ei kypsennä ruokaa.	4) Luukua ei ole suljettu oikein.	Sulje luukku huolellisesti.
Lasinen alusta pitää ääntä mikroaaltouunin ollessa päällä	5) Lasinen alusta ja uunin pohja on likainen.	Katso osio "Puhdistaminen ja kunnossapito" puhdistaksesi likaiset osat.
Uuni antaa virheen E-3 eikä toimi oikein	6) Uunin luukku ei avaudu (koska luukun edessä on jokin este, matalan jännitteen vuoksi jne.)	Irrota verkkojohto seinästä. Liitä se sitten uudelleen 10 sekunnin kuluttua.





Vänligen läs den här användarmanualen först!

Kära kund,

Tack för ditt köp av denna Beko-produkt. Vi hoppas att du får bästa resultat från produkten, som har tillverkats med hög kvalitet och senaste teknologi. Läs därför denna bruksanvisning och andra medföljande dokument noggrant, innan du använder produkten och spara den till framtida behov. Om du överlåter produkten till någon annan ska manualen också medfölja. Följ alla varningar och information i bruksanvisningen.

Symbolernas betydelse

Följande symboler har använts i olika delar i denna bruksanvisning:

	Viktig information och användbara tips om användning.
	Varning för livsfara och egendom
	Varning för heta ytor.
	Varning för elchock.



Denna produkt har tillverkats i miljövänliga moderna fabriker utan att påverka miljön.

1 Viktiga säkerhets- och miljöinstruktioner

Viktiga säkerhetsinstruktioner Läs noggrant och spara för kommande behov

1.1 Säkerhetsvarningar

Den här delen innehåller säkerhetsinstruktioner som kommer hjälpa dig att skydda dig ifrån risken av brand, elchock, exponering till läckande mikrovägsenergi, personskada eller egendomsskada. Underlåtelse att följa dessa instruktioner kommer att häva alla garantier.

- Beko mikrovägsugnar följer tillämpliga säkerhetsstandard; därför ska de, om enheten eller strömkabeln har skadats, ska återförsäljaren, servicecenter eller specialist- och auktoriserad service, för att undvika fara. Felaktig eller okvalificerad reparation kan vara farligt och ursaka fara för användaren.
- Den här apparaten är avsedd att användas i ett hushåll eller i liknande användande såsom:
 - personalkök i affärer, kontor och andra arbetsmiljöer;
 - bondgårdar
 - kunder på hotell, motell och andra boendemiljöer;
 - Rum och frukost-miljöer.

- Den är inte avsedd för kommersiellt eller laboratoriebruk.
- Försök inte att starta ugnen, med dess lucka öppen; du kan exponeras till farlig mikrovägsenergi. Säkerhetslåsen ska inte kopplas ur eller mixtras med.
- Mikrovägsugnen är avsedd till värmning av mat och drycker. Torkning av mat eller kläder och uppvärmning av värmekuddar, tofflor, svampar, fuktiga trasor och motsvarande kan leda till personskada eller brandfara.
- Placera inga föremål mellan ugnens framsida och lucka. Låt inte smuts eller rengöringsmedelrester samlas i stängningsytorna.
- All service, som innehåller borttagning av skyddet mot exponering av mikrovägsenergi måste utföras av auktoriserad person. Alla andra åtaganden kan vara farliga.
- Produkten är ämnad för kokning, uppvärmning och smältning av mat hemma. Sen får inte användas till kommersiellt bruk.
- Ugnen är inte ämnad till att värma levande varelser.
- Använd inte apparaten till torkning av kläder eller kökshanddukar.
- Använd inte apparaten utomhus, badrum, fuktiga miljöer eller platser där den kan bli blöt.

1 Viktiga säkerhets- och miljöinstruktioner

- Ingen ansvar eller garantianspråk kan åberopas för skador som uppstår av missbruk eller felaktig användning av produkten.
- Försök inte att demontera enheten. Inga garantianspråk godkänns för felaktigt använd apparat.
- Använd bara originalreservdelar eller reservdelar rekommenderade av tillverkaren.
- Lämna inte enheten utan övervakning, när den är på.
- Använd alltid apparaten på en stabil, jämn, ren, torr och halksäker yta.
- Apparaten är inte avsedd att användas med extern timer eller ett separat fjärrkontrollsystem.
- Rengör alla delar, innan första användning. Se informationen i sektionen "Rengöring och underhåll".
- Använd apparaten till dess avsedda bruk och i enlighet med denna bruksanvisning.
- Apparaten blir het under användning. Rör inte i heta delar inne i ugnen.
- Använd inte ugnen tom.
- Matlagningsredskapen kan bli heta, beroende på värme som överförs från värmd mat. Du kan behöva att använda handskar till att hålla redskapet.
- Redskapen ska kontrolleras så, att de passar till användning i mikroovågsugn.
- Placera inte ugnen på spisar eller andra värmealstrande apparater. Den kan skadas och garantin hävas.
- Ånga kan komma ut när lock eller folie öppnas efter användning.
- Apparaten och dess ytor kan bli mycket heta under användning.
- Luckan och yttre glaset kan bli mycket heta under användning.
- Se till, att strömtillförseln överensstämmer med informationen på apparatens typskylt.
- Enda sättet att koppla ur apparaten från strömförsörjningen är att koppla ut stickkontakten ur vägguttaget.
- Använd apparaten endast med jordad vägguttag.
- Använd inte enheten, om strömkaabeln eller själva enheten är skadad.
- Använd inte apparaten med förlängningssladd.
- Rör aldrig i apparaten eller dess stickkontakt med fuktiga eller blöta händer.
- Apparaten ska installerats så, ett kontakten är tillgänglig.

1 Viktiga säkerhets- och miljöinstruktioner

- Förhindra att strömkabeln skadas genom att inte klämma, böja eller låta den skava mot vassa kanter. Håll strömkabeln borta från heta ytor och öppen eld.
- Se till, att strömkabeln inte kan kopplas ur oavsiktligt eller att man kan snava på den, när apparaten används.
- Koppla ur apparaten före rengöring och när den inte används.
- Koppla inte ur stickkontakten genom att dra i kabeln, och vira inte strömkabeln runt apparaten.
- Sänk inte apparaten, strömkabeln eller stickkontakten i vatten eller andra vätskor. Håll den inte under rinnande vatten.
- När mat i plast- eller pappersbehållare värms, håll ett öga på ugnen pga. möjlig tändningsfara.
- Ta bort metalltrådar eller handtag från pappers- eller plastpåsar, innan de placeras i ugnen.
- Om rök uppstår, stäng av och koppla ur apparaten om det är säkert att göra detta, och låt dörren vara stängd för att kväva lågorna.
- Använd inte mikrovågsugnen till förvaring. Lämna inte pappersföremål, matlagningsmaterial eller mat i ugnen när den inte används.
- Nappflaskor och barnmatsburkar ska skakas eller röras om och temperaturen kontrolleras innan konsumtion, för att undvika brännskador.
- Denna apparat är en Grupp 2 Klass BISM-enhet. Grupp 2 innehåller alla ISM (Industriella, Vetenskapliga och Medicinska) enheter, i vilka radiofrekvensenergi genereras och/eller används i form av elektromagnetisk strålning för behandling av material och gnistbehandlingsmaskiner.
- Klass B apparater passar till hushållsanvändning direkt anslutna till lågspänningsströmförsörjning.
- Använd inte matlagningsolja i ugnen. Het olja kan skada ugnens komponenter eller material och orsaka även brännskada.
- Gör hål i mat med tjock skal, så som potatis, zucchini, äpplen och kastanjer.
- Apparaten måste placeras så, att baksidan är vänd mot väggen.
- Fäst vändskivan för att undvika skada, innan apparaten flyttas.
- Ägg i skal och hårdkokta ägg ska inte värmas i mikrovågsugn, då de kan explodera, även efter uppvärmningen har avslutats.

1 Viktiga säkerhets- och miljöinstruktioner

VARNING: Om luckan eller dess tätning är skadad, får ugnen inte användas, innan kompetent person har lagat dessa.

VARNING: Det är farligt, om annan än en kompetent person utför reparationer eller underhåll, som innehåller borttagning av höljen, som skyddar mot exponering till mikro vågsenergi.

VARNING: Vätskor och mat får inte värmas i slutna behållare, då de kan explodera.

- Ugnen ska rengöras regelbundet och matrester avlägsnas.
- Minst 20 cm ledigt utrymme ska finnas ovanför apparaten.
- Överkoka inte maten, detta kan leda till brandfara.
- Använd inte kemikalier eller ångtvätt till att rengöra apparaten.
- Vi uppmanar till försiktighet, om apparaten används nära barn eller personer, med begränsad fysisk, sensorisk eller mental kapacitet.
- Denna produkt kan användas av minst 8-åriga barn och personer med begränsad fysisk, sensorisk eller mental kapacitet, eller som saknar erfarenhet eller kännedom förutsatt, att de är övervakade eller utbildade till att använda produkten på ett säkert sätt

och förstår riskerna med detta. Barn ska inte leka med apparaten. Barn får inte rengöra eller underhålla produkten utan övervakning.

- **Kvävningsfara!** Håll förpackningsmaterial borta från barn.
- Pga. av värme, som alstras i grill- eller kombinationslägen, får barn använda dessa lägen bara under övervakning.
- Placera apparaten och strömka-beln så, att barn under 8 år inte kan nå dessa.
- Laga inte mat direkt på glasunderlägget. Lägg maten i / på lämplig köksredskap innan den placeras i ugnen.
- Metallbehållare för mat eller drycker får inte användas i mikro vågsugnen. Detta kan leda till gnistbildning.
- Mikro vågsugnen får inte placeras i skåp som inte är i enlighet med installationsinstruktionerna.
- Mikro vågsugnen är ämnad endast till användning inbyggd.
- Om inbyggd apparat används 900 mm eller högre från golvet, kontrollera att vändskivan inte lossnar från sitt läge, när behållaren tas ut ur apparaten.
- Om den inbyggda produkten är i ett skåp med dörr, ska produkten användas skåpdörren öppen.

1 Viktiga säkerhets- och miljöinstruktioner

1.2 I enlighet med WEEE-direktivet för hantering av avfallsprodukter:

Den här produkten gäller under EU WEEE-direktivet (2012/19/EU). Den här produkten är försedd med en klassificeringssymbol för avfallshantering av elektriskt och elektroniskt material (WEEE).



Denna symbol indikerar att denna produkt inte ska kasseras med annat hushållsavfall vid slutet av dess livslängd.

Använd enhet måste returneras till officiell insamlingsplats för återvinning av elektriska och elektroniska apparater. För att lokalisera dessa insamlingsystem, kontakta lokala myndigheter eller den återförsäljare där produkten införskaffades. Varje hushåll spelar en viktig roll för återförande och återvinning av gamla apparater. Lämpligt bortskaffande av använda apparater hjälper till att förhindra eventuella negativa konsekvenser för miljön och människors hälsa.

1.3 I enlighet med RoHS-direktivet:

Produkten du har köpt gäller under EU RoHS-direktivet (2011/65/EU). Den innehåller inga av de farliga eller förbjudna material som anges i direktiven.

1.4 Förpackningsinformation



Förpackningen för din produkt är tillverkad av återvinningsbart material i enlighet med nationella miljöföreskrifter.

Kasta inte förpackningsmaterial i hushållsavfall eller annat liknande avfall. Ta dem till ett insamlingsställe för förpackningsmaterial som anvisas av de lokala myndigheterna.

2 Din mikrovågsugn

2.1 Översikt

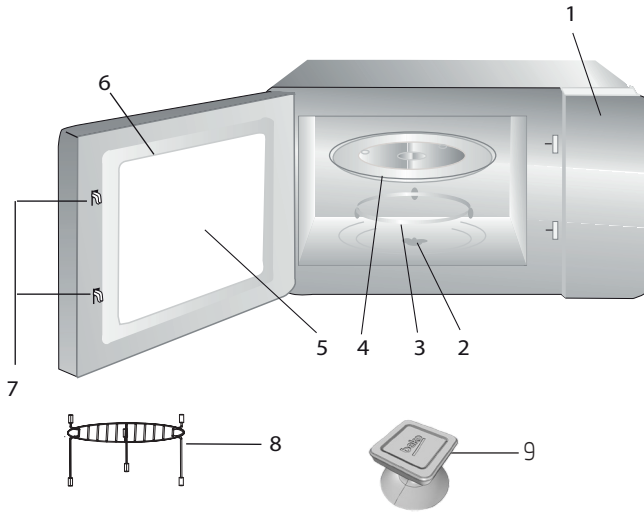

Kontroller och delar

1. Kontrollpanel
2. Den roterande tallrikens axel
3. Tallriksstöd
4. Glasform
5. Ugsnfönster
6. Luckgrupp
7. Lucklåssystem
8. Grillgaller (ska endast användas med grillfunktionen och placeras på glastallriken)
9. Vakuumlift för manuell dörröppning

2.2 Teknisk data

Energiförbrukning	230 V~50 Hz, 1 450 W (mikrovågor) 1 000 W (grill)
Utgång	900 W
Användningsfrekvens	2 450 MHz
Amperevärde	6,4 A
Yttermått (H*B*D)	388*595*400 mm
Ugnskapacitet	25 liter
Nettovikt	18,5 kg

Rättigheter till tekniska och designmodifikationer reserveras.

Värdena som anges på produktens märkningar eller i annat tryckt material som medföljer produkten inhämtas under laboratorieförhållanden enligt relevanta standarder. Dessa värden kan variera beroende på produktanvändning och omgivande förhållanden. Effektvärden testas vid 230 V.

2 Din mikrovågsugn

2.3 Installation av den roterande tallriken

- Placera aldrig glastallriken upp och ner. Glastallriken får aldrig begränsas.
- Både glastallrik och tallriksstöd måste alltid användas under tillagning.
- All mat och alla behållare med livsmedel måste alltid placeras på glastallriken vid matlagning.
- Om glasbricka eller rullstöd spricker eller går sönder, kontakta närmaste auktoriserade servicecenter.

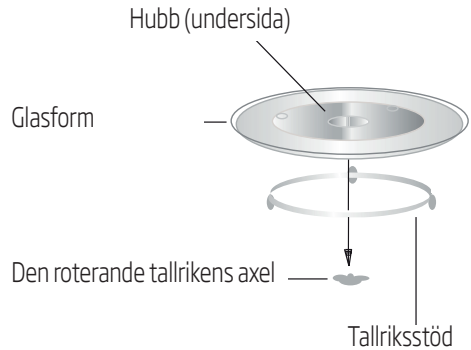

3 Installation och anslutning

3.1 Installation och anslutning

- Ta bort allt förpackningsmaterial och tillbehör. Undersök ugnen efter skador såsom bucklor eller trasig lucka. Installera inte om ugnen är skadad.
- Ta bort eventuell skyddsfolie som finns på mikrovågsugnens skåpyta.
- Ta inte bort det ljusbruna Mica-locket som är fäst i ugnsutrymmet för att skydda magnetronen.
- Denna apparat har endast designats för hushållsbruk.
- Denna ugn är endast avsedd för inbyggd användning. Den är inte avsedd för användning på arbetsbänkar eller för användning i ett skåp.
- Beakta de särskilda installationsanvisningarna.
- Apparaten kan installeras i ett 60 cm brett väggmonterat skåp (minst 50 cm djupt och 85 cm från golvet).
- Apparaten är försedd med en kontakt och får endast anslutas till ett korrekt installerat jordat uttag.
- Nätspänningen måste motsvara den spänning som anges på märkplåten.

- Om kontakten inte längre är åtkomlig efter installationen måste en allpolig fränkskyljare finnas på installationsidan med en öppning på minst 3 mm.
- Adaptrar, flervägsuttag och förlängningssladdar får inte användas. Överbelastning kan resultera i brandrisk.



Den tillgängliga ytan kan vara varm under drift.



Snärj inte in eller böj strömkabeln.

3 Installation och anslutning

3.2 Inbyggd installation

3.2.1 Möbeldimensioner för inbyggda installationer

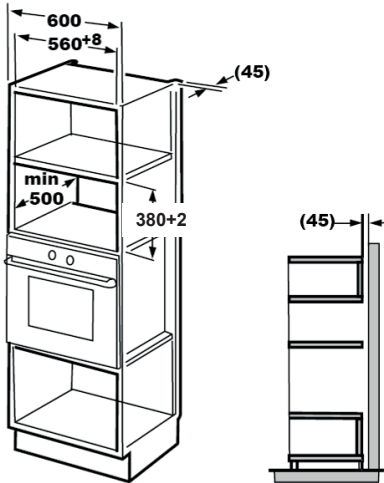

3.2.2 Förberedning av skåpet

1. Läs instruktionerna på botten-skåpsmallen och sätt mallen på skåpets bottenplan.

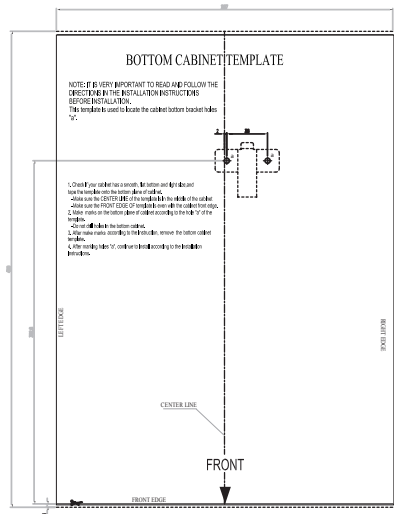
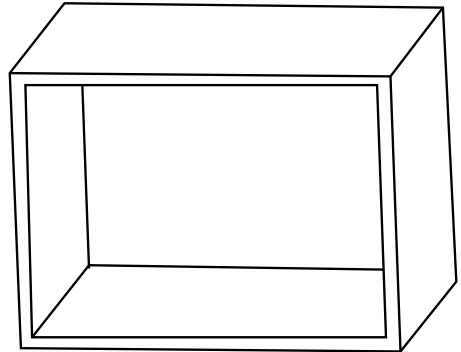

3 Installation och anslutning

2. Gör markeringar på skåpets bottenplan enligt märkena "a" på mallen.

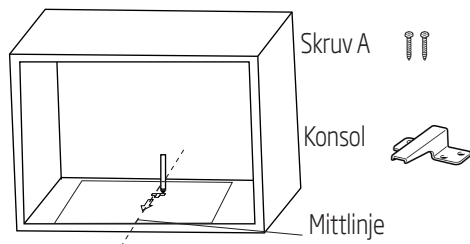

3. Ta bort den nedre skåpmallen och fixera fästet med skruv A.

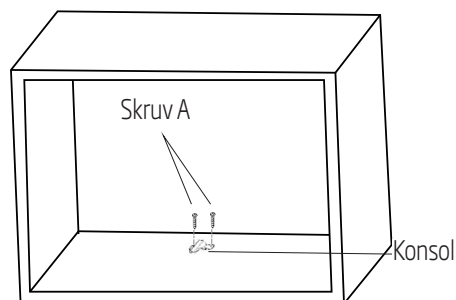

3.2.3 Fixera ugnen

1. Installera ugnen i skåpet.



Se till att baksidan av ugnen är låst av fästet.



Snärj inte in eller böj strömkabeln.

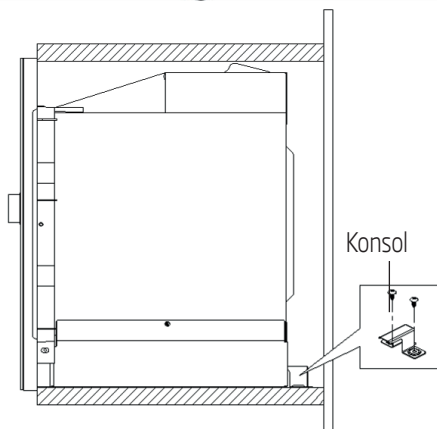
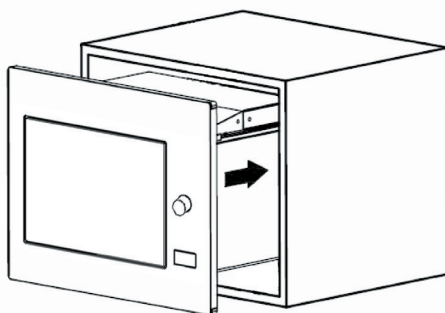

3 Installation och anslutning

- Öppna luckan, fixera ugnen i skåpet med skruv B genom installationshållet. Fixera därefter trim-kitplastlocket i installationshållet.

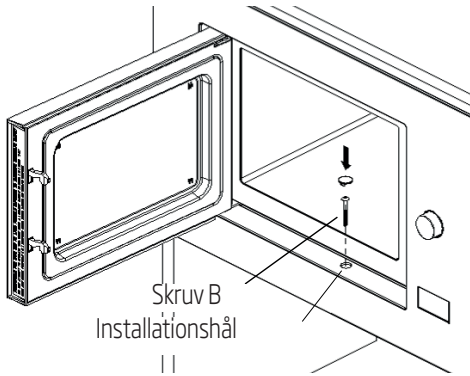

3.3 Radiostörningar



Användning av mikrovågsugnen kan orsaka störningar för radio, tv och liknande apparater.

- Placera ugnen så långt bort från radio- och tv-apparater som möjligt. Drift av mikrovågsugnen kan orsaka störningar för radio eller tv-mottagning. 2. Anslut ugnen till ett vanligt vägguttag. Se till att spänningen och frekvensen överensstämmer med specifikationerna på märkplåten.
- Om det förekommer störningar kan de minskas eller elimineras genom att följa säkerhetsföreskrifterna nedan:
- Rengör luckan och ugnens tätningssyta.
- Ställ in antennens riktning för radion eller tv:n igen.
- Placera om ugnen med tanke på platsen för mottagaren.
- Placera mikrovågsugnen på avstånd från mottagaren.

- Koppla in mikrovågsugnen i ett annat uttag så att mikrovågsugnen och mottagaren har olika ledningar.

3.4 Tillagning i mikrovågsugn

- Förbered maten noggrant. Placera de återstående delarna utanför formen.
- Kontrollera tillagningstiden. Tillaga maten på kortast angivna tid och lägg till mer tid vid behov. Överkockt mat kan orsaka rökbildning eller brännas vid.
- Täck över maten vid tillagning. Om du täcker över maten hindrar du att den skvätter ut och det blir enklare att säkerställa att maten tillagas jämnt.
- Vänd mat, exempelvis kyckling och hamburgare, under tillagning i mikrovågsugnen för att påskynda tillagning av den här typen av mat. Stora livsmedel såsom stekar måste vändas minst en gång.
- Vänd mat, såsom köttbullar, upp och ned mitt under tillagningen och placera om dem mot varandra från mitten av rätten till utsidan.

3.5 Jordningsinstruktioner

Den här enheten måste jordas. Den här ugnen har en jordad kabel med en jordad kontakt. Apparaten måste kopplas in i ett vägguttag som installeras och jordats korrekt. Jordningssystemet tillåter läckström vid kortslutning och minskar risken för elektrisk stöt. Vi rekommenderar användning av en elektrisk krets som är anpassad för ugnen. Användning med hög spänning är farlig och kan orsaka brand eller andra olyckor, vilket kan orsaka skada på ugnen.



WARNING: Felaktig användning av den jordade kontakten kan orsaka elektrisk stöt.

3 Installation och anslutning



Om du har några frågor kring jordningen och elinstruktionerna, ska du kontakta en behörig elektriker eller servicepersonal.



Tillverkare och/eller återförsäljare tar inget ansvar för personskador eller skada på ugnen som kan uppstå om reglerna för elanslutning inte följs.

3.6 Redskapstest

Kör aldrig mikrovågsugnen tom. Det enda undantaget är redskapsprovet som beskrivs i följande avsnitt. Vissa icke-metallredskap är inte lämpliga att använda i mikrovågsugn. Om du är osäker på om ditt redskap är lämpligt för mikrovågsugn kan du utföra följande test.

Placera det tomma redskap som skall testas i mikrovågsugnen tillsammans med ett mikrovågsugnskompatibelt glas fyllt med 250 ml vatten.

3. Kör mikrovågsugnen vid maxeffekt under 1 minut.

4. Kontrollera noggrant temperaturen hos redskapet som testas. Om det värms upp, är det inte lämpligt för användning i mikrovågsugn.

5. Överskrid aldrig driftstiden på 1 minut. Om du märker överslag under 1 minuts drift, stoppa mikrovågsugnen. Redskap som orsakar ljusbågsbildning är inte lämpliga för användning i mikrovågsugn.

Den nedanstående listan tjänar som en allmän vägledning, med vars hjälp du kan välja rätt redskap.

Tillagningsredskap	Mikrovågor	Grill	Kombination
Värmeresistent glaslucka	Ja	Ja	Ja
Ej värmeresistent glaslucka	Nej	Nej	Nej
Värmeresistent keramik	Ja	Ja	Ja
Plastform anpassad för mikrovågsugn	Ja	Nej	Nej
Pappersformar	Ja	Nej	Nej
Metallform	Nej	Ja	Nej
Metallgaller	Nej	Ja	Nej
Aluminiumfolie och folieomslag	Nej	Ja	Nej
Skummaterial	Nej	Nej	Nej

4 Användning

4.1 Kontrollpanel



Mikrovåg



Grill/Kombination



Tidsstyrd upptining



Viktstyrd upptining



Kökstimer/Klocka



Start/+30 sek/Bekräfta



Stopp/Avbryt

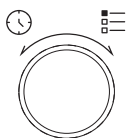

Öppna lucka

4.2 Användarinstruktioner

4.2.1 Ställa in tiden

När mikrovågsugnen körs visas "0:00" på LED-skärmen och summern ringer en gång.

1. Tryck "🕒" två gånger och positionerna för timmar börjar blinka.
2. Vrid "👉" för att justera timmar, ingångsvärdet ska vara mellan 0 och 23.
3. Tryck "🕒" och positionerna för minuter börjar blinka.
4. Vrid "👉" för att justera minuter, ingångsvärdet ska vara mellan 0 och 59.
5. Tryck "🕒" för att avsluta tidsinställning. ":"-symbolen blinkar, och tiden lyser upp.



Om du trycker "🕒" under tidsinställningen går ugnen automatiskt tillbaka till föregående läge.

4.2.2 Matlagning med mikrovågsugn



1. Tryck "👉" en gång och "P10" visas på LED-skärmen.
2. Tryck "👉" igen eller vrid "👉" för att välja önskad effekt. Varje gång du trycker på knappen visas "P10", "P8", "P5", "P3" samt "P1".
3. Tryck "▶" för att bekräfta och vrid "👉" för att ställa in tillagningstiden mellan 0:05 och 95:00.
4. Tryck "▶" igen för att starta tillagningen.



Exempel: Om du vill använda 80 % mikrovågseffekt för tillagning under 20 minuter, kan du använda ugnen med följande steg.

5. Tryck "👉" en gång och "P10" visas på skärmen.
6. Tryck "👉" igen eller vrid "👉" för att ställa in 80 % mikrovågseffekt.

4 Användning

- Tryck  för att bekräfta och "P 80" visas på skärmen.
- Vrid  för att justera tillagningstiden tills ugnen visar "20:00".
- Tryck  för att starta tillagningen.







Följ de nedanstående stegen för att justera tiden i kodningsknappen:

Inställning av tiden	Ökning
0-1 minuter	5 sekunder
1-5 minuter	10 sekunder
5-10 minuter	30 sekunder
10-30 minuter	1 minut
30-95 minuter	5 minuter

Mikrovågsugnens knappinstruktioner







Order	Skärm	Mikrovågseffekt
1	P10	100 %
2	P8	80 %
3	P5	50 %
4	P3	30 %
5	P1	10 %

4.3 Tillagning med grill eller kombinationsläge

- Tryck  en gång och "G" visas på LED-skärmen. Tryck  flera gånger eller vrid  för att välja önskad effekt. Varje gång du trycker på knappen visas "G", "C-1" samt "C-2".
- Tryck  för att bekräfta och vrid  för att ställa in tillagningstiden mellan 0:05 och 95:00.
- Tryck  igen för att starta tillagningen.



Exempel: Om du vill använda 55 % mikrovågseffekt och 45 % grilleffekt (C-1) för tillagning under 10 minuter, kan du använda ugnen genom att följa de nedanstående stegen.

- Tryck  en gång och "G" visas på skärmen.
- Tryck  igen eller vrid  för att välja läget Kombination 1.
- Tryck  för att bekräfta och "C-1" visas på skärmen.
- Vrid  för att justera tillagningstiden tills ugnen visar "10:00".
- Tryck  för att starta tillagningen.



"Grill/kombination" Instruktioner för knappats

Order	Skärm	Mikrovågseffekt	Grill Effekt
1	G	0 %	100 %
2	C-1	55 %	45 %
3	C-2	36 %	64 %



Efter halva grilltiden låter ugnen två gånger, vilket är normalt. För att få en bättre grilleffekt bör du vända på maten, stänga luckan, och sedan trycka på  för att fortsätta tillagningen. Om ingen åtgärd vidtas, fortsätter ugnen tillagningen.

4.4 Snabbstart

- I standby-läge, tryck  för att starta tillagning med 100 % mikrovågseffekt. Varje gång du trycker på knappen ökas tillagningstiden upp till 95 minuter i steg om 30 sekunder.
- Vid matlagning med mikrovågsugn, grillfunktion eller kombinationsmatlagning eller upptining med tidslägen, ökar tillagningstiden med 30 sekunder varje gång du trycker på .

4 Användning

3. I standby-läge, vrid "👉" moturs för att ställa in tillagningstiden och starta tillagningen med 100 % mikrovågseffekt och tryck "▶" för att starta tillagningen.



I Automenyn och upptiningslägen förlängs inte tillagningstiden om man trycker på "▶".

4.5 Tidsstyrd upptining

1. Tryck "👉" en gång.
2. Vrid "👉" för att "👉" upptiningstiden. Maximal tid är 95 minuter.
3. Tryck "▶" för att starta upptiningen. Upptiningseffekten är P30 och kan inte ändras.

4.6 Viktstyrd upptining

1. Tryck "👉" en gång.
2. Vrid "👉" för att "👉" matens vikt mellan 100 och 2 000 g.
3. Tryck "▶" för att starta upptiningen.

4.7 Kökstimer (klocka)

Ugnen är utrustad med ett klocka räkneverk som inte är kopplat till ugnens funktioner och kan användas separat i köket (det kan ställas in på max. 95 minuter.)

1. Tryck "👉" en gång och 00:00 visas på LED-skärmen.
2. Vrid "👉" för att ange den korrekta tiden.
3. Tryck "▶" för att bekräfta inställningen.
4. När nedräkningen från den angivna tiden når 00:00, ringer summern 5 gånger. Om tiden är inställd (24-timmarssystem), visas aktuell tid på LED-skärmen.

Tryck "👉" för att när som helst avbryta timern.



En kökstimer fungerar annorlunda än ett 24-timmarssystem. Kökstimern är endast en timer.

4.8 Automeny



1. Vrid "👉" medurs för att välja önskad meny. Menyerna mellan "A-1" och "A-8", nämligen pizza, kött, grönsaker, pasta, potatis, fisk, dryck och popcorn visas.
2. Tryck "▶" för att bekräfta.
3. Vrid "👉" för att välja standardvikt enligt menydiagrammet.
4. Tryck "▶" för att starta tillagningen.







Exempel: Om du vill använda "Automeny" för att tillaga 350 g fisk:

5. Vrid "👉" medurs tills "A-6" visas på skärmen.
6. Tryck "▶" för att bekräfta.
7. Vrid "👉" för att välja fiskens vikt tills "350" visas på skärmen.
8. Tryck "▶" för att starta tillagningen.

Autotillagningsmeny

Meny	Vikt	Skärm
 A-1 Pizza	200 g	200
	400 g	400
 A-2 Kött	250 g	250
	350 g	350
	450 g	450
 A-3 Grönsaker	200 g	200
	300 g	300
	400 g	400

4 Användning







 A-4 Pasta	50 g (med 450 ml kallt vatten)	50
	100 g (med 800 ml kallt vatten)	100
 A-5 Potatis	200 g	200
	400 g	400
	600 g	600
 A-6 Fisk	250 g	250
	350 g	350
	450 g	450
 A-7 Dryck	1 glas (120 ml)	1
	2 glas (240 ml)	2
	3 glas (360 ml)	3
 A-8 Popcorn	50 g	50
	100 g	100

4.9 Tillagning i flera steg

Högst två tillagningssteg kan ställas in. I flerstegsmatlagning, om ett steg är upptining, måste upptining vara det första steget.





Om du vill tina mat i 5 minuter och sedan laga mat med 80 % mikrovågs-effekt i 7 minuter, utför följande steg:



1. Tryck  en gång.
2. Vrid  för att "Tidsstyrd upptining" upptiningstiden tills "5:00" visas på skärmen.
3. Tryck  en gång och "P100" visas på skärmen.
4. Tryck  igen eller vrid  för att ställa in 80 % mikrovågseffekt.
5. Tryck  för att bekräfta och "P80" visas på skärmen.
6. Vrid  för att justera tillagningstiden tills ugnen visar "7:00".

7. Tryck  för att starta tillagningen. Summern ljuder en gång för det första steget och nedräkningen startar för upptiningstiden. Summern ljuder igen när andra tillagningssteget inleds. Summern ljuder 5 gånger vid slutet av tillagningen.

4.10 Frågefunktion

1. I mikrovågs-, grill- och kombinationslägen, tryck  eller  och den aktuella effekten visas under 3 sekunder. Efter 3 sekunder återgår ugnen till det föregående läget.
2. Under matlagning, tryck  och den aktuella tiden visas under 3 sekunder.

4.11 Barnlås

1. **Låsning:** I standbyläge, tryck på  i 3 sekunder och det hörs en summersignal som indikerar att barnlåset är aktiverat. Om tiden redan är inställd, visas aktuell tid också, annars visas  på LED-skärmen.
2. **Upplåsning:** För att avaktivera barnlåset, tryck på  i 3 sekunder så att ett långt "pip" hörs som indikerar att barnlåset är avaktiverat.

4.12 Öppna ugnsluckan

Tryck  och luckan öppnas.

5 Underhåll och rengöring

5.1 Rengöring



WARNING: Använd aldrig bensin, lösningsmedel, slipande rengöringsmedel, metallföremål eller hårda borstar för att rengöra apparaten.



WARNING: Sänk aldrig ned apparaten eller dess strömkabel i vatten eller någon annan vätska.

1. Stäng av apparaten och koppla bort den från vägguttaget.
2. Vänta tills apparaten är helt nedkyld.
3. Håll ugnens insida ren. Torka med en torr trasa om mat spillts ut eller vätskor som skvätt ut har fastnat på ugnsväggarna. Ett mildt rengöringsmedel kan användas om ugnen blir mycket smutsig. Undvik att använda spraymedel och andra starka rengöringsmedel, eftersom de kan orsaka fläckar, märken och ogenomskinlighet på luckans yta.
4. De utvändiga ytorna på ugnen ska rengöras med en fuktig trasa. Låt inte vatten välla ut i ventilationsöppningar för att förhindra skada på ugnens funktionsdelar.
5. Torka ofta av båda sidorna på luckan och glaset, lucktätningarna och delar nära tätningarna med en fuktig trasa för att avlägsna översvämmade rester eller spillfläckar. Använd inte några rengöringsmedel med slip effekt.
6. Låt inte kontrollpanelen bli våt. Rengör med en mjuk, fuktig trasa. Lämna ugnsluckan öppen för att förhindra oavsiktlig användning vid rengöring av kontrollpanelen.
7. Om ånga samlas i eller runt ugnsluckan ska du torka bort den med en mjuk trasa. Detta kan inträffa när mikrovågsugnen används under förhållanden med hög luftfuktighet. Detta är normalt.
8. I vissa fall kan du behöva ta bort glasplattan för rengöring. Tvätta den i varmt vatten med mild tvålösning eller i diskmaskin.
9. Rullringen och ugnsluckan ska rengöras regelbundet för att undvika buller.
10. Det räcker att torka av nedre ytan på ugnen med ett mildt rengöringsmedel. Rullringen kan tvättas i varmt vatten med mild tvålösning eller i diskmaskin. När du tar bort rullringen från ugnens invändiga botten för rengöring, ska du se till att installera den i rätt position när den läggs tillbaka.
11. För att ta bort dålig lukt ur ugnen ska du ställa in ett glas vatten med saften och skalet av en citron i en djup skål som är lämplig för mikrovågsanvändning och köra ugnen i 5 minuter i mikrovågsläge. Torka noggrant med en mjuk och torr trasa.
12. Kontakta auktoriserad service när ugnslampan ska bytas.
13. Ugnen ska rengöras regelbundet och matrester måste avlägsnas. Om ugnen inte hålls ren kan det orsaka problem med ytorna som kan påverka apparatens livscykel negativt och orsaka eventuella risker.
14. Kasta inte apparaten bland hushållsavfall; gamla ugnar ska kastas på speciella avfallscenter som tillhandahålls av kommunerna.
15. När mikrovågsugnen används i grillfunktionen, kan en liten mängd rök och lukt uppstå som försvinner efter en viss tids användning.

5.2 Förvaring

- Om apparaten inte används under en längre tid ska den förvaras korrekt och skyddat.
- Se till att apparaten är bortkopplad, nedkyld och helt torr.
- Förvara apparaten på en sval och torr plats.
- Förvara enheten utom räckhåll för barn

5 Underhåll och rengöring

5.3 Hantering och transport

- Bär apparaten i originalförpackningen vid hantering eller transport. Apparats förpackning skyddar mot fysiska skador.
- Placera inga tunga laster på apparaten eller förpackningen. Apparaten kan skadas.
- Om man råkar tappa apparaten blir den icke-operativ och man orsakar permanenta skador.

6 Felsökning

Normalt	
Mikrovågor stör tv-mottagningen	Radio- och tv-mottagningen kan störas när mikrovågsugnen är i drift. Det liknar den störning som orsakas av små elektriska apparater, såsom mixrar, dammsugare eller elfläktar. Detta är normalt.
Ugnslampan är dimmad.	Vid tillagning vid låg effekt i mikrovågsugnen kan ugnsljuset dimmas. Detta är normalt.
Ånga ansamlas på luckan, varm luft kommer ut ur ventiler.	Under tillagningen kan ånga uppstå från maten. Det mesta av ångan kommer ut från ventilerna. Men en del ånga kan ansamlas på en sval plats som ugnsluckan. Detta är normalt.
Ugnen kördes av misstag utan någon mat i den.	Det är inte tillåtet att köra apparaten utan någon mat i den. Det är mycket farligt.

Problem	Möjlig orsak	Lösning
Ugnen kan inte startas.	1) Strömladdan är inte ordentligt inkopplad.	Koppla ur. Anslut sedan igen efter 10 sekunder.
	2) Säkringen har gått eller överspänningskyddet är aktiverat.	Byt ut säkringen eller återställ strömbrytaren (repareras av professionell personal i vårt företag).
	3) Problem med uttaget.	Testa uttaget med andra elektriska apparater.
Ugnen värms inte upp.	4) Luckan är stängd på ett korrekt sätt.	Stäng luckan på ett korrekt sätt.
Glasplattan låter när mikrovågsugnen används	5) Den roterande tallriken och ugnsbotten är smutsiga.	Se avsnittet "Rengöring och underhåll" avseende rengöring av smutsiga delar.
Ugnen visar E-3-fel och fungerar inte	6) Ugnsluckan öppnas inte (på grund av hinder framför luckan, låg spänning osv.)	Koppla ur. Anslut sedan igen efter 10 sekunder.

NO

Reklamasjon og servicehåndtering.

Produkter solgt til forbruker i Norge, er underlagt Lov om forbrukerkjøp. Der det inntreffer feil eller mangler som omfattes av loven innen lovens frister, utbedres dette uten omkostninger for deg. Feil eller skader som oppstår, som er brukerbettinget eller ligger utenfor leverandørens kontroll, omfattes ikke av loven. En reparasjon vil da normalt belastes bruker. Ved næringskjøp gjelder kjøpsloven.

Grundig dekker ikke.

Feil eller mangler som har oppstått pga.

- Installasjon i strid med brukerveiledning.

- Mangelfullt vedlikehold eller behandling i strid med brukerveiledning.
- Inngrep og reparasjoner utført av uautorisert personell, eller bruk av uoriginale reservedeler.
- Unormale spenningsvariasjoner utover merkespenningen, lynnedslag, elektriske forstyrrelser eller evt. uregelmessigheter i vannforsyningen.

Reservedeler.

Informasjon om bestilling av reservedeler finner du på: www.grundig.no

Ved bestilling av reservedeler må det opplyses om modellbetegnelse og serienummer på produktet. Denne informasjonen finnes på typeskiltet på produktet.

Anmodning om service.

Grundig har lokale serviceverksteder over hele landet.

Ved tekniske henvendelser må følgende informasjon oppgis / fremvises:

- Navn
- Adresse
- Telefon
- Modellbetegnelse
- Serienummer
- Kjøpsdato / Kjøpskvittering
- Feilbeskrivelse

Grundig Nordic No As
Glynitveien 25
1400 Ski - NO

Tlf +47 815 59 590
hvitevareservice@grundig.com
www.grundig.no

DK

Reklamation og servicehåndtering

Produkter solgt til forbruger i Danmark, er underlagt lov om forbrukerkjøp. Om der oppstår feil eller mangler der er omfattet av loven indenfor de givne garantifrister, utbedres disse uden omkostninger. Dækningen forudsætter brug i normal privat husholdning.

Fejl eller skader der er brugsbetingede eller ligger udenfor leverandørens kontrol omfattes ikke af loven. En reparation vil da normalt belastes brugeren.

Grundig dækker ikke.

Fejl eller mangler som er opstået pga.

- Installasjon i strid med brugerveiledning.

- Mangelfuld vedligehold eller behandling i strid med brugerveiledning.
- Indgreb og reparationer udført af uautoriseret personel, eller brug af uoriginale reservedele.
- Unormale spændingsvariationer lynnedslag, elektriske forstyrrelser eller evt. uregelmæssigheder i vandforsyningen.

Reserveedele.

Information om bestilling af reservedele finder du på: www.grundig.dk

Ved bestilling af reservedele må produktet oplyses. Denne information findes på typeskiltet på produktet.

Anmodning om service.

Grundig har lokale serviceværksteder over hele landet.

Ved tekniske henvendelser må følgende information opgives / fremvises:

- Navn
- Adresse
- Telefon
- Modelbetegnelse
- Serienummer
- Kjøbsdato / Købskvittering
- Fejlbeskrivelse

Grundig Nordic No As
Glynitveien 25
1400 Ski - NO

Tlf +45 70 80 87 77
hvidevareservice@grundig.com
www.grundig.dk

NO

Reklamasjon og servicehåndtering.

Produkter solgt til forbruker i Norge, er underlagt Lov om forbrukerkjøp. Der det inntreffer feil eller mangler som omfattes av loven innen lovens frister, utbedres dette uten omkostninger for deg. Feil eller skader som oppstår, som er brukerbettinget eller ligger utenfor leverandørens kontroll, omfattes ikke av loven. En reparasjon vil da normalt belastes bruker. Ved næringskjøp gjelder kjøpsloven.

Grundig dekker ikke.

Feil eller mangler som har oppstått pga.

- Installasjon i strid med brukerveiledning.

- Mangelfullt vedlikehold eller behandling i strid med brukerveiledning.
- Inngrep og reparasjoner utført av uautorisert personell, eller bruk av uoriginale reservedeler.
- Unormale spenningsvariasjoner utover merkespenningen, lynnedslag, elektriske forstyrrelser eller evt. uregelmessigheter i vannforsyningen.

Reservedeler.

Informasjon om bestilling av reservedeler finner du på: www.grundig.no

Ved bestilling av reservedeler må det opplyses om modellbetegnelse og serienummer på produktet. Denne informasjonen finnes på typeskiltet på produktet.

Anmodning om service.

Grundig har lokale serviceverksteder over hele landet.

Ved tekniske henvendelser må følgende informasjon oppgis / fremvises:

- Navn
- Adresse
- Telefon
- Modellbetegnelse
- Serienummer
- Kjøpsdato / Kjøpskvittering
- Feilbeskrivelse

Grundig Nordic No As
Glynitveien 25
1400 Ski - NO

Tlf +47 815 59 590
hvitevareservice@grundig.com
www.grundig.no

DK

Reklamation og servicehåndtering

Produkter solgt til forbruger i Danmark, er underlagt lov om forbrukerkjøp. Om der oppstår feil eller mangler der er omfattet af loven indenfor de givne garantifrister, udbedres disse uden omkostninger. Dækningen forudsætter brug i normal privat husholdning.

Fejl eller skader der er brugsbetingede eller ligger udenfor leverandørens kontrol omfattes ikke af loven. En reparation vil da normalt belastes brugeren.

Grundig dækker ikke.

Fejl eller mangler som er opstået pga.

- Installasjon i strid med brugerveiledning.

- Mangelfuld vedligehold eller behandling i strid med brugerveiledning.
- Indgreb og reparationer udført af uautoriseret personale, eller brug af uoriginale reservedele.
- Unormale spændingsvariationer lynnedslag, elektriske forstyrrelser eller evt. uregelmæssigheder i vandforsyningen.

Reserve dele.

Information om bestilling af reservedele finder du på: www.grundig.dk

Ved bestilling af reservedele må modelbetegnelse og serienummer på produktet oplyses. Denne information findes på typeskiltet på produktet.

Anmodning om service.

Grundig har lokale serviceværksteder over hele landet.

Ved tekniske henvendelser må følgende information opgives / fremvises:

- Navn
- Adresse
- Telefon
- Modelbetegnelse
- Serienummer
- Kjøpsdato / Købskvittering
- Fejlbeskrivelse

Grundig Nordic No As
Glynitveien 25
1400 Ski - NO

Tlf +45 70 80 87 77
hvidevareservice@grundig.com
www.grundig.dk



Ju lutemi lexoni në fillim këtë manual!

I dashur klient,

Ju falënderojmë që keni blerë një produkt të Beko-s. Ne shpresojmë që të merrni rezultatet më të mira nga produkti juaj i cili është prodhuar me cilësi të lartë dhe me një teknologji të përparuar. Prandaj, para se ta përdorni këtë produkt, ju lutemi ta lexoni plotësisht e me kujdes këtë manual përdorimi dhe dokumentet shoqëruese dhe t'i ruani për t'iu referuar në të ardhmen. Nëse ia jepni produktin dikujt tjetër, jepini edhe këtë manual përdorimi. Ndihni të gjitha paralajmërimet dhe informacionet që gjenden në manualin e përdorimit.

Kuptimet e simboleve

Simbolet e mëposhtme përdoren në pjesë të ndryshme të këtij manuali përdorimi:

	Informacione të rëndësishme dhe sugjerime të dobishme për përdorimin.
	Paralajmërimet për situata të rrezikshme në lidhje me sigurinë e jetës dhe të pronës.
	Paralajmërim për sipërfaqe të nxehta.
	Paralajmërim për goditje elektrike.



Kjo produkt është prodhuar në fabrika moderne që respektojnë mjedisin pa e dëmtuar aspak natyrën.

1 Udhëzime të rëndësishme për sigurinë dhe mjedisin

Udhëzime të rëndësishme për sigurinë Lexojini me kujdes dhe ruajini për t'iu referuar në të ardhmen

1.1 Paralajmërime për sigurinë

Kjo pjesë përmban udhëzime për sigurinë që do të ndihmojnë për t'u mbrojtur nga rreziku i zjarrit, goditjet elektrike, ekspozimi ndaj rrjedhjeve të energjisë mikrovalë, lëndimet personale ose dëmtimet e pronës. Mosrespektimi i këtyre udhëzimeve do të bëjë të pavlefshme të gjitha garancitë.

- Furrat me Mikrovalë Beko përputhen me standardet e zbatueshme të sigurisë; prandaj, në rast të çdo dëmtimi në pajisje ose të kabllit elektrik, ato duhen riparuar ose ndërruar nga shitësi, qendra e servisit ose një specialist dhe shërbim i autorizuar i ngjashëm për të shmangur çdo rrezik. Riparimet e gabuara ose të pakualifikuara mund të jenë të rrezikshme dhe të shkaktojnë rrezik për përdoruesin.

- Kjo pajisje është projektuar për përdorim në shtëpi ose përdorime të ngjashme, si p.sh.:
 - Zonat e kuzhinës së personelit në dyqane, zyra dhe ambiente të tjera pune;
 - Në shtëpi në ferma
 - Nga klientët në hotele, dhe ambiente të tjera banimi;
 - Ambiente të tipit të moteleve me mëngjes.
- Ai nuk është i përshtatshëm për përdorim industrial ose laboratorik.
- Mos u përpiqni ta ndizni furrën kur dera është e mbyllur; përndryshe mund të ekspozoheni ndaj energjisë së dëmshme mikrovalë. Bllokuesit e sigurisë nuk duhen çaktivizuar ose manipuluar.
- Furra me mikrovalë duhet përdorur për të ngrohur ushqime dhe pije. Tharja e ushqimeve ose veshjeve dhe ngrohja e jastëkëve ngrohës, pantoflave, sfungjerëve, leckave të njoma dhe gjëra të ngjashme mund të shkaktojnë rrezik lëndimi, marrje flakë ose zjarr.
- Mos vendosni ndonjë objekt midis anës ballore dhe derës së furrës. Mos lejoni të krijohen pislleqe ose mbetje agjentësh pastrues në sipërfaqet e mbylljes.

1 Udhëzime të rëndësishme për sigurinë dhe mjedisin

- Çdo punë shërbimi që përfshin heqjen e kapakut që siguron mbrojtje kundër ekspozimit ndaj energjisë mikrovalë duhet të kryhet nga personat/shërbimi i autorizuar. Çdo gasje tjetër është e rrezikshme.
- Produkti juaj është për të gatuar, ngrohur dhe shkrirë ushqimin në shtëpi. Ai nuk duhet të përdoret për qëllime tregtare.
- Furra nuk është projektuar për të tharë ndonjë qenie të gjallë.
- Mos e përdorni pajisjen për të tharë rroba ose peshqirë kuzhine.
- Mos e përdorni këtë pajisje jashtë, në banja, në ambiente të lagështa ose në vende ku mund të laget.
- Nuk duhet të pretendohet asnjë përgjegjësi ose garanci për dëmet që vijnë nga keqpërdorimi ose përdorimi i papërshtatshëm i pajisjes.
- Kurrë mos u përpiqni ta çmontoni pajisjen. Nuk pranohet asnjë pretendim garancie për dëmet e shkaktuara nga përdorimi i papërshtatshëm.
- Përdorni vetëm pjesë origjinale ose pjesë të rekomanduara nga prodhuesi.
- Mos e lini këtë pajisje pa mbikëqyrje kur është në punë.
- Gjithmonë përdorni këtë pajisje në një sipërfaqe të qëndrueshme, të sheshtë, të thatë e të pastër dhe të parrëshqitshme.
- Pajisja nuk duhet vënë në përdorim me një kohëmatës të jashtëm ose sistem tjetër të telekomanduar.
- Para se ta përdorni pajisjen për herë të parë, pastroni të gjitha pjesët. Ju lutemi shihni detajet që jepen në pjesën "Pastrimi dhe mirëmbajtja".
- Përdorni pajisjen vetëm për qëllimin e duhur siç përshkruhet në këtë manual.
- Pajisja nxehet shumë kur është në punë. Kini kujdes të mos prekni pjesët e nxehta brenda furrës.
- Mos e vini në punë pajisjen kur është bosh.
- Ena e gatimit mund të nxehet për shkak të nxehtësisë që përçohet nga ushqimi i nxehtë tek ena. Mund t'ju nevojiten dorashka furre për të mbajtur enën.
- Enët duhen kontrolluar për t'u siguruar që janë të përshtatshme për t'u përdorur në furrat me mikrovalë.
- Mos e vendosni furrën mbi vatra ose pajisje të tjera që prodhojnë nxehtësi. Përndryshe, ajo mund të dëmtohet dhe garancia bëhet e pavlefshme.

1 Udhëzime të rëndësishme për sigurinë dhe mjedisin

- Mund të dalë avull kur hiqni kapakët ose letrën e aluminit pas gatimit të ushqimit.
- Pajisja dhe sipërfaqet e saj të aritshme mund të nxehen shumë kur pajisja është në punë.
- Dera dhe xhami i jashtëm mund të nxehen shumë kur pajisja është në punë.
- Sigurohuni që rryma elektrike të jetë në përputhje me informacionet e treguara tek etiketa me të dhënat e pajisjes.
- E vetmja mënyrë për të shkëputur pajisjen nga rryma elektrike është të hiqni spinën nga priza.
- Përdoreni pajisjen vetëm me një prizë me tokëzim.
- Kurrë mos e përdorni pajisjen nëse kabloja e saj ose vetë pajisja është e dëmtuar.
- Mos e përdorni këtë pajisje me një kabëll zgjatues.
- Kurrë mos e prekni pajisjen ose spinën e saj me duar të njoma ose të lagura.
- Vendoseni pajisjen në një mënyrë që spina të jetë gjithmonë e aritshme.
- Parandaloni dëmtimin e kablos elektrike duke mos e shtypur, përkulur ose fërkuar në cepa të mprehtë. Mbajeni kabllon elektrike larg sipërfaqeve të nxehta dhe flakëve të zjarrit.
- Sigurohuni që të mos ketë asnjë rrezik që kablli elektrik të tërhiqet aksidentalisht ose që të dikush të pengohet mbi të kur pajisja është në përdorim.
- Hiqeni pajisjen nga priza para se ta pastroni dhe kur pajisja nuk është në punë.
- Mos e tërhiqni kabllin e pajisjes për ta shkëputur atë nga rryma dhe kurrë mos e mbështillni kabllin rrotull pajisjes.
- Mos e zhytni pajisjen, kabllin elektrik ose prizën në ujë a në ndonjë lëng tjetër. Mos lini që të bjerë ujë mbi të.
- Kur e ngrohni ushqimin në enë plastike ose kartoni, mbajini sytë të furra pasi ekziston mundësia që ena të marrë flakë.
- Hiqni lidhëset prej teli dhe/ose dorezat metalike të qeseve prej kartoni ose plastike para se t'i vini qeset në furrë.
- Nëse vëreni tym, është mirë ta fikni ose ta hiqni nga priza pajisjen dhe ta mbani derën mbyllur që të fikën flakët.

1 Udhëzime të rëndësishme për sigurinë dhe mjedisin

- Mos e përdorni furrën me mikrovalë për të magazinuar gjëra. Mos lini sende kartoni, materiale gatimi ose ushqime brenda furrës kur ajo nuk po përdoret.
- Përmbajtja e shisheve ushqyese dhe e kavanozave me ushqim të foshnjave duhet trazuar ose shkundur dhe temperatura duhet kontrolluar para konsumimit, për të shmangur djegiet.
- Kjo është një pajisje ISM e Grupit 2 Klasa B. Në Grupin 2 futen të gjitha pajisjet ISM (Industriale, Shkencore dhe Mjekësore) në të cilat energjia e radio-frekuencave prodhohet dhe/ose përdoret qëllimisht në formën e rrezatimit elektromagnetik për trajtimin e materialeve, dhe pajisjet me erozionin me shkëndijë.
- Pajisjet e Klasës B janë të përshatshme për t'u përdorur në ambiente shtëpiake dhe në ambiente të lidhura drejtpërdrejt me një rrjet energjie me voltazh të ulët.
- Mos përdorni në furrë vaj gatimi. Vaji i nxehtë mund të dëmtojë përbërësit dhe materialet e furrës dhe ai madje mund të shkaktojë djegie në lëkurë.
- Shpojini ushqimet me lëkurë të trashë si për shembull patatet, kungujt, mollët dhe gështenjat.
- Pajisja duhet vendosur në atë mënyrë që ana e pasme të jetë nga muri.
- Para se ta lëvizni pajisjen, fiksojeni platformën rrotulluese që të parandaloni dëmet.
- Vezët me lëvozhgë dhe vezët e ziera të pacopëtuara nuk duhen ngrohur në furrën me mikrovalë pasi mund të shpërthejnë, madje edhe pasi ngrohja me mikrovalë ka përfunduar.

PARALAJMËRIM: Nëse dera ose guarnicioni i derës janë të dëmtuar, furra nuk duhet të vihet në punë derisa ato të jenë riparuar nga një person kompetent.

PARALAJMËRIM: Është e rrezikshme për këdo përveç një personi kompetent të bëjë ndonjë veprim shërbimi ose riparimi që përfshin heqjen e kapakut i cili mbron nga ekspozimi ndaj energjisë mikrovalë.

PARALAJMËRIM: Lëngjet dhe ushqimet e tjera nuk duhen ngrohur në enë hermetike pasi ato mund të shpërthejnë.

• Furra duhet pastruar rregullisht dhe çdo mbetje ushqimesh duhet hequr.

• Duhet të ketë të paktën 20 cm hapësirë të lirë mbi sipërfaqen e sipërme të furrës.

1 Udhëzime të rëndësishme për sigurinë dhe mjedisin

- Mos i gatvani tepër ushqimet, përndryshe, mund të shkaktoni zjarr.
- Mos përdorni lëndë kimike dhe pastrues me avull për të pastruar pajisjen.
- Këshillohet kujdes ekstrem kur përdoret pranë fëmijëve dhe personave që kanë kufizime në aftësitë e tyre fizike, ndijore ose mendore.
- Kjo pajisje mund të përdoret nga fëmijët e moshës 8 vjeç e sipër dhe nga personat me kapacitete të kufizuara fizike, ndijore ose mendore, ose me mungesë të përvojës dhe njohurive, për sa kohë mbikëqyren ose udhëzohen në lidhje me përdorimin e sigurt të pajisjes nga një person përgjegjës dhe i kuptojnë rreziqet. Fëmijët nuk duhet të luajnë me pajisjen. Procedurat për pastrimin dhe mirëmbajtjen nuk duhet të kryhen nga fëmijët përveç rastit kur ata janë të mbikëqyrur nga të rritur.
- **Rrezik mbytjeje!** Mbajini të gjitha materialet e paketimit larg fëmijëve.
- Për shkak të nxehtësisë së tepërt që krijohet në modalitetet me skarë dhe të kombinuar, fëmijët duhet të lejohen t'i përdorin këto modalitete vetëm nën mbikëqyrjen e një të rrituri.
- Mbajeni produktin dhe kabllin e tij elektrik në atë mënyrë që të mos arrihet nga fëmijët e moshës nën 8 vjeç.
- Mos gatvani ushqim drejtpërdrejt te pjata prej xhami. Vendoseni ushqimin në / mbi enë kuzhine të përshtatshme para se t'i vendosni ato në furrë.
- Enët metalike për ushqimet dhe pijet nuk lejohen gjatë gatimit me mikrovalë. Përndryshe mund të ndodhin shkëndija.
- Furra me mikrovalë nuk duhet vendosur në një mobilie që nuk përputhet me udhëzimet e montimit.
- Furra me mikrovalë është projektuar vetëm për përdorim inkaso.
- Nëse pajisjet inkaso që përdoren janë 900 mm ose më shumë mbi dysHEME, duhet treguar kujdes që të mos zhvendoset platforma rrotulluese kur hiqen enët nga pajisja.
- Nëse produkti inkaso është në një mobilie me derë, produkti duhet vënë në punë me derën e mobilies hapur.

1 Udhëzime të rëndësishme për sigurinë dhe mjedisin

1.2 Përputhja me direktivën WEEE dhe hedhja e produktit pas përdorimit:

Ky produkt është në përputhje me Direktivën EU, WEEE (2012/19/EU). Ky produkt ka një simbol klasifikimi për pajisjet elektrike dhe elektronike të përdorura (WEEE).

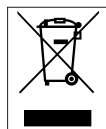

Ky simbol tregon se ky produkt nuk duhet hedhur me mbeturina të tjera shtëpiake në fund të ciklit të tij të jetës. Pajisja e përdorur duhet rikthyer në pikën zyrtare të grumbullimit për riciklimin e pajisjeve elektrike dhe elektronike. Për këto

pika grumbullimi mund të pyesni pranë autoriteteve lokale ose shitësit ku u ble produkti. Çdo familje luan një rol të rëndësishëm për rikuperimin dhe riciklimin e pajisjeve të vjetra. Asgjësimi i duhur i pajisjeve të përdorura parandalon pasojat negative për mjedisin dhe shëndetin e njerëzve.

1.3 Pajtimi me direktivën RoHS

Produkti që keni blerë është i pajtueshëm me Direktivën EU RoHS (2011/65/EU). Ai nuk përmban materiale të dëmshme dhe të ndaluara të specifikuara në Direktivë.

1.4 Informacione për ambalazhin



Materialet e paketimit të produktit prodhohen nga materiale të riciklueshme në përputhje me Rregulloret tona Kombëtare për Mjedisin. Mos i hidhni

materialet e paketimit bashkë me mbeturinat familjare ose mbeturinat e tjera. Çojini ato te pikat e grumbullimit për materialet e paketimit të përcaktuara nga autoritetet lokale.

2 Furra me mikrovalë Juaj

2.1 Vështrimi

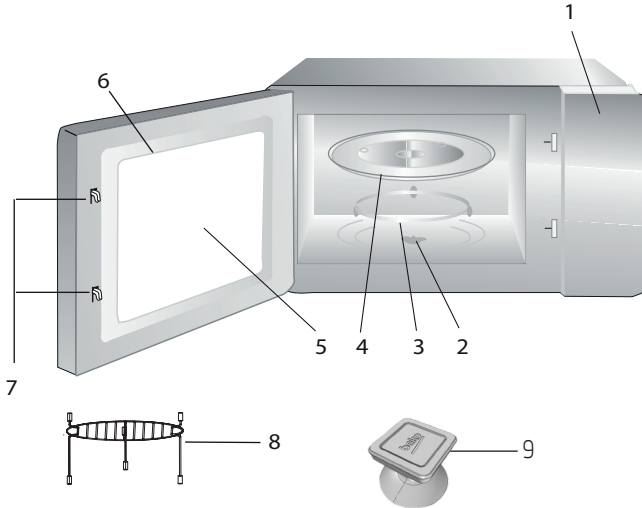

Kontrollët dhe pjesët

1. Paneli i kontrollit
2. Boshti rrotullues
3. Mbështatësi rrotullues
4. Pjata qelqi
5. Dritarja në derën
6. Goma në derën
7. Sistemi sigures për mbylljen e derës
8. Rrjeti e skarës (vetëm me funksionim skare, vendoset ne pjatën qelqi)
9. Ngritësi vakumor për hapjen e derës me dorë

2.2 Specifikimet teknike

Konsumi i energjisë el.	230 V~50 Hz, 1450W (mikrova.), 1000W (skar)
Dalja	900 W
Frekuenca operative	2450 MHz
Amperazhi	6,4 A
Dimensione e brendshme (V* Š*D)	388*595* 400 mm
Kapaciteti i furrës	25 litara
Neto masa	18,5 kg

Të drejtat e modifikimeve teknike dhe të dizajnit janë të rezervuara.

Shenjat në pajisjen ose vlerat e shkruara në dokumentacion që vjen me pajisjen janë vlerat e prodhuara në kushte laboratorike me standardet përkatëse. Këto vlera mund të dallohen në varësi nga përdorimi i pajisjes dhe kushtet mjedisore. Vlerat e energjisë elektrike janë të testuara në 230V.

2 Furra me mikrovalë Juaj

2.3 Vendosja e pjatës rrotulluese

- Kurrë mos e vendosni pjatën me kokë poshtë. Pjata qelqi nuk duhet të ketë asnjë pengim.
- Të dy, pjata qelqi dhe mbështetësi rrotullues duhet të përdoren gjithmonë gjatë kohës së përdorimit të pajisjes.
- Gjitha ushqimet dhe enët me ushqim duhet të qëndrojnë gjithmonë në pjatën qelqi.
- Nëse pjata qelqi apo mbështetësi rrotullues janë të çarë ose të thyer, kontaktojeni servisën e autorizuar më të afërt.

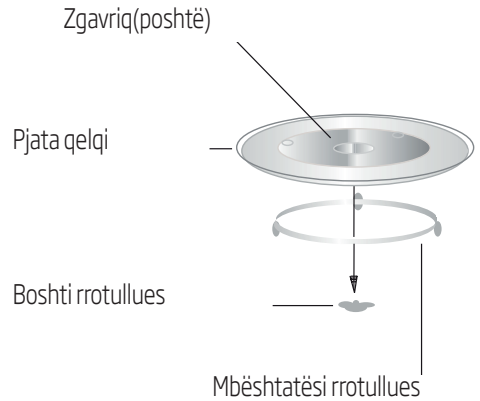

3 Instalimi dhe lidhja

3.1 Instalimi dhe lidhja

- Hiqeni tërë ambalazhin dhe shtojcat.
- Kontrolloni nëse ka ndonjë dëmtim në furrën siç janë çara apo derë të thyer. Mos instaloni nëse furra është e dëmtuar.
- Hiqeni filmin mbrojtës nga sipërfaqet e furrës me mikrovalë.
- Mos e hiqni shtresën ngjyrëkafe e lehtë Mica e ngjitur në brendësi të furrës e cila e mbron magnetronin.
- Furra është projektuar vetëm për përdorimin në kushte shtëpiake.
- Furra është projektuar për instalimi. Nuk duhet të përdoret si pajisja në plloçën e kuzhine apo brenda dollapit.
- Ju lutemi, i kushtoni vëmendje udhëzimeve për instalimin.
- Pajisja instalohet në dollapin e bashkëngjitur me murin, me gjerësi 60cm (së paku 55cm thellësi dhe 85cm i gritur nga dysheme).
- Pajisja ka një spinë e cila duhet të futet vetëm në prizën adekuate e tokëzuar.

- Vlerat e rrejtës elektrike duhet të përputhen me tensionin e specifikuar në pllakën e specifikimeve.
- Nëse spina nuk është në dispozicion pas instalimit, duhet të instalohet një çelës të jashtëm me një largesë të kontaktit prej së paku 3 mm.



Sipërfaqja e disponueshme mund të bëhet e nxehtë gjatë përdorimit.



Mos shtypni ose palosni kabllon elektrike.

3 Instalimi dhe lidhja

2. Vizatojini shenjat në fund të dollapit, siç janë shenjat "a" në mostrën.

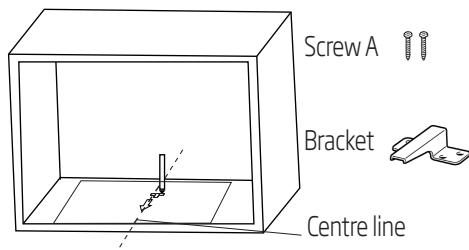

3. Hiqeni mostrën nga fundi të dollapit dhe bashkëngjiteni mbështetësin (bracket) me vidhë (screw) A.

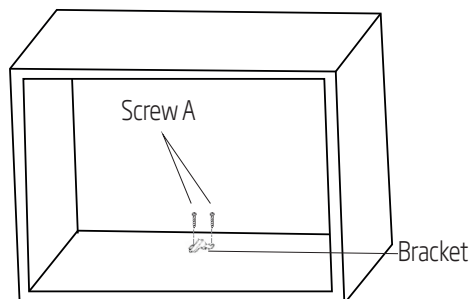

3.2.3 Fiksimi i furrës

1. Vendoseni furrën në dollapin.



Siguroini që muri i pasmë të furrës të jetë i bashkëngjitur me mbështetësin.



Mos e shtypni ose palosni kabllon elektrike.

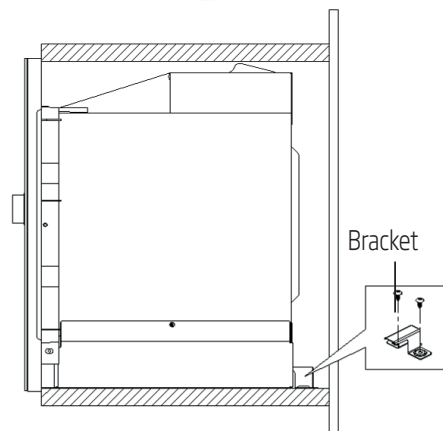
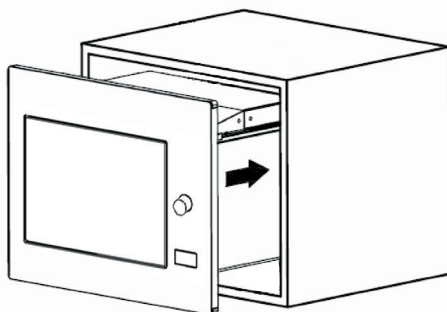

3 Instalimi dhe lidhja

2. Hapeni derën, bashkëngjiteni furrën me dolla-pin me vidhën B nëpërmjet hapjes për instalimin .Pastaj bashkëngjiteni tapën plastike në hapjen.

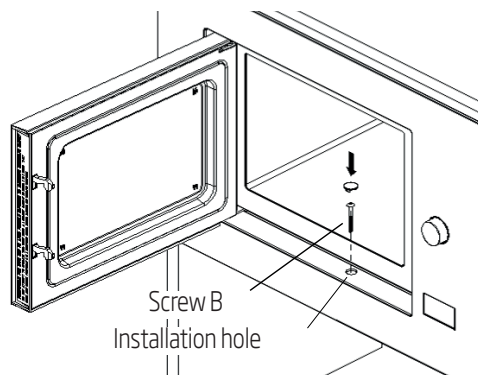

3.3 Interferenca me radiovalë



Punimi i furrës me mikrovalë mund të shkaktojë pengime në radion, TV-in dhe pajisje të ngjashme.

- Vendoseni furrën sa më larg nga TV dhe radio. Punimi i furrës me mikrovalë mund të pengojë marrjen e radios apo TVit. Ndizeni furrën me mikrovalë në një prizë standarde shtëpiake. Tensioni dhe frekuenca e rrjetit elektrik duhet të jenë të njëjtë me vlerat e shkruara në pllakën e specifikimeve të pajisjes.
- Nëse interferenca ndodhet, mund të zbutet ose të eliminohet duke përdorur masat paraprake të renditura më poshtë:
- Pastrojini derën dhe gomat në derën.
- Lëvizeni antenën e radios apo TVit.
- Lëvizeni furrën në varësi të lokacionit të marrësit.
- Vendoseni furrën me mikrovalë larg marrësit.
- Ndizeni furrën me mikrovalë në një prizë të tjerë, pra furra me mikrovalë dhe marrësi do të marrin rrymën nga linja të ndryshme.

3.4 Mënyra e përgatitjes së ushqimit në furrën mikrovalë

- Përgatiteni ushqimin me kujdes. Lijini mbetjet jashtë pjatës.
- Duhet t'i kushtoni vëmendje kohës së gatimit. Vendoseni kohën më të shkurtër të rekomanduar dhe nëse është e nevojshme pastaj shtoni më shumë kohë. Ushqimi i stërpjekur mund të shkaktojë tym ose mund të djegë.
- Mbulojeni ushqimit gjatë gatimit. Mbulimi i ushqimit parandalon spërkatje dhe ushqimi gatuhet në mënyrë të barabartë.
- Rrotullojeni ushqimit të tillë si pula dhe hamburgere gjatë gatimit në furrën me mikrovalë për të përshpejtuar gatimin e këtyre ushqimeve. Copa të mëdha të ushqimit të tilla si rosto duhet të rrotullohet të paktën një herë.
- Ushqime të tilla si qofte mishi duhet të rrotullohet në mes të pjekjes dhe ndryshojeni vendin e tyre duke i vendosur në pjesën e jashtme të pjatës.

3.5 Udhëzimet për tokëzim

Kjo pajisje duhet tokëzuar. Furra ka kabllon dhe spinën me tokëzimin. Pajisja duhet të futet në prizën në mur dhe të tokëzohet rregullisht. Sistemi i tokëzimit e mundëson kullimin e energjisë elektrike në rast të një qark të shkurtër dhe ul rrizikun e goditjes elektrike. Ne rekomendojmë përdorimin e garkullimin elektrik që është aduekvat për furrën. Punimi me tensionin e lartë është i rrezikshëm dhe mund të shkaktojë zjarr ose aksidente të tjera që mund të dëmtojnë furrën me mikrovalë.



PARALAJMËRIM: Përdorimi i pa-vend të spinës së tokëzuar mund të shkaktojë goditje e rrymës

3 Instalimi dhe lidhja



Nëse keni pyetje në lidhje me tokëzimin dhe instalimet elektrike, Ju lutemi të konsultoheni me një elektrikist të kualifikuar ose me personelin nga servisi



Prodhuesi dhe / ose distributori nuk do të pranojë përgjegjësi për lëndime apo dëmtime që do të rezultojnë nga mos-respektimi të procedurave për lidhjen me energji elektrike.

3.6 Testimi i enëve

Kurrë mos të ndizni një furrë kur është bosh. Përjashtimi i vetëm është testimi që është përshkruar në teksin e mëposhtëm. Disa enë jometalike ndoshta nuk do të jeni aduekuate për përdorimin në furrën me mikrovalë. Kur jeni të pasigurt nëse ena juaj është e përshtatshme për përdorim në furrë me mikrovalë, kryjeni testin e mëposhtëm.

1. Vendoseni enën bosh që testohet në furrën me mikrovalë dhe një gotë që mund të përdoret në furrat me mikrovalë, e mbushur me 250 ml uji.
2. Ndizeni furrën me mikrovalë në fuqinë maksimale për 1 minutë.
3. Me kujdes vëzhgojeni temperaturën e enës që po testoni. Nëse ajo ngrohet, atëherë nuk mund të përdoret në furrën me mikrovalë.
4. Kurrë mos e kaloni kufizimin prej 1 minuta. Nëse shihni shkëndije elektrike gjatë punimit prej 1 minuta, fikeni furrën. Enët që shkaktojnë shkëndijen elektrike nuk duhet të përdoren në furrën me mikrovalë.

Lista e mëposhtme është lista që mund t'ju ndihmojë në zgjedhjen e veglave e duhura.

Vegla kuzhine	Mikrovale	Skara	Kombinimi
Xhami rezistent kunder zjarrit	Po	Po	Po
Xhami jorezistent kunder zjarrit	Jo	Jo	Jo
Qeramika rezistente kunder zjarrit	Po	Po	Po
Enët plastike për furrën me mikrovalë	Po	Jo	Jo
Veglat kuzhine letre	Po	Jo	Jo
Enët metalike	Jo	Po	Jo
Rrjetet metalike	Jo	Po	Jo
Fletë metalike prej alumini dhe kapakët	Jo	Po	Jo
Materialet shkurmore	Jo	Jo	Jo

4 Punimi i pajisjes

4.1 Paneli i kontrollimit



Furra me mikrovalë



Skara/Kombinim



Shkrija sipas kohëzgjatjes



Shkrija sipas peshës



Kohëmatësi/ Ora



Start/+30 sec./Konfirmo



Stop/Ndalesa

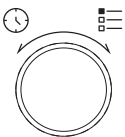

Butoni për mbylljen e derës

4.2 Udhëzimet për punimin e pajisjes

4.2.1 Parametrat për kohën

Kur furra me mikrovalë është aktivizuar, shfaqet "0:00" në ekranin LED dhe tingulli dëgjetet një herë.

1. Shtypni butonin "🕒" një here dhe numrat e orës fillojnë të puliten.
2. Rrotullojeni "💡" për rregullimin e orës; vlera hyrëse duhet të jetë midis 0 i 23.
3. Shtypni butonin "🕒" dhe numrat për minutat fillojnë të puliten.
4. Rrotullojeni "💡" që të rregulloni minutat; vlera hyrëse duhet të jetë midis 0 i 59.
5. Shtypni butonin "🕒" për përfundimin e parametrave të kohës, shenja ":" do të puliten dhe koha do të shfaqet.



Nëse shtypni "🕒" gjatë rregullimit të kohës, furra do të kthehet automatikisht në mënyrën e mëparshme të punimit.

4.2.2 Gatimi i ushqimit në furrë me mikrovalë

1. Shtypni "🔥" dhe në ekranin LED do të shfaqet "P100".
2. Shtypni sërish "🔥" ose rrotullojeni "💡" që të zgjidhni fuqinë e dëshiruar. Çdo here kur të shtypni butonin, do të shfaqet rresht "P100", "P80", "P50", "P30", ili "P10".
3. Shtypni "▶" për konfirmimin dhe rrotullojeni "💡" që të vendosni kohën e gatimit në vlerën midis 0:05 i 95:00.
4. Shtypni sërish "▶" që të filloni me gatimin.

4 Punimi i pajisjes



Shembull: Nëse dëshironi të përdorni 80% e fuqisë së furrës dhe të gatvani për 20 minuta, kjo mund të bëni në këtë mënyrë.

5. Shtypni dhe në ekranin LED do të shfaqet "P100".
6. Shtypni sërish dhe rrotullojeni që të zgjidhni 80% e fuqisë.
7. Shtypni për konfirmim dhe në ekranin do të shfaqet "P 80".
8. Rrotullojeni që të vendosni kohën e gatimit në mënyrë që të shfaqet "20:00" në ekranin.
9. Shtypni që të filloni me gatimin

Hapat për rregullimin e kohës me butonat si vijon:

Kohëzgjatja e gatimit	Zmadhimi në hapat nga
0-1 minut	5 sekonda
1-5 minuta	10 sekonda
5-10 minuta	30 sekonda
10-30 minuta	1 minut
30-95 minuta	5 minuta

Instruksonet për tastierën e furrës

Renditja	Ekрани	Fuqia
1	P100	100%
2	P80	80%
3	P50	50%
4	P30	30%
5	P10	10%

4.3 Skuqja me skarën ose me kombinimin e mënyrave

1. Shtypni dhe në ekranin LED do të shfaqet "C". Shtypni sërish ose rrotullojeni derisa të zgjidhni fuqinë e dëshiruar. Çdo herë kur të shtypni butonin, do të shfaqen rresht "C", "C-1" ili "C-2".
2. Shtypni për konfirmimin dhe rrotullojeni që të vendosni kohën e skarjes së dëshiruar në një vlerë midis 0:05 i 95:00.
3. Shtypni sërish për fillimin e skarës.



Primer: Nëse dëshironi të përdorni 55% e fuqisë së furrës me mikrovalë dhe 45% e fuqisë së skarës (C-1) dhe të gatvani 10 minuta, kjo mund të bëni ashtu:

1. Shtypni dhe në ekranin LED do të shfaqet "C".
2. Shtypni sërish ose rrotullojeni që të zgjidhni Kombinimi 1 (C-1).
3. Shtypni për konfirmimin dhe në ekranin do të shfaqet "C-1".
4. Rrotullojeni që të zgjidhni kohën e gatimit në mënyrë që të shfaqet "10:00" në ekranin.
5. Shtypni për fillimin e gatimit.

(Skara/kombinimi) Instruksonet për tastierën

Redosl.	Ekрани	Fuqia e furrës me mik.	Fuqia e skarës
1	G	0%	100%
2	C-1	55%	45%
3	C-2	36%	64%

4 Punimi i pajisjes



Kur kaloi gjysma e skarës, furrë do të tingëllojë dy herë dhe kjo është normale. Në mënyrë që të keni një efekt më të mirë të skarës, duhet të kthehet ushqimin, të mbyllni derën dhe shtypni për vazhdimin e gatimit. Nëse nuk vendosni ndonjë operacion tjetër, furra do të vazhdojë me pjekjen.

4.4 Starti i shpejtë

1. Në mënyrën pasive shtypni që të filloni gatimin me 100% e fuqisë. Çdo here kur shtypni butonin, koha e gatimit do të zmadhohet deri në 95 minuta në hapat nga 30 sekonda.
2. Tek gatimi në furrën me mikrovalë, skara dhe kombinimi i tyre apo gjatë shkrirjes koha zmadhon për 30 sekonda çdo here kur të shtypni .
3. Në mënyrën pasive rrotullojeni në drejtim të kundert të shigjetave të orës që të filloni me gatimin me 100% e fuqisë dhe shtypni për fillimin e gatimit.



Në menunjen auto dhe tek shkrirje sipas peshës së ushqimit, duke shtypur kohëzgjatja e gatimit nuk do të zmadhohet.

4.5 Shkrirja sipas kohëzgjatjes

1. Shtypni një herë .
2. Rrotullojeni që të zgjidhni kohën e shkrirjes. Koha maksimale është 95 minuta.
3. Shtypni për fillimin e shkrirjes. Fuqia e shkrirjes është P30 dhe nuk mund të ndryshohet.

4.5 Shkrirja sipas peshës së ushqimit

1. Shtypni një herë .
2. Rrotullojeni që të zgjidhni peshën e ushqimit nga 100 deri 2000 g.

3. Shtypni për fillimin e shkrirjes.

4.7 Kohëmatësi kuzhine

Furra Juaj ka një numërues automatikisht i cili nuk është lidhur me funksionet e furrës dhe mund të përdoret vetëm në kuzhinë (mund të vendoset në 95 minuta maksimal).

1. Shtypni një herë dhe në ekranin LED do të shfaqet 00:00.
2. Shtypni që të zgjidhni kohën e duhur.
3. Shtypni për konfirmimin e parametrave.
4. Kur numërimi i kohës së vendosur përfundon dhe vjen deri në 00:00, do të dëgjohet tingulimi 5 herë. Nëse ora është vendosur (sistemi 24-orësh), do të shfaqet koha e tanishme në ekranin LED.

Shtypni në çdo moment që të ndaloni kohëmatësin në çdo moment.



Funksionet e kohëmatësit kuzhine janë të dallueshme nga sistemi 24orësh. Kohëmatësi kuzhine është vetëm një kohëmatësi.

4.8 Menuja auto

1. Rrotullojeni në drejtim të shigjetës së orës që të zgjidhni menunjen e dëshiruar. Do të shfaqen menunjet midis "A-1" i "A-8", pra, pica, mishi, perime, makarona, patate, peshk, pije dhe koskoha.
2. Shtypni për konfirmimin.
3. Rrotullojeni që të zgjidhni peshën sipas tabelës së menunjes.
4. Shtypni për fillimin e gatimit.











Shembull: Nëse dëshironi të përdorni "Menunjen Auto" për gatimin e 350g peshku :

4 Punimi i pajisjes

1. Rrotullojeni "💡" në drejtim të shigjetës së orës derisa "A-6" të shfaqet ne ekranin.
2. Shtypeni "▶️" për konfirmimin.
3. Rrotullojeni "💡" që të zgjidhni peshën derisa të shfaqet "350" në ekranin.
4. Shtypeni "▶️" për fillimin e gatimit.

Menuja auto për gatimin

Menuja	Pesha	Ekрани
 A-1 Pica	200g	200
	400 g	400
 A-2 Mish	250 g	250
	350 g	350
	450 g	450
 A-3 Perime	200 g	200
	300 g	300
	400 g	400
 A-4 Makarona	50 g (me 450ml uji të ftohtë)	50
	100 g (me 800ml uji të ftohtë)	100
 A-5 Patate	200 g	200
	400 g	400
	600 g	600
 A-6 Peshk	250 g	250
	350 g	350
	450 g	450
 A-7 Pije	1 gotë (120 ml)	1
	2 gota (240 ml)	2
	3 gota (360 ml)	3
 A-8 Kokoshka	50 g	50
	100 g	100

4.9 Gatimi në disa hapa

Për ushqimin mund të vendosen më shumë dy hapa. Tek gatimi në disa hapa kur një është shkrija, atëherë, shkrija duhet të vendoset si hapi i parë.



Nëse dëshironi të bëni shkrijen e uhqimit për 5 minuta, dhe pastaj të gatuarin në 80% e fuqisë të furrës për 7 minuta, bëni si vijon:

1. Shtypeni një herë "⏸️".
2. Rrotullojeni "💡" që të zgjidhni kohën e shkrijes në mënyrë që të shfaqet "5:00" në ekranin.
3. Shtypeni "🌊" një herë dhe në ekranin do të shfaqet "P100".
4. Shtypeni "🌊" sërish ose rrotullojeni "💡" dhe vendoseni fuqinë e furrës me mikrovalë në 80%.
5. Shtypeni "▶️" për konfirmim dhe në ekranin do të shfaqet "P 80".
6. Rrotullojeni "💡" që të vendosni kohën e gatimit derisa të shfaqet "7:00".
7. Shtypeni "▶️" për fillimin e gatimit. Tingulli do të dëgjohet një herë për hapin e parë dhe filon numërimi i shkrijes. Tingulli do të dëgjohet sërish një herë kur të fillojë hapi i dytë të gatimit. Në fund të gatimit tingulli do të dëgjohet 5 herë.

4.10 Funkzioni i pyetësorit

1. Tek furra më mikrovalë, skara dhe mënyrat e punës së kombinuara shtypeni "🌊" ose "🌊" dhe niveli i fuqisë së tanishme do të shfaqet me kohëzgjatjen nga 3 sekonda. Pas 3 sekondash furra do të kthehet në mënyrën e punës së mëparshme.
2. Gjatë gatimit shtypeni "🕒" dhe do të shfaqet koha e tanishme me kohëzgjatjen nga 3 sekonda.

4 Punimi i pajisjes

4.11 Kycja për shkak të fëmijëve

1. **Kycja:** Në mënyrën pasive shtypeni "⏏" dhe mbajeni të shtypur 3 sekonda dhe do të dëgjohet tingulli i cili tregon që kycja është aktivizuar. Nesë koha është e vendosur tashmë, do të shfaqet edhe koha e tanishme; përndryshe në ekranin LED do të shfaqet "⏏".
2. **Çbllokimi:** Për të fikur kycjen, shtypeni "⏏" dhe mbajeni të shtypur për 3 sekonda dhe tingulli do të dëgjohet me një ton të gjatë i cili shënon që kycja për shkak të fëmijëve është e fikur.

4.12 Hapja e derës së furrës

Shtypeni  dhe dera do të hapet.



Nëse dera nuk hapet duke shtypur butonin  (p.sh., për shkak të dështimit të rrymës), mund të hapni derën me një ndihmues vakumor për hapjen e derës me dorë

5 Pastrimi dhe mirëmbajtja

5.1 Pastrimi dhe mirëmbajtja



PARALAJMËRIM: Kurrë mos i përdorni benzinë, tratësiërë, agjente pastrimi, objekte metalike ose furrça të forta për pastrimin e pajisjes.



KUJDES: Kurrë mos e zhytni pajisjen ose kabllon elektrike në ujë ose në ndonjë lëng të tjerë.

1. Fikeni pajisjen nga rryma dhe nxirreni spinën nga priza në mur.
2. Pritni që pajisja të ftohet plotësisht.
3. Mbajeni brendësinë e furrës të pastër. Fshini me leckën e lagur nëse uhqimi është i shpërndarur ose lëngje janë të ngjitura në murët e furrës. Përdoreni detergjentin e butë nëse furra është mjaft e pistë. Shmangojini sprejtë dhe mjetet të forta sepse ato mund të shkaktojnë njollat, gërvishtjet ose errësimi i sipërfaqjes në derën.
4. Sipërfaqet e jashtme të furrës duhet të pastrohen me një leckë të lagur. Nuk lejoni që ujë të depërtojë në hapjet e ventilimit që të mos dëmtohen pjesët e furrës.
5. Shpesh fshijini të dy anët e derës dhe xhami, gomat në derën dhe pjesët të pajisjes afër gomës me një leckë të lagur për të hequr njollat nga spërkatje. Mos i përdorni preparate pastruese abrazive.
6. Mos lejoni që paneli i kontrollimit të laget. Pastrojeni me një leckë të butë të lagur. Lijeni derën e furrës të hapur kështu që nuk aktivizoni aksidentalisht ndonjë funksion kur pastroni panelin.
7. Nëse avull akumulohet brenda ose rreth derës së furrës, fshini me një leckë të butë të lagur. Kjo mund të ndodhet kur furra me mikrovalë vepron në kushte të lagësht. Kjo është krejtësisht normale.
8. Në disa raste do të duhet të hiqni pjatën qelqi dhe ta pastroni atë. Lajeni pjatën me ujë të ngrohtë me detergjent ose në makinë pjatlarëse.
9. Unaza dhe tavan të furrës duhet të pastrohen rregullisht për të shmangur zhurmë.
10. Mjafton të fshini sipërfaqen me një leckë të butë dhe pastrues të butë. Unaza mund të lahen në ujë me detergjent ose në makinë pjatlarëse. Kur hiqni unazën nga furra për pastrimin, sigurohuni që të keni vendosur atë në vend në mënyrë të rregullt.
11. Për tua hequr erat e keqe nga furra, duhet të futni një gotë me ujë me lëvizhë dhe lëng limoni në një enë të thellë që mund të përdoret në një furrë me mikrovalë dhe ndizeni furrën për 5 minuta në regjimin e furrës me mikrovalë. Fshini dhe thani me një leckë të butë.
12. Ju lutemi, kontaktojeni servisën e autorizuar nëse llamba në furrën duhet të zëvendësohet.
13. Furra duhet të pastrohet gjithmonë dhe në mënyrë të rregullt dhe është e nevojshme të hiqni të gjitha mbetjet e ushqimit. Nëse furra nuk është e pastër, mund të ndodhen dëmtimet e sipërfaqeve, dhe kjo mund të ndikojë në kohën e jetës së saj dhe të shkaktojë një rrezik i mundshëm për përdorues.
14. Ju lutemi, mos e hidhni pajisjen e vjetër me mbeturinën shtëpiake; furrat e vjetra duhet të çohen tek qendrat për riciklim.
15. Kur furra me mikrovalë përdoret me funksionin e skarës, mund të duken një sasi të vogël të tymit dhe erës që do të zhduken pas një kohë të caktuar të përdorimit.

5.2 Ruajtja

- Nëse nuk planifikoni të përdorni pajisjen për një kohë të gjatë, largojeni atë me kujdes.
- Ju lutemi, kontrolloni nëse pajisja është e fikur, e ftohtë dhe e thatë plotësisht.
- Largojeni pajisjen në një vend të thatë dhe të ftohtë ku fëmijët nuk mund ta kapin.

5 Pastrimi dhe mirëmbajtja

5.3 Trajtimi dhe transporti

- Kur lëvizni apo transportoni pajisjen mabjeni atë e paketuar në ambalazhin origjinal. Ambalazhi e mbron pajisjen nga dëmtimet fizike.
- Mos e vendosni asnjë ngarkesë në pajisjen ose ambalazhin. Pajisja mund të dëmtohet.
- Kini kujdes që pajisja mos të bjerë poshtë, pra kjo mund të shkaktojë dëmtimet e përherëshme dhe mosfunksionimi i pajisjes.

6 Ndhma për zgjidhjen e problemeve

Normale	
Furra me mikrovalë pengon marrjen e TV- it	Radio dhe TV marrja mund të jetë e penguar kur mikrovalë është e ndezur. Kjo është e ngjashme me interferencën e shkaktuar nga aparatet të vogla kuzhine siç janë mikser, fshesë me korrent dhe tharëse flokësh. Kjo është normale.
Drita në furrën është e dobësuar	Gjatë gatimit me fuqinë e ulët të furrës, drita në furrën mund të jetë me intenzitetin më e ulët. Kjo është normale.
Avull mblihdet në derë, ajër i nxehtë del nga hapjet e ventilimit	Gjatë gatimit mund të ndodhë avullimi nga ushqimi. Pjesa më e madhe e këtij avulli do të dalë nëpërmjet hapjeve të ventilimit. Pjesë e saj mund të mblihdet në vendet e ftohta të tilla si dera e furrës. Kjo është normale.
Furra u ndez aksidentalisht pa ushqim në atë	Nuk lejohet ndezjen e pajisjes pa ushqim në furrën. Kjo është shumë e rrezikshme.

Problemi	Arsyeja e mundshme	Zgjidhja
Furra nuk ndizet.	1) Kablloja elektrike nuk është future në prizën siç duhet.	Nxirreni spinën nga priza. Pastaj futeni atë prap pas 10 sekondash.
	2) Siguruesi doli ose çelësi sigurues është fikur.	Zëvendësojeni siguresën ose resetojeni çelësin (riparimet duhet t'i bëjë profesionalisti nga kompania jonë).
	3) Problemi me prizën.	Testojeni prizën duke përdorur ndonjë pajisje tjetër elektrike.
Furra nuk nxehet.	4) Dera nuk është e mbyllur siç duhet.	Mbylleni derën siç duhet.
Pjata qelqi bën zhurmë kur furra me mikrovalë është e ndezur.	5) Pjata ose fundi i furrës janë të pistë.	Lexojeni "Pastrimi dhe mirëmbajtja" rreth pastrimit të pjesave të pista të pajisjes.
Furra tregon gabimin E-3 dhe nuk punon	6) Dera e furrës nuk hapet (për shkak të ndonjë pengim në derën, tensioni të ulët etj.)	Shkëputni nga rryma. Pastaj ndizni prap në rrymën pas 10 sekondash.

Molimo Vas, prvo pročitajte uputstvo za upotrebu!





Poštovani korisniče,

Zahvaljujemo Vam za kupovinu ovog Beko uređaja. Nadamo se da ćete dobiti najbolje rezultate od svog uređaja, proizvedenog pomoću najsavremenije tehnologije visokog kvaliteta. Molimo Vas, pažljivo pročitajte celo uputstvo za upotrebu i sve prateće dokumente pre upotrebe uređaja i čuvajte ga u slučaju da Vam zatreba ubuduće.

Ukoliko dajete uređaj nekom drugom, dajte i uputstvo za upotrebu uz uređaj. Poštujte sva upozorenja i informacije iz uputstva.

Objašnjenje simbola

U uputstvu za upotrebu se koriste naredni simboli:

	Važne informacije i korisni saveti za upotrebu.
	Upozorenje na opasnost po život ili oštećenje imovine.
	Upozorenje na vruće površine.
	Upozorenje na električni udar.



Ovaj uređaj je napravljen najnovijom tehnologijom u uslovima koji nisu štetni po okolinu.

1 Važna uputstva u vezi sa bezbednošću i zaštitom životne sredine

Važna bezbednosna uputstva pažljivo pročitajte i sačuvajte za naknadne reference.

1.1 Bezbednosna upozorenja

Ovaj odeljak sadrži bezbednosna uputstva koja će vam pomoći da se zaštitite od opasnosti od požara, električnog udara, izlaganja mikrotalasnoj energiji, povreda i oštećenja imovine. Nepoštovanje ovih uputstava poništava odobrenu garanciju.

- Beko mikrotalasne pećnice su u skladu s važećim bezbednosnim standardima; prema tome, u slučaju bilo kakvih oštećenja na uređaju ili kablju za napajanje, iste treba da popravi ili zameni prodavač, servisni centar ili stručnjak i ovlašćeni servis kako bi se izbegla bilo kakva opasnost. Neispravni ili nekvalifikovani radovi na popravci mogu biti opasni i mogu dovesti do opasnosti za korisnika.
- Ovaj uređaj je namenjen za upotrebu u domaćinstvima i sličnim objektima kao što su:

- Mala kuhinja za zaposlene u prodavnicama, kancelarijama i drugim radnim okruženjima;
 - Seoske kuće.
 - Gosti u hotelima, motelima i drugim stambenim objektima.
 - Za objekte koja nude prenoćište i doručak.
- Nije namenjena za industrijsku upotrebu ili upotrebu u laboratoriji.
 - Ne pokušavajte da uključite pećnicu dok su joj vrata otvorena; u suprotnom možete biti izloženi štetnoj mikrotalasnoj energiji. Sigurnosne brave ne smeju se onemogućavati ili dirati.
 - Mikrotalasna pećnica namenjena je za zagrevanje hrane i pića. Sušenje hrane ili odeće i zagrevanje podmetača za zagrevanje, papuča, sunđera, vlažne krpe i slično može dovesti do opasnosti od povreda, paljenja ili požara.
 - Ne postavljajte nikakve predmete između prednje strane i vrata pećnice. Ne dozvolite da se na površini vrata nakupljaju prljavština ili ostaci sredstva za čišćenje.

1 Važna uputstva u vezi sa bezbednošću i zaštitom životne sredine

- Bilo koji servisni radovi koji uključuju uklanjanje poklopca koji pruža zaštitu od izlaganja mikrotalasnoj energiji moraju da obavljaju ovlašćena lica/servis. Bilo koji drugi pristup je opasan.
- Vaš proizvod je namenjen za kuvanje, grejanje i odmrzavanje hrane kod kuće. Ne sme da se koristi u komercijalne svrhe.
- Vaša pećnica nije dizajnirana za sušenje nijednog živog bića.
- Ne koristite svoj uređaj za sušenje odeće ili kuhinjskih peškira.
- Ne koristite ovaj uređaj na otvorenom, u kupatilima, u vlažnim okruženjima ili na mestima gde se on može navlažiti.
- Ne preuzimamo nikakvu odgovornost niti odštetni zahtjev po osnovu garancije za štete nastale zloupotrebom ili nepravilnim rukovanjem uređajem.
- Nikada ne pokušavajte da rastavite uređaj. Nijesu prihvatljivi odštetni zahtjev po osnovu garancije za štete nastale nepravilnim rukovanjem.
- Koristite samo originalne delove ili delove koje je preporučio proizvođač.
- Ne ostavljajte uređaj bez nadzora dok je u upotrebi.
- Uređaj uvek koristite na stabilnoj, ravnoj, čistoj, suvoj i neklizavoj površini.
- Uređaj ne treba koristiti sa spoljašnjim tajmerom ili zasebnim sistemom daljinske kontrole.
- Pre prve upotrebe uređaja, očistite sve delove. Pogledajte detalje date u odeljku „Čišćenje i održavanje“.
- Upravljajte uređajem prema predviđenoj nameni samo kako je opisano u ovom uputstvu.
- Uređaj postaje veoma vruć dok se koristi. Vodite računa da ne dodirnete vruće delove unutar pećnice.
- Nemojte uređaj uključivati dok je prazan.
- Pribor za kuvanje može se zagrijati zbog topline koja se iz zagrijane hrane prenosi na pribor. Možda će vam biti potrebne rukavice za pećnicu da bi mogli držati pribor.
- Obavezno proverite da li je pribor pogodan za upotrebu u mikrotalasnim pećnicama.
- Ne stavljajte pećnicu na štednjake ili druge aparate koji proizvode toplotu. U suprotnom, može se oštetiti, a garancija postati nevažeća.

1 Važna uputstva u vezi sa bezbednošću i zaštitom životne sredine

- Para može izaći prilikom otvaranja vrata ili folije nakon pripreme hrane.
- Uređaj i njegove pristupne površine mogu biti veoma vruće tokom korišćenja uređaja.
- Vrata i vanjsko staklo mogu biti jako vrući kada se uređaj koristi.
- Vaše mrežno napajanje strujom mora biti u skladu sa informacijama na pločici na uređaju.
- Jedini način da isključite uređaj iz napajanja je da uklonite utikač iz utičnice.
- Uređaj koristite samo sa uzemljenom utičnicom.
- Nikada ne koristite uređaj ako je kabl za napajanje ili sam uređaj oštećen.
- Nemojte koristiti uređaj s produžnim kablom.
- Nikada ne dodirujte uređaj ili utikač vlažnim ili mokrim rukama.
- Postavite uređaj na način da utikač bude uvijek dostupan.
- Sprečite oštećenje kabla za napajanje tako što ga nećete stiskati, savijati ili trljati po ostrim ivicama. Držite kabl za napajanje dalje od vrućih površina i izvora plamena.
- Vodite računa da nema opasnosti od toga da neko slučajno povuče kabl za napajanje, ili da se o njega saplete, dok je uređaj u upotrebi.
- Isključite uređaj sa napajanja pre svakog čišćenja i kada uređaj ne koristite.
- Ne povlačite kabl za napajanje uređaja kako biste ga isključili sa napajanja i nikada nemojte da obmotavate kabal oko uređaja.
- Uređaj, kabal za napajanje ili utikač ne potapajte u vodu ili bilo koju drugu tečnost. Ne stavljajte ga pod tekuću vodu.
- Prilikom zagrevanja hrane u plastičnim ili papirnim posudama, nadgledajte mikrotalasnu pećnicu jer postoji mogućnost da se one zapale.
- Sa papirnih ili plastičnih kesu skinite žičane obujmice i/ili metalne drške pre nego što ih stavite u mikrotalasnu pećnicu.
- Ako primetite dim, isključite uređaj ili izvucite utikač sa napajanja, ako se to može uraditi na bezbedan način, i držite vrata zatvorena da biste zagušili eventualni plamen ukoliko postoji.

1 Važna uputstva u vezi sa bezbednošću i zaštitom životne sredine

- Nemojte da koristite prostor u mikrotalasnoj pećnici za čuvanje stvari. Ne ostavljajte papirne predmete, materijal za kuvanje ili hranu u pećnicu kada ista nije u upotrebi.
- Sadržaj flašica i teglica sa hranom za bebe treba da se promeša i promućka i da se proveri temperatura pre konzumiranja da bi se izbegle opekotine.
- Ovaj uređaj je ISM (industrijska, naučna i medicinska) oprema grupe 2 klase B. Grupa 2 sadrži svu ISM (industrijsku, naučnu i medicinsku) opremu u kojoj se radiofrekventna energija namerno generiše i/ili koristi u obliku elektromagnetnog zračenja za obradu materijala, kao i opremu za sprečavanje stvaranja varnica.
- Oprema klase B pogodna je za upotrebu u kućnom okruženju i objektima koji su direktno povezani na mrežu niskog napona.
- e koristite ulje za spremanje hrane u pećnici. Vrelo ulje može oštetiti komponente i materijale pećnice, a može čak i da izazove opekotine na koži.
- Izbockajte hranu koja ima debelu koru kao što su krompir, tikvice, jabuke i kesteni.
- Uređaj mora biti postavljen tako da je zadnja strana okrenuta prema zidu.
- Pre pomeranja uređaja, obezbedite pokretno ležište kako biste sprečili oštećenje.
- Jaja u ljusci i cela tvrdo kuvana jaja ne treba da se zagrevaju u mikrotalasnoj pećnici pošto ona mogu da eksplodiraju, čak i nakon što se zagrevanje u mikrotalasnoj pećnici završi.

UPOZORENJE: Ako su vrata ili zaptivke vrata oštećeni, mikrotalasna pećnica ne sme da radi dok je ne popravi stručno lice.

UPOZORENJE: Opasno je da nestručna lica sprovode bilo kakve aktivnosti servisiranja ili popravke koje uključuju skidanje obloge koja pruža zaštitu od izlaganja mikrotalasnoj energiji.

UPOZORENJE: Tečnosti i druge vrste hrane ne smeju da se zagrevaju u zatvorenim posudama pošto mogu da eksplodiraju.

- Mikrotalasna pećnica treba redovno da se čisti i da se uklanjaju ostaci hrane.

- Treba da se obezbedi najmanje 20 cm slobodnog prostora iznad gornje površine pećnice.

1 Važna uputstva u vezi sa bezbednošću i zaštitom životne sredine

- Nemojte preterano dugo pripremati hranu unutar pećnice; u suprotnom možete izazvati požar.
- Za čišćenje uređaja ne koristite hemikalije i paročistače.
- Savetuje se izuzetna opreznost kada se koristi u blizini dece i osoba sa ograničenim fizičkim, čulnim ili mentalnim sposobnostima.
- Ovaj uređaj mogu koristiti deca u uzrastu od 8 i više godina, kao i osobe sa ograničenim fizičkim, čulnim ili mentalnim sposobnostima ili osobe bez znanja i iskustva, sve dok su pod nadzorom sa ciljem bezbedne upotrebe uređaja, ili su im data adekvatna uputstva odnosno razumiju rizike upotrebe uređaja. Deca ne treba da se igraju s uređajem. Postupke čišćenja i održavanja od strane korisnika ne bi trebalo da obavljaju deca, osim pod nadzorom odrasle osobe.
- **Opasnost od gušenja!** Ambalažu držite van domašaja dece.
- Zbog prekomerne toplote koja nastaje prilikom režima grilovanja i kombinovanog režima, deci treba dozvoliti da ih koriste samo pod nadzorom odrasle osobe.
- Uređaj i kabal za napajanje držite van domašaja dece uzrasta ispod 8 godina.
- Ne spremajte hranu direktno na staklenom plehu. Pre stavljanja u pećnicu, stavite hranu u/na odgovarajuću kuhinjsku posudu.
- Metalne posude za hranu i pića nisu dozvoljene tokom spremanja hrane u mikrotalasnoj pećnici. U suprotnom može doći do stvaranja varnica.
- Mikrotalasna pećnica ne sme se postavljati u ormarić koji nije u skladu sa uputstvima za ugradnju.
- Mikrotalasna pećnica namenjena je samo za upotrebu kada je ugrađena.
- Ako se ugradni uređaji koriste na visini jednakoj ili višoj od 900 mm iznad poda, treba voditi računa da se ne pomere i pokretno ležište prilikom uklanjanja posuda iz uređaja.
- Ako je ugradni uređaj smješten u ormarić s vratima, proizvodom treba upravljati držeci vrata ormarića otvorenim.

1 Važna uputstva u vezi sa bezbednošću i zaštitom životne sredine

1.2 Usaglašenost sa WEEE direktivom i odlaganje otpada:

Ovaj proizvod je usaglašen sa WEEE direktivom Evropske unije (2012/19/EU). Ovaj proizvod nosi simbol klasifikacije za odlaganje električne i elektronske opreme (WEEE).



Ovaj simbol označava da se ovaj proizvod ne sme odlagati zajedno s ostalim kućnim otpadom na kraju njegovog radnog veka. Korišćeni aparat mora se vratiti na službeno sabirno mesto za recikliranje električnih i elektronskih uređaja. Da biste pronašli ove sisteme za sakupljanje, obratite se lokalnim nadležnim telima ili prodavcu gde je proizvod kupljen. Svako domaćinstvo igra važnu ulogu u obnavljanju i recikliranju starog aparata. Odgovarajuće odlaganje korišćenog uređaja pomaže u sprečavanju potencijalnih negativnih posledica po životnu sredinu i zdravlje ljudi.

1.3 Usklađenost sa RoHS Direktivom

Proizvod koji ste kupili u saglasnosti je sa RoHS Direktivom Evropske unije (2011/65/EU). On ne sadrži štetne i zabranjene materijale navedene u Direktivi.

1.4 Informacije o pakovanju



Ambalažni materijali ovog proizvoda su napravljeni od materijala koji mogu da se recikliraju u skladu sa nacionalnim propisima o zaštiti životne sredine. Ambalažne materijale ne odlagati zajedno sa kućnim ili drugim otpadom. Odnosite ih na mesta za prikupljanje ambalažnog materijala određena od strane lokalnih nadležnih tela.

2 Vaša mikrotalasna pećnica

2.1 Pregled

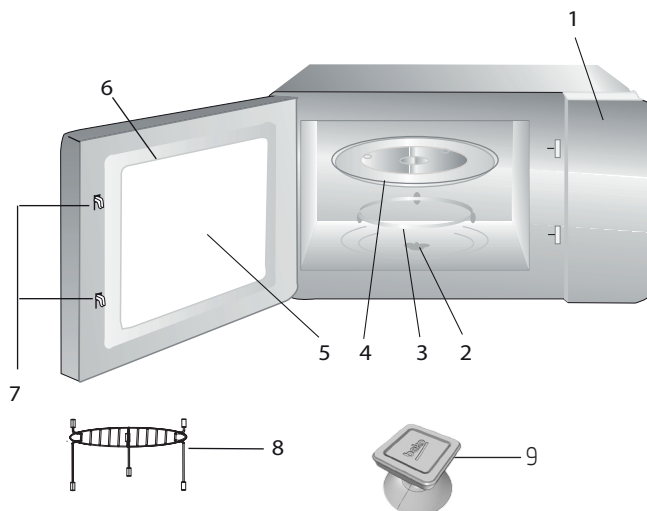

Kontrole i delovi

1. Kontrolna tabla
2. Rotirajuća osovina
3. Rotirajuća podrška
4. Stakleni tanjir
5. Prozor na vratima
6. Guma na vratima
7. Sigurnosni sistem za zatvaranje vrata
8. Rešetka za gril (samo sa funkcijom grila, postavlja se na stakleni tanjir)
9. Vakuumski podizač za ručno otvaranje vrata

2.2 Tehničke specifikacije

Potrošnja el. energije	230 V~50 Hz, 1450W (mikrotal.) 1000W (gril)
Izlaz	900 W
Radna frekvencija	2450 MHz
Amperaža	6,4 A
Spoljašnje dimenzije (V* Š*D)	388*595*400 mm
Kapacitet pećnice	25 litara
Neto masa	18,5 kg

Zadržavamo prava na tehničke modifikacije i modifikacije u dizajnu.

Oznake na uređaju ili vrednosti navedene u dokumentaciji koju ste dobili uz uređaj su vrednosti dobijene u laboratorijskim uslovima i uz relevantne standarde. Ove vrednosti se mogu razlikovati u zavisnosti od upotrebe uređaja i uslova u okruženju. Vrednosti električne energije su testirane na 230V.

2 Vaša mikrotalasna pećnica

2.3 Postavljanje rotirajućeg tanjira

- Nikada ne postavljajte tanjir naopako. Stakleni tanjir ne sme da ima smetnje.
- I stakleni tanjir i rotirajuća podrška uvek moraju da se koriste tokom upotrebe uređaja.
- Sva hrana i posude sa hranom moraju uvek stajati na staklenom tanjiru.
- Ako je stakleni tanjir ili rotirajuća podrška naprsnut ili slomljen, kontaktirajte najbliži ovlašćeni servis.

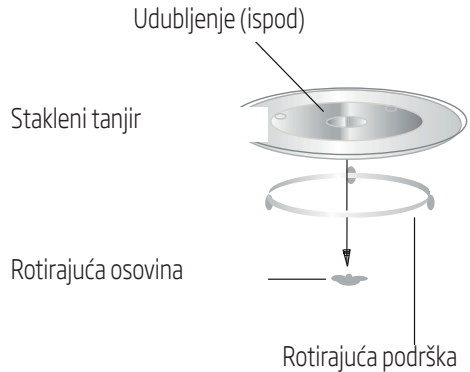

3 Ugradnja i povezivanje

3.1 Ugradnja i povezivanje

- Skinite svu ambalažu i dodatke. Proverite ima li oštećenja na pećnici poput naprslina ili slomljenih vrata. Ne ugrađujte ukoliko je pećnica oštećena.
- Skinite zaštitni film sa površina mikrotalasne pećnice.
- Ne skidajte svetlo braon Mica sloj nalepljen unutar pećnice koji štiti magnetron.
- Pećnica je dizajnirana samo za upotrebu u domaćinstvu.
- Pećnica je namenjena ugradnji. Ne treba da služi kao uređaj na kuhinjskoj ploči ili unutar ormarića.
- Molimo Vas, obratite pažnju na uputstva za ugradnju.
- Uređaj se ugrađuje u kabinet pričvršćen za zid, širine 60cm (najmanje 55cm dubine i 85cm odignut od poda).
- Uređaj poseduje utikač koji se sme ubaciti samo u adekvatno ugrađenu uzemljenu utičnicu.
- Vrednosti strujne mreže moraju odgovarati voltaži navedenoj na tipskoj pločici.
- Ako utikač nije dostupan nakon ugradnje, mora se spolja ugraditi prekidač sa kontaktnim razmakom od najmanje 3 mm.

- Adapteri, višesmerne utičnice i produžni kablovi se ne smeju koristiti. Preopterećenje može dovesti do požara.



Dostupna površina se može zagrejati tokom upotrebe.



Nemojte pritisnuti ili presavijati strujni kabl.

3 Ugradnja i povezivanje

3.2 Ugradnja pećnice

3.2.1 Dimenzije nameštaja za ugradnju pećnice

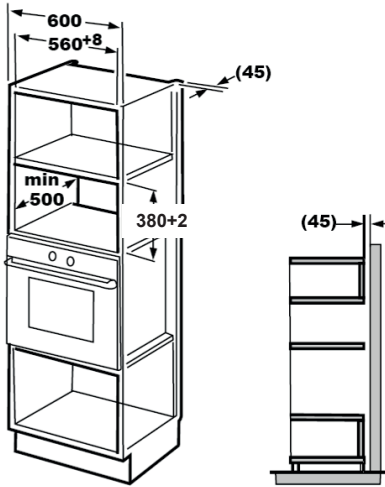

3.2.2 Priprema kabineta

1. Pročitajte uputstva na šablonu na donjem delu kabineta i stavite šablon na dno kabineta.

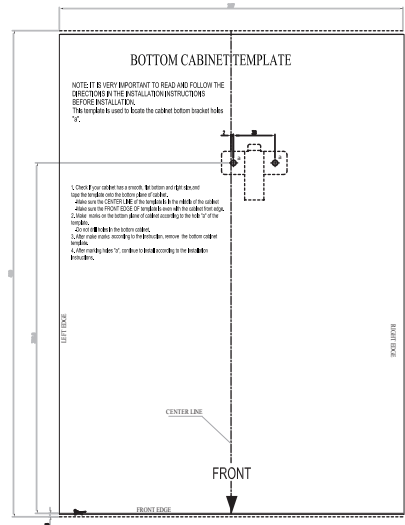
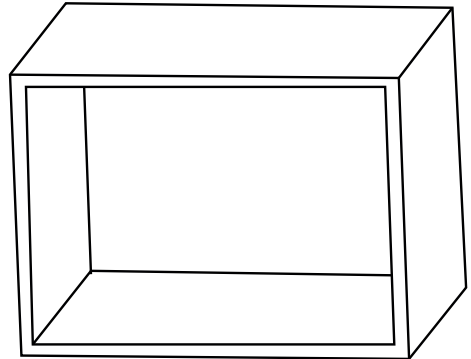

3 Ugradnja i povezivanje

2. Iscrtajte oznake na dnu kabineta kao što su oznake "a" na šablonu.

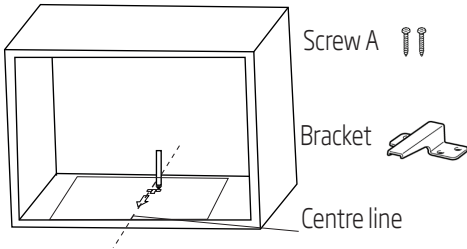

3. Sklonite šablon sa dna kabineta i pričvrstite pregradu (bracket) pomoću šrafa (screw) A.

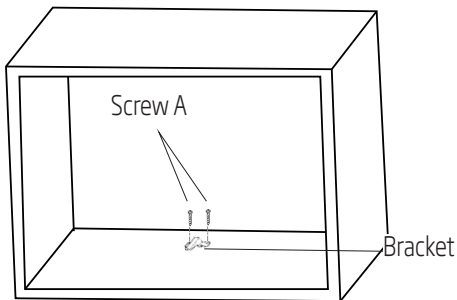

3.2.3 Fiksiranje pećnice

1. Postavite pećnicu u kabinet.



Pazite da zadnji zid pećnice bude fiksiran pregradom.



Ne pritiskajte i ne savijajte strujni kabl.

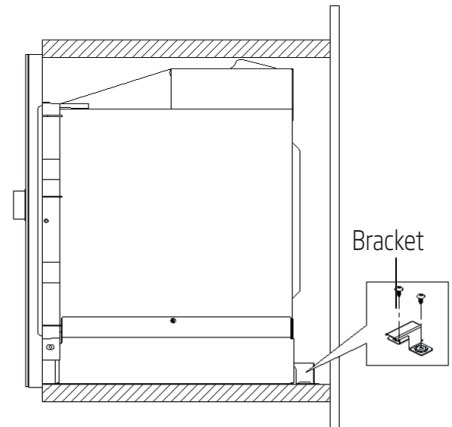
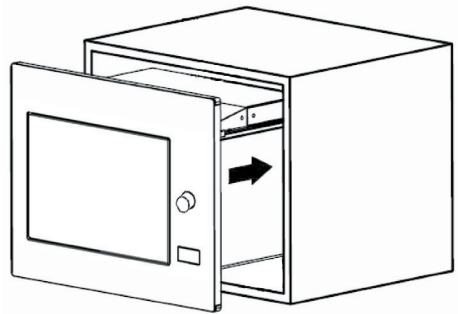

3 Ugradnja i povezivanje

2. Otvorite vrata, fiksirajte pećnicu za kabinet pomoću šrafa B kroz otvor za ugradnju. Zatim pričvrstite plastični čep na otvor.

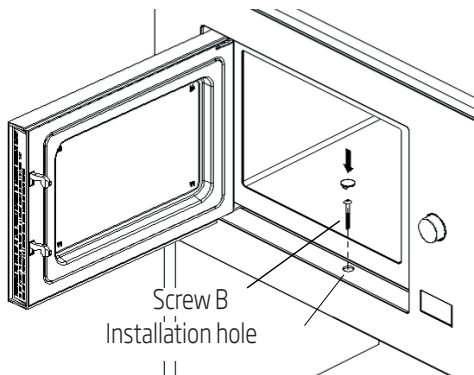

3.3 Radio interferencija



Rad mikrotalasne pećnice može izazvati smetnje na radio, TV i sličnim uređajima

- Postavite pećnicu što je moguće dalje od TV i radio aparata. Rad mikrotalasne pećnice može omesti radio ili TV prijem. Uključite mikrotalasnu pećnicu u standardnu utičnicu u domaćinstvu. Voltaža i frekvencija strujne mreže moraju biti iste kao vrednosti navedene na tipskoj pločici uređaja.
- U slučaju pojave interferencije, možete je ublažiti ili eliminisati pomoću mera predostrožnosti navedenih ispod:
- Očistite vrata i gume na vratima.
- Promenite položaj antene radio ili TV aparata.
- Premestite pećnicu u zavisnosti od lokacije risivera.
- Postavite mikrotalasnu pećnicu dalje od risivera.
- Priključite mikrotalasnu pećnicu u neku drugu utičnicu, pa će mikrotalasna pećnica i risiver dobiti struju sa različitih linija.

3.4 Princip spremanja hrane u mikrotalasnoj pećnici

- Pažljivo pripremite hranu. Ostatke stavite u posudu van tanjira.
- Obratite pažnju na vreme kuvanja. Postavite najkraće preporučeno vreme i ako je potrebno nakon toga dodajte više vremena. Prepečena hrana može izazvati pojavu dima ili može izgoriti.
- Pokrijte hranu tokom kuvanja. Pokrivanjem hrane sprečavate prskanje i hrana se kuva ravnomerno.
- Okrenite hranu poput živine i hamburgera tokom kuvanja u mikrotalasnoj pećnici kako biste ubrzali kuvanje ove vrste hrane. Veći komadi hrane poput pečenja se moraju okrenuti makar jednom.
- Hranu poput čufti okrenite na sredini pečenja i promenite im mesto tako da umesto u sredini leže u spoljašnjem delu tanjira.

3.5 Uputstva za uzemljenje

Ovaj uređaj se mora uzemljiti. Pećnica poseduje kabl i utikač sa uzemljenjem. Uređaj se mora priključiti u utičnicu u zidu i pravilno uzemljiti. Sistem uzemljenja omogućava odvod električne enetgije u slučaju kratkog spoja i smanjuje opasnost od strujnog udara. Preporučujemo upotrebu strujnog kola adekvatnog za pećnicu. Rad sa visokim naponom je opasan i može izazvati požar ili druge nezgod koje mogu oštetiti mikrotalasnu pećnicu.



UPOZORENJE: Pogrešna upotreba uzemljenog utikača može izazvati strujni udar.



Ako imate pitanja o uzemljenju i električnim instalacijama, molimo Vas, konsultujte se sa kvalifikovanim električarem ili osobljem servisa.

3 Ugradnja i povezivanje



Proizvođač i/ili distributer neće prihvatiti odgovornost za povrede ili štetu koja nastane usled nepoštovanja procedura povezivanja na struju.

3.6 Testiranje posuda

Nikada ne uključujte praznu pećnicu. Jedini izuzetak je testiranje opisano u narednom testu. Određeni nemetalni sudovi možda neće biti adekvatni za upotrebu u mikrotalasnoj pećnici. Ako niste sigurni da li je Vaša posuda adekvatna za upotrebu u mikrotalasnoj pećnici, obavite sledeći test.

1. Postavite praznu posudu koji se testira u mikrotalasnu pećnicu i čašu koja se može koristiti u mikrotalasnim pećnicama napunjenu sa 250 ml vode.
2. Uključite mikrotalasnu pećnicu na maksimalnu snagu u trajanju od 1 minut.
3. Pažljivo pratite temperaturu suda koji testirate. Ako se zagreva, ne može se koristiti u mikrotalasnoj pećnici.
4. Nikada ne prelazite ograničenje od 1 minuta. Ako primetite varničenje u toku rada od 1 minuta, isključite pećnicu. Sudovi koji izazivaju varničenje se ne smeju koristiti u mikrotalasnoj pećnici.

Sledeća lista je spisak koji Vam može pomoći u odabiru pravih pomagala.

Kuhinjska pomagala	Mikrotalasna	Gril	Kombinacija
Vatrostalno staklo	Da	Da	Da
Ne-vatrostalno staklo	Ne	Ne	Ne
Vatrostalna keramika	Da	Da	Da
Plastične posude za mikrotalasnu pećnicu	Da	Ne	Ne
Papirna kuhinjska pomagala	Da	Ne	Ne
Metalne posude	Ne	Ne	Ne
Metalne rešetke	Ne	Da	Ne
Aluminijumska folija i poklopci	Ne	Da	Ne
Penasti materijali	Ne	Da	Ne

4 Rad uređaja

4.1 Kontrolna tabla



Mikrotalasna



Gril/Kombinacija



Odmrzavanje prema trajanju



Odmrzavanje po težini hrane



Kuhinjski tajmer / Sat



Start/+30 sec./Potvrđi



Stop/Prekid

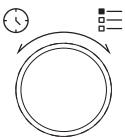

Dugme za otvaranje vrata

4.2 Uputstva za rad uređaja

4.2.1 Postavke za vreme

Kada se mikrotalasna pećnica aktivira, prikazuje se "0:00" na LED ekranu i zvučni signal se čuje jednom.

1. Pritisnite jednom dugme "🕒" i brojke sata će početi da trepću.
2. Okrenite "👉" za prilagođavanje sata; ulazna vrednost treba da bude između 0 i 23.
3. Pritisnite dugme "🕒" i počće da trepću brojke za minute.
4. Okrenite "👉" da podesite minute; ulazna vrednost mora biti između 0 i 59.
5. Pritisnite dugme "🕒" za završetak postavki vremena, simbol ":" će treptati i pojaviće se vreme.



Ako pritisnete "🕒" tokom postavljanja vremena, pećnica će se automatski vratiti u prethodni režim rada.

4.2.2 Priprema hrane u mikrotalasnoj pećnici

1. Pritisnite "👉" i na LED ekranu će se pojaviti "P100".
2. Ponovo pritisnite "👉" ili okrenite "👉" da biste odabrali željenu snagu. Svaki put kad pritisnete dugme, pojaviće se zaredom "P100", "P80", "P50", "P30", ili "P10".
3. Pritisnite "▶" za potvrdu i okrenite "👉" da biste postavili vreme kuvanja na vrednost između 0:05 i 95:00.
4. Pritisnite ponovo "▶" da biste počeli sa kuvanjem.

4 Rad uređaja



Primer: Ako želite da koristite 80% snage mikrotalasne pećnice i kuvate 20 minuta, možete to uraditi na sledeći način.

1. Pritisnite i na LED ekranu će se pojaviti "P100".
2. Ponovo pritisnite ili okrenite da biste odabrali 80% snage.
3. Pritisnite za potvrdu i na ekranu će se prikazati "P 80".
4. Okrenite da biste postavili vreme kuvanja tako da se na ekranu prikaže "20:00".
5. Pritisnite da biste počeli sa kuvanjem.

Koraci za prilagođavanje vremena pomoću dugmića su kao što sledi:

Vreme kuvanja	Uvećavanje u koracima od
0-1 minut	5 sekundi
1-5 minut	10 sekundi
5-10 minut	30 sekundi
10-30 minut	1 minut
30-95 minut	5 minuta

Instrukcije za tastaturu mikrotalasne pećnice

Redosled	Ekran	Snaga
1	P100	100%
2	P80	80%
3	P50	50%
4	P30	30%
5	P10	10%

4.3 Pečenje pomoću grila ili kombinovanjem režima

1. Pritisnite i na LED ekranu će se prikazati "G". Pritiskajte ponovo ili okrenite dok ne odaberete željenu jačinu. Svaki put kad pritisnete dugme, prikazivaće se zaredom "G", "C-1" ili "C-2".
2. Pritisnite za potvrdu i okrenite da postavite željeno vreme pečenja na neku vrednost između 0:05 i 95:00.
3. Pritisnite ponovo za početak pečenja.



Primer: Ako želite da koristite 55% snage mikrotalasne pećnice i 45% snage grila (C-1) i da pečete 10 minuta, možete to uraditi na sledeći način.

1. Pritisnite i na LED ekranu će se prikazati "G".
2. Pritisnite ponovo ili okrenite da odaberete Kombinaciju 1 (C-1).
3. Pritisnite za potvrdu i na ekranu će se prikazati "C-1".
4. Okrenite da odaberete vreme pečenja tako da se na ekranu prikaže "10:00".
5. Pritisnite za početak pečenja.

(Gril/kombinacija) Instrukcije za tastaturu

Redosl.	Ekran	Snaga mikrotalasne	Snaga grila
1	G	0%	100%
2	C-1	55%	45%
3	C-2	36%	64%

4 Rad uređaja



Kada prođe polovina grilovanja, pećnica se oglašava dva puta i to je normalno. Kako biste imali bolji efekat grila, trebalo bi da okrenete hranu, zatvorite vrata i zatim pritisnete "▶" za nastavak pečenja. Ako se ne unese neka druga operacija, pećnica će nastaviti sa pečenjem.

4.4 Brzi start

1. U pasivnom režimu pritisnite "▶" da počnete kuvanje sa 100% snage. Svaki put kada pritisnete dugme, vreme kuvanja će se povećavati do 95 minuta u koracima od 30 sekundi.
2. Kod kuvanja u mikrotalasnoj pećnici, grilovanja i kombinacije istih ili tokom odmrzavanja, vreme se povećava za 30 sekundi svaki put kad pritisnete "▶".
3. U pasivnom režimu okrenite "💡" u smeru suprotnom od kretanja kazaljki na satu kako biste počeli sa kuvanjem sa 100% snage i pritisnite "▶" za početak kuvanja.



U auto meniju i kod odmrzavanja po težini hrane, pritiskom na "▶" se vreme kuvanja neće povećavati.

4.5 Odmrzavanje prema trajanju

1. Pritisnite jednom "⌚".
2. Okrenite "💡" da odaberete vreme odmrzavanja. Maksimalno vreme je 95 minuta.
3. Pritisnite "▶" za početak odmrzavanja. Snaga odmrzavanja je P30 i ne može se menjati.

4.6 Odmrzavanje po težini hrane

1. Pritisnite jednom "⌚".
2. Okrenite "💡" da odaberete težinu hrane od 100 do 2000 g.

3. Pritisnite "▶" za početak odmrzavanja.

4.7 Kuhinjski tajmer (štoperica)

Vaša pećnica poseduje automatski brojač koji nije vezan za funkcije pećnice i može se koristiti posebno u kuhinji (može se postaviti najviše na 95 minuta).

1. Pritisnite jednom "⌚" i na LED ekranu će se prikazati 00:00.
2. Okrenite "💡" da odaberete potrebno vreme.
3. Pritisnite "▶" za potvrdu postavki.
4. Kada odbrojavanje unetog vremena završi i dođe do 00:00, oglašiće se zvučni signal 5 puta. Ako je podešen sat (24-časovni sistem), prikazaće se trenutno vreme na LED ekranu.

Pritisnite "⏸" u bilo kom trenutku da biste prekinuli tajmer u bilo kom trenutku.



Funkcije kuhinjskog tajmera su različite od 24-časovnog sistema. Kuhinjski tajmer je samo tajmer.

4.8 Auto meni

1. Okrenite "💡" u smeru kazaljki na satu da biste odabrali željeni meni. Prikazaće se meniji između "A-1" i "A-8", naime pica, meso, povrće, pasta, krompir, riba, pića i kokice.
2. Pritisnite "▶" za potvrdu.
3. Okrenite "💡" za odabir težine prema tabeli menija.
4. Pritisnite "▶" za početak kuvanja.



Primer: Ako želite da koristite "Auto meni" za spremanje 350g ribe:









1. Okrenite "💡" u smeru kazaljki na satu dok se "A-6" ne prikaže na ekranu.
2. Pritisnite "▶" za potvrdu.

4 Rad uređaja

3. Okrenite "💡" za odabir težine dok se na ekranu ne pojavi "350".

4. Pritisnite "▶" za početak kuvanja.

Auto meni za kuvanje

Meni	Težina	Ekran
 A-1 Pica	200g	200
	400 g	400
 A-2 Meso	250 g	250
	350 g	350
	450 g	450
 A-3 Povrće	200 g	200
	300 g	300
	400 g	400
 A-4 Pasta	50 g (sa 450ml hladne vode)	50
	100 g (sa 800ml hladne vode)	100
 A-5 Krompir	200 g	200
	400 g	400
	600 g	600
 A-6 Riba	250 g	250
	350 g	350
	450 g	450
 A-7 Piće	1 čaša (120 ml)	1
	2 čaše (240 ml)	2
	3 čaše (360 ml)	3
 A-8 Kokice	50 g	50
	100 g	100

4.9 Kuvanje u više koraka

Za hranu se može postaviti najviše 2 koraka. Kod kuvanja u više koraka, ako je jedan korak odmrzavanje, onda se odmrzavanje mora postaviti kao prvi korak.



Ako želite da otapate hranu 5 minuta, a zatim kuvate na 80% snage mikrotalasne pećnice 7 minuta, obavite sledeće korake:

1. Pritisnite jednom "⏸".
2. Okrenite "💡" da odaberete vreme odmrzavanja tako da se na ekranu prikaže "5:00".
3. Pritisnite "🌊" jednom i na ekranu će se prikazati "P100".
4. Pritisnite "🌊" još jednom ili okrenite "💡" da postavite snagu mikrotalasne pećnice na 80%.
5. Pritisnite "▶" za potvrdu i na ekranu će se prikazati "P 80".
6. Okrenite "💡" da biste prilagodili vreme kuvanja sve dok se ne prikaže "7:00".
7. Pritisnite "▶" za početak kuvanja. Zvučni signal će se začuti jednom za prvi korak i počće odbrojavanje odmrzavanja. Zvučni signal će se ponovo čuti jednom kada počne drugi korak kuvanja. Na kraju kuvanja će se zvučni signal oglasiti 5 puta.

4.10 Funkcija upitnika

1. Kod mikrotalasne pećnice, grila i kombinovanih režima rada pritisnite "🌊" ili "🌊" i trenutni nivo snage će se prikazati u trajanju od 3 sekunde. Nakon 3 sekunde će se pećnica vratiti u prethodni režim rada.
2. U toku kuvanja pritisnite "🕒" i prikazaće se trenutno vreme u trajanju od 3 sekunde.

4 Rad uređaja

4.11 Zaključavanje zbog dece

1. **Zaključavanje:** U pasivnom režimu pritisnite "🔒" i držite pritisnuto 3 sekunde i oglasice se zvučni signal koji pokazuje da je zaključavanje aktivirano. Ako je vreme već postavljeno, prikazaće se i trenutno vreme; u suprotnom će se na LED ekranu prikazati "🔒".
2. **Otključavanje:** Kako biste isključili zaključavanje, pritisnite "🔒" i držite pritisnuto 3 sekunde i oglasice se zvučni signal jednim dugim tonom koji označava da je isključeno zaključavanje zbog dece.

4.12 Otvaranje vrata pećnice

Pritisnite "🔒" i vrata će se otvoriti.



Ako vrata neće da se otvore pritiskom na dugme "🔒" (npr. zbog nestanka struje), možete otvoriti vrata pomoću vakuumske pomagala za ručno otvaranje vrata.

5 Čišćenje i održavanje

5.1 Čišćenje i održavanje



UPOZORENJE: Nikada ne koristite benzin, rastvarače, abrazivna sredstva za čišćenje, metalne predmete ili tvrde četke za čišćenje uređaja.



UPOZORENJE: Nikada ne uranjajte uređaj ili strujni kabl u vodu ili neku drugu tečnost.

1. Isključite uređaj iz struje i izvucite utikač iz utičnice u zidu.
2. Začekajte da se uređaj potpuno ohladi.
3. Održavajte unutrašnjost pećnice čistom. Brišite vlažnom krpom ako se rasipana hrana ili tečnost zalepe za zidove pećnice. Koristite blag deterdžent ako se pećnica dosta zaprlja. Izbegavajte sprejeve i gruba sredstva za čišćenje jer mogu izazvati fleke, ogrebotine ili tamnjenje površina na vratima.
4. Spoljašnje površine pećnice se moraju čistiti vlažnom krpom. Ne dozvolite da voda proдре u ventilacione otvore kako se delovi pećnice ne bi oštetili.
5. Često brišite obe strane vrata i staklo, gume na vratima i delove uređaja u blizini gume vlažnom krpom, kako biste uklonili fleke od prskanja. Ne koristite abrazivna sredstva za čišćenje.
6. Ne dozvolite da se kontrolna tabla nakvasi. Čistite je mekom vlažnom krpom. Ostavite otvorena vrata pećnice kako ne biste slučajno uključili neku funkciju dok čistite kontrolnu tablu.
7. Ako se para nakupi unutar ili oko vrata pećnice, obrišite vlagu mekom krpom. To se može desiti kada mikrotalasna pećnica radi u vlažnim uslovima. Ovo je sasvim normalno.
8. U nekim slučajevima ćete morati da skinete stakleni tanjir i očistite ga. Operite tanjir u toploj vodi sa sapunicom ili u mašini za pranje sudova.
9. Prsten i plafon pećnice se moraju redovno čistiti kako se ne bi javljala buka.
10. Dovoljno je obrisati površinu mekom krpom sa blagim deterdžentom. Prsten se može prati u vodi sa sapunicom ili u mašini za pranje sudova. Kada skinete prsten iz pećnice radi čišćenja, proverite dali ste ga pravilno vratili na mesto.
11. Kako biste uklonili neprijatne mirise iz pećnice, stavite čašu vode sa korom i sokom limuna u duboku posudu koja se može koristiti u mikrotalasnoj pećnici i uključite pećnicu na 5 minuta u režimu mikrotalasne pećnice. Dobro obrišite i osušite mekom krpom.
12. Molimo Vas, kontaktirajte ovlašćenog serviseru ukoliko je potrebno da se zameni sijalica u pećnici.
13. Pećnica se mora redovno čistiti i potrebno je ukloniti sve ostatke hrane. Ako pećnica nije čista, može doći do oštećenja površina, što može uticati na vek trajanja pećnice i izazvati mogući rizik za korisnika.
14. Molimo Vas, ne bacajte stari uređaj sa običnim otpadom iz domaćinstva; stare pećnice je potrebno odnesti u centre za reciklažu.
15. Kada se mikrotalasna pećnica koristi sa funkcijom grila, može se javiti mala količina dima i mirisa koji će nestati nakon određenog vremena korišćenja.

5.2 Čuvanje

- Ako ne planirate da koristite uređaj duže vreme, molimo Vas da ga pažljivo odložite.
- Molimo vas, proverite da li je uređaj isključen, hladan i potpuno suv.
- Ostavite uređaj na suvo i hladno mesto.
- Držite uređaj van domašaja dece.

5.3 Baratanje i transport

- Tokom premeštanja i transporta nosite uređaj spakovan u originalnu ambalažu. Ambalaža štiti uređaj od fizičkih oštećenja.
- Ne stavljajte teret na uređaj ili na ambalažu. Uređaj se može oštetiti.
- Pazite da Vam uređaj ne padne na pod, jer to može izazvati trajna oštećenja i kvar uređaja.

6 Pomoć u rešavanju problema

Normalno	
Mikrotalasna pećnica ometa TV prijem	Radio i TV prijem se mogu ometati kada je mikrotalasna pećnica uključena. Ovo je slično interferenciji koju izazivaju mali kuhinjski uređaji poput miksera, usisivača i fena za kosu. Ovo je normalno.
Svetlo u pećnici je zatamnjeno	Prilikom kuvanja na nižoj snazi pećnice, svetlo u pećnici može biti slabijeg intenziteta. Ovo je normalno.
Para se nakuplja na vratima, vruć vazduh izlazi iz otvora za ventilaciju	Tokom kuvanja se može pojaviti isparavanje iz hrane. Veći deo ove pare će izaći kroz ventilacione otvore. Deo se može nakupiti na hladnijim mestima poput vrata rerne. Ovo je normalno.
Pećnica se uključila slučajno bez hrane u njoj	Nije dozvoljeno uključivati uređaj bez hrane u pećnici. Ovo je veoma opasno.

Problem	Moguć razlog	Rešenje
Pećnica se ne uključuje.	1) Strujni kabl nije umetnut u utičnicu kako treba.	Izvucite utikač iz utičnice. Zatim ga ponovo ubacite nakon 10 sekundi.
	2) Ispao je osigurač ili je sigurnosni prekidač isključen.	Zamenite osigurač ili resetujte prekidač (popravke mora vršiti profesionalno lice iz naše kompanije).
	3) Problem sa utičnicom.	Testirajte utičnicu pomoću nekog drugog električnog uređaja.
Pećnica se ne zagreva.	4) Vrata nisu dobro zatvorena.	Pravilno zatvorite vrata.
Stakleni tanjir pravi buku kada je mikrotalasna pećnica uključena	5) Tanjir i dno pećnice su prljavi.	Pročitajte "Čišćenje i održavanje" o čišćenju prljavih delova uređaja.
Pećnica prikazuje grešku E-3 i ne funkcioniše	6) Vrata pećnice se ne otvaraju (zbog prepreke na vratima, niskog napona itd.)	Isključite iz struje. Zatim ponovo uključite u struju nakon 10 sekundi.

Ве молиме најнапред прочитајте го ова упатство!

Почитуван кориснику,

Ви благодариме што купивте производ од марката Веко. Се надеваме дека добро ќе Ви користи овој апарат, кој е произведен со висок квалитет и според најнова технологија. Затоа Ве молиме внимателно прочитајте го целото упатство за употреба и другата приложена документација пред да го користите апаратот и чувајте ги во случај да Ви затребаат. Ако му го дадете апаратот на некој друг, дајте му го и упатството за употреба. Следете ги сите предупредувања и информации што се дадени во упатството за употреба.

Значење на симболите

Во различни делови од ова упатство за употреба се користат следниве симболи:

	Важни информации и корисни совети во врска со користењето на апаратот.
--	--

	Предупредувања во врска со опасни ситуации поврзани со безбедноста на човечкиот живот и на материјалниот имот.
--	--

	Предупредување за жешки површини.
---	-----------------------------------

	Предупредување за струен удар.
--	--------------------------------



Овој апарат е произведен во еколошки безбедни и современи фабрики без да ѝ се нанесе штета на природата.

1 Важни упатства за безбедноста и заштитата на околината

Важни упатства за безбедноста Прочитајте внимателно и чувајте во случај да Ви затреба

1.1 Предупредувања за безбедно користење

Овој дел содржи упатства за безбедноста што ќе помогнат да не дојде до пожар, електричен удар, изложеност на пропуштена микробранова енергија, физички повреди или оштетување на материјалниот имот. Ако не се следат овие упатства гаранцијата ќе изгуби важност.

- Производителите на Веко се во согласност со важечките стандарди за безбедност; затоа, во случај на оштетување на апаратот или на електричниот кабел, треба да ги поправи или замени продажниот салон, сервисниот центар или некое стручно лице или овластен сервис за да не се предизвика некаква штета. Поради погрешни или нестручни поправки може да биде доведен во опасност корисникот на уредот.
- Овој уред е наменет за употреба во домаќинството или на места како што се:
 - Чајни кујни за вработените во продавници, канцеларии и други работни простории;
 - Фарми;
 - За посетителите во хотелите и во други објекти за сместување;
 - Пансиони и разни ноќевалишта.
- Не е наменет за индустриска или лабораториска употреба.

1 Важни упатства за безбедноста и заштитата на околината

- Не се обидувајте да ја вклучите печката додека вратата е отворена; во спротивно може да бидете изложени на штетна микробранова енергија. Функциите за заклучување поради безбедност не треба да се попречуваат или да се расипуваат.
- Микробрановата печка е наменета за загревање на храна и пијалаци. Сушењето на храна или облека и загревањето на електрични перничиња, папучи, сунѓери, мокри крпи и слично може да доведе до опасност од повреда, запалување или пожар.
- Не ставајте никакви предмети меѓу предната страна и вратата на микроречката. Не дозволувајте никаква нечистотија или остатоци од средства за чистење да се насоберат на површините за затворање.
- Секое сервисирање што вклучува отстранување на капакот што обезбедува заштита од изложеност на микробранова енергија мора да ја извршува овластено лице/сервис. Опасно е некој друг да го прави тоа.
- Овој апарат е наменет за готвење, загревање и одмрзнување на храна дома. Не смее да се користи за комерцијални цели.
- Микроречката не е наменета за сушење на некое живо суштество.
- Не ја користете микроречката за сушење на алишта или кујнски крпи.
- Не ја користете микроречката надвор, во купатила, влажни средини или на места каде што може да се намокри.
- Не сносиме никаква одговорност и гаранцијата нема да важи ако настанат оштетувања поради погрешна употреба или неисправно ракување со апаратот.

1 Важни упатства за безбедноста и заштитата на околината

- Не се обидувајте да го расклопите апаратот. Гаранцијата нема да важи ако апаратот се оштети поради неисправно ракување.
- Користете ги само оригиналните делови или деловите што ги препорачува производителот.
- Не го оставајте апаратот без надзор додека работи.
- Секогаш користете го апаратот на стабилна, рамна, чиста, сува и нелизгава површина.
- Со апаратот не треба да се управува со надворешен тајмер или со одвоен систем за далечинско управување.
- Пред да го користите апаратот за првпат, исчистете ги сите делови. Видете ги упатствата дадени во делот “Чистење и одржување”.
- Ракувајте со уредот само во склад со неговата намена, како што е опишано во ова упатство.
- Апаратот многу се загрева додека се користи. Внимавајте да не ги допирате жешките делови во микропечката.
- Не работете со микропечката додека е празна.
- Приборот за готвење може да се загрее поради топлината што се пренесува од загреаната храна до приборот. Можеби ќе ви требаат ракавици за рерна за да го факате приборот.
- Треба да се провери дали приборот е погоден за употреба во микробранова печка.
- Не го ставајте апаратот на печка или на други уреди што создаваат топлина. Во спротивно може да се оштети и гаранцијата нема да важи.
- Може да излезе пареа кога ќе се тргне капакот или фолијата по готвењето на храната.
- Апаратот и неговите пристапни површини може да бидат многу жешки додека се користи апаратот.

1 Важни упатства за безбедноста и заштитата на околината

- Вратата и надворешното стакло може да бидат многу жешки додека се користи апаратот.
- Проверете дали напојувањето од струјната мрежа е во склад со податоците што се наведени на металната етикета на апаратот.
- Единствен начин да се исклучи апаратот од струјната мрежа е да се извади приклучокот од штекерот.
- Користете го апаратот само со заземјен штекер.
- Не го користете апаратот ако електричниот кабел или самиот апарат се оштетени.
- Апаратот не смее да се користи со продолжен кабел.
- Никогаш не го допирајте апаратот или неговиот приклучок со влажни или мокри раце.
- При поставувањето на уредот водете сметка штекерот секогаш да биде пристапен.
- За да не се оштети електричниот кабел не треба се гмечи, витка или трие од остри рабови. Кабелот треба да биде што подалеку од жешки површини и од отворен пламен.
- Внимавајте некој случајно да не го извлече или стапне електричниот кабел додека работи апаратот.
- Извадете го приклучокот од штекерот пред секое чистење на апаратот и додека не го користите.
- Не го влечете електричниот кабел на апаратот за да го исклучите од електричната мрежа и не го мотајте околу апаратот.
- Не го потопувајте апаратот, електричниот кабел или приклучокот во вода или во некоја друга течност. Не го ставајте под млаз вода.
- Кога загревате храна во пластични или хартиени садови, држете ја на око микроречката поради тоа што постои можност да се запали.

1 Важни упатства за безбедноста и заштитата на околината

- Извадете ги металните жички и/или дршки на хартиените или пластичните ќеси пред да ги ставите во микropечката.
- Ако забележите чад, исклучете го апаратот или, ако е безбедно, извадете го приклучокот од штекерот и оставете ја вратата затворена за да се задушат евентуалните пламења.
- Не ја користете микробрановата печка за да чувате нешто во неа. Не оставајте хартиени предмети, материјали за готвење или храна во микropечката додека не се користи.
- Содржината на шишенцата и тегличките со бешка храна треба да се измеша или протресе и да им се провери температурата пред конзумирањето за да не дојде до изгореници.
- Овој апарат спаѓа во опрема од Група 2 Класа B ISM. Група 2 ја содржи сета ISM (индустриска, научна и медицинска) опрема во која радиофреквенцијата намерно се создава и/или се користи во облик на електромагнетно зрачење за обработка на материјали и за опрема за ерозија на искра.
- Опредметата од Класа B е погодна за употреба во домаќинства и установи кои се директно поврзани со доводна електрична мрежа со низок напон.
- Не користете масло за готвење во микropечката. Врелото масло може да ги оштети елементите и материјалите на печката, а може да предизвика и изгореници на кожата.
- Избоцкајте ја храната што има тенка лушпа, како што се компирите, тиквичките, јаболката и костените.
- Наместете го апаратот во таква положба што неговата задна страна ќе биде свртена кон ѕидот.

1 Важни упатства за безбедноста и заштитата на околината

- Пред да го поместувате апаратот, прицврстете ја вртливата плоча за да не се оштети.
- Јајца со лушпа и цели тврдо варени јајца не смеат да се загреваат во микробранови печки бидејќи може да експлодираат, дури и откако микробрановото загревање престанало.
- Микроречката треба редовно да се чисти и сите остатоци од храна треба да се отстрануваат.
- Треба да има најмалку 20 см слободен простор над горната површина на микроречката.
- Не ја гответе храната премногу долго време бидејќи може да се потпали.

ПРЕДУПРЕДУВАЊЕ: Ако вратата или дихтунзите на вратата се оштетени, микроречката не смее да се користи сè додека не ја поправи стручно лице.

ПРЕДУПРЕДУВАЊЕ: Опасно е некој друг освен стручно лице да извршува некакво сервисирање или поправка што вклучува отстранување на капак што обезбедува заштита од изложеност на микробранова енергија.

ПРЕДУПРЕДУВАЊЕ: Течности и друга храна не смеат да се загреваат во запечатени садови бидејќи може да експлодираат.

- Не го чистете апаратот со хемикалии и со средства за чистење со помош на пареа.
- Потребно е многу да внимавате кога го користите апаратот во близина на деца и лица што имаат намалени физички, сетилни или умствени способности.

1 Важни упатства за безбедноста и заштитата на околината

- Овој уред може да го користат деца над 8 години, како и лица со намалени физички, сетилни или умствени способности или не се доволно искусни и упатени, но само ако се под нечиј надзор или ако се запознаени со упатствата во врска со безбедното користење на производот и со опасностите што се вклучени притоа. Децата не смеат да си играат со апаратот. Чистењето и одржувањето не треба да го извршуваат деца освен ако не се под надзор на некој возрасен.
- **Опасност од задушвање!** Сите материјали од амбалажата треба да бидат далеку од деца.
- Поради преголемата топлина што настанува кога микроречката работи на режимот за скара и на комбинираниот режим, децата смеат да ги користат овие режими само под надзор на возрасно лице.
- Апаратот и неговиот електричен кабел не смеат да бидат пристапни за деца под 8 години.
- Не гответе храна директно на стаклената чинија. Наместете ја храната во соодветен кујнски сад пред да ја ставите во микроречката.
- Не е дозволено во микроречката печка да се ставаат метални садови за храна и пијалаци. Во спротивно може да се појават искри.
- Микроречката печка не смее да се намести во плакар што не е во склад со упатствата за инсталирање.
- Микроречката печка е наменета да се користи само како вграден елемент.
- Кај вградените апарати што се користат на ниво еднакво или повисоко од 900 mm од подот треба да се внимава да не се измени вртливата плоча кога се вадат садовите од апаратот.

1 Важни упатства за безбедноста и заштитата на околината

- Ако вградениот апарат е во плакар со врата, производот мора да користи со отворена врата на плакарот.

1.2. Согласност со Директивата за отпадна електрична и електронска опрема (WEEE) и фрлање на отпадниот производ:

Овој производ е во согласност со Директивата на ЕУ за отпадна електрична и електронска опрема (2012/19/EU). Овој производ има симбол за класификација за отпадна електрична и електронска опрема.



Овој симбол покажува дека производот не смее да се фрла заедно со друг отпад од домаќинството на крајот од неговиот век на траење.

Користениот уред мора да се врати во одреден собирен пункт за рециклирање на електрични и електронски уреди. Прашајте каде има такви собирни пунктови кај локалните надлежни органи или во продавницата од која сте го купиле производот. Секое домаќинство игра важна улога во рециклирањето на стариот апарат. Соодветното фрлање на користениот апарат помага да се спречат потенцијалните негативни последици по околината и по човечкото здравје.

1.3 Согласност со Директивата за рестрикција на опасни супстанции (RoHS)

Производот што го купивте е во согласност со Директивата на ЕУ за рестрикција на опасни супстанции (2011/65/EU). Не содржи штетни или забранети материјали наведени во Директивата.

1.4 Информации за амбалажата



Материјалите од амбалажата на овој производ се произведени од материјали што може да се рециклираат во склад со државните прописи за заштита на околината. Не ги фрлајте материјалите од амбалажата заедно со отпадот од домаќинството или со друг отпад. Однесете ги во пунктот за собирање материјали од амбалажа одреден од локалните надлежни органи.

2 Вашата микробранова печка

2.1 Преглед

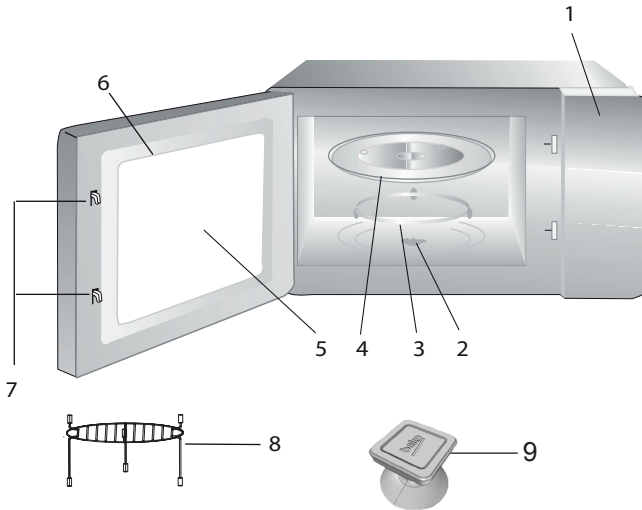

Контроли и делови

1. Контролна табла
2. Ротирачка осовина
3. Ротирачка поддршка
4. Стаклена чинија
5. Прозорец на вратата
6. Гума на вратата
7. Сигурносен систем за затворање на вратата
8. Решетка за скара (само со функција на скара, се поставува на стаклената чинија)
9. Вакумски подигнувач за рачно отворање на вратата

2.2 Технички спецификации

Потрошувачка на ел. енергија	230 V~50 Hz, 1450W (микробран.) 1000W (скара)
Излез	900 W
Работна фреквенција	2450 MHz
Ампеража	6,4 A
Надворешни димензии (В*Ш* Д)	388*595*400 mm
Капацитет на печката	25 литри
Нето маса	18,5 kg

Го задржуваме правото на технички промени и промени во дизајнот.

Ознаките на уредот или вредностите наведени во документацијата која ја добивте со уредот се вредности добиени во лабораториски услови со релевантни стандарди. Овие вредности може да се разликуваат во зависност од употребата на уредот, условите и опкружувањето. Вредностите на електричната енергија тестирани се на 230V.

2 Вашата микробранова печка

2.3 Поставување на ротирачката чинија

- Никогаш не поставувајте ја стаклената чинија наопаку. Стаклената чинија не смее да има пречки при ротирањето.
- Стаклената чинија и ротирачката поддршка секогаш мора да се користат при ракувањето со уредот.
- Храната и садовите со храна секогаш мора да стојат на стаклената чинија.
- Ако стаклената чинија или ротирачката поддршка се напукнати или скршени, контактирајте го најблискиот овластен сервис.

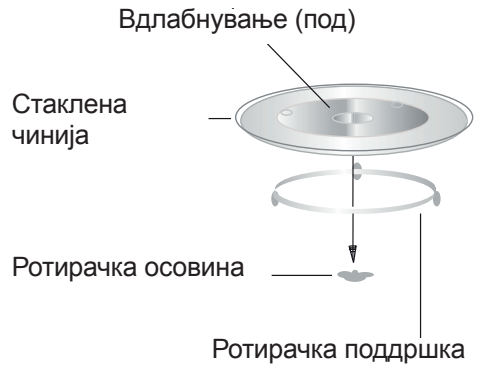

3 Инсталација и поврзување

3.1 Инсталација и поврзување

- Извадете ги амбалажата и додатоките.
- Проверете дали има оштетување на печката како пукната или скршена врата. Не вградувајте ја печката доколку е оштетена.
- Извадете го заштитниот филм од површината на микробрановата печка.
- Не вадете го светло кафениот Мица слој залепен во внатрешноста на печката кој штити со магнетрон.
- Печката е дизајнирана само за употреба во домаќинството.
- Печката е наменета за вградување. Не треба да служи како уред на работната плоча во кујната или во полиците.
- Ве молиме, внимавајте на упатствата за вградување.

- Уредот се вградува во кутија прицврстена за ѕид, со ширина 60cm (најмалку 55cm длабочина и 85cm растојание од подот).
- Уредот поседува приклучок кој смее да се стави само во адекватно вграден заземјен приклучок.
- Вредностите на струјната мрежа мора да и одговараат на волтажата наведена на типската плочка.
- Ако приклучокот не е достапен по вградувањето, мора од надвор да се вгради прекинувач со контактно растојание најмалку од 3 mm.
- Адаптери, повеќенасочни приклучоци и продолжни кабли не смеат да се користат. Преоптеретувањето може да доведе до пожар.



Достапната површина може да се загрее за време на употребата.

3 Инсталација и поврзување

2. Исцртајте ознаки на дното на кутијата како што се ознаките "а" на шаблонот.

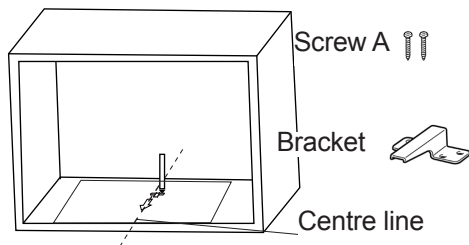

3. Извадете го шаблонот од дното на кутијата и прицврстете ја преградата (bracket) со помош на завртката (screw) А.

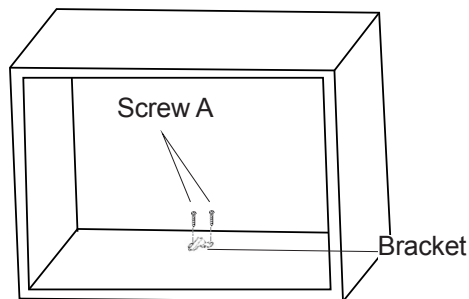

3.2.3 Фиксирање на печката

1. Поставете ја печката во кутијата.



Внимавајте задниот сид од печката да биде фиксиран со преграда.



Не притискајте го и не свиткувајте го кабелот за струја.

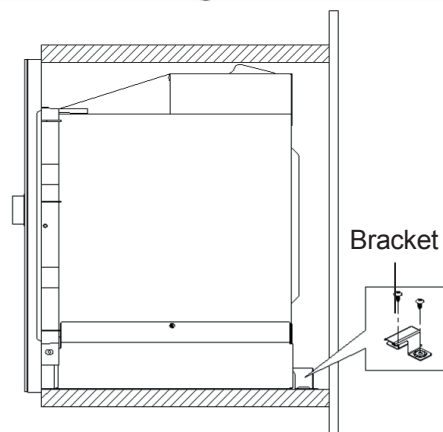
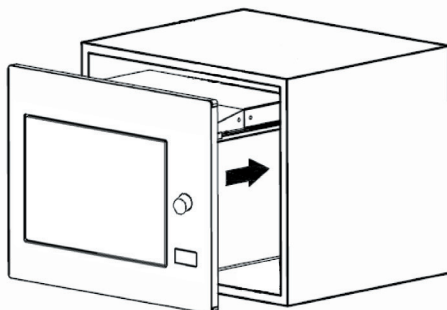

3 Инсталација и поврзување

2.Отворете ја вратата. Фиксирајте ја печката за кутијата со помош на завртката В преку отворот за вградување. Потоа прицврстете ја пластичната затка на отворот.

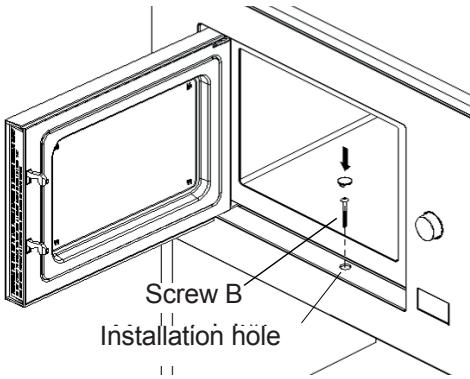

3.3 Радио интерференција



Работата на микробрановата печка може да предизвика пречки на радио, ТВ и сличните уреди.

- Поставете ја печката колку што можете подалеку од ТВ и радио апарати. Работата на микробрановата печка може да му пречи радио и ТВ приемот. Вклучете ја микробрановата печка во стандарден приклучок во домаќинството. Волтажата и фреквенцијата на струјаната мрежа мора да бидат исти како вредностите наведени на типската плочка на уредот.
- Во случај на појава на интерференција, можете да ја намалите или да ја елиминирате со помош на мерките на претпазливост наведени подолу:
- Исчистете ги вратата и гумите на вратата.

- Сменете ја положбата на антената на радио или ТВ апаратот.
- Преместете ја печката во зависност од локацијата на рисиверот.
- Поставете ја микробрановата печка подалеку од рисиверот.
- Приклучете ја микробрановата печка во некој друг приклучок, на тој начин микробрановата печка и рисиверот ќе добиваат струја од различни линии.

3.4 Принцип на подготвување на храна во микробрановата печка

- Внимателно подгответе ја храната. Остатоците ставете ги во сад надвор од чинијата.
- Внимавајте на времето за готвење.
- Поставете го најкраткото препорачано време и ако е потребно по тоа додадете уште време. Препечената храна може да предизвика појава на чад или може да изгори.
- Покријте ја храната за време на готвењето. Со покривање на храната спречувате прскање и храната се готви рамномерно.
- Свртете ја храната како пилешкото или хамбургерот за време на готвењето во микробрановата печка за да се забрза готвењето на овој вид на храна. Поголемите парчиња на храна кои се печат мора да се свртат барем еднаш.
- Храната како што се кофтињата свртете ја на средината на печењето и заменете им го местото, и тоа наместо на средина да лежат на надворешниот дел на чинијата.

3 Инсталација и поврзување

3.5 Упатства за заземјување

Овој уред мора да се заземји. Печката поседува кабел и приклучок со заземјување. Уредот мора да се приклучи во сидниот приклучок и правилно да се заземји. Системот на заземјување овозможува одвод на електричната енергија во случај на краток спој и ја намалува опасноста од струен удар. Препорачуваме употреба на струјно коло адекватно за печката. Работата со висок напон е опасна и може да предизвика пожар или други незгоди кои може да ја оштетат микробрановата печка.



ПРЕДУПРЕДУВАЊЕ:

Погрешната употреба на заземјениот приклучок може да предизвика струен удар.



Ако имате прашања во врска со заземјувањето и електричните инсталации, Ве молиме консултирајте се со квалификуван електричар или со сервисерите.



Производителот и/или дистрибутерот нема да прифати одговорност за повреди или штета создадени поради непочитување на процедурите за поврзување на струја.

3.6 Тестирање на садот

Никогаш не вклучувајте ја празната печка. единствен исклучок е тестирањето опишано во тестот што следи. Одредени неметални садови можеби нема да бидат адекватни за употреба во микробрановата печка. Ако не сте сигурни дека Вашиот сад е адекватен за употреба во микробрановата печка, направете го следниот тест.

1. Поставете го празниот сад кој се тестира во микробрановата печка и чаша која може да се користи во микробрановата печка наполнета со 250 ml вода.
2. Вклучете ја микробрановата печка на максимална сила во траење од 1 минута.
3. Внимателно следете ја температурата на садот што се тестира. Ако се загрева не може да се користи во микробрановата печка.
4. Никогаш не поминувајте го ограничувањето од 1 минута. Ако приметите појава на искри во текот на работата ос 1 минута, исклучете ја печката. Садовите кои предизвикуваат појава на искри, не смеат да се користат во микробрановата печка.

3 Инсталација и поврзување

Следната листа е список кој може да Ви помогне при изборот на вистинските помагала.

Помагала за кујна	Микробранова	Скара	Комбинација
Огноотпорно стакло	Да	Да	Да
Не-огноотпорно стакло	Не	Не	Не
Огноотпорна керамика	Да	Да	Да
Пластични садови за микробранова печка	Да	Не	Не
Хартиени помагала за кујна	Да	Не	Не
Метални садови	Не	Да	Не
Метални решетки	Не	Да	Не
Алуминиумска фолија и капаци	Не	Да	Не
Пенасти материјали	Не	Не	Не

4 Работа на уредот

4.1 Контролна табла



Микробранова



Скара/Комбинација



Одмрзнување според траењето



Одмрзнување според тежината



Тајмер / Часовник



Старт / + 3 0 сек./Потврди



Стоп/Прекин

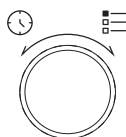

Копче за отворање на врата

4.2 Упатства за работа на уредот

4.2.1 Поставки за време

Кога се активира микробрановата печка, се прикажува "0:00" на LED екранот и звучниот сигнал се слуша еднаш.

- 1.Притиснете го копчето и бројките на часовникот ќе почнат да треперат.
- 2.Свртете го за прилагодување на часовникот; влезната вредност треба да биде меѓу 0 и 23.
- 3.Притиснете го копчето и ќе почнат да треперат бројките за минути.
- 4.Свртете го за да ги подесите минутите; влезната вредност мора да биде меѓу 0 и 59.
- 5.Притиснете го копчето за крај на поставката време, симболот ":" ќе трепери и ќе се појави времето.





Ако притиснете за време на поставувањето, печката автоматски ќе се врати во претходниот режим на работа.

4.2.2 Подготовка на храната во микробрановата печка

- 1.Притиснете и на LED екранот ќе се појави "P100".
- 2.Повторно притиснете или свртете го за да ја изберете посакуваната сила. Секој пат кога ќе го притиснете копчето, ќе се појават по ред "P100", "P80", "P50", "P30", или "P10".

4 Работа на уредот



3.Притиснете  за потврда и свртете го  за да го поставите времето на готвење на вредност меѓу 0:05 и 95:00.

4.Повторно притиснете  за да почнете со готвењето.



Пример: Ако сакате да користите 80% сила на микробрановата печка и да готвите 20 минути, тоа можете да го направите на следниов начин.

5.Притиснете  и на LED екранот ќе се појави "P100".

6.Повторно притиснете  или свртете го  за да изберете 80% сила.

7.Притиснете  за потврда и на екранот ќе се прикаже "P 80".

8.Свртете го  за да го поставите времето на готвење така да на екранот се прикаже "20:00".

9.Притиснете  за да почнете со готвењето.



Чекорите за прилагодување на времето со помош на копчињата се како што следи:



Време за готвење	Зголемување во чекори од
0-1 минута	5 секунди
1-5 минути	10 секунди
5-10 минути	30 секунди
10-30 минути	1 минута
30-95 минути	5 минути

Инструкции за тастатурата на микробрановата печка

Редослед	Екран	Сила
1	P100	100%
2	P80	80%
3	P50	50%
4	P30	30%
5	P10	10%

4.3 Печење со помош на скара или со комбинирање на режимот

1.Притиснете  и на LED екранот ќе се појави "G". Повторно притиснете  свртете го  се додека не ја одберете посакуваната сила. Секој пат кога ќе го притиснете копчето, по ред ќе се прикажуваат "G", "C-1" или "C-2".



2.Притиснете  за потврда и свртете го  за да го поставите времето за печење на некоја вредност меѓу 0:05 и 95:00.

3.Притиснете  повторно за почеток на печењето.





Пример: Ако сакате да користите 55% сила на микробрановата печка и 45% сила на скарата (C-1) и да печете 10 минути, тоа можете да го направите на следниот начин.

1.Притиснете  и на LED екранот ќе се појави "G".

2.Повторно притиснете  или свртете го  за да ја одберете Комбинацијата 1 (C-1).

4 Работа на уредот

3. Притиснете  за потврда и на екранот ќе се појави "C-1".
4. Свртете го  за да го поставите времето на печење така да на екранот се прикаже "10:00".
5. Притиснете  за почеток на печењето.

(Скара/комбинација) Инструкции за тастатурата

Редосл.	Екран	Сила на микробрановата	Сила на скарата
1	G	0%	100%
2	C-1	55%	45%
3	C-2	36%	64%





Кога ќе помине половина од печењето, печката се огласува два пати и тоа е нормално. За да имате подобар ефект на скара, би требало да ја свртите храната, затворете ја вратата и потоа притиснете  за да продолжите со печењето. Ако не се внесе некоја друга комбинација, печката ќе продолжи со печењето.

4.4 Брз старт

1. Во пасивниот режим притиснете  за да почнете со готвењето со 100% сила. Секој пат кога ќе го притиснете копчето, времето за готвење ќе се зголемува до 95 минути во чекор од 30 секунди.



2. Кај готвењето во микробрановата печка, печењата и комбинациите на истите или за време на одмрзнувањето, времето се зголемува за 30 секунди секој пат кога ќе притиснете .

3. Во пасивниот режим свртете го  во правец спротивен од движењето на стрелките на часовникот за да почнете со готвењето со 100% сила и притиснете  за почеток на готвењето.





Во автоматското мени и кај одмрзнувањето по тежина на храната, со притисок на  времето за готвење нема да се зголеми.

4.5 Одмрзнување според траењето

1. Притиснете еднаш .
2. Свртете го  за да го изберете време за одмрзнувањето. Максималното време изнесува 95 минути.
3. Притиснете  за почеток на одмрзнувањето. Силата на одмрзнување е P30 и не може да се менува.



4.6 Одмрзнување според тежина на храната

1. Притиснете еднаш .
2. Свртете го  за да ја изберете тежината на храната од 100 до 2000 g.
3. Притиснете  за почеток на одмрзнувањето.

4 Работа на уредот

4.7 Тајмер (штоперка)

Вашата печка поседува автоматски бројач кој не е врзан за функциите на печката и кој може да се користи посебно во кујната (може да се постави најмногу на 95 минути).



- 1.Притиснете еднаш  и на LED екранот ќе се прикаже 00:00.
- 2.Свртете го  за да го изберете потребното време.
- 3.Притиснете  за потврда на поставките.
- 4.Кога ќе заврши одбројувањето на внесеното време и кога ќе дојде до 00:00, ќе се огласи звучниот сигнал 5 пати. Ако е подесен часовникот (24- часовен систем), ќе се прикаже моменталното време на LED екранот.

Притиснете  во било кој момент за да го прекинете тајмерот во било кој момент.



Функциите на тајмерот се разлукваат од 24-часовниот ситем. Тајмерот за во кујна е само тајмер.





4.8 Автоматско мени

- 1.Свртете го  во правец на стрелките на часовникот за да го изберете посакуваното мени. Ќе се прикаже менито меѓу "A-1" и "A-8", пица, месо, зеленчук, тестенини, компир, риба, пијалоци и пуканки.
- 2.Притиснете  за потврда.
- 3.Свртете го  за да ја изберете тежината според табелата со менијата.

- 4.Притиснете  за почеток на готвењето.





Пример: Ако сакате да го користите "Автоматското мени" за подготовка на 350g риба:

- 1.Свртете го  во правец на стрелките на часовникот се додека "A-6" не се прикаже на екранот.
- 2.Притиснете  за потврда.
- 3.Свртете го  за да ја изберете тежината се додека на екранот не се појави "350".
- 4.Притиснете  за почеток на готвењето.

Автоматско мени за готвење

Мени	Тежина	Екран
 A-1 Пица	200g	200
	400 g	400
 A-2 Месо	250 g	250
	350 g	350
	450 g	450
 A-3 Зеленчук	200 g	200
	300 g	300
	400 g	400
 A-4 Тестенини	50 g (со 450ml ладна вода)	50
	100 g (со 800ml ладна вода)	100
 A-5 Компир	200 g	200
	400 g	400
	600 g	600
 A-6 Риба	250 g	250
	350 g	350
	450 g	450

4 Работа на уредот







 A-7 Пијалаци	1 чаша (120 ml)	1
	2 чаша (240 ml)	2
	3 чаша (360 ml)	3
 A-8 Пуќанки	50 g	50
	100 g	100

4.9 Готвење во повеќе чекори

За храната може да се постават најмногу 2 чекори. При готвењето во повеќе чекори, ако е еден чекор одмрзнувањето, тогаш одмрзнувањето мора да се постави како прв чекор.





Ако сакате да ја одмрзнете храната за 5 минути, а потоа да готвите на 80% сила на микробрановата печка 7 минути, направете ги следниве чекори:



- 1.Притиснете еднаш .
- 2.Свртете го  за да го изберете време за одмрзнувањето така да на екранот се прикаже "5:00".
- 3.Притиснете  и на екранот ќе се прикаже "P100".
- 4.Притиснете  уште еднаш или свртете го  поставете ја силата на микробрановата печка на 80%.
- 5.Притиснете  за потврда и на екранот ќе се прикаже "P 80".
- 6.Свртете го  за да го прилагодите времето за готвење се додека не се прикаже "7:00".

7.Притиснете  за почеток на готвењето. Звучниот сигнал ќе се слушне еднаш за првиот чекор и ќе започне одбројување за одмрзнување. Звучниот сигнал повторно ќе се слушне кога ќе почне вториот чекор од готвењето. На крајот на готвењето звучниот сигнал ќе се огласи 5 пати.

4.10 Функција на прашалникот

- 1.Кај микробрановата печка, печењето и комбинираниите режими на работа притиснете  или  и моменталното ниво на сила ќе се прикаже во траење од 3 секунди. По 3 секунди печката ќе се врати во претходниот режим на работа.
- 2.За време на готвењето притиснете  и ќе ви се прикаже моменталното време во траење од 3 секунди.

4.11 Заклучување поради децата

- 1.**Заклучување:** Во пасивниот режим притиснет  и држете го притиснато 3 секунди, ќе се огласи звучниот сигнал кој покажува дека заклучувањето е активирано. Ако е времето веќе поставено, ќе се прикаже и моменталното време; во спротивно, на LED екранот ќе се прикаже .
- 2.**Отклучување:** За да го исклучите заклучувањето, притиснет  и држете го притиснато 3 секунди, ќе се огласи звучниот сигнал со еден долг тон кој означува дека е исклучено заклучувањето поради децата.

4 Работа на уредот

4.12 Отворање на вратата на печката

Притиснете  и вратата ќе се отвори.



Ако вратата не се отвора со притисок на копчето  (на пр. поради снемивање на струја), можете да ја отворите вратата со помош на вакуумското помагало за рачно отворање на вратата.

5 Работа на уредот

5.1 Чистење и одржување



ПРЕДУПРЕДУВАЊЕ:

Никогаш не користете бензин, растворувачи, абразивни средства за чистење, метални предмети или тврди четки за чистење на уредот.



ПРЕДУПРЕДУВАЊЕ:

Никогаш не потопувајте го уредот или кабелот за струја во вода или во некоја друга течност.

1. Исклучете го уредот од струја и извлечете го приклучокот од ѕидниот приклучок.
2. Почекајте уредот целосно да се излади.
3. Внатрешноста на печката одржувајте ја чиста. Бришете ја со мокра крпа ако храна или течност се залепат за ѕидовите на печката. Користете благ детергент доколку е премногу извалкана печката. Избегнувајте спрејови и груби средства за чистење затоа што може да предизвикаат дамки, гребаници или потемнување на површината на вратата.

4. Надворешните површини на печката мора да се чистат со мокра крпа. Не дозволувајте водата да навлезе во отворите за вентилација за да не се оштетат деловите на печката.
5. Почесто бришете ги двете страни на вратата и стаклото, гумите на вратата и деловите од уредот во близина на гумата со мокра крпа, како би се отстраниле дамките од прскањето. Не користете абразивни средства за чистење.
6. Не дозволувајте контролната табла да се натопи. Чистете ја со мека мокра крпа. Оставете ја отворена вратата од печката за да не вклучите случајно некоја функција додека ја чистите контролната табла.
7. Ако се насобере пареа внатре или околу вратата на печката, избришете ја влагата со мека крпа. Тоа може да се случи кога микробрановата печка работи во влажни услови. Ова е сосема нормално.
8. Во некои случаи ќе морате да ја извадите стаклената чинија и да ја исчистите. Измијте ја чинијата во топла вода со сапуница или во машина за миење садови.

5 Работа на уредот

9. Прстенот и плафонот на печката мора редовно да се чистат за да не се појави бучава.
10. Доволно е да се избрише површината со мека крпа со благ детергент. Прстенот може да се мие во вода со сапуница или во машина за миење садови. Кога ќе го извадите прстенот од печката поради чистење, проверете дали сте го вратиле правилно на место.
11. За да ги отстраните непријатните мириси од печката, ставете чаша вода со кора и сок од лимон во длабок сад кој може да се користи во микробрановата печка и вклучете ја печката на 5 минути во режимот на микробранова печка. Добро избришете ја и исушете ја со мека крпа.
12. Ве молиме, контактирајте го овластениот сервисер доколку е потребно да се замени сијаличката во печката.
13. Печката мора редовно да се чисти и потребно е да се отстранат сите остатоци од храна. Доколку печката не е чиста, може да дојде до оштетување на површините, тоа може да влијае на векот на траење на печката, и да предизвика возможен ризик за корисникот.
14. Ве молиме, не отстранувајте го стариот уред со обичниот отпад од домаќинството; старите печки потребно е да се однесат во центри-те за рециклажа.
15. Кога микробрановата печка се користи со функција пекач, може да се јави мало количество на чад и мирис кои ќе исчезнат по одредено време на користење.

5.2 Чување

- Ако не планирате да го користите уредот подолго време, Ве молиме внимателно да го одложите.
- Ве молиме проверете дали е уредот исклучен, ладен и комплетно сув.
- Оставете го уредот на суво и ладно место.
- Чувајте го уредот на места недо-стапни за деца.

5.3 Ракување и транспорт

- За време на преместувањето и транспортот носете го уредот спакуван во оригиналната амбалажа. Амбалажата го заштитува уредот од физички оштетувања.
- Не ставајте терет на уредот или на амбалажата. Може да се оштети уредот.
- Внимавајте уредот да на Ви падне на под, тоа може да предизвика трајни оштетувања и дефект на уредот.

6 Чистење и одржување

Нормално	
Микробрановата печка му пречи на ТВ приемот	На радио и ТВ приемот може да има пречки кога е вклучена микробрановата печка. Ова е слично на интерференција која ја предизвикуваат малите уреди за во кујна како што се миксери, правосмукалки и фен за коса. Ова е нормално.
Светлото во печката е затемнето	При готвењето со помала сила на печката, светлото во печката може да има послаб интензитет.
Пареата се собира на вратата, врелиот воздух излегува преку отворите за вентилација	За време на готвењето може да дојде до испарување на храната. Поголемиот дел од оваа пара ќе излезе преку отворите за вентилација. Дел може да се насобере на поладните места како што е вратата од печката. Ова е нормално.
Печката се вклучила случајно без храна во неа	Не е дозволено да се вклучува уредот без храна во печката. Ова е многу опасно.

Problemi	Arsyeja e mundshme	Zgjidhja
Печката не се вклучува.	1) Кабелот за струја не е правилно вметнат во сидниот прекинувач.	Извадете го прекинувачот од сидниот прекинувач. Потоа, повторно ставете го по 10 секунди.
	2) Испаднал осигурувачот или сигурносниот прекинувач е исклучен.	Заменете го осигурувачот или рестартирајте го прекинувачот (поправката мора да ја изврши професионално лице од нашата
	3) Проблем со сидниот прекинувач.	Тестирајте го сидниот прекинувач со помош на некој друг електричен
Печката не се загрева.	4) Вратата не е добро затворена..	Правилно затворете ја вратата.
Стаклената чинија прави врева кога е вклучена микробрановата печка	5) Чинијата и дното од печката се извалкани.	Прочитајте "Чистење и одржување" за чистењето на нечистите делови на уредот.
Печката прикажува грешка E-3 и не функционира	6) Вратата од печката не се отвора (поради препреки на вратата, низок напон итн.)	Исклучете ја од струја. Потоа повторно вклучете ја во струја по 10 секунди.

Najprej preberite priročnik za uporabo!

Spoštovani,

Zahvaljujemo se vam, da ste se odločili za nakup izdelka Beko. Upamo, da bo izdelek, ki je bil izdelan z visokokakovostno in najnovejšo tehnologijo, upravičil vaše zaupanje. Zato pred uporabo naprave preberite celoten uporabniški priročnik in vso ostalo priloženo dokumentacijo ter jo shranite kot referenco za prihodnjo uporabo. Če napravo predate nekomu drugemu, zraven priložite še uporabniški priročnik. Upoštevajte vsa navodila in vse informacije, ki so v priročniku o uporabi.

Pomen simbolov

Naslednji simboli so uporabljeni v različnih razdelkih tega priročnika:

	Pomembne informacije in uporabni nasveti o uporabi.
--	---

	Opozorila za nevarne situacije, ki zahtevajo varnost za življenje in lastnino.
--	--

	Opozorilo za vroče površine.
--	------------------------------

	Opozorilo za električni udar.
--	-------------------------------



Ta izdelek je bil izdelan v okolju prijaznih in sodobnih proizvodnih obratih, brez kakršne koli škode za naravo.

Ta naprava je v skladu z direktivo o odpadni električni in elektronski opremi (WEEE).

Ne vsebuje PCB.

1 Pomembna varnostna in okoljska navodila

Pomembna varnostna navodila natančno preberite in jih shranite za kasnejšo uporabo

1.1 Varnostna opozorila

To poglavje vsebuje varnostna navodila, ki vam bodo pomagala pri zaščiti pred požarom, električnim uradom, izpostavljenosti uhajanja mikrovalovom, osebnim poškodbam in materialno škodo. Neupoštevanje teh navodil razveljavi garancijo.

- Mikrovalovna pečica Beko je skladna z varnostnimi standardi, zato mora, v primeru poškodbe naprave ali napajalnega kabla, le to popraviti ali zamenjati prodajalec, servisni center ali strokovnjak in pooblaščen servis, da se izognete nevarnosti. Napačna ali nepooblaščen popravila so lahko nevarna in ogrožajo uporabnika.
- Naprava je namenjena za uporabo v gospodinjstvu in podobnih okoljih, kot so:
 - kuhinje za osebje v trgovinah, pisarnah in drugih delovnih okoljih;
 - kmetijska poslopja
 - hoteli in druga bivalna okolja, kjer jo lahko uporabljajo gostje;
- okolja, kjer ponujajo nočitve z zajtrkom.
- Ni namenjena komercialni ali industrijski uporabi.
- Pečice ne poskušajte zagnati, ko so vrata odprta; če so odprta ste lahko izpostavljeni škodljivi mikrovalovni energiji. Varoval ne smete onemogočiti ali spreminjati.
- Mikrovalovna pečica je namenjena ogrevanju hrane in pijač. Sušenje hrane ali oblačil in ogrevanje grelnih blazinic, copat, gobic, vlažne krpe in podobnega lahko vodi do nevarnosti poškodb, vžiga ali požara.
- Med sprednjo stranjo in vrati pečice ne postavljajte predmetov. Na površinah za zapiranje ne dovolite nabiranja ostankov umazanije ali čistil.
- Vsa servisna dela, ki vključujejo odstranitev pokrova, ki zagotavlja zaščito pred izpostavljenostjo mikrovalovni energiji, morajo opraviti pooblaščen osebe/servis. Vsak drug pristop je nevaren.
- Vaš izdelek je namenjen kuhanju, ogrevanju in odtajanju hrane doma. Ne sme se uporabljati v komercialne namene.
- Vaša pečica ni zasnovana tako, da posuši katero koli živo bitje.

1 Pomembna varnostna in okoljska navodila

- Naprave ne uporabljajte za sušenje oblačil ali kuhinjskih brisač.
- Naprave ne uporabljajte na prostem, v kopalnicah, v vlažnih okoljih ali na mestih, kjer se lahko zmoči.
- Za škodo, nastalo zaradi zlorabe ali nepravilnega ravnanja z napravo, ne prevzemamo nobene odgovornosti ali garancijskih zahtevkov.
- Naprave nikoli ne poskušajte razstaviti. Garancijski zahtevki za škodo, nastalo zaradi nepravilnega ravnanja, ne bodo sprejeti.
- Uporabljajte samo originalne dele ali dele, ki jih priporoča proizvajalec.
- Med uporabo naprave ne puščajte brez nadzora.
- Napravo vedno uporabljajte na stabilni, ravni, čisti, suhi in nedrseči površini.
- Naprave ne smete uporabljati z zunanjo uro ali ločenim sistemom za daljinsko upravljanje.
- Pred prvo uporabo očistite vse dele. Prosimo, glejte podrobnosti, podane v poglavju "Čiščenje in vzdrževanje".
- Napravo uporabljajte za predviden namen, opisan v tem priročniku.
- Naprava se med uporabo zelo segreje. Pazite, da se ne dotikate vročih delov v pečici.
- Pečice ne uporabljajte prazne.
- Kuhinjski pripomoček je lahko vroč zaradi prehajanja toplote iz ogrete hrane na pripomoček. Morda boste za prijem tega pripomočka potrebovali kuhinjske rokavice.
- Preveriti je potrebno, če so pripomočki primerni za uporabo v mikrovalovnih pečicah.
- Pečice ne postavljajte na štedilnike ali druge naprave za ustvarjanje toplote. V nasprotnem primeru se lahko poškoduje in garancija preneha veljati.
- Po kuhanju hrane lahko med odpiranjem pokrovov ali folije izhaja para.
- Naprava in njene dostopne površine so lahko med delovanjem naprave zelo vroče.
- Vrata in zunanje steklo sta lahko med delovanjem naprave zelo vroča.
- Prepričajte se, da vaše omrežno napajanje ustreza informacijam, navedenim na tipski ploščici naprave.
- Napravo lahko izkjučite iz električnega napajanja samo tako, da izkjučite napajalni vtič iz električne vtičnice.
- Napravo uporabljajte samo z ozepljeno vtičnico.

1 Pomembna varnostna in okoljska navodila

- Naprave nikoli ne uporabljajte, če je napajalni kabel ali naprava sama poškodovana.
- Te naprave ne uporabljajte s podaljškom.
- Naprave ali njenega vtiča se nikoli ne dotikajte z vlažnimi ali mokrimi rokami.
- Napravo postavite tako, da je vtičač vedno dostopen.
- Preprečite poškodbe napajalnega kabla, tako da ga ne stiskate, upogibate ali drgnete ob ostre robove. Napajalni kabel držite stran od vročih površin in odprtega ognja.
- Prepričajte se, da ni nevarnosti, da bi lahko napajalni kabel nenamerno potegnili ven ali da bi se kdo ob njega spotaknil, ko naprava deluje.
- Napravo izključite iz električnega omrežja pred vsakim čiščenjem in kadar naprava ni v uporabi.
- Ne izključite napravo iz napajanja tako, da vlečete za napajalni kabel in nikoli ne ovijajte napajalnega kabla okoli naprave.
- Naprave, napajalnega kabla ali vtiča ne potaplajte v vodo ali druge tekočine. Ne držite jih pod tekočo vodo.
- Pri segrevanju hrane v plastičnih ali papirnih posodah pazite, da ne pride do požara v pečici.
- Preden jih vstavite v pečico, s papirnih in plastičnih posod odstranite žične sponke in/ali kovinske ročaje.
- Če opazite dim, izklopite ali izključite napravo, če je to varno, vrata pustite zaprta, da morebiten plamen ugasne.
- Mikrovalovne pečice ne uporabljajte za shranjevanje. Kadar pečice ne uporabljate, v njej ne puščajte papirja, kuhinjskih sestavin ali hrane.
- Vsebino hrane za dojenčke v stekleničkah in kozarčkih za otroško hrano je treba pred zaužitjem premešati ali pretresti in preveriti temperaturo, da se otrok ne opeče.
- Ta naprava je skupine 2 razred B opreme ISM. Oprema skupine 2 vsebuje vse opreme ISM (industrijska, znanstvena in medicinska), v kateri se radiofrekvenčna energija namenoma ustvarja in/ali uporablja v obliki elektromagnetnega sevanja za obdelavo materiala, in oprema za erozijo isker.
- Oprema razreda B je primerna za uporabo v gospodinjstvu in obratih, ki so neposredno priključeni na nizkonapetostno električno omrežje.

1 Pomembna varnostna in okoljska navodila

- V pečici ne uporabljajte jedilnega olja. Vroče olje lahko poškoduje komponente in materiale pečice ter lahko povzroči celo opekline kože.
 - Hrano z močno lupino, kot so krompir, bučke, jabolka in kostanj, prebodite.
 - Naprava mora biti postavljena tako, da je zadnja stran obrnjena proti steni.
 - Pred premikanjem naprave zavarujte vrtljivi pladenj, da preprečite škodo.
 - V mikrovalovni pečici ne segrevajte jajc v njihovi lupini ali trdo kuhanih jajc, saj lahko eksplodirajo tudi po tem, ko se segrevanje z mikrovalovi preneha.
- OPOZORILO:** Če so vratca ali tesnila poškodovana, pečice ne uporabljajte, dokler je ne popravi serviser.
- OPOZORILO:** Vsa servisna dela in popravila morajo izvajati usposobljene osebe, ko je pri popravilu treba sneti pokrov, ki varuje pred nevarnim mikrovalovnim sevanjem.
- OPOZORILO:** Tekočine in druge hrane ne segrevajte v zaprtih posodah, saj lahko pride do eksplozije.
- Pečico redno čistite in odstranite vse ostanke hrane.
 - Nad zgornjim delom pečice naj bo min. 20 cm prostega prostora.
 - Ne prekuhajte hrane; v nasprotnem primeru lahko povzročite požar.
 - Za čiščenje naprave ne uporabljajte kemikalij in parnih čistilnikov.
 - Pri uporabi blizu otrok in oseb z omejenimi fizičnimi, senzoričnimi ali duševnimi sposobnostmi je priporočljiva izjemna previdnost.
 - To napravo lahko uporabljajo otroci, starejši od 8 let, in osebe z zmanjšanimi fizičnimi, senzoričnimi ali psihičnimi sposobnostmi ali s pomanjkanjem izkušenj ter znanja, če so pod nadzorom zaradi varne uporabe izdelka ali so prejela navodila o varni uporabi izdelka ter razumejo možne nevarnosti. Otroci se s to napravo ne bi smeli igrati. Otroci ne smejo izvajati čiščenja in vzdrževanja, razen če jih nadzirajo odrasle osebe.
 - **Nevarnost zadušitve!** Ves embalažni material hranite zunaj dosega otrok.
 - Zaradi prekomerne toplote, ki se pojavi v načinu žar in kombiniranih načinih, bi morali otroci uporabljati te načine le pod nadzorom odrasle osebe.
 - Izdelek in njegov napajalni kabel hranite tako, da ne bosta dostopna otrokom, mlajšim od 8 let.

1 Pomembna varnostna in okoljska navodila

- Hrane ne kuhajte neposredno na stekleni vrtljivi plošči. Hrano položite v/na ustrezne kuhinjske pripomočke, preden jih postavite v pečico.
- Med kuhanjem v mikrovalovni pečici niso dovoljene kovinske posode za hrano in pijačo. V nasprotnem primeru lahko pride do iskrenja.
- Mikrovalovne pečice ne smete postavljati v omaro, ki ni v skladu z navodili za namestitev.
- Mikrovalovna pečica je namenjena samo vgradni uporabi.
- Če se vgradne naprave uporabljajo enako ali višje od 900 mm nad tlemi, pazite, da pri odstranjevanju posod iz naprave ne premaknete tudi vrtljivega pladnja.
- Če je vgrajeni izdelek v omari z vrati, mora mikrovalovna pečica delovati pri odprtih vratih omare.

1.2 Skladno z direktivo OEE0 in direktivo o odstranjevanju odpadnih naprav:

Ta naprava je skladna z direktivo EU OEE0 (2012/19/EU). Ta izdelek nosi oznako klasifikacije za odpadno električno in elektronsko opremo (WEEE).



Ta oznaka pomeni, da ob koncu njegove življenjske dobe tega izdelka ne smete odstranjevati skupaj z drugimi gospodinjskimi odpadki. Uporabljeno napravo je treba vrniti na uradno točko za recikliranje električnih in elektronskih naprav.

Za lokacije teh sistemov za zbiranje se obrnite na lokalne organe ali trgovca, kjer ste kupili izdelek. Vsako gospodinjstvo ima pomembno vlogo pri obnovi in recikliranju starih naprav. Primerno odlaganje rabljenih naprav pomaga preprečevati potencialne negativne posledice za okolje in človekovo zdravje.

1.3 Skladnost z direktivo RoHS

Izdelek, ki ste ga kupili, je skladen z direktivo EU RoHS (2011/65/EU). Ne vsebuje škodljivih in prepovedanih snovi, navedenih v direktivi.

1.4 Informacije o embalaži



Embalažni materiali izdelka so izdelani iz materialov, ki jih je mogoče reciklirati, v skladu z nacionalnimi predpisi o okolju. Ne odlagajte embalažnih materialov skupaj z gospodinjskimi ali drugimi odpadki. Peljite jih v zbirne centre za embalažo, pooblašene s strani lokalne uprave.

2 Vaša mikrovalovna pečica

2.1 Pregled

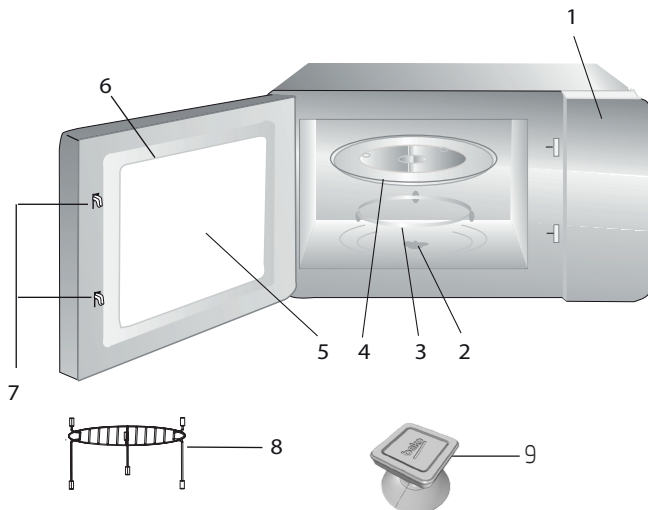

Deli naprave

1. Upravljalna plošča
2. Gred vrtljivega pladnja
3. Podstavek vrtljivega pladnja
4. Stekljeni pladenj
5. Steklo pečice
6. Vrata
7. Sistem varnega zaklepanja vrat
8. Rešetka za žar (samo za funkcijo žara in postavljeno na stekleni pladenj)
9. Vakuumsko dvigalo za ročno odpiranje vrat

2.2 Tehnični podatki

Nazivna moč	230 V~50 Hz, 1450 W (mikrovalovi) 1000 W (žar)
moči	900 W
Delovna frekvenca	2450 MHz
Zunanje dimenzije (H*W*D)	388*595 *400 mm
Prostornina pečice	25 litrov
Neto teža	18,5 kg

Pravice do tehničnih sprememb in sprememb oblikovanja so pridržane.

Oznake na izdelku ali vrednosti, navedene v drugih dokumentih, priloženih izdelku, so vrednosti, pridobljene v laboratorijskih pogojih v skladu z ustreznimi standardi. Te vrednosti se lahko razlikujejo glede na uporabo naprave in pogoje okolja. Vrednosti izhodne moči so preizkušene pri 230V.

2 Vaša mikrovalovna pečica

2.3 Namestitev vrtljivega pladnja

- Nikoli ne postavljajte steklenega pladnja obrnjenega na glavo. Steklenega pladnja nikoli ne smete omejit.
- Med kuhanjem je treba vedno uporabljati stekleni pladenj in podstavek vrtljivega pladnja.
- Za kuhanje morajo biti živila in posoda vedno postavljeni na stekleni pladenj.
- Če stekleni pladenj ali podstavek vrtljivega pladnja počni ali se zlomi, se obrnite na najbližji pooblaščen servisni center.

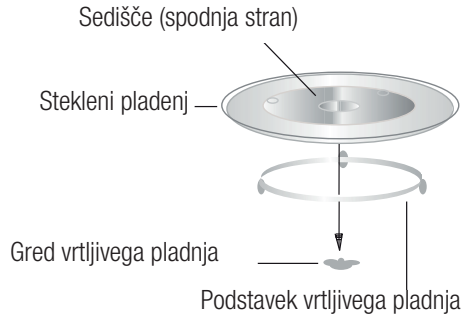

3 Namestitev in priključitev

3.1 Namestitev in priključitev

- Odstranite vso embalažo in pribor. Preverite, ali je pečica nepoškodovana, ali opazite kakršne koli udrtine ali poškodovana vratca. Če opazite poškodbe, pečice ne nameščajte.
- Odstranite zaščitno folijo, ki se nahaja na notranji površini v pečici.
- Ne odstranjujte svetlo rjavega pokrova v pečici, ki varuje magnetron.
- Ta izdelek je zasnovana samo za uporabo v gospodinjstvu.
- Ta pečica je namenjena samo vgradni. Ni namenjen za uporabo na pultu ali za uporabo v omari.
- Prosimo upoštevajte posebna navodila za namestitev.
- Napravo lahko vgradite v 60 cm široko stensko omarico (najmanj 55 cm globoko in 85 cm od tal).
- Naprava je opremljena z vtičem in mora biti priključena samo na pravilno nameščeno ozemljeno vtičnico.
- Omrežna napetost mora ustrezati napetosti, navedeni na tipski ploščici.
- Če po namestitvi vtič ni več dostopen, mora biti na strani namestitve nameščena vsepolna izolacijsko stikalo s kontaktno režo najmanj 3 mm.

- Adapterjev, večsmernih vtičnic in podaljškov ne smete uporabljati. Preobremenitev lahko povzroči požar.



Dostopna površina je med delovanjem lahko vroča.



Napajalnega kabla ne prepletajte ali upogibajte.

3 Namestitev in priključitev

2. Spodnjo stranico zaščitnega okvirja označite v skladu z oznakami "a" na šabloni.

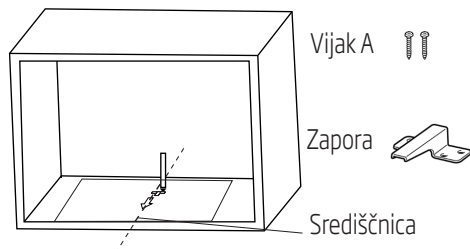

3. Odstranite šablono in pritrдите zaporo z vijakom A.

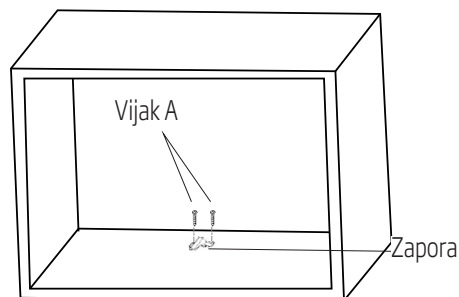

3.2.3 Pritrditev pečice

1. Pečico namestite v zaščitni okvir



Poskrbite, da bo zadnja stran pečice zaklenjena z zaporo.



Napajalnega kabla ne prepletajte ali upogibajte.

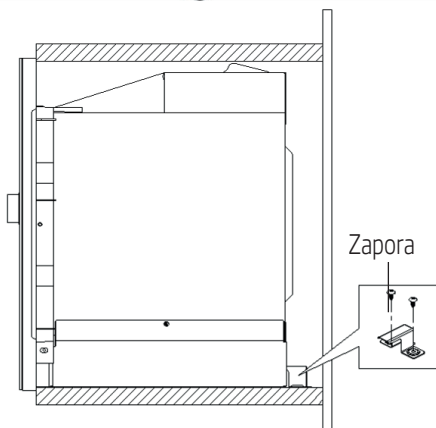
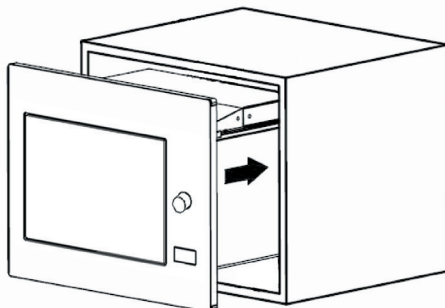

3 Namestitev in priključitev

2. Odprite vrata, pečico pritrdite na zaščitni okvir z vijakom B skozi namestitveno luknjo. Nato pritrdite plastični pokrovček na namestitveno luknjo.

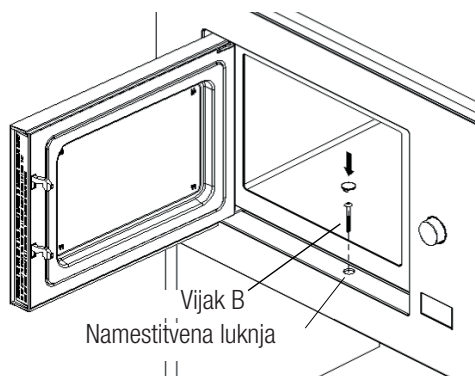

3.3 Radijske motnje



Delovanje mikrovalovne pečice lahko povzroči motnje na radiih, televizorjih in podobnih napravah.

- Pečico postavite čim dlje od radijskih in televizijskih sprejemnikov. Delovanje pečice lahko moti radijski ali televizijski sprejem. 2. Vtičač kabla pečice vtaknite v standardno električno vtičnico. Preverite, ali je napetost in frekvenca električnega omrežja enaka kot je navedena na tipski ploščici.
- V primeru motenj se le te lahko zmanjša ali odpravi s spodaj navedenimi varnostnimi ukrepi:
- Očistite vrata in tesnilno površino pečice.
- Ponovno nastavite smer antene radia ali televizorja.
- Peč prestavite in pri tem bodite pozorni na mesto sprejemnika.
- Mikrovalovno pečico postavite stran od sprejemnika.
- Priključite mikrovalovno pečico na drugo vtičnico, tako da morata biti mikrovalovna pečica in sprejemnik na različnih vodih.

3.4 Načela kuhanja z mikrovalovi

- Hrano skrbno pripravite. Preostale dele položite zunaj posode.
- Bodite pozorni na čas kuhanja. Kuhajte najkrajši določeni čas in po potrebi čas še dodajte. Prekuhana hrana lahko povzroči dim ali opeklino.
- Med kuhanjem hrano pokrijte. Pokrivanje hrane preprečuje pršenje in pomaga, da se hrana enakovredno kuha.
- Med kuhanjem v mikrovalovni pečici obrnite hrano, kot so perutnina in hamburgerji, da pospešite kuhanje te vrste hrane. Večjo hrano, kot je pečenka, je treba vsaj enkrat obrniti.
- Hrano, na primer mesne kroglice, sredi kuhanja obrnite in jih tudi prestavljajte od sredine posode proti zunanji steni.

3.5 Navodila za ozemljitev

Naprava mora biti ozemljena. Ta pečica ima ozemljitveni kabel z ozemljenim vtičem. Napravo morate priključiti na stensko vtičnico, ki je pravilno nameščena in ozemljena. Sistem ozemljitve omogoča preboj električnega toka v primeru kratkega stika in zmanjšuje tveganje električnega udara. Priporočamo uporabo električnega tokokroga, namenjenega za pečico. Delo z visoko napetostjo je nevarno in lahko povzroči požar ali druge nesreče, ki lahko poškodujejo pečico.



OPOZORILO: Zloraba ozemljitvenega vtiča lahko povzroči električni udar.



Če imate kakršna koli vprašanja glede ozemljitve in električnih navodil, se posvetujte s kvalificiranim elektrotehnikom ali serviserjem.

3 Namestititev in priključitev



Proizvajalec in/ali prodajalec ne prevzema nobene odgovornosti za poškodbe ali škodo na pečici, do katerih lahko pride, če se ne upoštevajo postopki za električno priključitev.

3.6 Preizkus pripomočka

Nikoli ne uporabljajte prazne mikrovalovne pečice. Edina izjema je preizkus pripomočka, opisan v naslednjem poglavju. Nekateri nekovinski pripomočki morda niso primerni za uporabo v mikrovalovni pečici. Če niste prepričani, ali je vaš pripomoček primeren za mikrovalovno pečico, lahko opravite naslednji test.

1. Prazen pripomoček, ki ga želite preizkusiti, položite v mikrovalovno pečico s kozarcem, primernim za mikrovalovno pečico, napolnjenim z 250 ml vode.
2. Mikrovalovna pečica naj deluje pri najmočnejši moči 1 minuto.
3. Pazljivo preverite temperaturo pripomočka, ki ga preizkušate. Če je pripomoček segret, ni primeren za uporabo v mikrovalovni pečici.
4. Nikoli ne presežite 1 minute delovanja. Če med to minuto delovanja opazite iskrenje, ustavite mikrovalovno pečico. Pripomočki, ki povzročajo iskrenje, niso primerni za uporabo v mikrovalovni pečici.

Spodnji seznam je splošen vodnik, ki bi vam pomagal pri izbiri ustreznega pripomočka.

Kuhinjski pripomoček	Mikrovalovi	Žar	Kombinacija
Kozarec odporen na vročino	Da	Da	Da
Na temperaturo neobstoječ kozarec	Ne	Ne	Ne
Keramični izdelki odporni na vročino	Da	Da	Da
Plastična posoda, primerna za mikrovalovno pečico	Da	Ne	Ne
Papirnata kuhinjska posoda	Da	Ne	Ne
Kovinski pladenj	Ne	Da	Ne
Kovinska mrežica	Ne	Da	Ne
Aluminijasta folija in folije	Ne	Da	Ne
Penasti materiali	Ne	Ne	Ne

4 Delovanje

4.1 Nadzorna plošča



Mikrovalovi



Žar/Kombinacija



Odtaljevanje glede na čas



Odtaljevanje glede na težo



Časovnik/Ura



Zagon/+30 sekund./
Potrdi



Zaustavitev/Prekinitev

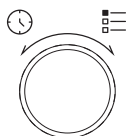

Tipka za odpiranje vrat

4.2 Navodila za uporabo

4.2.1 Nastavitev časa

Ko je mikrovalovna pečica pod napetostjo, se na LED zaslonu prikaže "0:00" in zvočni signal enkrat zazvoni.

1. Dvakrat pritisnite "🕒" in številke za ure bodo začele utripati.
2. Obrnite "💡", da nastavite uro; vnesena vrednost naj bo med 0 in 23.
3. Pritisnite "🕒" in številke za minute bodo začele utripati.
4. Obrnite "💡", da nastavite minute; vnesena vrednost naj bo med 0 in 59.
5. Pritisnite "🕒", da zaključite nastavitve časa. Simbol "⏸" utripa, in ura bo svetila.



Če med nastavitvijo časa pritisnete "⏸", se pečica samodejno vrne v prejšnji način.







4.2.2 Kuhanje z mikrovalovno pečico

1. Pritisnite "🔥" in na LED zaslonu se prikaže "P100".
2. Pritisnite "🔥" še enkrat in zavrtite "💡", da izberete zeleno moč. Vsakič, ko pritisnete tipko, se po tem zaporedju prikaže, "P100", "P80", "P50", "P30" ali "P10".
3. Za potrditev pritisnite "▶" in obrnite "💡", da nastavite čas kuhanja na vrednost med 0:05 in 95:00.
4. Za začetek kuhanja znova pritisnite "▶".



Primer: Če želite za 20 minutno kuhanje uporabljati 80% moči mikrovalov, lahko pečico upravljate z naslednjimi koraki.

4 Delovanje

- Enkrat pritisnite  in na zaslonu se prikaže "P100".
- Znova pritisnite  in zavrtite , da nastavite 80% moči mikrovalov.
- Za potrditev pritisnite  in na zaslonu se prikaže "P 80".
- Zavrtite , da prilagodite čas kuhanja, dokler pečica ne prikaže "20:00".
- Za začetek kuhanja pritisnite .





Koraki za prilagoditev časa so naslednji:

Nastavitev trajanja	Povečanje
0-1 minuta	5 sekund
1-5 minut	10 sekund
5-10 minut	30 sekund
10-30 minut	1 minuta
30-95 minut	5 minut

Navodila za tipkovnico mikrovalovne pečice

Vrstni red	Zaslon	Moč mikrovalov
1	P100	100%
2	P80	80%
3	P50	50%
4	P30	30%
5	P10	10%







4.3 Kuhanje z žarom ali kombiniranim načinom

- Pritisnite  in na LED zaslonu se prikaže "G". Večkrat pritisnite  ali zavrtite , da izberete zeleno moč. Vsakič, ko pritisnete tipko, se po tem zaporedju prikaže, "G", "C-1" ali "C-2".
- Za potrditev pritisnite  in obrnite , da nastavite čas kuhanja na vrednost med 0:05 in 95:00.

- Za začetek kuhanja znova pritisnite .



Primer: Če želite za 10 minutno kuhanje uporabljati 55% moči mikrovalov in 45% moči žara(C-1), lahko pečico upravljate z naslednjimi koraki.

- Enkrat pritisnite  in na zaslonu se prikaže "G".
- Znova pritisnite  ali zavrtite , da izberete Combination 1(Kombinacija 1).
- Za potrditev pritisnite  in na zaslonu se prikaže "C-1".
- Zavrtite , da prilagodite čas kuhanja, dokler pečica ne prikaže "10:00".
- Za začetek kuhanja pritisnite .

Navodila za tipkovnico (žar/kombinacija)

Vrstni red	Zaslon	Moč mikrovalov	Žar Moč
1	G	0%	100%
2	C-1	55%	45%
3	C-2	36%	64%





Ko preteče polovico časa pečenja na žaru, pečica dvakrat zapiska, kar je normalno. Za boljši učinek pečenja hrane na žaru obrnite hrano, zaprite vrata in za nadaljevanje pečenja pritisnite . Če ne izvedete nobenega postopka, pečica nadaljuje s pečenjem.

4.4 Hiter začetek

- V stanju pripravljenosti pritisnite , da začnete kuhati s 100% močjo mikrovalov. Vsakič, ko pritisnete tipko, se bo čas kuhanja povečal za 30 sekund, največ do 95 minut.



4 Delovanje

- Pri kuhanju z mikrovalovi, žarom in kombiniranim kuhanju ali odtajanju po časovnih načinih, se čas kuhanja poveča za 30 sekund vsakič, ko pritisnete .
- V stanju pripravljenosti zavrtite  v nasprotni smeri urnega kazalca, da nastavite čas kuhanja za kuhanje s 100% močjo mikrovalov in pritisnite , da začne kuhati.





V samodejnem meniju in načinu odtaljevanja, pritisek na  ne bo podaljšal čas kuhanja.

4.5 Odtaljevanje glede na čas



- Enkrat pritisnite .
- Zavrtite , da izberete čas odtaljevanja. Najdaljši čas je 95 minut.
- Za začetek odtaljevanja pritisnite . Moč odtaljevanja je P30 in je ni mogoče spremeniti.

4.6 Odtaljevanje glede na težo

- Enkrat pritisnite .
- Zavrtite , da izberete težo hrane od 100 do 2000 g.
- Za začetek odtaljevanja pritisnite .

4.7 Časovnik (števec)

Vaša pečica je opremljena z samodejnim števcem, ki ni povezan s funkcijami pečice in ga lahko v kuhinji uporabljate ločeno (lahko ga nastavite na največ 95 minut.)

- Enkrat pritisnite  in na LED zaslonu se prikaže 00:00.
- Zavrtite , da vnesete ustrezen čas.
- Pritisnite , da potrdite nastavev.





- Ko odštevanje od vnesenega časa doseže 00:00, zvočni signal zazvoni petkrat. Če je čas nastavljen (24-urni sistem), se bo na LED zaslonu prikazal trenutni čas.

S pritiskom  lahko kadarkoli prekinete časovnik.







Kuhinjski časovnik deluje drugače kot 24-urni sistem. Kuhinjski časovnik je samo časovnik.

4.8 Meni Samodejno



- Zavrtite  v smeri urinega kazalca, da izberete željeni meni. Prikazani bodo meniji med "A-1" in "A-8", poimensko pa pica, meso, zelenjava, testenine, krompir, riba, pijača in kockice.
- Za potrditev pritisnite .
- Zavrtite , da izberete privzeto težo glede na grafikon menija.
- Za začetek kuhanja pritisnite .









Primer: Če želite uporabiti "Meni Samodejno" za kuhanje 350 g rib:

- Zavrtite  v smeri urinega kazalca dokler se na zaslonu ne prikaže "A-6".
- Za potrditev pritisnite .
- Zavrtite , da izberete težo rib, dokler se na zaslonu ne prikaže "350".
- Za začetek kuhanja pritisnite .

Samodejno kuhanje

Meni	Teža	Zaslon
 A-1 Pizza	200 g	200
	400 g	400
 A-2 Meso	250 g	250
	350 g	350
	450 g	450

4 Delovanje







 A-3 Zelenjava	200 g	200
	300 g	300
	400 g	400
 A-4 Testenine	50 g (z 450ml mrzle vode)	50
	100 g (z 800 ml mrzle vode)	100
 A-5 Krompir	200 g	200
	400 g	400
	600 g	600
 A-6 Riba	250 g	250
	350 g	350
	450 g	450
 A-7 Pijača	1 kozarec (120 ml)	1
	2 kozarca (240 ml)	2
	3 kozarca (360 ml)	3
 A-8 Kokice	50 g	50
	100 g	100

4.9 Kuhanje v več korakih

Za kuhanje lahko nastavite največ 2 koraka. Če je pri kuhanju v več korakih, en korak odtaljevanje, mora le ta biti prvi korak.





Če želite hrano odtajati 5 minut, in nato 7 minut kuhati z 80% moči mikrovalov, izvedite naslednje korake:

1. Enkrat pritisnite .
2. Zavrtite , da izberete čas odtaljevanja, dokler se na zaslonu ne prikaže "5:00".
3. Enkrat pritisnite  in na zaslonu se prikaže "P100".
4. Znova pritisnite  in zavrtite , da nastavite 80% moči mikrovalov.
5. Za potrditev pritisnite  in na zaslonu se prikaže "P 80".

6. Zavrtite , da prilagodite čas kuhanja, dokler pečica ne prikaže "07:00".



7. Za začetek kuhanja pritisnite . Za prvi korak se enkrat oglasi zvočni signal in začne se odštevanje časa odtaljevanja. Ko preide v drugi korak se zvočni signal znova enkrat oglasi. Po zaključku kuhanja se zvočni signal oglasi 5 krat.

4.10 Funkcija poizvedbe

1. V načinu mikrovalovi, žar in kombinacija pritisnite  ali  in za 3 sekunde se prikaže trenutna stopnja moči. Po 3 sekundah se pečica vrne v prejšnji način.

2. Med kuhanjem pritisnite  in za 3 sekunde se prikaže trenutni čas.

4.11 Varnostna zapora za otroke

1. **Zaklepanje:** V stanju pripravljenosti za 3 sekunde pritisnite  in zvočni signal označi, da je varnostna zapora za otroke aktivirana. Če je čas že nastavljen, bo prikazan tudi trenutni čas; v nasprotnem primeru se na zaslonu LED prikaže .

2. **Odklepanje:** Če želite onemogočiti varnostno zaporo za otroke, za 3 sekunde pritisnite  in zaslišal se bo dolg pisk "beep", ki označuje, da je varnostna zapora za otroke prekinjena.

4.12 Odpiranje vrat pečice

Pritisnite  in vrata pečice se bodo odprla.



Če vrat ni mogoče odpreti s tipko  (npr. zaradi izpada električne energije), lahko vrata odprete s vakuumskim dvigalom za ročno odpiranje vrat.

5 Čiščenje in vzdrževanje

5.1 Čiščenje



OPOZORILO: Za čiščenje naprave ne uporabljajte bencina, topil ali abrazivnih čistil, kovinskih predmetov ali trdih krtač.



OPOZORILO: Naprave ali njenega napajalnega kabla nikoli ne potaplajte v vodo ali kakršno koli drugo tekočino.

1. Izklopite napravo in jo izključite iz zidne vtičnice.
2. Počakajte, da se naprava popolnoma ohladi.
3. Naj bo notranjost pečice čista. Ko se hrana ali razlita tekočina prilepi na stene pečice, obrišite z vlažno krpo. Če se pečica resnično umaže, lahko uporabite blago čistilno sredstvo. Izogibajte se uporabi razpršil in drugih agresivnih čistilnih sredstev, saj lahko povzročijo madeže in neprosojnost na površini vratc.
4. Zunanje površine pečice čistite z vlažno krpo. Pazite, da ne pride do vdora vode v prezračevalne odprtine, da ne poškodujete živih delov v notranjosti pečice.
5. Redno brišite obe strani vratc in steklo, tesnila vratc in dele v bližini tesnil z vlažno krpo, da odstranite madeže razlitja. Ne uporabljajte abrazivnih čistilnih sredstev.
6. Pazite, da se upravljalna plošča ne zmoči. Čistite samo z mehko, vlažno krpo. Pustite vratca pečice odprta, da preprečite nenamerno delovanje med čiščenjem upravljalne plošče.
7. Če se znotraj ali okoli vratc pečice nabere para, jo obrišite z mehko krpo. Do tega lahko pride, ko mikrovalovna pečica deluje pod zelo vlažnimi pogoji. To je običajno.
8. V nekaterih primerih boste morali odstraniti stekleni pladenj za čiščenje. Operite pladenj v topli milnici ali v pomivalnem stroju.
9. Ležajni obroč in dno pečice je treba redno čistiti, da se izognemo pretiranemu hrupu.
10. Dovolj je, da spodnjo površino pečice obrišete z blagim čistilnim sredstvom. Ležajni obroč lahko operete v topli milnici ali v pomivalnem stroju. Ko odstranite ležajni obroč iz notranjega dna pečice zaradi čiščenja, bodite pozorni, da ga vrnete v pravilni položaj.
11. Če želite odstraniti neprijetne vonjave v pečici, vanjo postavite globoko posodo, ki je primerna za uporabo v mikrovalovni pečici, vanjo pa dajte kozarec vode, soka in limonin olupek ter pustite pečico delovati 5 minut v načinu mikrovalovne pečice. Nato pa obrišite do suhega z mehko krpo.
12. Ko je treba zamenjati lučko pečice, se obrnite na pooblaščen servis.
13. Redno čistite pečico in iz nje odstranjujte ostanke hrane. Če pečica ni čista, lahko pride do napak na površini, ki lahko vplivajo na življenjski cikel naprave in povzročijo nevarna tveganja.
14. Te naprave ne odlagajte skupaj z gospodinjstskimi odpadki; stare pečice je treba odpeljati na posebne zbirne centre, ki jih zagotovijo proizvajalci.
15. Ko se mikrovalovna pečica uporablja v funkciji žara, lahko pride do majhne količine dima in vonja, ki po določenem času uporabe izgine.

5.2 Shranjevanje

- Če naprave ne želite uporabljati dlje časa, jo skrbno shranite.
- Prepričajte se, da je naprava izključena iz omrežja, ohlajena in popolnoma suha.
- Napravo hranite na hladnem in suhem mestu.
- Napravo shranjujte izven dosega otrok.

5.3 Rokovanje in transport

- Med rokovanjem in prevozom prenašajte napravo v originalni embalaži. Embalaža napravo varuje pred fizičnimi poškodbami.
- Na napravo ali embalažo ne polagajte težkih bremen. Naprava se lahko poškoduje.
- Če vam naprava pade na tla, ne bo več delovala in je lahko trajno poškodovana.

6 Odpravljanje težav

Običajno	
Mikrovalovna pečica moti sprejem televizije	Radijski in TV sprejem lahko moti delovanje mikrovalovne pečice. Podobno je motnjam, ki jih povzročajo majhne električne naprave, kot so mešalnik, sesalnik in električni ventilator. To je normalno.
Svetloba pečice je zasenčena	Pri kuhanju z majhno močjo mikrovalov je lahko svetloba v pečici zasenčena. To je normalno.
Na vratih se nabira para, iz prezračevalnih kanalov prihaja vroč zrak	Med kuhanjem lahko para izhaja iz hrane. Večina te pare bo izparela iz prezračevalnih kanalov. Toda nekaj se jo lahko kopiči na hladnem, kot so vrata pečice. To je normalno.
Pečica je začela delovati po naključju, brez hrane.	Naprave ni dovoljeno zagnati brez hrane. Zelo je nevarno.

Težava	Možni razlog	Rešitev
Pečice ni mogoče zagnati.	1) Napajalni kabel ni pravilno priključen.	Izključite. Nato po 10 sekundah ponovno priključite.
	2) Pregorela je varovalka ali aktiviran je odklopnik.	Zamenjajte varovalko ali ponastavite odklopnik (popravilo naj izvede strokovno osebje našega podjetja).
	3) Težave z vtičnico.	Preizkusite vtičnico z drugimi električnimi napravami.
Pečica ne greje.	4) Vrata niso pravilno zaprta.	Pravilno zaprite vrata.
Stekleni vrtljivi pladenj oddaja zvok, ko mikrovalovna pečica deluje	5) Vrtljivi pladenj in dno pečice sta umazana.	Za čiščenje umazanih delov glejte poglavje "Čiščenje in vzdrževanje".
Pečica prikazuje napako E-3 in ne deluje	6) Vrata pečice se ne odpirajo (zaradi ovire pred vrati, nizke napetosti itd.)	Izključite. Nato po 10 sekundah ponovno priključite.

Najskôr si prečítajte tento návod!

Vážení zákazníci,

Ďakujeme Vám, že ste si zvolili spotrebič Beko. Dúfame, že z vášho produktu, ktorý bol vyrobený pomocou vysoko kvalitnej a najmodernejšej technológie, získate najlepšie výsledky. Z tohto dôvodu si pred použitím zariadenia pozorne prečítajte celú používateľskú príručku a všetky ďalšie sprievodné dokumenty a uschovajte ich ako referenciu pre budúce použitie. Ak produkt odovzdáte niekomu inému, odovzdajte mu tiež návod na použitie. Postupujte podľa všetkých varovaní a informácií uvedených v používateľskej príručke.

Významy symbolov

V tlačidlá rôznych častiach tohto návodu sa používajú nasledovné symboly:

	Dôležité informácie a užitočné rady o použití.
--	--

	Varovanie pred nebezpečnými situáciami v súvislosti so bezpečnosťou života a majetku.
--	---

	Varovanie pred horúcimi povrchmi.
--	-----------------------------------

	Varovanie pred zásahom elektrickým prúdom.
--	--



Tento produkt bol vyrobený v moderných závodoch šetrných k životnému prostrediu bez poškodzovania prírody.

1 Dôležité bezpečnostné a environmentálne pokyny

Dôležité bezpečnostné pokyny si pozorne prečítajte a uchovajte do budúcnosti

1.1 Bezpečnostné upozornenia

Táto časť obsahuje bezpečnostné pokyny, ktoré vám pomôžu chrániť sa pred rizikom vzniku požiaru, vystaveniu sa uniknutej mikrovlnnej energii, fyzickým zraneniam alebo škodám na majetku. Nedodržanie týchto pokynov ruší záruku.

- Mikrovlnné rúry značky Beko sú v súlade s platnými bezpečnostnými štandardmi. V prípade akéhokoľvek poškodenia spotrebiča alebo napájacieho kábla je nevyhnutné ho dať opraviť predajcovi, servisnému stredisku alebo odborníkovi čo podobnému oprávnenému poskytovateľovi služieb, čím sa predíde akémukoľvek nebezpečenstvu. Chybná alebo neodborná oprava môže byť nebezpečná a pre používateľa predstavuje riziko.
- Toto zariadenie je určené pre použitie v domácnosti a v podobných podmienkach, ako sú napríklad:

- Kuchynské miestnosti pre personál v obchodoch, kanceláriách a v iných pracovných prostrediach;
- Farmové domy
- Pre hotelových hostí a iné typy obytných prostredí;
- V ubytovacích zariadeniach typu bed and breakfast;
- Nie je určená na priemyselné alebo laboratórne využitie.
- Nepokúšajte sa spustiť rúru, ak sú otvorené jej dvierka; inak by ste mohli byť vystavení škodlivej mikrovlnnej energii. Bezpečnostné zámky neblokujte ani nepozmeňujte.
- Mikrovlnná rúra je určená na ohrev jedál a nápojov. Sušenie potravín alebo odevov a ohrev otepľovacích podložiek, papúč, špongií, vlhkej handričky a podobne môže viesť k riziku poranenia, vznietenia alebo požiaru.
- Medzi prednú stranu a dvierka rúry nedávajte žiadne predmety. Dbajte na to, aby sa na uzatváracích plochách nemohli hromadiť zvyšky nečistôt alebo čistiacich prostriedkov.

1 Dôležité bezpečnostné a environmentálne pokyny

- Všetky servisné práce spojené s odstránením krytu, ktorý poskytuje ochranu pred vystavením mikrovlnnej energii, musia vykonávať autorizované osoby / servis. Akýkoľvek iný prístup je nebezpečný.
- Váš výrobok je určený na pečenie, ohrievanie a rozmrazovanie jedál doma. Nesmie sa používať na komerčné účely.
- Vaša rúra nie je navrhnutá na sušenie žiadnej živej bytosti.
- Nepoužívajte prístroj na sušenie odevov alebo kuchynských utierok.
- Nepoužívajte tento spotrebič vonku, v kúpeľni, vo vlhkom prostredí alebo na miestach, kde môže byť navlhčený.
- Za škody vzniknuté v dôsledku nesprávneho použitia alebo nesprávneho zaobchádzania so spotrebičom sa nepreberá zodpovednosť ani neposkytuje záruka.
- Prístroj nikdy svojpomocne nerozoberajte. Za škody spôsobené nesprávnou manipuláciou sa neakceptujú žiadne nároky na záruku.
- Používajte výlučne originálne diely alebo diely odporúčané výrobcom.
- Pokiaľ je spotrebič v prevádzke, ne nechávajte ho bez dozoru.
- Spotrebič vždy používajte na stabilnom, rovnom, čistom, suchom a nekĺzavom povrchu.
- Toto zariadenie nesmie byť prevádzkované s externým časovačom alebo so samostatným systémom diaľkového ovládania.
- Pred prvým použitím spotrebiča očistite všetky jeho časti. Prečítajte si podrobnosti v časti "Čistenie a údržba".
- Spotrebič používajte výlučne na účely opísané v tomto návode.
- Spotrebič sa počas prevádzky značne zahreje. Dbajte na to, aby ste sa nedotkli horúcich častí rúry.
- Nepoužívajte rúru prázdnu.
- Kuchynský riad sa môže zahriať v dôsledku tepla prenášaného z ohriateho jedla na riad. Možno budete potrebovať kuchynské rukavice.
- Skontrolujte nádoby, či sú vhodné na použitie v mikrovlnných rúrach.
- Neumiestňujte rúru na kachle alebo iné zariadenie generujúce teplo. V opačnom prípade by mohlo dôjsť k jeho poškodeniu a zrušeniu platnosti záruky.
- Po otvorení pokrmov alebo fólie po upečení jedla môže unikať para.

1 Dôležité bezpečnostné a environmentálne pokyny

- Spotrebič a jeho prístupné povrchy môžu byť pri používaní veľmi horúce.
- Dvere a vonkajšie sklo môžu byť pri používaní prístroja veľmi horúce.
- Dbajte na to, aby vaša elektrická sieť vyhovovala údajom uvedeným na typovom štítku spotrebiča.
- Jediným spôsobom, ako odpojiť spotrebič od zdroja napájania, je vytiahnuť sieťovú zástrčku zo zásuvky.
- Spotrebič používajte výlučne v uzemnenej zásuvke.
- Spotrebič nepoužívajte v prípade, ak je poškodený napájací kábel či samotný spotrebič.
- Nepoužívajte tento prístroj s predlžovacím káblom.
- Nikdy sa nedotýkajte prístroja alebo jeho zástrčky vlhkými alebo mokrymi rukami.
- Spotrebič umiestnite spôsobom, aby bola zásuvka vždy prístupná.
- Dávajte pozor, aby nedošlo k poškodeniu napájacieho kábla jeho stláčaním, ohýbaním či trením o ostré hrany. Napájací kábel uchovávajte mimo horúce povrchy a priamy oheň.
- Zaisťujte, aby nehrozilo, že by ste mohli náhodne potiahnuť napájací kábel alebo o neho niekto zakopnúť, keď je prístroj v prevádzke.
- Spotrebič pred každým čistením a v období nepoužívania odpojte.
- Neťahajte za napájací kábel prístroja, aby ste ho odpojili od zdroja napájania, a nikdy ho neobvívajte okolo prístroja.
- Neponárajte prístroj, napájací kábel alebo sieťovú zástrčku do vody alebo iných tekutín. Nedržte ho pod tečúcou vodou.
- Pri ohreve potravín v plastových alebo papierových nádobách, sledujte rúru vzhľadom k možnosti vznietenia.
- Pred vložením vreciek do rúry odstráňte drôtené šnúrky a / alebo kovové rúčky z papierových alebo plastových vreciek.
- Ak spozorujete dym, vypnite alebo odpojte prístroj zo zásuvky, ak je to bezpečné, a nechajte dvierka zatvorené, aby nedošlo k potlačeniu ohňa.
- Mikrovlnnú rúru nepoužívajte na skladovanie. Pokiaľ rúru nepoužívate, nenechávajte v nej papierové predmety, kuchynský materiál ani potraviny.
- Obsah dojčenských fľaš a nádob s detským jedlom premiešajte alebo pretrepte a pred spotrebou skontrolujte ich teplotu, aby nedošlo k popáleniu.

1 Dôležité bezpečnostné a environmentálne pokyny

- Toto zariadenie je zariadenie Skupiny 2 triedy B ISM. Skupina 2 obsahuje všetky zariadenia ISM (priemyselné, vedecké a lekárske), v ktorých sa zámerne generuje a/alebo používa rádiový frekvenčný výkon alebo sa používa vo forme elektromagnetického žiarenia na spracovanie materiálu, a zariadenie na eróziu iskier.
 - Zariadenie triedy B je vhodné na použitie v domácich zariadeniach a zariadeniach priamo pripojených k nízkonapäťovej napájacej sieti.
 - V rúre nepoužívajte kuchynský olej. Horúci olej môže poškodiť komponenty a materiály rúry a môže dokonca spôsobiť popáleniny.
 - Prepichnete jedlo s hustou kôrkou, ako sú zemiaky, cukety, jablká a gaštany.
 - Spotrebič musí byť umiestnený tak, aby jeho zadná strana smerovala k stene.
 - Pred premiestnením prístroja zaistite otočný tanier, aby nedošlo k jeho poškodeniu.
 - V mikrovlnnej rúre nezohrievajte vajcia v škrupine a celé natvrdo upečené vajcia, pretože môžu explodovať, a to aj po skončení mikrovlnného ohrevu.
- VÝSTRAHA:** Ak sú dvierka alebo tesnenie dvierok poškodené, nepoužívajte rúru, kým nebude opravená kvalifikovanou osobou.
- VÝSTRAHA:** Pre iné, ako kompetentné osoby je nebezpečné vykonávať akúkoľvek údržbu alebo opravy, ktoré zahŕňajú odstránenie krytu, ktorý poskytuje ochranu pred vystavením mikrovlnnej energii.
- VÝSTRAHA:** Tekutiny a iné potraviny sa nesmú ohrievať v uzavretých nádobách, pretože sú náchylné na explóziu.
- Rúru pravidelne čistíte a odstraňujte akékoľvek zvyšky jedla.
 - Nad horným povrchom rúry by mal byť voľný priestor minimálne 20 cm.
 - Potraviny príliš neprevarujte; inak môžete spôsobiť požiar.
 - Na čistenie prístroja nepoužívajte chemikálie a parné čističe.
 - Pri používaní v blízkosti detí a osôb s obmedzenými fyzickými, zmyslovými alebo duševnými schopnosťami sa vyžaduje mimoriadna opatrnosť.

1 Dôležité bezpečnostné a environmentálne pokyny

- Toto zariadenie môžu používať deti vo veku 8 rokov a viac a osoby s obmedzenými fyzickými, zmyslovými alebo mentálnymi schopnosťami alebo osoby, ktoré nemajú vedomosti a skúsenosti, pokiaľ sú pod dozorom ohľadom bezpečného používania. výrobku alebo sú primerane poučení alebo rozumejú rizikám používania výrobku. S týmto spotrebičom sa nesmú hrať deti. Čistenie a údržbu zariadenia by nemali vykonávať deti, pokiaľ nie sú kontrolované staršími.
- **Nebezpečenstvo udusení!** Všetky obalové materiály uchovávajúte mimo dosahu detí.
- Kvôli nadmernému teplu, ktoré vzniká v grilovacích a kombinovaných režimoch, deťom dovoľte používať tieto režimy iba pod dohľadom dospelšej osoby.
- Udržujte produkt a jeho napájací kábel tak, aby k nim nemali prístup deti do 8 rokov.
- Nevarte jedlo priamo na sklennom podnose. Pred vložením do rúry vložte jedlo do/na príslušné kuchynské náradie.
- Počas mikrovlnného pečenia nie sú povolené kovové nádoby na jedlo a nápoje. V opačnom prípade môže dôjsť k iskreniu.
- Mikrovlnná rúra nesmie byť umiestnená v skrinke, ktorá nie je v súlade s pokynmi na inštaláciu.
- Mikrovlnná rúra je určená iba pre použitie ako zabudovaná.
- Ak sa vstavané spotrebiče používajú vo výške najmenej 900 mm nad podlahou, je treba dávať pozor, aby ste pri vyberaní nádob z prístroja nevytlačili otočný tanier.
- Ak je zabudovaný výrobok v skrinke s dverami, musí sa s výrobkom pracovať s otvorenými dverami skrinky.

1.2 Súlad so smernicou OEEZ a Odstránenie odpadov výrobku:

Tento výrobok spĺňa požiadavky smernice WEEE EU (2012/19/EU). Tento výrobok nesie symbol klasifikácie pre odpad z elektrických a elektronických zariadení (WEEE).



Tento symbol znamená, že na konci svojej životnosti sa tento výrobok nesmie likvidovať spolu s ostatným domovým odpadom. Použitie zariadenie sa musí odniesť na oficiálne zberné miesto na recykláciu elektrických a elektronických zariadení. Ak chcete nájsť tieto miesta zberu, obráťte sa na miestne úrady alebo na predajcu, u ktorého bol produkt zakúpený. Každá domácnosť plní dôležitú úlohu pri zhodnocovaní a recyklácii starých zariadení pri zhodnocovaní a recyklácii starých zariadení. Správna likvidácia použitého spotrebiča pomáha predchádzať možným negatívnym následkom pre životné prostredie a ľudské zdravie.

1 Dôležité bezpečnostné a environmentálne pokyny

1.3 Súlad so smernicou RoHS

Vami zakúpený produkt spĺňa požiadavky smernice RoHS EÚ (2011/65/EÚ). Neobsahuje škodlivé a zakázané látky uvedené v smernici.

1.4 Informácie o balení.



Obalové materiály výrobku sú vyrobené z recyklovateľných materiálov v súlade s našimi národnými predpismi o životnom prostredí. Nevyhadzujte obalové materiály spolu s domácimi alebo inými odpadmi. Vezmite ich do zberných miest pre obalové materiály určené miestnymi orgánmi.

2 Vaša mikrovlnná rúra

2.1 Prehľad

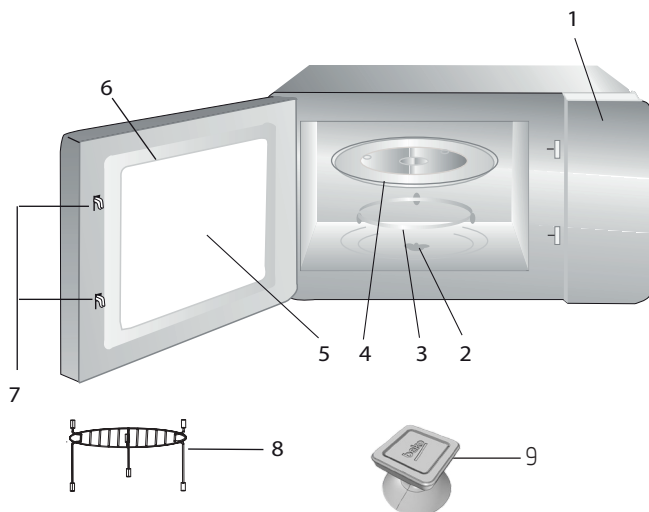

Ovládacie prvky a časti

1. Ovládacie panel
2. Hriadel' taniera
3. Otočná podpora
4. Sklenený plech
5. Okienko rúry
6. Skupina dverí
7. Bezpečnostný blokovací systém dverí
8. Rošt na grilovanie (používa sa iba pri grilovaní a je položený na sklenenej táčke)
9. Vákuový zdvihák pre ručné otváranie dverí

2.2 Technické údaje

Spotreba elektrickej energie	230 V~50 Hz, 1450 W (mikrovlna) 1 000 W (gril)
Výstup	900 W
Pracovná frekvencia	2450 MHz
Vonkajšie rozmery (V * Š * H)	388*595 *400 mm
Kapacita rúry	25 litrov
Netto hmotnosť	18,5 kg

Technické práva a práva na zmeny dizajnu sú vyhradené.

Značky na prístroji alebo hodnoty uvedené v iných dokumentoch dodávaných s výrobkom sú hodnotami získanými za laboratórnych podmienok podľa príslušných noriem. Tieto hodnoty sa môžu líšiť v závislosti od používania prístroja a okolitých podmienok. Hodnoty výkonu sa testujú pri 230V.

2 Vaša mikrovlnná rúra

2.3 Inštalácia otočného taniera

- Nikdy neumiestňujte sklenený podnos hore nohami. Sklenený podnos nesmie byť obmedzovaný.
- Počas pečenia musí byť vždy použitá sklenená tácka aj podpera otočného taniera.
- Všetko jedlo a nádoby s jedlom musia byť pri pečení položené na sklenenom podnose.
- Ak sklenený podnos alebo podnos otočného taniera prasknú alebo sa zlomia, obráťte sa na najbližšie autorizované servisné stredisko.

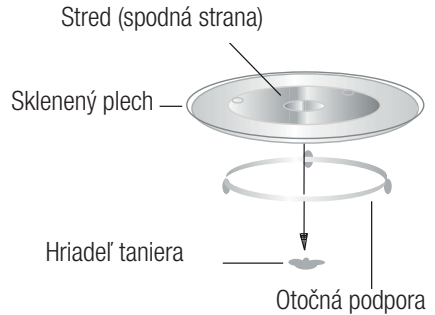

3 Inštalácia a pripojenie

3.1 Inštalácia a pripojenie

- Odstráňte všetok obalový materiál a príslušenstvo. Skontrolujte rúru pre zistenie akýchkoľvek poškodení ako sú vtlaky alebo rozbité dvere. Neinštalujte rúru, ak je poškodená.
- Odstráňte ochrannú fóliu z povrchu skrine mikrovlnnej rúry.
- Neodstraňujte svetlo hnedý Mica kryt, ktorý je pripojený k rúre pre ochranu magnetronu.
- Toto zariadenie je určené len na domáce použitie.
- Táto rúra je určená iba pre použitie ako zabudovaná. Nie je určená pre použitie na prepážkach alebo pre použitie vo vnútri skrine.
- Dodržujte špeciálne pokyny pre inštaláciu.
- Spotrebič môže byť inštalovaný do 60 cm širokej nástennej skrine (najmenej 55 cm hlboko a 85 cm nad podlahou).
- Spotrebič je vybavený zástrčkou a môže byť pripojený iba k riadne inštalovanej zásuvke s uzemneným kontaktom.
- Sieťové napätie musí zodpovedať napätiu uvedeného na typovom štítku.

- Ak zástrčka po inštalácii už nie je prístupná, na inštalačnej strane musí byť k dispozícii zariadenia na odpojenie všetkých pólov so vzdialenosťou kontaktov najmenej 3 mm.
- Nesmú sa používať viacnásobné zásuvky a predlžovacie káble. Preťaženie môže spôsobiť nebezpečenstvo požiaru.



Prístupné časti sa počas používania môžu zahrievať.



Nezachytávajújte alebo ohýňajte napájací kábel.

3 Inštalácia a pripojenie

3.2 Zabudovaná inštalácia

3.2.1 Rozmery nábytku pre zabudovanú inštaláciu

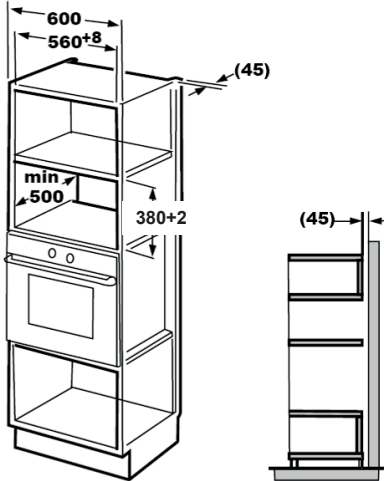

3.2.2 Príprava skrine

1. Prečítajte si pokyny na šablónu spodnej skrinky a vložte šablónu na spodnú rovinu skrinky.

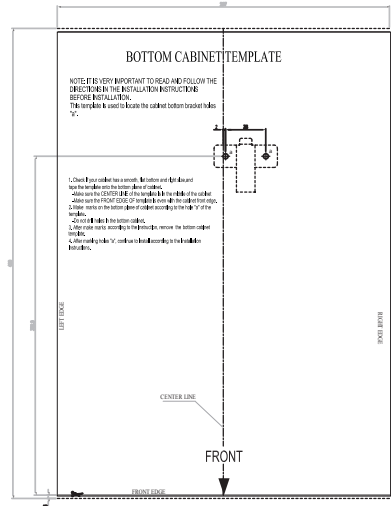
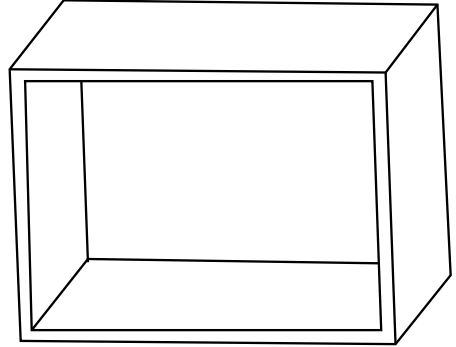

3 Inštalácia a pripojenie

2. Urobte značky na spodnej rovine skrine podľa označenia "a" na šablóne.

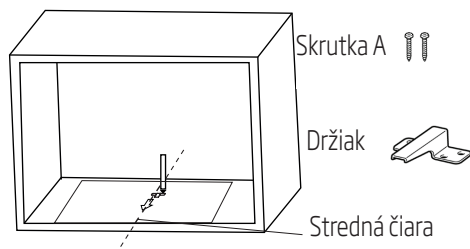

3. Odstráňte spodnú šablónu skrine a upevnite držiak so skrutkou A.

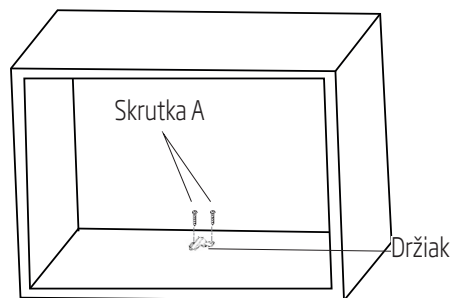

3.2.3 Upevnenie rúry

1. Inštalujte rúru do skrinky.



Uistite sa, že zadná časť rúry je uzamknutá držiakom.



Nezachytávajújte alebo ohýňajte napájací kábel

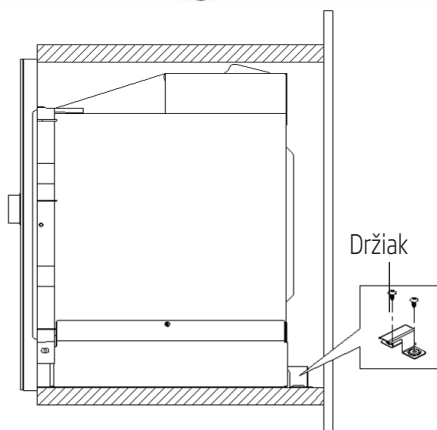
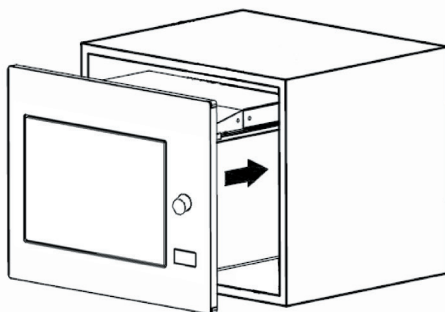

3 Inštalácia a pripojenie

2. Otvorte dvere, nasad'te rúru do skrinky so skrutkou B, cez inštaláčny otvor. Potom upevnite plastový zakrývaci kryt na inštaláčny otvor.

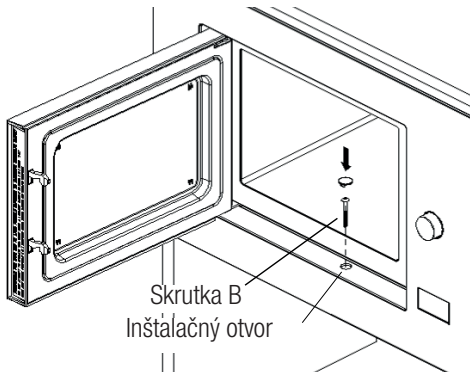

3.3 Rádiové rušenie



Prevádzka mikrovlnnej rúry môže spôsobiť rušenie rádii, televízorov a podobných zariadení.

- Rúru umiestnite čo najďalej od rádii a televízorov. Prevádzka mikrovlnnej rúry môže spôsobiť rušenie vášho rozhlasového alebo televízneho príjmu. 2. Zapojte rúru do štandardnej zásuvky v domácnosti. Uistite sa, že napätie a frekvencia sú rovnaké ako napätie a frekvencia na typovom štítiku.
- V prípade rušenia je toto rušenie možné znížiť alebo eliminovať vykonaním preventívnych opatrení uvedených nižšie:
- Vyčistite dvierka a tesniaci povrch rúry.
- Znovu nastavte smer antény rádia alebo TV.
- Premiestnite rúru na základe umiestnenia prijímača.
- Umiestnite mikrovlnnú rúru ďalej od prijímača.
- Zapojte mikrovlnnú rúru do inej zásuvky, aby mikrovlnná rúra a prijímač boli na rôznych vedeniach.

3.4 Zásady pečenia v mikrovlnnej rúre

- Pripravujte jedlo opatrne. Zvyšné časti položte na vonkajšiu stranu misky.
- Venujte pozornosť času pečenia. Pečte v čo najkratšom čase a podľa potreby pridajte čas. Prepečené jedlo môže spôsobiť dym alebo sa spáliť.
- Počas varenia jedlo zakryte. Zakrytie pokrmu zabráni vystrieknutiu a zabezpečí rovnomerné uvarenie pokrmu.
- Počas varenia v mikrovlnnej rúre obráťte jedlo ako hydina a hamburgery, pre urýchlenie pečenia tohto druhu jedla. Väčšie jedlo, ako napr. pečienka, musíte aspoň raz obrátiť.
- V polovici pečenia jedlo, ako napríklad fašírky, otočte a vymeňte ich navzájom od stredy misky smerom von.

3.5 Pokyny pre uzemnenie

Tento spotrebič musí byť uzemnený. Táto rúra má uzemňovací kábel s uzemnenou zástrčkou. Spotrebič musí byť zapojený do sieťovej zásuvky, musí byť nainštalovaný a správne uzemnený. Uzemňovací systém umožňuje v prípade skratu odvedenie elektrického prúdu a znižuje riziko úrazu elektrickým prúdom. Odporúčame použiť elektrický obvod určený pre rúru. Prevádzka pod vysokým napätím je nebezpečná a môže spôsobiť požiar alebo iné nehody, ktoré by mohli spôsobiť poškodenie rúry.



VAROVANIE: Nesprávne použitie uzemňovacej zástrčky môže spôsobiť elektrický šok.



Ak máte akékoľvek otázky týkajúce sa uzemnenia a elektrických pokynov, obráťte sa na kvalifikovaného elektrotechnika alebo servisný personál.

3 Inštalácia a pripojenie



Výrobca a/alebo predajca nepreberajú žiadnu zodpovednosť za zranenia alebo škody na rúre, ktoré môžu vzniknúť pri nedodržaní postupov elektrického pripojenia.

3.6 Test riadu

Nikdy nepoužívajte mikrovlnnú rúru prázdnu. Jedinou výnimkou je test riadu popísaný v nasledujúcej časti. Niektoré určité nekovové nádoby nemusia byť vhodné na použitie v mikrovlnnej rúre. Ak nie ste si istí, či je váš riad vhodný pre mikrovlnnú rúru, môžete vykonať nasledujúci test.

1. Vložte prázdny riad, ktorý chcete testovať, do mikrovlnnej rúry spolu s pohárom kompatibilným s mikrovlnami naplneným 250 ml vody.
2. Mikrovlnnú rúru používajte pri maximálnom výkone 1 minútu.
3. Starostlivo skontrolujte teplotu testovaného riadu. Ak sa zohrial, nie je vhodný na použitie v mikrovlnnej rúre.
4. Nikdy neprekračujte limit 1 minúty prevádzkovej doby. Ak počas 1 minúty prevádzky spozorujete vznik oblúka, mikrovlnnú rúru vypnite. Nádoby, ktoré spôsobujú elektrický oblúk, nie sú vhodné na použitie v mikrovlnnej rúre.

Nasledujúci zoznam je všeobecným sprievodcom, ktorý vám pomôže pri výbere správneho riadu.

Kuchynský riad	Mikrovlnná rúra	Grilovanie	Kombinácia
Tepelne odolné sklo	Áno	Áno	Áno
Tepelne neodolné sklo	Nie	Nie	Nie
Tepelne odolná keramika	Áno	Áno	Áno
Plastová miska vhodná do mikrovlnnej rúry	Áno	Nie	Nie
Papierový kuchynský riad	Áno	Nie	Nie
Kovový podnos	Nie	Áno	Nie
Kovový stojan	Nie	Áno	Nie
Allobal a fóliové kryty	Nie	Áno	Nie
Penové materiály	Nie	Nie	Nie

4 Prevádzka

4.1 Ovládací panel



Mikrovlnná rúra



Gril/kombinácia



Rozmrazovanie podľa času



Rozmrazovanie podľa hmotnosti



Kuchynský časovač / Hodiny



Štart / + 30 sekúnd / Potvrdiť



Zastaviť / Zrušiť

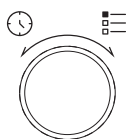

Tlačidlo na otvorenie dverí

4.2 Návod na obsluhu

4.2.1 Nastavenie času

Keď je mikrovlnná rúra pod napätím, na LED obrazovke sa zobrazí „0:00“ a bzučiak raz zazvoní.

1. Dvakrát stlačte „“ a hodiny začnú blikať.
2. Otáčaním „“ nastavíte hodiny; vstupná hodnota by mala byť medzi 0 a 23.
3. Stlačte „“ a začnú blikať číslice minút.
4. Otáčaním „“ nastavíte minúty; vstupná hodnota by mala byť medzi 0 a 59.
5. Stlačte „“ pre dokončenie nastavenia času. Začne blikať symbol „:“ a čas sa rozsvieti.



Ak stlačíte „“ počas nastavovania času, rúra sa automaticky vráti do predchádzajúceho režimu.

4.2.2 Varenie v mikrovlnnej rúre





1. Stlačte „“ a na LED obrazovke sa zobrazí „P100“.
2. Opätovným stlačením „“ alebo otáčaním tlačidla „“ vyberte požadovaný výkon. Po každom stlačení klávesu sa zobrazí „P100“, „P80“, „P50“, „P30“ alebo „P10“.
3. Stlačením „“ potvrdíte a otočením „“ nastavíte čas pečenia na hodnotu medzi 0:05 a 95:00.
4. Pre spustenie varenia stlačte znovu „“.



Príklad: Ak chcete používať 80% mikrovlnného výkonu pre 20 minút varenia, môžete ovládať rúru spôsobom, ako je to uvedené v nasledujúcich krokoch.

5. Stlačte „“ raz, na obrazovke sa zobrazí „P100“.

4 Prevádzka

6. Stlačte  ešte raz alebo otočte  na nastavenie 80% mikrovlnného výkonu.
7. Stlačte  na potvrdenie a na obrazovke sa zobrazí "P 80".
8. Otočte  pre nastavenie doby pečenia kým sa na rúre nezobrazí "20:00".
9. Stlačte  na spustenie pečenia.





Kroky na nastavenie času v tlačidle kódovania sú uvedené nižšie:

Nastavenie trvania	Výška prírastku
0-1 minút	5 sekúnd
1-5 minút	10 sekúnd
5-10 minút	30 sekúnd
10-30 minút	1 minúta
30-95 minút	5 minút

Pokyny pre klávesnicu mikrovlnnej rúry

Objednávka	Obrazovka	Výkon mikrovlnnej rúry
1	P100	100%
2	P80	80%
3	P50	50%
4	P30	30%
5	P10	10%







4. 3 Pečenie na grile alebo kombinovaný režim

1. Stlačte  a na LED obrazovke sa zobrazí "G". Opakovaným stláčaním  alebo otáčaním tlačidla  vyberte požadovaný výkon. Po každom stlačení klávesy sa zobrazí „G“, „C-1“ alebo „C-2“.
2. Stlačením  potvrdíte a otočením  nastavíte čas pečenia na hodnotu medzi 0:05 a 95:00.

3. Pre spustenie varenia stlačte znovu .



Príklad: Ak chcete používať 55% mikrovlnného výkonu a 45% grilovacieho výkonu (C-1) pre 10 minút varenia, môžete ovládať rúru spôsobom, ako je to uvedené v nasledujúcich krokoch.

1. Stlačte  raz, na obrazovke sa zobrazí „G“.
2. Stlačte  ešte raz alebo otočte , pre voľbu režimu Kombinácia 1.
3. Stlačte  na potvrdenie a na obrazovke sa zobrazí „C-1“.
4. Otočte  pre nastavenie doby pečenia kým sa na rúre nezobrazí "10:00".
5. Stlačte  na spustenie pečenia.

(Gril/Kombinácia) Pokyny pre klávesnicu





Objednávka	Obrazovka	Výkon mikrovlnnej rúry	Grilovanie Napájanie
1	G	0%	100%
2	C-1	55%	45%
3	C-2	36%	64%



Po uplynutí polovice doby času grilovania sa ozve dvakrát pípnutie, čo je normálne. Pre dosiahnutie lepšieho efektu výsledku grilovania odporúčame v tento okamžik jedlo otočiť. Zatvorte dvere, a potom stlačte tlačidlo  pre pokračovanie pečenia. Ak nevykonáte žiadnu operáciu, rúra bude pokračovať v pečeni.

4 Prevádzka



4.4 Rýchly štart

1. V pohotovostnom režime stlačte  na spustenie pečenia so 100% mikrovlnným výkonom. Zakaždým, keď stlačíte tlačidlo, doba pečenia sa predlži až na 95 minút s krokmi po 30 sekundách.
2. V režimoch mikrovlnnej rúry, grilovania a kombinovaného pečenia alebo rozmrazovania podľa času sa doba pečenia predlži o 30 sekúnd zakaždým, keď stlačíte .
3. V pohotovostnom režime otočte  proti smeru hodinových ručičiek pre nastavenie času pečenia, aby ste mohli zahájiť pečenie so 100% mikrovlnným výkonom, a stlačte  na začatie pečenia.





V automatickom režime a v režime rozmrazovania podľa hmotnosti, po stlačení  sa doba pečenia nezvyší.

4.5 Rozmrazovanie podľa času



1. Stlačte  raz.
2. Otočte  pre voľbu času rozmrazovania. Maximálny čas je 95 minút.
3. Stlačte  na spustenie rozmrazovania. Výkon rozmrazovania je P30 a nie je možné ho zmeniť.

4.6 Rozmrazovanie podľa hmotnosti

1. Stlačte  raz.
2. Otočte  pre voľbu hmotnosti potravín v rozsahu 100 až 2000 g.
3. Stlačte  na spustenie rozmrazovania.

4.7 Kuchynský časovač (počítadlo)

Vaša rúra je vybavená automatickým počítadlom, ktoré nesúvisí s funkciami rúry na pečenie a je možné ho používať samostatne v kuchyni (je možné ho nastaviť na max. 95 minút).





1. Stlačte  raz a na LED obrazovke sa zobrazí 00:00.
2. Otočte  na zadanie správneho času.
3. Stlačte  na potvrdenie nastavenia.
4. Keď odpočítavanie od zadaného času dosiahne 00:00, bzučiak zazvoní 5-krát. Ak je nastavený čas (24-hodinový systém), na LED obrazovke sa zobrazí aktuálny čas.

Stlačte  na prerušenie časovača kedykoľvek.



Funkcie kuchynského časovača sa líšia od 24-hodinového systému. Kuchynský časovač je iba časovač.

4.8 Ponuka Auto



1. Otočte  v smere hodinových ručičiek pre výber požadovanej ponuky. Zobia sa ponuky medzi „A-1“ a „A-8“, konkrétne pizza, mäso, zelenina, cestoviny, zemiaky, ryby, nápoje a popcorn.
2. Stlačte  na potvrdenie.
3. Otočte  pre výber predvolenej hmotnosti v súlade s tabuľkou ponúk.
4. Stlačte  na spustenie pečenia.











Príklad: Ak chcete pomocou ponuky „Auto Menu“ na prípravu 350 g rýb:

1. Otočte  v smere hodinových ručičiek, kým sa na displeji nezobrazí „A-6“.

4 Prevádzka

2. Stlačte  na potvrdenie.
3. Otočte  na výber hmotnosti rýb, kým sa na displeji nezobrazí "350".
4. Stlačte  na spustenie pečenia.

Menu automatického pečenia









Ponuka	Hmotnosť	Obrazovka
 A-1 Pizza	200 g	200
	400 g	400
 A-2 Mäso	250 g	250
	350 g	350
	450 g	450
 A-3 Zelenina	200 g	200
	300 g	300
	400 g	400
 A-4 Cestoviny	50 g (so 450 ml studenej vody)	50
	100 g (so 800 ml studenej vody)	100
 A-5 Zemiaky	200 g	200
	400 g	400
	600 g	600
 A-6 Ryby	250 g	250
	350 g	350
	450 g	450
 A-7 Nápoje	1 pohár (120 ml)	1
	2 poháre (240 ml)	2
	3 poháre (360 ml)	3
 A-8 Popcorn	50 g	50
	100 g	100

4.9 Viackrokové pečenie



Pre pečenie je možné nastaviť najviac 2 kroky. Ak je pri viacstupňovom varení jeden krok rozmrazovanie, rozmrazovanie je potrebné umiestniť do prvého kroku.





Ak chcete jedlo rozmraziť za 5 minút a potom variť s 80% mikrovlnným výkonom po dobu 7 minút, postupujte takto:

1. Stlačte  raz.
2. Otočte  pre výber času rozmrazovania, kým sa na displeji nezobrazí "5:00".
3. Stlačte  raz, na obrazovke sa zobrazí "P100".
4. Stlačte  ešte raz alebo otočte  na nastavenie 80% mikrovlnného výkonu.
5. Stlačte  na potvrdenie a na obrazovke sa zobrazí "P 80".
6. Otočte  pre nastavenie doby pečenia kým sa na rúre nezobrazí "7:00".
7. Stlačte  na spustenie pečenia. Prvý krok zaznie bzučiak a začne odpočítavanie času rozmrazovania. Pri vstupe do druhého kroku pečenia sa znova ozve bzučiak. Na konci pečenia zaznie bzučiak 5-krát.

4.10 Dotazová funkcia

1. V režime mikrovlnnej rúry, grilu a kombinácie stlačte  alebo  a na 3 sekundy sa zobrazí aktuálna úroveň výkonu. Po 3 sekundách sa rúra vráti do predchádzajúceho režimu.
2. Počas pečenia stlačte  a na 3 sekundy sa zobrazí aktuálny čas.

4.11 Detský zámok

1. **Uzamknutie:** V pohotovostnom režime stlačte  na 3 sekundy a zaznie bzučiak, ktorý signalizuje, že je aktivovaný detský zámok. Ak je čas už nastavený, zobrazí sa tiež aktuálny čas; inak sa na LED obrazovke zobrazí .

4 Prevádzka

2. **Odomknutie:** Ak chcete deaktivovať Detský zámok, stlačte "🔒" po dobu 3 sekundy a zaznie dlhé "pípnutie" na signalizovanie, že detská poistka je vypnutá.

4.12 Otvorenie dvierok rúry

Stlačte "🔓" a dvere rúry sa otvoria.



Ak sa dvere nedajú otvoriť pomocou tlačidla "🔓" (napr. z dôvodu výpadku napájania), môžete dvere otvoriť pomocou vákuového zdvíhaka, aby ste ich mohli otvoriť manuálne.

5 Čistenie a údržba

5.1 Čistenie



VÝSTRAHA: Na čistenie spotrebiča nikdy nepoužívajte benzín, rozpúšťadlo, abrazívne čistiace prostriedky, kovové predmety ani tvrdé kefy.



VÝSTRAHA: Nikdy neponárajte prístroj alebo jeho napájací kábel do vody alebo do inej tekutiny.

1. Vypnite a odpojte spotrebič zo zásuvky.
2. Počkejte, kým prístroj úplne nevychladne.
3. Vnútorný priestor rúry udržiavajte čistý. Ak sa na steny spotrebiča dostanú postriekané jedlá alebo rozliate tekutiny, utrite ich vlhkou handričkou. Ak sa prístroj veľmi znečistí, môžete použiť jemný čistiaci prostriedok. Nepoužívajte spreje a iné drsné čistiace prostriedky, pretože by mohli spôsobiť škrvny, stopy a nepriehľadnosť povrchu dverí.
4. Vonkajšie povrchy spotrebiča musia byť očistené vlhkou handričkou. Zabráňte vniknutiu vody z ventilačných otvorov, aby ste zabránili poškodeniu prevádzkových častí prístroja.

5. Otvory na oboch stranách dverí a sklo, tesnenie dverí a časti v blízkosti tesnení často utierajte vlhkou handričkou, aby ste odstránili pretečúce a špliechajúce škrvny. Nepoužívajte abrazívne čistiace prostriedky.
6. Nenechajte ovládací panel navlhnúť. Čistite jemnou vlhkou handričkou. Počas čistenia ovládacieho panela nechajte dvierka prístroja otvorené, aby ste zabránili neúmyselnému uvedeniu do činnosti.
7. Ak sa vo vnútri alebo okolo dvierok spotrebiča nahromadí para, utrite ju mäkkou handričkou. K tomu môže dôjsť, keď je mikrovlnná rúra prevádzkovaná za podmienok vysokej vlhkosti. To je normálne.
8. V niektorých prípadoch bude možno potrebné kvôli vyčisteniu odobrať sklenený podnos. Podnos umyte v teplej mydlovej vode alebo v umývačke riadu.
9. Valčekový krúžok a dno prístroja pravidelne čistite, aby nedošlo k nadmernému huku.
10. Stačí utrieť spodný povrch spotrebiča jemným čistiacim prostriedkom. Valčekový krúžok je možné umývať v teplej mydlovej vode alebo v umývačke riadu. Keď odstránite valčekový krúžok zo dna prístroja kvôli čisteniu, nezabudnite ho počas výmeny namontovať do správnej polohy.

5 Čistenie a údržba

11. Pre odstránenie nepríjemného zápachu z vášho prístroja, vložte pohár vody a šťavy a kôru z citróna do hlbkej misky vhodnej na použitie v mikrovlnnej rúre a nechajte prístroj v mikrovlnnej prevádzke 5 minút. Dôkladne utrite a osušte mäkkou handričkou.
12. Ak je potrebné vymeniť žiarovku, obráťte sa na autorizovaný servis.
13. Spotrebič pravidelne čistite a odstraňujte akékoľvek zvyšky jedla. Ak nebude prístroj udržiavaný čistý, môže to spôsobiť povrchové chyby, ktoré by nepriaznivo ovplyvnili životný cyklus prístroja a ktoré by mohli spôsobiť riziká.
14. Neodhadzujte tento prístroj do domového odpadu; staré rúry sa zneškodnia v špeciálnych zberných strediskách poskytovaných obcami.
15. Keď sa prístroj používa na grilovanie, môže sa vyskytnúť malé množstvo dymu a zápachu, ktoré po určitej dobe používania zmizne.

5.2 Skladovanie

- Ak nechcete spotrebič dlhšiu dobu používať, opatrne ho uložte, prosím.
- Uistite sa, že je spotrebič odpojený od elektrickej siete, vychladený a úplne suchý.
- Spotrebič skladujte na chladnom a suchom mieste.
- Uchovávajte prístroj mimo dosahu detí.

5.3 Zaobchádzanie a preprava

- Počas manipulácie a prepravy majte prístroj v pôvodnom obale. Balenie spotrebiča ho chráni pred fyzickým poškodením.
- Na zariadenie ani na obal neklad'te ťažké bremená. Prístroj sa môže poškodiť.
- Pád prístroja môže spôsobiť jeho nefunkčnosť alebo trvalé poškodenie.

6 Riešenie problémov

Štandard	
Mikrovlnná rúra ruší príjem TV	Pri prevádzke mikrovlnnej rúry môže byť rušený príjem rozhlasu a televízie. Je to obdobné rušeniu spôsobeného malými elektrickými zariadeniami ako mixér, vysávač alebo fén. To je normálne.
Svetlo v rúre je tlmené	Pri mikrovlnnom varení s nízkym výkonom môže byť svetlo rúry stlmené. To je normálne.
Na dverách sa akumuluje para, z ventilačných otvorov vychádza horúci vzduch.	Počas pečenia môže z jedla vzniknúť para. Väčšina tejto pary sa dostane von cez priechody. Časť sa však môže akumulovať na chladnejšom mieste akým sú napr. dverka rúry. To je normálne.
Rúra bola omylom spustená bez jedla vo vnútri.	Nie je dovolené prevádzkovať spotrebič bez akýchkoľvek jedál vo vnútri. Je to veľmi nebezpečné.

Problém	Možné príčiny	Riešenie
Rúru nie je možné zapnúť.	1) Napájací kábel nie je správne zapojený.	Odpojte ho. Potom ho po 10 sekundách znova zapojte.
	2) Poistka je prepálená alebo je aktivovaný istič.	Nahradte poistku alebo zapnite istič prúdu (opravený odborným personálom našej spoločnosti)
	3) Problémy so zásuvkou.	Skontrolujte zásuvku pomocou iných elektrických spotrebičov.
Rúra neohreje.	4) Dvere nie sú správne zatvorené.	Správne zatvorte dvere.
Sklenený tanier vydáva pri prevádzke rúry hluk.	5) Otočný tanier a spodná časť rúry sú znečistené.	Čistenie špinavých častí nájdete v časti „Čistenie a údržba“.
Rúra na pečenie zobrazuje chybu E-3 a nefunguje	6) Dvere rúry sa neotvárajú (z dôvodu prekážky pred dverami, nízkeho napätia atď.)	Odpojte ho. Potom ho po 10 sekundách znova zapojte.

ZÁKAZNÍCKE CENTRUM BEKO

BEKO Slovakia s.r.o., Suché mýto 1, 811 03 Bratislava

Denne od 8:00 do 18:00

Pomôže vyriešiť záručné, prípadne pozáručné opravy výrobkov BEKO

Kontakt	0800 171 250
e-mail	zakaznickecentrumsk@bekosa.cz
Objednávka opravy spotrebiča on-line	www.bekosk.sk
ZÁRUKA 5 ROKOV – podmienky a registrácie on-line	www.bekosk.sk

ZÁRUČNÉ PODMIENKY SR

a) Platný a čitateľný predajný doklad, ktorý obsahuje dátum predaja, model spotrebiča a označenie predajcu oprávňuje užívateľa využiť záruku na výrobok v súlade s ustanoveniami zák. č. 40/1964 Zb. Občianskeho zákonníka, v platnom znení.

b) Ak nie je stanovené inak, je záručná doba na výrobok 24 mesiacov. Začína plynúť odo dňa prevzatia veci kupujúcim okrem prípadu, kedy je nutné uvedenie do prevádzky oprávnenou firmou. V takomto prípade začne záručná doba plynúť odo dňa uvedenia výrobku do prevádzky.

Výrobky, ktoré vyžadujú odbornú montáž/pripojenie: plynové a kombinované sporáky a varné panely, ďalej všetky spotrebiče, ktoré nie sú vybavené prívodným elektrickým káblom zakončeným vidlicou. Zapojenie spotrebiča je službou hradenou zákazníkom. Dovoza nezodpovedá za poškodenie vzniknuté chybnou inštaláciou a chybným zapojením výrobku.

c) Záruka vyplývajúca z týchto záručných podmienok môže byť uplatnená iba na území Slovenskej republiky a týka sa len a výhradne spotrebičov dovezených do SR prostredníctvom našej spoločnosti, BEKO Slovakia s.r.o., Suché mýto 1, 811 03 Bratislava, ktorá je oficiálnym zastúpením značky BEKO pre Slovenskú republiku.

d) Záruka je poskytovaná kupujúcemu (konečnému spotrebiteľovi) v súlade so zákonom č. 634/1992 Zb., o ochrane spotrebiteľa v platnom znení, na výrobok slúžiaci bežnému používaniu v domácnosti. Výrobok nie je určený k priemyslovému používaniu a poskytovaniu služieb. Spotrebiče, ktoré nie sú používané v domácnosti, nie sú predmetom záruky (hotelové a reštauračné zariadenia, školské zariadenia, upratovacie firmy, atď..)

e) Práva za zodpovednosť za závady výrobku sa uplatňujú u predávajúceho. Záručná oprava sa vzťahuje výhradne na závady, ktoré vzniknú v dobe platnosti záručnej lehoty a to výrobnou vadou. Takto vzniknuté závady je oprávnený odstrániť iba autorizovaný servis.

O odstránení závad výrobku v záručnej lehote je kupujúci oprávnený požiadať predajcu alebo **Zákaznícke centrum BEKO tel: 0800 171 250 http://www.towdy.sk/beko/index.php?option=com_rsform&Itemid=3**.

f) Zákazník musí pri objednaní opravy nahlásiť dátum predaja, model spotrebiča, výrobné a produktové číslo, ktoré sa nachádza na výrobnom štítku každého spotrebiča. Bez nahlásenia týchto údajov nebude môcť byť požiadavka zákazníka na bezplatnú opravu vyriešená. Zákazník je ďalej povinný poskytnúť autorizovanému servisu súčinnosť potrebnú k overeniu existencie prípadne odstránenie reklamovanej závady.

g) Pri návšteve servisného technika kupujúci preukáže existenciu záruky predložením čitateľného predajného dokladu alebo certifikátu 5 rokov záruky BEKO. Po vykonaní záručnej opravy sú autorizované servisné strediská alebo predávajúci povinní vydať kupujúcemu čitateľnú kópiu opravného listu alebo doklad o uplatnení práva záruky a dobe trvania opravy. Po dobu záruky je kupujúci si povinný uschovávať všetky doklady súvisiace s kúpou a servisom výrobku. Opravný list slúži k preukazovaniu práv kupujúceho, preto je vo vlastnom záujme kupujúceho si skontrolovať pred podpisom všetky údaje. Záručná lehota sa v prípadoch, kedy závrada znemožnila používanie výrobku, predlžuje o dobu, kedy kupujúci uplatnil nárok na záručnú opravu u autorizovaného strediska až do dňa prevzatia opraveného výrobku.

h) Výrobok musí byť inštalovaný a používaný podľa návodu k obsluhu a platných noriem. Funkcia chladničiek, mrazničiek a iných kombinácií je zaručená pri teplote okolia od +10°C do +32°C.

i) Touto zárukou nie sú dotknuté práva kupujúceho, ktoré sa ku kúpe veci viažu podľa zvláštnych právnych predpisov.

j) Spoločnosť BEKO Slovakia s.r.o., Suché mýto 1, 811 03 Bratislava ponúka spotrebiteľom na vybrané modely **predlžené záruku v celkovej dĺžke trvania 5 rokov**. Predmetom tejto nadštandardnej záruky je bezplatné odstraňovanie výrobných závad po dobu nasledujúcich 36 mesiacov od skončenia zákonnej dvojročnej záručnej lehoty.

Podmienkou získania certifikátu predlženej záruky je splnenie všetkých podmienok uvedených na www.bekosk.sk.

O odstránení závad výrobku v predlženej záručnej lehote je kupujúci oprávnený požiadať **Zákaznícke centrum BEKO tel: 0800 171 250** http://www.towdy.sk/beko/index.php?option=com_rsform&Itemid=3.

Pri opravě v rámci predlženej záruky je užívateľ povinný autorizovanému servisu predložiť platný certifikát predlženej záruky a predajný doklad.

V dobe trvania predlženej záruky bude oprávnená reklamácia riešená opravou alebo dodaním náhradného dielu. V prípade neodstrániteľnej závady zaistiť dovozca priamo u zákazníka výmenu výrobku za nový. Nárok na výmenu uplatňuje zákazník po zaslaní všetkých potrebných dokladov /platný certifikát, doklad o zakúpení, vyjadrenie servisného technika/ na e-mail: reklamacie.beko@bekosa.cz alebo poštou na adresu **BEKO s.r.o., Továrnská 532, 905 01 Senica**. Spotrebiteľ nemá právo v priebehu predlženej záruky na vrátenie kúpnej čiastky. Uplatnenie práva na bezplatné odstraňovanie výrobných závad podlieha týmto uvedeným všeobecným záručným podmienkam.

Právo na uplatnenie záruky zaniká ak:

- nie je výrobok používaný v súlade s návodom
- došlo k mechanickému poškodeniu výrobku cudzím zavinením, pri nesprávnej údržbe alebo iným zanedbaním starostlivosti o výrobok
- bol na výrobku urobený neodborný zásah neoprávnenou osobou
- plynové spotrebiče alebo spotrebiče s napájaním 400V neboli uvedené do prevádzky odbornou firmou
- došlo k mechanickému poškodeniu pri preprave
- je závrada spôsobená vonkajšími podmienkami, ako sú napr. poruchy v elektrickej sieti alebo vadná bytová inštalácia, nevhodnými prevádzkovými podmienkami, poškodenie žilvom
- je výrobok vadný z dôvodu použitia neoriginálneho príslušenstva a náhradných dielov
- kuchynská linka, do ktorej je výrobok zabudovaný, nespĺňa technické parametre
- záruka sa ďalej nevzťahuje na preventívnu údržbu popísanú v návode k obsluhu, poprípade závady spôsobené nevhodnou manipuláciou, na opotrebenie vzniknuté bežným používaním, mechanické poškodenie sklenených a plastových komponentov
- záruka sa nevzťahuje na návštevu technika za účelom poradenstva, preventívna kontrola stavu spotrebiča, výmena náhradného dielu, ktorý nevyžaduje odborný zásah, výmena smeru otvárania dverí chladničky

Arçelik A.Ş.
Karaağaç Caddesi No: 2-6, 34445,
Sütlüce, İstanbul, Türkiye

www.beko.com