

neakasa<sup>+</sup>

USER GUIDE

# Neakasa PowerScrub II **FLOOR CLEANER**

- JP ユーザーガイド
- 筒 使用说明
- 繁 用戶指南
- VN HƯỚNG DẪN SỬ DỤNG



TUTORIAL VIDEO

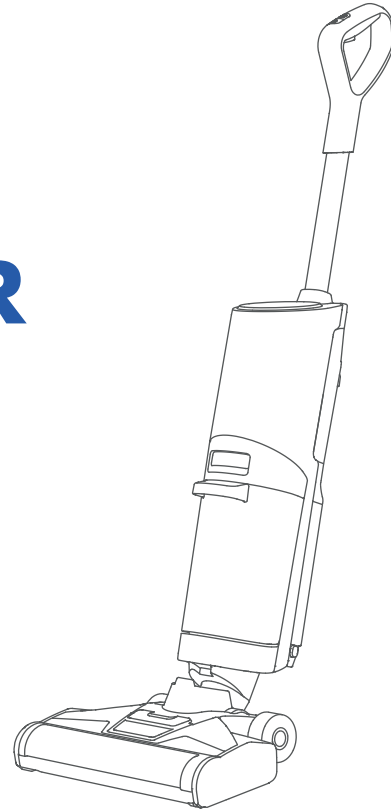



---

## User Guide

• Safety Instructions	1
• Package Includes	2
• Product View	3-5
• Get Started	6-10
• Care and Maintenance	11-15
• Disposal of Battery	16
• Specifications	16
• Troubleshooting	17-18
• Customer Support	19
• Warranty	20

## 用戶指南

• 安全說明	41
• 包裝內容包括	42
• 產品內容物	43-45
• 開始使用	46-50
• 保養與維護	51-55
• 電池處理	56
• 規格表	56
• 故障排除	57-58
• 售後服務	59
• 保固	60

## Hướng Dẫn Sử Dụng

• Hướng dẫn sử dụng	81
• Phụ kiện theo máy	82
• Sản phẩm	83-85
• Bắt đầu sử dụng	86-90
• Vệ sinh và bảo dưỡng	91-95
• Hướng dẫn xử lý pin	96
• Thông số	96
• Xử lý sự cố	97-98
• Chăm sóc khách hàng	99
• Bảo hành	100

## 取扱説明書

• 安全上のご注意 (必ずお守りください)	21
• パッケージ内容	22
• 製品紹介	23-25
• 使用方法	26-30
• お手入れ	31-35
• 電池の廃棄について	36
• スペック	36
• トラブルシューティング	37-38
• カスタマーサポート	39
• 保証	40

## 使用说明

• 注意事项	61
• 包装清单	62
• 产品概况	63-65
• 开始使用	66-70
• 保养和维护	71-75
• 电池处理	76
• 规格	76
• 故障排除	77-78
• 客户支持	79
• 保修	80

---

# Safety Instructions

---

- This product is for home use. Please do not use it outdoors.
- Do not disassemble or repair the cleaner by yourself.
- Do not use the product in an environment with a risk of fire or explosion.
- Do not use cleaner to pick up flammable materials, such as gasoline, lighter fluid.
- Do not use cleaner to pick up toxic material.
- Do not use cleaner to pick up paint, pigments, and corrosive liquids.
- Do not use cleaner to pick up sharp objects, such as nails, screws, glass.
- Do not use cleaner to pick up things that are burning or smoking, such as hot ashes, cigarettes.
- Do not wash or soak the main body or electronic accessories in water.
- Do not use it as a toy. Close attention is necessary when used by or near children.
- Do not touch the charging plug and charging station with wet hands.
- Do not expose the product to direct sunlight for a long time.
- Do not place cleaner near cigarette butts, lighters, or other open fires.
- When the metal part of the power plug is dusty, please wipe it with a dry cloth.
- The power adapter is applied to a 100-240V AC voltage. Please plug into the socket properly and keep away from the children.
- The operating temperature of the product ranges from 0°C-40°C; please do not use it in a high-temperature environment.
- Plastic film can be dangerous, please keep away from babies and children.
- Please unplug the charger from the electrical socket when not in use.
- Do not use a battery pack that is damaged.
- Do not block the air inlet or air outlet in case of overheating.
- Do not shake cleaner hard in case the dirty water goes into the vacuum motor.
- Please empty it in time when the dirty water tank is full.
- Please ensure the cleaner is upright when moving cleaner in case the dirty water goes into the vacuum motor.

# Package Includes

---



Main Body\*1



Handle\*1



Li-ion Battery Pack\*1



Cleaning Tool\*1

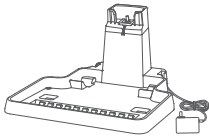

Charging Station\*1

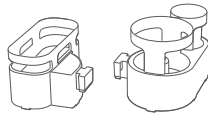

Drying Tray\*2



User Guide\*1

**Note:** If you find something missing in your package, please contact customer support via [support@neakasa.com](mailto:support@neakasa.com).

# Product View

---

## Front View

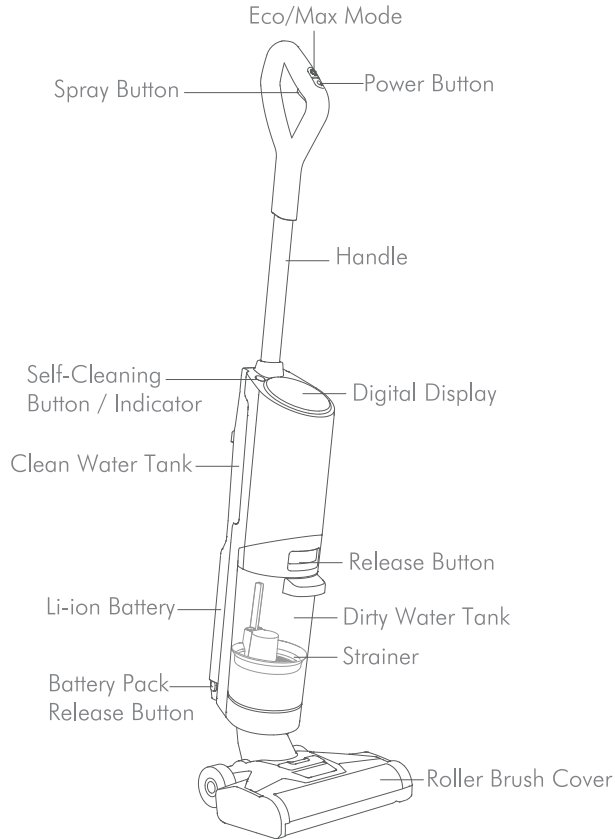

## Back View

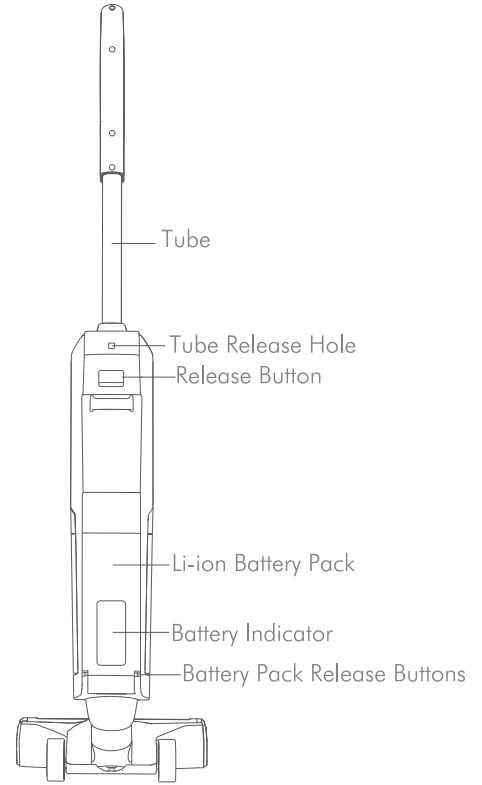

# Product View

---

## Clean Water Tank

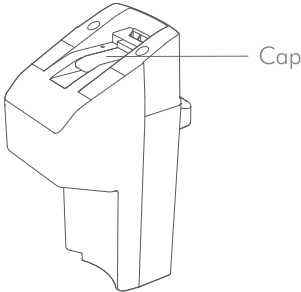

## Brush Base

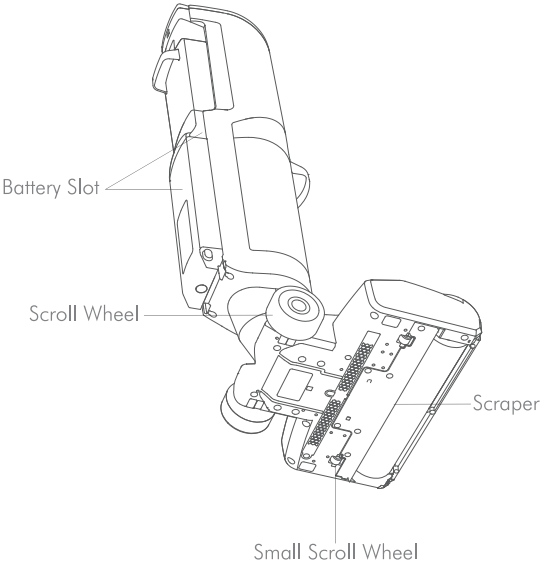

## Charging Station

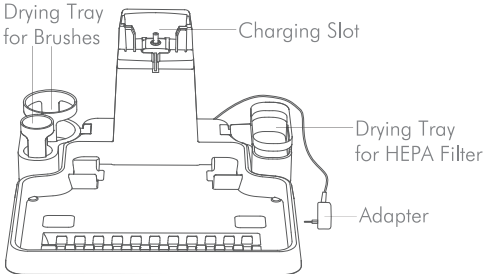

# Product View

---

## Digital Display

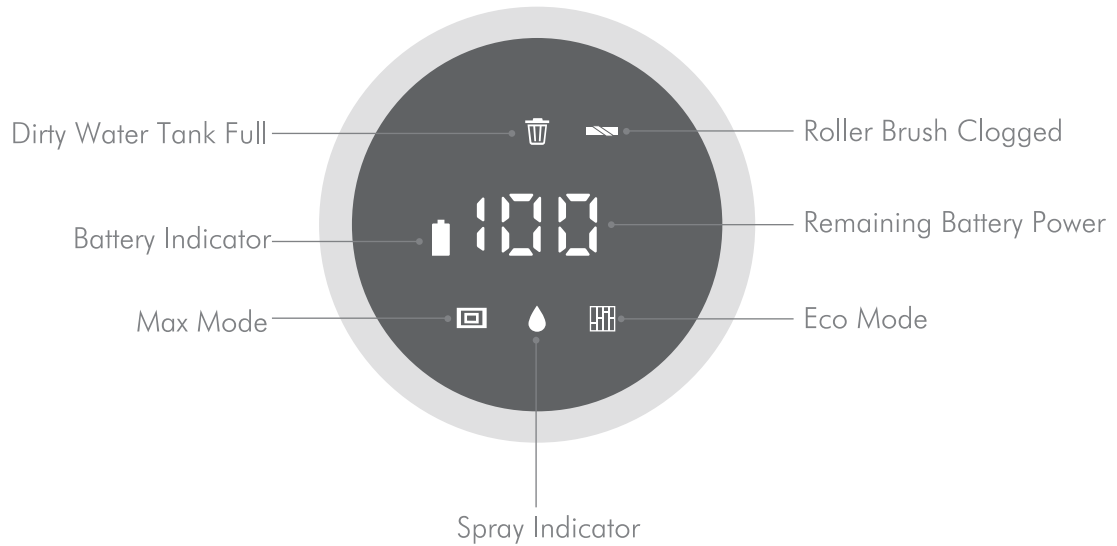



# Get Started

---

## Assembling

1. Take out the handle, main body, Li-ion battery pack, clean water tank, dirty water tank set, roller brush, charging station, drying tray, cleaning tool from the package.

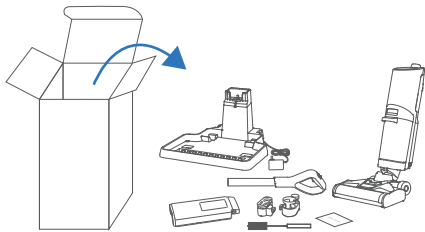

2. Insert the handle into main body of the cleaner until you hear a click.



3. Put the battery into the groove and push it upward. Hearing a click indicates that it is correctly fixed.

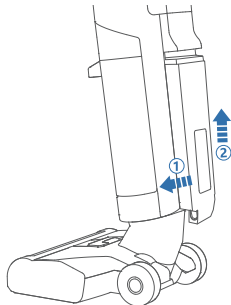

4. Place the charging station near the wall. Insert the drying trays into the charging station.

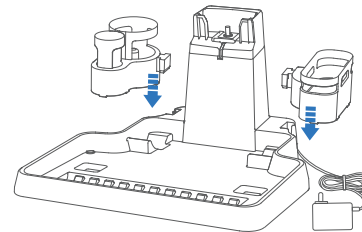

# Get Started

## Charging the Cleaner

### Option 1:

Put the cleaner on the charging station and plug the adapter into a wall outlet. The cleaner will start charging.

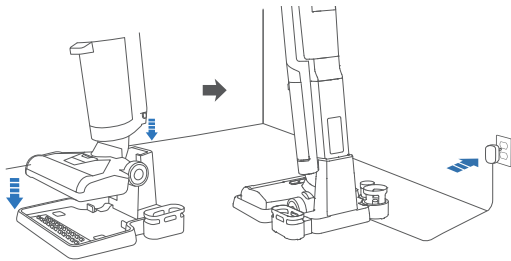

### Option 2:

Remove the Li-ion battery pack from the main body and charge it directly.

Please refer to the battery assembly instructions for the battery disassembly.

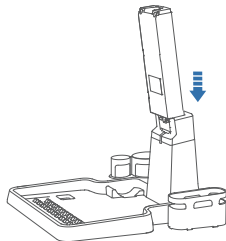

### Battery Indicator:

Charging: The battery indicator flashes WHITE; the remaining battery power will appear on the digital display

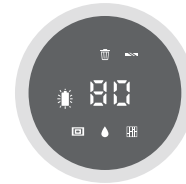

Fully Charged: The battery indicator stays on; the battery power reaches 100% on the digital display



After the cleaner is fully charged, please disconnect the power supply.

### Notes:

- Please charge the cleaner for 12 hours for the first time, or ensure at least 6 hours charging for max running time.
- For a longer battery lifespan, do not charge the cleaner every time it nearly runs out of power.

# Get Started

---

## Filling up the Clean Water Tank

1. The clean water tank is located on the back of the main body. Press the release button and pull it outwards to remove it.



2. Open the tank cap and add some water under 140°F/60°C.

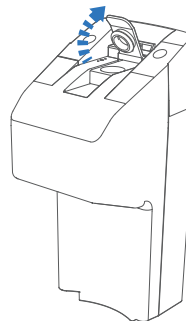

3. Close it and insert the clean water tank into the cleaner.

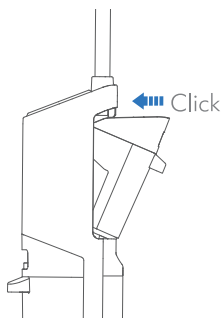

Notes:

- Do not tighten the cap too tightly or too loosely, otherwise the cover may be damaged or the water tank may leak.
- You can also add some non-corrosive cleaning solutions for deep cleaning; do not add dirty water to the cleaning water tank.
- It is normal if there is water in the water tank on first use. Tests and inspections are proceeded before products leave the factory.

# Get Started

## Cleaning Floor with the Cleaner

1. Check the handle, clean water tank, dirty water tank, Li-ion battery pack and roller brush. Make sure all of them are installed correctly and tightly.

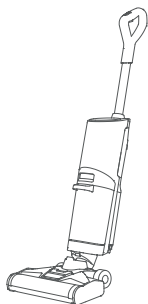

2. Press down the brush base with a foot and hold the handle backward. This step is a must to operate the cleaner.

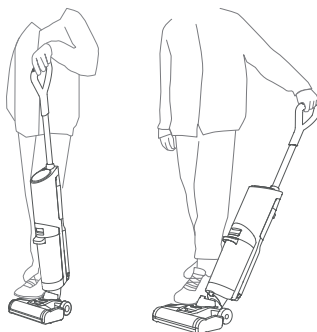

3. Press the power button and the cleaner will start in Eco mode by default. Press it again to turn off the cleaner. Press the Eco/Max Mode button to switch the suction power. The corresponding icon will appear on the digital display.

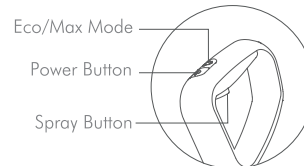

4. Hold the spray button for 8 seconds to prime the cleaning water/solutions before each use. Spray water according to your personal use during cleaning.



### Notes:

- Put the cleaner upright and it will automatically power off.
- The angle range of handle tilt must be within 60.5 degree(up and down). Please do not shake it in use.
- Please clean the dirty water tank after each use.

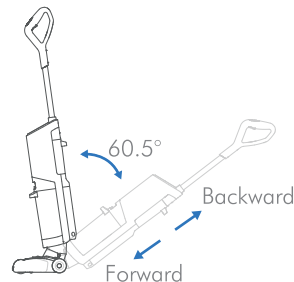

# Get Started

---

## Self-Cleaning

The cleaner can clean the roller brush and pipeline automatically on Charging Station:

- 1). Please make sure there is enough clean water in the clean water tank. Empty the dirty water tank before self-cleaning.
- 2). Place cleaner on the charging station① and plug in the adapter.
- 3). Press the Self-Cleaning button②, and the indicator② will light up. The cleaner will spray the clean water to clean the roller brush and pipeline automatically. Meanwhile, it will vacuum the dirty water into the dirty water tank.
- 4). Please unplug the adapter and clean the dirty water tank once the self-cleaning is finished to avoid getting stinky.

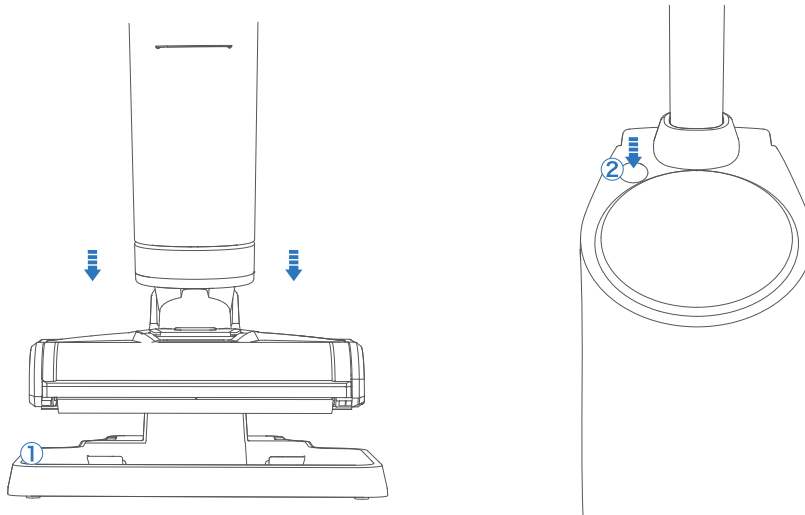

Note: The self-cleaning mode can only be activated when the cleaner is on the charging station.

# Care and Maintenance

Please disconnect the power supply, turn off the cleaner, and remove the battery pack before care and maintenance.

## General Cleaning

For daily care and maintenance, use a soft dry mop to wipe the main body; use a soft moist cloth to wipe the brush base and scraper.

## Dirty Water Tank

1). Press the release button on dirty water tank to remove the dirty water tank from the main body.

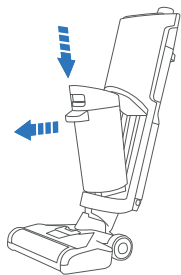

2). Pull up the tank cover to open the dirty water tank. Remove the HEPA filter from the tank cover.

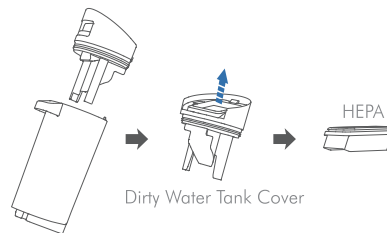

3). Pull up the strainer and pour the debris into the dustbin; pour the dirty water into washbasin.

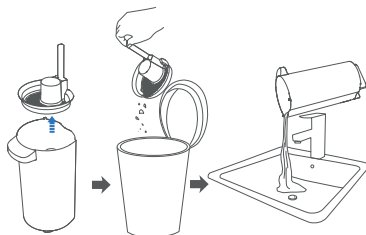

4). Rinse the dirty water tank, tank cover and the HEPA filter with clean water. Completely Dry the HEPA filter on the drying tray.

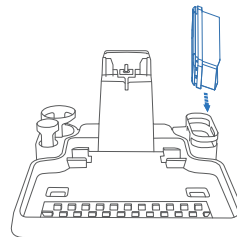

# Care and Maintenance

---

## Roller Brush

1). Press the release button on the roller brush cover.

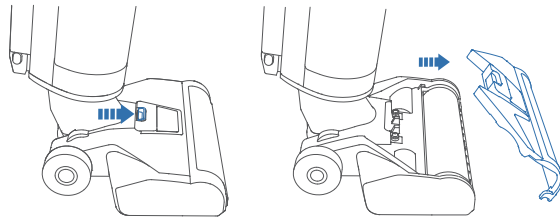

2). Pull the head of the roller brush to take it out.

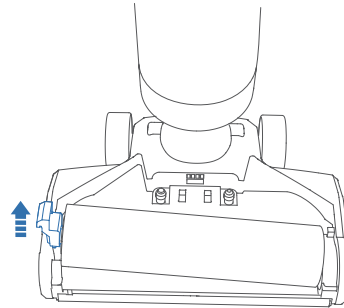

3). Clean the brush and brush cover with a cleaning tool.

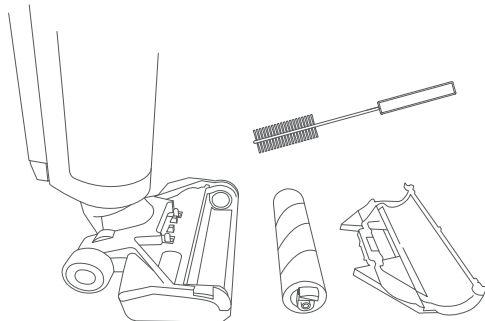

4). Completely dry the roller brush on the drying tray.

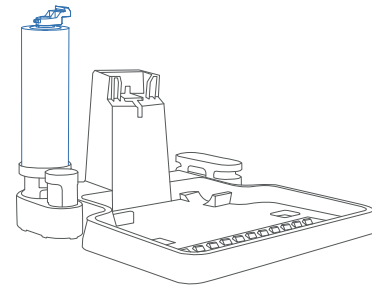

# Care and Maintenance

---

## Charging Station & Drying Tray

1). Disconnect the power supply and take the main body out before cleaning.

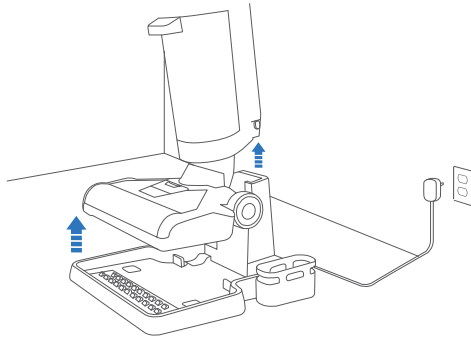

2). Pour out the dirty water in the charging station. Wipe the charging station and drying trays with a soft dry mop.

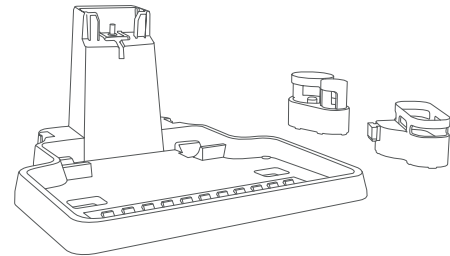



# Care and Maintenance

---

## Storage & Re-installation

- 1). The roller brush, cleaning tool and HEPA filter can be stored in the drying tray.
- 2). Please reinstall the clean water tank, dirty water tank, roller brush cover, HEPA filter after completely dried.

### Notes:

- The dirty water tank must be cleaned and dried after every single cleaning to avoid mildew or smell.
- The machine must be stored in a dry and ventilated place without heat sources.
- Please keep the machine away from the direct sunlight.
- The battery pack should be fully charged at least once every 3 months to avoid damage to the battery.

# Care and Maintenance

---

## Cleaning / Replacement

### Frequency Recommended

Part	Cleaning / Replacement Frequency Recommended
Clean Water Tank	Empty if not used for a long time.
Dirty Water Tank	Cleaning after each use.
HEPA	Cleaning after each use; Replace every 3-6 months.
Roller Brush Cover	Cleaning after each use.
Roller Brush	Cleaning after each use; Replace every 3-6 months.

#### Notes:

- The suction power can be reduced if the HEPA filter is not replaced for a long time.
- The above frequency is only for your reference. The actual cleaning/replacement frequency should depend on the usage.

# Disposal of Battery

---

When disposing of the device, please remove the battery from the device first. Do not put the batteries together with household waste. Please send the batteries to the local authoritative recycling center for correct disposal.

## Specifications

---

Product Model	HN0080W
Size of Main Unit	310*320*1130mm
Net Weight	≈4.2kg
Input	35V 0.5A
Rated Power	350W
Battery Type	Li-ion Battery
Battery Capacity	3000mAh
Battery Voltage	28.8V
Clean Water Tank Capacity	780 ml
Dirty Water Tank Capacity	700 ml
Working Time	30 mins (Eco Mode); 20 mins (Max Mode)
Charging Time	≈6 hours
Working Mode	Eco Mode / Max Mode

# Troubleshooting

---

If you cannot find the answer below, please contact us via [support@neakasa.com](mailto:support@neakasa.com)

<b>Problems</b>	<b>Possible Reasons</b>	<b>Solutions</b>
Cleaner can not be charged.	<ul style="list-style-type: none"><li>• The power supply does not connect well.</li><li>• Cleaner isn't connected well with charging station.</li></ul>	<ul style="list-style-type: none"><li>• Check the connection of power supply.</li><li>• Adjust and place the cleaner on the charging station again.</li></ul>
The handle control doesn't work.	<ul style="list-style-type: none"><li>• The battery power is low.</li><li>• The handle doesn't connect well.</li></ul>	<ul style="list-style-type: none"><li>• Check the battery power and fully charge it.</li><li>• Rre-install the handle.</li></ul>
Cleaner doesn't work.	<ul style="list-style-type: none"><li>• The dirty water tank is full.</li><li>• The dirty water tank is not installed.</li><li>• The roller brush is not installed.</li><li>• The cleaner runs out of power.</li></ul>	<ul style="list-style-type: none"><li>• Empty the dirty water tank.</li><li>• Check and install the dirty water tank.</li><li>• Check and install the roller brush.</li><li>• Charge the cleaner.</li></ul>
The vacuum is getting weaker.	<ul style="list-style-type: none"><li>• The HEPA is blocked.</li><li>• The HEPA is wet.</li><li>• The Scraper is not installed well.</li></ul>	<ul style="list-style-type: none"><li>• Check and clean the HEPA.</li><li>• Dry the HEPA first.</li><li>• Check and re-install the scraper.</li></ul>

# Troubleshooting

---

<b>Problems</b>	<b>Possible Reasons</b>	<b>Solutions</b>
The clean water tank seems to be leaking.	<ul style="list-style-type: none"><li>• The clean water tank is not installed well.</li><li>• The cap is not tightened well.</li><li>• The outer surface got wet when added water.</li></ul>	<ul style="list-style-type: none"><li>• Re-install the water tank.</li><li>• Tighten the cap well.</li><li>• Wipe and dry the outer surface.</li></ul>
No water comes out when spraying.	<ul style="list-style-type: none"><li>• The clean water tank is empty.</li><li>• The clean water tank is not installed well.</li></ul>	<ul style="list-style-type: none"><li>• Fill up the clean water tank.</li><li>• Re-install the clean water tank.</li></ul>
Cleaner doesn't work in self-cleaning mode.	<ul style="list-style-type: none"><li>• Cleaner isn't connected with power supply.</li><li>• The dirty water tank is full.</li><li>• Lack of water.</li></ul>	<ul style="list-style-type: none"><li>• Please check and connect with the power supply well.</li><li>• Please empty the dirty water tank.</li><li>• Please fill up the clean water tank.</li></ul>
Cleaner doesn't move smoothly.	<ul style="list-style-type: none"><li>• The roller brush isn't installed well.</li></ul>	<ul style="list-style-type: none"><li>• Please check and re-install the roller brush according to the instructions.</li></ul>

# Customer Support

---

If you have other questions or comments about your product, please contact us via [support@neakasa.com](mailto:support@neakasa.com) or our Facebook [@neakasa.tech](https://www.facebook.com/neakasa.tech).

# Warranty

---

1. The warranty period is 12 months from the date of purchase. The warranty is only limited to free repair of the product purchased. Consumables and accessories are not subject to warranty.
2. If it malfunctions during normal use, it will be repaired free of charge within the warranty period.  
If it cannot be repaired, a replacement will be provided.
3. In the following situations, no repairs will be provided regardless of the warranty period:
  - (a) Products not purchased directly from Neakasa sales channels (e.g personal sales, auctions, etc.);
  - (b) The customer opens the product or tries to reform it;
  - (c) Consumables and accessories.
4. Shipping cost will be borne or reimbursed by Neakasa when the product is covered by warranty service. However cost of packaging materials will not be covered.
5. If it is not covered by the warranty, shipping cost and repair fees will be charged when returning.
6. The warranty period for the exchange product is subject to the warranty period before the exchange (counted from the original purchase date).
7. Repair or replacement is only valid in certain countries.
8. Please contact [support@neakasa.com](mailto:support@neakasa.com) for guidance if you have a question or need to repair.
9. Regulations may be changed without notice. Neakasa reserves the rights to update warranty when needed. All repairs and request will be handled according to the most updated warranty.

# 安全上のご注意（必ずお守りください）

---

- ・本製品は家の掃除にのみご使用いただけます。屋外や商業施設、作業現場では、本製品の設置、使用は避けてください。
- ・使用方法とお手入れ方法の指示を除き、本製品を分解しないでください。
- ・火災や爆発の危険がある環境での使用は避けてください。
- ・引火性または可燃性の液体(ガソリンなど)を吸引するために使用したり、それらが存在する可能性のある場所で使用したりしないでください。
- ・有毒物質を吸引しないでください。
- ・絵の具、ペンキ、ニスなどの塗料、腐食性液体を吸引しないでください。
- ・金属製の釘、ペーパークリップ、ピン、またはガラス片などの鋭利な物を吸引しないでください。
- ・タバコ、マッチ、熱い灰など燃えているもの、または煙が出ているものを吸引しないでください。
- ・本製品、または電子部品を水の中に投入したり、水で洗ったりしないでください。
- ・おもちゃとして使用しないでください。お子様、またはペットや植物の近くでのご使用は十分な注意が必要です。
- ・濡れた手で充電スタンドや電源アダプターを触らないでください。感電の恐れがあります。
- ・直射日光が当たる場所で長期間保管しないでください。
- ・タバコやライターなど火気の近くで保管しないでください。
- ・充電端子が汚れている場合は、乾いた清潔な布で拭いてください。
- ・電源アダプターはAC 100～240Vの入力電圧に対応しております。コンセントに正しく挿入して使用してください。お子様のいるところで使用しないでください。
- ・0℃～40℃の環境で本製品を使用してください。また、湿度の高い環境での使用は避けてください。
- ・ビニールは危険を起こす恐れがありますので、お子様に近づけないでください。
- ・長時間使用しない場合は、コンセントから電源アダプターのプラグを抜いておいてください。
- ・損傷したバッテリーパックは使用しないでください。
- ・過熱の原因になる可能性がありますので、排気口や開口部が詰まった状態で使用しないでください。
- ・本製品を強く揺らさないでください。汚水がモーター内に入り込む恐れがあります。
- ・毎回使用後は汚水タンクを洗浄してください。
- ・汚水がモーター内に入り込まないように、本製品を横にして置いたり、傾けたりしないでください。



# パッケージ内容

---



本体\*1



ハンドル\*1



リチウムイオンバッテリー\*1



クリーニングツール\*1

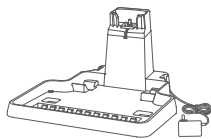

充電スタンド\*1

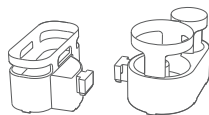

乾燥トレー\*2



取扱説明書\*1

**ご注意：**パッケージ内に不備があった場合、弊社カスタマーサポート [support@neakasa.com](mailto:support@neakasa.com) までご連絡ください。

# 製品紹介

## 正面図

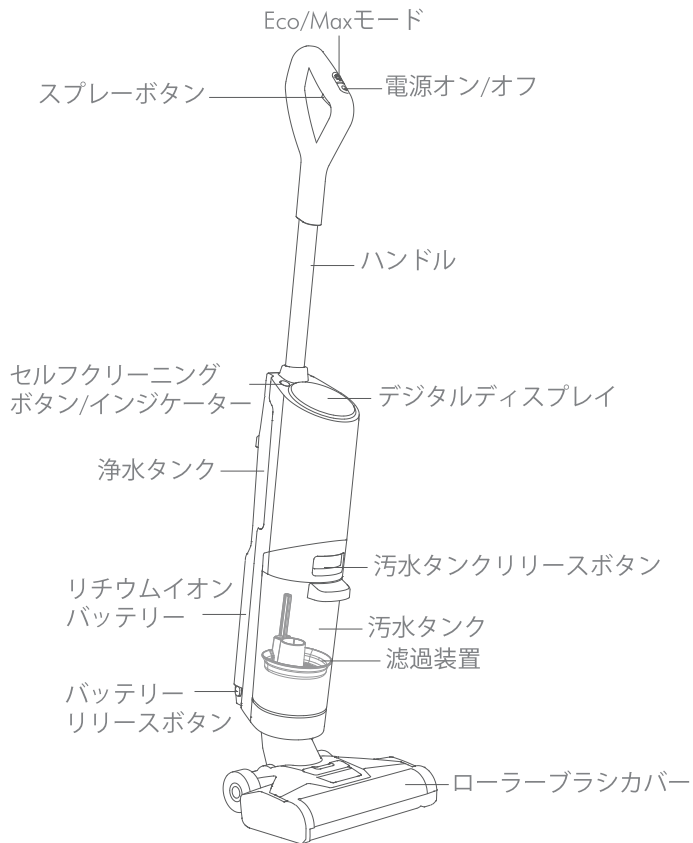

## 背面図

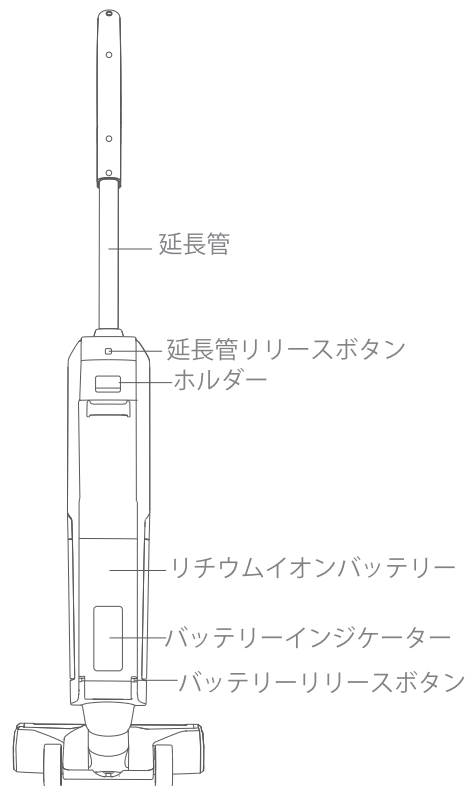

# 製品紹介

## 浄水タンク

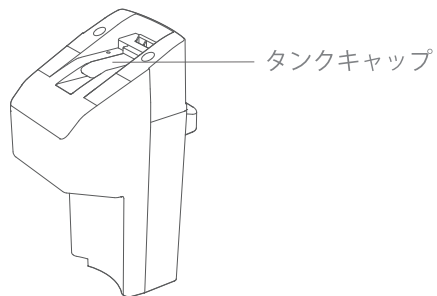

## ブラシベース

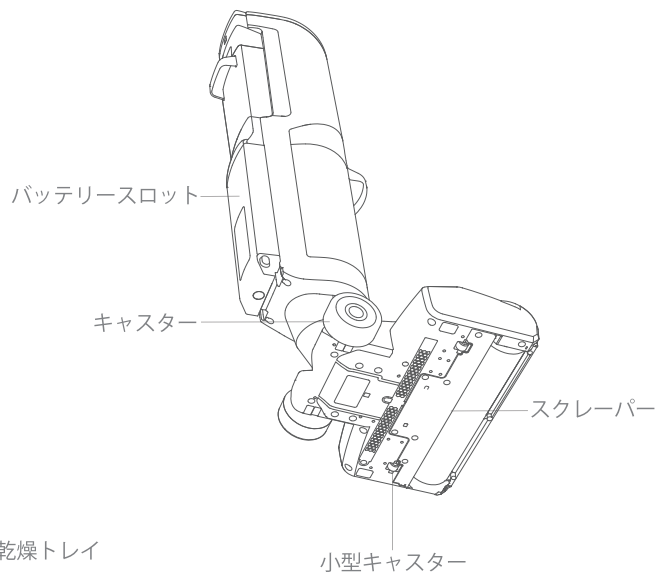

## 充電スタンド

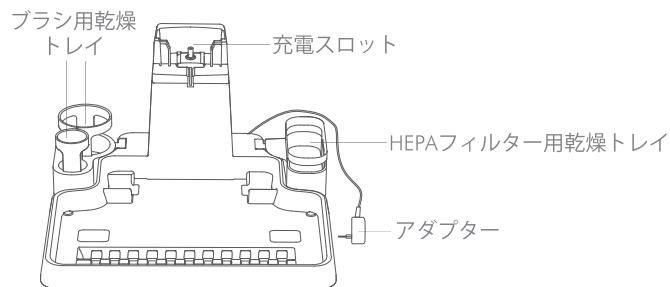

# 製品紹介

## デジタルディスプレイ

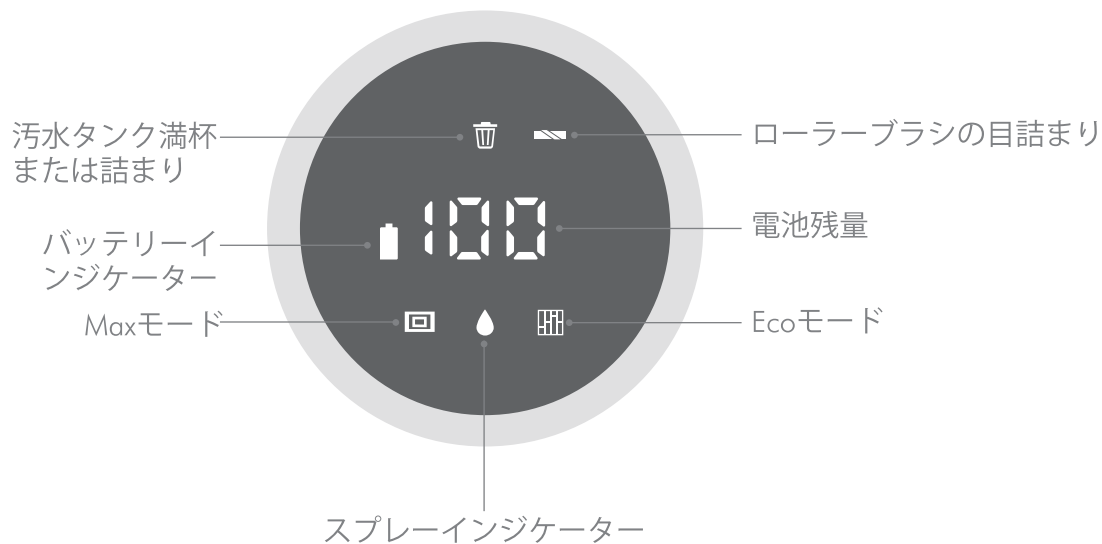

# 使用方法

## 組み立て方法

1. 本体、ハンドル、リチウムイオンバッテリーパック、浄水タンク、汚水のタンクセット、ローラーブラシ、充電ステーション、乾燥トレイ、クリーニングツールをパッケージから取り出します。

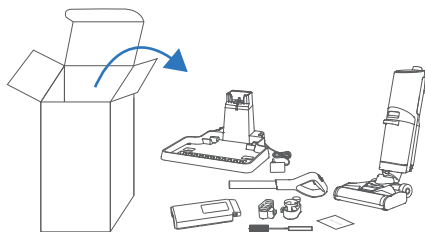

3. バッテリーを固定するには、バッテリースロットに置き、「カチッ」という音が聞こえるまで上に向かって押します。

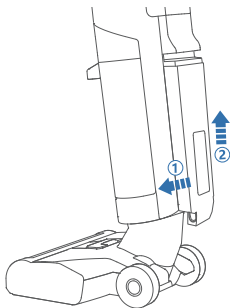

2. ハンドルを組み立てるには、「カチッ」という音が聞こえるまで本体に挿入します。



4. 充電ステーションを壁の近くに置きます。乾燥トレイを充電ステーションに挿入します。

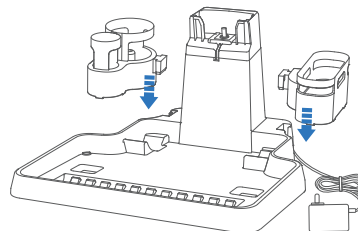

# 使用方法

## 本体を充電する

A). 本体を充電ステーションに置き、アダプターをコンセントに差し込んで、充電が始まります。

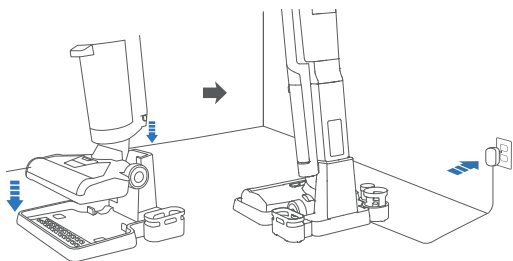

B). バッテリーパックを本体から取り外し、直接充電します。  
バッテリーの取り外し方法は、バッテリー組み立て説明書を参照してください。

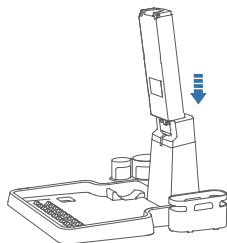

バッテリーインジケーター：  
充電中：白色に点滅します。電池残量がデジタルスプレイに表示されます。



フル充電：バッテリーインジケーターが点灯したままで、フル充電になるとインジケーターが100%と表示されます。



完全に充電された後は、電源を切ってください。

### 注意:

- 初めて本体を充電する際、12時間以上充電してください。
- 電池を長持ちさせるため、電量が尽きる前に充電してください。

# 使用方法

## 浄水タンクに水を入れる

1. 浄水タンクは本体の背面にあります。リリースボタンを押して、外側を引っ張ると外れます。



3. タンクキャップを開けて、浄水タンクを本体に挿入します。

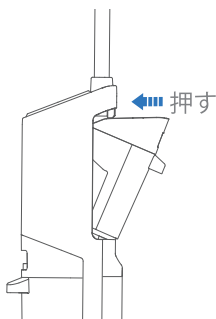

2. タンクのふたを開け、60℃以下の水を入れてください。

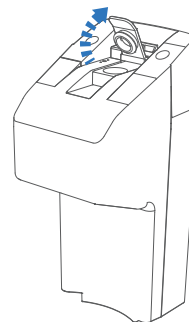

### 注意:

- キャップは適切に閉めてください。強く閉めすぎるとキャップやタンクが壊れる恐れがあります。また緩すぎると水が漏れます。

- 本製品は出荷前、タンクに水を入れて検査をしております。このため、初めて使用する際にタンクに少量の水が入っているのは正常な状態です。

# 使用方法

## 床を掃除する

1. ハンドル、浄水タンク、汚水タンク、リチウムイオンバッテリー、ハードローラーブラシが正しく装着されていることを確認してください。

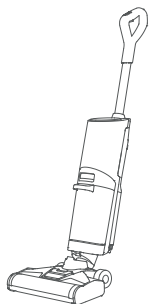

2. 足でブラシベースを押し下げ、ハンドルを後方に持ちます。このステップは掃除機を操作するには、必要です。

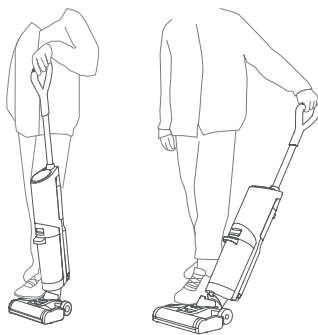

3. 電源ボタンを押すと、初期設定ではECOモードで起動します。もう一度押すと、電源が切れます。

Eco/Maxモードボタンを押すと、吸引力が切り替わります。対応するアイコンがデジタルディスプレイに表示されます。

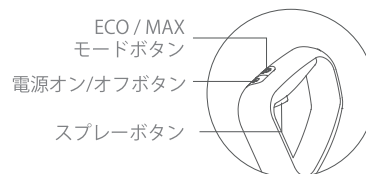

4. 毎回使用する前に、スプレーボタンを8秒間長押しして、洗淨水／溶液を完全に注入してください。掃除中、個人の使用状況に応じて水をスプレーしてください。



### 注意:

- 掃除機を縦に置くと、自動的に電源が切れます。
- ハンドルの傾斜角度は60度前後にして使用し、使用時は揺れないでください。
- 汚水タンクは毎回使用後に洗淨してください。

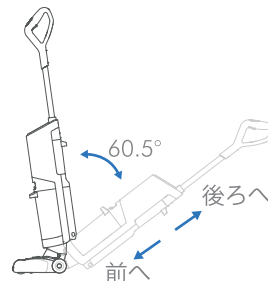



# 使用方法

## セルフクリーニングモード

充電ステーションでセルフクリーニングボタンを押すと、自動的にローラーブラシとパイプラインを掃除します。

- 1). セルフクリーニングモードを使用する前に、浄水タンクに十分に水が入っていること、汚水タンクに汚水が入っていないことを確認してください。
- 2). 本体を充電スタンド①に置き、充電スタンドをコンセントに接続してください。
- 3). セルフクリーニングボタン②を押すと、インジケータ②が点灯します。掃除機は浄水をスプレーして、ローラーブラシとパイプラインを自動的に洗浄します。同時に、汚れた水は汚水タンクに吸引されます。
- 4). 臭くならないように、セルフクリーニングが終了したらアダプターを抜いて汚れた水タンクを掃除してください。

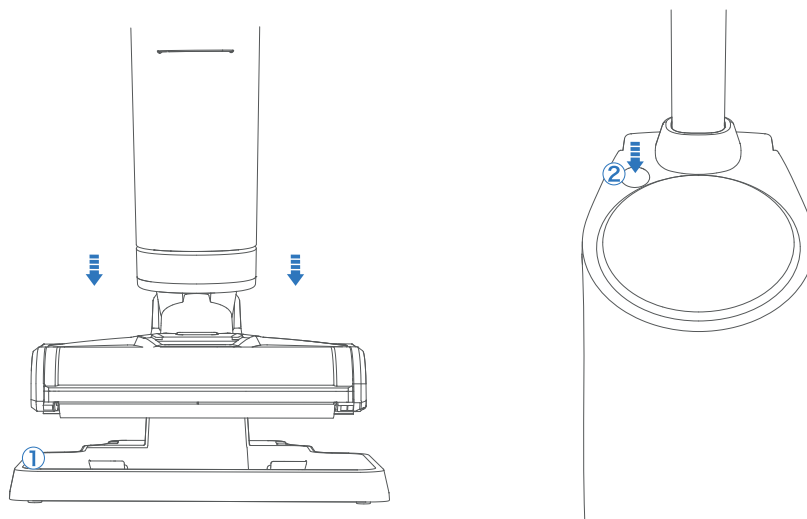

**注意：**セルフクリーニングモードは充電ステーションで充電中にのみ作動します。

# お手入れ方法

お手入れを行う前に、充電スタンドから電源アダプターを抜き、本体の電源ボタンを押して電源をオフにしてバッテリーパックを取り出してください。

## メンテナンス

日常のお手入れには、柔らかくて乾いた布で本体を拭き、湿らせた柔らかい布でブラシベースとスクレーパーを拭いてください。

## 汚水タンク

- 1). 汚水タンクのリリースボタンを押して、汚水タンクを本体から取り外します。

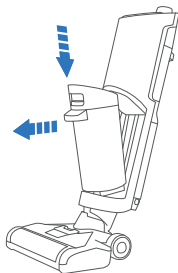

- 2). タンクカバーを引き上げて、汚水タンクを開きます。HEPAフィルターをタンクカバーから取り外します。

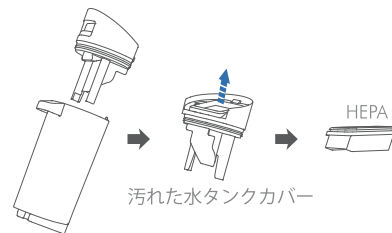

- 3). 濾過装置を引き上げ、ゴミをダストボックスに入れ、汚れた水を洗面台に入れます。

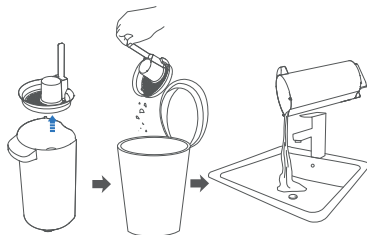

- 4). 汚れた水のタンク、キャップ、HEPAフィルターをきれいな水で洗います。HEPAフィルターを乾燥トレイの上で乾かします。

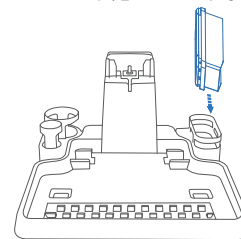

# お手入れ方法

## ローラーブラシ

1). ローラーブラシカバーのリリースボタンを押します。

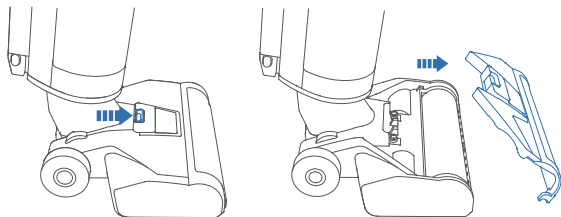

2). 同時にローラーブラシの片端を引っ張って取り出します。

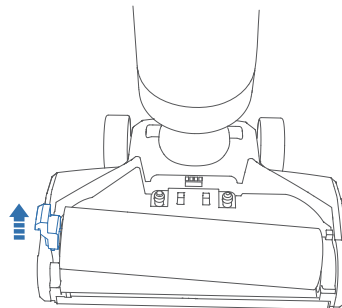

3). クリーニングツールでブラシとカバーを清掃します。

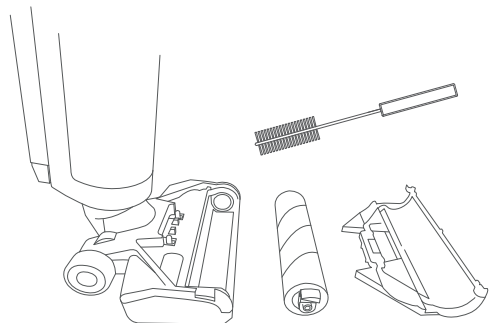

4). 乾燥トレイでローラーブラシを乾燥させます。

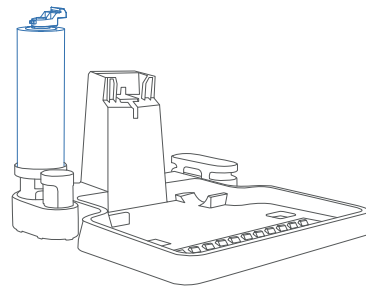

# お手入れ方法

---

## 充電スタンドと乾燥トレイ

1). お手入れの際は、電源を切り、本体を取り出してから行ってください。

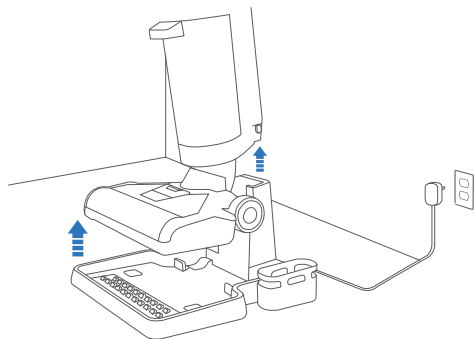

2). 充電ステーション内の汚れた水を流します。柔らかくて乾いた布でチャージングステーションと乾燥トレイを拭きます。

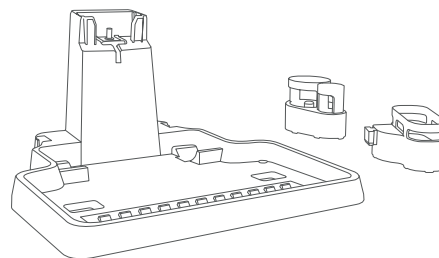

# お手入れ方法

---

## 保管 & 再インストール

- 1). ローラーブラシ、クリーニングブラシ、HEPAフィルターは、乾燥トレイに収納できます。
- 2). 浄水タンク、汚水タンク、ローラーブラシカバー、HEPAフィルターは、完全に乾燥させてから再度取り付けてください。

### 注意:

- カビや異臭の発生を防ぐため、汚水タンクは毎回使用後に洗浄して乾燥させてください。
- 本製品は必ず熱源と離れた乾燥した場所に保管してください。
- 本製品は直射日光の当たらない場所に保管してください。
- 長時間使用しない場合は、バッテリーパックの使用寿命を延長するため、3ヶ月に1回充電してください。

# お手入れ方法

## お手入れ/部品交換

### 推奨頻度

パーツ	クリーニング/部品交換 推奨頻度
浄水タンク	長期間使用しない場合は、空にしてください
汚水タンク	毎回使用後に洗浄してください
HEPAフィルター	毎回使用後に掃除してください。3～6ヶ月ごとに交換するのがお勧めです
ブラシローラーカバー	毎回使用後に掃除してください
ローラーブラシ	毎回使用後に掃除してください。3～6ヶ月ごとに交換するのがお勧めです

**注意事項：**

- HEPAフィルターの交換を長期間行わないと、吸引力が低下することがあります。
- 上記の頻度はあくまでも参考です。最終的な清掃/交換頻度は使用状況に応じて決めてください。

# 電池の廃棄について

本機を廃棄する際には、まず電池を本機から取り出してください。電池を家庭ごみと一緒に捨てないでください。正しく廃棄するために、電池を地域の権威あるリサイクルセンターに送ってください。

## スペック

製品モデル	HN0080W
サイズ	310*320*1130mm
重量	≈4.2kg
電源入力	35V 0.5A
消費電力	350W
バッテリータイプ	リチウムイオンバッテリー
バッテリー容量	3000mAh
バッテリー電圧	28.8V
浄水タンク容量	780 ml
汚水タンク容量	700 ml
作業時間	20~30 分
充電時間	≈6 時間
作業モード	Ecoモード / Maxモード

# トラブルシューティング

以下の項目に該当しない場合は、[support@neakasa.com](mailto:support@neakasa.com)までご連絡ください。

問題	原因	解決方法
充電できない	<ul style="list-style-type: none"><li>・充電スタンドが電源に正しく接続されていない</li><li>・本体と充電スタンドが正しく接続されていない</li></ul>	<ul style="list-style-type: none"><li>・電源アダプターを確認してください</li><li>・本体を充電スタンドに置き直してください</li></ul>
ハンドルのコントロール機能が効かない	<ul style="list-style-type: none"><li>・バッテリー残量が少ない</li><li>・ハンドルが正しく取り付けられていない</li></ul>	<ul style="list-style-type: none"><li>・バッテリー残量を確認して充電してください</li><li>・ハンドルを取り付け直してください</li></ul>
本体が作動しない	<ul style="list-style-type: none"><li>・汚水タンクが満タンになっている</li><li>・汚水タンクが取り付けられていない</li><li>・ローラーブラシが取り付けられていない</li><li>・掃除機の電源が切れました。</li></ul>	<ul style="list-style-type: none"><li>・汚水タンクを空にしてください</li><li>・汚水タンクを取り付けてください</li><li>・ローラーブラシを取り付けてください</li><li>・掃除機を充電してください。</li></ul>
吸引力が弱くなっている	<ul style="list-style-type: none"><li>・HEPAフィルターが詰まっている</li><li>・HEPAフィルターが濡れている</li><li>・スクレーパーが正しく取り付けられていない</li></ul>	<ul style="list-style-type: none"><li>・HEPAフィルターを確認して掃除してください</li><li>・HEPAフィルターを乾燥させてください</li><li>・スクレーパーを確認して取り付け直してください</li></ul>



# トラブルシューティング

問題	原因	解決方法
水タンクから水が漏れる 可能性があります	<ul style="list-style-type: none"><li>・浄水タンクが正しく取り付けられていない</li><li>・キャップが正しく閉められていない</li><li>・水を入れるとき外側が濡れました。</li></ul>	<ul style="list-style-type: none"><li>・浄水タンクを取り付け直してください</li><li>・キャップをしっかり閉めてください</li><li>・表面を拭き取り、乾かしてください。</li></ul>
スプレー作業中に水が出ない	<ul style="list-style-type: none"><li>・浄水タンクが空になっている</li><li>・浄水タンクが正しく取り付けられていない</li></ul>	<ul style="list-style-type: none"><li>・浄水タンクを満タンにしてください</li><li>・浄水タンクを取り付け直してください</li></ul>
セルフクリーニングモードが起動しない	<ul style="list-style-type: none"><li>・本体が充電スタンドに正しく接続されていない</li><li>・汚水タンクが満タンになっている</li><li>・浄水タンクの水が不足している</li></ul>	<ul style="list-style-type: none"><li>・本体と充電スタンドを確認して正しく接続させてください</li><li>・汚水タンクを空にしてください</li><li>・浄水タンクを満タンにしてください</li></ul>
スムーズに掃除できない	<ul style="list-style-type: none"><li>・ローラーブラシが正しく取り付けられていない</li></ul>	<ul style="list-style-type: none"><li>・取扱説明書に従ってローラーブラシを確認し、取り付け直してください</li></ul>

# カスタマーサポート

---

製品に関するご質問やご意見がございましたら、

[support@neakasa.com](mailto:support@neakasa.com) または弊社Facebook [@neakasa.tech](#)までご連絡くださいますようお願いいたします。

# 保証

---

1. 保証期間は製品購入日から12か月です。保証は購入製品の無料修理に限定されます。消耗品および付属品は保証の対象外です。
2. 正常な使用状況において破損または故障した場合、保証期間中であれば無料で修理いたします。修理が困難な場合は、製品を交換いたします。
3. 以下の場合、保証期間に関係なく修理を承りかねます。
  - ① 当社が取り引きする販売店以外で購入した商品（個人販売やオークションなど）。
  - ② お客様が製品を改造または修理した場合。
  - ③ 消耗品および付属品。
4. 保証期間内の修理は、当社が製品の送料を負担または返済しますが、梱包材の費用はお客様のご負担となります。
5. 保証期間外の修理は、製品の送料と修理料金お客様に請求されます。
6. 交換した製品の保証期間は、交換前の製品の保証期間が適用されます（交換前の製品の購入日から起算されます）。
7. 修理または交換は、特定の国/地域でのみ有効です。
8. ご質問がある場合、または修理を必要とする場合は[support@neakasa.com](mailto:support@neakasa.com) にご連絡ください。
9. 本製品の規定は予告なしに変更される場合があります、当社は必要に応じて保証内容を更新する権利を保留します。全ての修理および要求は、最新の保証条件に従って処理されます。

# 安全說明

---

- 該產品僅限室內使用，請不要在戶外使用。
- 未經授權請勿拆卸，修理或改裝產品。
- 請勿在有火災或爆炸危險的環境中使用產品。
- 請勿使用本產品吸取易燃物質，例如汽油，打火機油。
- 請勿使用本產品吸取有毒物質。
- 請勿使用本產品吸取油漆，顏料和腐蝕性液體。
- 請勿使用本產品吸取堅硬或尖銳的物體，例如釘子，螺絲，玻璃。
- 請勿使用本產品吸取燃燒或冒煙的東西，例如高溫灰燼，香煙等。
- 請勿將產品主體和電子配件清洗或浸泡在水中。
- 禁止用作玩具。使用時靠近孩子必須格外注意。
- 請勿用濕手觸摸充電插頭和充電底座。
- 應避免長期暴露在陽光下。
- 請勿在煙頭，打火機或其他明火附近放置本產品。
- 當電源插頭的金屬部分積塵時，請用乾布擦拭。
- 電源變壓器適用於100-240V交流電壓。請正確插入插座並遠離兒童。
- 產品的工作溫度範圍為0°C-40°C；請不要在高溫環境中使用。
- 包裝用塑膠薄膜可能有危險，請遠離嬰兒和兒童。
- 不使用產品時請從電源插座上拔下充電器的插頭。
- 請勿使用已損壞的電池組。
- 請勿阻塞進氣口或排氣口，否則會導致過熱。
- 請勿將產品用力搖動，以免髒水進入真空馬達。
- 污水箱裝滿後，請及時倒空。
- 移動產品時，確保清潔器是直立的，以防髒水進入真空馬達。

# 包裝內容包括

---



主體\* 1



手柄\* 1



鋰離子電池組\* 1



清潔工具\*1

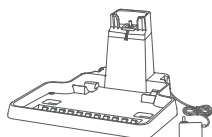

充電站\* 1

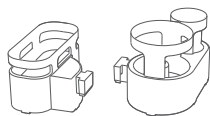

乾燥托盤\* 2

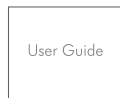

使用者指南\* 1

**注意：** 如果發現包裝中缺少某些物品，請通過 [support@neakasa.com](mailto:support@neakasa.com) 與我們取得聯繫。

# 產品內容物

## 正視圖

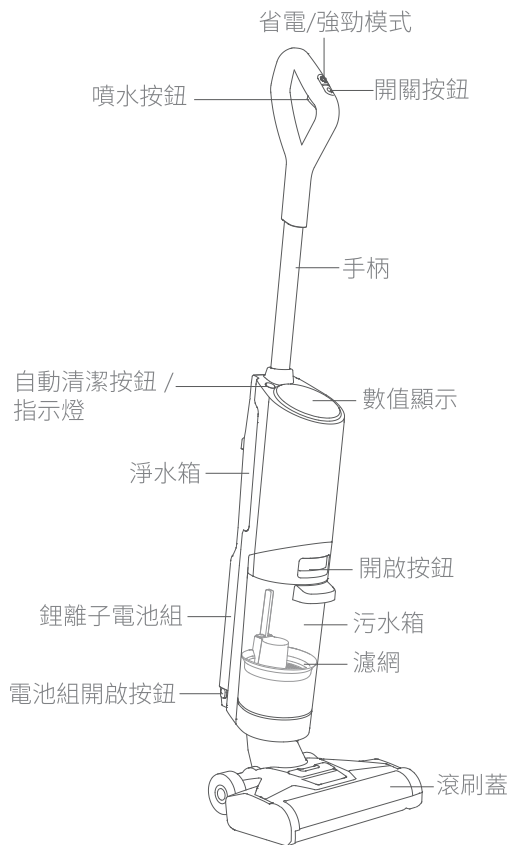

## 後視圖

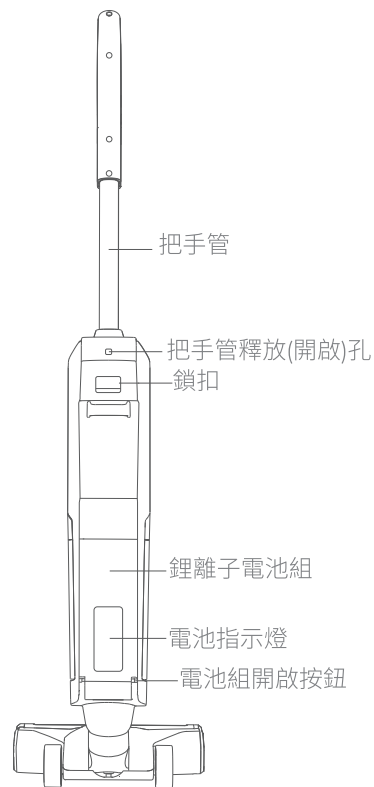

# 產品內容物

## 淨水箱

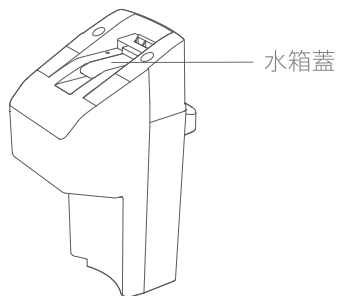

## 滾刷卡棒

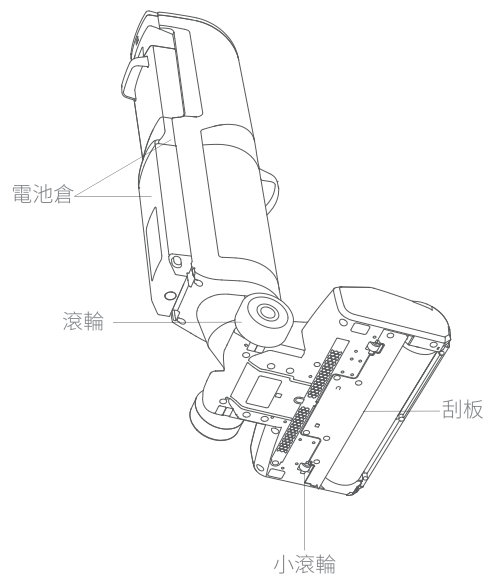

## 充電站

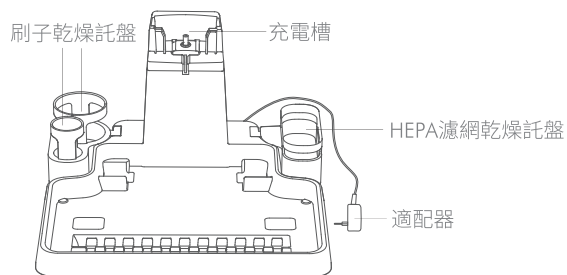

# 產品內容物

## 數值顯示

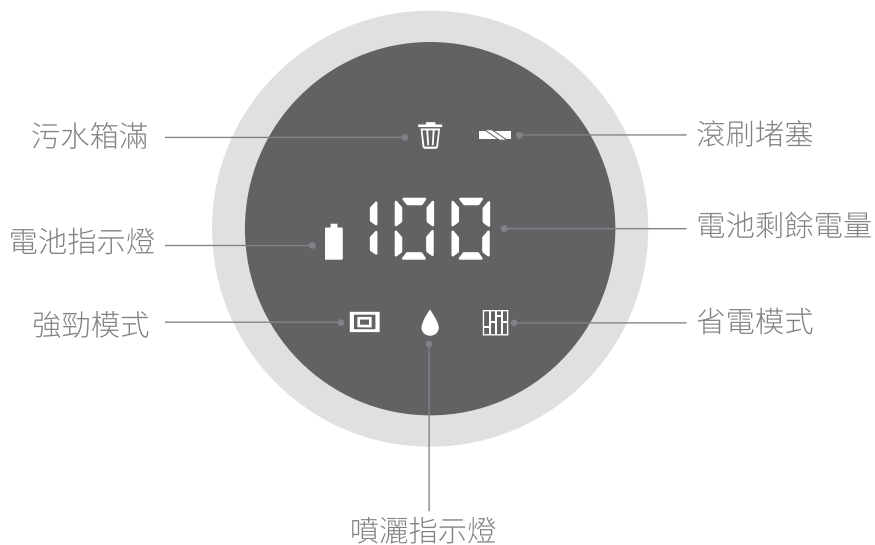



# 開始使用

## 組裝

1. 從包裝中取出手柄，主體，鋰電池，淨水箱，污水箱，滾刷，充電站，乾燥托盤和清潔工具。

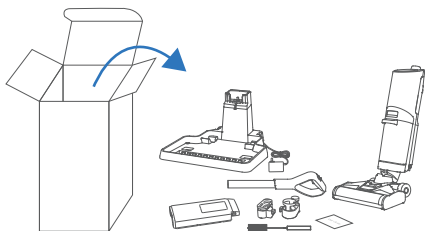

2. 將手柄插入清潔器主體，直到聽到喀答聲。



3. 將電池放入凹槽並向上推。聽到咔嗒聲表示它已正確固定。

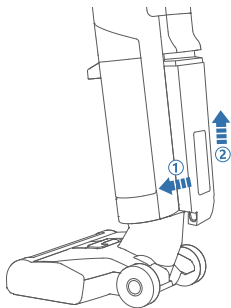

4. 將充電站靠近牆壁放置。將乾燥托盤插入充電站。

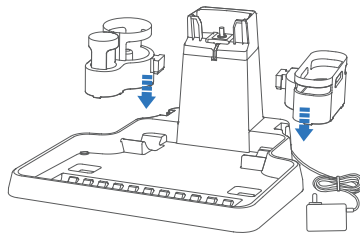

# 開始使用

## 給產品充電

A). 將產品放在充電站上並插入電源，然後開始充電。

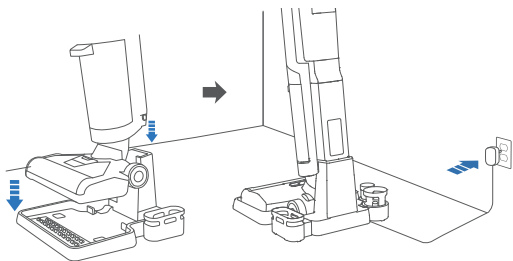

B). 從機器上取下鋰電池組並直接對電池進行充電。

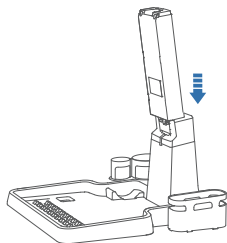

### 電池指示燈：

正在充電：電池指示燈呈白色閃爍；電池剩餘電量將出現在數字顯示屏上



充滿電：電池指示燈保持常亮；電池電量顯示達到100%

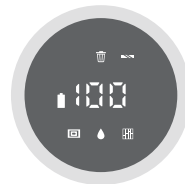

洗地機充滿電後，請斷開電源。

### 注意：

- 第一次充電需要12小時。請確保至少6小時以上充滿電以達到最長的機器運作時間。
- 為延長電池壽命，請勿在每次電量幾乎耗盡時為洗地機充電。

# 開始使用

## 加滿淨水箱

1. 清水箱位於機身背面。按下釋放按鈕並將其向外拉以將其卸下。

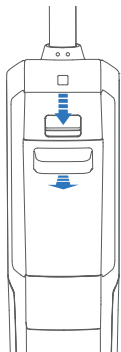

2. 打開水箱蓋並加入140°F/60°C 以下的水。

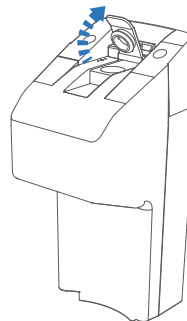

3. 將其關閉並將清水箱插入洗地機中。

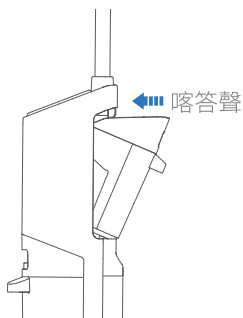

### 注意：

- 請勿將蓋子擰得太緊或太鬆，否則蓋子可能會損壞或水箱可能漏水。
- 用戶還可以添加一些非腐蝕性或非易燃液體清潔劑來清潔地板，請勿在淨水箱中添加髒水。
- 初次使用時水箱中有水是正常的，在產品出廠之前會進行加水測試和檢查。

# 開始使用

## 用洗地機清潔地板

1. 檢查手把，淨水箱，污水箱，鋰電池組，滾刷，確保它們都正確且牢固地安裝。

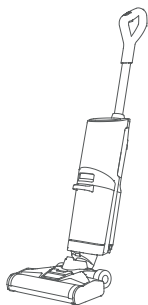

2. 用腳壓住滾刷底座並向後握住手把。這一步是操作洗地機的必要步驟。

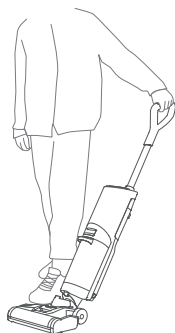

3. 按下開關按鈕，洗地機預設以省電模式啟動。再次按下開關按鈕將洗地機關機。

按下省電/強勁模式按鈕切換吸力。相應的圖示將出現在數字顯示屏上。

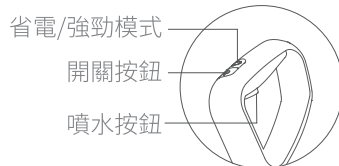

4. 每次使用前，按住噴水按鈕8秒鐘以灌注清水/清潔液。清潔時可以根據您個人的使用需要噴水。



### 注意：

- 將洗地機直立放置會自動斷電。
- 手把傾斜角度範圍必須在60.5度（左右）以內，使用時請勿用力搖晃。
- 每次清潔後，請倒掉並清潔污水箱。

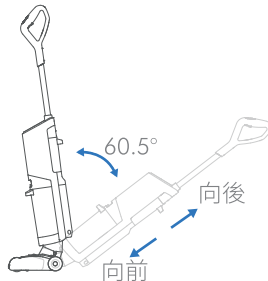

# 開始使用

## 自動清潔

本產品可以在自動清潔基座上自動清潔滾刷和機器本體管道：

- 1). 自動清潔前，請確保淨水箱中有足夠的淨水，排空污水箱。
- 2). 將機器放在充電站①上，插好電源插座。
- 3). 按自動清潔按鈕②，指示燈②亮。洗地機會噴出清水自動清洗滾刷和管道。同時，它會將髒水抽真空到污水箱中。
- 4). 自動清潔模式完成後，請拔下電源並清潔水箱，以免發臭。

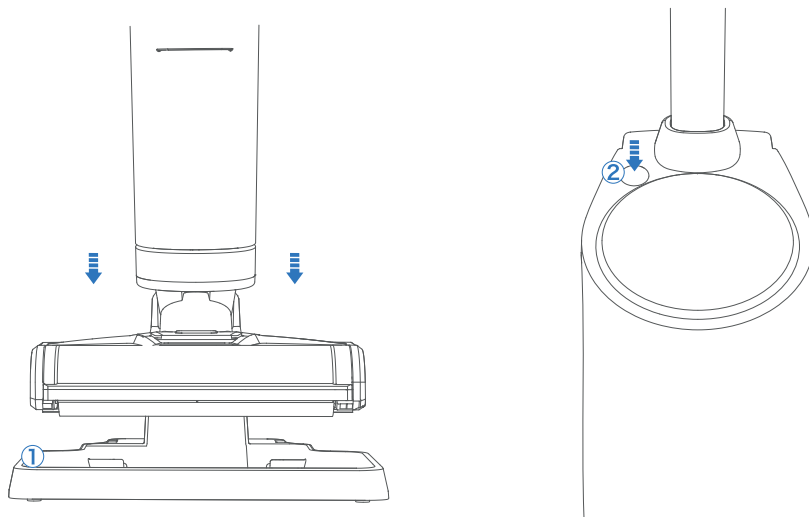

**注意：**僅當在充電站上充電時才能使用自動清潔功能。

# 保養與維護

在進行保養和維護之前，請拔下電源，關閉開關，然後取出電池組。

## 日常維護

日常保養和維護時，請使用柔軟的乾抹布擦拭機器主體和充電站；請使用柔軟的濕布擦拭滾刷卡樺和刮片。

## 污水箱

1). 按下污水箱上的釋放按鈕，將污水箱從機器主體上卸下。

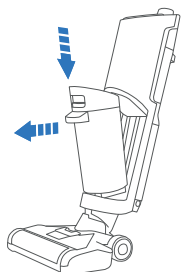

2). 拉起水箱蓋以打開污水箱。從水箱蓋上取下 HEPA 濾網。

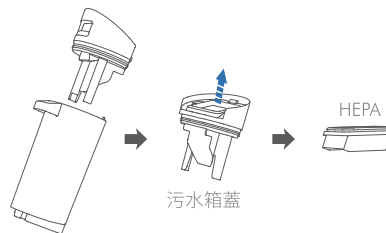

3). 拉起濾網，將碎屑垃圾倒入垃圾桶；把污水倒進洗手槽裡。

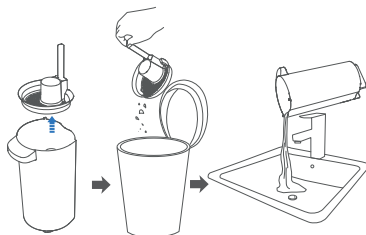

4). 用清水沖洗污水箱、蓋子和 HEPA 濾網。在乾燥托盤上完全晾乾 HEPA 濾網。

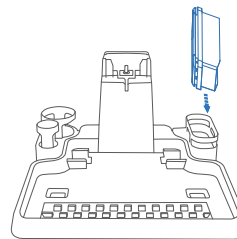

# 保養與維護

## 滾刷

1). 按下滾刷蓋上的釋放按鈕。

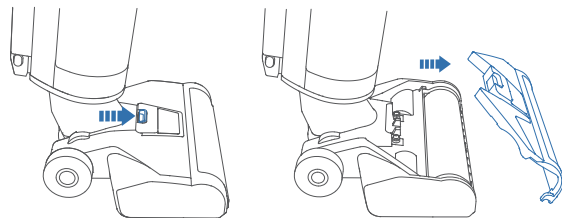

2). 拉動滾刷頭將其取出。

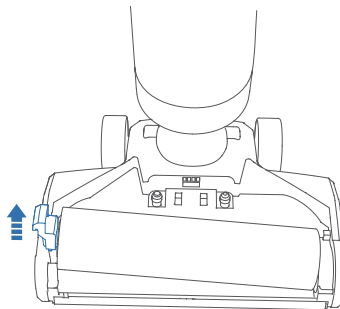

3). 用清潔工具清潔滾刷和滾刷蓋。

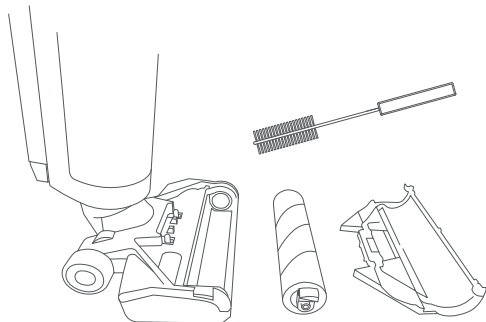

4). 在乾燥托盤上完全晾乾滾刷。

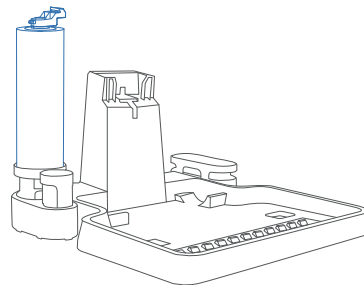

# 保養與維護

## 充電站和乾燥托盤

1). 清潔之前，請拔下電源插頭並取出主體。

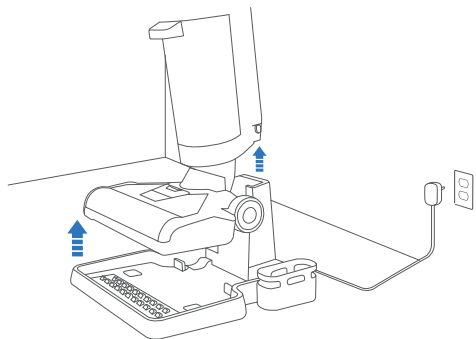

2). 倒出充電站的髒水，用柔軟的乾抹布擦拭充電站和乾燥托盤。

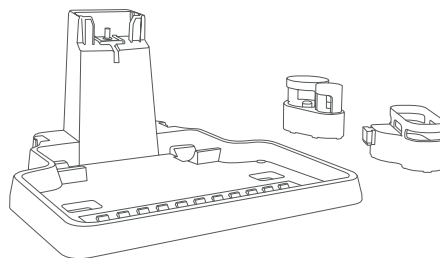



# 保養與維護

---

## 存放 & 重新安裝

- 1). 滾刷、清潔工具和 HEPA 濾網可以存放在乾燥托盤中。
- 2). 請在完全乾燥後再重新安裝清水箱、污水箱、滾刷蓋和 HEPA 濾網。

### 注意：

- 每次清潔後，必須清潔並晾乾污水箱，以避免發黴或產生異味。
- 產品必須存放在陰涼的乾燥通風處。
- 請勿將機器放置於陽光直射處。
- 電池組應至少每3個月充滿電一次，以免造成電池損壞。

# 保養與維護

## 清潔/更換

### 建議頻率

零件	清洗/更換頻率推薦
淨水箱	長時間不使用則清空。
污水箱	每次使用後都要清洗污水箱。
HEPA	每次使用後都要進行HEPA清潔； 每3-6個月更換一次。
滾刷蓋	每次使用後清潔。
滾刷	滾刷每次使用後清潔； 每3-6個月更換一次。
<p><b>注意：</b></p> <ul style="list-style-type: none"><li>• 如果長時間不更換 HEPA 濾網可能會降低吸力。</li><li>• 以上頻率僅供參考。最終清潔 / 更換頻率應取決於使用情況。</li></ul>	

# 電池處理

處理設備時，請先從設備中取出電池。請勿將電池與一般垃圾放在一起。請將電池送至當地權威回收中心進行適當的處理。

## 規格表

產品型號	HN0080W
主機尺寸	310*320*1130毫米
淨重	≈4.2kg
輸入值	35V 0.5A
額定功率	350W
電池類型	鋰離子電池組
電池容量	3000毫安時
電池電壓	28.8V
淨水箱容量	780毫升
污水箱容量	700毫升
工作時間	30 分鐘（省電模式）； 20 分鐘（強勁模式）
充電時間	≈6 小時
工作模式	省電 / 強勁模式

# 故障排除

問題	可能原因	解決方案
產品無法充電。	<ul style="list-style-type: none"><li>• 電源連接不良。</li><li>• 清潔器沒有與充電站良好連接。</li></ul>	<ul style="list-style-type: none"><li>• 請檢查電源連接是否確實。</li><li>• 請重新連接機器與充電站。</li></ul>
手柄控制項沒反應。	<ul style="list-style-type: none"><li>• 電池電量不足。</li><li>• 手柄連接不良。</li></ul>	<ul style="list-style-type: none"><li>• 請檢查電池電量並將之充滿電。</li><li>• 請重新安裝手柄。</li></ul>
機器無法工作。	<ul style="list-style-type: none"><li>• 污水箱已滿。</li><li>• 未安裝污水箱。</li><li>• 未安裝滾刷。</li><li>• 洗地機沒電了。</li></ul>	<ul style="list-style-type: none"><li>• 請清空污水箱。</li><li>• 請檢查並安裝污水箱。</li><li>• 請檢查並安裝滾刷。</li><li>• 為洗地機充電。</li></ul>
吸塵越來越弱。	<ul style="list-style-type: none"><li>• HEPA濾網被堵塞。</li><li>• 濾網潮濕。</li><li>• 刮板安裝不正確。</li></ul>	<ul style="list-style-type: none"><li>• 請檢查並清潔HEPA。</li><li>• 請先晾乾濾網。</li><li>• 請檢查並重新安裝刮板。</li></ul>

# 故障排除

問題	可能原因	解決方案
淨水箱好像在漏水。	<ul style="list-style-type: none"><li>• 淨水箱安裝不正確。</li><li>• 蓋子沒有擰緊。</li><li>• 加水時弄濕外表面。</li></ul>	<ul style="list-style-type: none"><li>• 請重新安裝水箱。</li><li>• 請擰緊蓋子。</li><li>• 擦乾外表面。</li></ul>
噴灑時不出水。	<ul style="list-style-type: none"><li>• 淨水箱已空。</li><li>• 淨水箱安裝不正確。</li></ul>	<ul style="list-style-type: none"><li>• 請加滿淨水箱。</li><li>• 請重新安裝水箱。</li></ul>
產品在自清潔模式下無法運作。	<ul style="list-style-type: none"><li>• 未與電源連接。</li><li>• 污水箱已滿。</li><li>• 缺水。</li></ul>	<ul style="list-style-type: none"><li>• 請檢查並連接好電源。</li><li>• 請清空污水箱。</li><li>• 請加滿淨水箱。</li></ul>
產品無法平穩移動。	<ul style="list-style-type: none"><li>• 滾刷安裝不正確。</li></ul>	<ul style="list-style-type: none"><li>• 請按照指示說明檢查並重新安裝滾刷。</li></ul>

# 售後服務

---

如果您對您的產品有其他問題或意見，請通過 [support@neakasa.com](mailto:support@neakasa.com) 或我們的 Facebook [@neakasa.tech](https://www.facebook.com/neakasa.tech) 聯繫我們。

# 保固

---

1. 保固期為產品簽收日起12個月，保固僅限於免費維修所購買的產品，耗材和附件不屬於保固範圍，保固期為產品簽收日起12個月，保固僅限於免費維修所購買的產品，耗材和附件不屬於保固範圍。
2. 如果在正常使用期間損壞或發生故障，則將在保固期內免費維修，如果無法進行維修，將提供替換產品。
3. 以下的情況不管保固期如何都拒絕委託修理：
  - ① 在本公司的客戶門店以外購買的商品；(個人銷售、拍賣等)
  - ② 顧客正在對產品進行改造或翻修；
  - ③ 消耗品、附屬品。
4. 當產品在保固服務範圍內時，運費將由Neakasa承擔或償還，但是包裝材料的費用不包括在內。
5. 如果不在保固範圍內，則在返回維修時將收取運費和修理費。
6. 交換產品的保固期以交換前的保固期為準。(從原始購買日期)
7. 維修或更換僅在某些國家/地區有效。
8. 如果您有疑問或需要維修，請聯繫[support@neakasa.com](mailto:support@neakasa.com)以獲取更多資訊。
9. 本產品規定有可能在沒有預告的情況下變更,Neakasa保留在需要時更新保固內容的權利。所有維修和要求都將按照最新的保固條款進行處理。

# 注意事项

---

- 本产品适合家庭使用。请不要在户外使用。
- 请勿自行拆卸或修理洗地机。
- 请勿在有火灾或爆炸危险的环境中使用本产品。
- 请勿使用洗地机拾取易燃材料，例如汽油、打火机液体。
- 请勿使用洗地机拾取有毒物质。
- 请勿使用洗地机拾取油漆、颜料和腐蚀性液体。
- 请勿使用洗地机拾取尖锐物体，例如钉子、螺丝、玻璃。
- 请勿使用洗地机拾取正在燃烧或冒烟的东西，例如热灰、香烟。
- 请勿用水清洗或浸泡主体和电子配件。
- 请勿将其用作玩具。当儿童使用或靠近儿童时，必须密切注意。
- 请勿用湿手触摸充电插头和充电座。
- 请勿将产品长时间暴露在阳光直射下。
- 请勿将洗地机放在烟头、打火机或其他明火附近。
- 当电源插头的金属部分有灰尘时，请用干布擦拭。
- 电源适配器适用于100-240V的交流电压。请正确插入插座并远离儿童。
- 该产品的工作温度范围为0°C-40°C；请不要在高温环境下使用。
- 塑料薄膜可能有危险，请远离婴儿和儿童。
- 充电器不使用时请将其从电源插座上拔下。
- 请勿使用损坏的电池组。
- 请勿堵塞进风口或出风口以防过热。
- 请勿用力摇晃洗地机，以免脏水进入真空电机。
- 污水箱已满时请及时清空。
- 移动洗地机时请确保洗地机竖直放置，以防脏水进入真空电机。



# 包装清单

---



主体\*1



把手\*1



锂离子电池组\*1



清洁工具\*1

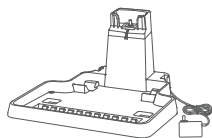

充电座\*1

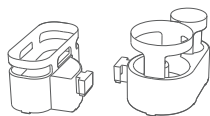

干燥托盘\*2

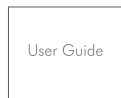

用户指南\*1

**注意：**如果您发现包装里面缺少某些物品，请通过 [support@neakasa.com](mailto:support@neakasa.com) 联系客户支持。

# 产品概况

## 正视图

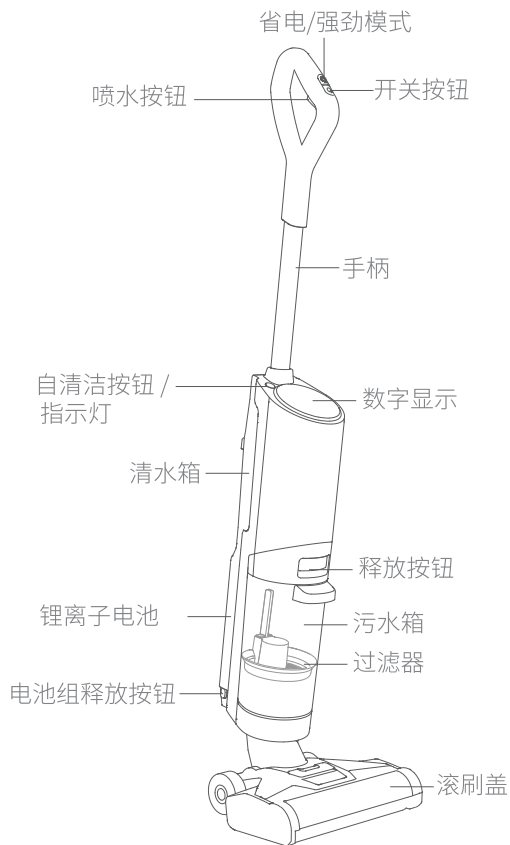

## 背面图

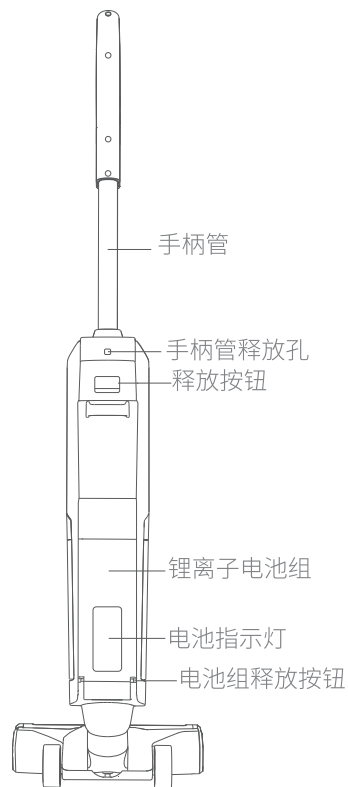

# 产品概况

## 清水箱

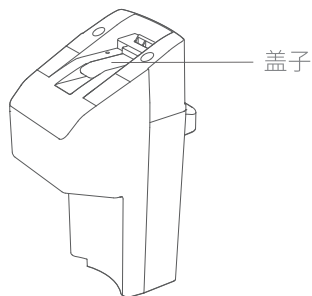

## 滚刷底座

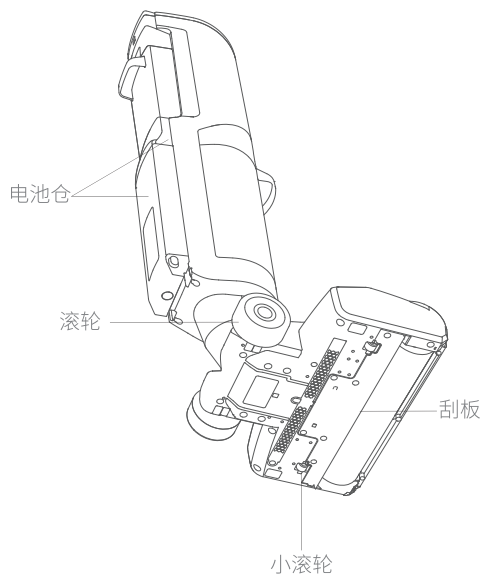

## 充电座

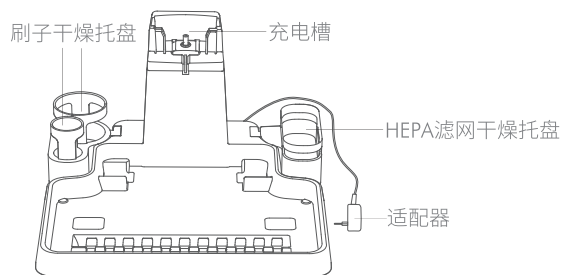

# 产品概况

## 数字显示屏

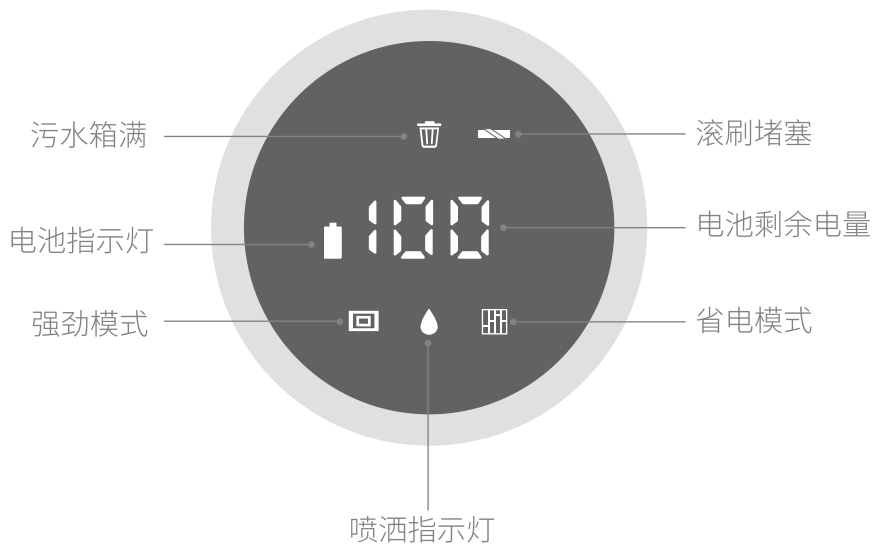

# 开始使用

## 组装

1. 从包装中取出手柄、主体、锂离子电池组、清水箱、污水箱组、滚刷、充电座、干燥托盘和清洁工具。

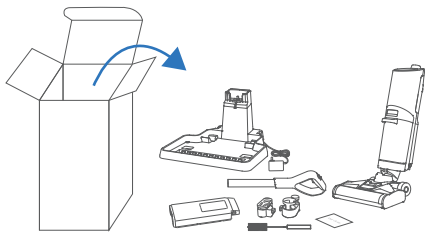

2. 将手柄插入洗地机主体，直至听到咔嗒声。



3. 将电池放入凹槽并向上推。听到咔嗒声表示它已正确固定。

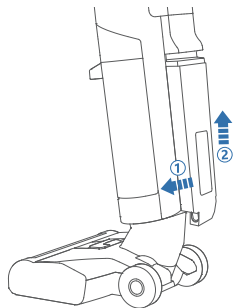

4. 将充电座靠近墙壁放置。将干燥托盘插入充电座。

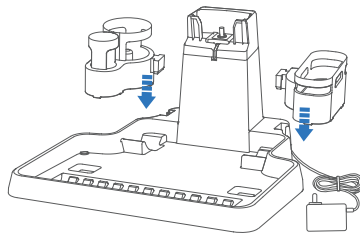

# 开始使用

## 给产品充电

A). 将洗地机放在充电座上，然后将适配器插入墙上插座。洗地机将开始充电。

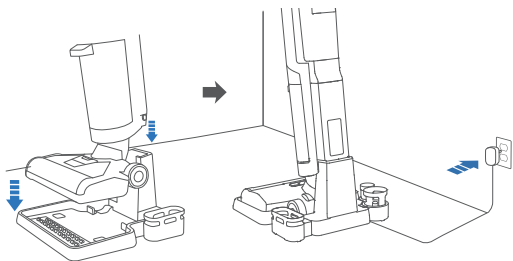

B). 从主体上取下锂离子电池组并直接对电池进行充电。电池拆卸步骤请参考电池组装操作指引。

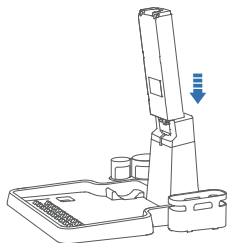

### 电池指示灯:

正在充电：电池指示灯呈白色闪烁；电池剩余电量将出现在数字显示屏上



充满电：电池指示灯保持常亮；电池电量在数显上达到100%



洗地机充满电后，请断开电源。

### 注意:

- 首次使用前请给洗地机充电12小时。请确保至少充电至6小时以上以达到最长的机器运作时间。
- 为延长电池寿命，请在电量耗尽之前对其进行充电。

# 开始使用

## 加满清水箱

1. 清水箱位于机身背面。按下释放按钮并往外拉以将其卸下。

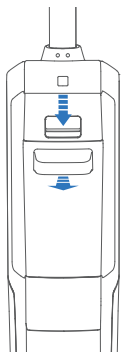

2. 打开水箱盖并加入140°F/60°C 以下的水。

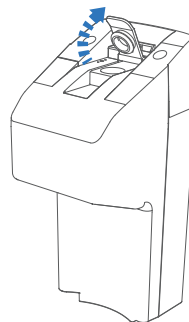

3. 将其关闭并将清水箱插入洗地机中。

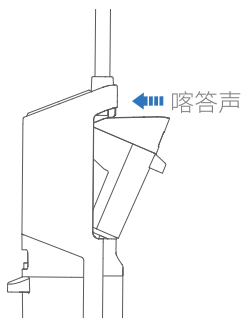

### 注意：

- 请勿将盖子拧得太紧或太松，否则可能会损坏盖子或导致水箱漏水。
- 您也可以添加一些无腐蚀性的清洗液进行深度清洗；请勿向清水箱中加入污水。
- 本产品在运输前会通过将水放入水箱中进行检查。因此，第一次使用时，水箱内有少量水是正常的。

# 开始使用

## 使用洗地机

1. 确保手柄、水箱、污水箱、锂离子电池和硬辊刷安装正确。

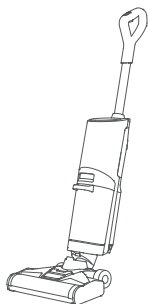

2. 用脚压住滚刷底座并向后握住手柄。这一步是操作洗地机的必要步骤。

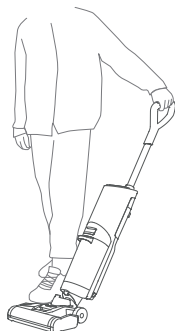

3. 按下开关按钮，洗地机默认以省电模式启动。再次按下开关按钮将洗地机关机。

按下省电/强劲模式按钮切换吸力。相应的图标将出现在数字显示屏上。

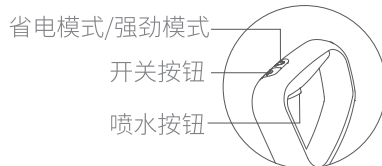

4. 每次使用前，按住喷水按钮 8 秒钟以灌注清水或清洁液。清洗时根据个人用途喷水。



### 注意：

- 将洗地机直立放置会自动断电。
- 手柄倾斜角度范围必须在60.5度以内（上下）。使用中请不要摇晃。
- 每次使用洗地机后，请清洁污水箱。

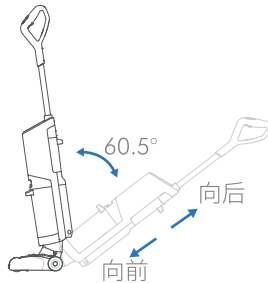



# 开始使用

## 自清洁

洗地机可在充电座上自动清洁滚刷和机器管道：

- 1). 请确保清水箱中有足够的水。排空污水箱。
- 2). 将洗地机放在充电座①上并插入适配器。
- 3). 按下自清洁按钮②，指示灯②亮。洗地机会喷出清水自动清洗滚刷和管道。同时，它会将脏水抽到污水箱中。
- 4). 完成自清洁后，请拔下适配器并清洁污水箱，以免发臭。

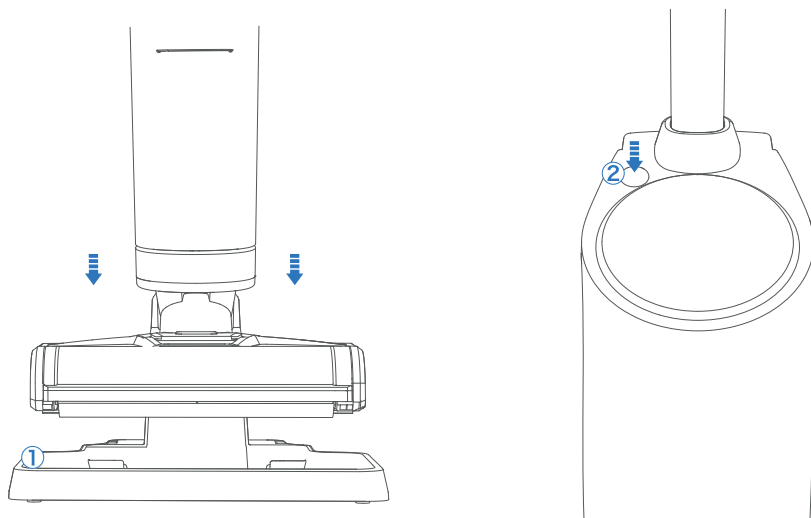

**注意：**仅当洗地机在充电座上充电时才能使用自清洁功能。

# 保养和维护

保养和维护前请断开电源，将洗地机关机，然后取出电池组。

## 常规清洁

日常保养和维护时，请使用柔软的干抹布擦拭机器主体；使用柔软的湿抹布擦拭滚刷底座和刮板。

## 污水箱

1). 按下污水箱上的释放按钮，将污水箱从机器主体上卸下。

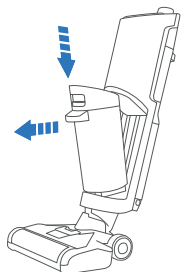

2). 拉起水箱盖以打开污水箱。从水箱盖上取下 HEPA 滤网。

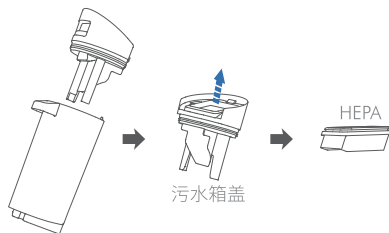

3). 拉起过滤器，将碎屑垃圾倒入垃圾桶；把污水倒进洗手池里。

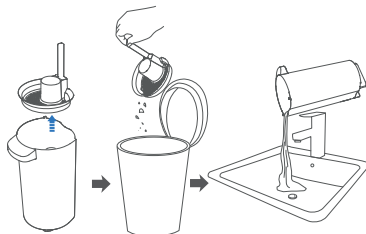

4). 用清水冲洗污水箱、盖子和 HEPA 滤网。在干燥托盘上完全晾干 HEPA 滤网。

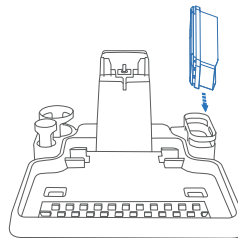

# 保养和维护

## 滚刷

1). 按下滚刷盖上的释放按钮。

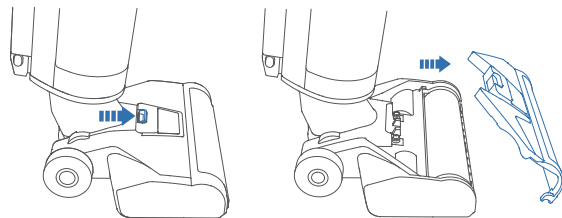

2). 拉动滚刷头将其取出。

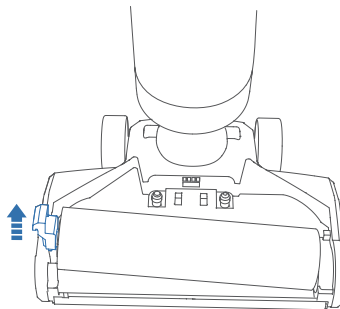

3). 用清洁工具清洁滚刷和滚刷盖。

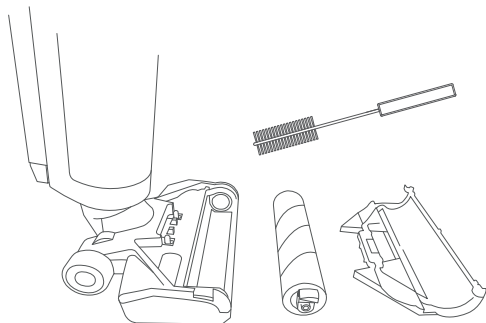

4). 在干燥托盘上完全晾干滚刷。

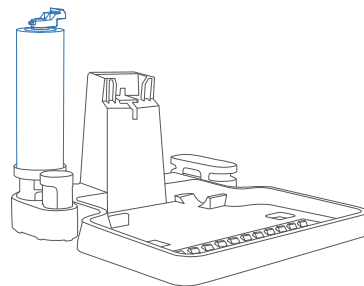

# 保养和维护

---

## 充电座和干燥托盘

1). 清洁前请断开电源并取出机器主体。

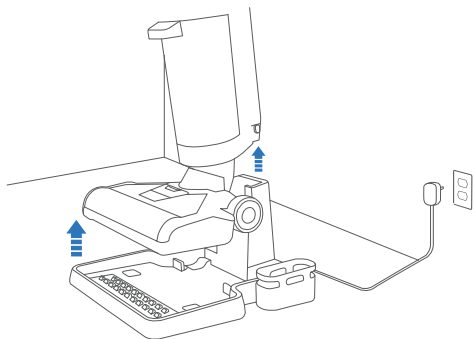

2). 倒出充电座中的脏水。用柔软的干抹布擦拭充电座和干燥托盘。

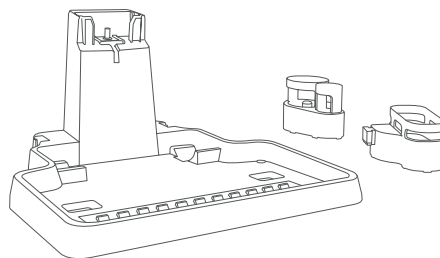

# 保养和维护

---

## 存放和重新安装

- 1). 滚刷、清洁工具和 HEPA 滤网可以存放在干燥托盘中。
- 2). 请在完全干燥后再重新安装清水箱、污水箱、滚刷盖和 HEPA 滤网。

### 注意：

- 每次清洁后必须清洁并擦干污水箱，以免发霉或产生异味。
- 机器必须存放在干燥、通风、无热源的地方。
- 请让机器远离阳光直射。
- 电池组应至少每 3 个月充满一次电，以免损坏电池。

# 保养和维护

## 清洁 / 更换

推荐频率

部件	建议清洁/更换频率
清水箱	长时间不使用则清空。
污水箱	每次使用后清洁。
HEPA	每次使用后清洁；每 3-6 个月更换一次。
滚刷盖	每次使用后清洁。
滚刷	每次使用后清洁；每 3-6 个月更换一次。

### 注意：

- 如果长时间不更换 HEPA 滤网可能会降低吸力。
- 以上频率仅供参考。最终清洁 / 更换频率应取决于使用情况。

# 电池处理

处理设备时，请先从设备中取出电池。请勿将电池与生活垃圾放在一起。请将电池送至当地权威回收中心进行适当的处理。

## 规格

产品型号	HN0080W
主机尺寸	310*320*1130毫米
净重	≈4.2kg
输入	35V 0.5A
额定功率	350W
电池类型	锂离子电池
电池容量	3000毫安时
电池电压	28.8V
清水箱容量	780毫升
污水箱容量	700毫升
工作时间	30 分钟（省电模式）； 20 分钟（强劲模式）
充电时间	≈6 小时
工作模式	省电模式/强劲模式

# 故障排除

如果您在下面找不到答案，请通过 [support@neakasa.com](mailto:support@neakasa.com) 与我们联系。

问题	可能的原因	解决方案
洗地机不能充电。	<ul style="list-style-type: none"><li>• 充电器连接不良。</li><li>• 洗地机与充电座连接不良。</li></ul>	<ul style="list-style-type: none"><li>• 检查所连接电源。</li><li>• 调整洗地机并将其重新放置在充电座上。</li></ul>
手柄控制不灵敏。	<ul style="list-style-type: none"><li>• 电池电量低。</li><li>• 手柄连接不好。</li></ul>	<ul style="list-style-type: none"><li>• 检查电池电量并充满电。</li><li>• 重新安装手柄。</li></ul>
洗地机不工作。	<ul style="list-style-type: none"><li>• 污水箱已满。</li><li>• 未安装污水箱。</li><li>• 未安装滚刷。</li><li>• 洗地机没电了。</li></ul>	<ul style="list-style-type: none"><li>• 清空污水箱。</li><li>• 检查并安装污水箱。</li><li>• 检查并安装滚刷。</li><li>• 为洗地机充电。</li></ul>
真空吸力越来越弱。	<ul style="list-style-type: none"><li>• HEPA 被阻塞。</li><li>• HEPA 潮湿。</li><li>• 刮板安装不当。</li></ul>	<ul style="list-style-type: none"><li>• 检查并清洁 HEPA。</li><li>• 先擦干HEPA。</li><li>• 检查并重新安装刮板。</li></ul>



# 故障排除

問題	可能原因	解決方案
清水箱好像在漏水。	<ul style="list-style-type: none"><li>• 清水箱没有安装好。</li><li>• 盖子没有拧紧。</li><li>• 加水时弄湿外表面。</li></ul>	<ul style="list-style-type: none"><li>• 重新安装水箱。</li><li>• 拧紧盖子。</li><li>• 擦干外表面。</li></ul>
喷洒时没有水流出。	<ul style="list-style-type: none"><li>• 清水箱已空。</li><li>• 清水箱没有安装好。</li></ul>	<ul style="list-style-type: none"><li>• 加满清水箱。</li><li>• 重新安装清水箱。</li></ul>
洗地机在自清洁模式下不工作。	<ul style="list-style-type: none"><li>• 洗地机未连接电源。</li><li>• 污水箱已满。</li><li>• 缺水。</li></ul>	<ul style="list-style-type: none"><li>• 请检查并连接好电源。</li><li>• 请清空污水箱。</li><li>• 请加满清水箱。</li></ul>
洗地机移动不顺畅。	<ul style="list-style-type: none"><li>• 滚筒刷没有安装好。</li></ul>	<ul style="list-style-type: none"><li>• 请按照说明检查并重新安装滚刷。</li></ul>

# 客户支持

---

如果您对您的产品有任何其他问题或意见，  
请通过 [support@neakasa.com](mailto:support@neakasa.com) 或 Facebook [@neakasa.tech](https://www.facebook.com/neakasa.tech) 联系我们。

# 保修

---

1. 保修期为自购买之日起 12 个月。保修仅限于对所购买产品的免费维修。耗材和附件不在保修范围内。
2. 正常使用过程中出现损坏或故障，保修期内免费维修。如果无法修复，将提供更换。
3. 以下情况，无论保修期长短，均不予维修：
  - (a) 不是直接从 Neakasa 销售渠道（例如个人销售、拍卖等）购买的产品；
  - (b) 被改装过的产品；
  - (c) 耗材和附件。
4. 当产品在保修服务范围内时，运费将由 Neakasa 承担或报销。然而，包装材料的成本将不包括在内。
5. 如不在保修范围内，退货时将收取运费和维修费。
6. 换货产品的保修期以换货前的保修期为准（从原购买日算起）；
7. 维修或更换仅在某些国家/地区有效。
8. 如果您有问题或需要维修，请联系 [support@neakasa.com](mailto:support@neakasa.com) 寻求指导。
9. 规则可能会更改，恕不另行通知。Neakasa 保留在需要时更新保修的权利。所有维修和请求将按照最新的保修条款处理。

# Hướng dẫn sử dụng

---

- Sản phẩm này được sử dụng trong nhà. Vui lòng không sử dụng sản phẩm ngoài trời.
- Không tự tháo rời hoặc sửa chữa các bộ phận của máy
- Không sử dụng sản phẩm trong môi trường có nguy cơ cháy, nổ.
- Không sử dụng sản phẩm để lau/hút các vật liệu dễ cháy như xăng, dầu...
- Không sử dụng sản phẩm để lau/hút sơn các chất lỏng hay chất hóa học độc hại
- Không sử dụng sản phẩm để lau/hút sơn, bột màu và chất lỏng ăn mòn.
- Không sử dụng sản phẩm để lau/hút các vật sắc nhọn như đinh, vít, thủy tinh....
- Không sử dụng sản phẩm để lau/hút các vật đang cháy hoặc bốc khói, chẳng hạn như tro nóng, thuốc lá....
- Không rửa hoặc ngâm thân máy hoặc các phụ kiện điện tử của máy trong nước.
- Không sử dụng sản phẩm như một món đồ chơi. Cần chú ý kỹ khi sử dụng bởi hoặc gần trẻ em.
- Không chạm vào phích cắm sạc và trạm sạc bằng tay ướt.
- Không để sản phẩm tiếp xúc trực tiếp với ánh nắng mặt trời trong thời gian dài.
- Không đặt sản phẩm gần tàn thuốc, bật lửa, hoặc các nóng, dễ gây cháy khác.
- Khi phần kim loại của phích cắm bị bám bụi, vui lòng lau sạch bằng vải khô.
- Máy được thiết kế để sử dụng với điện áp AC 100-240V. Vui lòng sử dụng đúng cách và tránh xa tầm tay trẻ em.
- Nhiệt độ hoạt động của sản phẩm nằm trong khoảng từ 0 °C-40 °C; xin vui lòng không sử dụng trong một môi trường nhiệt độ cao.
- Phim nhựa có thể nguy hiểm, vui lòng tránh xa tầm tay trẻ sơ sinh và trẻ em.
- Vui lòng rút bộ sạc ra khỏi ổ cắm điện khi không sử dụng.
- Không sử dụng bộ pin đã bị hỏng.
- Không chặn đường thông gió hoặc đường thoát khí trong trường hợp máy quá nóng cần tản nhiệt
- Không lắc mạnh máy hút bụi trong trường hợp nước bắn đi vào động cơ máy hút.
- Cần đổ nước bẩn kịp thời trước khi Bình chứa nước bẩn bị đầy.
- Hãy đảm bảo máy hút bụi thẳng đứng khi di chuyển máy hút bụi trong trường hợp nước bắn đi vào động cơ hút bụi.

# Phụ kiện theo máy

---



Thân máy: 1



Tay cầm: 1



Pin Li-on: 1



Dụng cụ vệ sinh: 1

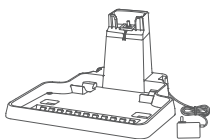

Trạm sạc: 1

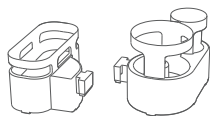

Khay sấy khô: 2

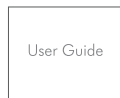

Sách HDSĐ: 1

**Lưu ý:** Nếu bạn thấy thiếu thứ gì đó trong gói hàng của mình, vui lòng liên hệ với đại lý mua sản phẩm hoặc bộ phận hỗ trợ khách hàng qua [support@neakasa.com](mailto:support@neakasa.com)

# Sản phẩm

## Mặt trước

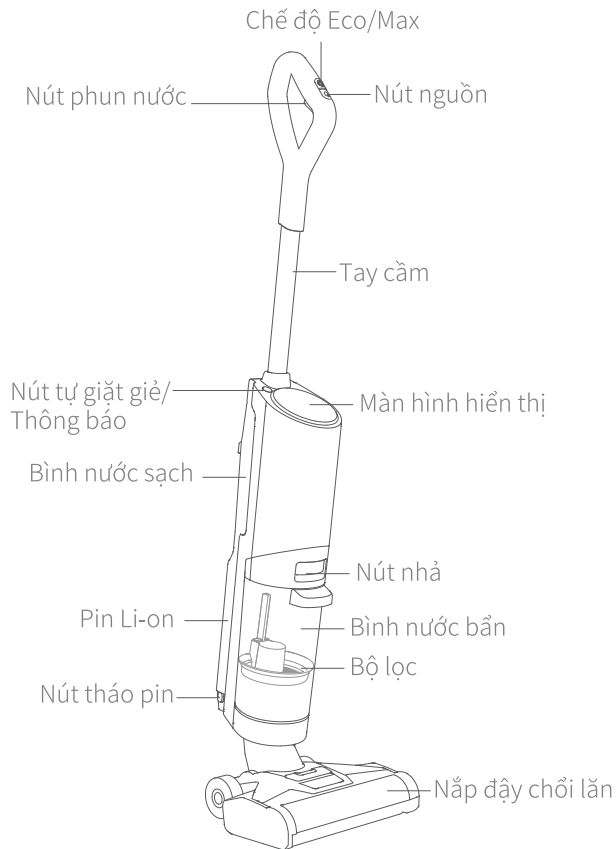

## Mặt sau

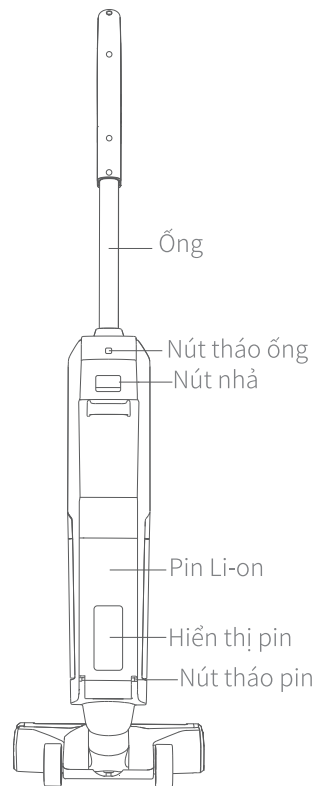

# Sản phẩm

## Bình nước sạch

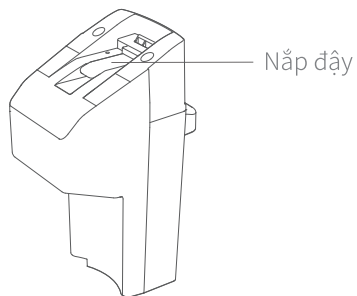

## Đầu chổi

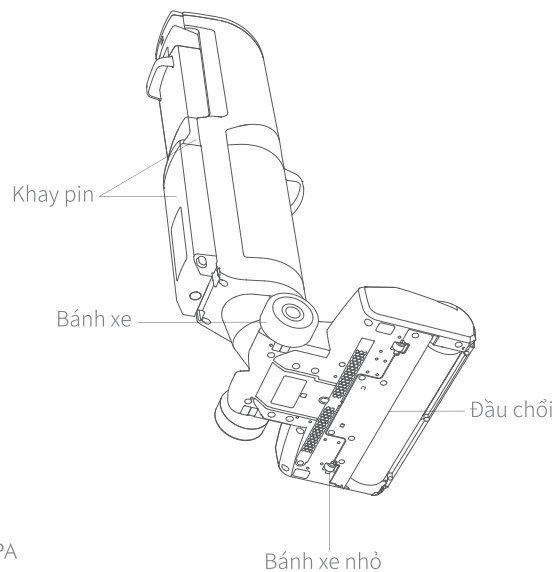

## Trạm sạc

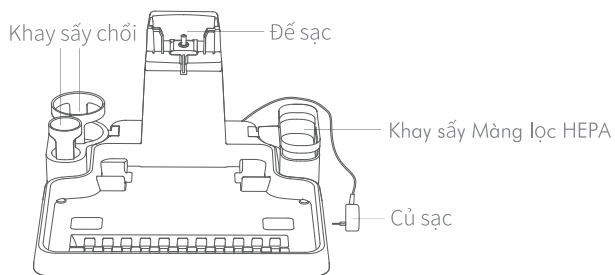

# Sản phẩm

---

## Màn hình hiển thị





# Bắt đầu sử dụng

## Lắp ráp

1. Lấy tay cầm, thân máy chính, pin, bình chứa nước sạch, bình chứa nước bẩn, chổi lăn, đế sạc, khay sấy, dụng cụ vệ sinh ra khỏi gói hàng.

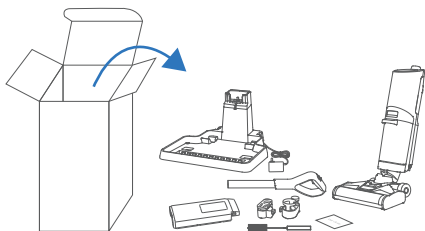

2. Lắp tay cầm vào thân chính của máy cho đến khi bạn nghe thấy tiếng tách.



3. Đặt pin vào rãnh và đẩy lên. Khi bạn nghe tiếng tách nghĩa là pin đã được lắp chính xác.

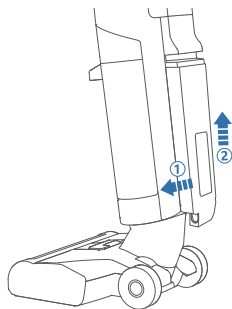

4. Đặt đế sạc gần tường. Lắp các khay sấy vào đế sạc.

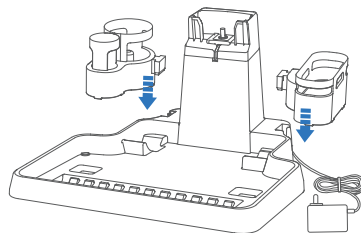

# Bắt đầu sử dụng

## Hướng dẫn sạc

Cách 1: Đặt máy vào đế sạc và cắm điện, máy sẽ tự động sạc.

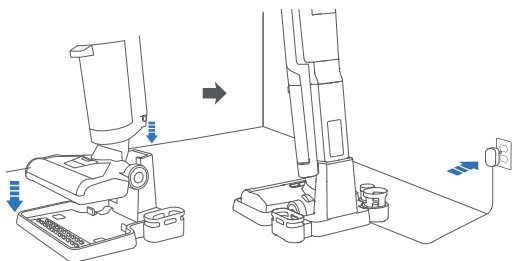

Cách 2: Tháo pin ra khỏi thân máy và sạc trực tiếp. Vui lòng nghiên cứu kỹ hướng dẫn sạc pin cẩn thận để tránh sai sót trong quá trình sạc.

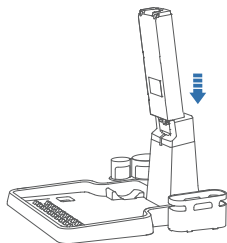

### Trạng thái pin:

Đang sạc: biểu tượng pin nhấp nháy liên tục TRẮNG; dung lượng pin sẽ hiển thị trên màn hình.

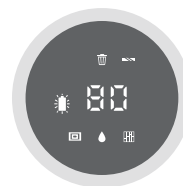

Sạc đầy: biểu tượng pin bình thường, dung lượng pin sẽ báo sạc đầy 100% trên màn hình hiển thị.

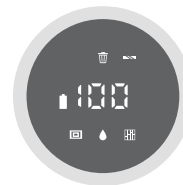

Sau khi máy sạc đầy, vui lòng rút điện và ngắt sạc

### Lưu ý:

- Vui lòng sạc máy trong vòng 12 giờ trước lần sử dụng đầu tiên, và sạc máy trung bình trong 6 giờ để đảm bảo hiệu suất làm việc tốt nhất.
- Để dùng pin hiệu quả và tránh bị chai pin, không để pin hết, kiệt pin, còn quá thấp rồi mới sạc.

# Bắt đầu sử dụng

## Đổ đầy bình chứa nước sạch

1. Khay nước sạch nằm ở mặt sau của thân máy chính. Nhấn nút nhả và kéo nó ra ngoài để tháo bình.

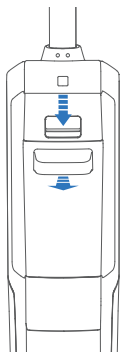

2. Mở nắp bình và thêm nước sạch vào bình (đảm bảo nước dưới 60°C)

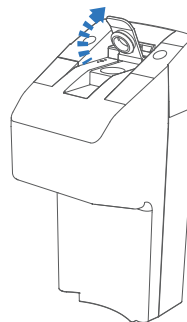

3. Đóng nắp và lắp bình chứa nước sạch vào máy.

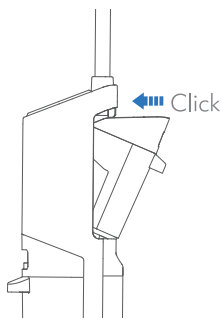

### Lưu ý:

- Không đóng nắp quá chặt hay quá lỏng để tránh làm vỡ bình nước khiến nước bị rò rỉ trong quá trình làm việc.
- Chỉ sử dụng nước lau sàn chuyên dụng (không bám dính) cho máy, không đổ nước bẩn vào bình nước sạch.
- Hiện tượng đọng nước ở bình chứa nước khi mới mở máy là bình thường. Nước bị đọng có thể do máy phải trải qua quá trình thử nghiệm và kiểm tra khắt khe trước khi xuất xưởng.

# Bắt đầu sử dụng

## Bắt đầu làm việc

1. Kiểm tra tay cầm, bình chứa nước sạch, bình chứa nước bẩn, bộ pin Li-ion và chốt lẩn. Đảm bảo rằng tất cả các bộ phận được lắp đặt chính xác và chặt chẽ.

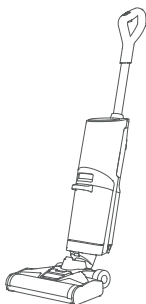

2. Dùng chân ấn vào bàn lau và kéo tay cầm về phía sau. Đây là bước bắt buộc để bạn có thể bắt đầu sử dụng máy.



3. Nhấn nút nguồn để bật máy, trình dọn dẹp sẽ khởi động ở chế độ Eco (tiết kiệm) theo mặc định. Nhấn nút này một lần nữa để tắt máy.

Nhấn nút Chế độ tiết kiệm / tối đa để chuyển đổi công suất hút. Biểu tượng tương ứng sẽ xuất hiện trên màn hình kỹ thuật số.

Chế độ Eco/Max

Nút nguồn

Nút phun nước

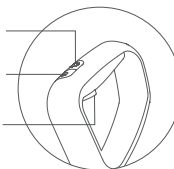

4. Giữ nút xịt nước trong 8 giây để đổ nước / dung dịch làm sạch trước mỗi lần sử dụng. Xịt nước tùy theo mục đích sử dụng trong quá trình lau nhà.



### Lưu ý:

- Khi để thẳng cây lau, máy sẽ tự dừng hoạt động
- Cần đảm bảo góc nghiêng của tay cầm trong khoảng 60,5 độ (lên và xuống). Vui lòng không lắc trong khi sử dụng.
- Vui lòng làm sạch bình chứa nước bẩn sau mỗi lần làm việc.

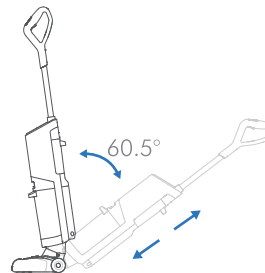

# Bắt đầu sử dụng

## Tự động làm sạch

Máy được thiết kế để TỰ ĐỘNG làm sạch chổi lặn và đường ống dẫn khí cho máy về để sạch.

- 1). Lưu ý: cần đảm bảo có đủ nước sạch trong bình chứa nước sạch. Đổ hết bình chứa nước bẩn trước khi máy bắt đầu tự động làm sạch.
- 2). Đặt máy lên trạm sạc ① và cắm điện.
- 3). Nhấn nút Tự làm sạch②, và đèn báo sẽ sáng. Máy sẽ tự động bơm nước sạch để làm sạch chổi lặn và đường ống dẫn. Đồng thời, máy sẽ TỰ ĐỘNG hút nước bẩn vào ngăn chứa nước bẩn.
- 4). Vui lòng rút điện và đổ sạch bình nước bẩn sau khi quá trình tự làm sạch kết thúc để tránh máy bị bốc mùi.

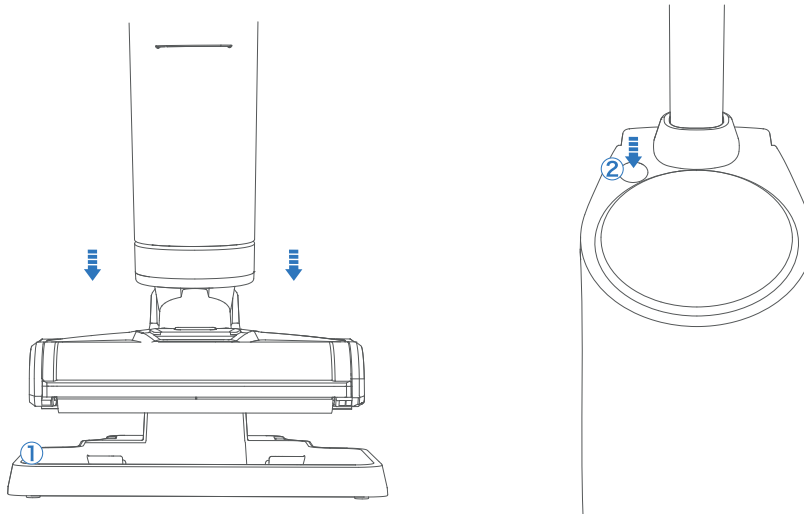

**Lưu ý:** Chỉ có thể kích hoạt chế độ tự động làm sạch khi đặt máy về để sạc.

# Vệ sinh và bảo dưỡng

Vui lòng ngắt nguồn điện, tắt công tắc và tháo pin trước khi vệ sinh và bảo dưỡng.

## Hướng dẫn vệ sinh chung

Để chăm sóc và bảo dưỡng hàng ngày, bạn sử dụng khăn lau khô mềm để lau phần thân máy; sử dụng khăn ẩm mềm để lau phần đế bàn chải và phần đầu hút.

## Bình chứa nước bẩn

1). Nhấn nút tháo bình nước bẩn để tháo kết bình chứa nước bẩn ra khỏi thân máy chính.

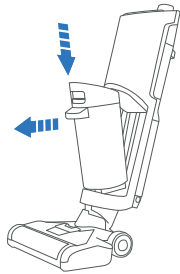

3). Kéo bộ lọc lên và đổ rác vào thùng rác; đổ sạch nước bẩn.

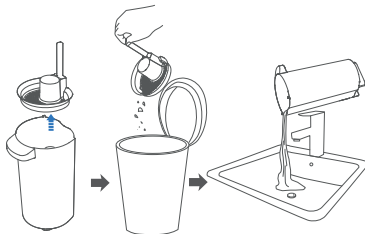

2). Kéo nắp bình nước lên để mở. Tháo bộ lọc HEPA khỏi nắp thùng.

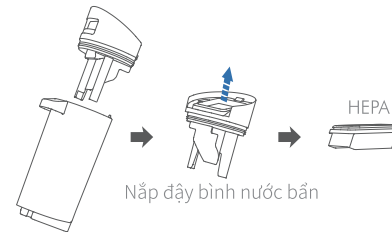

4). Rửa sạch ngăn chứa nước bẩn, nắp và bộ lọc HEPA bằng nước sạch. Làm khô bộ lọc HEPA trên khay sấy.

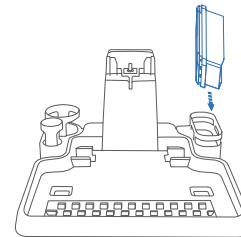

# Vệ sinh và bảo dưỡng

## Chổi lăn

1). Nhấn nút nhỏ trên vỏ ngoài chổi lăn.

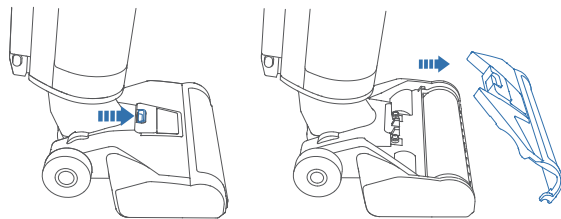

2). Kéo đầu cộ lăn để lấy nó ra.

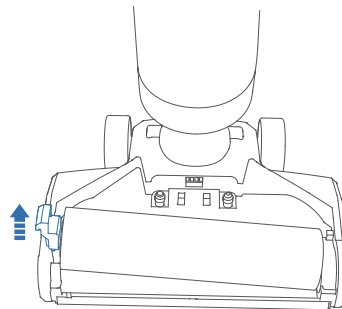

3). Làm sạch chổi, nắp đậy và các bộ phận bảo vệ chổi.

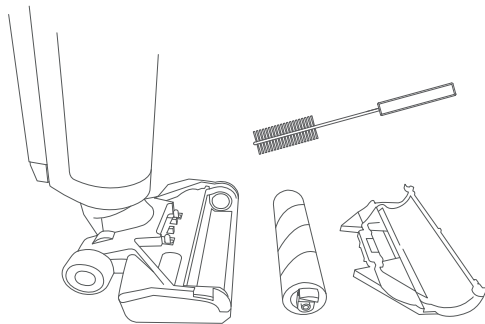

4). Làm khô kỹ chổi lăn trên khay sấy.

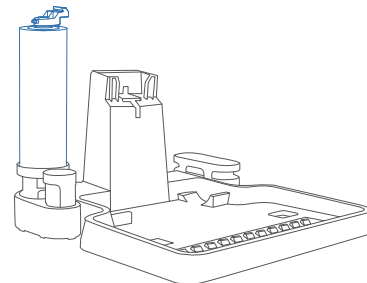

# Vệ sinh và bảo dưỡng

## Trạm sạc và khay sấy

1). Ngắt nguồn điện và tháo phần thân chính của máy trước khi vệ sinh.

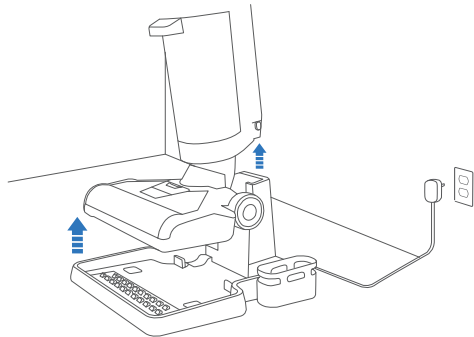

2). Đổ sạch bình nước bẩn. Lau sạch trạm sạc và khay sấy bằng khăn lau khô mềm.

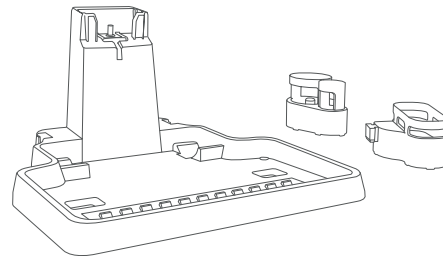



# Vệ sinh và bảo dưỡng

---

## Lưu trữ & Sử dụng

- 1). Bạn có thể cất chổi lăn, chổi làm sạch và bộ lọc HEPA trong khay sấy.
- 2). Vui lòng lắp lại bình chứa nước sạch, bình chứa nước bẩn, tấm chắn chổi, bộ lọc HEPA sau khi đã sấy khô hoàn toàn.

### Lưu ý:

- Bình chứa nước bẩn phải được làm sạch và sấy khô sau mỗi lần vệ sinh để tránh nấm mốc hoặc mùi khó chịu.
- Máy phải được bảo quản ở nơi khô thoáng, tránh nguồn nhiệt nóng.
- Vui lòng để máy tránh ánh nắng chiếu trực tiếp.
- Nên sạc đầy pin ít nhất 3 tháng một lần để tránh làm hỏng pin.

# Vệ sinh và bảo dưỡng

## Vệ sinh/ Thay thế

Tần suất khuyến nghị

Phụ kiện	Tần suất vệ sinh/ thay thế khuyến nghị.
Hộp nước sạch	Đổ sạch nước, lau chùi máy sạch sẽ và cất vào khu vực an toàn nếu không sử dụng sản phẩm trong một thời gian dài.
Hộp nước bẩn	Vệ sinh sau mỗi lần dùng.
Màng lọc HEPA	Vệ sinh sau mỗi lần dùng; Thay thế sau khoảng 3-6 tháng.
Nắp đậy chổi lăn	Vệ sinh sau mỗi lần dùng.
Chổi lăn	Vệ sinh sau mỗi lần dùng; Thay thế sau khoảng 3-6 tháng.
<b>Lưu ý:</b> <ul style="list-style-type: none"><li>Công suất hút có thể bị giảm nếu bộ lọc HEPA không được thay thế trong một thời gian dài.</li><li>Tần suất trên chỉ để bạn tham khảo. Tần suất vệ sinh / thay thế thực tế sẽ phụ thuộc vào cách sử dụng thực tế.</li></ul>	

# Hướng dẫn xử lý pin

Nếu không dùng thiết bị nữa, vui lòng tháo pin khỏi thiết bị trước. Không để pin chung với rác thải sinh hoạt khác. Vui lòng gửi pin đến trung tâm tái chế có thẩm quyền tại địa phương để xử lý đúng cách.

## Thông số

Mẫu	HN0080W
Kích thước sản phẩm	310*320*1130mm
Trọng lượng tịnh	≈4.2kg
Điện áp	35V 0.5A
Công suất	350W
Loại pin	Pin Li-ion
Công suất Pin	3000mAh
Điện áp Pin	28.8V
Dung tích bình nước sạch	780ml
Dung tích bình nước bẩn	700ml
Thời gian làm việc	30 phút (Chế độ Eco tiết kiệm); 20 phút (chế độ Max)
Thời gian sạc	≈6 tiếng
Chế độ làm việc	Chế độ Eco (Tiết kiệm)/ Max (tối đa)

# Xử lý sự cố

Nếu quý khách cần thêm thông tin hỗ trợ, vui lòng liên hệ với đại lý quý khách mua hàng hoặc [support@neakasa.com](mailto:support@neakasa.com)

Vấn đề	Nguyên nhân	Giải pháp
Máy không nhận sạc	<ul style="list-style-type: none"><li>• Kiểm tra lại kết nối ổ cắm.</li><li>• Sản phẩm chưa được đặt khít vào trạm sạc.</li></ul>	<ul style="list-style-type: none"><li>• Kiểm tra lại nguồn điện</li><li>• Điều chỉnh và đặt lại sản phẩm vào trạm sạc</li></ul>
Tay cầm không hoạt động	<ul style="list-style-type: none"><li>• Pin yếu</li><li>• Kiểm tra lại kết nối tay cầm và máy</li></ul>	<ul style="list-style-type: none"><li>• Kiểm tra nguồn pin và sạc đầy sản phẩm trước khi dùng</li><li>• Tháo và lắp lại tay cầm</li></ul>
Sản phẩm không hoạt động	<ul style="list-style-type: none"><li>• Bình nước bẩn bị đầy</li><li>• Bình nước bẩn chưa được lắp đặt hoặc lắp không khít</li><li>• Khay lau chưa được lắp đặt</li><li>• Hết pin</li></ul>	<ul style="list-style-type: none"><li>• Rửa sạch bình nước bẩn</li><li>• Kiểm tra và lắp lại bình nước bẩn</li><li>• Kiểm tra và lắp lại khay lau</li><li>• Sạc đầy pin trước khi sử dụng</li></ul>
Máy hút kém	<ul style="list-style-type: none"><li>• Màng lọc HEPA bị mắc dị vật</li><li>• Màng lọc HEPA bị ướt</li><li>• Ống hút chưa được lắp đúng cách</li></ul>	<ul style="list-style-type: none"><li>• Kiểm tra và làm sạch màng lọc HEPA</li><li>• Sấy khô màng lọc HEPA</li><li>• Tháo và lắp lại ống hút</li></ul>

# Xử lý sự cố

Vấn đề	Nguyên nhân	Giải pháp
Nước bị rỉ từ bình nước sạch	<ul style="list-style-type: none"><li>• Bình nước sạch chưa được lắp đúng cách</li><li>• Nắp đậy bình chưa kín</li><li>• Bề mặt bên ngoài bị dính nước khi đổ nước vào bình</li></ul>	<ul style="list-style-type: none"><li>• Tháo và lắp lại bình nước</li><li>• Vặn chặt nắp đậy bình</li><li>• Lau khô bình nước sạch trước khi lắp vào máy</li></ul>
Máy không ra nước khi lau	<ul style="list-style-type: none"><li>• Bình nước sạch hết nước</li><li>• Bình nước sạch chưa được lắp đúng cách</li></ul>	<ul style="list-style-type: none"><li>• Bổ sung nước vào bình nước sạch</li><li>• Tháo và lắp lại bình nước đúng cách</li></ul>
Máy không tự làm sạch giẻ lau	<ul style="list-style-type: none"><li>• Máy không được cắm vào để sạc đúng cách</li><li>• Bình nước bẩn bị đầy</li><li>• Thiếu nước ở bình nước</li></ul>	<ul style="list-style-type: none"><li>• Kiểm tra lại cách đặt sản phẩm lên trạm sạc đúng cách</li><li>• Kiểm tra và đổ hết nước ở bình nước bẩn</li><li>• Kiểm tra và bổ sung đủ nước ở bình nước sạch</li></ul>
Thiết bị khó di chuyển	<ul style="list-style-type: none"><li>• Chổi lau chưa được lắp đúng cách</li></ul>	<ul style="list-style-type: none"><li>• Kiểm tra và lắp lại chổi lau đúng cách theo hướng dẫn sử dụng của nhà sản xuất</li></ul>

# Chăm sóc khách hàng

---

Nếu bạn có câu hỏi hoặc nhận xét khác về sản phẩm của mình, vui lòng liên hệ với chúng tôi qua [support@neakasa.com](mailto:support@neakasa.com) hoặc Facebook [neakasa.tech](https://www.facebook.com/neakasa.tech) của chúng tôi.

# Bảo hành

---

1. Thời gian bảo hành là 12 tháng kể từ ngày mua. Bảo hành chỉ giới hạn trong việc sửa chữa miễn phí sản phẩm đã mua. Vật tư tiêu hao và phụ kiện không được bảo hành. Các lỗi gây ra trong quá trình sử dụng của khách hàng cũng không được bảo hành.
2. Nếu sản phẩm bị trục trặc trong quá trình sử dụng bình thường, hãng sẽ hỗ trợ sửa chữa miễn phí trong thời gian bảo hành.
3. Trong các trường hợp sau, chúng tôi sẽ không hỗ trợ sửa chữa miễn phí mặc dù sản phẩm còn trong thời gian bảo hành:
  - (a) Các sản phẩm không được mua trực tiếp từ các đại lý chính hãng của Neakasa tại Việt Nam. Vĩnh Nam Digital là nhà phân phối chính hãng độc quyền Neakasa tại Việt Nam.
  - (b) Khách hàng tự ý tháo rời sản phẩm hoặc can thiệp sửa chữa, thay thế, dùng phụ tùng không chính hãng
  - (c) Vật tư tiêu hao và phụ kiện.
4. Chi phí vận chuyển sẽ do Neakasa chịu hoặc hoàn trả khi sản phẩm được bảo hành. Tuy nhiên chi phí vật liệu đóng gói sẽ không được chi trả.
5. Nếu sản phẩm không được bảo hành, khách hàng sẽ phải chịu chi phí vận chuyển và phí sửa chữa.
6. Thời gian bảo hành đối với một sản phẩm thuộc vào thời gian bảo hành trước khi đổi/mua bán lại (tính từ ngày mua ban đầu).
7. Sửa chữa hoặc thay thế chỉ có hiệu lực ở một số quốc gia nhất định.
8. Vui lòng liên hệ Đại lý chính hãng Neakasa tại Việt Nam (phân phối bởi Vĩnh Nam Digital) hoặc email: [support@neakasa.com](mailto:support@neakasa.com) để được hướng dẫn nếu bạn có thắc mắc hoặc cần sửa chữa.
9. Các quy định có thể được thay đổi mà không cần báo trước. Neakasa có quyền cập nhật bảo hành khi cần thiết. Tất cả các sửa chữa và yêu cầu sẽ được xử lý theo chế độ bảo hành cập nhật nhất.