

reesa®

Milk frother

AROMA

TSA4003

Bedienungsanleitung

DE

Owner's manual

EN

Instrukcja obsługi

PL

Manual de utilizare

RO

Návod na použitie

SK



Danke für den Kauf des TEESA Gerätes. Bitte lesen Sie diese Bedienungsanleitung sorgfältig und bewahren diese auf für späteres Nachschlagen.

SICHERHEITSANLEITUNGEN

Um die Gefahr von Feuer, Stromschlag oder anderen Verletzungen zu vermeiden, befolgen Sie die grundlegenden Sicherheitsvorkehrungen bei der Verwendung elektrischer Geräte, einschließlich der folgenden:

1. Lesen Sie diese Bedienungsanleitung sorgfältig, auch wenn Sie mit dem Gerät vertraut sind. Bewahren Sie die Bedienungsanleitung auf für späteres Nachschlagen.
2. Vor dem Anschluss des Gerätes an Netzsteckdose, stellen Sie sicher, dass die auf dem Gerät angegebene Spannung mit der Spannung der Steckdose übereinstimmt.
3. Die Netzsteckdose muss sich in der Nähe des Geräts befinden und leicht zugänglich sein.
4. Um eine Gefährdung durch unbeabsichtigtes Zurücksetzen des thermischen Schutzschalters zu vermeiden, darf dieses Gerät nicht über eine externe Schalteinrichtung wie z.B. einen Zeitgeber versorgt oder an einen Schaltkreis angeschlossen werden, der vom Versorger regelmäßig einund ausgeschaltet wird.
5. Gerät ist nur für den Hausgebrauch.
6. Reinigen und Lagern Sie das Gerät gemäß den Anweisungen im Kapitel „Reinigung“ und „Aufbewahrung“.
7. Schalten Sie das Gerät **IMMER** aus und trennen es von der Stromversorgung:
 - Wenn es nicht richtig funktioniert,
 - Wenn es ein seltenes Geräusch bei der Verwendung gibt,
 - Vor dem Zerlegen des Gerätes,
 - Vor der Reinigung,
 - Bei Nichtgebrauch.
8. Ziehen Sie beim Trennen des Netzkabels von der Steckdose, am Stecker und nicht am Kabel.
9. Stellen Sie die Basis und den Milchschaumer auf eine trockene, ebene und stabile Oberfläche.

10. Stellen Sie das Gerät nicht auf eine heiße Oberfläche.
11. Benutzen Sie niemals das Gerät, wenn der Milchbehälter leer ist.
12. Vergewissern Sie sich vor dem Gebrauch, dass der Deckel fest angebracht ist.
13. Überschreiten Sie nicht die im Milchbehälter angegebene Höchstmenge. Andernfalls kann der Milchbehälter überlaufen.
14. Bewegen Sie nicht das Gerät während des Betriebs.
15. Entfernen Sie nicht den Deckel während des Betriebs.
16. Berühren Sie keine heißen Oberflächen. Verwenden Sie den hitzebeständigen Griff und die Tasten, um das Gerät zu bedienen.
17. Verwenden Sie nicht das Gerät ohne ordnungsgemäß befestigten Zubehör.
18. Halten Sie das Gerät außerhalb der Reichweite von Kindern.
19. Das Gerät kann von Kindern benutzt werden, die älter als 8 Jahre alt sind und von Personen mit eingeschränkten physischen, sensorischen oder geistigen Fähigkeiten oder Mangel an Erfahrung und Wissen, wenn sie von einer Person beaufsichtigt und geleitet werden, die für ihre Sicherheit zuständig ist, in einer vorsichtigen Art und Weise und die alle Sicherheits-Vorkehrungen verstanden hat und befolgen wird. Kinder sollten nicht mit diesem Gerät spielen. Kinder sollten nicht die Reinigung und Wartung des Gerätes ohne Aufsicht durchführen.
20. Ein beschädigtes Netzkabel kann nur in einem autorisierten Kundendienst ersetzt werden.
21. Halten Sie das Gerät und sein Kabel fern von Hitze, Wasser, Feuchtigkeit, scharfen Kanten und andere Faktoren, die das Gerät oder das Netzkabel beschädigen könnten.
22. Stellen Sie sicher dass das Netzkabel keine heißen oder scharfen Elemente berührt.
23. Das Produkt nicht für andere Zwecke verwenden, als in dieser Bedienungsanleitung angegeben.
24. Stellen Sie das Gerät nicht ins Wasser oder andere Flüssigkeiten; verwenden Sie es nicht mit nassen oder feuchten Händen.

25. Lassen Sie das Gerät nicht unbeaufsichtigt, wenn es funktioniert.
26. Der Hersteller dieses Produkts ist nicht verantwortlich für Schäden, die durch unsachgemäße Handhabung und Verwendung des Geräts verursacht werden.
27. **IMMER** das Gerät von der Stromversorgung trennen, wenn es nicht verwendet wird.
28. **VERWENDEN SIE NICHT** das Gerät wenn das Kabel oder der Netzstecker beschädigt ist, oder das Gerät defekt ist.
29. Versuchen Sie nicht, dieses Gerät selbst zu reparieren, nur autorisiertes und qualifiziertes Personal darf dieses Produkt reparieren. Das Gerät nie zerlegen.
30. Verwenden Sie kein unautorisiertes Zubehör.

PRODUKTBESCHREIBUNG

1. Deckel
2. MAX Markierung
3. MAX  Markierung
4. MIN Markierung
5. Spindel
6. Milchbehälter
7. Hitzebeständiger Griff
8.  Taste (kalte Milch schäumen /Milch)
9.  Taste (heiße Milch schäumen /Milch)
10. Basis
11. Aufschäumquirl
12. Rührquirl

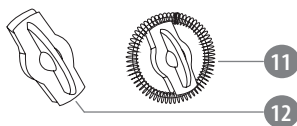
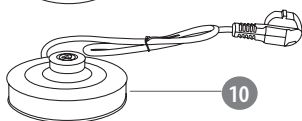
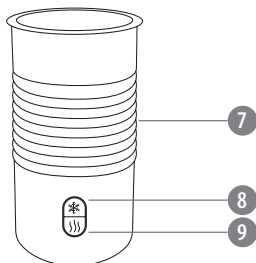
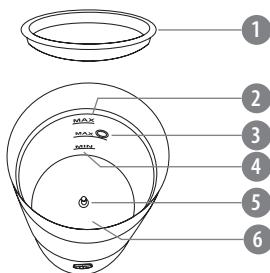

VORBEREITUNGEN ZUR BENUTZUNG



1. Nachdem Sie das Gerät aus der Verpackung genommen haben, reinigen Sie den Milchbehälter und die Aufsätze, um Produktionsrückstände zu entfernen, wie im Abschnitt Reinigung beschrieben.
2. Stellen Sie das Gerät auf eine trockene, ebene und stabile Oberfläche, entfernt von Wasser und Wärmequellen.
3. Stellen Sie den Milchschaumer auf die Basis.
4. Verbinden Sie den Stecker des Netzkabels mit der Steckdose.

BEDIENUNG

Markierungen

Im Milchbehälter befinden sich 3 Markierungen: MIN, MAX  und MAX. Sie zeigen die Mindest- und Höchstmenge an Milch an, die je nach Funktion in den Behälter gefüllt werden kann.

MAX Füllen Sie Milch bis zu dieser Markierung, wenn Sie Milch rühren. Überschreiten Sie nicht die MAX Markierung.

MAX  Füllen Sie Milch bis zu dieser Markierung, wenn Sie Milch schäumen. Überschreiten Sie nicht die MAX  Markierung.

MIN Immer genügend Milch in den Behälter füllen – mindestens bis zur MIN Markierung.

Nichtbeachtung dieser Anleitungen, kann zu Milchüberlauf und Beschädigung des Gerätes führen.

Zubehör (Aufsätze)

Das Gerät ist mit 2-in-1 Aufschäumquirl und Rührquirl ausgestattet:



Aufschäumquirl: Verwendet zum aufschäumen von Milch.



Rührquirl: Verwendet zum rühren von Milch. Er verhindert, dass Milch an den Behälterwänden kleben bleibt.

Wenn Sie Milch ohne Schaumbildung zubereiten möchten, achten Sie darauf, dass der Aufschäumquirl nicht am Rührquirl befestigt ist.

Wenn Sie Milch aufschäumen wollen, achten Sie darauf, dass der Aufschäumquirl sicher am Rührquirl befestigt ist.

Temperatureinstellungen

Mit diesem Gerät können Sie folgendes zubereiten:

- Heiße geschäumte Milch oder heiße Milch,
- Kalte geschäumte Milch oder kalte Milch,
- Heiße oder kalte Getränke, z.B. Kakao oder heiße Schokolade.



Drücken zum zubereiten von Milch ohne aufzuwärmen.







Drücken zum zubereiten von heißer Milch.

AUFSCHÄUMEN

Hinweise:

- Es wird empfohlen, Vollmilch mit einem Fettgehalt von 3,2% zum Aufschäumen zu verwenden.
- Es wird empfohlen, kalte Milch zu verwenden (für beste Ergebnisse sollte die Milch unmittelbar vor dem Aufschäumen aus dem Kühlschrank genommen werden).
- Geschäumte Milch erhöht ihr Volumen. Die maximale Milchmenge, die aufgeschäumt werden kann, beträgt etwa 200 ml (siehe MAX  Markierung im Milchbehälter).

1. Entfernen Sie den Deckel vom Milchbehälter.
2. Stellen Sie sicher, dass der Aufschäumquirl am Rührquirl befestigt ist.
3. Befestigen Sie den Quirl an die Spindel an der Unterseite des Milchbehälters und stellen Sie sicher, dass er sich frei drehen kann.
4. Füllen Sie den Behälter mit Milch mindestens bis zur MIN Markierung und überschreiten Sie nicht die MAX  Markierung.
5. Setzen Sie den Deckel auf den Milchbehälter.
6. Drücken Sie:
 -  -Taste zum Aufschäumen und Erwärmen von Milch.
 -  -Taste zum Kaltschäumen von Milch.
7. Beim aufschäumen und erwärmen von Milch leuchtet die  -Taste während des gesamten Vorgangs rot. Wenn die Temperatur von etwa 65°C erreicht ist, schaltet sich das Gerät automatisch aus und die Taste erlischt. Der Aufschäumvorgang dauert etwa 2 Minuten.
Hinweis: Nach einem Heizzyklus kann das Gerät nicht sofort einen neuen Heizzyklus starten, sondern muss erst abkühlen. Nach einem Kaltschäumzyklus kann sofort ein neuer Zyklus beginnen.
8. Beim Kaltschäumen von Milch leuchtet die  -Taste während des gesamten Vorgangs blau. Der Aufschäumvorgang dauert etwa 2 Minuten. Nach dieser

Zeit schaltet sich das Gerät automatisch aus und die Taste erlischt.



Hinweis: Stoppen Sie das Aufschäumen manuell mit einem Druck auf die Taste  oder .

9. Entfernen Sie den Deckel vom Milchbehälter.
10. Greifen Sie das Gerät am hitzebeständigen Griff, heben es von der Basis ab und gießen den Milchschaum aus.



VORSICHT! Verbrühungsgefahr! Halten Sie den Milchbehälter nur am Griff fest. Berühren Sie kein anderes Teil, da es heiß sein kann.

11. Reinigen Sie das Gerät gemäß den Anweisungen im Abschnitt Reinigung.

RÜHREN

1. Entfernen Sie den Deckel vom Milchbehälter.
2. Stellen Sie sicher, dass sich der Aufschäumquirl nicht am Rührquirl befindet.
3. Befestigen Sie den Quirl an die Spindel an der Unterseite des Milchbehälters und stellen Sie sicher, dass er sich frei drehen kann.
4. Füllen Sie den Behälter mit Milch mindestens bis zur MIN Markierung und überschreiten Sie nicht die MAX Markierung.
5. Setzen Sie den Deckel auf den Milchbehälter.
6. Drücken Sie:
 -  zum rühren und aufwärmen von Milch.
 -  zum rühren von Milch, ohne aufwärmen.
7. Beim rühren und erwärmen von Milch leuchtet die -Taste während des gesamten Vorgangs rot. Wenn die Temperatur von etwa 65°C erreicht ist, schaltet sich das Gerät automatisch aus und die Taste erlischt. Der Vorgang dauert etwa 2 Minuten.

Hinweis: Nach einem Heizzyklus kann das Gerät nicht sofort einen neuen Heizzyklus starten, sondern muss erst abkühlen. Nach einem Kaltschäumzyklus kann sofort ein neuer Zyklus beginnen.

8. Beim Kaltrühren von Milch leuchtet die -Taste während des gesamten Vorgangs blau. Der Rührvorgang dauert etwa 2 Minuten. Nach dieser Zeit schaltet sich das Gerät automatisch aus und die Taste erlischt.
Hinweis: Stoppen Sie das Rühren manuell mit einem Druck auf die Taste  oder .
9. Entfernen Sie den Deckel vom Milchbehälter.
10. Greifen Sie das Gerät am hitzebeständigen Griff, heben es von der Basis ab und gießen die Milch aus.
VORSICHT! Verbrühungsgefahr! Halten Sie den Milchbehälter nur am Griff fest. Berühren Sie kein anderes Teil, da es heiß sein kann.
11. Reinigen Sie das Gerät gemäß den Anweisungen im Abschnitt Reinigung.

Das Gerät ist auch für die Zubereitung verschiedener Getränke wie Kakao oder heiße Schokolade ausgelegt. Fügen Sie dem Milchbehälter pulverförmige Produkte (wie Kakaopulver) hinzu und bereiten das gewünschte Getränk gemäß den Anweisungen des Herstellers eines Produkts zu. Wenn Sie Pulver zur Zubereitung Ihres Getränks hinzufügen, reinigen Sie Milchbehälter und Quirl sofort und gründlich nach Gebrauch.

REINIGUNG

- Ziehen Sie den Netzstecker aus der Steckdose und stellen sicher, dass das Gerät abgekühlt ist, bevor Sie es reinigen.
- Der Milchbehälter, die Aufsätze und der Deckel sollten nach jedem Gebrauch gereinigt werden.
- Der Milchbehälter kann unter fließendem Wasser gespült werden.
- Tauchen Sie den Milchschaumer und seine Basis niemals in Wasser!
- Achten Sie darauf, das Gerät nach dem Spülen abzutrocknen.
- Reinigen Sie das Gehäuse des Milchschaumers mit einem weichen, leicht feuchten Tuch.

- Reinigen Sie die Basis mit einem weichen und trockenen Tuch.
- Verwenden Sie keine Scheuermittel oder chemische Mittel, um dieses Gerät zu reinigen.
- Aufschäum- und Rührquirl können auch unter fließendem Wasser oder in der Spülmaschine gespült werden.
- Stellen Sie sicher, dass das Gerät und seine Aufsätze vor der erneuten Montage und einer anderen Verwendung vollständig trocken sind.

AUFBEWAHRUNG

- Vergewissern Sie sich vor der Aufbewahrung, dass das Gerät sauber und trocken ist.
- Bewahren Sie das Gerät an einem trockenen und kühlen Ort außerhalb der Reichweite von Kindern auf.
- Es wird empfohlen, das Gerät in der Originalverpackung aufzubewahren, um es vor Staub und Feuchtigkeit zu schützen.

FEHLERBEHEBUNG

Problem	Mögliche Ursache	Mögliche Lösung
Das Gerät schaltet sich nicht ein oder beendet den Betrieb	Das Gerät hat keine Stromversorgung	Überprüfen Sie die Steckdose mit einem anderen Gerät
		Verbinden Sie den Stecker des Netzkabels mit der Steckdose
		Überprüfen Sie die Sicherung in der Hausinstallation
	Der Milchschaumer ist nicht richtig auf die Basis aufgesetzt	Stellen Sie sicher dass das Gerät korrekt auf der Basis gestellt ist
	Die Geräte-Temperatur ist zu hoch	Lassen Sie das Gerät abkühlen
Das Gerät ist defekt	Wenden Sie sich an einen autorisierten Kundendienst für Überprüfung/ Reparatur	

Die Milch schäumt wenig oder gar nicht	Milchtemperatur ist zu hoch	Verwenden Sie kältere Milch zu (für beste Ergebnisse sollte die Milch unmittelbar vor dem Aufschäumen aus dem Kühlschrank genommen werden)
	Der Aufschäumquirl wurde nicht benutzt	Stellen Sie sicher dass sich der Aufschäum-Quirl auf dem Rührquirl befindet
	Maximale Kapazität für die Schäum-Funktion wurde überschritten	Stellen Sie sicher die MAX  Markierung im inneren des Milch-Behälters zu beachten
Milch tritt unter dem Deckel aus	Es befindet sich zu viel Milch im Behälter	Verringern Sie die Milchmenge und stellen sicher die Markierungen im inneren des Milch-Behälters zu beachten

TECHNISCHE DATEN

HAUPTMERKMALE

Heizfunktion

Aufschäum- und Mischfunktion

Zwei Temperatureinstellungen

2-in-1 Aufschäum- und Rührbesen

Automatische Abschaltung

Magnetischer Schneebesenaufsatz

360° Basis

Transparenter Deckel zum überwachen des Aufschäum-Prozesses

Milchbehälter aus Edelstahl mit Antihafbeschichtung

Hitzebeständiger Griff

Beleuchtete Tasten

Kabelroller

TECHNISCHE DATEN

Milchbehälter Kapazität: 600 ml

Milchmenge beim Aufschäumen: 50 – 200 ml

Milchmenge beim Rühren: 50 - 300 ml

Leistung: 550 – 650 W

Stromversorgung: 220 - 240 V; 50 Hz

Gewicht: 813 g

Kabellänge: 630 mm

Durchmesser: 105 mm

Höhe: 203 mm



Deutsch
Korrekte Entsorgung dieses Produkts
(Elektromüll)



(Anzuwenden in den Ländern der Europäischen Union und anderen europäischen Ländern mit einem separaten Sammelsystem)

Die Kennzeichnung auf dem Produkt bzw. auf der dazugehörigen Literatur gibt an, dass es nach seiner Lebensdauer nicht zusammen mit dem normalen Haushaltsmüll entsorgt werden darf. Entsorgen Sie dieses Gerät bitte getrennt von anderen Abfällen, um der Umwelt bzw. der menschlichen Gesundheit nicht durch unkontrollierte Müllbeseitigung zu schaden. Recyceln Sie das Gerät, um die nachhaltige Wiederverwertung von stofflichen Ressourcen zu fördern.

Private Nutzer sollten den Händler, bei dem das Produkt gekauft wurde, oder die zuständigen Behörden kontaktieren, um in Erfahrung zu bringen, wie sie das Gerät auf umweltfreundliche Weise recyceln können. Gewerbliche Nutzer sollten sich an Ihren Lieferanten wenden und die Bedingungen des Verkaufsvertrags konsultieren. Dieses Produkt darf nicht zusammen mit anderem Gewerbemüll entsorgt werden.

Hergestellt in China für LECHPOL ELECTRONICS Sp. z o.o. Sp.k., ul. Garwolińska 1, 08-400 Miętne.

Thank you for purchasing TEESA appliance. Please read this operation instruction carefully before use, and keep it for future use. Distributor does not take responsibility for damages caused by inappropriate handling and use of the product.

SAFETY INSTRUCTIONS



In order to reduce the risk of fire, electric shock, or any other injury, follow basic safety precautions applied when using any electrical device, including the following:

1. Read this instruction manual carefully, even if you are familiar with the appliance. Keep the manual for future reference.
2. Before connecting the appliance to power supply socket, make sure the voltage indicated on the appliance corresponds to the voltage in the power supply socket.
3. The power mains socket must be located near to the device and be easily accessible.
4. Do not operate the appliance on a separate timer or a separate remote control system.
5. Product intended for household use only.
6. Clean and store this appliance in accordance to instructions listed in "Cleaning" and "Storage" section.
7. ALWAYS turn off the appliance and disconnect it from the mains supply:
 - if it's not operating correctly,
 - if there's an uncommon voice when using,
 - before disassembling the device,
 - before cleaning,
 - when not in use.
8. When you disconnect the power cord of the appliance, grasp and pull the plug, not the cord/cable.
9. Place the base and the milk frother on a dry, flat and stable surface.
10. Do not place the appliance on a hot surface.
11. Never use the appliance if the milk container is empty.

12. Before use, make sure that the lid is securely attached.
13. Do not exceed the maximum level indicated in the milk container. Otherwise, the milk container may overflow.
14. Do not move the appliance while it is operating.
15. Do not remove the lid during appliance operation.
16. Do not touch hot surfaces. Use the heat-resistant handle and buttons to operate the appliance.
17. Do not use the appliance without properly secured attachments.
18. Keep the appliance out of the reach of children.
19. This appliance may be used by children who are above 8 years old and by persons with reduced physical, sensory or mental capabilities, or lack of experience and knowledge, if they are supervised and guided by a person who is responsible for their safety in a cautious manner, and all the safety precautions are understood and followed. Children should not play with this device. Children should not perform cleaning and servicing of the device unsupervised.
20. Fixed power cable may only be replaced in an authorized service point.
21. Keep the appliance and its cord/cable away from heat, water, moisture, sharp edges and any other factor which may damage the appliance or its cord.
22. Make sure the power cord does not touch any hot or sharp elements.
23. Do not use the product for purposes different from displayed in this operating manual.
24. Do not place the appliance in water or any liquid; nor handle/use it with wet or moist hands.
25. Do not leave the appliance unattended when it's working.
26. Producer of this product is not responsible for damages caused by inappropriate handling and using of the appliance.
27. ALWAYS disconnect the product from the mains supply when it is not in use.
28. DO NOT use this appliance if the cord or the plug is damaged, or the appliance is broken

29. Do not attempt to repair this appliance yourself. Only authorized and qualified personnel may repair this appliance. Never disassemble this appliance.
30. Do not use unauthorized accessories.

PRODUCT DESCRIPTION

1. Lid
2. MAX level
3. MAX  level
4. MIN level
5. Spindle
6. Milk container
7. Heat-resistant handle
8.  button (cold milk froth/milk)
9.  button (hot milk froth/milk)
10. Base
11. Frothing whisk
12. Stirrer whisk

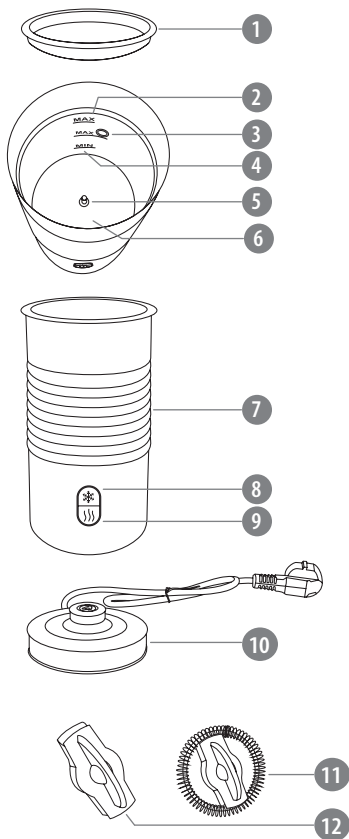

PREPARATION FOR USE

1. After removing the appliance from the packaging, clean the milk container and the attachments to remove any production residue as described in the Cleaning section.
2. Make sure to place the appliance on a dry, flat and stable surface, away from water and heat sources.
3. Place the milk frother on the base.
4. Connect the plug of the power cord to the power supply socket.

OPERATION

Marks

There are 3 marks inside the milk container: MIN, MAX  and MAX. They indicate minimum and maximum level of milk that can be filled into the container depending on the function.

MAX Fill milk to this mark when stirring milk. Do not exceed MAX level.

MAX  Fill milk to this mark when frothing milk. Do not exceed MAX  level.

MIN Always add sufficient milk to the milk container – at least up to the MIN mark.

Not complying with the above, may lead to milk overflow and appliance damage.

Attachments

The appliance is equipped with 2-in-1 frothing and stirrer whisk:



Frothing whisk: use when frothing milk.



Stirrer whisk: use when stirring milk. It prevents milk from sticking to the container walls.

If you want to prepare milk without frothing, make sure that the frothing whisk is not attached to the stirrer whisk.

If you want to froth milk, make sure that the frothing whisk is securely attached to the stirrer whisk.

Temperature settings

With this appliance you can prepare:

- hot milk froth or hot milk,
- cold milk froth or cold milk,
- hot or cold beverages, e.g. cocoa, hot chocolate.



Press to prepare milk without heating.







Press to prepare hot milk.

FROTHING



Notes:

- It is recommended to use full-fat milk with 3,2% fat content for frothing.
- It is recommended to use cold milk (for best results, the milk should be taken from the refrigerator immediately before frothing).
- Frothed milk increases its volume. The maximum quantity of milk which can be frothed is about 200 ml (see the MAX  marking inside the milk container).

1. Remove the lid from the milk container.
2. Make sure the frothing whisk is attached to the stirrer whisk.
3. Attach the whisk to the spindle on the bottom of the milk container and make sure it can rotate freely.
4. Fill the container with milk at least to the MIN level and do not exceed MAX  level.



5. Place the lid on the milk container.
6. Press:
 -  button to froth and heat milk.
 -  button to cold-froth milk.
7. When frothing and heating milk,  button lights red during whole process. When the temperature of about 65°C is reached, the appliance switches off automatically and the button goes off. The frothing process lasts for about 2 minutes.

Note: After a heating cycle the appliance cannot start a new heating cycle immediately, but must be allowed to cool down first. After a cold-frothing cycle a new one may start immediately.
8. When cold-frothing milk,  button lights blue during whole process. The frothing process lasts about 2 minutes. After this time, the appliance switches off automatically and the button goes off.



Note: Stop the frothing manually with a press of the  or  button at any time.
9. Remove the lid from the milk container.
10. Grab the appliance by the heat-resistant handle, lift it off the base and pour out the milk froth.

CAUTION! Danger of scalding! Only hold the milk container by its handle. Do not touch any other part as it may be hot.
11. Clean the appliance according to the instructions in Cleaning section.

STIRRING

1. Remove the lid from the milk container.
2. Make sure the frothing whisk is removed from the stirrer whisk.
3. Attach the whisk to the spindle on the bottom of the milk container and make sure it can rotate freely.
4. Fill the container with milk at least to the MIN level and do not exceed MAX level.
5. Place the lid on the milk container.
6. Press:
 -  to stir and heat milk.
 -  to stir milk without heating.
7. When stirring and heating milk,  button lights red during whole process. When the temperature of about 65°C is reached, the appliance switches off automatically and the button goes off. The process lasts for about 2 minutes.

Note: After a heating cycle the appliance cannot start a new heating cycle immediately, but must be allowed to cool down first. After a cold-frothing cycle a new one may start immediately.
8. When cold-stirring milk,  button lights blue during whole process. The stirring process lasts about 2 minutes. After this time, the appliance switches off automatically and the button goes off.

Note: Stop the stirring manually with a press of the  or  button at any time.
9. Remove the lid from the milk container.
10. Grab the appliance by the heat-resistant handle, lift it off the base and pour out milk.

CAUTION! Danger of scalding! Only hold the milk container by its handle. Do not touch any other part as it may be hot.
11. Clean the appliance according to the instructions in Cleaning section.

The appliance is also designed to prepare various beverages such as cocoa or hot chocolate. Add powdery products (such as cocoa powder) to the milk container and prepare desired drink according to the instructions given by the producer of a product. If you add any powders to prepare your beverage, make sure to clean the milk container and whisks immediately and thoroughly after use.

CLEANING

- Unplug the appliance from power mains socket and make sure it has cooled down before cleaning.
- The milk container, attachments and lid should be cleaned after each use.
- The milk container can be rinsed under running water.
- Never immerse the milk frother and its base in water!
- Make sure to wipe the appliance dry after rinsing.
- Clean the housing of the milk frother with soft, slightly damp cloth.
- Clean the base with a soft and dry cloth.
- Do not use any abrasives or chemical agents to clean this device.
- Frothing and stirrer whisk can be also rinsed under running water or in a dishwasher.
- Make sure the appliance and its attachments are completely dry before reassembly and another use.

STORAGE

- Before storing make sure the appliance is clean and dry.
- Store the appliance in a dry and cool place, out of the reach of children.
- It is recommended to store the device in the original packaging to preserve it from dust and humidity.

TROUBLESHOOTING

Problem	Possible reason	Possible solution
The appliance does not turn on or stops operating	The appliance without power supply	Check the power mains socket with another device
		Connect the plug of the power cord to the power mains socket
		Check the fuse in house installation
	The milk frother has been placed on the base improperly	Make sure to place the milk frother on the base correctly
The appliance temperature is too high	The appliance is damaged	Contact authorized service point for check up/repair
	Milk temperature is too high	Use cooler milk (for best results, the milk should be taken from the refrigerator immediately before frothing)
	Frothing whisk was not used	Make sure the frothing whisk is attached to the stirrer whisk
The milk froths a little or not at all	Maximum capacity for a frothing function has been exceeded	Make sure to follow the MAX  mark inside the milk container
	Milk is escaping from under the lid	Reduce the amount of milk and make sure to follow the marks inside the container

SPECIFICATION

MAIN FEATURES

Heating function
Frothing and mixing function
Two temperature settings
2-in-1 frothing and stirrer whisk
Automatic switch off
Magnetic whisk attachment
360° base
Transparent lid for frothing process control
Stainless steel milk container with non-stick coating
Heat-resistant handle
Illuminated buttons
Cord storage

TECHNICAL DATA

Milk container capacity: 600 ml
Amount of milk when frothing: 50 – 200 ml
Amount of milk when stirring: 50 – 300 ml
Power: 550 – 650 W
Power supply: 220 - 240 V; 50 Hz
Weight: 813 g
Cord length: 630 mm
Diameter: 105 mm
Height: 203 mm

**English****Correct Disposal of This Product****(Waste Electrical & Electronic Equipment)**

(Applicable in the European Union and other European countries with separate collection systems) This marking shown on the product or its literature, indicates that it should not be disposed with other household wastes at the end of its working life. To prevent possible harm to the environment or human health from uncontrolled waste disposal, please separate this from other types of wastes and recycle it responsibly to promote the sustainable reuse of material resources. Household users should contact either the retailer where they purchased this product, or their local government office, for details of where and how they can take this item for environmentally safe recycling. Business users should contact their supplier and check the terms and conditions of the purchase contract. This product should not be mixed with other commercial wastes for disposal.

Made in China for LECHPOL ELECTRONICS Sp. z o.o. Sp.k., ul. Garwolińska 1, 08-400 Miętne.

Dziękujemy za zakup urządzenia TEESA. Przed użyciem należy dokładnie zapoznać się z treścią instrukcji obsługi oraz zachować ją w celu późniejszego wykorzystania. Producent nie ponosi odpowiedzialności za nieprawidłowe użycie produktu.

KWESTIE BEZPIECZEŃSTWA



Aby uniknąć uszkodzeń lub obrażeń, należy przestrzegać podstawowych środków bezpieczeństwa stosowanych przy obsłudze urządzeń elektrycznych, włączając te wyszczególnione poniżej:

1. Przed użyciem należy dokładnie zapoznać się z treścią instrukcji obsługi, nawet w przypadku wcześniejszego używania podobnego sprzętu. Instrukcję należy zachować w celu późniejszego wykorzystania.
2. Przed podłączeniem urządzenia, należy sprawdzić zgodność napięcia prądu gniazda sieciowego i urządzenia.
3. Gniazdo zasilania powinno znajdować się w pobliżu urządzenia i być łatwo dostępne.
4. Urządzenie nie może być zasilane poprzez przedłużacze, rozgałęziacze, wyłączniki czasowe itp. Należy podłączyć je bezpośrednio do gniazda zasilania sieciowego.
5. Urządzenie wyłącznie do użytku domowego.
6. Urządzenie należy czyścić i przechowywać zgodnie ze wskazówkami zawartymi w sekcji "Czyszczenie" i "Przechowywanie".
7. Należy zawsze wyłączać urządzenie i odłączyć je od źródła zasilania:
 - gdy urządzenie nie działa poprawnie,
 - jeśli odgłosy pracy urządzenia nie są standardowe lub świadczą o anomalii,
 - przed demontażem,
 - przed czyszczeniem,
 - jeśli nie jest używane.
8. Odłączając urządzenie od źródła zasilania, należy chwycić i pociągnąć za wtyczkę, nigdy za kabel/sznur.

9. Urządzenie oraz podstawę należy umieścić na suchej, płaskiej i stabilnej powierzchni.
10. Nie należy umieszczać urządzenia na rozgrzanych powierzchniach.
11. Nie należy używać urządzenia, jeśli pojemnik na mleko jest pusty.
12. Przed użyciem, należy upewnić się, że pokrywka jest poprawnie zamontowana.
13. Należy przestrzegać oznaczeń znajdujących się wewnątrz pojemnika na mleko. W przypadku nadmiernego napełnienia pojemnika, mleko może wydostać się spod pokrywki i spowodować oparzenia lub uszkodzić urządzenie.
14. Nie należy przemieszczać urządzenia podczas pracy.
15. Nie należy otwierać pokrywki podczas pracy urządzenia.
16. Nie należy dotykać gorących powierzchni. Urządzenie należy obsługiwać za pomocą nienagrzewającego się uchwytu oraz przycisków.
17. Nie należy używać urządzenia, jeśli akcesoria nie są poprawnie zamontowane.
18. Urządzenie należy przechowywać w miejscu niedostępnym dla dzieci.
19. Niniejszy sprzęt może być użytkowany przez dzieci w wieku co najmniej 8 lat i przez osoby o obniżonych możliwościach fizycznych, czuciowych lub umysłowych, a także te, które nie posiadają doświadczenia i nie są zaznajomione ze sprzętem, jeżeli zapewniony zostanie nadzór lub instruktaż odnośnie użytkowania sprzętu w bezpieczny sposób tak, aby związane z tym zagrożenia były zrozumiałe. Należy poinstruować dzieci, aby nie traktowały urządzenia jako zabawki. Dzieci nie powinny wykonywać czyszczenia i konserwacji sprzętu bez nadzoru.
20. Przewód zasilający nieodłączalny może być wymieniany wyłącznie w autoryzowanym punkcie serwisowym.
21. Urządzenie i kabel zasilający należy przechowywać z dala od źródeł ciepła, wody, wilgoci, ostrych krawędzi

- oraz innych czynników, które mogłyby spowodować uszkodzenie tego urządzenia lub kabla.
22. Należy zwrócić szczególną uwagę, aby kabel zasilający nie dotykał gorących / ostrych krawędzi.
 23. Nie należy używać urządzenia w innym celu niż opisanym w poniższej instrukcji.
 24. Nie należy zanurzać urządzenia w wodzie ani obsługiwać go mokrymi dłońmi.
 25. Nie należy pozostawiać urządzenia w czasie pracy bez nadzoru.
 26. Producent nie ponosi odpowiedzialności za uszkodzenia powstałe wskutek nieprawidłowego użycia produktu.
 27. Należy zawsze odłączyć urządzenie od źródła zasilania, jeśli nie jest używane.
 28. Zabrania się używać urządzenia, jeśli kabel zasilający został uszkodzony lub sprzęt nie działa prawidłowo.
 29. Zabrania się własnoręcznej naprawy sprzętu. Jedynie osoby do tego upoważnione i wykwalifikowane mogą naprawiać to urządzenie. Zabrania się demontażu urządzenia.
 30. Nie należy używać nieoryginalnych akcesoriów.

OPIS PRODUKTU

1. Pokrywka
2. Poziom MAX
3. Poziom MAX 
4. Poziom MIN
5. Trzcień
6. Pojemnik na mleko
7. Nienagrzewający się uchwyt
8. Przycisk  (spienianie/mieszanie na zimno)
9. Przycisk  (spienianie/mieszanie na ciepło)
10. Podstawa
11. Nasadka spieniająca
12. Nasadka mieszająca

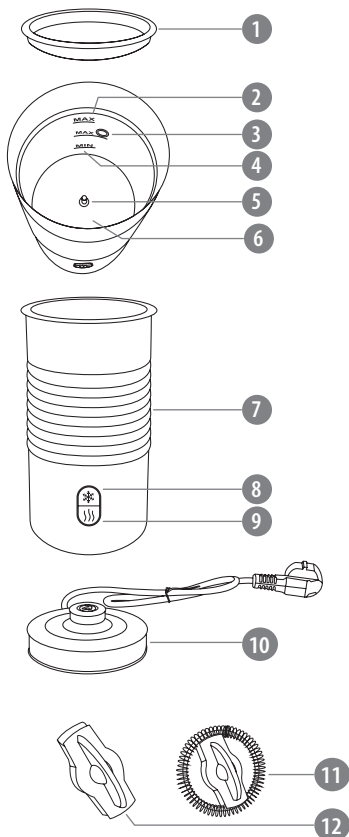

PRZYGOTOWANIE DO UŻYCIA



1. Po wyjęciu urządzenia z opakowania, należy wyczyścić pojemnik na mleko oraz nasadki zgodnie z instrukcjami zawartymi w sekcji Czyszczenie, aby pozbyć się pozostałości procesu produkcyjnego.
2. Urządzenie należy umieścić na suchej, płaskiej i stabilnej powierzchni, z dala od wody oraz źródeł ciepła.
3. Należy umieścić spieniacz do mleka na podstawie.
4. Podłączyć wtyczkę przewodu zasilającego do gniazda zasilania sieciowego.

OBSŁUGA

Oznaczenia poziomu mleka

Wewnątrz pojemnika na mleko znajdują się 3 oznaczenia: MIN, MAX  oraz MAX. Wskazują one na minimalny oraz maksymalny poziom mleka, które może zostać wlane do pojemnika na mleko w zależności od wybranej funkcji.

MAX Należy wypełnić pojemnik mlekiem maksymalnie do tego poziomu w przypadku używania funkcji mieszania. Nie należy przekraczać oznaczenia MAX.

MAX  Należy wypełnić pojemnik mlekiem maksymalnie do tego poziomu w przypadku używania funkcji spieniania. Nie należy przekraczać oznaczenia MAX .

MIN Należy zawsze napełniać pojemnik co najmniej do oznaczenia MIN.

Nie zastosowanie się do powyższych instrukcji, może doprowadzić do wypłynięcia mleka i uszkodzenia urządzenia.

Nasadki

Urządzenie jest wyposażone w nasadkę 2 w 1 mieszająco-spieniącą:



Nasadka spieniąca: przeznaczona do spieniania mleka.



Nasadka mieszająca: przeznaczona do mieszania mleka. Zabezpiecza przed przywieraniem mleka do ścianek pojemnika.

W przypadku przygotowywania mleka bez spieniania, należy upewnić się, że nasadka spieniąca nie jest przymocowana do nasadki mieszającej.

W przypadku przygotowywania mleka ze spienianiem, należy upewnić się, że nasadka spieniąca jest przymocowana do nasadki mieszającej.

Ustawienia temperatury

Urządzenie pozwala na przygotowanie:

- gorącej pianki mlecznej/gorącego mleka,
- zimnej pianki mlecznej/zimnego mleka,
- gorących lub zimnych napojów, takich jak kakao lub gorąca czekolada.



Naciśnij, aby przygotować mleko bez podgrzewania.





Naciśnij, aby przygotować ciepłe mleko.

SPIENIANIE

Uwagi:

- Do spieniania zalecane jest używanie mleka pełnotłustego, z 3,2% zawartości tłuszczu.
- Zalecane jest używanie zimnego mleka (aby uzyskać jak najlepsze rezultaty, należy używać mleka schłodzonego w lodówce).
- Pienione mleko zwiększa swoją objętość. Maksymalna ilość mleka, które można spienić to około 200 ml (zobacz oznaczenie MAX  wewnątrz pojemnika na mleko).

1. Należy zdjąć pokrywkę z pojemnika.
2. Upewnić się, że nasadka spieniająca jest przymocowana do nasadki mieszającej.
3. Przymocować nasadkę do trzpienia znajdującego się na dnie pojemnika na mleko i upewnić się, że może się swobodnie obracać.
4. Napełnić pojemnik zimnym mlekiem co najmniej do oznaczenia MIN i maksymalnie do oznaczenia MAX .
5. Założyć pokrywkę na pojemnik.
6. Nacisnąć przycisk:



- , aby spienić i podgrzać mleko.
- , aby spienić mleko na zimno.

7. Podczas spieniania i podgrzewania mleka, przycisk  świeci na czerwono. Kiedy mleko osiągnie temperaturę około 65°C, urządzenie automatycznie wyłączy się i podświetlenie przycisku zgaśnie. Proces spieniania trwa około 2 minuty.

Uwaga: Po zakończeniu procesu podgrzewania, nie można od razu ponownie skorzystać z tej funkcji; należy odczekać, aż urządzenie ostygnie. Po procesie przygotowywania mleka na zimno, można od razu kontynuować użytkowanie urządzenia.

8. Podczas spieniania mleka na zimno, przycisk  świeci na niebiesko. Proces spieniania trwa około 2 minuty. Po tym czasie, urządzenie automatycznie wyłączy się i

podświetlenie przycisku zgaśnie.

Uwaga: Proces spieniania można zatrzymać w każdej chwili poprzez naciśnięcie przycisku  lub .



9. Należy zdjąć pokrywkę z pojemnika.
10. Chwycić urządzenie za nienagrzewający się uchwyt, unieść z podstawy i przelać piankę mleczną.

UWAGA! Niebezpieczeństwo poparzenia! Urządzenie należy trzymać wyłącznie za uchwyt. Nie należy dotykać żadnej innej części urządzenia, gdyż może być gorąca!

11. Należy wyczyścić urządzenie zgodnie z instrukcjami zawartymi w sekcji Czyszczenie.

MIESZANIE

1. Należy zdjąć pokrywkę z pojemnika.
2. Upewnić się, że nasadka spieniająca nie jest przymocowana do nasadki mieszającej.
3. Należy przymocować nasadkę do trzpienia znajdującego się na dnie pojemnika na mleko i upewnić się, że może się swobodnie obracać.
4. Nappełnić pojemnik mlekiem co najmniej do oznaczenia MIN i maksymalnie do oznaczenia MAX.
5. Założyć pokrywkę na pojemnik.
6. Nacisnąć przycisk:



- , aby wymieszać i podgrzać mleko.
- , aby wymieszać mleko bez podgrzewania.

7. Podczas mieszania i podgrzewania mleka, przycisk  świeci na czerwono. Kiedy mleko osiągnie temperaturę około 65°C, urządzenie automatycznie wyłączy się i podświetlenie przycisku zgaśnie. Proces trwa około 2 minuty.

Uwaga: Po zakończeniu procesu podgrzewania, nie można od razu ponownie skorzystać z tej funkcji; należy odczekać, aż urządzenie ostygnie. Po procesie przygotowywania mleka na zimno, można od razu kontynuować użytkowanie urządzenia.

8. Podczas mieszania mleka na zimno, przycisk  świeci

na niebiesko. Proces trwa około 2 minuty. Po tym czasie, urządzenie automatycznie wyłączy się i podświetlenie przycisku zgaśnie.

Uwaga: Proces mieszania można zatrzymać w każdej chwili poprzez naciśnięcie przycisku  lub .

9. Należy zdjąć pokrywkę z pojemnika.
10. Chwycić urządzenie za nienagrzewający się uchwyt, unieść z podstawy i przelać mleko.

UWAGA! Niebezpieczeństwo poparzenia! Urządzenie należy trzymać wyłącznie za uchwyt. Nie należy dotykać żadnej innej części urządzenia, gdyż może być gorąca!

11. Należy wyczyścić urządzenie zgodnie z instrukcjami zawartymi w sekcji Czyszczenie.

Urządzenie służy także do przygotowywania różnych napojów, takich jak kakao lub gorąca czekolada. Wsyp do pojemnika na mleko produkty w postaci proszku, np. kakao lub czekoladę i przygotuj wybrany napój zgodnie ze wskazówkami podanymi przez producenta produktu. Jeśli do przygotowania napoju zostały użyte produkty w proszku, należy zaraz po użyciu dokładnie wyczyścić pojemnik na mleko i nasadki.

CZYSZCZENIE

- Przed czyszczeniem należy odłączyć urządzenie od gniazda zasilania i odczekać, aż całkowicie ostygnie.
- Pojemnik na mleko, nasadki oraz pokrywkę należy czyścić po każdym użyciu.
- Pojemnik na mleko można wyczyścić poprzez przepłukanie go pod bieżącą wodą.
- Nie należy zanurzać spieniacza ani podstawy w wodzie!
- Należy wytrzeć urządzenie do sucha.
- Obudowę urządzenia należy czyścić za pomocą miękkiej, lekko wilgotnej ściereczki.
- Podstawę należy czyścić za pomocą miękkiej i suchej ściereczki.
- Nie należy używać środków chemicznych lub detergentów do czyszczenia tego urządzenia.

- Nasadki można wyczyścić pod bieżącą wodą lub w zmywarce.
- Należy upewnić się, że urządzenie i akcesoria są całkowicie suche przez ponownym użyciem.

PRZECHOWYWANIE

- Przed przechowywaniem urządzenia, należy upewnić się, że jest ono czyste i suche.
- Urządzenie należy przechowywać w miejscu suchym, chłodnym i niedostępnym dla dzieci.
- Zalecane jest, aby przechowywać urządzenie w oryginalnym opakowaniu, aby uchronić je przed kurzem i wilgocią.

ROZWIĄZYWANIE PROBLEMÓW

Problem	Możliwa przyczyna	Możliwe rozwiązanie
Urządzenie nie włącza się lub przestaje działać	Urządzenie nie jest zasilane	Należy sprawdzić gniazdo zasilania za pomocą innego urządzenia
		Podłączyć wtyk przewodu zasilającego do gniazda zasilania sieciowego
		Sprawdzić bezpiecznik instalacji domowej
	Spieniacz został niepoprawnie ustawiony na podstawie	Należy upewnić się, że spieniacz został poprawnie ustawiony na podstawie
Temperatura urządzenia jest zbyt wysoka		Należy pozostawić urządzenie do ostygnięcia
Urządzenie jest uszkodzone		Należy skontaktować się z autoryzowanym punktem serwisowym w celu sprawdzenia/naprawy

Mleko spienia się słabo lub nie spienia się w ogóle	Mleko jest za gorące	Należy użyć chłodniejszego mleka (aby uzyskać jak najlepsze rezultaty, należy używać mleka schłodzonego w lodówce)
	Nasadka spieniająca nie została zamontowana	Należy upewnić się, że nasadka spieniająca jest przymocowana do nasadki mieszającej
	Przekroczono maksymalny poziom napełnienia pojemnika dla funkcji spieniania	Należy zastosować się do oznaczenia MAX  znajdującego się wewnątrz pojemnika na mleko
Mleko wydostaje się spod pokrywki	W pojemniku znajduje się zbyt dużo mleka	Należy zmniejszyć ilość mleka i upewnić się, że nie przekroczono oznaczeń znajdujących się wewnątrz pojemnika

SPECYFIKACJA

GŁÓWNE CECHY

Funkcja podgrzewania

Funkcja spieniania i mieszania

Dwa ustawienia temperatury

Nasadka 2 w 1 mieszająco-speniająca

Automatyczne wyłączenie

Magnetyczne mocowanie nasadki

Podstawa 360°

Przezroczysta pokrywka ułatwiająca kontrolę procesu spieniania

Pojemnik na mleko ze stali nierdzewnej z nieprzywierającą powłoką

Nienagrzewający się uchwyt

Podświetlane przyciski

Schówek na przewód

DANE TECHNICZNE

Pojemność pojemnika na mleko: 600 ml

Ilość mleka przy spienianiu: 50 – 200 ml

Ilość mleka przy mieszaniu: 50 – 300 ml

Moc: 550 - 650 W

Zasilanie: 220 – 240 V; 50 Hz

Waga: 813 g

Długość przewodu: 630 mm

Średnica: 105 mm

Wysokość: 203 mm



Poland

Prawidłowe usuwanie produktu

(zużyty sprzęt elektryczny i elektroniczny)



Oznaczenie umieszczone na produkcie lub w odnoszących się do niego tekstach wskazuje, że po upływie okresu użytkowania nie należy usuwać z innymi odpadami pochodzącymi z gospodarstw domowych. Aby uniknąć szkodliwego wpływu na środowisko naturalne i zdrowie ludzi wskutek niekontrolowanego usuwania odpadów, prosimy o oddzielenie produktu od innego typu odpadów oraz odpowiedzialny recykling w celu promowania ponownego użycia zasobów materialnych jako stałej praktyki. W celu uzyskania informacji na temat miejsca i sposobu bezpiecznego dla środowiska recyklingu tego produktu użytkownicy w gospodarstwach domowych powinni skontaktować się z punktem sprzedaży detalicznej, w którym dokonali zakupu produktu, lub z organem władz lokalnych. Użytkownicy w firmach powinni skontaktować się ze swoim dostawcą i sprawdzić warunki umowy zakupu. Produkt nie należy usuwać razem z innymi odpadami komercyjnymi.

Wyprodukowano w CHRL dla LECHPOL ELECTRONICS Sp. z o.o. Sp.k.,
ul. Garwolińska 1, 08-400 Miętne.

Va multumim pentru achizitionarea aparatului TEESA. Va rugam sa cititi cu atentie manualul inainte de a utiliza aparatul si pastrati manualul pentru consultari ulterioare. Distribuitorul nu isi asuma nici o responsabilitate pentru posibilele daune cauzate de o utilizare necorespunzatoare a aparatului.

INSTRUCTIUNI PRIVIND SIGURANTA



Va rugam sa cititi cu atentie manualul de instructiuni inainte de a utiliza aparatul si pastrati manualul pentru consultari ulterioare.

1. Inainte de a conecta dispozitivul la priza, asigurati-va ca tensiunea de alimentare corespunde cu tensiunea necesara aparatului, inscrisa pe eticheta produsului.
2. Priza pentru alimentare trebuie să fie localizată în apropierea dispozitivului și să fie ușor accesibilă.
3. Nu alimentati aparatul printr-un dispozitiv de comutare extern cum ar fi un temporizator sau un circuit extern de comutare care este pornit și oprit în mod regulat.
4. Produsul este destinat doar pentru uz casnic.
5. Curatati si pastrati aparatul conform instructiunilor din capitolul "CURATARE si INTRETINERE".
6. Opriti intotdeauna aparatul si deconectati-l de la rețeaua de alimentare:
 - in cazul in care nu functioneaza corect,
 - in cazul in care scoate un zgomot neobisnuit in timpul utilizarii,
 - inainte de dezasamblarea aparatului,
 - inainte de curatare,
 - atunci cand nu este utilizat.
7. Atunci cand deconectati cablul de alimentare al aparatului, prindeti si trageti de stecherul de alimentare, nu de cablu.
8. Plasați baza și aparatul pentru spumă de lapte pe o suprafață uscată, plană și stabilă.
9. Nu puneți aparatul pe o suprafață caldă.
10. Nu utilizați niciodată aparatul dacă recipientul pentru lapte este gol.

11. Înainte de utilizare, asigurați-vă că capacul este pus corect.
12. Nu depășiți nivelul maxim indicat pe recipientul pentru lapte. În caz contrar, laptele se poate revărsa.
13. Nu mutați aparatul în timp ce acesta funcționează.
14. Nu îndepărtați capacul în timp ce aparatul funcționează.
15. Nu atingeți suprafețele calde. Utilizați mânerul rezistent la căldură și butoanele pentru operarea aparatului.
16. Nu utilizați aparatul fără ca accesoriile să fie fixate bine.
17. Nu lasați aparatul la îndemana copiilor.
18. Acest produs poate fi utilizat de copii cu vârsta de peste 8 ani și de persoane cu capacități fizice, senzoriale sau mentale reduse sau cu lipsa de experiență sau cunoștință, doar dacă sunt supravegheați de o persoană responsabilă de siguranța lor, și toate măsurile de siguranță sunt înțelese și respectate. Nu lasați copiii să se joace cu acest produs. Copiii nu trebuie să curețe și să întretină aparatul nesupravegheați.
19. Cablul de alimentare poate fi înlocuit doar într-un service autorizat.
20. Pastrati aparatul și cablul de alimentare departe de căldura, apa, umiditate, muchii ascuțite sau orice alt factor care poate deteriora aparatul sau cablul de alimentare al acestuia.
21. Asigurați-vă că, cablul de alimentare nu atinge niciun element cald sau ascuțit.
22. Nu utilizați produsul în alte scopuri decât cele menționate în manualul de utilizare.
23. Nu introduceți aparatul în apă sau alt lichid și nu îl folosiți cu mâinile ude sau umede.
24. Nu lasați aparatul nesupravegheat atunci când acesta funcționează.
25. Producătorul nu este responsabil pentru daunele cauzate de manipularea și utilizarea necorespunzătoare a aparatului.
26. Scoateți INTOTDEAUNA produsul din priză atunci când acesta nu este folosit.
27. NU FOLOSITI aparatul dacă stecherul sau cablul sunt

- deteriorate sau daca aparatul este spart.
28. Nu incercati sa reparati singur produsul. Pentru reparatii apelati la un service autorizat si calificat.
 29. Nu dezasamblati niciodata aparatul.
 30. NU utilizati accesorii neautorizate.

DESCRIEREA PRODUSULUI

1. Capac
2. Nivel maxim
3. Nivel maxim 
4. Nivel minim
5. Ax
6. Recipient pentru lapte
7. Mâner rezistent la căldură
8.  Buton (spumă de lapte rece/lapte)
9.  Buton (spumă de lapte cald/lapte)
10. Baza
11. Dispozitiv pentru spumarea laptelui
12. Dispozitiv pentru amestecare

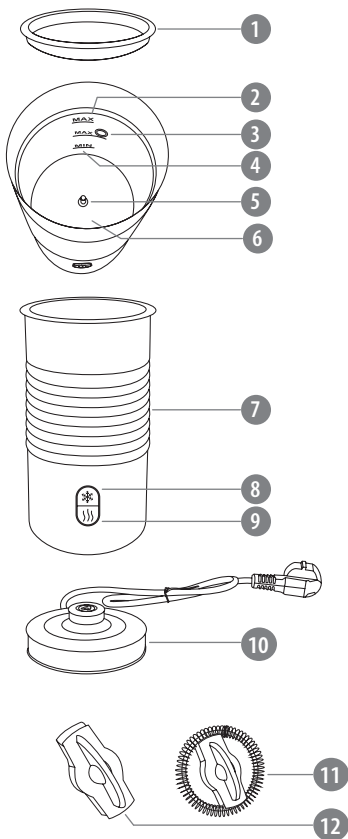

PREGĂTIREA PENTRU UTILIZARE

1. După ce ați scos aparatul din cutie, curățați recipientul pentru lapte și accesoriile pentru a elimina reziduurile de producție, așa cum este descris în secțiunea Curățare.
2. Asigurați-vă că plasați aparatul pe o suprafață uscată, plană și stabilă, departe de apă sau surse de căldură.
3. Puneți recipientul pentru lapte pe bază.
4. Conectați aparatul la priză.

FUNȚIONARE

Marcaje

Sunt 3 marcaje înăuntrul recipientului pentru lapte: MIN, MAX  și MAX. Acestea indică nivelul minim și maxim de lapte cu care poate fi umplut recipientul, depinzând de funcție.

MAX Umpleți până la acest marcaj atunci când amestecați laptele. Nu depășiți nivelul MAX.

MAX  Umpleți până la acest nivel atunci când faceți spumă de lapte. Nu depășiți acest nivel.

MIN Adăugați întotdeauna suficient lapte în recipient – cel puțin până la marcajul MIN.

Nerespectarea celor de mai sus poate duce la revărsarea laptelui și la deteriorarea aparatului.

Accesorii

Aparatul este echipat cu dispozitiv de spumare și amestecare 2-in-1:



Dispozitiv pentru spumare lapte: utilizați când spumați laptele.



Dispozitiv pentru amestecare: utilizați când amestecați laptele. Acesta împiedică lipirea laptelui pe perii recipientului.

Dacă doriți să preparați laptele fără spumare, asigurați-vă că dispozitivul pentru spumare nu este atașat la dispozitivul pentru amestecare.

Dacă doriți să spumați laptele, asigurați-vă că dispozitivul pentru spumare este atașat corect la dispozitivul pentru amestecare.

Configurare temperatură

Cu acest aparat puteți prepara:

- spumă de lapte cald sau lapte cald,
- spumă de lapte rece sau lapte rece,
- bauturi calde sau reci, de ex. cacao, ciocolată caldă.



Apăsați pentru a prepara laptele fără a-l încălzi.



Apăsați pentru a prepara lapte cald.



PREPARAREA SPUMEI

Note:

- Se recomandă să utilizați lapte integral cu 3,2% conținut de grăsime, pentru spumare.
- Se recomandă să utilizați lapte rece (pentru rezultate optime, laptele trebuie scos din frigider chiar înainte de a-l utiliza).
- Volumul laptelui crește atunci când este spumat. Cantitatea maximă de lapte care poate fi utilizată este aproximativ 200 ml (vezi marcajul MAX  din interiorul recipientului pentru lapte).

1. Îndepărtați capacul de pe recipientul pentru lapte.
2. Asigurați-vă că dispozitivul pentru spumare este atașat telului pentru amestecare.
3. Atașați dispozitivul la axul din partea de jos a recipientului pentru lapte și asigurați-vă că acesta se poate roti liber.
4. Umpleți recipientul cu lapte cel puțin până la nivelul MIN, dar nu depășiți nivelul MAX .
5. Puneți capacul pe recipientul pentru lapte.



6. Apăsăți:

-  acest buton pentru a spuma și încălzi laptele.
-  acest buton pentru a spuma laptele rece.

7. Când spumați sau încălziți laptele, butonul  luminează în roșu pe toată durata procesului. Când temperatura ajunge la aproximativ 65°C, aparatul se oprește automat și butonul se stinge. Procesul de spumare durează aproximativ 2 minute.





Notă: După un ciclu de încălzire, aparatul nu poate începe un nou ciclu de încălzire imediat, trebuie lăsat să se răcească prima dată. După un ciclu de spumare a laptelui rece, un ciclu nou poate începe imediat.

8. Când spumați laptele rece, butonul  luminează albastru pe toată durata procesului. Procesul de spumare durează aproximativ 2 minute. După acest timp, aparatul se oprește și butonul se stinge.

Notă: Opriti procesul de spumare manual apăsând butonul  sau  oricând.

9. Îndepărtați capacul de pe recipient.
10. Prindeți aparatul de mânerul rezistent la căldură, ridicați-l de pe bază și turnați spuma de lapte.
ATENȚIE! Pericol de opărire! Țineți recipientul pentru lapte doar de mâner. Nu atingeți alte părți deoarece pot fi firebinți.
11. Curățați aparatul conform instrucțiunilor din secțiunea Curățare.

AMESTECAREA

1. Îndepărtați capacul de pe recipientul pentru lapte.
2. Asigurați-vă că dispozitivul pentru spumare este îndepărtat de pe dispozitivul pentru amestecare.
3. Atașați dispozitivul la axul din partea de jos a recipientului pentru lapte și asigurați-vă că acesta se poate roti liber.
4. Umpleți recipientul cu lapte cel puțin până la nivelul MIN, dar nu depășiți nivelul MAX.
5. Puneți capacul pe recipientul pentru lapte.
6. Apăsați:
 -  acest buton pentru a amesteca și a încălzi laptele.
 -  acest buton pentru a amesteca laptele fără a-l încălzi.
7. Când amestecați și încălziți laptele, butonul  luminează în roșu pe toată durata procesului. Când temperatura ajunge la aproximativ 65°C, aparatul se oprește automat și butonul se stinge. Procesul durează aproximativ 2 minute.
Notă: După un ciclu de încălzire, aparatul nu poate începe un nou ciclu de încălzire imediat, trebuie lăsat să se răcească prima dată. După un proces de spumare a laptelui rece, un nou proces poate începe imediat.
8. Când amestecați lapte rece, butonul  luminează albastru pe toată durata procesului. Procesul de amestecare durează aproximativ 2 minute. După acest timp, aparatul se oprește automat și butonul se stinge.
Nota: Opriti procesul de amestecare manual apăsând

butonul  sau  oricând.

9. Îndepărtați capacul de pe recipientul pentru lapte.
10. Prindeți aparatul de mânerul rezistent la căldură, ridicați-l de pe bază și turnați laptele.

ATENȚIE! Pericol de opărire! Țineți recipientul pentru lapte doar de mâner. Nu atingeți alte părți deoarece pot fi fierbinți.

11. Curățați aparatul conform instrucțiunilor din secțiunea Curățare.

Aparatul este destinat și pentru a prepara diferite băuturi cum ar fi cacao sau ciocolată caldă. Adăugați pudra (de ex. pudră de cacao) în recipientul pentru lapte și preparați băutura dorită conform instrucțiunilor oferite de producătorul produsului. Dacă adăugați pudră pentru a vă prepara băutura, asigurați-vă că curațați recipientul pentru lapte și dispozitivul de amestecare imediat ce ați terminat de utilizat aparatul.

CURĂȚARE

- Deconectați aparatul de la priză și asigurați-vă că s-a răcit înainte de curățare.
- Recipientul pentru lapte, accesoriile și capacul trebuie curățate după fiecare utilizare.
- Recipientul pentru lapte poate fi clătit sub jetul de apă.
- Nu introduceți niciodată spumantul pentru lapte și baza acestuia în apă!
- Asigurați-vă că ștergeți aparatul după clătire.
- Curățați carcasa aparatului cu un material textil moale, ușor umed.
- Curățați baza cu un material textil moale și uscat.
- Nu utilizați abrazivi și agenți chimici pentru a curăța dispozitivul.
- Dispozitivele pentru spumare și amestecare pot fi de asemenea clătite sub jetul de apă sau în mașina de spălat vase.
- Asigurați-vă că aparatul și accesoriile acestuia sunt complet uscate înainte de reasamblare și de a-l utiliza din nou.

DEPOZITARE

- Înainte de a depozita aparatul, asigurați-vă că acesta este curat și uscat.
- Depozitați aparatul într-un loc uscat și răcoros, departe de a ajunge copiii la el.
- Se recomandă să depozitați aparatul în ambalajul original, pentru a fi protejat de praf și umiditate.

DEPOZITARE

Problemă	Motiv posibil	Soluție posibilă
Aparatul nu pornește sau se oprește din funcționare	Aparatul nu primește alimentare cu energie.	Verificați priza cu un alt dispozitiv
		Conectați cablul la priză
		Verificați siguranța în instalația casei
	Spumantul de lapte a fost pus incorect pe bază	Asigurați-vă că puneți corect spumantul de lapte pe bază
	Temperatura aparatului este prea mare	Lăsați aparatul să se răcească
Aparatul este deteriorat		Contactați un service autorizat pentru verificare/reparații

Laptele se spumează puțin sau deloc	Temperatura laptelui este prea mare	Utilizați lapte rece (pentru rezultate optime, laptele trebuie scos din frigider chiar înainte de a-l utiliza)
	Dispozitivul pentru spumare nu a fost utilizat	Asigurați-vă că dispozitivul pentru spumare este atașat la dispozitivul pentru amestecare
	Capacitatea maximă pentru funcția de spumare a fost depășită	Asigurați-vă că respectați nivelul MAX  din interiorul recipientului pentru lapte
Laptele iese pe sub capac	Este prea mult lapte în recipient	Reduceți cantitatea de lapte și asigurați-vă că respectați marcajele din interiorul recipientului

SPECIFICAȚII

CARACTERISTICI PRINCIPALE

Funcție de încălzire

Funcție de spumare și de amestecare

Două setări de temperatură

Tel 2-in-1 spumare și amestecare

Oprire automată

Fixare magnetică a telului

Bază 360°

Capac transparent pentru controlul procesului de spumare

Recipient pentru lapte din oțel inoxidabil cu acoperire neaderentă

Mâner rezistent la căldură

Comutatoare iluminate

Loc pentru depozitarea cablului

DATE TEHNICE

Capacitate recipient pentru lapte: 600 ml

Cantitatea de lapte la spumare: 50 – 200 ml

Cantitatea de lapte la amestecare: 50 – 300 ml

Putere: 550 – 650 W

Alimentare: 220 – 240 V; 50 Hz

Greutate: 813 g

Lungime cablu: 630 mm

Diametru: 105 mm

Înălțime: 203 mm



Romania

Reciclarea corecta a acestui produs

**(reziduuri provenind din aparatura
electrica si electronica)**



Marcajale de pe acest produs sau mentionate in instructiunile sale de folosire indica faptul ca produsul nu trebuie aruncat impreuna cu alte reziduuri din gospod arie atunci cand nu mai este in stare de functionare. Pentru a preveni posibile efecte daunatoare asupra mediului inconjurator sau a san ata tii oamenilor datorate evacuarii necontrolate a reziduurilor, vă rugăm să separați acest produs de alte tipuri de reziduuri si să-l reciclati in mod responsabil pentru a promova refolosirea resurselor materiale. Utilizatorii casnici sunt rugati să ia legatura fie cu distribuitorul de la care au achizitionat acest produs, fie cu autoritatile locale, pentru a primi informatii cu privire la locul si modul in care pot depozita acest produs in vederea reciclarii sale ecologice. Utilizatorii instititionali sunt rugati să ia legatura cu furnizorul și să verifice condițiile stipulate in contractul de vanzare. Acest produs nu trebuie amestecat cu alte reziduuri de natura comerciala.

Distribuit de Lechpol Electronic SRL, Republicii nr. 5, Resita, CS, ROMANIA.

Ďakujeme Vám za zakúpenie výrobku značky TEESA. Pred použitím si pozorne prečítajte tento návod na použitie a uschovajte ho pre prípadné neskoršie použitie. Výrobca nezodpovedá za škody spôsobené nesprávnym používaním.

BEZPEČNOSTNÉ PREDPISY

Aby nedošlo k poškodeniu, alebo k zraneniu dodržujte pri používaní základné bezpečnostné opatrenia, vrátane tých, ktoré sú uvedené nižšie:



1. Pred použitím si pozorne prečítajte tento návod na použitie aj v prípade, ak ste podobný výrobok už používali a uschovajte ho pre prípadné neskoršie použitie.
2. Pred pripojením spotrebiča skontrolujte, či sa napätie uvedené na štítku spotrebiča zhoduje s napätím vašej elektrickej siete.
3. Spotrebič nesmie byť napájaný pomocou predlžovacích káblov, rozvodiek, časových spínačov atď. Musí byť pripojený priamo do elektrickej zásuvky.
4. Spotrebič je určený len na použitie v domácnosti.
5. Spotrebič je potrebné čistiť a skladovať podľa inštrukcií obsiahnutých v kapitole „Čistenie a skladovanie“.
6. Vždy spotrebič vypnite a odpojte ho od zdroja napájania:
 - ak nefunguje správne,
 - ak spotrebič vydáva neštandardný zvuk, alebo ktorý svedčí o anomálii,
 - pred demontážou,
 - pred čistením,
 - ak sa nepoužíva.
7. Pri odpájaní spotrebiča od napájania uchopte a ťahajte za zástrčku, nikdy nie za kábel.
8. Spotrebič a podstavec umiestnite na suchý, rovný a stabilný povrch.
9. Neumiestňujte spotrebič na horúce povrchy.
10. Nepoužívajte spotrebič, ak je nádoba na mlieko prázdna.
11. Pred použitím skontrolujte, či je veko správne nasadené.
12. Dodržiavajte značky nachádzajúce sa v nádobe na mlieko.

V prípade preplnenia nádoby môže dôjsť k úniku mlieka spod veka a spôsobiť tak popálenie, alebo poškodenie spotrebiča.

13. Nepremiestňujte spotrebič počas prevádzky.
14. Neotvárajte veko speňovača počas prevádzky.
15. Nedotýkajte sa horúcich povrchov. Spotrebič obsluhujte pomocou tepelne izolovanej rukoväte a tlačidiel.
16. Nepoužívajte spotrebič, ak nie je príslušenstvo správne zmontované.
17. Spotrebič uchovávajte mimo dosahu detí.
18. Spotrebič nesmú obsluhovať deti vo veku do 8 rokov a osoby so zníženými fyzickými, zmyslovými alebo duševnými schopnosťami, rovnako ako osoby, ktoré nemajú vedomosti a skúsenosti potrebné na prevádzku zariadenia; s výnimkou ak bude zabezpečený dohľad a poučenie týkajúce sa používania spotrebiča bezpečným spôsobom a oboznámenie sa s možnými rizikami. Je potrebné poučiť deti, že spotrebič nie je hračka. Deti by nemali vykonávať čistenie a údržbu bez dozoru.
19. Neodpája teľný prírodný kábel môže byť vymenený výrobcom, servisným pracovníkom, alebo kvalifikovanou osobou.
20. Zariadenie a napájací kábel udržiavajte ďaleko od zdrojov tepla, vody, vlhkosti, ostrých hrán a ďalších faktorov, ktoré by mohli spôsobiť ich poškodenie.
21. Zvýšenú pozornosť venujte napájaciemu káblu, aby sa nedotýkal horúcich a ostrých hrán.
22. Nepoužívajte spotrebič na iný účel než je uvedené v tomto návode.
23. Neponárajte spotrebič do vody, ani ho neobsluhujte mokrymi rukami.
24. Nenechávajte spotrebič počas prevádzky bez dozoru.
25. Výrobca nezodpovedá za škody spôsobené nesprávnym používaním výrobku.
26. Vždy spotrebič odpojte od zdroja napájania ak sa nepoužíva.
27. Je zakázané používať zariadenie, ak je napájací kábel poškodený, alebo zariadenie nepracuje správne.

28. Je zakázané vlastnoručne prevádzať opravy zariadenia a demontovať ho. Iba oprávnené osoby a kvalifikovaný personál môže zariadenie opraviť.
29. Nepoužívajte neoriginálne príslušenstvo.

POPIS SPOTREBIČA

1. Veko
2. Úroveň MAX
3. Úroveň MAX 
4. Úroveň MIN
5. Hriadeľ
6. Nádoba na mlieko
7. Tepelne izolovaná rukoväť
8. Tlačidlo  (napenenie/miešanie za studena)
9. Tlačidlo  (napenenie/miešanie za tepla)
10. Podstavec
11. Lopatka na speňovanie
12. Lopatka na miešanie

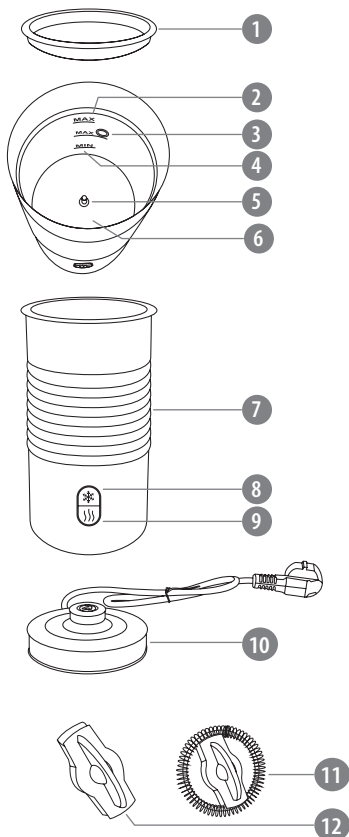

PRÍPRAVA NA POUŽITIE



1. Po vybratí spotrebiča z obalu očistite nádobu na mlieko a nástavce podľa pokynov uvedených v kapitole čistenie, aby ste sa zbavili prípadných zvyškov z výrobného procesu.
2. Umiestnite spotrebič na suchý, rovný a stabilný povrch, mimo zdrojov vody a tepla.
3. Speňovač umiestnite na podstavec.
4. Pripojte zástrčku napájacieho kábla do elektrickej zásuvky.

POUŽÍVANIE

Značky úrovne mlieka

Vnútri nádoby na mlieko sa nachádzajú 3 značky: MIN, MAX  a MAX. Poukazujú na minimálne a maximálne množstvo mlieka, ktoré sa môže v závislosti od zvolenej funkcie naliať do nádoby na mlieko.

MAX Naplňte nádobu mliekom maximálne do tejto úrovne, ak používate funkciu miešania. Nepresahujte značku MAX.

MAX  Naplňte nádobu mliekom maximálne do tejto úrovne, ak používate funkciu napenenia. Nepresahujte značku MAX .

MIN Vždy naplňte nádobu aspoň po značku MIN.

Nedodržanie uvedených pokynov môže spôsobiť pretečenie mlieka a poškodenie spotrebiča.

Nástavce

Spotrebič je vybavený miešajúco-speňujúcim nástavcom 2 v 1:



Lopatka na speňovanie: určená na napenenie mlieka.



Lopatka na miešanie: určená na miešanie mlieka. Zabráňuje prichytávaniu mlieka k stenám nádoby.

V prípade prípravy mlieka bez speňovania sa uistite, že speňovacia lopatka nie je pripojená k miešacej lopatke.

V prípade prípravy mlieka so spenením sa uistite, že speňovacia lopatka je pripojená k miešacej lopatke.

Nastavenie teploty

Spotrebič vám umožňuje pripraviť:

- horúcu mliečnu penu/horúce mlieko,
- studenú mliečnu penu/studené mlieko,
- teplé alebo studené nápoje, ako sú kakao a horúca čokoláda.



Stlačte na prípravu mlieka bez ohrevu.





Stlačte na prípravu teplého mlieka.

NAPENENIE

Poznámky:

- Odporúčame vám, aby ste používali na napenenie plnotučné mlieko s obsahom tuku 3,2%.
- Odporúča sa použiť studené mlieko (pre dosiahnutie najlepších výsledkov používajte mlieko schladené v chladničke).
- Speňované mlieko zväčšuje svoj objem. Maximálne množstvo mlieka, ktoré je možné napeniť, je približne 200 ml (pozri značku MAX  vo vnútri nádoby na mlieko).

1. Odoberte veko z nádoby.
2. Uistite sa, že speňovacia lopatka je pripojená k miešacej lopatke.
3. Pripevnite nástavec k hriadeľu nachádzajúceho sa na dne nádoby na mlieko a uistite sa, že sa voľne otáča.
4. Naplňte nádobu studeným mliekom aspoň po značku MIN a maximálne po značku MAX .
5. Nasadte veko na nádobu.
6. Stlačte tlačidlo:

- , pre napenenie a zohriatie mlieka.
- , pre spenie mlieka za studena.

7. Pri napeňovaní a zohrievaní mlieka svieti tlačidlo  na červeno. Ak mlieko dosiahne teplotu okolo 65°C, zariadenie sa automaticky vypne a podsvietenie tlačidla zhasne. Proces napenenia trvá asi 2 minúty.







Poznámka: Po ukončení procesu zohrievania nie je možné opätovne použiť túto funkciu; počkajte kým zariadenie vychladne. Po procese prípravy studeného mlieka sa môže zariadenie používať hneď.

8. Pri napeňovaní mlieka za studena svieti tlačidlo  na modro. Proces napenenia trvá asi 2 minúty. Po uplynutí tejto doby sa spotrebič automaticky vypne a podsvietenie tlačidla zhasne.

Poznámka: Proces napenenia môže byť kedykoľvek prerušený stlačením tlačidla  alebo .

9. Odoberte veko z nádoby.
10. Uchopte spotrebič za rukoväť, zdvihnite z podstavca a prelejte mliečnu penu.
POZOR! Nebezpečenstvo popálenia! Spotrebič držte iba za rukoväť. Nedotýkajte sa žiadnej inej časti spotrebiča, môže byť horúca!
11. Vyčistite spotrebič podľa pokynov uvedených v kapitole Čistenie.

MIEŠANIE

1. Odoberte veko z nádoby.
2. Uistite sa, že speňovacia lopatka nie je pripojená k miešacej lopatke.
3. Pripevnite lopatku na miešanie k hriadeľu nachádzajúceho sa na dne nádoby na mlieko a uistite sa, že sa voľne otáča.
4. Naplňte nádobu mliekom aspoň po značku MIN a maximálne po značku MAX.
5. Nasadzte veko na nádobu.
6. Stlačte tlačidlo:
 - , pre vymiešanie a zohriatie mlieka.
 - , pre vymiešanie mlieka bez ohrevu.
7. Počas miešania a zohrievania mlieka svieti tlačidlo  na červeno. Ak mlieko dosiahne teplotu okolo 65°C, zariadenie sa automaticky vypne a podsvietenie tlačidla zhasne. Proces trvá asi 2 minúty.
Poznámka: Po ukončení procesu zohrievania nie je možné opätovne použiť túto funkciu; počkajte kým zariadenie vychladne. Po procese prípravy studeného mlieka sa môže zariadenie používať hneď.
8. Pri miešaní mlieka za studena svieti tlačidlo  na modro. Proces trvá asi 2 minúty. Po uplynutí tejto doby sa spotrebič automaticky vypne a podsvietenie tlačidla zhasne.
Poznámka: Proces miešania môže byť kedykoľvek prerušený stlačením tlačidla  alebo .
9. Odoberte veko z nádoby.
10. Uchopte spotrebič za rukoväť, zdvihnite z podstavca a mlieko prelejte.

POZOR! Nebezpečenstvo popálenia! Spotrebič držte iba za rukoväť. Nedotýkajte sa žiadnej inej časti spotrebiča, môže byť horúca!

11. Vyčistite spotrebič podľa pokynov uvedených v kapitole Čistenie.

Zariadenie sa tiež používa na prípravu rôznych nápojov, ako je kakao alebo horúca čokoláda. Vysypte do nádoby na mlieko čokoládový prášok a pripravte nápoj podľa pokynov výrobcu. Ak ste na prípravu nápoja použili práškové výrobky, ihneď po použití nádobu na mlieko a nástavce očistite.

ČISTENIE

- Pred čistením odpojte spotrebič od elektrickej zásuvky a nechajte ho úplne vychladnúť.
- Nádobu na mlieko, nástavce a veko čistite po každom použití.
- Nádobu na mlieko je možné vyčistiť opláchnutím pod tečúcou vodou.
- Neponárajte speňovač ani podstavec do vody!
- Utrite spotrebič do sucha.
- Vonkajšok spotrebiča vyčistite pomocou mäkkej, jemne navlhčenej handričky.
- Podstavec čistite pomocou mäkkej a suchej handričky.
- Na čistenie nepoužívajte chemikálie ani agresívne čistiace prostriedky.
- Nástavce je možné vyčistiť pod tečúcou vodou, alebo v umývačke.
- Pred opätovným použitím sa uistite, že zariadenie a príslušenstvo sú úplne suché.

USKLADNENIE

- Pred uskladnením spotrebiča sa uistite, že je čistý a suchý.
- Spotrebič skladujte na suchom, chladnom mieste, mimo dosahu detí.
- Odporúča sa zariadenie uložiť do pôvodného obalu a takto ho ochrániť pred prachom a vlhkosťou.

RIEŠENIE PROBLÉMOV

Problém	Možná príčina	Možné riešenie
Zariadenie sa nezapne, alebo prestane fungovať	Zariadenie nemá napájanie	Skontrolujte sieťovú zásuvku pomocou iného spotrebiča
		Zapojte zástrčku napájacieho kábla do elektrickej zásuvky
		Skontrolujte poistky inštalácie
	Speňovač je nesprávne položený na nástavci	Dbajte na správne uloženie speňovača na podstavec
	Teplota spotrebiča je príliš vysoká	Nechajte spotrebič vychladnúť
Spotrebič je poškodený	Obráťte sa na autorizované servisné stredisko, kde vám spotrebič skontrolujú / opravia	

Mlieko sa napeňuje slabo, alebo vôbec	Mlieko je horúce	Použite chladnejšie mlieko (pre najlepšie výsledky použite mlieko schladené v chladničke)
	Speňovací nástavec nebol nasadený	Skontrolujte, či bol speňovací nástavec nasadený na miešaciu lopatku
	Bola prekročená maximálna úroveň naplnenia nádoby pre funkciu speňovania	Sledujte značku MAX  nachádzajúcu sa vo vnútri nádoby na mlieko
Mlieko preteká spod veka	V nádobe je príliš veľa mlieka	Znížte množstvo mlieka a uistite sa, že značka vnútri nádoby nie je prekročená

ŠPECIFIKÁCIA

HLAVNÉ PARAMETRE

Režim ohrievania

Režim spenenia a miešania

Dva stupne teploty

Nástavec 2 v 1 miešaco-speňujúci

Automatické vypnutie

Magnetické uchytenie nástavca

Podstavec 360°

Priehľadné veko pre lepšiu kontrolu procesu napenenia

Nádoba na mlieko z nehrdzavejúcej ocele s nelepivým povrchom

Tepelne izolovaná rukoväť

Podsvietenie tlačidiel

Úložný priestor napájacieho kábla

TECHNICKÉ PARAMETRE

Objem nádoby na mlieko: 600 ml
 Množstvo mlieka pri speňovaní: 50 – 200 ml
 Množstvo mlieka pri miešaní: 50 – 300 ml
 Príkion: 550 – 650 W
 Napájanie: 220 – 240 V; 50 Hz
 Hmotnosť: 813 g
 Dĺžka kábla: 630 mm
 Priemer: 105 mm
 Výška: 203 mm



Slovensko

Správna likvidácia tohto produktu

(O odpade z elektronických zariadení a ich príslušenstva)



(Platí v Európskej únii a v ostatných európskych krajinách so systémom triedeného odpadu) Toto označenie na výrobku alebo v dokumentácii znamená, že by nemal byť likvidovaný s inými domácimi zariadeniami po skončení svojho funkčného obdobia. Aby sa zabránilo možnému znečisteniu životného prostredia alebo poškodeniu ľudského zdravia nekontrolovanou likvidáciou odpadu, oddelte ich prosíme od ďalších typov odpadov a recyklujte ich zodpovedne a podporte opätovné využitie materiálnych zdrojov. Domáci spotrebitelia by sa mali informovať u predajcu kde tento výrobok zakúpili ako ho správne recyklovať alebo kde by ho mohli odovzdať k recyklácii. Priemyselní používatelia by mali kontaktovať svojho dodávateľa a preveriť podmienky kúpnej zmluvy. Tento výrobok by sa nemal miešať s inými komerčnými produktmi, určenými na likvidáciu.

Vyrobené v Číne pre LECHPOL ELECTRONICS Sp. z o.o. Sp.k., ul. Garwolińska 1, 08-400 Miętne.

teesa®

www.teesa.pl