

Technical Support

If you need any technical help, please visit our official support site and contact our support team before returning the products, <https://support.reolink.com>.

Technische Unterstützung

Wenn Sie technische Hilfe benötigen, besuchen Sie bitte unsere offizielle Support-Website und kontaktieren Sie unser Support-Team, bevor Sie die Produkte zurückschicken, <https://support.reolink.com>.

Support technique

Si vous avez besoin d'aide, veuillez contacter Reolink avant de retourner votre produit. La plupart des questions peuvent être répondues via notre centre de support en ligne à l'adresse <https://support.reolink.com>.

Supporto Tecnico

Se avete bisogno di aiuto, le chiediamo gentilmente di contattare Reolink prima di restituire il prodotto. La maggior parte delle domande può essere risolta tramite il nostro centro di assistenza online all'indirizzo <https://support.reolink.com>.

Soporte técnico

Si necesita cualquier ayuda técnica, por favor, consulte nuestro sitio oficial de soporte y póngase en contacto con nuestro equipo de soporte antes de devolver el producto: <https://support.reolink.com>.

REOLINK INNOVATION LIMITED

FLAT/RM 705 7/F FA YUEN COMMERCIAL BUILDING 75-77 FA YUEN STREET MONG KOK KL HONG KONG

 Product Ident GmbH

Hoferstasse 9B, 71636 Ludwigsburg, Germany

Email: prodsg@libelleconsulting.com

 APEX CE SPECIALISTS LIMITED

Addr.: 89 Princess Street, Manchester, M14HT, UK

Email: info@apex-ce.com

Aug 2021

QSG1_A

58.03.001.0233



EN/DE/FR/IT/ES

Operational Instruction

Apply to: RLC-842A, RLC-542WA



@ReolinkTech <https://reolink.com>

Content

What's in the Box	2
Camera Introduction	3
Connection Diagram	7
Set up the Camera	8
Mount the Camera	9
Troubleshooting	12
Specification	13
Notification of Compliance	14

What's in the Box



Camera



Antenna *

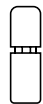

Waterproof Lid

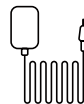

Power Adapter *



1M
Ethernet Cable

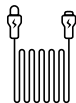

4.5M Power *
Extension Cable

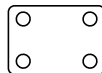

Mounting Hole
Template



Surveillance Sign



Quick Start Guide

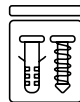

Pack of Screws

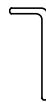

Mounting Wrench

NOTE:

* The power adapter, antennas and 4.5m power extension cable only come with WiFi camera.

* Quantity of accessories varies with the camera model you purchase.

Camera Introduction

WiFi Camera

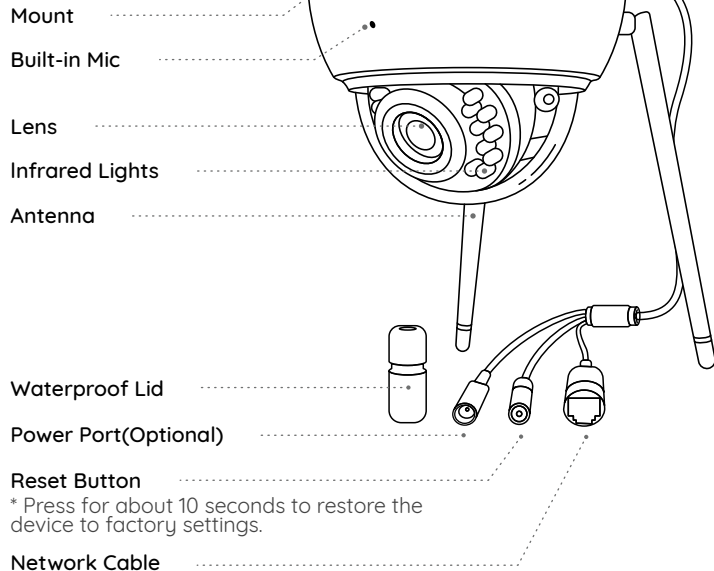

* Press for about 10 seconds to restore the device to factory settings.

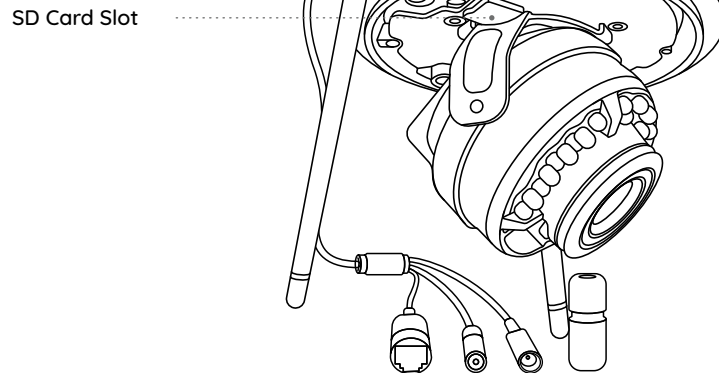

PoE Camera

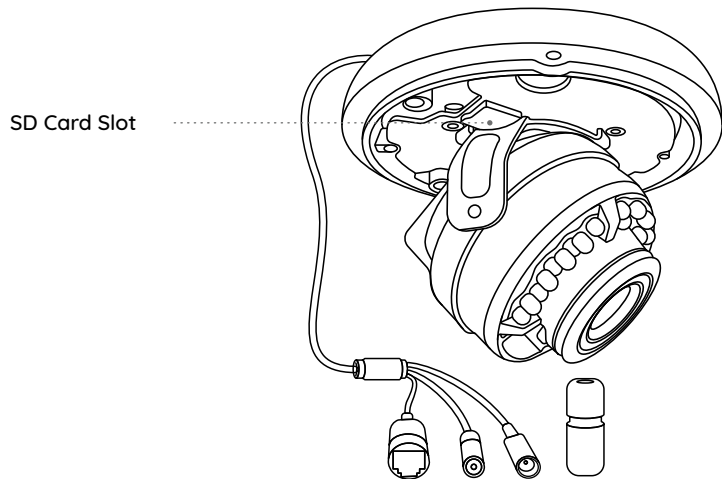
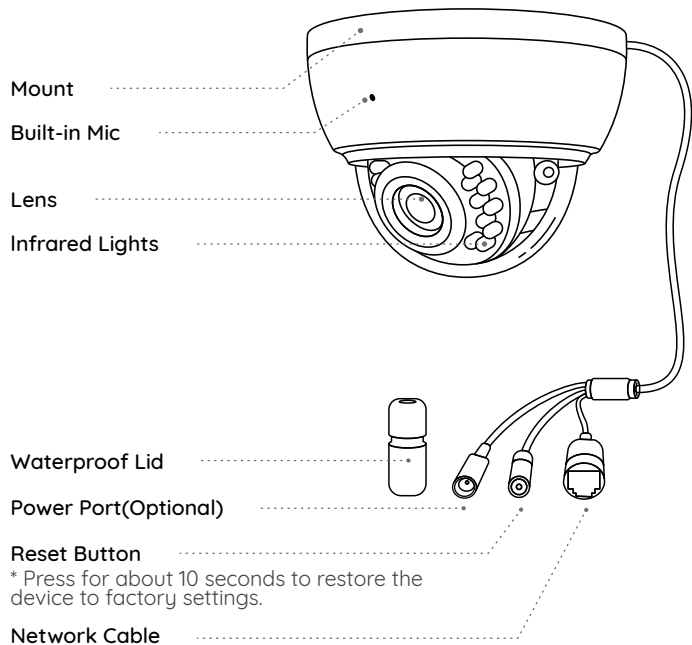

Connection Diagram

Before initial setup, follow the steps below to connect your camera.

1. Connect the camera to a LAN port on your router with an Ethernet cable.
2. Use the power adapter to power on the camera.

NOTE: The connection diagram takes the WiFi Camera as an example and also apply to the PoE camera. For PoE Camera, please power the camera with a PoE Switch/Injector/Reolink PoE NVR or a DC 12V power adapter. (not included in the package)

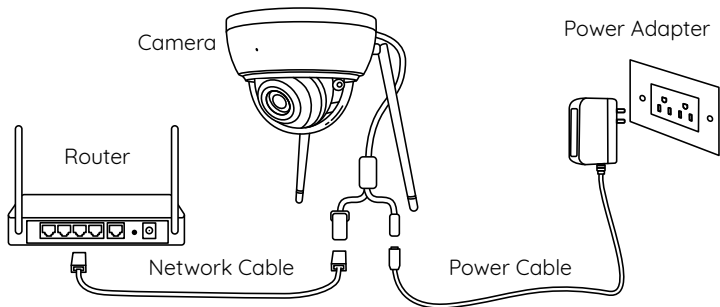

Set up the Camera

Download and launch the Reolink App or Client software, and follow the onscreen instructions to finish initial setup.

• On Smartphone

Scan to download the Reolink App.



• On PC

Download path of the Reolink Client: Go to <https://reolink.com> > Support > App & Client.

NOTE:

- When setting up the WiFi camera, you need to follow the onscreen instructions to finish the WiFi configuration first.
- If you are connecting the PoE camera to a Reolink PoE NVR, please set up the camera via the NVR interface.

Mount the Camera

Installation Tips

- Do not face the camera towards any light sources.
- Do not point the camera towards a glass window. Or, it may result in poor image quality because of the window glare by infrared LEDs, ambient lights or status lights.
- Do not place the camera in a shaded area and point it towards a well-lit area. Or, it may result in poor image quality. To ensure best image quality, the lighting condition for both the camera and the capture object shall be the same.
- To ensure better image quality, it's recommended to clean the dome cover with a soft cloth from time to time.
- Make sure the power ports are not directly exposed to water or moisture and not blocked by dirt or other elements.
- With IP waterproof ratings, the camera can work properly under conditions like rain and snow. However, it doesn't mean the camera can work underwater.
- Do not install the camera at places where rain and snow can hit the lens directly.
- The camera may work in extreme cold conditions as low as -25°C. Because when it is powered on, the camera will produce heat. You may power on the camera indoors for a few minutes before installing it outdoors.

Install the Camera

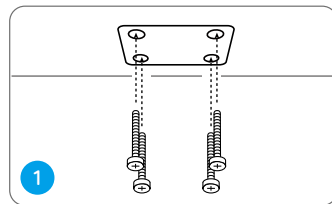

Put the mounting template on the ceiling and drill holes at the indicated locations.

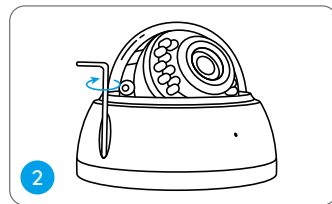

Screw the dome cover off with the mounting wrench.

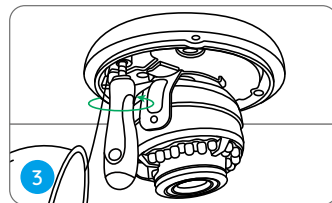

Screw the camera to the ceiling.

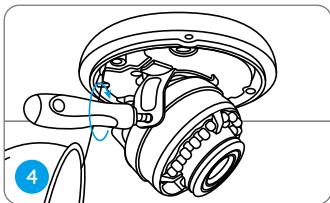

Loosen the two screws on both sides of the camera and adjust the camera viewing angle.

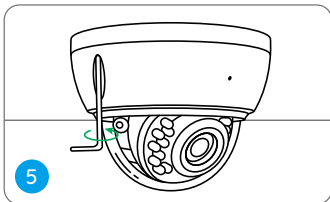

Tighten the screws and screw the cover back to the camera.

NOTE: The installation methods take the PoE camera as an example and also apply to the WiFi camera.

Troubleshooting

Camera is not Powering on

If your camera is not powering on, please try the following solutions:

For PoE Camera

- Make sure your camera is powered on properly. The PoE camera should be powered by a PoE switch/injector, a Reolink NVR or a 12V power adapter.
- If the camera is connected to a PoE device as listed above, connect it to another PoE port and check again.
- Try again with another Ethernet cable.

For WiFi Camera

- Plug the camera into a different outlet and see if it works.
- Power on the camera with another working 12V 1A DC adapter and see if it works.

If these won't work, contact Reolink Support.

Picture is not Clear

If the picture from the camera is not clear, please try the following solutions:

- Check the camera dome cover for dirt, dust or spiderwebs, please clean the dome cover with a soft, clean cloth.
- Point the camera to a well-lit area, the lighting condition will affect the picture quality a lot.
- Upgrade the firmware of your camera to the latest version.
- Restore the camera to factory settings and check out again.

Specification

Hardware Features

Infrared Night Vision: Up to 30 meters

Day/Night Mode: Auto switchover

Angle of View: Horizontal: 90°~31°, Vertical: 67°~24°

General

Dimension: Φ 133x100 mm

Weight: 685g

Operating Temperature: -10°C~+55°C (14°F~131°F)

Operating Humidity: 10% ~ 90%

For more specifications, visit <https://reolink.com/>.

Notification of Compliance

FCC Compliance Statement

This device complies with Part 15 of the FCC Rules. Operation is subject to the following two conditions: (1) this device may not cause harmful interference, and (2) this device must accept any interference received, including interference that may cause undesired operation. Changes or modifications not expressly approved by the party responsible for compliance could void the user's authority to operate the equipment.

NOTE: The following notes are only for WiFi camera. This equipment has been tested and found to comply with the limits for a Class B digital device, pursuant to Part 15 of the FCC Rules. These limits are designed to provide reasonable protection against harmful interference in a residential installation. This equipment generates, uses and can radiate radio frequency energy and, if not installed and used in accordance with the instructions, may cause harmful interference to radio communications. However, there is no guarantee that interference will not occur in a particular installation. If this equipment does cause harmful interference to radio or television, reception, which can be determined by turning the equipment off and on, the user is encouraged to try to

correct the interference by one or more of the following measures:

- Reorient or relocate the receiving antenna.
- Increase the separation between the equipment and receiver.
- Connect the equipment into an outlet on a circuit different from that to which the receiver is connected.
- Consult the dealer or an experienced radio/TV technician for help.

FCC RF warning statement:

The device has been evaluated to meet general RF exposure requirement.
The device can be used in portable exposure condition without restriction.

Simplified EU Declaration of Conformity

Reolink declares that the WiFi camera is in compliance with the essential requirements and other relevant provisions of Directive 2014/53/EU, the PoE camera is in compliance with Directive 2014/30/EU.



Correct Disposal of This Product

This marking indicates that this product should not be disposed with other household wastes throughout the EU. To prevent possible harm to the environment or human health from uncontrolled waste disposal, recycle it responsibly to promote the sustainable reuse of material resources. To return your used device, please use the return and collection systems or contact the retailer where the product was

purchased. They can take this product for environmentally safe recycling.

Limited Warranty

This product comes with a 2-year limited warranty that is valid only if purchased from Reolink Official Store or a Reolink authorized reseller. Learn more: <https://reolink.com/warranty-and-return/>.

NOTE: We hope that you enjoy the new purchase. But if you are not satisfied with the product and plan to return, we strongly suggest that you reset the camera to factory default settings before returning.

Terms and Privacy

Use of the product is subject to your agreement to the Terms of Service and Privacy Policy at reolink.com. Keep out of reach of children.

End User License Agreement

By using the Product Software that is embedded on the Reolink product, you agree to the terms of this End User License Agreement (“EULA”) between you and Reolink. Learn more: <https://reolink.com/eula/>.

IC ISED Radiation Exposure Statement (For WiFi Version)

The WiFi camera complies with RSS-102 radiation exposure limits set forth for an uncontrolled environment. This equipment should be installed and operated with minimum distance 20cm between the radiator & your body.

OPERATING FREQUENCY (For WiFi Version) (the maximum transmitted power)

2412MHz --- 2472MHz (19dBm)

5150MHz --- 5350MHz (18dBm)

5470MHz --- 5725MHz (18dBm)

Überblick

Lieferumfang	20
Einführung in die Kamera	21
Anschluss-Diagramm	25
Kamera-Einrichtung	26
Kamera-Installation	27
Fehlerbehebung	30
Spezifikationen	31
Konformitätserklärung	32

Lieferumfang



Kamera



Antennen *

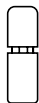

Wasserfester Deckel



Netzteil *

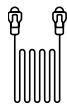

1M
Ethernet-Kabel

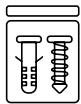

Päckchen mit
Schrauben

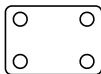

Lochschablone
zur Montage



Aufkleber
Videoüberwachung



Kurzanleitung

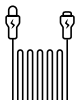

4.5M
Verlängerungskabel *

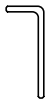

Montageschlüssel

HINWEIS:

* Das Netzteil, die Antennen und das 4.5m lange Verlängerungskabel werden nur mit der WLAN-Kamera geliefert.

* Die Menge des Zubehörs variiert je nach Kameramodell, das Sie kaufen.

Einführung in die Kamera

WLAN Kamera

Montageplatte

Eingebautes Mikrofon

Objektiv

Infrarot-Licht

Antennen

Wasserfester Deckel

Stromanschluss(Optional)

Reset-Taste

* Drücken und für 10 Sekunden halten zur Wiederherstellung der Werkeinstellungen.

Netzwerk-Kabel

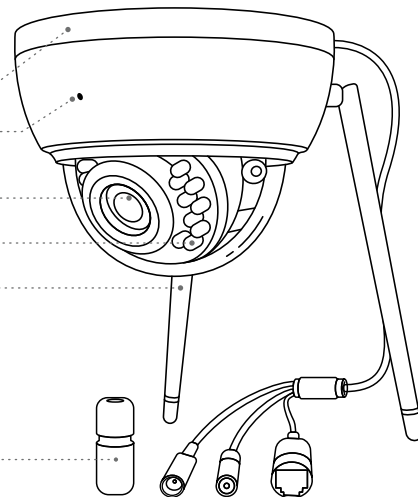

SD-Kartenslot

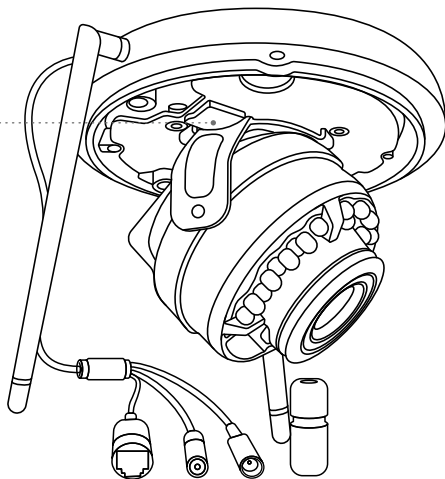

PoE Kamera

Montageplatte

Eingebautes Mikrofon

Objektiv

Infrarot-Licht

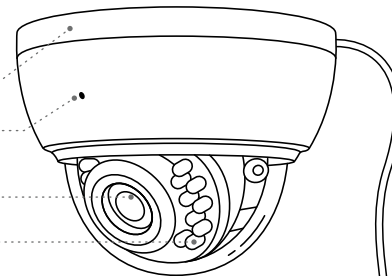

Wasserfester Deckel

Stromanschluss(Optional)

Reset-Taste

* Drücken und für 10 Sekunden halten zur Wiederherstellung der Werkeinstellungen.

Netzwerk-Kabel

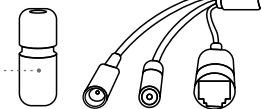

SD-Kartenslot

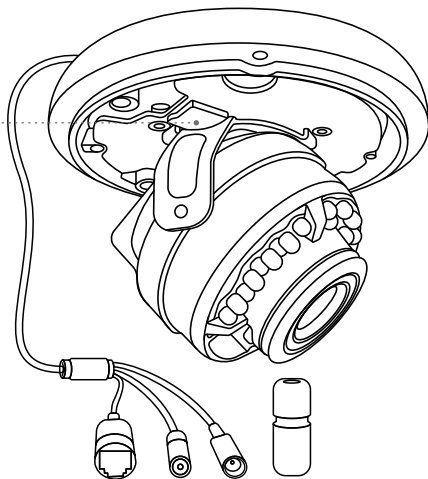

Anschluss-Diagramm

Führen Sie vor der Ersteinrichtung die folgenden Schritte aus, um Ihre Kamera anzuschließen.

1. Schließen Sie die Kamera mit einem Ethernet-Kabel an einen LAN-Anschluss Ihres Routers an.
2. Schalten Sie die Kamera mit dem Netzteil ein.

HINWEIS:

Das Anschlussdiagramm zeigt die WLAN-Kamera als Beispiel und gilt auch für die PoE-Kamera. Für die PoE-Kamera, versorgen Sie bitte die Kamera mit einem PoE Switch/Injector/Reolink PoE NVR oder einem DC 12V Netzteil. (nicht im Paket enthalten)

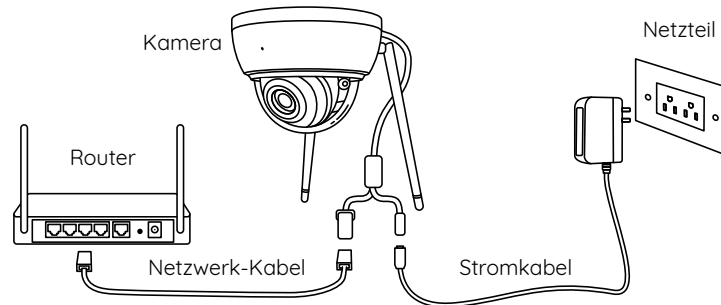

Kamera-Einrichtung

Laden Sie die Reolink App oder Client-Software herunter, starten Sie sie und befolgen Sie die Anweisungen auf dem Bildschirm, um die Ersteinrichtung abzuschließen.

• Smartphone

Scannen zur Installation der Reolink App.



• PC

Download-Pfad des Reolink Clients: Gehen Sie auf <https://reolink.com/de/> > Hilfe > App & Client.

HINWEIS:

- Wenn Sie die WLAN-Kamera einrichten, müssen Sie die Anweisungen auf dem Bildschirm folgen, um die WLAN-Konfiguration abzuschließen.
- Wenn Sie die PoE-Kamera an einen Reolink PoE NVR anschließen, richten Sie die Kamera bitte über die NVR-Schnittstelle ein.

Kamera-Installation

Tipps zur Installation

- Richten Sie die Kamera nicht auf Lichtquelle.
- Richten Sie die Kamera nicht auf ein Glasfenster. Es kann sonst zu schlechter Bildqualität führen, da das Fenster durch Scheinwerfer, Umgebungslichter oder Statuslichter geblendet wird.
- Platzieren Sie die Kamera nicht in einem Schattenbereich und richten Sie sie auf einen gut beleuchteten Bereich. Es kann sonst zu schlechter Bildqualität führen. Um eine optimale Bildqualität zu gewährleisten, müssen die Lichtverhältnisse sowohl für die Kamera als auch für das Aufnahmeobjekt gleich sein.
- Um eine bessere Bildqualität zu gewährleisten, wird empfohlen, das Objektiv mit einem weichen Tuch von Zeit zu Zeit zu reinigen.
- Stellen Sie sicher, dass die Stromanschlüsse nicht direkt mit Wasser oder Feuchtigkeit in Berührung kommen und nicht durch Schmutz oder andere Elemente blockiert sind.
- Dank der IP-Schutzklasse kann die Kamera auch bei Regen und Schnee einwandfrei funktionieren. Das bedeutet jedoch nicht, dass die Kamera unter Wasser funktionieren kann.
- Montieren Sie die Kamera nicht an Orten, an denen Regen und Schnee direkt auf das Objektiv treffen könnte.
- Die Kamera kann unter extrem kalten Bedingungen bis zu -25°C arbeiten, da sie bei der Stromverbindung Wärme erzeugt. Somit können Sie die Kamera einige Minuten lang in Innenräumen mit Strom versorgen, bevor Sie sie im Freien installieren.

Installation der Kamera

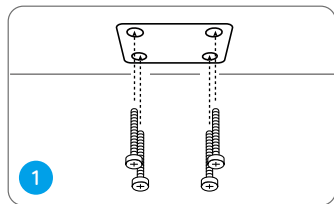

Legen Sie die Montageschablone an die Decke und bohren Sie Löcher an den angegebenen Stellen.

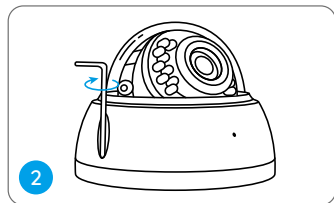

Schrauben Sie die Kuppelabdeckung mit dem Montageschlüssel ab.

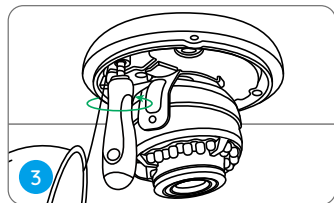

Schrauben Sie die Kamera an die Decke.

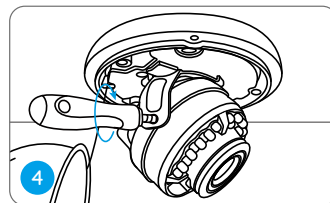

Lösen Sie die beiden Schrauben auf beiden Seiten der Kamera und stellen Sie den Blickwinkel der Kamera ein.

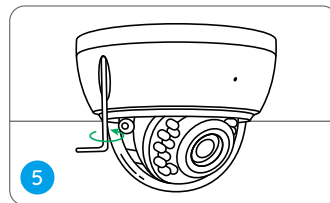

Ziehen Sie die Schrauben fest und schrauben Sie die Abdeckung wieder an die Kamera.

HINWEIS: Die Installationsmethoden beziehen sich auf die PoE-Kamera als Beispiel und gelten auch für die WLAN-Kamera.

Fehlerbehebung

Die Kamera ist nicht einzuschalten

Wenn die Kamera nicht einzuschalten ist, versuchen Sie bitte die folgenden Lösungen:

Für PoE Kamera

- Stellen Sie sicher, dass Ihre Kamera richtig mit Strom versorgt wird. Die PoE-Kamera sollte über einen PoE-Switch/-Injektor, den Reolink NVR oder einen 12V-Netzadapter mit Strom versorgt werden.
- Wenn die Kamera wie oben erwähnt an ein PoE-Gerät angeschlossen ist, verbinden Sie die Kamera mit einem anderen PoE-Port und prüfen Sie, ob sich die Kamera einschalten lässt.
- Versuchen Sie es erneut mit einem anderen Ethernet-Kabel.

Für WLAN Kamera

- Schließen Sie die Kamera an eine andere Steckdose an und prüfen Sie, ob sie funktioniert.
- Schalten Sie die Kamera mit einem anderen funktionierenden 12V 1A DC Adapter ein und prüfen Sie, ob sie funktioniert.

Falls dies nicht funktioniert, wenden Sie sich bitte ans Reolink Support-Team.

Unschärfe Bilder

Wenn das Bild der Kamera nicht scharf ist, versuchen Sie bitte die folgenden Lösungen:

- Prüfen Sie das Kameraobjektiv auf Schmutz, Staub oder Spinnweben. Reinigen Sie das Objektiv mit einem weichen, sauberen Tuch.
- Richten Sie die Kamera auf einen gut beleuchteten Bereich, da die Lichtverhältnisse die Bildqualität stark beeinflussen.
- Aktualisieren Sie die Firmware Ihrer Kamera auf die neueste Version.
- Setzen Sie die Kamera auf die Werkseinstellungen zurück und überprüfen Sie sie erneut.

Spezifikationen

Hardware

Infrarot-Nachtsicht: Bis zu 30 Meter

Tag-/Nacht-Modus: Automatische Umschaltung

Blickwinkel: Horizontal: 90°~31°, Vertikal: 67°~24°

Allgemein

Abmessungen: Φ 133x100mm

Gewicht: 685g

Arbeitstemperatur: -10°C~+55°C(14°F~131°F)

Arbeitsfeuchtigkeit: 10% ~ 90%

Weitere Spezifikationen finden Sie unter <https://reolink.com/>.

Konformitätserklärung

FCC-onformitätserklärung

Dieses Gerät entspricht Abschnitt 15 der FCC-Bestimmungen. Der Betrieb unterliegt den folgenden beiden Bedingungen: (1) Dieses Gerät darf keine schädlichen Interferenzen verursachen und (2) dieses Gerät muss alle empfangenen Interferenzen akzeptieren, einschließlich Interferenzen, die zu einem unerwünschten Betrieb führen können. Änderungen oder Modifikationen, die nicht ausdrücklich von der für die Einhaltung verantwortlichen Partei genehmigt wurden, können zum Erlöschen der Berechtigung des Benutzers zum Betrieb des Geräts führen.

HINWEIS: Die folgenden Hinweise gelten nur für die WLAN-Kamera. Dieses Gerät wurde getestet und entspricht den Grenzwerten für ein digitales Gerät der Klasse B, entsprechend Teil 15 der FCC-Bestimmungen. Diese Grenzwerte sollen einen angemessenen Schutz gegen schädliche Störungen bei einer häuslichen Installation bieten. Dieses Gerät erzeugt, verwendet und kann Hochfrequenzenergie ausstrahlen. Wird es nicht gemäß den Anweisungen installiert und verwendet, kann dies zu schädlichen Störungen im Funkverkehr führen. Es gibt jedoch keine Garantie, dass die Störungen bei einer bestimmten

Installation nicht auftreten. Sollte das Gerät Störungen im Rundfunk- und Fernsehempfang verursachen, was durch Aus- und Einschalten des Gerätes festgestellt werden kann, empfehlen wir, die Störung durch eine oder mehrere der folgenden Maßnahmen zu beheben:

- Richten Sie die Empfangsantenne neu aus oder verlegen Sie sie.
- Vergrößern Sie den Abstand zwischen dem Gerät und dem Empfänger.
- Schließen Sie das Gerät an eine Steckdose an, die zu einem anderen Stromkreis gehört, dem der Empfänger angeschlossen ist.
- Wenden Sie sich an den Händler oder einen erfahrenen Radio-/Fernsehtechniker, um Hilfe zu erhalten.

FCC RF-Warnhinweis:

Das Gerät wurde schon bewertet und erfüllt die allgemeinen Anforderungen an die HF-Exposition. Das Gerät kann ohne Einschränkung unter tragbaren Belichtungsbedingungen verwendet werden.

Vereinfachte EU-Konformitätserklärung

Reolink erklärt, dass die WLAN-Kamera den grundlegenden Anforderungen und anderen relevanten Bestimmungen der Richtlinie 2014/53/EU entspricht, die PoE-Kamera der Richtlinie 2014/30/EU.



Korrekte Entsorgung dieses Produkts

Diese Kennzeichnung weist darauf hin, dass dieses Produkt in der gesamten EU nicht über den Hausmüll entsorgt werden darf. Um mögliche Umwelt- oder menschliche Gesundheitsschäden durch unkontrollierte Entsorgung von Abfällen zu vermeiden und die nachhaltige Wiederverwendung von Rohstoffen zu fördern, bitte recyceln Sie die Produkte verantwortungsbewusst. Für die Rückgabe Ihres Altgerätes nutzen Sie bitte die Rückgabe und Sammelsysteme oder kontaktieren Sie den Händler, bei welchem Sie das Produkt gekauft haben. Ihr Händler kann das Produkt dem umweltverträglichen Recycling zuführen.

Eingeschränkte Garantie

Für dieses Produkt gilt eine 2-jährige beschränkte Garantie, die nur gültig ist, wenn es im offiziellen Reolink Store oder bei einem von Reolink autorisierten Händler gekauft wurde. Weitere Informationen: <https://reolink.com/de/warranty-and-return/>

HINWEIS: Wir hoffen, dass Ihnen dieses Produkt gefällt. Wenn Sie jedoch mit dem Produkt nicht zufrieden sind und eine Rückgabe planen, empfehlen wir, die Kamera auf die Werkeinstellungen zurückzusetzen, bevor Sie die Kamera zurücksenden.

AGB & Datenschutz

Die Nutzung des Produkts unterliegt Ihrer Zustimmung zu AGB und Datenschutzrichtlinien auf <https://reolink.com/de/>. Das Produkt darf nicht in die Hände von Kindern gelangen.

Endbenutzer-Lizenzvertrag

Durch die Verwendung der in das Reolink-Produkt integrierten Produktsoftware stimmen Sie den Bestimmungen dieses Endbenutzer-Lizenzvertrags („EULA“) zwischen Ihnen und Reolink zu. Mehr erfahren: <https://reolink.com/eula/>.

IC ISED-Erklärung zur Strahlenbelastung (Für die WLAN-Version)

Die WLAN-Kamera entspricht den RSS-102-Grenzwerten für die Strahlenbelastung in einer unkontrollierten Umgebung. Dieses Gerät sollte mit einem Mindestabstand von 20 cm zwischen dem Strahler und Ihrem Körper installiert und in Betrieb genommen werden.

BETRIEBSFREQUENZ (Für die WLAN-Version) (Die maximale Sendeleistung)

2412MHz --- 2472MHz (19dBm)
5150MHz --- 5350MHz (18dBm)
5470MHz --- 5725MHz (18dBm)

Contenu

Contenu de la boîte	37
Introduction de la caméra	38
Diagramme de connexion	42
Configurer la caméra	43
Monter la caméra	44
Dépannage	47
Spécifications	48
Avis de Conformité	49

Contenu de la boîte



Caméra



Antenne *

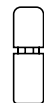

Couvercle étanche

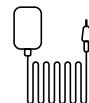

Adaptateur d'alimentation *



Câble Ethernet de 1m

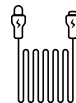

Rallonge électrique de 4,5m *

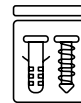

Paquet de vis

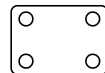

Gabarit de trou de montage



Guide de démarrage rapide



Sticker de surveillance

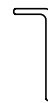

Clé de montage

NOTA :

* L'adaptateur d'alimentation, les antennes et la rallonge électrique de 4,5m sont uniquement fournis avec la caméra WiFi.

* La quantité d'accessoires varie selon le modèle de la caméra que vous achetez.

Introduction de la caméra

Caméra WiFi

- Sommier
- Microphone intégré
- Objectif
- Lumières infrarouges
- Antenne

- Couvercle étanche
- Port d'alimentation (Optionnel)

Bouton de réinitialisation

* Appuyez et maintenez pendant 10 secondes pour restaurer les paramètres par défaut.

- Câble réseau

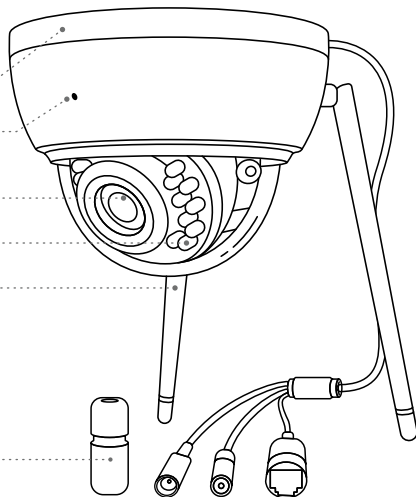

Fente pour carte SD

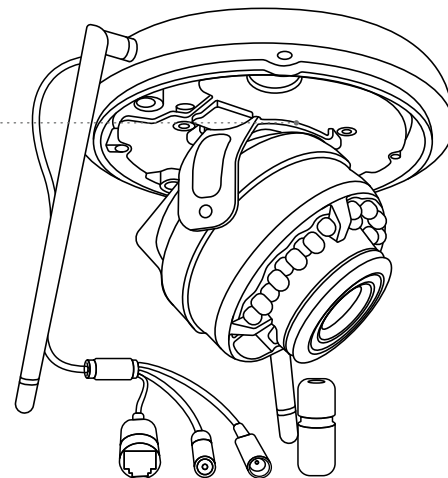

Caméra PoE



Diagramme de connexion

Avant la configuration initiale, suivez les étapes ci-dessous pour connecter votre caméra.

1. Connectez la caméra à un port LAN de votre routeur avec un câble Ethernet.
2. Utilisez l'adaptateur d'alimentation pour allumer la caméra.

NOTA : Le diagramme de connexion prend la caméra WiFi comme exemple et s'applique également à la caméra PoE. Pour la caméra PoE, veuillez alimenter la caméra avec un commutateur/injecteur PoE, NVR PoE Reolink ou un adaptateur d'alimentation CC 12V. (non inclus dans le paquet)

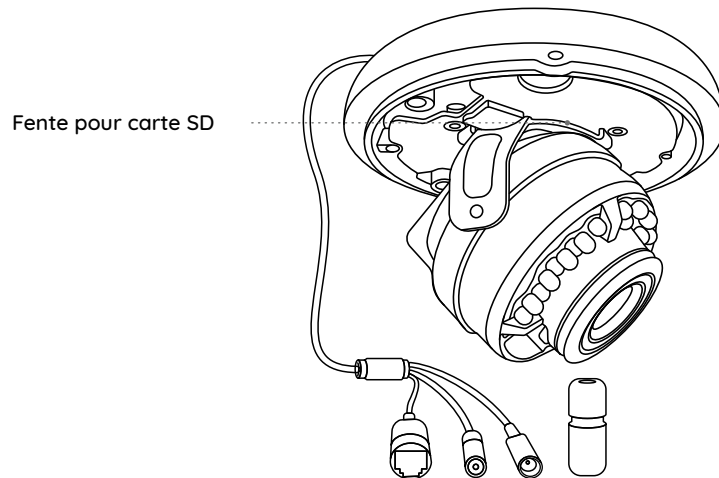
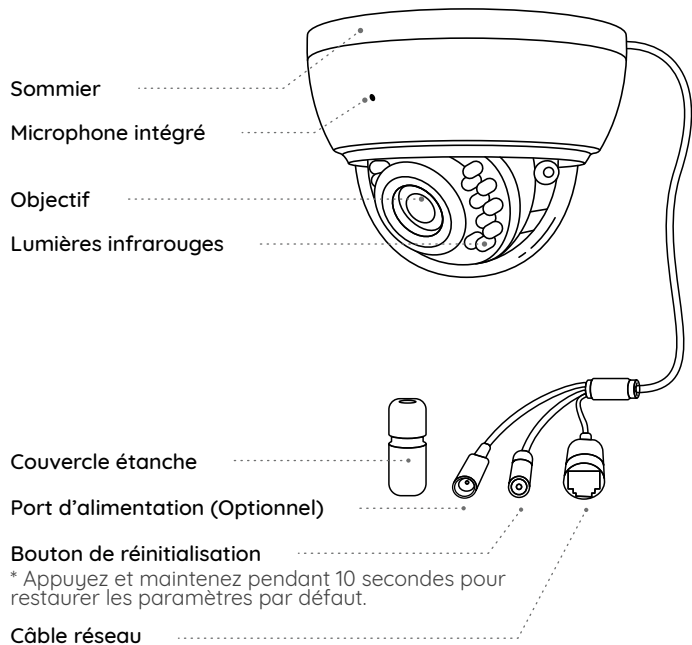
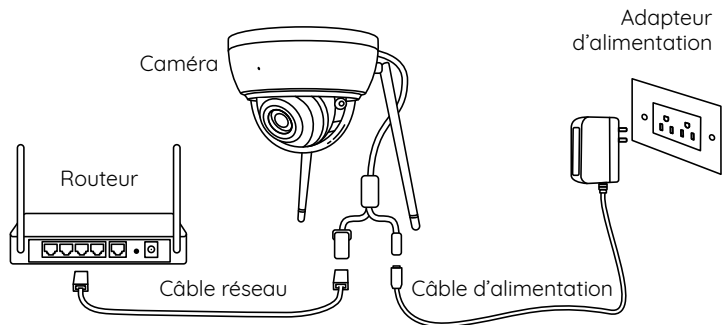

Configurer la caméra

Télécharger et lancer l'application ou le Client Reolink, et suivre les instructions à l'écran pour terminer la configuration initiale.

• Sur Smartphone

Scanner pour télécharger l'application Reolink.



• Sur PC

Chemin de téléchargement du Client Reolink : Accédez à <https://reolink.com> > Support > App & Client

NOTA :

- Lors de la configuration de la caméra WiFi, vous devez d'abord suivre les instructions à l'écran pour terminer la configuration WiFi.
- Si vous connectez la caméra PoE à un Reolink PoE NVR, veuillez configurer la caméra via l'interface NVR.

Monter la caméra

Conseils d'installation

- Ne pas mettre la caméra vers des sources lumineuses.
- Ne pas diriger la caméra vers la vitre. Sinon, cela peut entraîner une mauvaise qualité d'image en raison de la lumière vive de la vitre causée par les projecteurs, les lumières ambiantes ou LED d'état.
- Ne pas placer la caméra dans une zone sombre et la diriger vers une zone bien éclairée. Sinon, cela peut entraîner une mauvaise qualité d'image. Pour garantir la meilleure qualité d'image, les conditions d'éclairage de la caméra et de l'objet doivent être les mêmes.
- Pour assurer une meilleure qualité d'image, il est recommandé de nettoyer l'objectif avec un chiffon doux de temps en temps.
- Assurez-vous que le port d'alimentation ne sont pas directement exposés à l'eau ou à l'humidité et qu'il n'est pas bloqués par la saleté ou d'autres éléments.
- Avec l'étanchéité IP, la caméra peut fonctionner correctement dans des conditions telles que la pluie et la neige. Cependant, cela ne signifie pas que la caméra peut fonctionner sous l'eau.
- Ne pas installer la caméra dans des endroits où la pluie et la neige peuvent frapper directement l'objectif.
- La caméra peut fonctionner dans des conditions de froid extrême jusqu'à -25°C. Parce que lorsqu'elle est allumée, la caméra produira de la chaleur. Vous pouvez allumer la caméra à l'intérieur pendant quelques minutes avant de l'installer à l'extérieur.

Installer la caméra

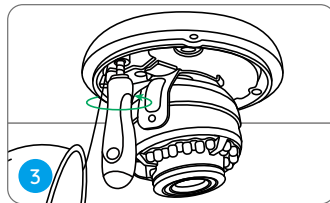
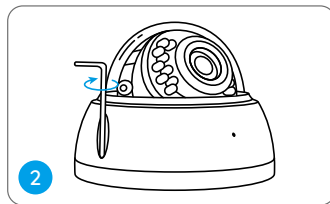
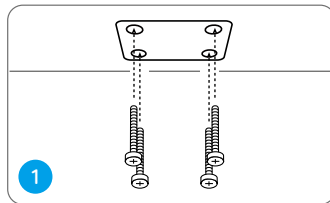

Mettez le gabarit de montage au plafond et percez des trous aux emplacements indiqués.

Dévissez le couvercle dôme avec la clé de montage.

Vissez la caméra au plafond.

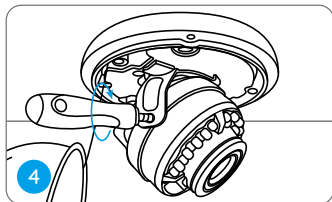

Desserrez les deux vis des deux côtés de la caméra et ajustez l'angle de vue de la caméra.

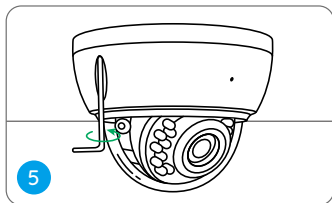

Serrez les vis et revissez le couvercle sur la caméra.

NOTA : Les méthodes d'installation prennent la caméra PoE comme exemple et s'appliquent également à la caméra WiFi.

Dépannage

La caméra ne s'allume pas

Si votre caméra ne s'allume pas, veuillez essayer les solutions suivantes :

Pour caméra PoE

- Assurez-vous que votre caméra est correctement alimentée. La caméra PoE doit être alimentée par un commutateur/injecteur PoE, le Reolink NVR ou un adaptateur d'alimentation 12V.
- Si la caméra est connectée à un dispositif PoE comme indiqué ci-dessus, connectez la caméra à un autre port PoE et vérifiez à nouveau.
- Réessayez avec un autre câble Ethernet.

Pour caméra WiFi

- Branchez la caméra sur une autre prise de courant et voyez si cela fonctionne.
- Allumez la caméra avec un autre adaptateur CC 12V 1A et voyez si cela fonctionne.

Si ces solutions ne fonctionnent pas, veuillez contacter le support Reolink.

L'image n'est pas claire

Si l'image de la caméra n'est pas claire, veuillez essayer les solutions suivantes :

- Vérifiez le couvercle dôme de la caméra pour la saleté, la poussière ou les toiles d'araignée, veuillez nettoyer l'objectif avec un chiffon doux et propre.
- Dirigez la caméra vers une zone bien éclairée, les conditions d'éclairage affecteront beaucoup la qualité de l'image.
- Mettez à jour le firmware de votre caméra vers la dernière version.
- Restaurez la caméra aux paramètres d'usine et vérifiez à nouveau.

Si ces solutions ne fonctionnent pas, veuillez contacter le support Reolink.

Spécifications

Fonctionnalité du matériel

Vision nocturne infrarouge : Jusqu'à 30 mètres

Mode Jour/Nuit : Basculement automatique

Angle de vue : Horizontal : 90°~31°, vertical : 67°~24°

Général

Dimension : $\Phi 133 \times 100$ mm

Poids : 685 g

Température de fonctionnement : -10°C~+55°C (14°F~131°F)

Humidité de fonctionnement : 10 % ~ 90 %

Pour plus de spécifications, visitez <https://reolink.com/>

Avis de Conformité

Déclaration de conformité FCC

Cet appareil est conforme à la partie 15 des règles de la FCC. Son fonctionnement est soumis aux deux conditions suivantes : (1) cet appareil ne doit pas provoquer d'interférences nuisibles, et (2) cet appareil doit accepter toute interférence reçue, y compris les interférences qui peuvent provoquer un fonctionnement indésirable. Les changements ou modifications non expressément approuvés par la partie responsable de la conformité pourraient annuler l'autorité de l'utilisateur à utiliser l'équipement.

NOTA : Les notes suivantes ne concernent que la caméra WiFi. Cet équipement a été testé et déclaré conforme aux limites applicables aux appareils numérique de classe B, conformément à la partie 15 des règles de la FCC. Ces limites sont conçues pour fournir une protection raisonnable contre les interférences nuisibles dans une installation résidentielle. Cet équipement génère, utilise et peut émettre de l'énergie radiofréquence et, s'il n'est pas installé et utilisé conformément

aux instructions, peut provoquer des interférences nuisibles aux communications radio. Cependant, il n'y a aucune garantie que des interférences ne se produiront pas dans une installation particulière. Si cet équipement provoque des interférences nuisibles à la réception de la radio ou de la télévision, ce qui peut être déterminé en éteignant et en allumant l'équipement, l'utilisateur est encouragé à essayer de corriger l'interférence par une ou plusieurs des mesures suivantes :

- Réorienter ou relocaliser l'antenne de réception
- Augmenter la séparation entre l'équipement et le récepteur.
- Brancher l'équipement sur une prise de courant d'un circuit différent de celui auquel le récepteur est connecté.
- Consulter le revendeur ou un technicien radio/TV expérimenté pour obtenir de l'aide.

Déclaration d'avertissement FCC RF :

L'appareil a été évalué pour répondre aux exigences générales d'exposition aux RF. L'appareil peut être utilisé dans des conditions d'exposition portable sans restriction.

Déclaration de conformité UE simplifiée

Reolink déclare que la caméra WiFi est conforme aux exigences essentielles et aux autres dispositions pertinentes de la Directive 2014/53/UE, la caméra PoE est conforme à la Directive 2014/30/UE.



Élimination correcte de ce produit

Ce marquage indique que ce produit ne doit pas être éliminé avec d'autres déchets ménagers dans l'UE. Pour éviter que l'élimination incontrôlée des déchets ne nuise à l'environnement ou à la santé humaine, recyclez-les de manière responsable afin de promouvoir la réutilisation durable des ressources matérielles. Pour retourner votre appareil usagé, veuillez utiliser les systèmes de retour et de collecte ou contacter le détaillant où le produit a été acheté. Ils peuvent prendre ce produit pour un recyclage sans danger pour l'environnement.

Garantie limitée

Ce produit est assorti d'une garantie limitée de 2 ans qui n'est valable que s'il est acheté dans la boutique officielle Reolink ou chez un revendeur agréé Reolink. En savoir plus : <https://reolink.com/warranty-and-return/>.

NOTA : Nous espérons que vous apprécierez ce nouvel achat. Mais si vous n'êtes pas satisfait du produit et si vous voulez le retourner, nous vous conseillons vivement de réinitialiser l'appareil aux réglages d'usine par défaut avant de le retourner.

Conditions et Confidentialité

L'utilisation du produit est soumise à votre acceptation des Conditions d'utilisation et de la Politique de confidentialité sur <https://reolink.com>. Tenez-le hors de la portée des enfants.

Contrat de licence d'utilisateur final

En utilisant le logiciel du produit intégré au produit Reolink, vous acceptez les termes du présent contrat de licence d'utilisateur final (« CLUF ») entre vous et Reolink. En savoir plus : <https://reolink.com/eula/>.

IC ISED Déclaration d'exposition aux rayonnements (pour la version WiFi)

La caméra WiFi est conforme aux limites d'exposition aux rayonnements RSS-102 définies pour un environnement non contrôlé. Cet équipement doit être installé et utilisé avec une distance minimale de 20 cm entre le radiateur et votre corps.

FREQUENCE DE FONCTIONNEMENT (Pour la version WiFi) (puissance maximale transmise)

2412MHz --- 2472MHz (19dBm)

5150MHz --- 5350MHz (18dBm)

5470MHz --- 5725MHz (18dBm)

Contenuti

Cosa c'è nella Scatola	54
Presentazione della Telecamera	55
Diagramma di Collegamento	59
Configurare la Telecamera	60
Installare la Telecamera	61
Risoluzioni dei Problemi	64
Specifiche	65
Notifica di Conformità	66

Cosa c'è nella Scatola



Telecamera

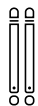

Antenna *

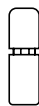

Coperchio Impermeabile



Adattatore di Alimentazione *

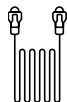

Cavo Ethernet da 1 m

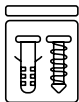

Confezione di Viti

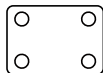

Dima per Fori di Montaggio



Adesivo di Avviso di Sorveglianza



Guida Rapida

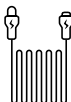

Cavo di Prolunga di Alimentazione da 4,5 m*



Chiave di Montaggio

NOTA:

* L'Adattatore di alimentazione, l'antenna e il cavo di prolunga di alimentazione da 4,5m vengono forniti solo per latelecamera WiFi.

* La quantità degli accessori variano dai modelli della telecamera acquistata.

Presentazione della Telecamera

Telecamera WiFi

Base di Montaggio

Microfono Incorporato

Obiettivo

Luci a Infrarossi

Antenna

Coperchino Impermeabile

Porta di Alimentazione(Opzionale)

Pulsante di Ripristino

* Premere per 10 secondi per ripristinare la telecamera alle impostazioni di fabbrica.

Cavo di Rete

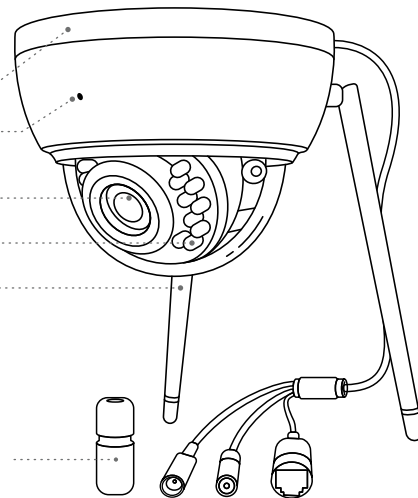

Slot per Scheda SD

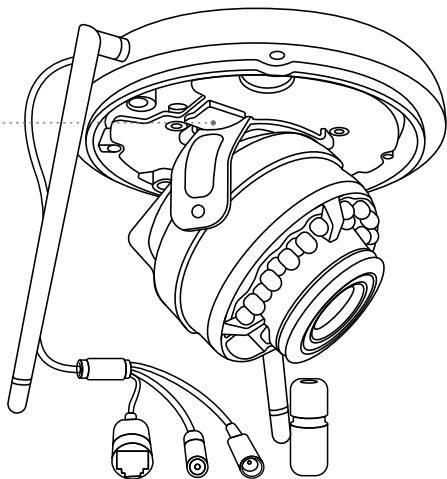

Telecamera PoE

Base di Montaggio

Microfono Incorporato

Obiettivo

Luci a Infrarossi

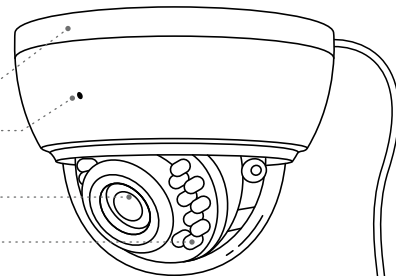

Coperchino Impermeabile

Porta di Alimentazione (Opzionale)

Pulsante di Ripristino

* Premere per 10 secondi per ripristinare la telecamera alle impostazioni di fabbrica.

Cavo di Rete

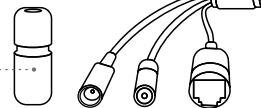

Slot per Scheda SD



Diagramma di Collegamento

Collegare la telecamera secondo l'istruzione seguente prima della configurazione iniziale.

1. Collegare la telecamera alla porta LAN del router con un cavo Ethernet.
2. Usare l'adattatore di alimentazione fornito per alimentare la telecamera.

NOTA:

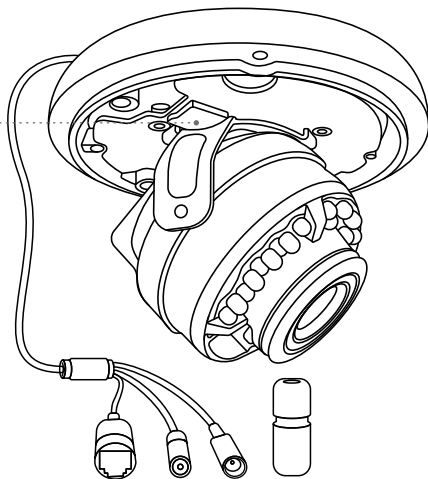
il diagramma di collegamento prende la telecamera WiFi come un esempio, il quale applica anche alla telecamera PoE. Per la telecamera PoE, va alimentata con un adattatore d'alimentazione DC 12V o un dispositivo energetico PoE come l'iniettore PoE, switch PoE o NVR Reolink (non inclusi nella confezione).

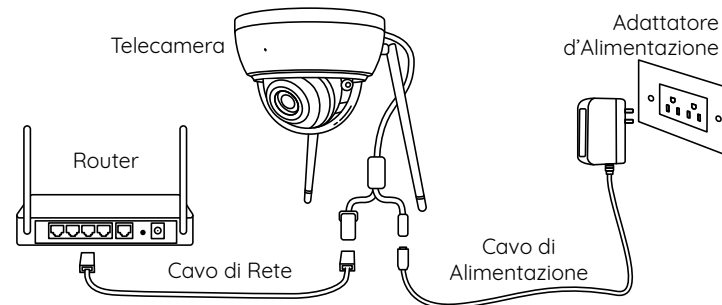

Configurare la Telecamera

Scaricare ed avviare l'App o Client Reolink, e poi seguire le istruzioni per finire la configurazione iniziale.

• Sullo Smartphone

Scansionare per scaricare l'App Reolink



• Sul PC

Percorso di come scaricare Client Reolink: Andare su <https://reolink.com/it/> > Assistenza > App & Client.

NOTA:

- Quando si configura la telecamera WiFi, è necessario seguire le istruzioni per finire prima la configurazione WiFi.
- Se collegare la telecamera PoE all'NVR PoE Reolink, configurarla tramite l'interfaccia NVR.

Installare la Telecamera

Suggerimenti per l'Installazione

- Non puntare la telecamera verso qualsiasi fonte di luce.
- Non puntare la telecamera verso una finestra di vetro, altrimenti causare un'immagine scadente a causa dell'abbagliamento dalle luci a infrarossi, luci dell'ambiente e dalle luci di stato.
- Non posizionare la telecamera in un'area ombreggiata e puntarla in un'area ben illuminata, altrimenti ciò comporterebbe una visualizzazione scarsa. La telecamera deve essere posizionata nella stessa condizione di illuminazione dove si cattura gli oggetti per ottenere i migliori risultati.
- Con lo scopo di migliorare la qualità immagine, si consiglia di pulire l'obiettivo di tanto in tanto con tessuto morbido.
- Assicurarsi che le porte di alimentazione non siano direttamente esposti all'acqua o all'umidità e non siano schermati dallo sporco o dagli altri elementi.
- Con il grado dell'impermeabilità, la telecamera può funzionare in condizioni come pioggia e neve. Tuttavia, ciò non significa che essa possa funzionare sott'acqua.
- Non esporre la telecamera dove pioggia e neve colpiscono direttamente l'obiettivo.
- La telecamera è in grado di funzionare in condizioni estreme fino a -25° , visto che la telecamera produce calore quando viene avviata. Si consiglia di accenderla qualche minuto prima di posizionarla all'esterno.

Montare la Telecamera

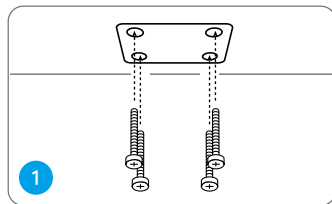

Mettere la dima per fori di montaggio sul soffitto e praticare i fori nei posti indicati.

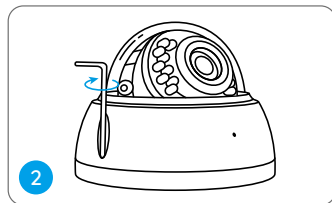

Serrare la copertura dome con la chiave di montaggio per staccarla dalla telecamera.

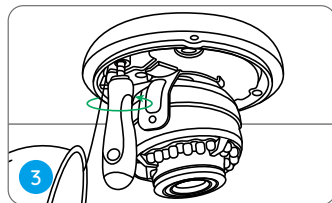

Serrare la telecamera al soffitto.

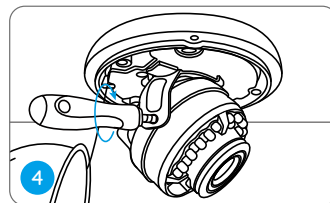

Allentare le due viti sui due lati della telecamera e regolare l'angolo di visione della telecamera.

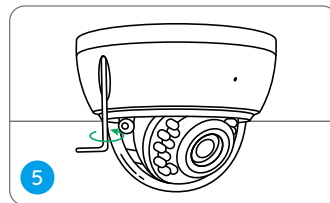

Stringere le viti, rimettere e serrare la copertura sulla telecamera.

NOTA: i metodi dell'installazione prendono la telecamera PoE come un esempio, i quali applicano anche alla telecamera WiFi.

Risoluzioni dei Problemi

La Telecamera Non Si Accende

Se la tua telecamera non è accesa, bisogna applicare le soluzioni seguenti:

Per la Telecamera PoE

- Assicurarsi che la telecamera è alimentata in modo corretto. La telecamera PoE deve essere alimentata all'iniettore o switch PoE, all'NVR Reolink o all'adattatore d'alimentazione da 12V.
- Se la telecamera viene collegata a un dispositivo PoE come indicato sopra, collegarla a un'altra porta PoE e controllare se la telecamera si accenderà.
- Riprovare con un altro cavo di Ethernet.

Per la Telecamera WiFi

- Collegare la telecamera a un'altra presa di corrente.
- Utilizzare un altro adattatore di alimentazione da 12V 1A per alimentare la telecamera.

Se non funziona ancora, bisogna contattare il gruppo di assistenza Reolink.

L'Immagine Non è Chiara

Se l'immagine della telecamera non è chiara, prova le soluzioni seguenti:

- Controllare l'obiettivo della telecamera se è sporco dalla polvere o ragnatele, pulire l'obiettivo con un panno morbido e pulito.
- Puntare la telecamera su un'area ben illuminata, le condizioni di illuminazione influenzeranno molto la qualità dell'immagine.
- Aggiornare il firmware della tua telecamera all'ultima versione.
- Ripristinare la telecamera alle impostazioni di fabbrica e controllare di nuovo l'immagine.

Specifiche

Caratteristiche Hardware

Visione Notturna ad Infrarossi: fino a 30 metri
Modalità Giorno e Notte: commutazione auto
Angolo di Visione: orizzontale: 90°~31°, verticale: 67°~24°

Generale

Dimensione: Φ 133x100 mm
Peso: 685g
Temperatura di Esercizio: -10°C~+55°C (14°F~131°F)
Umidità di Esercizio: 10% ~ 90%

Per ulteriori dettagli sulle specifiche, andare su <https://reolink.com/it>.

Notifica di Conformità

Dichiarazione di Conformità FCC

Il dispositivo è conforme alla Parte 15 delle regole FCC. L'operazione è soggetta alle seguenti due condizioni: (1) questo dispositivo non può causare interferenze nocive, e (2) questo dispositivo deve accettare qualsiasi interferenza ricevuta, incluse interferenze che possono causare operazioni indesiderate. Cambiamenti o modifiche non espressamente approvati dalla parte responsabile della conformità potrebbero annullare l'autorità dell'utente a utilizzare l'apparecchiatura.

NOTA: le note seguenti sono solo applicabili alla telecamera WiFi. Questa apparecchiatura è stata testata ed è risultata conforme ai limiti per un dispositivo digitale di Classe B, ai sensi della Parte 15 delle norme FCC. Questi limiti sono progettati per fornire una protezione ragionevole contro interferenze dannose in un'installazione residenziale. Questa apparecchiatura genera, utilizza e può irradiare energia a radiofrequenza e, se non installata e utilizzata secondo le istruzioni, può causare interferenze dannose alle comunicazioni radio. Tuttavia, non vi è alcuna garanzia che non si verificheranno interferenze in una particolare installazione. Se questa apparecchiatura causa interferenze dannose alla ricezione radiofonica o televisiva, cosa che può essere determinata spegnendo e accendendo l'apparecchiatura, l'utente è incoraggiato a

cercare di correggere l'interferenza adottando una o più delle seguenti misure:

- Riorientare o riposizionare l'antenna ricevente.
- Aumentare la distanza tra l'apparecchiatura e il ricevitore.
- Collegare l'apparecchiatura a una presa su un circuito diverso da quello a cui è collegato il ricevitore.
- Consultare il rivenditore o un tecnico radio/TV esperto per assistenza.

Dichiarazione di avvertenza RF FCC:

Il dispositivo è stato valutato per soddisfare i requisiti generali di esposizione alle radiofrequenze. Il dispositivo può essere utilizzato in condizioni di esposizione portatile senza limitazioni.

Dichiarazione Semplificata di Conformità UE

Reolink dichiara che la telecamera WiFi è in conformità con i requisiti essenziali e altre rilevanti disposizioni della Direttiva 2014/53/EU, la telecamera PoE è in conformità con la Direttiva 2014/30/EU.



Corretta Rottamazione di Questo Prodotto

Questo marchio indica che questo prodotto non deve essere rottamato insieme ad altri rifiuti domestici attraverso l'UE. Per prevenire possibili danni all'ambiente o alla salute umana da un incontrollato scarico di

rifiuti, riciclatelo responsabilmente per promuovere il riuso sostenibile delle materie prime. Per restituire il dispositivo usato, per favore usa il sistema di resi e raccolta o contatta il punto vendita dove il prodotto è stato acquistato. Possono rilevare questo prodotto per un riciclo sicuro per l'ambiente.

Garanzia Limitata

Questo prodotto viene fornito con una garanzia limitata di 2 anni, la quale si applica solo ai prodotti acquisiti sul negozio ufficiale Reolink o i rivenditori autorizzati dalla parte Reolink. Ulteriori informazioni:

<https://reolink.com/it/warranty-and-return/>.

NOTA: Speriamo che sia una buona esperienza aver acquistato il nostro prodotto. Nel caso non fossi soddisfatto del prodotto acquistato e avessi intenzione di restituirlo, ti suggeriamo gentilmente di ripristinare la telecamera alle impostazioni di fabbrica predefinite prima della restituzione.

Termini e Privacy

L'utilizzo del prodotto è soggetto all'accettazione dei Termini di servizio e dell'Informativa sulla privacy su reolink.com. Tenere fuori dalla portata dei bambini.

Contratto di Licenza per l'Utente Finale

Utilizzando il software prodotto incorporato al prodotto Reolink, voi accettate i termini di questo accordo di licenza per l'utente finale ("EULA") fra voi e Reolink. Scopri di più: <https://reolink.com/eula/>.

IC Dichiarazione sulla Esposizione alle Radiazioni ISED (Per la versione WiFi)

La telecamera WiFi è conforme ai limiti di esposizione alle radiazioni RSS-102 impostati per un ambiente non controllato. Questa attrezzatura deve essere installata e operata con una distanza minima di 20 cm fra l'oggetto radiante e il vostro corpo.

FREQUENZA OPERATIVA (Per la versione WiFi) (la potenza massima trasmessa)

2412MHz --- 2472MHz (19dBm)

5150MHz --- 5350MHz (18dBm)

5470MHz --- 5725MHz (18dBm)

Índice

Qué Hay en la Caja	71
Introducción de Cámara	72
Diagrama de Conexión	76
Configurar la Cámara	77
Montar la Cámara	78
Solución de Problemas	81
Especificaciones	82
Notificación de Cumplimiento	83

Qué Hay en la Caja

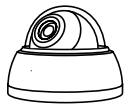

Cámara



Antenas *



Tapa Impermeable

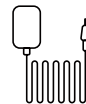

Adaptador de corriente *



Cable de Ethernet de 1 m



Etiqueta de Vigilancia

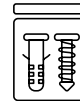

Paquete de Tornillos

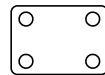

Plantilla de Montaje de Orificios



Guía de Inicio Rápido

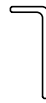

Llave Inglesa

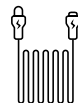

Cable de Extensión de Alimentación de 4,5 m*

NOTA :

* El adaptador de corriente, las antenas y el cable de extensión de alimentación de 4,5 m solo vienen con la cámara de seguridad WiFi.

* La cantidad de accesorios varía según el modelo de la cámara que compre.

Introducción de Cámara

Cámara WiFi

Soporte

Micrófono Incorporado

Objetivo

LEDs Infrarrojos

Antena

Tapa Impermeable

Puerto de Alimentación(Opcional)

Botón de Restablecimiento

* Manténgalo pulsado 10s para restablecer la cámara a la configuración de fábrica.

Cable de Red

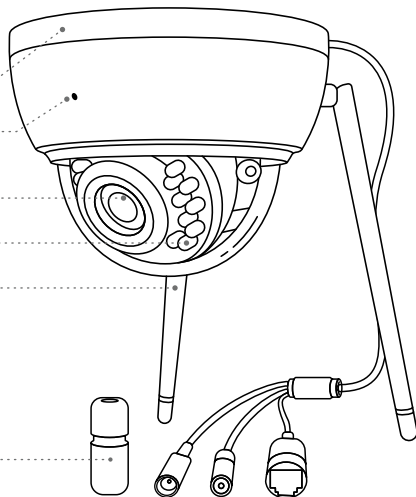

Ranura para Tarjeta SD

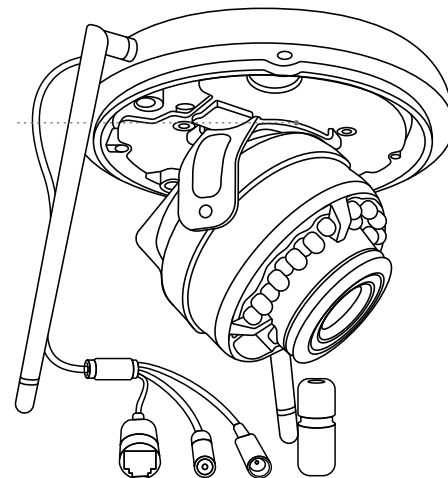

Cámara PoE



Diagrama de Conexión

Conecte su cámara siguiendo los siguientes pasos antes de su configuración inicial.

1. Conecte la cámara a un puerto de LAN de su router con un cable de Ethernet.
2. Alimente la cámara con el adaptador de corriente.

NOTA : El diagrama de conexión aquí toma como ejemplo la cámara WiFi y también se aplica a la cámara PoE. Para esta, por favor, aliméntela con un switch PoE/ inyector PoE/ NVR Reolink o un adaptador de corriente DC 12V (No incluidos en la caja).

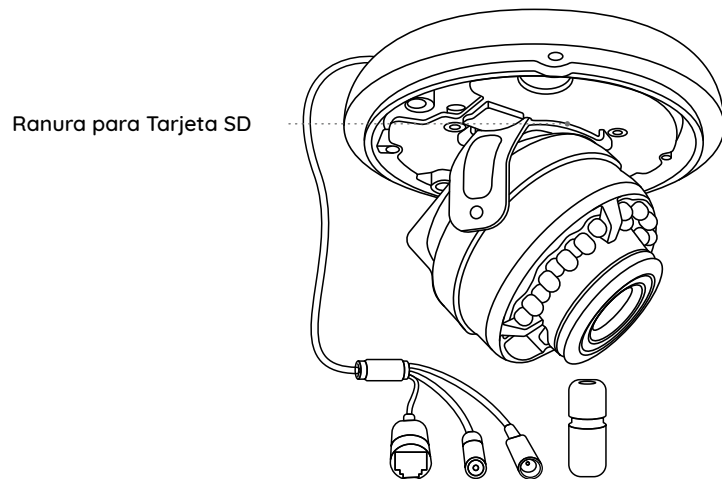
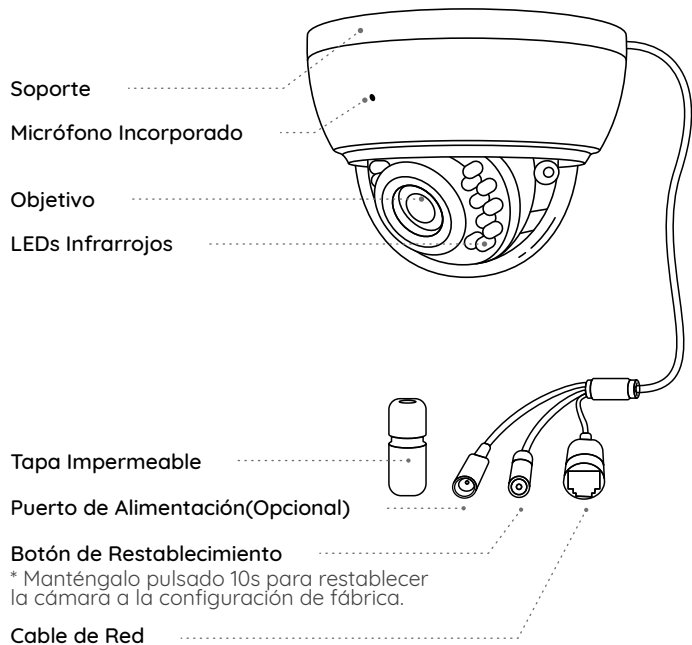
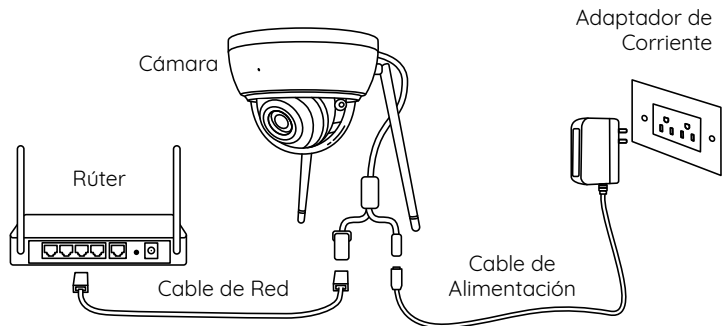

Configurar la Cámara

Descargue e inicie el software App o Client Reolink. Después siga las instrucciones en la pantalla para llevar a cabo la configuración inicial.

• En el móvil

Escanee para descargar la App Reolink.



• En la computadora

Descargue Client Reolink en <https://reolink.com> > Support > App & Client.

NOTA :

- Antes de configurar la cámara WiFi, necesita concluir primero su configuración de WiFi siguiendo las instrucciones en la pantalla.
- Si está conectando la cámara PoE a un NVR PoE Reolink, configúrela en la interfaz del NVR.

Montar la Cámara

Consejos para el montaje

- La cámara no debe estar frente a fuentes de luz
- La cámara no debe estar frente a ventanas de vidrio. De lo contrario, el reflejo de las luces de LEDs infrarrojos, el entorno circundante e indicadores de estado puede conducir a la mala calidad de imágenes.
- La cámara no debe estar colocada en una zona sombreada y al mismo tiempo orientada hacia una zona bien iluminada. De lo contrario, se producen imágenes de mala calidad. Para garantizar una óptima calidad, las condiciones de luminosidad tanto para la cámara como para el objeto vigilado deben ser iguales.
- Para una mejor calidad de imágenes, se recomienda limpiar el objetivo con un paño suave de vez en cuando.
- Asegúrese de que el puerto de alimentación no esté directamente expuesto al agua o a la humedad y que no esté bloqueado por el polvo u otros elementos.
- Con la clasificación de impermeabilidad IP, la cámara puede trabajar correctamente en condiciones como la lluvia y la nieve. Sin embargo, esto no significa que pueda funcionar bajo el agua.
- La cámara no debe estar instalada en lugares donde pueda ser golpeada directamente por la lluvia y la nieve.
- La cámara puede trabajar en condiciones de frío extremo de hasta -25°C porque produce calor al estar alimentada. Puede mantenerla alimentada durante minutos en los interiores antes de instalarla en los exteriores.

Instalar la Cámara

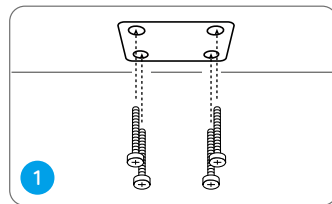

Coloque la plantilla de montaje en el techo y taladre orificios en los lugares indicados.

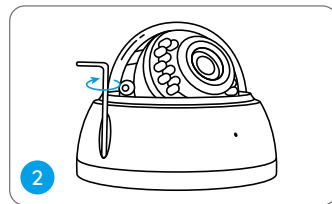

Quite la cubierta domo de la cámara con la llave inglesa.

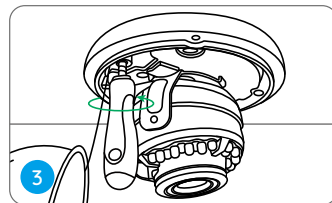

Atornille la cámara en el techo.

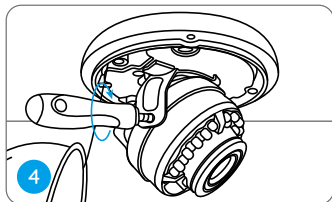

Afloje estos dos tornillos situados en ambos lados de la cámara y ajuste su ángulo visual.

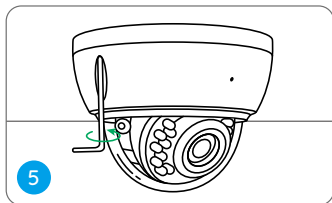

Apriete los tornillos y vuelva a atornillar la cubierta domo a la cámara.

NOTA: Aquí se toma la cámara PoE como un ejemplo para demostrar los métodos de instalación, los cuales también se aplican a la cámara WiFi.

Solución de Problemas

La cámara no está alimentada

Si su cámara no está alimentada, intente los siguientes métodos:

Para Cámara PoE

- Asegúrese de que su cámara esté alimentada correctamente. La cámara PoE debe alimentarse con un switch PoE, inyector PoE, NVR Reolink o adaptador de corriente de 12V.
- Si la cámara ya está conectada a uno de los dispositivos PoE mencionados, conéctela a otro puerto PoE y observe si está alimentada.
- Reintente con otro cable de Ethernet.

Para Cámara WiFi

- Enchufe la cámara en otra toma de corriente para ver si funciona.
- Alimente la cámara con otro adaptador de corriente en buen estado DC 12V 1A para ver si funciona.

Si aún no se resuelve su problema, contacte a Soporte Reolink.

La imagen no es nítida

Si la imagen de la cámara no es nítida, intente los siguientes métodos:

- Compruebe si la cubierta domo está sucia con polvo o telas de araña y límpiela con un paño suave y limpio
- Apunte la cámara hacia zonas iluminadas porque la condición de luminosidad afectará mucho a la calidad de la imagen.
- Actualice el firmware de su cámara a la última versión.
- Restablezca su cámara a la configuración de fábrica.

Especificaciones

Características de Hardware

Visión nocturna infrarroja: hasta 30 metros

Modo Día/ Noche: cambio automático

Ángulo de visión: horizontal: 90°~31°, vertical: 67°~24°

General

Dimensión: Φ 133x100 mm

Peso: 685g

Temperatura de funcionamiento: -10°C~+55°C (14°F~131°F)

Humedad de funcionamiento: 10% ~ 90%

Más especificaciones, visite <https://reolink.com/>.

Notificación de Cumplimiento

Declaración de Cumplimiento de la FCC

El dispositivo cumple con la Parte 15 de las Reglas de la FCC. El funcionamiento está sujeto a las siguientes dos condiciones: (1) el dispositivo no puede causar interferencias perjudiciales (2) este dispositivo debe aceptar cualquier interferencia recibida, incluidas las interferencias que puedan causar una operación no deseada. Cambios o modificaciones no aprobados expresamente por la parte responsable del cumplimiento podría anular la autoridad del usuario para operar el equipo.

NOTA: Las siguientes notas son solo para la cámara WiFi. Este equipo ha sido probado y cumple con los límites para un dispositivo digital de Clase B, de acuerdo con la Parte 15 de las Reglas de la FCC. Estos límites están diseñados para proporcionar una protección razonable contra interferencias perjudiciales en una instalación residencial. Este equipo genera, usa y puede irradiar energía de radiofrecuencia y, si no se instala y usa de acuerdo con las instrucciones, puede causar interferencia dañina a las comunicaciones de radio. Sin embargo, no puede garantizar que no ocurrirá interferencia en una instalación en particular. Si este equipo causa interferencia dañina a la recepción de radio o televisión, lo cual se puede determinar encendiendo y apagando el equipo, se recomienda al usuario que intente corregir la interferencia mediante una o más de las siguientes medidas:

- Reoriente o traslade la antena receptora.
- Aumente la distancia entre el equipo y el receptor.
- Conecte el equipo a una toma de corriente en un circuito diferente al que está conectado el receptor.
- Consulte al distribuidor o a un técnico de radio/TV con experiencia para obtener ayuda.

Declaración de advertencia de RF de la FCC:

El dispositivo ha sido evaluado para cumplir con el requisito general de exposición a RF. El dispositivo puede utilizarse en condiciones de exposición portátil sin restricciones.

Declaración de Conformidad de la UE Simplificada

Reolink declara que la cámara WiFi cumple con los requisitos esenciales y otras disposiciones relevantes de la Directiva. 2014/53 / EU, la cámara PoE cumple con la Directiva 2014/30 / EU.



Deshecho Correcto de este Producto

Esta marca indica que este producto no debe desecharse con otros desechos domésticos en toda la UE. Para evitar posibles daños al medio ambiente o la salud humana derivados de la eliminación no controlada de residuos, recíclelo de manera responsable para promover la reutilización sostenible de los recursos materiales. Para devolver su

dispositivo usado, utilice los sistemas de devolución y recolección o comuníquese con el vendedor donde compró el producto. Pueden aceptar este producto para un reciclaje de manera segura para el medio ambiente.

Garantía Limitada

Este producto viene con una garantía limitada de 2 años que es válida solo si se compra en las tiendas oficiales de Reolink o en un revendedor autorizado de Reolink. Descubra más:

<https://reolink.com/warranty-and-return/>.

NOTA: Esperamos que tenga una buena experiencia con nuestro producto. Si usted no está satisfecho con ello y quiere devolverlo, le es muy recomendable que restablezca la cámara a la configuración de fábrica antes de la devolución.

Términos y Privacidad

El uso del producto está sujeto a su aceptación de los Términos de Servicio y la Política de Privacidad en reolink.com. Mantenga el producto fuera del alcance de los niños.

Contrato de Licencia de Usuario Final

Al utilizar el Software del producto que está integrado en el producto Reolink, usted acepta los términos de este Contrato de Licencia de Usuario Final (“EULA”) entre usted y Reolink. Obtenga más información: <https://reolink.com/eula/>.

IC Declaración de Exposición a la Radiación ISED (Para Cámara WiFi)

Este equipo cumple con los límites de exposición a la radiación RSS-102 establecidos para un entorno no controlado. Este equipo debe instalarse y operarse con una distancia mínima de 20 cm entre el radiador y su cuerpo.

OFRECUENCIA DE FRECUENCIA (para la versión WiFi) (la potencia máxima transmitida)

2412MHz --- 2472MHz (19dBm)

5150MHz --- 5350MHz (18dBm)

5470MHz --- 5725MHz (18dBm)