

STEAMSTORY KLEDINGSTOMER

HANDLEIDING

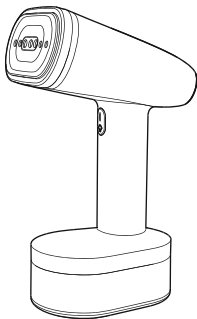

PRODUCTOVERZICHT:

INLEIDING

Dank u voor de aankoop van uw STEAMSTORY Kledingstomer. Deze handleiding bevat belangrijke informatie over veiligheid, gebruik en verwijdering. Gebruik het product zoals beschreven en bewaar deze handleiding voor toekomstig gebruik. Als u deze steamer verkoopt of doorgeeft, geef deze handleiding dan aan de nieuwe eigenaar.

VEILIGHEIDSINSTRUCTIES

Lees alle instructies voordat u dit product gebruikt, aangezien basisvoorzorgsmaatregelen altijd moeten worden opgevolgd.

- Deze kledingstomer is niet bedoeld voor gebruik door personen (inclusief kinderen) met verminderde fysieke, zintuiglijke of mentale capaciteiten, of een gebrek aan ervaring en kennis, tenzij ze onder toezicht staan of instructies hebben gekregen over het gebruik van het apparaat door een persoon die verantwoordelijk is voor hun veiligheid.
- Controleer of de op de steamer aangegeven spanning overeenkomt met de plaatselijke netspanning voordat u het apparaat aansluit.
- Het wordt aanbevolen om geen andere apparaten op hetzelfde circuit aan te sluiten wanneer de kledingstomer in gebruik is om overbelasting te voorkomen.
- Als het meegeleverde netsnoer beschadigd is, moet het worden vervangen door een gekwalificeerde technicus.

- Stel de stomer niet bloot aan vocht en gebruik hem niet buitenshuis.
- Vul het waterreservoir alleen met kraanwater of gedestilleerd water. Andere vloeistoffen kunnen de stomer beschadigen.
- Vul geen additieven in het waterreservoir, dit kan de stomer beschadigen.
- Laat de stomer nooit onbeheerd achter als deze heet is, aan staat of is aangesloten op het elektriciteitsnet.
- Gebruik de stomer niet als deze van een hoge plaats is gevallen of als er zichtbare tekenen van beschadiging of lekkage zijn.
- De kledingstomer heeft een thermische zekering om hem te beschermen tegen oververhitting. De steamer mag echter niet onbeheerd worden achtergelaten terwijl deze is aangesloten op het elektriciteitsnet. Pas op voor het geval er kinderen in de buurt van de stomer zijn.
- Richt tijdens het dragen geen stoom op mensen, dieren of kleding.
- Er kan water uit de stoomopeningen komen als de temperatuur van de stomer niet hoog genoeg is om water te verdampen en stoom te genereren. Zorg er daarom voor dat de stomer altijd voldoende tijd voor gebruik is voorverwarmd.
- Haal de stekker uit het stopcontact en laat het apparaat afkoelen voordat u de stoomborstel bevestigt of verwijdert.
- Before attaching or detaching the steam brush, unplug your appliance and allow it to cool down.
- Houd bij gebruik van de kledingstomer een stoomkop van het lichaam af. Deze kledingstomer stoot een grote stroom stoom op hoge temperatuur uit. Er kunnen brandwonden ontstaan door het aanraken van heet metaal.

PRODUCTOMSCHRIJVING:

1. Stoomkop
2. Aan/uit-knop en stoomniveau
3. Indicatielampje stoomniveau
4. Auto-Clean-knop
5. Stoomontgrendelingsknop
6. Waterreservoir
7. Pluizenborstel
8. Stoffenborstel

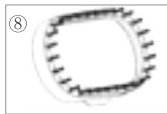
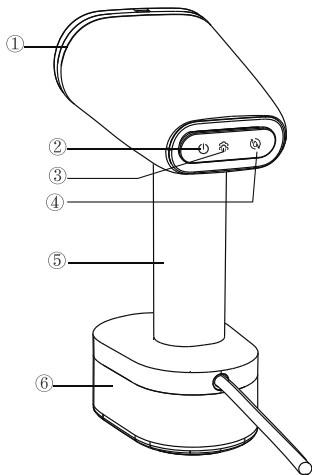

VOOR HET EERSTE GEBRUIK:

Tijdens het eerste gebruik kan de stomer wat restwaterdeeltjes uit het fabricageproces afgeven. Dit is het normale proces, dat geen invloed heeft op het gebruik van de stomer en snel zal verdwijnen.

Bovendien is het apparaat ontworpen om te werken met onbehandeld kraanwater. Als het water te hard is, is het raadzaam om gedestilleerd water te gebruiken. Gebruik geen water met toevoegingen (zetmeel, parfum, geurstoffen, ontharders, etc.) of condenswater (bijvoorbeeld water uit wasdrogers, water uit koelkasten, water uit airconditioning units, regenwater). Deze soorten water bevatten organische afvalstoffen van mineralen die bij verhitting geconcentreerd worden en spugen, bruine verkleuring of vroegtijdige veroudering van uw stoompan veroorzaken.

VOOR GEBRUIK:

1. Ontgrendel en verwijder het waterreservoir.
2. Open de dop van het waterreservoir.

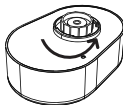
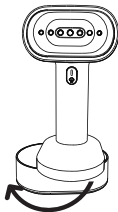

3. Vul het waterreservoir tot het maximale niveau met water. Niet laten overlopen. We raden aan om gezuiverd water te gebruiken om afzettingen te voorkomen.

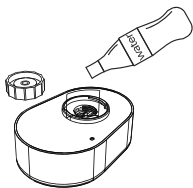

4. Sluit de dop van het waterreservoir (DE POMP KAN NIET WERKEN ZONDER WATERRESERVOIR DOP).

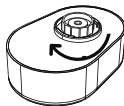

5. Duw het waterreservoir terug in de stomer totdat het op zijn plaats klikt. Zorg ervoor dat het waterreservoir volledig op zijn plaats zit.

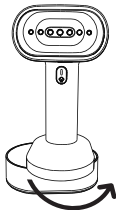

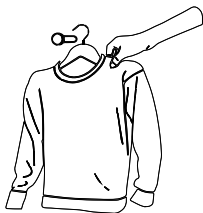

6. Hang je kledingstuk aan een kleeerhanger.

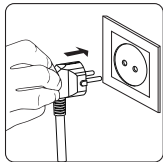

GEBRUIKEN:

1. Steek de stekker in het stopcontact.



2. Druk kort op de aan-  knop voor voorverwarmen en stel twee stoomniveaus in.



3. Wanneer de stomer is ingeschakeld, wacht u ongeveer 25 seconden totdat het apparaat volledig is voorverwarmd. Druk vervolgens op de stoomknop met de stoomborstel van u af gericht en houd hem in verticale positie.

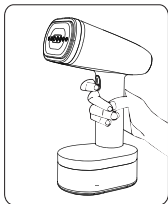

4. Gebruik uw vrije hand om de stof strak en uitgerekt te houden. Stoom het kledingstuk langzaam. Stoom in lange neerwaartse bewegingen, waarbij de kop van de stomer in contact blijft met de stof.

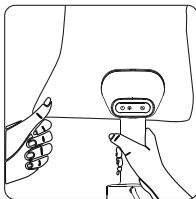

5. Deze stomer heeft een antidruppelfunctie, wat betekent dat hij horizontaal kan worden gebruikt om kledingstukken op een strijkplank te stomen.

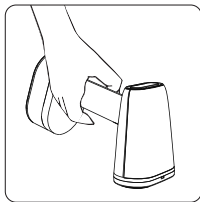

6. DRUK LANG op de  uit-knop om het apparaat uit te schakelen en druk vervolgens lang op de  knop om de automatische reinigingsfunctie AAN/UIT te zetten.
(Opmerking:

- 1). Laat de kachel afkoelen en voer 30 minuten later een automatische reinigingsfunctie uit. We raden aan om gezuiverd water te gebruiken voor automatische reiniging.
- 2). Bij de automatische reiniging wordt heet water gespoten, dus houd een afstand van 1 meter aan om verbranding te voorkomen.)

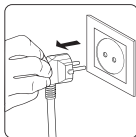
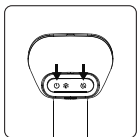

7. Haal de stekker uit het stopcontact.

Waarschuwing:

Raak de zoolplaat van de stomer nooit aan na gebruik.

Opmerking:

1. Als het waterreservoir leeg is, is het normaal om de waterpomp in het handvat te voelen of te horen.
2. Voor uw veiligheid is de steamer uitgerust met een stand-by monitoring systeem, zodat de heater automatisch uitschakelt na 8 minuten zonder gebruik.
3. Zet de stomer op zijn voet en laat hem volledig afkoelen voordat u hem automatisch reinigt en opbergt.
4. Leeg de tank daarna volledig om te voorkomen dat bacteriën zich ophopen en er zich mineralen ophopen.

PROBLEEMOPLOSSEN:

Problemen	Mogelijke oorzaken	Oplossingen
	De stomer is niet aangesloten of niet ingeschakeld.	Controleer of uw stomer correct is aangesloten en ingeschakeld.
Er is geenstoom	Het waterpeil is te laag.	Haal de stekker uit het stopcontact en vul hem opnieuw.
	De dop van de watertank is niet geïnstalleerd (kan het ratelende geluid horen) of goed gesloten.	Als de watertankbeker niet is geïnstalleerd, kan het apparaat niet goed werken, omdat de pomp alleen in gesloten toestand kan werken. Het bedieningsproces gaat gepaard met het ratelende geluid. Vergeet niet de dop te installeren en stevig genoeg te sluiten.
	De pomp is beschadigd.	Neem rechtstreeks contact op met de klantenondersteuning voor hulp als u problemen ondervindt.
Er komt niet genoeg stoom uit.	Er zit niet genoeg water in het waterreservoir.	Vul het water bij tot max.
	De stomer is niet volledig voorverwarmd.	Laat de stomer minstens 25 seconden voorverwarmen voordat u op de stoomknop drukt .

TROUBLESHOOTING:

Problemen	Mogelijke oorzaken	Oplossingen
De stomer wordt niet warm	Het is niet aangesloten, of niet ingeschakeld.	Sluit je steamer aan en druk op de aan-knop.
Waterlekken	Het waterreservoir is te vol.	Vul het waterreservoir tot het maximale niveau, vul het niet te voll!
	Watertank is beschadigd.	Neem rechtstreeks contact op met de klantenondersteuning voor hulp als u problemen ondervindt.
	De stomer is voor gebruik niet volledig voorverwarmd.	Laat de steamer ten minste 25 seconden voorverwarmen voordat u op de stoomknop klikt.
Waterspuug	Water dat na het laatste gebruik achterbleef, werd condenswater en werd opgeslagen in de stoomkop.	Leeg na elk gebruik het waterreservoir en schakel de stomer in om de stomer ongeveer 2 minuten te verwarmen om eventueel achtergebleven water te drogen.
	De pomp is beschadigd.	Neem rechtstreeks contact op met de klantenservice voor hulp als u tegenkomt.

De stoom laat vlekken achter op de stof of de stomer spuugt	Je gebruikt water met toevoegingen.	Voeg nooit additieven toe aan het waterreservoir.
	Het water in uw huis is te hard.	We raden aan om gedestilleerd water te gebruiken.

SPECIFICATIES:

Productnaam	Steamstory kledings tomer
Nominaal vermogen	1600 W
Nominale spanning	For US: AC120V-60Hz For UK: AC 220-240V-50/60HZ
Inhoud watertank	0.25 liter (9.1 fluid ounces)



STEAMSTORY

