



TruSens Z-1000  
GEBRUIKERSHANDLEIDING

# TruSens™

Welkom in schone lucht met TruSens. Bedankt dat we u op uw weg naar welzijn mogen begeleiden.

Geniet van schonere lucht in huis. PureDirect™-technologie en DuPont™-filtering zorgen voor schonere lucht in de hele ruimte.

# INHOUDSOPGAVE

VEILIGHEIDSINSTRUCTIES _____	4
BELANGRIJKSTE FUNCTIES _____	5
BEDIENINGSPANEEL _____	6
PRODUCT _____	7
AAN DE SLAG _____	8
SPECIFICATIES _____	10
VERZORGING EN ONDERHOUD _____	11
Het HEPA-filter vervangen	11
Het actieve-koolvoorfilter vervangen	12
De uv-lamp vervangen	13
VEELGESTELDE VRAGEN EN PROBLEEMOPLOSSING ____	14
GARANTIE EN ONDERSTEUNING _____	15

## VEILIGHEIDSINFORMATIE

### LEES DEZE INSTRUCTIES EN BEWAAR ZE

Haal de stekker van het apparaat uit het stopcontact voordat u filters of de uv-c-stralingsbron vervangt, of wanneer u het apparaat niet gebruikt.



**WAARSCHUWING:** Om het risico van brand of elektrische schok te verminderen, dient u deze luchtreiniger niet te gebruiken met een solid-state-toerentalregelaar. Gebruik de luchtreiniger niet als het snoer of de stekker beschadigd is of de afdekplaat van het stopcontact loszit. Als het netsnoer beschadigd is, dient dit te worden vervangen door de fabrikant, diens vertegenwoordiger voor reparatiewerkzaamheden of voldoende gekwalificeerde personen om gevaarlijke situaties te voorkomen. Laat het snoer niet onder vloerkleden, tapijten, lopers of vergelijkbare vloerbekleding lopen. Laat het snoer niet onder meubels of andere apparatuur lopen. Houd het snoer uit de buurt van plekken waar veel mensen lopen of samenkomen, en waar ze erover kunnen struikelen.



**WAARSCHUWING:** Wanneer direct wordt gekeken in het licht dat afkomstig is van de uv-c-stralingsbron van dit apparaat, kan dit huid- of oogletsel veroorzaken. Bij ondoelmatig gebruik van het apparaat of beschadiging van de behuizing kan gevaarlijke uv-c-straling ontsnappen. Uv-c-straling kan, zelfs in kleine hoeveelheden, schade aan de ogen en huid veroorzaken. Haal altijd de stekker uit het stopcontact voordat u de lamp vervangt of onderhoud uitvoert. Vervang de uv-c-stralingsbron door item 2415105, vervaardigd door ACCO Brands.

- Verwijder vóór gebruik alle verpakking, met inbegrip van de zak om het filter.
- Apparatuur die duidelijk beschadigd is, mag niet worden gebruikt.
- Dit apparaat mag alleen worden aangesloten op een stopcontact dat geschikt is voor de meegeleverde stekker en de spanningswaarde die op het product staat aangegeven.
- Plaats de luchtreiniger in de buurt van een stopcontact en gebruik geen verlengsnoeren.
- Dit apparaat mag worden gebruikt door kinderen vanaf 8 jaar en door personen met verminderde lichamelijke, zintuiglijke of mentale functies, of met onvoldoende ervaring en kennis, wanneer ze onder toezicht staan of geïnstrueerd worden over veilig gebruik van het product, en ze de bijbehorende gevaren begrijpen.
- Kinderen mogen niet met het apparaat spelen, het niet schoonmaken en er geen onderhoud aan uitvoeren.
- Vervang de uv-c-stralingsbron door het model dat in deze handleiding wordt genoemd.
- Probeer nooit zelf onderhoud of reparaties aan dit product uit te voeren.
- Gebruik de luchtreiniger uitsluitend met het meegeleverde netsnoer.
- Maak dit apparaat alleen schoon met een vochtige doek, gebruik geen oplos- of bleekmiddelen.
- Plaats het apparaat altijd op een vlak, stabiel oppervlak voordat u het gaat gebruiken.
- Houd de in- en uitlaatroosters vrij van blokkeringen of belemmeringen.
- Steek nooit uw vingers of andere voorwerpen in de luchtinlaat- of uitlaatroosters.

## BELANGRIJKSTE FUNCTIES



### **PureDirect™-technologie**

Onafhankelijke labtesten bevestigen het: twee luchtstromen zijn beter dan één en zorgen voor een effectieve en comfortabelere luchtverdeling in de ruimte.



### **360°-reiniging**

Het DuPont™ HEPA-filter vangt lucht uit alle richtingen op en filtert schadelijke stoffen en VOC-gassen/geuren. Kiemen en bacteriën, die in het filter kunnen worden opgevangen, worden door uv-licht vernietigd.



### **Doordachte uitvoering**

Uitzonderlijke functies, verpakt in een eigentijds design dat past in elke omgeving.

## BEDIENINGSPANEEL

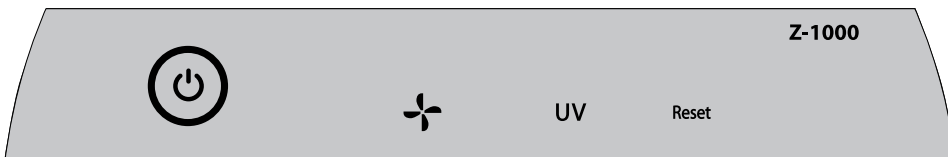

### Aan/uit-knop



### Ventilatorsnelheid instellen

Selecteer de ventilatorsnelheid: 1, 2 of Turbo

## UV



### UV-modus

De uv-lamp in het filtercompartiment is ingeschakeld als het symbool  wit oplicht.

Het symbool  is rood wanneer de uv-lamp moet worden vervangen.

(Zie pagina 13 voor instructies.)

## Reset

### Filter- en uv-lampindicatoren opnieuw instellen

De indicatoren voor het HEPA-filter, het actieve-koolfilter en de uv-lamp lichten rood op wanneer het desbetreffende onderdeel moet worden vervangen. Als één indicator oplicht, houdt u de Reset-knop drie seconden ingedrukt om die indicator opnieuw in te stellen.

Als twee of meer indicatoren oplichten, tikt u op de Reset-knop om de desbetreffende indicator te selecteren (de geselecteerde indicator gaat knipperen) en vervolgens houdt u de Reset-knop drie seconden ingedrukt om de indicator opnieuw in te stellen.

(Zie pagina 11-13 voor vervangingsinstructies. Stel na het vervangen van een filter de indicator opnieuw in volgens de bovenstaande instructies.)

## PRODUCT

### Luchtreiniger

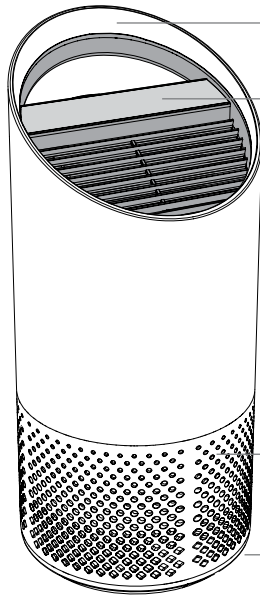

Comfortabele handgreep

Eenvoudig aanraakgevoelig  
bedieningspaneel

360°-luchtinlaat

Filterafdekking en knop (onderzijde)

### Filter en uv-sterilisatie

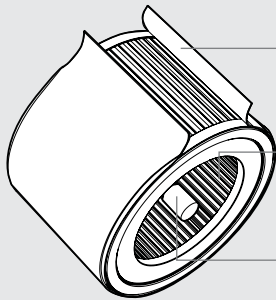

Actieve-  
koolvoorfilter

HEPA-filter

Uv-sterilisatie

## AAN DE SLAG



### 1. De plastic zak van het filter halen

Draai de afdekking aan de onderkant los en haal de plastic zak van het filter.

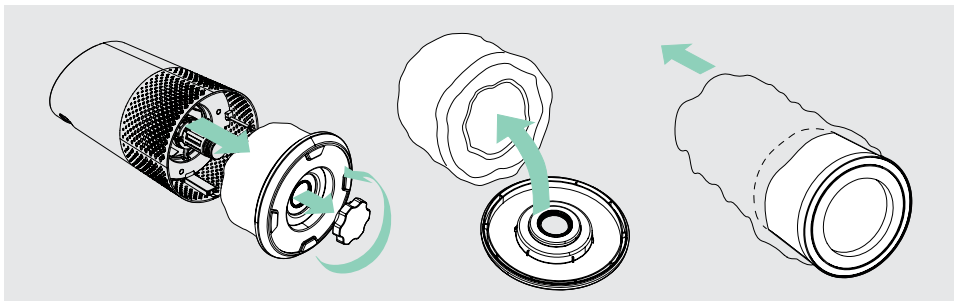

### 2. Het filter weer aanbrengen

Maak het filter vast aan de afdekking aan de onderkant en plaats het geheel weer in de luchtreiniger.

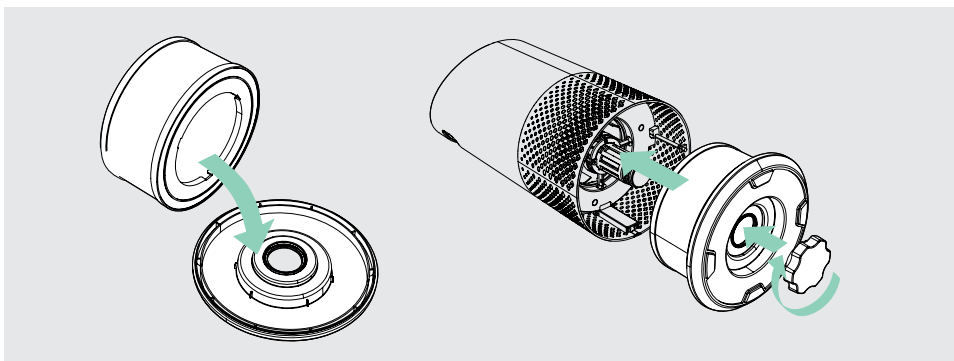



### 3. Instellen

Steek de stekker van de luchtreiniger in het stopcontact en schakel de luchtreiniger in. Plaats de luchtreiniger op een vlakke ondergrond, uit de buurt van obstakels.

- Lucht moet van alle kanten ongehinderd in de luchtreiniger kunnen stromen
- Plaats het apparaat niet in de buurt van woontextiel (zoals beddegoed en gordijnen), en warmte- en vochtbronnen.

### 4. Schonere lucht inademen!

Selecteer de gewenste ventilatorsnelheid. Unieke PureDirect™-technologie zorgt voor schone lucht in de hele ruimte!

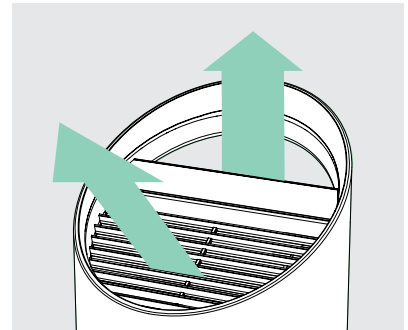
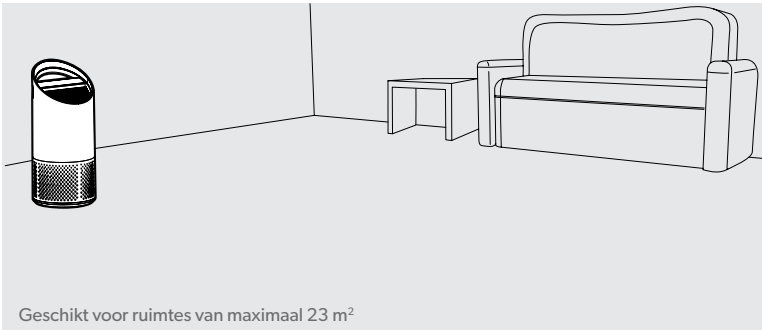

## SPECIFICATIES

Luchtinlaat	360°
Twee luchtvervangingen per uur	23 m <sup>2</sup>
Luchttoevoerttechnologie	PureDirect™
Ventilatorsnelheid	1, 2, Turbo
Reinigingsniveaus	Actieve-koolvoorfilter, HEPA-filter, UV
Indicatoren filtervervangning	Actieve-koolfilter, HEPA-filter, UV
Geluidsontwikkeling	39 - 65 dB
Afmetingen	195 x 195 x 451 mm
Gewicht	3,5 kg
Motortype	Wisselstroommotor
Voedingsvereisten	220-240v 50/60Hz 0,3A
Stroomverbruik	40 W
Garantie	2 jaar

### Vervangingsfilters en uv-lamp

2-in-1 HEPA-trommelfilter	2415104
Actieve-koolfilter (pak van 3)	2415103
Uv-lamp	2415105

## VERZORGING EN ONDERHOUD

### Het filtercompartiment openen

1. Schakel de luchtreiniger altijd uit met de aan/uit-schakelaar en haal de stekker uit het stopcontact.
2. Zet het apparaat voorzichtig op de zijkant op de vloer, zodat de afdekking en knop van het filtercompartiment toegankelijk zijn.
3. Draai de knop tegen de wijzers van de klok in en verwijder de afdekking van het filtercompartiment en het 360° HEPA-trommelfilter (afb. A).

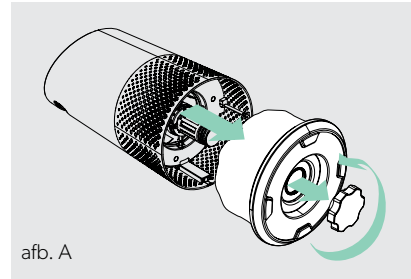

afb. A

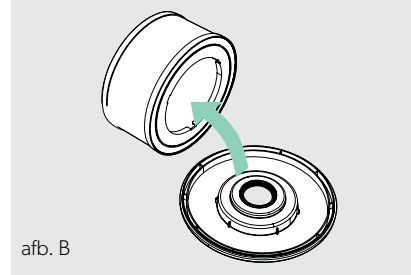

afb. B

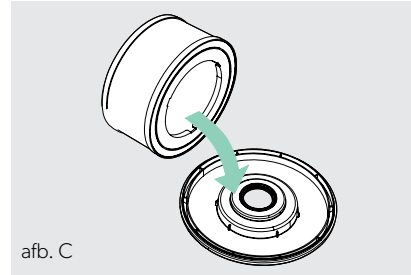

afb. C

### HET «DUPONT» HEPA-FILTER VERVANGEN

1. De HEPA-indicator licht rood op wanneer het volledige HEPA-trommelfilter moet worden vervangen.
2. Trek het HEPA-trommelfilter voorzichtig van de filterafdekking af (afb. B).
3. Breng het nieuwe HEPA-filter aan op de filterafdekking (afb. C).
4. Plaats de filterafdekking en het trommelfilter voorzichtig terug in het filtercompartiment en op de schroefdraad, en draai de knop met de wijzers van de klok mee vast (afb. D).
5. Steek de stekker van de luchtreiniger in het stopcontact en schakel de luchtreiniger in. Druk op de Reset-knop tot de rode indicator voor het HEPA-filter uitgaat.

Opmerking: het HEPA-trommelfilter (op pag. 10) heeft 2 lagen: actieve-koolvoorfilter en HEPA-filter.

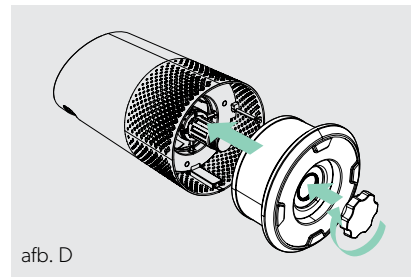

afb. D

## HET «DUPONT» ACTIEVE-KOOLVOORFILTER VERVANGEN

1. De indicator voor het actieve-koolfilter licht rood op wanneer het actieve-koolfilter moet worden vervangen.
2. Haal het gebruikte actieve-koolfilter voorzichtig uit de bevestigingsstrips (afb. E).
3. Wikkel een nieuw actieve-koolfilter om de filtertrommel en bevestig het aan de bevestigingsstrips (afb. F).
4. Schakel de luchtreiniger in en druk op de Reset-knop tot de rode indicator voor het actieve-koolfilter uitgaat.

Opmerking: het pak met 3 actieve-koolfilters (zie pag. 10) is alleen genoeg voor de 3 vervangingen van de actieve-koolfilters die nodig zijn tussen elke vervanging van het HEPA-trommelfilter (zie pag. 11).

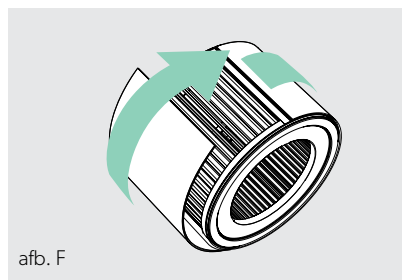
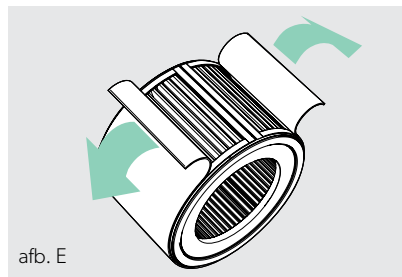

## DE UV-LAMP VERVERGEN

1. De indicator  is rood wanneer de uv-lamp moet worden vervangen.
2. Verwijder de HEPA-filtertrommel (afb. A) en verwijder met een schroevendraaier de bevestigingsschroef uit de behuizing van de uv-lamp (afb. G).
3. Verwijder voorzichtig de behuizing van de uv-lamp (afb. H) en trek de uv-lamp uit de fitting (afb. I).
4. Maak de houder van de uv-lamp los (afb. J).
5. Zet de houder vast op de nieuwe uv-lamp (zie pag. 10) (afb. K) en breng de uv-lamp aan in de luchtreiniger (afb. L).
6. Breng de behuizing van de uv-lamp weer aan en draai de bevestigingsschroef vast.
7. Schakel de luchtreiniger in en druk op de Reset-knop tot de indicator wit wordt.

Opmerking: Gooi de UV-C-zender bij vervanging weg bij uw plaatselijke WEEE-inzameelpunt.

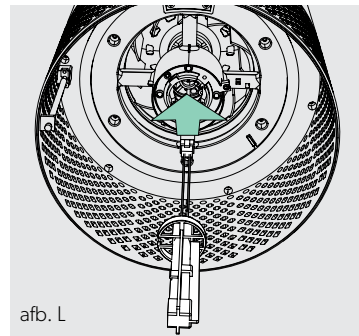
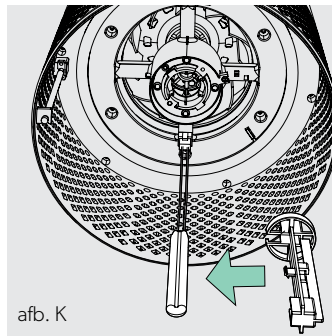
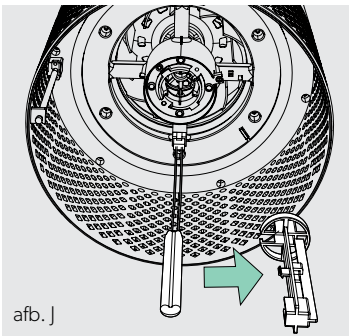
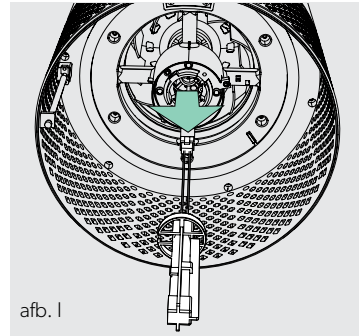
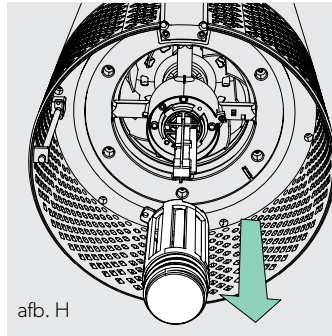
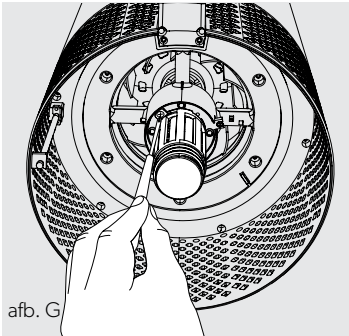

## VEELGESTELDE VRAGEN EN PROBLEEMOPLOSSING

<b>Hoe vaak moet ik de filters vervangen?</b>	<p>Dat is makkelijk! De vervangingsindicatoren op de luchtreiniger geven aan wanneer u het actieve-koolfilter, het HEPA-filter of de uv-lamp moet vervangen.</p> <p>Het actieve-koolfilter moet ongeveer om de 3-4 maanden worden vervangen, het HEPA-filter om de 12-15 maanden en de uv-lamp om de 1-3 jaar.</p>
<b>De luchtreiniger wordt niet ingeschakeld.</b>	<p>Controleer of het netsnoer goed in het stopcontact zit en goed op de luchtreiniger is aangesloten. Ga na of het stopcontact goed werkt door de stekker van een ander apparaat of een lamp in het stopcontact te steken.</p> <p>Controleer of het HEPA-filter goed in het filtercompartiment is geïnstalleerd.</p> <p>Neem contact met ons op als het probleem zich blijft voordoen (pag. 15).</p>

## GARANTIE

Het gebruik van deze machine is gegarandeerd voor twee jaar vanaf de datum van aankoop, uitgaand van normaal gebruik. Binnen de garantieperiode zal ACCO naar eigen oordeel de defecte machine kosteloos repareren of vervangen. Defecten die te wijten zijn aan verkeerd gebruik of gebruik voor ongeschikte doeleinden, vallen niet onder de garantie. Bewijs van de datum van aankoop is vereist. De garantie vervalt wanneer er reparaties of veranderingen worden uitgevoerd door personen die niet door ACCO zijn bevoegd. Het is ons doel ervoor te zorgen dat onze producten functioneren volgens de vermelde specificaties. Deze garantie maakt geen inbreuk op de wettelijke rechten van consumenten onder de geldende nationale wetgeving met betrekking tot de verkoop van goederen.

## KLANTENDIENST

Hartelijk dank dat u TruSens™ hebt aangeschaft. Onze klanten staan centraal bij onze activiteiten en wij streven ernaar producten te ontwikkelen die bij uw levensstijl passen. Aarzel niet om bij vragen of suggesties contact met ons op te nemen!

Bezoek onze website op [www.leitz.com/trusens](http://www.leitz.com/trusens)

Stuur ons een email via [service.nl@acco.com](mailto:service.nl@acco.com)

Bel ons op **0800 023 4931**

Ga naar [www.leitz.com/register](http://www.leitz.com/register) om uw garantie te registreren en te activeren

# TruSens™

[www.leitz.com/trusens](http://www.leitz.com/trusens)



ACCO UK Limited  
Oxford House  
Aylesbury HP21 8SZ  
United Kingdom  
[www.accobrand.com](http://www.accobrand.com)

©2020 ACCO Brands. Alle rechten voorbehouden. TruSens™, U™ & Design, SensorPod™ en PureDirect™ zijn handelsmerken van ACCO Brands. DuPont™ en het ovale logo zijn handelsmerken of gedeponeerde handelsmerken van E.I. du Pont de Nemours and Company en worden onder licentie gebruikt.

21973P003