

**BOSCH**

Register your  
new device on  
MyBosch now and  
get free benefits:  
[bosch-home.com/  
welcome](https://bosch-home.com/welcome)

# Bagged vacuum cleaner

**BGB8/BGL8/  
BGB7/BGL7/  
BGC7**

<b>[de]</b>	Gebrauchsanleitung	Bodenstaubsauger mit Staubbeutel	7
<b>[en]</b>	User manual	Bagged vacuum cleaner	23
<b>[fr]</b>	Notice d'utilisation	Aspirateur avec sac	38
<b>[it]</b>	Istruzioni per l'uso	Aspirapolvere con sacchetto	55
<b>[nl]</b>	Gebruiksaanwijzing	Vloerstofzuiger met stofzak	72
<b>[da]</b>	Brugsanvisning	Støvsuger med støvpose	89
<b>[no]</b>	Bruksanvisning	Gulvstøvsuger med støvpose	103
<b>[sv]</b>	Bruksanvisning	Golvdammsugare med dammsugarpåse	117
<b>[fi]</b>	Käyttöohje	Pölynimuri jossa pölypussi	131
<b>[el]</b>	Οδηγίες χρήσης	Ηλεκτρική σκούπα θανάδου με σακούλα σκόνης	144
<b>[tr]</b>	Kullanım kılavuzu	Toz torbalı zemin tipi elektrikli süpürge	162
<b>[pl]</b>	Instrukcja obsługi	Odkurzacz z workiem na pył	179

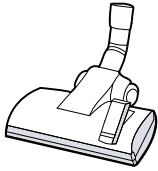

**A**

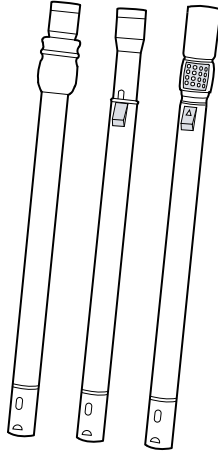

**B**

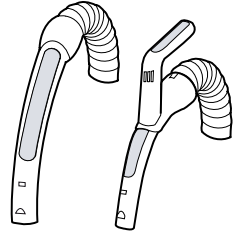

**C**

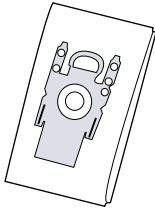

**D**

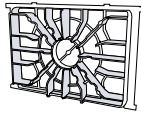

**E**

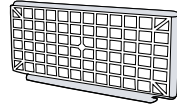

**F**

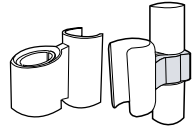

**G**



**H**

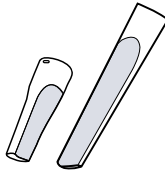

**I**

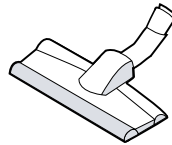

**J**

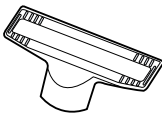
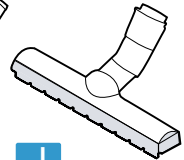

**K**

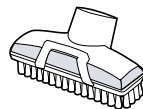
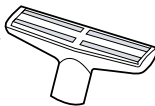

**L**



**M**

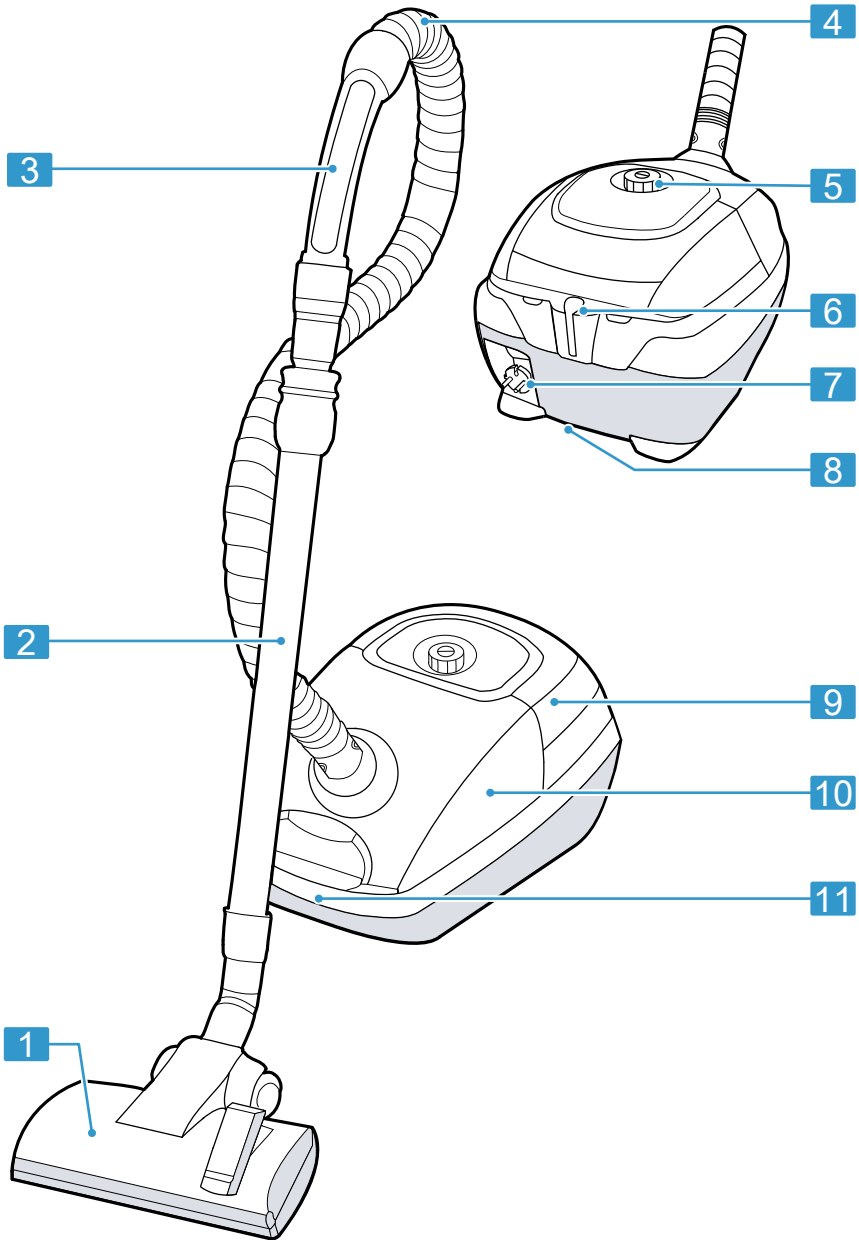

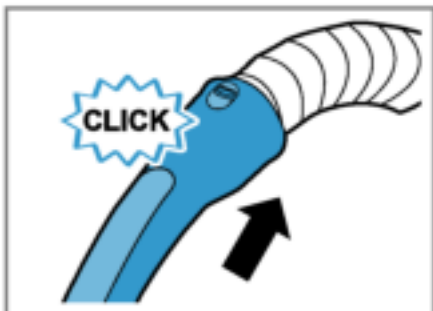

3



4

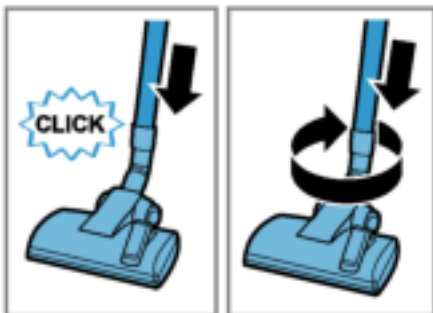

5

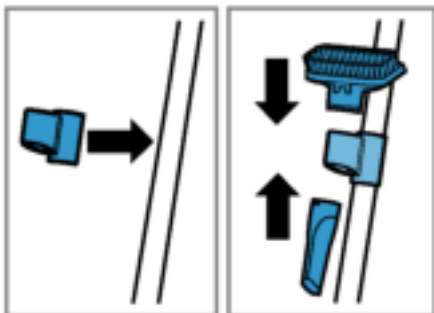

6

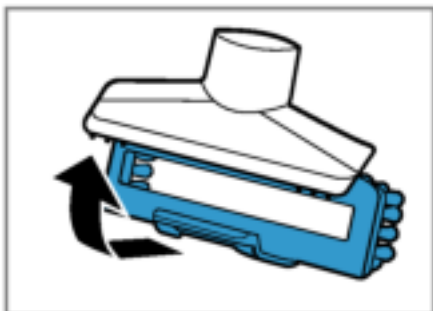

7

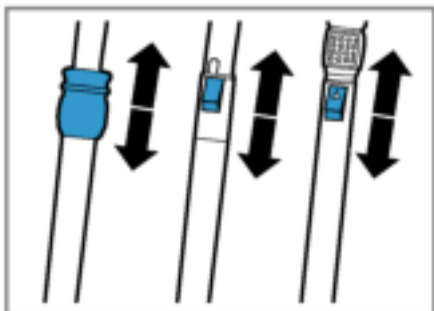

8

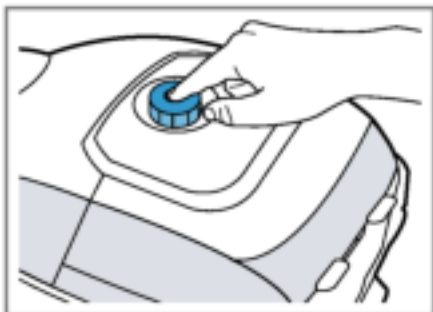

9

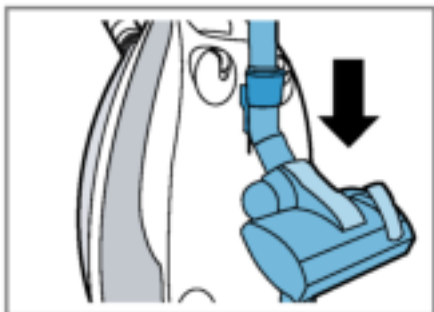

10

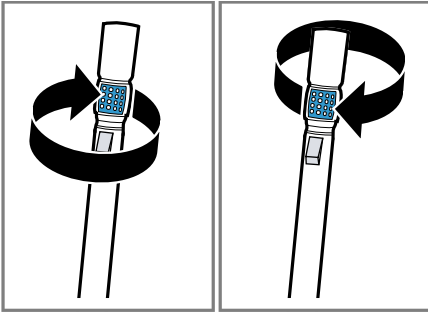

11

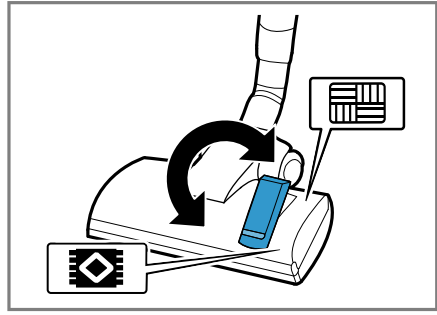

12

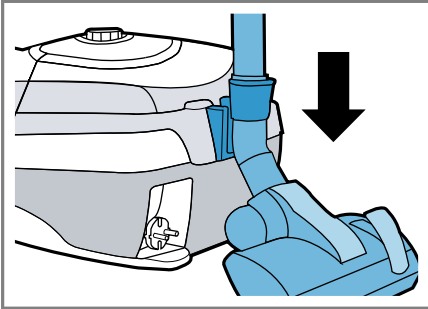

13

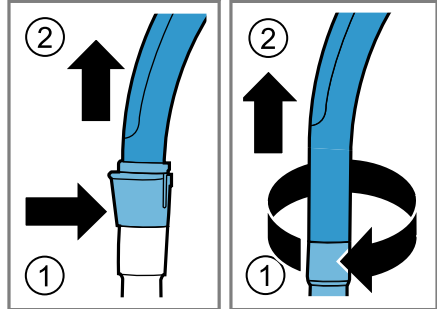

14

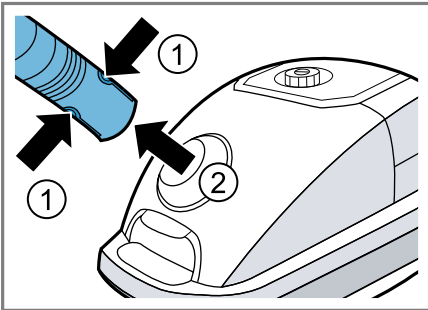

15

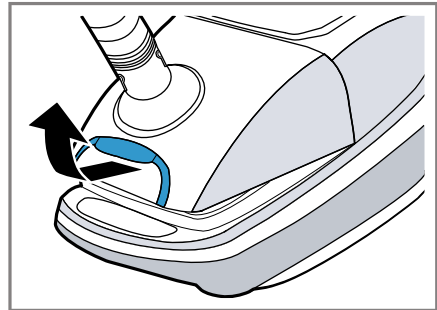

16

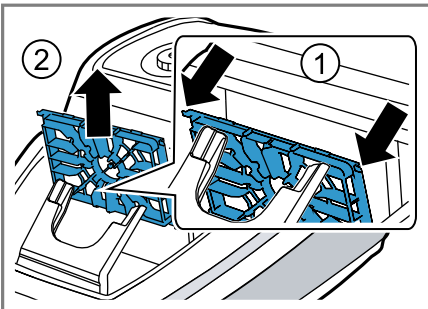

17

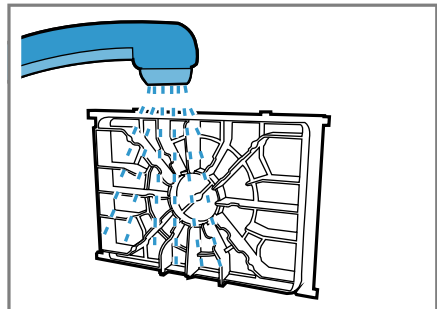

18

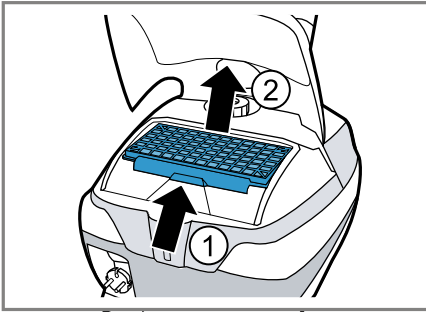

19

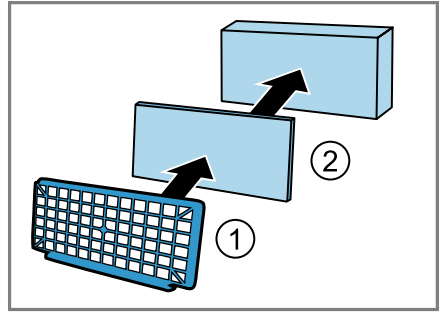

20

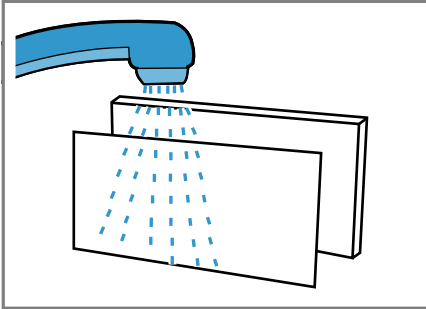

21

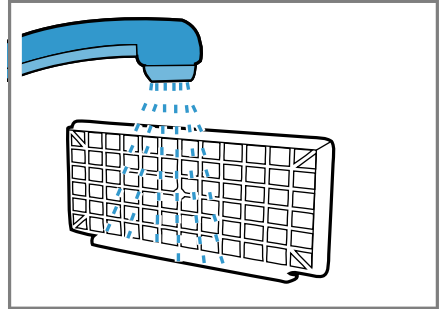

22

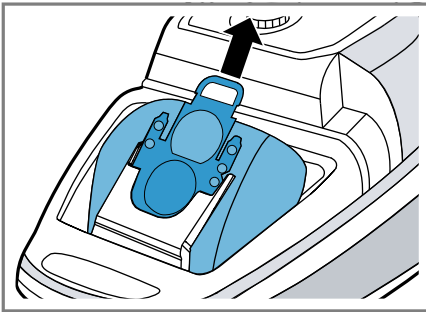

23

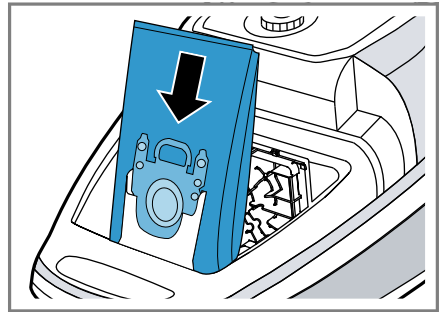

24

# Inhaltsverzeichnis

<b>Sicherheit</b> .....	<b>8</b>	Micro-Hygiene-Ausblasfilter reinigen <sup>1</sup> .....	17
Allgemeine Hinweise .....	8	HEPA Hygienefilter reinigen <sup>1</sup> .....	17
Bestimmungsgemäßer Ge- brauch .....	8	Staubbeutel wechseln .....	18
Einschränkung des Nutzerkrei- ses .....	9	<b>Störungen beheben</b> .....	<b>19</b>
Sicherheitshinweise .....	9	Funktionsstörungen .....	19
Sachschäden vermeiden .....	12	<b>Transportieren, Lagern und Entsorgen</b> .....	<b>20</b>
<b>Umweltschutz und Sparen</b> .....	<b>13</b>	Altgerät entsorgen .....	20
Verpackung entsorgen .....	13	<b>Kundendienst</b> .....	<b>20</b>
<b>Auspacken und Prüfen</b> .....	<b>13</b>	Erzeugnisnummer (E-Nr.) und Fertigungsnummer (FD) .....	20
Gerät und Teile auspacken .....	13	Garantiebedingungen .....	20
Lieferumfang .....	13		
<b>Kennenlernen</b> .....	<b>13</b>		
Gerät .....	13		
Übersicht Bedienelemente <sup>1</sup> .....	14		
<b>Zubehör</b> .....	<b>14</b>		
<b>Vor dem ersten Gebrauch</b> .....	<b>15</b>		
Gerät montieren .....	15		
<b>Grundlegende Bedienung</b> .....	<b>15</b>		
Teleskoprohr einstellen .....	15		
Gerät einschalten .....	15		
Gerät ausschalten .....	15		
Gerät transportieren .....	15		
Leistung regeln <sup>1</sup> .....	15		
Bodendüse einstellen .....	16		
Übersicht Bodendüseneinstel- lungen .....	16		
Mit Zubehör saugen .....	16		
Gerät abstellen und parken .....	16		
Gerät demontieren .....	16		
<b>Reinigen und Pflegen</b> .....	<b>16</b>		
Motorschutz .....	16		
Reinigungsmittel .....	16		
Motorschutzfilter reinigen .....	16		

<sup>1</sup> Je nach Geräteausstattung



## Sicherheit

---

Beachten Sie die Informationen zum Thema Sicherheit, um Ihr Gerät sicher gebrauchen zu können.

### Allgemeine Hinweise

Hier finden Sie allgemeine Informationen zu dieser Anleitung.

- Lesen Sie diese Anleitung sorgfältig. Nur dann können Sie das Gerät sicher und effizient verwenden.
- Diese Anleitung richtet sich an den Benutzer des Geräts.
- Beachten Sie die Sicherheitshinweise und die Warnhinweise.
- Bewahren Sie die Anleitung sowie die Produktinformationen für einen späteren Gebrauch oder Nachbesitzer auf.
- Prüfen Sie das Gerät nach dem Auspacken. Schließen Sie das Gerät bei einem Transportschaden nicht an.

### Bestimmungsgemäßer Gebrauch

Um das Gerät sicher und richtig zu benutzen, beachten Sie die Hinweise zum bestimmungsgemäßen Gebrauch.

Verwenden Sie das Gerät nur:

- gemäß dieser Gebrauchsanleitung.
- mit Originalteilen und -zubehör. Bei Schäden durch Verwendung fremder Produkte besteht kein Anspruch auf Garantie.
- zum Reinigen von Oberflächen.
- im privaten Haushalt und in geschlossenen Räumen des häuslichen Umfelds bei Raumtemperatur.
- bis zu einer Höhe von maximal 2000 m über dem Meeresspiegel.

Verwenden Sie das Gerät nicht:

- zum Absaugen von Menschen oder Tieren.
- zum Aufsaugen von gesundheitsschädlichen, scharfkantigen, heißen oder glühenden Substanzen.
- zum Aufsaugen von feuchten oder flüssigen Substanzen.
- zum Aufsaugen von leicht entflammbaren oder explosiven Stoffen und Gasen.



- zum Aufsaugen von Asche, Ruß aus Kachelöfen und Zentral-Heizungsanlagen.
- zum Aufsaugen von Tonerstaub aus Druckern und Kopierern.
- zum Aufsaugen von Bauschutt.

Trennen Sie das Gerät von der Stromversorgung, wenn Sie:

- das Gerät reinigen.

### **Einschränkung des Nutzerkreises**

Vermeiden Sie Risiken für Kinder und gefährdete Personen.

Dieses Gerät kann von Kindern ab 8 Jahren und darüber und von Personen mit reduzierten physischen, sensorischen oder mentalen Fähigkeiten oder Mangel an Erfahrung und/oder Wissen benutzt werden, wenn sie beaufsichtigt oder bezüglich des sicheren Gebrauchs des Geräts unterwiesen wurden und die daraus resultierenden Gefahren verstanden haben.

Kinder dürfen nicht mit dem Gerät spielen.

Reinigung und Benutzerwartung dürfen nicht durch Kinder ohne Beaufsichtigung durchgeführt werden.

### **Sicherheitshinweise**

Wenn Sie das Gerät verwenden, beachten Sie diese Sicherheitshinweise.

#### **WARNUNG – Stromschlaggefahr!**

- Unsachgemäße Reparaturen sind gefährlich.
  - ▶ Nur dafür geschultes Fachpersonal darf Reparaturen am Gerät durchführen.
  - ▶ Nur Original-Ersatzteile dürfen zur Reparatur des Geräts verwendet werden.
  - ▶ Wenn die Netzanschlussleitung dieses Geräts beschädigt wird, muss sie durch den Hersteller oder seinen Kundendienst oder eine ähnlich qualifizierte Person ersetzt werden, um Gefährdungen zu vermeiden.
- Ein beschädigtes Gerät oder eine beschädigte Netzanschlussleitung ist gefährlich.
  - ▶ Nie ein beschädigtes Gerät betreiben.

- ▶ Nie ein Gerät mit gerissener oder gebrochener Oberfläche betreiben.
- ▶ Nie an der Netzanschlussleitung ziehen, um das Gerät vom Stromnetz zu trennen. Immer am Netzstecker der Netzanschlussleitung ziehen.
- ▶ Nie das Gerät an der Netzanschlussleitung ziehen oder tragen.
- ▶ Wenn das Gerät oder die Netzanschlussleitung beschädigt ist, sofort den Netzstecker der Netzanschlussleitung ziehen oder die Sicherung im Sicherungskasten ausschalten.
- ▶ Den Kundendienst rufen. → *Seite 20*
- ▶ Nur dafür geschultes Fachpersonal darf Reparaturen am Gerät durchführen.
- Eindringende Feuchtigkeit kann einen Stromschlag verursachen.
  - ▶ Das Gerät nur in geschlossenen Räumen verwenden.
  - ▶ Nie das Gerät großer Hitze und Nässe aussetzen.
  - ▶ Keinen Dampfreiniger oder Hochdruckreiniger verwenden, um das Gerät zu reinigen.
- Eine beschädigte Isolierung der Netzanschlussleitung ist gefährlich.
  - ▶ Nie die Netzanschlussleitung mit heißen Geräteteilen oder Wärmequellen in Kontakt bringen.
  - ▶ Nie die Netzanschlussleitung mit scharfen Spitzen oder Kanten in Kontakt bringen.
  - ▶ Nie die Netzanschlussleitung knicken, quetschen oder verändern.
- Unsachgemäße Installationen sind gefährlich.
  - ▶ Das Gerät nur gemäß den Angaben auf dem Typenschild anschließen und betreiben.
  - ▶ Das Gerät nur über eine vorschriftsmäßig installierte Steckdose mit Erdung an ein Stromnetz mit Wechselstrom anschließen.
  - ▶ Das Schutzleitersystem der elektrischen Hausinstallation muss vorschriftsmäßig installiert sein.

**⚠️ WARNUNG – Verbrennungsgefahr!**

- Die Filtersysteme können sich im Betrieb erwärmen und in Verbindung mit brennbaren oder alkoholhaltigen Stoffen in Brand geraten.
  - ▶ Keine brennbaren oder alkoholhaltigen Stoffe auf Staubbeutel und Filter geben.
  - ▶ Bei der Reinigung des Geräts keine brennbaren oder alkoholhaltigen Stoffe verwenden.
- Bei einer Betriebsdauer über 30 Minuten kann die aufgewickelte Netzanschlussleitung überhitzen.
  - ▶ Die Netzanschlussleitung vollständig ausziehen.

**⚠️ WARNUNG – Verletzungsgefahr!**

- Bewegliche Teile und Öffnungen am Gerät können zu Verletzungen führen.
  - ▶ Die Kleidung, das Haar, die Finger und andere Körperteile von den Öffnungen am Gerät und den beweglichen Teilen fernhalten.
  - ▶ Nie das Rohr oder die Düsen auf Augen, Haare, Ohren oder Mund richten.
- Ein herabfallendes Gerät kann Personen gefährden.
  - ▶ Sicherstellen, dass sich beim Saugen auf Treppen keine Personen unterhalb des Geräts befinden.
- Eine ausgezogene Netzanschlussleitung kann zum Stolpern führen.
  - ▶ Bei Saugpausen das Gerät ausschalten und den Netzstecker ziehen.
  - ▶ Die Netzanschlussleitung einziehen.
- Der automatische Kabeleinzug kann den Nutzer gefährden.
  - ▶ Sicherstellen, dass der Netzstecker beim automatischen Kabeleinzug nicht gegen Personen, Körperteile, Tiere oder Gegenstände schleudert.

**⚠️ WARNUNG – Erstickungsgefahr!**

- Kinder können sich Verpackungsmaterial über den Kopf ziehen oder sich darin einwickeln und ersticken.
- ▶ Verpackungsmaterial von Kindern fernhalten.

- ▶ Kinder nicht mit Verpackungsmaterial spielen lassen.

## **Sachschäden vermeiden**

Um Sachschäden an Ihrem Gerät, Zubehör oder anderen Gegenständen zu vermeiden, beachten Sie diese Hinweise.

### **ACHTUNG!**

- Das Gerät am Schlauch zu tragen, kann den Schlauch beschädigen.
  - ▶ Nie das Gerät am Schlauch tragen.
- Verschlissene oder scharfkantige Laufsohlen an Düsen können Schäden auf empfindlichen Hartböden verursachen, z. B. Parkett oder Linoleum.
  - ▶ Die Laufsohlen regelmäßig auf Abnutzung prüfen.
  - ▶ Die abgenutzte Düse ersetzen.
- Schmutz im Motor kann den Motor beschädigen.
  - ▶ Nie das Gerät ohne Staubbeutel betreiben.
  - ▶ Nie das Gerät ohne Motorschutzfilter betreiben.
  - ▶ Nie das Gerät ohne Ausblasfilter betreiben.

## Umweltschutz und Sparen

Schonen Sie die Umwelt, indem Sie Ihr Gerät ressourcenschonend gebrauchen und wiederverwendbare Materialien richtig entsorgen.

### Verpackung entsorgen

Die Verpackungsmaterialien sind umweltverträglich und wiederverwertbar.

- ▶ Die einzelnen Bestandteile getrennt nach Sorten entsorgen.  
Informationen über aktuelle Entsorgungswege erhalten Sie bei Ihrem Fachhändler sowie Ihrer Gemeinde- oder Stadtverwaltung.

## Auspacken und Prüfen

Was Sie beim Auspacken beachten müssen, erfahren Sie hier.

### Gerät und Teile auspacken

1. Das Gerät aus der Verpackung nehmen.
2. Alle weiteren Teile und die Begleitunterlagen aus der Verpackung nehmen und bereitlegen.
3. Vorhandenes Verpackungsmaterial entfernen.
4. Vorhandene Aufkleber und Folien entfernen.

### Lieferumfang

Prüfen Sie nach dem Auspacken alle Teile auf Transportschäden und die Vollständigkeit der Lieferung.

**Hinweis:** Je nach Ausstattung wird das Gerät mit weiterem Zubehör geliefert.

→ Abb. **1**

<b>A</b>	umschaltbare Bodendüse <sup>1</sup>
<b>B</b>	Teleskoprohre <sup>1</sup>
<b>C</b>	Handgriffe mit Schlauch <sup>1</sup>
<b>D</b>	Staubbeutel
<b>E</b>	Motorschutzfilter
<b>F</b>	HEPA Hygienefilter <sup>1</sup>
<b>G</b>	Zubehörträger <sup>1</sup>
<b>H</b>	Bohrdüse <sup>1</sup>
<b>I</b>	Fugendüsen <sup>1</sup>
<b>J</b>	Hartbodendüsen <sup>1</sup>
<b>K</b>	Polsterdüsen <sup>1</sup>
<b>L</b>	Polsterdüse mit aufclipbarem Borstenkranz <sup>1</sup>
<b>M</b>	Matratzendüse <sup>1</sup>

<sup>1</sup> Je nach Geräteausstattung

## Kennenlernen

Lernen Sie die Bestandteile Ihres Geräts kennen.

### Gerät

Hier finden Sie eine Übersicht über die Bestandteile Ihres Geräts.

**Hinweis:** Je nach Gerätetyp sind Abweichungen in den Farben und Einzelheiten möglich.

→ Abb. **2**

<b>1</b>	umschaltbare Bodendüse <sup>1</sup>
<b>2</b>	Teleskoprohr mit Schiebemannschette <sup>1</sup>
<b>3</b>	Handgriff <sup>1</sup>
<b>4</b>	Schlauch

<sup>1</sup> Je nach Geräteausstattung





## de Zubehör

<b>5</b>	Leistungsregler und Ein/Aus-Schalter
<b>6</b>	Parkhilfe
<b>7</b>	Netzanschlussleitung
<b>8</b>	Abstellhilfe
<b>9</b>	Heckklappe
<b>10</b>	Deckel
<b>11</b>	Tragegriff

<sup>1</sup> Je nach Geräteausstattung

## Übersicht Bedienelemente<sup>1</sup>

Hier finden Sie eine Übersicht der Bedienelemente Ihres Geräts.

Symbol	Verwendung
	<ul style="list-style-type: none"><li>▪ Gerät einschalten.</li><li>▪ Gerät ausschalten.</li><li>▪ Leistung regeln.</li></ul>
min	Gardinen und empfindliche Textilien absaugen.
	Polstermöbel und Kissen absaugen.
	<ul style="list-style-type: none"><li>▪ Empfindliche Teppiche absaugen.</li><li>▪ Geringe Verschmutzungen absaugen.</li></ul>
	Robuste Bodenbeläge absaugen.
max	Hartböden, stark verschmutzte Teppiche und Teppichböden absaugen.
AUTO	Alle Oberflächen absaugen.
	Staubbeutel wechseln.

## Zubehör

Verwenden Sie Originalzubehör. Es ist auf Ihr Gerät abgestimmt. Hier erhalten Sie einen Überblick über das Zubehör Ihres Geräts und dessen Verwendung.

Zubehör	Zubehörnummer	Verwendung
Austauschfilterpackung	BBZ41FGALL	Sauggut aufnehmen.
Motorschutzfilter	BBZ02MPF	Motor vor Verschmutzung schützen.
HEPA Hygienefilter	BBZ154HF	Abluft reinigen.
UltraAllergy Hygienefilter	BBZ154UF	Abluft reinigen.
Hartbodendüse mit Borstenkranz	BBZ123HD	Hartböden absaugen.
Hartbodendüse	BBZ124HD	Hartböden und Teppiche absaugen.

<sup>1</sup> Je nach Geräteausstattung

---

## Vor dem ersten Gebrauch

Bereiten Sie das Gerät für die Verwendung vor.

### Gerät montieren

1. Den Handgriff auf den Schlauch stecken und verrasten.  
→ Abb. **3**
2. Den Schlauchstutzen in die Saugöffnung im Deckel verrasten.  
→ Abb. **4**
3. Den Handgriff mit dem Teleskoprohr verbinden.
4. Das Teleskoprohr mit der Bodendüse verbinden.  
→ Abb. **5**
5. Den Zubehörträger<sup>1</sup> auf das Teleskoprohr stecken.  
→ Abb. **6**
6. Die Fugendüse<sup>1</sup> von unten auf den Zubehörträger<sup>1</sup> stecken.  
→ Abb. **6**
7. Den Borstenkranz<sup>1</sup> auf die Polsterdüse<sup>1</sup> stecken.  
→ Abb. **7**
8. Die Polsterdüse<sup>1</sup> mit dem Borstenkranz<sup>1</sup> von oben auf den Zubehörträger<sup>1</sup> stecken.  
→ Abb. **6**

---

## Grundlegende Bedienung

Hier erfahren Sie das Wesentliche zur Bedienung Ihres Geräts.

### Teleskoprohr einstellen

1. Das Teleskoprohr entriegeln.
2. Die gewünschte Länge des Teleskoprohrs einstellen.  
→ Abb. **8**

### Gerät einschalten

1. Den Netzstecker greifen und bis zur benötigten Länge herausziehen.
2. Den Netzstecker in die Steckdose stecken.
3. Auf **ⓘ** drücken.  
→ Abb. **9**

### Gerät ausschalten

1. Auf **ⓘ** drücken.
2. Den Netzstecker ziehen.
3. Kurz am Netzanschlusskabel ziehen und loslassen.
- ✓ Das Kabel rollt sich automatisch auf.

### Gerät transportieren

1. Das Gerät ausschalten.
2. Das Gerät aufrecht hinstellen.
3. Den Haken an der Bodendüse in die Aussparung an der Geräteunterseite schieben.  
→ Abb. **10**
4. Um Hindernisse zu überwinden, das Gerät am Handgriff transportieren.

### Leistung regeln<sup>1</sup>

Sie können die Leistung stufenlos regeln.

1. Den Leistungsregler auf die gewünschte Stufe drehen.  
→ *"Übersicht Bedienelemente", Seite 14*
2. Das Teleskoprohr mit Nebenluftregler auf die gewünschte Position drehen.  
→ Abb. **11**

---



<sup>1</sup> Je nach Geräteausstattung

## Bodendüse einstellen

- ▶ Die Bodendüse mit dem Schalter auf den gewünschten Boden einstellen.  
→ Abb. **12**

## Übersicht Bodendüsen- stellungen

Hier finden Sie eine Übersicht zu den Bodendüsenstellungen.

Symbol	Verwendung
	Teppiche und Teppichböden saugen.
	Hartböden und Parkett saugen.

## Mit Zubehör saugen

1. Die gewünschte Düse auf das Teleskoprohr oder den Handgriff stecken.
2. Nach dem Gebrauch die benutzte Düse vom Teleskoprohr oder vom Handgriff nehmen.

## Gerät abstellen und parken

1. Das Gerät ausschalten.
2. Bei längeren Saugpausen die Abstellhilfe an der Geräteunterseite benutzen.  
→ Abb. **10**
3. Bei kürzeren Saugpausen die Parkhilfe benutzen.  
→ Abb. **13**

## Gerät demontieren

1. Die Verbindung zwischen Teleskoprohr und Handgriff trennen.  
→ Abb. **14**
2. Beide Rastnasen zusammendrücken.
3. Den Schlauch aus dem Gerät herausziehen.  
→ Abb. **15**

---

## Reinigen und Pflegen

Damit Ihr Gerät lange funktionsfähig bleibt, reinigen und pflegen Sie es sorgfältig.

## Motorschutz

Achten Sie auf Schmutz im Motor.

### **ACHTUNG!**

Schmutz im Motor kann den Motor beschädigen.

- ▶ Nie das Gerät ohne Staubbeutel betreiben.
- ▶ Nie das Gerät ohne Motorschutzfilter betreiben.
- ▶ Nie das Gerät ohne Ausblasfilter betreiben.

## Reinigungsmittel

Verwenden Sie nur geeignete Reinigungsmittel.

### **ACHTUNG!**

Durch ungeeignete Reinigungsmittel oder durch falsche Reinigung kann das Gerät beschädigt werden.

- ▶ Keine scharfen oder scheuernden Reinigungsmittel verwenden.
- ▶ Keine stark alkoholhaltigen Reinigungsmittel verwenden.
- ▶ Keine harten Scheuerkissen oder Putzschwämme verwenden.
- ▶ Schwammtücher vor Gebrauch gründlich auswaschen.

## Motorschutzfilter reinigen

**Tipp:** Für ein optimales Saugergebnis den Motorschutzfilter in regelmäßigen Abständen ausklopfen oder abwaschen. Nach dem Aufsaugen feiner Staubpartikel den Motorschutzfilter reinigen oder austauschen, um die Saugkraft des Geräts zu gewährleisten.

1. Das Gerät ausschalten.



2. Den Netzstecker ziehen.
  3. Den Deckel öffnen.  
→ Abb. **16**
  4. Um den Motorschutzfilter aus der Verrastung zu lösen, an den seitlichen Laschen ziehen.  
→ Abb. **17**
  5. Den Motorschutzfilter in Pfeilrichtung herausziehen.
  6. Den Motorschutzfilter ausklopfen.
  7. Bei starker Verschmutzung den Motorschutzfilter auswaschen.  
→ Abb. **18**
  8. Den Filter mindestens 24 Stunden trocknen lassen.
  9. Das Gerät und die Zubehörteile mit einem handelsüblichen Kunststoffreiniger pflegen.
  10. Den Staubraum bei Bedarf mit einem zweiten Gerät aussaugen oder mit einem trockenen Staubtuch oder Staubpinsel reinigen.
  11. Nach der Reinigung den Motorschutzfilter in das Gerät einsetzen.
  12. Den Motorschutzfilter oben verrasten.
  13. Den Deckel schließen.
4. Die Verschlusslasche in Pfeilrichtung drücken.  
→ Abb. **19**
  5. Den Filterhalter entriegeln.
  6. Den Filterschaum<sup>1</sup> und den Micro-Hygiene-Ausblasfilter<sup>1</sup> aus dem Filterhalter nehmen.  
→ Abb. **20**
  7. Den Filterschaum<sup>1</sup> und den Micro-Hygiene-Ausblasfilter<sup>1</sup> ausklopfen.
  8. Bei starker Verschmutzung den Filterschaum<sup>1</sup> und den Micro-Hygiene-Ausblasfilter<sup>1</sup> auswaschen.  
→ Abb. **21**
  9. Den Filterschaum<sup>1</sup> und den Micro-Hygiene-Ausblasfilter<sup>1</sup> mindestens 24 Stunden trocknen lassen.
  10. Den Filterschaum<sup>1</sup> und den Micro-Hygiene-Ausblasfilter<sup>1</sup> in den Filterhalter einlegen.
  11. Den Filterhalter in das Gerät einsetzen.
  12. Die Heckklappe schließen.

## Micro-Hygiene-Ausblasfilter reinigen<sup>1</sup>

**Tipp:** Für ein optimales Saugergebnis den Micro-Hygiene-Ausblasfilter<sup>1</sup> einmal im Jahr reinigen oder austauschen. Nach dem Aufsaugen feiner Staubpartikel den Micro-Hygiene-Ausblasfilter<sup>1</sup> reinigen oder austauschen, um die Saugkraft des Geräts zu gewährleisten.

1. Das Gerät ausschalten.
2. Den Netzstecker ziehen.
3. Die Heckklappe öffnen.

## HEPA Hygienefilter reinigen<sup>1</sup>

**Hinweis:** Die Filterwirkung des Filters bleibt erhalten, unabhängig von einer möglichen Verfärbung der Filteroberfläche.

### Tipps

- Für ein optimales Leistungsniveau den HEPA Hygienefilter<sup>1</sup> einmal im Jahr reinigen.  
Nach dem Aufsaugen feiner Staubpartikel den HEPA Hygienefilter<sup>1</sup> reinigen, um die Saugkraft des Geräts zu gewährleisten.
- Um die Filtereinheit gründlicher zu reinigen, können Sie die Filtereinheit in der Waschmaschine reinigen. Um die restliche Wäsche zu schützen, verstauen Sie die Filtereinheit in einem Wäschebeutel. Waschen Sie die Filtereinheit bei

<sup>1</sup> Je nach Geräteausstattung

## de Reinigen und Pflegen

30 °C im Schonwaschgang und verwenden Sie die niedrigste Schleuderdrehzahl.

1. Das Gerät ausschalten.
2. Den Netzstecker ziehen.
3. Die Heckklappe öffnen.
4. Die Verschlusslasche in Pfeilrichtung drücken.
5. Den HEPA Hygienefilter<sup>1</sup> entriegeln.
6. Den HEPA Hygienefilter<sup>1</sup> aus dem Gerät entnehmen.  
→ Abb. **19**
7. Die Filtereinheit ausklopfen.
8. Die Filtereinheit unter fließendem Wasser auswaschen.  
→ Abb. **22**
9. Den HEPA Hygienefilter<sup>1</sup> mindestens 24 Stunden trocknen lassen.
10. Den HEPA Hygienefilter<sup>1</sup> in das Gerät einsetzen.
11. Die Heckklappe schließen.

8. Den Deckel schließen.

Beim Schließen des Deckels darauf achten, dass der Staubbeutel nicht eingeklemmt wird. Der Deckel schließt nur mit eingelegtem Staubbeutel.

## Staubbeutel wechseln

Wenn die Filterwechselanzeige dauerhaft bei angehobener Düse und bei höchster Leistungsstufe leuchtet, den Staubbeutel wechseln.

1. Das Gerät ausschalten.
2. Den Netzstecker ziehen.
3. Um den Deckel zu öffnen, den Verschlusshebel drücken.
4. Um den Staubbeutel zu verschließen, die Verschlusslasche ziehen.
5. Den vollen Staubbeutel aus der Halterung nehmen.  
→ Abb. **23**
6. Den vollen Staubbeutel entsorgen.
7. Den neuen Staubbeutel in die Halterung schieben, bis er spürbar einrastet.  
→ Abb. **24**  
Den Staubbeutel nicht knicken.

---

<sup>1</sup> Je nach Geräteausstattung

## Störungen beheben

Kleinere Störungen an Ihrem Gerät können Sie selbst beheben. Nutzen Sie die Informationen zur Störungsbehebung, bevor Sie den Kundendienst kontaktieren. So vermeiden Sie unnötige Kosten.

### **WARNUNG** **Stromschlaggefahr!**

Unsachgemäße Reparaturen sind gefährlich.

- ▶ Nur dafür geschultes Fachpersonal darf Reparaturen am Gerät durchführen.
- ▶ Nur Original-Ersatzteile dürfen zur Reparatur des Geräts verwendet werden.
- ▶ Wenn die Netzanschlussleitung dieses Geräts beschädigt wird, muss sie durch den Hersteller oder seinen Kundendienst oder eine ähnlich qualifizierte Person ersetzt werden, um Gefährdungen zu vermeiden.

## Funktionsstörungen

Störung	Ursache	Störungsbehebung
Gerät funktioniert nicht.	Filterwechselanzeige leuchtet.	<ul style="list-style-type: none"> <li>▶ Wechseln Sie den Staubbeutel. → "Staubbeutel wechseln", Seite 18</li> </ul>
Haussicherung löst beim Einschalten des Geräts aus.	Mehrere Geräte werden gleichzeitig an einem Stromnetz betrieben.	<ol style="list-style-type: none"> <li>1. Schalten Sie die Haussicherung ein.</li> <li>2. Stellen Sie die niedrigste Leistungsstufe ein. → "Leistung regeln", Seite 15</li> <li>3. Schalten Sie das Gerät ein. → "Gerät einschalten", Seite 15</li> </ol>
Saugkraft lässt nach.	Düse, Teleskoprohr oder Schlauch sind verstopft.	<ol style="list-style-type: none"> <li>1. Demontieren Sie das Gerät. → "Gerät demontieren", Seite 16</li> <li>2. Entfernen Sie die Verstopfung.</li> </ol>
	Staubbeutel ist voll.	<ul style="list-style-type: none"> <li>▶ Wechseln Sie den Staubbeutel. → "Staubbeutel wechseln", Seite 18</li> </ul>
	HEPA Hygienefilter ist verstopft.	<ul style="list-style-type: none"> <li>▶ Reinigen Sie den HEPA Hygienefilter<sup>1</sup>. → "HEPA Hygienefilter reinigen", Seite 17</li> </ul>
	Micro-Hygiene-Ausblasfilter ist verstopft. <sup>1</sup>	<ul style="list-style-type: none"> <li>▶ Reinigen Sie den Micro-Hygiene-Ausblasfilter<sup>1</sup>. → "Micro-Hygiene-Ausblasfilter reinigen", Seite 17</li> </ul>

<sup>1</sup> Je nach Geräteausstattung

---

## Transportieren, Lagern und Entsorgen

### Altgerät entsorgen

Durch umweltgerechte Entsorgung können wertvolle Rohstoffe wiederverwendet werden.

1. Den Netzstecker der Netzanschlussleitung ziehen.
2. Die Netzanschlussleitung durchtrennen.
3. Das Gerät umweltgerecht entsorgen.



Dieses Gerät ist entsprechend der europäischen Richtlinie 2012/19/EU über Elektro- und Elektronikaltgeräte (waste electrical and electronic equipment – WEEE) gekennzeichnet. Die Richtlinie gibt den Rahmen für eine EU-weit gültige Rücknahme und Verwertung der Altgeräte vor.

---

---

## Kundendienst

Wenn Sie Fragen haben, eine Störung am Gerät nicht beheben können oder das Gerät repariert werden muss, wenden Sie sich an unseren Kundendienst.

Viele Probleme können Sie durch die Information zur Störungsbehebung in dieser Anleitung oder auf unserer Webseite selbst beheben. Falls dies nicht der Fall ist, wenden Sie sich an unseren Kundendienst.

## Garantiebedingungen

Sie haben für Ihr Gerät Anspruch auf Garantie gemäß nachfolgender Bedingungen.

Wir finden immer eine passende Lösung.

Wir stellen sicher, dass Ihr Gerät mit Original-Ersatzteilen von geschulten Kundendiensttechnikern im Garantiefall und nach Ablauf der Herstellergarantie repariert wird.

Funktionsrelevante Original-Ersatzteile gemäß der entsprechenden Ökodesign-Verordnung erhalten Sie bei unserem Kundendienst für die Dauer von mindestens 7 Jahren ab dem Inverkehrbringen Ihres Geräts innerhalb des Europäischen Wirtschaftsraums.

**Hinweis:** Der Einsatz des Kundendienstes ist im Rahmen der Herstellergarantiebedingungen kostenfrei.

Detaillierte Informationen über die Garantiezeit und die Garantiebedingungen in Ihrem Land erhalten Sie bei unserem Kundendienst, Ihrem Händler oder auf unserer Webseite. Wenn Sie den Kundendienst kontaktieren, benötigen Sie Erzeugnisnummer (E-Nr.) und die Fertigungsnummer (FD) Ihres Geräts.

Die Kontaktdaten des Kundendienstes finden Sie im Kundendienstverzeichnis am Ende der Anleitung oder auf unserer Webseite.

## Erzeugnisnummer (E-Nr.) und Fertigungsnummer (FD)

Die Erzeugnisnummer (E-Nr.) und die Fertigungsnummer (FD) finden Sie auf dem Typenschild des Geräts. Um Ihre Gerätedaten und die Kundendienst-Telefonnummer schnell wiederzufinden, können Sie die Daten notieren.

Für dieses Gerät gelten die von unserer jeweils zuständigen Landesvertretung herausgegebenen Garantiebedingungen des Landes, in dem das Gerät gekauft wurde. Sie können die Garantiebedingungen jederzeit über Ihren Fachhändler, bei dem Sie das Gerät gekauft haben oder direkt bei unserer Landesvertretung anfordern. Die Garantiebedingungen für Deutschland finden Sie am Ende des deutschen Sprachteils. Die Adressen finden Sie auf den letzten Seiten dieses Hefts. Darüber hinaus sind die Garantiebedingungen auch im Internet unter der genannten Web-Adresse hinterlegt. Für die Inanspruchnahme von Garantieleistungen ist in jedem Fall die Vorlage des Kaufbeleges erforderlich.



# Table of contents

<b>Safety</b> .....	<b>24</b>	Cleaning the motor protection filter .....	32
General information .....	24	Cleaning the Micro-Hygiene exhaust filter <sup>1</sup> .....	33
Intended use .....	24	Cleaning the HEPA hygiene filter <sup>1</sup> .....	33
Restriction on user group .....	25	Changing the dust bag .....	34
Safety instructions .....	25		
Preventing material damage .....	27		
<b>Environmental protection and saving energy</b> .....	<b>29</b>	<b>Troubleshooting</b> .....	<b>35</b>
Disposing of packaging .....	29	Malfunctions .....	35
<b>Unpacking and checking</b> .....	<b>29</b>	<b>Transportation, storage and disposal</b> .....	<b>36</b>
Unpacking the appliance and parts .....	29	Disposing of old appliance .....	36
Included with the appliance: .....	29	<b>Customer Service</b> .....	<b>36</b>
<b>Familiarising yourself with your appliance</b> .....	<b>29</b>	Product number (E-Nr.) and production number (FD) .....	36
Appliance .....	29	Warranty conditions .....	36
Overview of the controls <sup>1</sup> .....	30		
<b>Accessories</b> .....	<b>30</b>		
<b>Before using for the first time</b> .....	<b>31</b>		
Installing the appliance .....	31		
<b>Basic operation</b> .....	<b>31</b>		
Setting the telescopic tube .....	31		
Switching on the appliance .....	31		
Switching off the appliance .....	31		
Transporting the appliance .....	31		
Controlling the power <sup>1</sup> .....	31		
Setting the floor tool .....	32		
Overview of the floor nozzle settings .....	32		
Vacuuming with accessory .....	32		
Stopping and parking the appliance .....	32		
Dismantling the appliance .....	32		
<b>Cleaning and servicing</b> .....	<b>32</b>		
Motor protection .....	32		
Cleaning products .....	32		

<sup>1</sup> Depending on the appliance specifications



## Safety

---

Please read the safety information to ensure that you use the appliance safely.

### General information

You can find general information about this instruction manual here.

- Read this instruction manual carefully. Only this will ensure you use the appliance safely and efficiently.
- This manual is intended for the user of the appliance.
- Follow the safety instructions and warnings.
- Keep the instruction manual and the product information safe for future reference or for the next owner.
- Check the appliance after unpacking it. Do not connect the appliance if it has been damaged in transit.

### Intended use

Please read the information on intended use to ensure that you use the appliance correctly and safely.

Only use this appliance:

- As specified in this instruction manual.
- With genuine parts and accessories. Damage caused by using third-party products is not covered under the warranty.
- For cleaning surfaces.
- In private households and in enclosed spaces in a domestic environment at room temperature.
- Up to an altitude of max. 2000 m above sea level.

Do not use the appliance:

- For vacuum-cleaning persons or animals.
- For vacuuming up harmful, sharp-edged, hot or burning substances.
- For vacuuming up damp substances or liquids.
- For vacuuming up highly flammable or explosive materials and gases.



- For vacuuming up ash or soot from tiled stoves and central heating systems.
- For vacuuming up toner dust from printers and photocopiers.
- For vacuuming up building rubble.

Disconnect the appliance from the power supply when:

- cleaning the appliance.

### **Restriction on user group**

Avoid risks to children and vulnerable persons.

This appliance may be used by children aged 8 or over and by people who have reduced physical, sensory or mental abilities or inadequate experience and/or knowledge, provided that they are supervised or have been instructed on how to use the appliance safely and have understood the resulting dangers.

Children must not play with the appliance.

Cleaning and user maintenance must not be performed by children unless they are being supervised.

### **Safety instructions**

Follow these safety instructions when using the appliance.

#### **WARNING – Risk of electric shock!**

- Improper repairs are dangerous.
  - ▶ Repairs to the appliance should only be carried out by trained specialist staff.
  - ▶ Only use genuine spare parts when repairing the appliance.
  - ▶ If the power cord of this appliance is damaged, it must be replaced by the manufacturer, the manufacturer's Customer Service or a similarly qualified person in order to prevent any risk.
- If the appliance or the power cord is damaged, this is dangerous.
  - ▶ Never operate a damaged appliance.
  - ▶ Never operate an appliance with a cracked or fractured surface.

- ▶ Never pull on the power cord to unplug the appliance. Always unplug the appliance at the mains.
- ▶ Never pull or carry the appliance by the power cord.
- ▶ If the appliance or the power cord is damaged, immediately unplug the power cord or switch off the fuse in the fuse box.
- ▶ Call Customer Service. → Page 36
- ▶ Repairs to the appliance should only be carried out by trained specialist staff.
- An ingress of moisture can cause an electric shock.
  - ▶ Only use the appliance in enclosed spaces.
  - ▶ Never expose the appliance to intense heat or humidity.
  - ▶ Do not use steam- or high-pressure cleaners to clean the appliance.
- If the insulation of the power cord is damaged, this is dangerous.
  - ▶ Never let the power cord come into contact with hot appliance parts or heat sources.
  - ▶ Never let the power cord come into contact with sharp points or edges.
  - ▶ Never kink, crush or modify the power cord.
- Improper installation is dangerous.
  - ▶ Connect and operate the appliance only in accordance with the specifications on the rating plate.
  - ▶ Connect the appliance to a power supply with alternating current only via a properly installed socket with earthing.
  - ▶ The protective conductor system of the domestic electrical installation must be properly installed.

** WARNING – Risk of burns!**

- The filter systems may become warm during operation and may catch fire when used in conjunction with flammable substances or substances that contain alcohol.
  - ▶ Do not apply flammable substances or substances containing alcohol to the dust bag or filter.
  - ▶ When cleaning the appliance, do not use flammable substances or substances that contain alcohol.

- With an operating time of over 30 minutes, the wound power cord may overheat.
  - ▶ Pull out the power cord completely.

### **WARNING – Risk of injury!**

- Moving parts and openings on the appliance may cause injury.
  - ▶ Keep clothing, hair, fingers and other body parts away from the openings on the appliance and the moving parts.
  - ▶ Never point the pipe or the nozzles towards eyes, hair, ears or mouths.
- An appliance that falls may endanger people.
  - ▶ When vacuuming stairs, ensure that there are no persons underneath the appliance.
- An extended power cord may lead to a tripping.
  - ▶ When taking a break from vacuuming, switch off the appliance and pull out the mains plug.
  - ▶ Retract the power cord.
- The automatic cable retraction may endanger the user.
  - ▶ When the cord is being rewound automatically, ensure that the mains plug is not thrown in the direction of persons, body parts, animals or objects.

### **WARNING – Risk of suffocation!**

Children may put packaging material over their heads or wrap themselves up in it and suffocate.

- ▶ Keep packaging material away from children.
- ▶ Do not let children play with packaging material.

## **Preventing material damage**

To prevent material damage to your appliance, accessories or any other objects, follow these instructions.

### **ATTENTION!**

- Placing the appliance on the hose may damage the hose.
  - ▶ Never place the appliance on the hose.

**en** Safety

- Worn or sharp-edged outsides of nozzles may damage sensitive hard floors, such as parquet or linoleum.
  - ▶ Regularly check the outsides of the nozzles for wear.
  - ▶ Replace the worn nozzle.
- Dirt in the motor may damage the motor.
  - ▶ Never operate the appliance without a dust bag.
  - ▶ Never operate the appliance without the motor protection filter.
  - ▶ Never operate the appliance without the exhaust filter.

## Environmental protection and saving energy

Help protect the environment by using your appliance in a way that conserves resources and by disposing of reusable materials properly.

### Disposing of packaging

The packaging materials are environmentally compatible and can be recycled.

- ▶ Sort the individual components by type and dispose of them separately.

Information about current disposal methods are available from your specialist dealer or local authority.

## Unpacking and checking

Find out here what you need to note when unpacking the appliance.

### Unpacking the appliance and parts

1. Take the appliance out of the packaging.
2. Take all other parts and the accompanying documents out of the packaging and place them to hand.
3. Remove any packaging material.
4. Remove any stickers or film.

### Included with the appliance:

After unpacking all parts, check for any damage in transit and completeness of the delivery.

**Note:** The appliance comes with additional accessories depending on its features.

→ Fig. **1**

<b>A</b>	Adjustable floor tool <sup>1</sup>
<b>B</b>	Telescopic pipes <sup>1</sup>
<b>C</b>	Handles with hose <sup>1</sup>
<b>D</b>	Dust bags
<b>E</b>	Motor protection filter
<b>F</b>	HEPA hygiene filter <sup>1</sup>
<b>G</b>	Accessory support <sup>1</sup>
<b>H</b>	Drilling nozzle <sup>1</sup>
<b>I</b>	Crevice nozzles <sup>1</sup>
<b>J</b>	Hard floor nozzles <sup>1</sup>
<b>K</b>	Upholstery nozzles <sup>1</sup>
<b>L</b>	Upholstery nozzle with clip-on brush ring <sup>1</sup>
<b>M</b>	Mattress nozzle <sup>1</sup>

<sup>1</sup> Depending on the appliance specifications

## Familiarising yourself with your appliance

Familiarise yourself with the parts of your appliance.

### Appliance

You can find an overview of the parts of your appliance here.

**Note:** Individual details and colours may differ, depending on the appliance model.





→ Fig. **2**

<b>1</b>	Adjustable floor tool <sup>1</sup>
<b>2</b>	Telescopic tube with adjusting sleeve <sup>1</sup>
<b>3</b>	Handle <sup>1</sup>
<b>4</b>	Hose
<b>5</b>	Power control and on/off switch
<b>6</b>	Parking aid
<b>7</b>	Power cord
<b>8</b>	Storage aid
<b>9</b>	Rear flap
<b>10</b>	Lid
<b>11</b>	Handle

<sup>1</sup> Depending on the appliance specifications

## Overview of the controls<sup>1</sup>

You can find an overview of the controls for your appliance here.

Symbol	Use
	<ul style="list-style-type: none"> <li>■ Switch on the appliance.</li> <li>■ Switch off the appliance.</li> <li>■ Control the power.</li> </ul>
min	Vacuum curtains and delicate fabrics.
	Vacuum upholstered furniture and cushions.
	<ul style="list-style-type: none"> <li>■ Vacuum delicate rugs.</li> <li>■ Vacuum small amounts of dirt.</li> </ul>
	Vacuum robust floor coverings.
max	Vacuum hard floors, heavily soiled rugs and carpets.
AUTO	Vacuum all surfaces.
	Change the dust bag.

## Accessories

Only use original accessories. These have been made especially for your appliance. Here you can find an overview of your appliance's accessories and how to use them.

Accessories	Accessory number	Use
Replacement filter pack	BBZ41FGALL	Remove vacuumed material.
Motor protection filter	BBZ02MPF	Protect the motor against contamination.
HEPA hygiene filter	BBZ154HF	Clean the exhaust air.
UltraAllergy hygiene filter	BBZ154UF	Clean the exhaust air.
Hard floor nozzle with brush ring	BBZ123HD	Vacuum hard floors.
Hard floor nozzle	BBZ124HD	Vacuum hard floors and carpets.

<sup>1</sup> Depending on the appliance specifications

---

## Before using for the first time

Prepare the appliance for use.

### Installing the appliance

1. Place the handle onto the the hose and lock it in place.  
→ Fig. **3**
2. Engage the hose adapter into the air-intake opening in the lid.  
→ Fig. **4**
3. Connect the handle to the telescopic tube.
4. Connect the telescopic tube to the floor nozzle.  
→ Fig. **5**
5. Place the accessory support <sup>1</sup> onto the telescopic tube.  
→ Fig. **6**
6. Place the crevice nozzle <sup>1</sup> from the bottom onto the accessory support <sup>1</sup>.  
→ Fig. **6**
7. Place the brush ring <sup>1</sup> onto the upholstery nozzle <sup>1</sup>.  
→ Fig. **7**
8. Place the upholstery nozzle<sup>1</sup> with the brush ring <sup>1</sup> from above onto the accessory holder <sup>1</sup>.  
→ Fig. **6**

---

## Basic operation

You can find out everything you need to know about operating your appliance here.

### Setting the telescopic tube

1. Unlock the telescopic tube.

2. Set the required length of the telescopic tube.  
→ Fig. **8**

### Switching on the appliance

1. Hold the mains plug and pull it out to the required length.
2. Insert the mains plug into the socket.
3. Press **⓪**.  
→ Fig. **9**

### Switching off the appliance

1. Press **⓪**.
2. Unplug the mains plug.
3. Briefly pull on the mains cable and then let go.
- ✓ The power cord retracts automatically.

### Transporting the appliance

1. Switch off the appliance.
2. Stand the appliance upright on its end.
3. Slide the catch on the floor tool into the groove on the underside of the vacuum cleaner.  
→ Fig. **10**
4. To overcome obstacles, transport the appliance by the handle.

### Controlling the power<sup>1</sup>

You can control the setting continuously.

1. Turn the power control to the required setting.  
→ "Overview of the controls",  
Page 30
2. Turn the telescopic tube with air flow regulator to the required position.  
→ Fig. **11**

---



<sup>1</sup> Depending on the appliance specifications

## Setting the floor tool

- ▶ Use the switch to set the floor nozzle to the required base.  
→ Fig. **12**

## Overview of the floor nozzle settings

Here, you can find an overview of the floor nozzle settings.

Symbol	Use
	Vacuum rugs and carpets.
	Vacuum parquet and hard floors.

## Vacuuming with accessory

1. Place the required nozzle onto the telescopic tube or the handle.
2. After use, take the nozzle that is used from the telescopic tube or remove from the handle.

## Stopping and parking the appliance

1. Switch off the appliance.
2. If you want to stop vacuuming for longer use periods, use the storage aid on the underside of the appliance.  
→ Fig. **10**
3. Use the parking aid for shorter programme pauses.  
→ Fig. **13**

## Dismantling the appliance

1. Disconnect the connection between the telescopic tube and the handle.  
→ Fig. **14**
2. Push the two locking catches together.
3. Pull the tube out of the appliance.  
→ Fig. **15**

---

## Cleaning and servicing

To keep your appliance working efficiently for a long time, it is important to clean and maintain it carefully.

## Motor protection

Pay attention to dirt in the motor.

### ATTENTION!

Dirt in the motor may damage the motor.

- ▶ Never operate the appliance without a dust bag.
- ▶ Never operate the appliance without the motor protection filter.
- ▶ Never operate the appliance without the exhaust filter.

## Cleaning products

Only use suitable cleaning products.

### ATTENTION!

Using unsuitable cleaning products or incorrect cleaning may damage the appliance.

- ▶ Do not use harsh or abrasive detergents.
- ▶ Do not use cleaning products with a high alcohol content.
- ▶ Do not use hard scouring pads or cleaning sponges.
- ▶ Wash sponge cloths thoroughly before use.

## Cleaning the motor protection filter

**Tip:** To achieve the best possible vacuuming results, tap out or wash the motor protection filter at regular intervals. After vacuuming fine dust particles, clean or replace the motor protection filter in order to guarantee the appliance's suction.

1. Switch off the appliance.



2. Unplug the mains plug.
3. Open the lid.  
→ Fig. **16**
4. In order to release the motor protection filter from the catch mechanism, pull on the side tabs.  
→ Fig. **17**
5. Remove the motor protection filter in the direction of the arrow.
6. Tap out the motor protection filter.
7. If the motor protection filter is very dirty, rinse it.  
→ Fig. **18**
8. The filter must then be left to dry for at least 24 hours.
9. Care for the appliance and the accessory parts with a standard commercially available plastic cleaner.
10. If required, vacuum the dust compartment using a second appliance or clean it with a dry duster or dusting brush.
11. After cleaning, refit the motor protection filter into the appliance.
12. Lock the motor protection filter into place at the top.
13. Close the lid.

## Cleaning the Micro-Hygiene exhaust filter <sup>1</sup>

**Tip:** To achieve the best possible vacuuming results, clean or replace the Micro-Hygiene exhaust filter <sup>1</sup> once a year. After vacuuming fine dust particles, clean or replace the Micro-Hygiene exhaust filter <sup>1</sup> in order to guarantee the appliance's suction.

1. Switch off the appliance.
2. Unplug the mains plug.
3. Open the rear flap.
4. Push the locking tab in the direction of the arrow.  
→ Fig. **19**

5. Unlock the filter holder.
6. Remove the foam filter <sup>1</sup> and the Micro-Hygiene exhaust filter <sup>1</sup> from the filter holder.  
→ Fig. **20**
7. Tap out the foam filter <sup>1</sup> and the Micro-Hygiene exhaust filter <sup>1</sup>.
8. If it is very dirty, wash the foam filter <sup>1</sup> and the Micro-Hygiene exhaust filter <sup>1</sup>.  
→ Fig. **21**
9. Leave the foam filter <sup>1</sup> and the Micro-Hygiene exhaust filter <sup>1</sup> to dry for at least 24 hours.
10. Insert the foam filter <sup>1</sup> and the Micro-Hygiene exhaust filter <sup>1</sup> into the filter holder.
11. Insert the filter holder into the appliance.
12. Close the rear flap.

## Cleaning the HEPA hygiene filter<sup>1</sup>

**Note:** The filtering action of the filter remains intact, even if the filter surface becomes discoloured.

### Tips

- For optimum performance level, clean the HEPA hygiene filter <sup>1</sup> once a year.  
After vacuuming fine dust particles, clean the HEPA hygiene filter <sup>1</sup> in order to guarantee the appliance's suction performance.
  - To clean the filter unit thoroughly, you can clean the filter unit in the washing machine. To protect the rest of the laundry, put the filter unit into a laundry bag. Wash the filter unit at 30 °C using a gentle programme and the lowest spin speed.
1. Switch off the appliance.

<sup>1</sup> Depending on the appliance specifications

## en Cleaning and servicing

2. Unplug the mains plug.
3. Open the rear flap.
4. Push the locking tab in the direction of the arrow.
5. Release the HEPA hygiene filter <sup>1</sup>.
6. Remove the HEPA hygiene filter <sup>1</sup> from the appliance.  
→ Fig. **19**
7. Tap out the filter unit.
8. Wash out the filter unit under running water.  
→ Fig. **22**
9. Leave the HEPA hygiene filter <sup>1</sup> to dry for at least 24 hours.
10. Insert the HEPA hygiene filter <sup>1</sup> into the appliance.
11. Close the rear flap.

## Changing the dust bag

If the dust bag change indicator lights up continuously when the nozzle is raised and at the highest performance level, change the dust bag.

1. Switch off the appliance.
2. Unplug the mains plug.
3. To open the lid, press the locking lever.
4. To close the dust bag, pull the locking tab.
5. Remove the full dust bag from the holder.  
→ Fig. **23**
6. Dispose of the full dust bag.
7. Push the new dust bag into the holder until it clicks into place.  
→ Fig. **24**  
Do not kink the dust bag.
8. Close the lid.  
Make sure that the dust bag is not pinched when the lid is closed.  
The lid only closes if a dust bag has been inserted.

---

<sup>1</sup> Depending on the appliance specifications

## Troubleshooting

You can rectify minor faults on your appliance yourself. Read the troubleshooting information before contacting after-sales service. This will avoid unnecessary costs.

### WARNING

#### Risk of electric shock!

Improper repairs are dangerous.

- ▶ Repairs to the appliance should only be carried out by trained specialist staff.
- ▶ Only use genuine spare parts when repairing the appliance.
- ▶ If the power cord of this appliance is damaged, it must be replaced by the manufacturer, the manufacturer's Customer Service or a similarly qualified person in order to prevent any risk.

## Malfunions

Errors	Cause	Troubleshooting
The appliance is not working.	The dust bag change indicator lights up.	<ul style="list-style-type: none"> <li>▶ Change the dust bag. → "Changing the dust bag", Page 34</li> </ul>
The household fuse trips when the appliance is switched on.	Several appliances are operated simultaneously at an electrical mains supply.	<ol style="list-style-type: none"> <li>1. Switch on the household fuse.</li> <li>2. Set the lowest performance level. → "Controlling the power", Page 31</li> <li>3. Switch the appliance on. → "Switching on the appliance", Page 31</li> </ol>
Suction is reduced.	Nozzle, telescopic tube or hose are blocked.	<ol style="list-style-type: none"> <li>1. Dismantle the appliance. → "Dismantling the appliance", Page 32</li> <li>2. Remove the blockage.</li> </ol>
	The dust bag is full.	<ul style="list-style-type: none"> <li>▶ Change the dust bag. → "Changing the dust bag", Page 34</li> </ul>
	The HEPA hygiene filter is blocked. <sup>1</sup>	<ul style="list-style-type: none"> <li>▶ Clean the HEPA hygiene filter<sup>1</sup>. → "Cleaning the HEPA hygiene filter", Page 33</li> </ul>
	The Micro-Hygiene exhaust filter is blocked. <sup>1</sup>	<ul style="list-style-type: none"> <li>▶ Clean the Micro-Hygiene exhaust filter<sup>1</sup>. → "Cleaning the Micro-Hygiene exhaust filter", Page 33</li> </ul>

<sup>1</sup> Depending on the appliance specifications

---

## Transportation, storage and disposal

### Disposing of old appliance

Valuable raw materials can be reclaimed by recycling.

1. Unplug the appliance from the mains.
2. Cut through the power cord.
3. Dispose of the appliance in an environmentally friendly manner.



This appliance is labelled in accordance with European Directive 2012/19/EU concerning used electrical and electronic appliances (waste electrical and electronic equipment - WEEE). The guideline determines the framework for the return and recycling of used appliances as applicable throughout the EU.

---

---

## Customer Service

If you have any queries, are unable to rectify faults on the appliance yourself or if your appliance needs to be repaired, contact Customer Service. You can solve many problems yourself by consulting the information on troubleshooting in these instructions or on our website. If this is not the case, contact our Customer Service. We always find an appropriate solution.

With any warranty claims we will make sure that your appliance is repaired by trained Customer Service technicians using genuine spare parts, including after the manufacturer's warranty has expired. Function-relevant genuine spare parts according to the corresponding Eco-design Order can be obtained from

Customer Service for a period of at least 7 years from the date on which your appliance was placed on the market within the European Economic Area.

**Note:** Under the terms of the manufacturer's warranty the use of Customer Service is free of charge.

Detailed information about the warranty period and terms of warranty in your country are available from Customer Service, your dealer or our website.

When contacting Customer Service, you will need the product number (E-Nr.) and the production number (FD) of your appliance.

The contact details for Customer Service can be found in the Customer Service directory at the end of the manual or on our website.

### Product number (E-Nr.) and production number (FD)

The product number (E-Nr. ) and the production number (FD) can be found on the rating plate of the appliance.

Make a note of your appliance's details and the Customer Service telephone number to find them again quickly.

### Warranty conditions

You can make warranty claims for your appliance under the following conditions.

The guarantee conditions for this appliance are as defined by our representative in the country in which it is sold. Details regarding these conditions can be obtained from the dealer from whom the appliance was purchased. The bill of sale or receipt

must be produced when making any claim under the terms of this guarantee.

## Table des matières

<b>Sécurité</b> .....	<b>39</b>	Produits de nettoyage .....	48
Indications générales .....	39	Nettoyer le filtre de protection du moteur .....	48
Utilisation conforme.....	39	Nettoyer le micro-filtre hygié- nique de sortie d'air <sup>1</sup> .....	49
Limitation du groupe d'utilisa- teurs.....	40	Nettoyer le filtre hygiénique HEPA <sup>1</sup> .....	49
Consignes de sécurité .....	40	Remplacer un sac aspirateur.....	50
Prévenir les dégâts matériels.....	43		
<b>Protection de l'environnement et économies</b> .....	<b>44</b>	<b>Dépannage</b> .....	<b>51</b>
Élimination de l'emballage .....	44	Dysfonctionnements.....	51
<b>Déballer et contrôler</b> .....	<b>44</b>	<b>Transport, stockage et élimina- tion</b> .....	<b>53</b>
Déballer l'appareil et ses com- posants.....	44	Éliminer un appareil usagé .....	53
Contenu de la livraison .....	44	<b>Service après-vente</b> .....	<b>53</b>
<b>Présentation de l'appareil</b> .....	<b>44</b>	Numéro de produit (E-Nr) et nu- méro de fabrication (FD).....	53
Appareil .....	44	Conditions de garantie .....	54
Aperçu des éléments de commande <sup>1</sup> .....	45		
<b>Accessoires</b> .....	<b>46</b>		
<b>Avant la première utilisation</b> .....	<b>46</b>		
Monter l'appareil.....	46		
<b>Utilisation de base</b> .....	<b>46</b>		
Régler le tube télescopique .....	46		
Mettre l'appareil sous tension .....	47		
Mettre l'appareil hors tension.....	47		
Transporter l'appareil .....	47		
Régler la puissance <sup>1</sup> .....	47		
Régler la brosse pour sols.....	47		
Aperçu des réglages de la brosse pour sols .....	47		
Passer l'aspirateur avec des ac- cessoires .....	47		
Éteindre l'appareil et le ranger .....	47		
Démonter l'appareil.....	47		
<b>Nettoyage et entretien</b> .....	<b>48</b>		
Protection moteur.....	48		

<sup>1</sup> Selon l'équipement de l'appareil



## Sécurité

Respectez les informations relatives à la sécurité afin d'utiliser votre appareil en toute sécurité.

### Indications générales

Vous trouverez ici des informations générales sur la présente notice.

- Lisez attentivement cette notice. C'est en effet la seule manière d'utiliser l'appareil de manière sûre et efficace.
- Cette notice d'utilisation s'adresse à l'utilisateur de l'appareil.
- Respectez les consignes de sécurité et les avertissements.
- Conservez la notice ainsi que les informations produites en vue d'une réutilisation ultérieure ou pour un futur nouveau propriétaire.
- Contrôlez l'appareil après l'avoir déballé. Ne raccordez pas l'appareil si ce dernier a été endommagé durant le transport.

### Utilisation conforme

Pour utiliser l'appareil correctement et en toute sécurité, respectez les consignes d'utilisation conforme.

Utilisez l'appareil uniquement :

- en conformité avec la présente notice d'utilisation.
- avec des pièces et accessoires d'origine. En cas de dommages dus à l'utilisation de produits tiers, le droit à la garantie expire.
- pour nettoyer les surfaces.
- pour un usage domestique privé et dans les pièces fermées d'un domicile, à la température ambiante.
- jusqu'à une altitude maximale de 2000 m.

N'utilisez pas l'appareil :

- pour l'aspiration de personnes et d'animaux.
- pour l'aspiration de substances nocives pour la santé, aux arêtes vives, chaudes ou brûlantes.
- pour l'aspiration de substances humides ou liquides.
- pour l'aspiration de substances et gaz légèrement inflammables ou explosibles.

- pour l'aspiration de cendres ni de la suie issue des poêles en faïence et de systèmes de chauffage central.
- pour l'aspiration de poussières de toner des imprimantes et copieurs.
- pour l'aspiration de débris de construction.

Débranchez l'appareil du secteur lorsque :

- nettoyez l'appareil.

### **Limitation du groupe d'utilisateurs**

Évitez les risques pour les enfants et les personnes à risque. Les enfants de 8 ans et plus, les personnes souffrant d'un handicap physique, sensoriel ou mental ou ne détenant pas l'expérience et/ou les connaissances nécessaires pourront utiliser cet appareil à condition de le faire sous surveillance, ou que son utilisation sûre leur ait été enseignée et qu'ils aient compris les dangers qui en émanent.

Les enfants ne sont pas autorisés à jouer avec l'appareil.

Le nettoyage de l'appareil, et l'entretien par l'utilisateur, sont des activités que les enfants ne peuvent pas effectuer sans surveillance.

### **Consignes de sécurité**

Respectez les présentes consignes de sécurité lorsque vous utilisez cet appareil.

#### **AVERTISSEMENT – Risque d'électrocution !**

- Les réparations non conformes sont dangereuses.
  - ▶ Seul un personnel dûment qualifié peut entreprendre des réparations sur l'appareil.
  - ▶ Seules des pièces de rechange d'origine peuvent être utilisées pour réparer l'appareil.
  - ▶ Afin d'écartier tout danger quand le cordon d'alimentation secteur de cet appareil est endommagé, seul le fabricant ou son service après-vente ou toute autre personne de qualification équivalente est habilité à le remplacer.



- Un appareil endommagé ou un cordon d'alimentation secteur endommagé est dangereux.
  - ▶ N'utilisez jamais un appareil endommagé.
  - ▶ Ne jamais faire fonctionner l'appareil avec une surface fissurée ou cassée.
  - ▶ Ne tirez jamais sur le cordon d'alimentation secteur pour débrancher l'appareil du secteur. Débranchez toujours la fiche du cordon d'alimentation secteur.
  - ▶ Ne tirez et ne transportez jamais l'appareil par le cordon d'alimentation secteur.
  - ▶ Si l'appareil ou le cordon d'alimentation secteur est endommagé, débranchez immédiatement le cordon d'alimentation secteur ou coupez le fusible dans le boîtier à fusibles.
  - ▶ Appelez le service après-vente. → *Page 53*
  - ▶ Seul un personnel dûment qualifié peut entreprendre des réparations sur l'appareil.
- L'infiltration d'humidité peut occasionner un choc électrique.
  - ▶ Utiliser l'appareil uniquement dans des pièces fermées.
  - ▶ Ne jamais exposer l'appareil à une forte chaleur ou humidité.
  - ▶ Ne pas utiliser de nettoyeur vapeur ou haute pression pour nettoyer l'appareil.
- Une isolation endommagée du cordon d'alimentation secteur est dangereuse.
  - ▶ Ne mettez jamais en contact le cordon d'alimentation secteur avec des sources de chaleur et des pièces chaudes de l'appareil.
  - ▶ Ne mettez jamais en contact le cordon d'alimentation secteur avec des arêtes vives ou des pointes.
  - ▶ Ne pliez, n'écrasez et ne modifiez jamais le cordon d'alimentation secteur.
- Les installations non conformes sont dangereuses.
  - ▶ Pour le raccordement et l'utilisation de l'appareil, respectez impérativement les indications figurant sur la plaque signalétique.

- ▶ L'appareil doit être branché uniquement à une source d'alimentation CA à l'aide d'une prise murale correctement installée et reliée à la terre.
- ▶ Le système à conducteur de protection de l'installation électrique de la maison doit être conforme.

**⚠ AVERTISSEMENT – Risque de brûlure !**

- Les systèmes de filtre peuvent se réchauffer pendant le fonctionnement et prendre feu en présence de substances inflammables ou à base d'alcool.
  - ▶ Ne mettez pas de substances inflammables ou à base d'alcool sur les filtres et le sac aspirateur.
  - ▶ Lors du nettoyage de l'appareil, n'utilisez pas de substances inflammables ou à base d'alcool.
- Si la durée de fonctionnement est supérieure à 30 minutes, le cordon d'alimentation secteur enroulé peut surchauffer.
  - ▶ Extrayez entièrement le cordon d'alimentation secteur.

**⚠ AVERTISSEMENT – Risques de blessures !**

- Les pièces mobiles et les ouvertures sur l'appareil peuvent entraîner des blessures.
  - ▶ Tenez les vêtements, les cheveux, les doigts et toute autre partie du corps à l'écart des orifices de l'appareil et des pièces mobiles.
  - ▶ Ne dirigez jamais le tuyau ni les buses vers les yeux, les cheveux, les oreilles ou la bouche.
- La chute d'un appareil peut mettre des personnes en danger.
  - ▶ Lorsque vous passez l'aspirateur dans les escaliers, assurez-vous que personne ne se trouve en-dessous de l'appareil.
- Un cordon d'alimentation secteur débranché peut entraîner un risque de trébuchement.
  - ▶ Lors des pauses, éteignez l'appareil puis débranchez-le.
  - ▶ Tirez sur le câble d'alimentation secteur.

- Le tirage automatique du câble peut mettre l'utilisateur en danger.
  - ▶ Assurez-vous que la fiche n'est pas projetée contre des personnes, parties du corps, animaux ou des objets lors de l'enroulement automatique du cordon.

### **⚠ AVERTISSEMENT – Risque d'étouffement !**

Les enfants risquent de s'envelopper dans les matériaux d'emballage ou de les mettre sur la tête et de s'étouffer.

- ▶ Conserver les matériaux d'emballage hors de portée des enfants.
- ▶ Ne jamais laisser les enfants jouer avec les emballages.

### **Prévenir les dégâts matériels**

Afin d'éviter d'endommager votre appareil, ses accessoires ou tout autre objet, respectez ces consignes.

### **ATTENTION !**

- Le transport de l'appareil par le flexible peut endommager ce dernier.
  - ▶ Ne portez jamais l'appareil par le flexible.
- Si les semelles extérieures des buses sont usées ou présentent des arêtes coupantes, elles peuvent occasionner des dommages sur des sols durs fragiles, tels que parquets ou linoléum.
  - ▶ Vérifiez régulièrement l'usure des semelles extérieures.
  - ▶ Remplacez la buse usée.
- Les salissures présentes dans le moteur peut endommager ce dernier.
  - ▶ Ne faites jamais fonctionner l'appareil sans sac aspirateur.
  - ▶ Ne faites jamais fonctionner l'appareil sans filtre de protection du moteur.
  - ▶ Ne faites jamais fonctionner l'appareil sans filtre de sortie d'air.

## Protection de l'environnement et économies

Préservez l'environnement en exploitant les ressources avec parcimonie et en éliminant correctement les matériaux recyclables.

### Élimination de l'emballage

Les matériaux d'emballage sont compatibles avec l'environnement et recyclables.

- ▶ Éliminez les différents composants séparément en fonction de leur type.

Vous trouverez des informations sur les circuits actuels d'élimination auprès de votre revendeur spécialisé ou de l'administration de votre commune/ville.



Éliminez l'emballage en respectant l'environnement.

## Déballer et contrôler

Lisez ici les points que vous devez respecter lors du déballage.

### Déballer l'appareil et ses composants

1. Retirez l'appareil de son emballage.
2. Retirez toutes les autres pièces et les documents d'accompagnement de l'emballage et placez-les à portée de main.
3. Retirez les emballages.
4. Retirez les autocollants et les films présents.

## Contenu de la livraison

Après avoir déballé le produit, contrôlez toutes les pièces pour détecter d'éventuels dégâts dus au transport et vérifiez si la livraison est complète.

**Remarque :** En fonction de son niveau d'équipement, l'appareil est livré avec des accessoires supplémentaires.

→ Fig. 1

A	Brosse pour sols adaptable <sup>1</sup>
B	Tubes télescopiques <sup>1</sup>
C	Poignées avec flexible <sup>1</sup>
D	Sac aspirateur
E	Filtre de protection du moteur
F	Filtre hygiénique HEPA <sup>1</sup>
G	Support d'accessoires <sup>1</sup>
H	Embout aspirateur pour perceuse <sup>1</sup>
I	Suceurs longs <sup>1</sup>
J	Brosses pour sols durs <sup>1</sup>
K	Suceurs ameublement <sup>1</sup>
L	Suceur ameublement avec support petite brosse <sup>1</sup>
M	Suceur matelas <sup>1</sup>

<sup>1</sup> Selon l'équipement de l'appareil

## Présentation de l'appareil

Découvrez les composants de votre appareil.

### Appareil

Vous trouverez ici un aperçu des composants de votre appareil.

**Remarque :** Des variations de détails ou de couleurs sont possibles selon le type d'appareil.



→ Fig. 2

<b>1</b>	Brosse pour sols adaptable <sup>1</sup>
<b>2</b>	Tube télescopique avec manchette <sup>1</sup>
<b>3</b>	Poignée <sup>1</sup>
<b>4</b>	Flexible
<b>5</b>	Sélecteur de puissance et interrupteur marche/arrêt
<b>6</b>	Position parking
<b>7</b>	Cordon d'alimentation secteur
<b>8</b>	Position rangement
<b>9</b>	Volet arrière
<b>10</b>	Couvercle
<b>11</b>	Poignée de transport



<sup>1</sup> Selon l'équipement de l'appareil

## Aperçu des éléments de commande<sup>1</sup>

Vous trouverez ici un aperçu des éléments de commande de votre appareil.

<b>Symbole</b>	<b>Utilisation</b>
	<ul style="list-style-type: none"> <li>■ Mettre l'appareil sous tension.</li> <li>■ Mettre l'appareil hors tension.</li> <li>■ Régler la puissance.</li> </ul>
min	Passer l'aspirateur sur des rideaux/voilages et des textiles délicats.
	Passer l'aspirateur sur des meubles rembourrés et des coussins.

<sup>1</sup> Selon l'équipement de l'appareil

<b>Symbole</b>	<b>Utilisation</b>
	<ul style="list-style-type: none"> <li>■ Passer l'aspirateur sur des tapis délicats.</li> <li>■ Passer l'aspirateur sur de petites quantités de saleté.</li> </ul>
	Passer l'aspirateur sur les revêtements de sol robustes.
max	Passer l'aspirateur sur les sols durs, tapis et moquettes très sales.
AUTO	Passer l'aspirateur sur toutes les surfaces.
	Changer le sac aspirateur.

## Accessoires

Utilisez les accessoires d'origine. Ils ont été spécialement élaborés pour votre appareil. Vous trouverez ici un aperçu des accessoires fournis avec votre appareil et de leur utilisation.

Accessoires	Référence d'accessoire	Utilisation
Lot de sacs et filtre de rechange	BBZ41FGALL	Matériaux aspirés.
Filtre de protection du moteur	BBZ02MPF	Protéger le moteur contre l'en-crassement.
Filtre hygiénique HEPA	BBZ154HF	Purifier l'air vicié.
Filtre hygiénique Ultra allergy	BBZ154UF	Purifier l'air vicié.
Brosse pour sols durs avec couronne de soies	BBZ123HD	Passer l'aspirateur sur les sols durs.
Brosse pour sols durs	BBZ124HD	Passer l'aspirateur sur les sols durs et les tapis.

## Avant la première utilisation

Préparez l'appareil pour l'utilisation.

### Monter l'appareil

- Placez la poignée sur le flexible et verrouillez-la en place.  
→ Fig. **3**
- Fixez l'embout du flexible dans l'orifice d'aspiration du couvercle.  
→ Fig. **4**
- Reliez la poignée au tube télescopique.
- Reliez le tube télescopique à la brosse pour sols.  
→ Fig. **5**
- Placez le support d'accessoires<sup>1</sup> sur le tube télescopique.  
→ Fig. **6**
- Placez le suceur long<sup>1</sup> par le bas sur le support d'accessoires<sup>1</sup>.  
→ Fig. **6**

- Placez la couronne de soies<sup>1</sup> sur le suceur ameublement<sup>1</sup>.  
→ Fig. **7**
- Placez le suceur ameublement<sup>1</sup> avec la couronne de soies<sup>1</sup> par le haut sur le support d'accessoires<sup>1</sup>.  
→ Fig. **6**

## Utilisation de base

Cette section contient des renseignements essentiels sur la manipulation de votre appareil.

### Régler le tube télescopique

- Déverrouillez le tube télescopique.
- Réglez la longueur du tube télescopique souhaitée.  
→ Fig. **8**

<sup>1</sup> Selon l'équipement de l'appareil

## Mettre l'appareil sous tension

1. Saisissez la fiche secteur et tirez-la jusqu'à obtenir la longueur souhaitée.
2. Insérez la fiche secteur dans la prise.
3. Appuyez sur ①.  
→ Fig. 9

## Mettre l'appareil hors tension

1. Appuyez sur ①.
  2. Débranchez la prise.
  3. Tirez brièvement sur le cordon d'alimentation et relâchez-le.
- ✓ Le cordon s'enroule automatiquement.

## Transporter l'appareil

1. Éteignez l'appareil.
2. Placez l'appareil à la verticale.
3. Insérez le crochet situé sur la brosse pour sols dans l'évidement sur le dessous de l'appareil.  
→ Fig. 10
4. Pour surmonter les obstacles, transportez l'appareil par la poignée.

## Régler la puissance<sup>1</sup>

Vous pouvez régler la puissance en continu.



1. Tournez le sélecteur de puissance sur la position souhaitée.  
→ "Aperçu des éléments de commande<sup>1</sup>", Page 45
2. Tournez le tube télescopique avec le régulateur d'air secondaire dans la position souhaitée.  
→ Fig. 11

## Régler la brosse pour sols

- ▶ Utilisez l'interrupteur pour ajuster la brosse pour sols au niveau souhaité.  
→ Fig. 12

## Aperçu des réglages de la brosse pour sols

Vous trouverez ici un aperçu des réglages de la brosse pour sols.

Symbole	Utilisation
	Passer l'aspirateur sur les tapis et les moquettes.
	Passer l'aspirateur sur les sols durs et du parquet.

## Passer l'aspirateur avec des accessoires

1. Placez la brosse souhaitée sur le tube télescopique ou sur la poignée.
2. Après utilisation, retirez la brosse utilisée du tube télescopique ou de la poignée.

## Éteindre l'appareil et le ranger

1. Éteignez l'appareil.
2. Utilisez la position rangement sur le dessous de l'appareil pour les pauses d'aspiration plus longues.  
→ Fig. 10
3. Utilisez la position parking pour des pauses d'aspiration plus courtes.  
→ Fig. 13

## Démonter l'appareil

1. Séparez le tube télescopique de la poignée.  
→ Fig. 14

<sup>1</sup> Selon l'équipement de l'appareil

2. Repliez les deux ergots.
3. Retirez le flexible de l'appareil.  
→ Fig. 15

---

## Nettoyage et entretien

Pour que votre appareil reste longtemps opérationnel, nettoyez-le et entretenez-le avec soin.

### Protection moteur

Faites attention à ce que le moteur ne soit pas encrassé.

#### ATTENTION !

Les salissures présentes dans le moteur peut endommager ce dernier.

- ▶ Ne faites jamais fonctionner l'appareil sans sac aspirateur.
- ▶ Ne faites jamais fonctionner l'appareil sans filtre de protection du moteur.
- ▶ Ne faites jamais fonctionner l'appareil sans filtre de sortie d'air.

### Produits de nettoyage

Utilisez uniquement des détergents appropriés.

#### ATTENTION !

Des produits de nettoyage inappropriés ainsi qu'un nettoyage incorrect peuvent endommager l'appareil.

- ▶ N'utilisez pas de produits de nettoyage agressifs ni abrasifs.
- ▶ N'utilisez pas de produits de nettoyage fortement alcoolisés.
- ▶ N'utilisez pas de tampon abrasif ni d'éponge en laine d'acier.
- ▶ Rincez soigneusement les tissus éponges avant de les utiliser.

## Nettoyer le filtre de protection du moteur

**Conseil :** Pour un résultat d'aspiration optimal, nettoyez le filtre de protection du moteur à intervalles réguliers en le tapotant ou rincez-le.

Après avoir aspiré de fines particules de poussières, nettoyez ou changez le filtre de protection du moteur afin de garantir la puissance d'aspiration de l'appareil.

1. Éteignez l'appareil.
2. Débranchez la prise.
3. Ouvrez le couvercle.  
→ Fig. 16
4. Pour dégager le filtre de protection du moteur de sa position de verrouillage, tirez sur les pattes latérales.  
→ Fig. 17
5. Retirez le filtre de protection du moteur dans le sens de la flèche.
6. Nettoyez le filtre de protection du moteur en le tapotant.
7. En cas d'encrassement important, lavez le filtre de protection du moteur.  
→ Fig. 18
8. Laissez sécher le filtre au moins 24 heures.
9. Entretenez l'appareil et les accessoires avec un produit de nettoyage pour plastique disponible dans le commerce.
10. Si nécessaire, passez l'aspirateur dans le compartiment à poussière avec un deuxième appareil ou nettoyez le compartiment avec un chiffon sec ou une brosse à poussière.
11. Une fois nettoyé, installez le filtre de protection du moteur dans l'appareil.
12. Verrouillez le filtre de protection du moteur par le haut.



13. Fermez le couvercle.

## Nettoyer le micro-filtre hygiénique de sortie d'air<sup>1</sup>

**Conseil :** Pour un résultat d'aspiration optimal, nettoyez le micro-filtre hygiénique de sortie d'air<sup>1</sup> ou changez-le une fois par an. Après avoir aspiré de fines particules de poussières, nettoyez ou changez le filtre micro-hygiénique de sortie d'air<sup>1</sup> afin de garantir la puissance d'aspiration de l'appareil.

1. Éteignez l'appareil.
2. Débranchez la prise.
3. Ouvrez le volet à l'arrière.
4. Appuyez sur la patte de verrouillage dans le sens de la flèche.  
→ Fig. **19**
5. Déverrouillez le support de filtre.
6. Retirez le filtre mousse<sup>1</sup> et le micro-filtre hygiénique de sortie d'air<sup>1</sup> du support du filtre.  
→ Fig. **20**
7. Nettoyez le filtre mousse<sup>1</sup> et le micro-filtre hygiénique de sortie d'air<sup>1</sup> en les tapotant.
8. En cas d'encrassement important, lavez le filtre mousse<sup>1</sup> et le micro-filtre hygiénique de sortie d'air<sup>1</sup>.  
→ Fig. **21**
9. Laissez sécher au moins 24 heures le filtre mousse<sup>1</sup> et le micro-filtre hygiénique de sortie d'air<sup>1</sup>.
10. Posez le filtre mousse<sup>1</sup> et le micro-filtre hygiénique de sortie d'air<sup>1</sup> dans le porte-filtre.
11. Insérez le support de filtre dans l'appareil.
12. Fermez le volet à l'arrière.

## Nettoyer le filtre hygiénique HEPA<sup>1</sup>

**Remarque :** L'efficacité du filtre sera conservée, indépendamment d'une éventuelle décoloration de la surface du filtre.

### Conseils

- Pour un niveau de puissance optimal, nettoyez le filtre hygiénique HEPA<sup>1</sup> une fois par an.  
Après avoir aspiré de fines particules de poussières, nettoyez ou changez le filtre hygiénique HEPA<sup>1</sup> afin de garantir la puissance d'aspiration de l'appareil.
  - Pour nettoyer plus soigneusement l'unité de filtre, vous pouvez la nettoyer à la machine à laver. Pour protéger le reste du linge, rangez l'unité de filtre dans un sac à linge. Lavez l'unité du filtre à 30 °C avec un programme linge délicat et à la vitesse d'essorage minimale.
1. Éteignez l'appareil.
  2. Débranchez la prise.
  3. Ouvrez le volet à l'arrière.
  4. Appuyez sur la patte de verrouillage dans le sens de la flèche.
  5. Déverrouillez le filtre hygiénique HEPA<sup>1</sup>.
  6. Extrayez le filtre hygiénique HEPA<sup>1</sup> de l'appareil.  
→ Fig. **19**
  7. Nettoyez l'unité de filtre en la tapotant.
  8. Rincez l'unité de filtre sous l'eau du robinet.  
→ Fig. **22**
  9. Laissez sécher le filtre hygiénique HEPA<sup>1</sup> au moins 24 heures.
  10. Insérez le filtre hygiénique HEPA<sup>1</sup> dans l'appareil.
  11. Fermez le volet à l'arrière.

<sup>1</sup> Selon l'équipement de l'appareil

## Remplacer un sac aspirateur

Si l'indicateur de changement de sac s'allume en continu lorsque la brosse est relevée et au niveau de puissance le plus élevé, changez le sac aspirateur.

1. Éteignez l'appareil.
2. Débranchez la prise.
3. Pour ouvrir le couvercle, appuyez sur le levier de fermeture.
4. Pour fermer le sac aspirateur, tirez la patte de fermeture.
5. Retirez le sac aspirateur plein de la fixation.  
→ Fig. **23**
6. Mettez au rebut le sac aspirateur plein.
7. Insérez le sac aspirateur neuf dans le support jusqu'à ce qu'il s'encliquette de manière perceptible.  
→ Fig. **24**

Ne pliez pas le sac aspirateur.

8. Fermez le couvercle.

Veillez à ne pas coincer le sac aspirateur en fermant le couvercle. Le couvercle peut uniquement se fermer lorsqu'un sac aspirateur est inséré.

## Dépannage

Vous pouvez corriger par vous-même les petits défauts sur votre appareil. Lisez les renseignements de dépannage avant de contacter le service après-vente. Vous évitez ainsi des coûts inutiles.

### AVERTISSEMENT Risque d'électrocution!

Les réparations non conformes sont dangereuses.

- ▶ Seul un personnel dûment qualifié peut entreprendre des réparations sur l'appareil.
- ▶ Seules des pièces de rechange d'origine peuvent être utilisées pour réparer l'appareil.
- ▶ Afin d'écartier tout danger quand le cordon d'alimentation secteur de cet appareil est endommagé, seul le fabricant ou son service après-vente ou toute autre personne de qualification équivalente est habilité à le remplacer.

## Dysfonctionnements

Défaut	Cause	Élimination des défauts
L'appareil ne fonctionne pas.	L'indicateur de changement de sac clignote.	▶ Changez le sac aspirateur. → "Remplacer un sac aspirateur", Page 50
Le disjoncteur se déclenche lors de la mise sous tension de l'appareil.	Plusieurs appareils fonctionnent simultanément sur le même réseau d'alimentation.	<ol style="list-style-type: none"> <li>1. Coupez le disjoncteur général.</li> <li>2. Réglez le niveau de puissance le plus faible. → "Régler la puissance"<sup>1</sup>, Page 47</li> <li>3. Allumez l'appareil. → "Mettre l'appareil sous tension", Page 47</li> </ol>
La puissance d'aspiration est réduite.	La brosse, le tube télescopique ou le flexible sont bouchés.	<ol style="list-style-type: none"> <li>1. Démontez l'appareil. → "Démonter l'appareil", Page 47</li> <li>2. Éliminez le bouchage.</li> </ol>
	Le sac aspirateur est plein.	▶ Changez le sac aspirateur. → "Remplacer un sac aspirateur", Page 50
	Le filtre hygiénique HEPA est bouché. <sup>1</sup>	▶ Nettoyez le filtre hygiénique HEPA <sup>1</sup> . → "Nettoyer le filtre hygiénique HEPA" <sup>1</sup> , Page 49

<sup>1</sup> Selon l'équipement de l'appareil

Défaut	Cause	Élimination des défauts
La puissance d'aspiration est réduite.	Le micro-filtre hygiénique de sortie d'air est bouché. <sup>1</sup>	▶ Nettoyez le micro-filtre hygiénique de sortie d'air <sup>1</sup> . → " <i>Nettoyer le micro-filtre hygiénique de sortie d'air</i> <sup>1</sup> ", Page 49

---

<sup>1</sup> Selon l'équipement de l'appareil

---

## Transport, stockage et élimination

### Éliminer un appareil usagé

L'élimination dans le respect de l'environnement permet de récupérer de précieuses matières premières.

1. Débrancher la fiche du cordon d'alimentation secteur.
2. Couper le cordon d'alimentation secteur.
3. Éliminer l'appareil dans le respect de l'environnement.



Cet appareil est marqué selon la directive européenne 2012/19/UE relative aux appareils électriques et électroniques usagés (waste electrical and electronic equipment - WEEE).

La directive définit le cadre pour une reprise et une récupération des appareils usagés applicables dans les pays de la CE.

---



---

## Service après-vente

Si vous avez des questions, si vous n'avez pas réussi à remédier par vous-même à un dérangement qui affecte l'appareil ou si l'appareil doit être réparé, veuillez vous adresser à notre service après-vente.

Vous pouvez résoudre vous-même un grand nombre de problèmes en consultant l'information de dépannage figurant dans la présente notice d'utilisation et sur notre site Web. Si ce n'est pas le cas, veuillez vous adresser à notre service après-vente. Nous trouverons toujours une solution adaptée.

Pendant la période de garantie et après expiration de la garantie du fabricant, nous nous assurons que votre appareil est réparé avec des pièces de rechange d'origine par des techniciens du service après-vente. Les pièces de rechange relatives au fonctionnement de l'appareil et conformes à l'ordonnance d'écoconception correspondante sont disponibles auprès de notre service après-vente pour une durée d'au moins 7 ans à partir de la mise sur le marché de votre appareil dans l'Espace économique européen.

**Remarque :** L'intervention du service après-vente est gratuite dans le cadre de la garantie du fabricant.

Pour des renseignements détaillés sur la durée et les conditions de la garantie dans votre pays, adressez-vous à notre service-client ou à votre revendeur et consultez notre site Web.

Lorsque vous contactez le service après-vente, vous avez besoin du numéro de produit (E-Nr.) et du numéro de fabrication (FD) de votre appareil. Vous trouverez les coordonnées du service après-vente dans la liste figurant à la fin de cette notice d'utilisation ou sur notre site Web.

### Numéro de produit (E-Nr) et numéro de fabrication (FD)

Le numéro de série ( E-Nr.) et le numéro de fabrication ( FD) sont indiqués sur la plaque signalétique de l'appareil.

Pour retrouver rapidement les données de votre appareil ainsi que le numéro de téléphone du service après-vente, notez ces données.

## **Conditions de garantie**

Les conditions de garantie de votre appareil sont les suivantes.

Les conditions de garantie applicables sont celles publiées par notre distributeur dans le pays où a été effectué l'achat. Le revendeur chez qui vous vous êtes procuré l'appareil fournira les modalités de garantie sur simple demande de votre part. En cas de recours en garantie, veuillez toujours vous munir de la preuve d'achat.

## Sommario

<b>Sicurezza</b> .....	<b>56</b>	<b>Pulizia e cura</b> .....	<b>65</b>
Avvertenze generali .....	56	Protezione motore .....	65
Utilizzo conforme all'uso previsto...	56	Detergenti .....	65
Limitazione di utilizzo.....	57	Pulizia del filtro di protezione del motore .....	65
Avvertenze di sicurezza.....	57	Pulire il microfiltro d'espulsione igiene <sup>1</sup> .....	66
Prevenzione di danni materiali .....	60	Pulire il filtro igiene HEPA <sup>1</sup> .....	66
<b>Tutela dell'ambiente e risparmio</b> .....	<b>61</b>	Sostituzione del sacchetto raccogli-polvere .....	67
Smaltimento dell'imballaggio .....	61	<b>Sistemazione guasti</b> .....	<b>68</b>
<b>Disimballaggio e controllo</b> .....	<b>61</b>	Anomalie di funzionamento.....	68
Disimballaggio dell'apparecchio e dei componenti .....	61	<b>Trasporto, immagazzinamento e smaltimento</b> .....	<b>70</b>
Contenuto della confezione .....	61	Rottamazione di un apparecchio dismesso .....	70
<b>Conoscere l'apparecchio</b> .....	<b>61</b>	<b>Servizio di assistenza clienti</b> .....	<b>70</b>
Apparecchio .....	61	Codice prodotto (E-Nr.) e codice di produzione (FD) .....	70
Panoramica degli elementi di comando <sup>1</sup> .....	62	Condizioni di garanzia.....	71
<b>Accessori</b> .....	<b>63</b>		
<b>Prima del primo utilizzo</b> .....	<b>63</b>		
Montaggio dell'apparecchio.....	63		
<b>Comandi di base</b> .....	<b>63</b>		
Regolazione del tubo telescopico.....	63		
Accensione dell'apparecchio .....	64		
Spegnimento dell'apparecchio.....	64		
Trasporto dell'apparecchio .....	64		
Per regolare la potenza <sup>1</sup> .....	64		
Regolazione della spazzola per pavimenti .....	64		
Panoramica delle regolazioni della spazzola per pavimenti.....	64		
Aspirazione con accessori .....	64		
Collocazione e posizione di parcheggio dell'apparecchio .....	64		
Smontaggio dell'apparecchio .....	65		

<sup>1</sup> In funzione dell'allestimento dell'apparecchio



## Sicurezza

Osservare le informazioni sul tema della sicurezza per poter utilizzare l'apparecchio in modo sicuro.

### Avvertenze generali

Qui sono riportate le informazioni generali relative a queste istruzioni.

- Leggere attentamente le presenti istruzioni. Solo così sarà possibile utilizzare l'apparecchio in modo sicuro ed efficiente.
- Queste istruzioni sono rivolte all'utente dell'apparecchio.
- Osservare le istruzioni di sicurezza e le avvertenze.
- Conservare le istruzioni e le informazioni sul prodotto per il successivo utilizzo o per il futuro proprietario.
- Controllare l'apparecchio dopo averlo disimballato. Non collegare l'apparecchio se ha subito danni durante il trasporto.

### Utilizzo conforme all'uso previsto

Per utilizzare l'apparecchio in modo sicuro e corretto, osservare le istruzioni per l'utilizzo conforme all'uso previsto.

Utilizzare l'apparecchio soltanto:

- osservando queste istruzioni per l'uso;
- con gli accessori e le parti originali. In caso di danni causati dall'utilizzo di prodotti non originali, decade il diritto di garanzia.
- per pulire le superfici.
- in case private e in locali chiusi in ambito domestico a temperatura ambiente;
- fino a un'altitudine di massimo 2000 m sul livello del mare.

Non usare l'apparecchio:

- per aspirare persone o animali.
- per aspirare sostanze nocive, oggetti affilati, materiali caldi o incandescenti.
- per aspirare sostanze umide o liquide.
- per aspirare materiali e gas facilmente infiammabili o esplosivi.
- per aspirare cenere, fuliggine delle stufe di maiolica e degli impianti di riscaldamento centralizzati.



- per aspirare polvere del toner di stampanti e fotocopiatrici.
- per aspirare calcinacci.

Scollegare l'apparecchio dall'alimentazione elettrica se:

- l'apparecchio viene pulito.

### **Limitazione di utilizzo**

Evitare pericoli per i bambini e le persone a rischio.

Questo apparecchio può essere utilizzato da bambini di età pari o superiore a 8 anni e da persone con ridotte facoltà fisiche, sensoriali o mentali o prive di sufficiente esperienza e/o conoscenza se sorvegliati o già istruiti in merito all'utilizzo sicuro dell'apparecchio e se hanno compreso i rischi da esso derivanti.

I bambini non devono giocare con l'apparecchio.

Ai bambini senza sorveglianza è vietato eseguire la pulizia e manutenzione di competenza dell'utente.

### **Avvertenze di sicurezza**

Quando si utilizza l'apparecchio, osservare le avvertenze di sicurezza.

#### **AVVERTENZA – Pericolo di scossa elettrica!**

- Gli interventi di riparazione effettuati in modo non appropriato rappresentano una fonte di pericolo.
  - ▶ Solo il personale adeguatamente specializzato e formato può eseguire riparazioni sull'apparecchio.
  - ▶ Per la riparazione dell'apparecchio possono essere impiegati soltanto pezzi di ricambio originali.
  - ▶ Al fine di evitare pericoli, se il cavo di alimentazione di questo apparecchio subisce danni deve essere sostituito dal produttore, dal suo servizio di assistenza clienti o da persona in possesso di simile qualifica.
- Un apparecchio o un cavo di alimentazione danneggiati costituiscono un pericolo.
  - ▶ Non mettere mai in funzione un apparecchio danneggiato.
  - ▶ Non utilizzare mai un apparecchio con la superficie danneggiata.

- ▶ Non tirare mai il cavo di collegamento alla rete elettrica per staccare l'apparecchio dalla rete elettrica. Staccare sempre la spina del cavo di alimentazione.
- ▶ Non tirare o reggere mai l'apparecchio dal cavo di alimentazione.
- ▶ Se l'apparecchio o il cavo di alimentazione è danneggiato, staccare subito la spina di alimentazione del cavo di alimentazione e spegnere il fusibile nella scatola dei fusibili.
- ▶ Rivolgersi al servizio di assistenza clienti. → *Pagina 70*
- ▶ Solo il personale adeguatamente specializzato e formato può eseguire riparazioni sull'apparecchio.
- L'infiltrazione di umidità può provocare una scarica elettrica.
  - ▶ Utilizzare l'apparecchio esclusivamente in luoghi chiusi.
  - ▶ Non esporre mai l'apparecchio a calore e umidità eccessivi.
  - ▶ Non lavare l'apparecchio con pulitori a vapore o idropulitrici.
- Un isolamento danneggiato del cavo di allacciamento alla rete costituisce un pericolo.
  - ▶ Non mettere mai il cavo di allacciamento alla rete a contatto con fonti di calore o parti dell'apparecchio calde.
  - ▶ Non mettere mai il cavo di allacciamento alla rete a contatto con spigoli vivi.
  - ▶ Non piegare, schiacciare o modificare mai il cavo di allacciamento alla rete.
- Le installazioni effettuate in modo non appropriato costituiscono un pericolo.
  - ▶ Collegare e utilizzare l'apparecchio solo in conformità con i dati indicati sulla targhetta identificativa.
  - ▶ Collegare l'apparecchio a una rete a corrente alternata soltanto con una presa con messa a terra installata a norma.
  - ▶ Il sistema del conduttore di protezione dell'impianto elettrico domestico deve essere installato a norma.

**⚠ AVVERTENZA – Pericolo di ustioni!**

- Durante il funzionamento, i sistemi filtranti potrebbero riscaldarsi e incendiarsi se a contatto con materiali infiammabili o contenenti alcool.
  - ▶ Non collocare sostanze infiammabili o contenenti alcool sul sacchetto raccogli-polvere o sul filtro.
  - ▶ Durante la pulizia dell'apparecchio, non utilizzare sostanze infiammabili o contenenti alcool.
- Se la durata di funzionamento è superiore a 30 minuti, il cavo di allacciamento alla rete elettrica attorcigliato può surriscaldarsi.
  - ▶ Estrarre completamente il cavo di allacciamento alla rete elettrica.

**⚠ AVVERTENZA – Pericolo di lesioni!**

- La parti mobili e le aperture sull'apparecchio potrebbero essere la causa di lesioni.
  - ▶ Indumenti, capelli, dita e altre parti del corpo potrebbero impigliarsi nelle aperture dell'apparecchio e nelle parti mobili.
  - ▶ Non rivolgere mai il tubo o le bocchette in direzione degli occhi, dei capelli, delle orecchie e della bocca.
- La caduta dell'apparecchio rappresenta un pericolo per le persone.
  - ▶ Accertarsi che non vi sia nessuno sui gradini più in basso della scala mentre si aspira.
- Un cavo di allacciamento alla rete elettrica estratto può essere causa d'inciampo.
  - ▶ Se si fa una pausa durante l'aspirazione, spegnere l'apparecchio ed estrarre la spina d'alimentazione.
  - ▶ Avvolgere il cavo di allacciamento alla rete elettrica.
- Il riavvolgimento automatico del cavo può danneggiare l'utente.
  - ▶ Durante il riavvolgimento automatico del cavo, accertarsi che la spina non sbatta contro persone, parti del corpo, animali o oggetti.

**⚠ AVVERTENZA – Pericolo di soffocamento!**

I bambini potrebbero mettersi in testa il materiale di imballaggio o avvolgersi nello stesso, rimanendo soffocati.

- ▶ Tenere lontano il materiale di imballaggio dai bambini.
- ▶ Vietare ai bambini di giocare con materiali d'imballaggio.

**Prevenzione di danni materiali**

Per prevenire danni materiali all'apparecchio, agli accessori o agli oggetti, osservare le presenti avvertenze.

**ATTENZIONE!**

- Se si tira l'apparecchio afferrandolo dal tubo flessibile, quest'ultimo potrebbe danneggiarsi.
  - ▶ Non tirare mai l'apparecchio afferrandolo dal tubo flessibile.
- Basi della bocchetta usurate o con spigoli vivi possono danneggiare i pavimenti più delicati, come il parquet e il linoleum.
  - ▶ Controllare regolarmente che le basi non siano usurate.
  - ▶ Sostituire la bocchetta usurata.
- Lo sporco presente nel motore può danneggiarlo.
  - ▶ Non mettere mai in funzione l'apparecchio senza il sacchetto raccogli-polvere.
  - ▶ Non mettere mai in funzione l'apparecchio senza il filtro di protezione del motore.
  - ▶ Non mettere mai in funzione l'apparecchio senza il filtro d'espulsione.

## Tutela dell'ambiente e risparmio

Tutelate l'ambiente utilizzando l'apparecchio cercando di risparmiare le risorse e smaltendo correttamente i materiali riutilizzabili.

### Smaltimento dell'imballaggio

I materiali dell'imballaggio sono rispettosi dell'ambiente e possono essere riutilizzati.

- ▶ Smaltire le singole parti distintamente secondo il tipo di materiale. Per informazioni sulle attuali procedure di smaltimento rivolgersi al rivenditore specializzato o al comune di competenza.

## Disimballaggio e controllo

Di seguito sono riportate le avvertenze da osservare durante il disimballaggio.

### Disimballaggio dell'apparecchio e dei componenti

1. Estrarre dalla confezione l'apparecchio.
2. Estrarre dalla confezione tutti gli altri componenti e i documenti di accompagnamento e renderli disponibili.
3. Rimuovere il materiale d'imballaggio.
4. Togliere le etichette e le pellicole che ricoprono l'apparecchio.

## Contenuto della confezione

Dopo il disimballaggio controllare che tutti i componenti siano presenti e che non presentino danni dovuti al trasporto.

**Nota:** L'apparecchio viene fornito con ulteriori accessori a seconda dell'equipaggiamento.

→ Fig. **1**

<b>A</b>	Spazzola per pavimenti commutabile <sup>1</sup>
<b>B</b>	Tubi telescopici <sup>1</sup>
<b>C</b>	Impugnature con tubo flessibile <sup>1</sup>
<b>D</b>	Sacchetto raccogli-polvere
<b>E</b>	Filtro di protezione del motore
<b>F</b>	Filtro igiene HEPA <sup>1</sup>
<b>G</b>	Supporti per accessori <sup>1</sup>
<b>H</b>	Bocchetta per aspiratore per trapano <sup>1</sup>
<b>I</b>	Bocchette per giunti <sup>1</sup>
<b>J</b>	Spazzole per pavimenti duri <sup>1</sup>
<b>K</b>	Bocchette per imbottiture <sup>1</sup>
<b>L</b>	Bocchetta per imbottiture con setole innestate <sup>1</sup>
<b>M</b>	Bocchetta per materassi <sup>1</sup>

<sup>1</sup> In funzione dell'allestimento dell'apparecchio

## Conoscere l'apparecchio

In questa sezione sono riportati i componenti dell'apparecchio.

### Apparecchio

Di seguito è riportata una panoramica dei componenti dell'apparecchio.

**Nota:** A seconda del modello è possibile che vi siano alcune differenze per quanto concerne colori e vari dettagli.



→ Fig. 2



<b>1</b>	Spazzola per pavimenti commutabile <sup>1</sup>
<b>2</b>	Tubo telescopico con manicotto di scorrimento <sup>1</sup>
<b>3</b>	Impugnatura <sup>1</sup>
<b>4</b>	Tubo flessibile
<b>5</b>	Regolatore di potenza e interruttore acceso/spento
<b>6</b>	Supporto di parcheggio
<b>7</b>	Cavo di allacciamento alla rete
<b>8</b>	Supporto di appoggio
<b>9</b>	Sportello posteriore
<b>10</b>	Coperchio
<b>11</b>	Maniglia di trasporto

<sup>1</sup> In funzione dell'allestimento dell'apparecchio

## Panoramica degli elementi di comando<sup>1</sup>

Di seguito è riportata una panoramica degli elementi di comando dell'apparecchio.

Simbolo	Utilizzo
	<ul style="list-style-type: none"><li>■ Per accendere l'apparecchio.</li><li>■ Per spegnere l'apparecchio.</li><li>■ Per regolare la potenza.</li></ul>
min	Per aspirare le tende e tessuti delicati.
	Per aspirare mobili imbottiti e cuscini.

Simbolo	Utilizzo
	<ul style="list-style-type: none"><li>■ Per aspirare tappeti delicati.</li><li>■ Per aspirare poco sporco.</li></ul>
	Per aspirare rivestimenti resistenti.
max	Per aspirare pavimenti duri e tappeti e moquette molto sporchi.
AUTO	Per aspirare tutte le superfici.
	Per sostituire il sacchetto raccogli-polvere.

<sup>1</sup> In funzione dell'allestimento dell'apparecchio

## Accessori

Utilizzare gli accessori originali in quanto prodotti appositamente per questo apparecchio. Qui è disponibile una panoramica degli accessori dell'apparecchio e del relativo utilizzo.

Accessori	Codice accessorio	Utilizzo
Confezione filtri di ricambio	BBZ41FGALL	Per raccogliere la sporcizia.
Filtro di protezione del motore	BBZ02MPF	Per proteggere il motore dallo sporco.
Filtro igiene HEPA	BBZ154HF	Per pulire l'aria esausta.
Filtro igiene UltraAllergy	BBZ154UF	Per pulire l'aria esausta.
Bocchetta per pavimenti duri con setole	BBZ123HD	Per aspirare pavimenti duri.
Spazzola per pavimenti duri	BBZ124HD	Per aspirare pavimenti duri e tappeti.

### Prima del primo utilizzo

Preparare l'apparecchio per l'uso.

### Montaggio dell'apparecchio

1. Collegare e fissare l'impugnatura al tubo flessibile.  
→ Fig. **3**
2. Fissare il manicotto del tubo flessibile nell'apertura di aspirazione nel coperchio.  
→ Fig. **4**
3. Collegare l'impugnatura al tubo telescopico.
4. Collegare il tubo telescopico alla spazzola per pavimenti.  
→ Fig. **5**
5. Applicare il supporto per accessori<sup>1</sup> sul tubo telescopico.  
→ Fig. **6**
6. Applicare la bocchetta per giunti<sup>1</sup> dal basso sul supporto per accessori<sup>1</sup>.  
→ Fig. **6**

7. Applicare le setole<sup>1</sup> sulla bocchetta per imbottiture<sup>1</sup>.  
→ Fig. **7**
8. Nel supporto per accessori<sup>1</sup> inserire da sopra la bocchetta per imbottiture<sup>1</sup> con setole<sup>1</sup>.  
→ Fig. **6**

### Comandi di base

Qui sono fornite le informazioni essenziali sull'utilizzo dell'apparecchio.

### Regolazione del tubo telescopico

1. Sbloccare il tubo telescopico.
2. Regolare la lunghezza desiderata del tubo telescopico.  
→ Fig. **8**

<sup>1</sup> In funzione dell'allestimento dell'apparecchio

## Accensione dell'apparecchio

1. Afferrare la spina di alimentazione ed estrarla fino alla lunghezza necessaria.
2. Inserire la spina nella presa.
3. Premere su ①.  
→ Fig. 9

## Spegnimento dell'apparecchio

1. Premere su ①.
  2. Staccare la spina di alimentazione.
  3. Tirare brevemente il cavo di alimentazione e rilasciarlo.
- ✓ Il cavo si riavvolge automaticamente.

## Trasporto dell'apparecchio

1. Spegner l'apparecchio.
2. Posizionare l'apparecchio verticalmente.
3. Inserire il gancio della spazzola per pavimenti nell'apposita fessura sul lato inferiore dell'apparecchio.  
→ Fig. 10
4. Per superare gli ostacoli, trasportare l'apparecchio tenendolo per l'impugnatura.

## Per regolare la potenza<sup>1</sup>

La potenza è regolabile in continuo.

1. Portare il regolatore della potenza sul livello desiderato.  
→ "Panoramica degli elementi di comando", Pagina 62
2. Ruotare il tubo telescopico con il regolatore d'aria laterale portandolo nella posizione desiderata.  
→ Fig. 11

## Regolazione della spazzola per pavimenti

- ▶ Sul tipo di pavimento desiderato regolare la spazzola per pavimenti servendosi del selettore.  
→ Fig. 12

## Panoramica delle regolazioni della spazzola per pavimenti

Qui si trova una panoramica delle regolazioni della spazzola per pavimenti.

Simbolo	Utilizzo
	Per aspirare tappeti e moquette.
	Per aspirare pavimenti duri e parquet.

## Aspirazione con accessori

1. Inserire la spazzola desiderata sul tubo telescopico o sull'impugnatura.
2. Dopo l'utilizzo staccare la spazzola utilizzata dal tubo telescopico o dall'impugnatura.

## Collocazione e posizione di parcheggio dell'apparecchio

1. Spegner l'apparecchio.
2. In caso di lunghe pause, durante l'aspirazione, utilizzare il supporto di appoggio inferiore.  
→ Fig. 10
3. Per brevi pause di inutilizzo, è possibile utilizzare il supporto di fissaggio.  
→ Fig. 13

<sup>1</sup> In funzione dell'allestimento dell'apparecchio



## Smontaggio dell'apparecchio

1. Staccare il collegamento tra il tubo telescopico e l'impugnatura.  
→ Fig. **14**
2. Comprimerne entrambe le tacche di arresto.
3. Prelevare dall'apparecchio il tubo flessibile.  
→ Fig. **15**

---

## Pulizia e cura

Per mantenere a lungo l'apparecchio in buone condizioni, sottoporlo a una cura e a una manutenzione scrupolosa.

### Protezione motore

Prestare attenzione a che non vi sia sporco nel motore.

#### ATTENZIONE!

Lo sporco presente nel motore può danneggiarlo.

- ▶ Non mettere mai in funzione l'apparecchio senza il sacchetto raccogli-polvere.
- ▶ Non mettere mai in funzione l'apparecchio senza il filtro di protezione del motore.
- ▶ Non mettere mai in funzione l'apparecchio senza il filtro d'espulsione.

### Detergenti

Utilizzare solo detergenti adatti.

#### ATTENZIONE!

L'apparecchio può essere danneggiato se non viene lavato correttamente o se viene utilizzato un detergente non idoneo.

- ▶ Non utilizzare detergenti aggressivi o abrasivi.

- ▶ Non utilizzare detergenti a elevato contenuto di alcol.
- ▶ Non utilizzare spugnette dure o abrasive.
- ▶ Lavare accuratamente i panni di spugna prima di utilizzarli.

## Pulizia del filtro di protezione del motore

**Consiglio:** Per un risultato di aspirazione ottimale battere o lavare il filtro di protezione del motore a intervalli regolari. Dopo l'aspirazione di piccole particelle di polvere pulire o sostituire il filtro di protezione del motore per garantire la forza di aspirazione dell'apparecchio.

1. Spegnerne l'apparecchio.
2. Staccare la spina di alimentazione.
3. Aprire il coperchio.  
→ Fig. **16**
4. Per sbloccare il filtro di protezione del motore, tirarlo dalle linguette laterali.  
→ Fig. **17**
5. Estrarre il filtro di protezione del motore nel senso indicato dalla freccia.
6. Battere il filtro di protezione del motore.
7. In caso di sporco ostinato, lavare il filtro di protezione del motore.  
→ Fig. **18**
8. Lasciarlo asciugare per almeno 24 ore.
9. L'apparecchio e gli accessori possono essere puliti con un detergente per materie plastiche normalmente in commercio.
10. Se necessario, aspirare il vano raccogli-polvere con un secondo apparecchio oppure pulirlo con un panno per la polvere o un apposito pennello.

11. In seguito alla pulizia, inserire il filtro di protezione del motore nell'apparecchio.
12. Bloccare dall'alto il filtro di protezione del motore.
13. Chiudere il coperchio.

## Pulire il microfiltro d'espulsione igiene <sup>1</sup>

**Consiglio:** Per un risultato di aspirazione ottimale, pulire o sostituire una volta all'anno il microfiltro d'espulsione igiene <sup>1</sup>. Dopo l'aspirazione di piccole particelle di polvere pulire o sostituire il microfiltro d'espulsione igiene <sup>1</sup> per garantire la forza di aspirazione dell'apparecchio.

1. Spegnerne l'apparecchio.
2. Staccare la spina di alimentazione.
3. Aprire lo sportello posteriore.
4. Premere la linguetta di chiusura seguendo la direzione indicata dalla freccia.  
→ Fig. **19**
5. Sbloccare il supporto del filtro.
6. Estrarre dal supporto del filtro in gommapiuma<sup>1</sup> e il microfiltro d'espulsione igiene<sup>1</sup>.  
→ Fig. **20**
7. Battere il filtro in gommapiuma<sup>1</sup> e il microfiltro d'espulsione igiene<sup>1</sup>.
8. In caso di sporco ostinato, lavare il filtro in gommapiuma<sup>1</sup> e il microfiltro d'espulsione igiene<sup>1</sup>.  
→ Fig. **21**
9. Lasciare asciugare il filtro in gommapiuma<sup>1</sup> e il microfiltro d'espulsione igiene<sup>1</sup> almeno per 24 ore.
10. Inserire il filtro in gommapiuma<sup>1</sup> e il microfiltro d'espulsione igiene<sup>1</sup> nel supporto filtro.

11. Inserire il supporto filtro nell'apparecchio.
12. Chiudere lo sportello posteriore.

## Pulire il filtro igiene HEPA <sup>1</sup>

**Nota:** L'efficacia del filtro rimane invariata anche in presenza di eventuali alterazioni cromatiche della superficie del filtro stesso.

### Consigli

- Per un livello di potenza ottimale pulire una volta all'anno il filtro igiene HEPA<sup>1</sup>.  
Dopo l'aspirazione di piccole particelle di polvere pulire il filtro igiene HEPA<sup>1</sup> per garantire la forza di aspirazione dell'apparecchio.
  - Per pulire più a fondo le unità filtro, si possono inserire nella lavatrice. Per proteggere il resto del bucato, collocare l'unità filtro in un sacchetto. Lavare l'unità filtro con un lavaggio delicato a 30°, utilizzando la velocità di centrifuga minima.
1. Spegnerne l'apparecchio.
  2. Staccare la spina di alimentazione.
  3. Aprire lo sportello posteriore.
  4. Premere la linguetta di chiusura seguendo la direzione indicata dalla freccia.
  5. Sbloccare il filtro igiene HEPA<sup>1</sup>.
  6. Rimuovere dall'apparecchio il filtro igiene HEPA<sup>1</sup>.  
→ Fig. **19**
  7. Battere l'unità filtro.
  8. Lavare l'unità filtro sotto l'acqua corrente.  
→ Fig. **22**
  9. Lasciare asciugare l'unità filtro HEPA<sup>1</sup> per almeno 24 ore.
  10. Inserire il filtro igiene HEPA<sup>1</sup> nell'apparecchio.
  11. Chiudere lo sportello posteriore.

<sup>1</sup> In funzione dell'allestimento dell'apparecchio

## Sostituzione del sacchetto raccogli-polvere

Se si illumina a luce fissa l'indicatore di sostituzione del filtro, con bocchetta sollevata e livello di potenza più elevato, sostituire il sacchetto raccogli-polvere.

1. Spegnerne l'apparecchio.
2. Staccare la spina di alimentazione.
3. Per aprire il coperchio, premere la leva di chiusura.
4. Per chiudere il sacchetto raccogli-polvere, tirare la linguetta di chiusura.
5. Estrarre dal supporto il sacchetto raccogli-polvere pieno.  
→ Fig. **23**
6. Smaltire il sacchetto raccogli-polvere pieno.
7. Spingere il nuovo sacchetto raccogli-polvere nel supporto finché non si innesta con uno scatto udibile.  
→ Fig. **24**  
Non piegare il sacchetto raccogli-polvere.
8. Chiudere il coperchio.

Chiudendo il coperchio prestare attenzione a che il sacchetto raccogli-polvere non sia rimasto impigliato. Il coperchio si chiude solo dopo che è stato applicato il sacchetto raccogli-polvere.

## Sistemazione guasti

I guasti minori possono essere sistemati autonomamente dall'utente. Utilizzare le informazioni per la sistemazione dei guasti prima di contattare il servizio di assistenza clienti. In questo modo si evitano costi non necessari.

### AVVERTENZA

#### Pericolo di scossa elettrica!

Gli interventi di riparazione effettuati in modo non appropriato rappresentano una fonte di pericolo.

- ▶ Solo il personale adeguatamente specializzato e formato può eseguire riparazioni sull'apparecchio.
- ▶ Per la riparazione dell'apparecchio possono essere impiegati soltanto pezzi di ricambio originali.
- ▶ Al fine di evitare pericoli, se il cavo di alimentazione di questo apparecchio subisce danni deve essere sostituito dal produttore, dal suo servizio di assistenza clienti o da persona in possesso di simile qualifica.

## Anomalie di funzionamento

Errori	Causa	Eliminazione degli errori
L'apparecchio non funziona.	L'indicatore di sostituzione del filtro si accende.	<ul style="list-style-type: none"> <li>▶ Sostituire il sacchetto raccogli-polvere. → "Sostituzione del sacchetto raccogli-polvere", Pagina 67</li> </ul>
Il fusibile generale scatta all'accensione dell'apparecchio.	Sono collegati contemporaneamente più apparecchi alla stessa rete elettrica.	<ol style="list-style-type: none"> <li>1. Accendere il fusibile generale.</li> <li>2. Impostare il livello di potenza più basso. → "Per regolare la potenza", Pagina 64</li> <li>3. Accendere l'apparecchio. → "Accensione dell'apparecchio", Pagina 64</li> </ol>
La forza di aspirazione si allenta.	Le bocchette, il tubo telescopico o il tubo flessibile sono ostruiti.	<ol style="list-style-type: none"> <li>1. Smontare l'apparecchio. → "Smontaggio dell'apparecchio", Pagina 65</li> <li>2. Rimuovere la causa dell'ostruzione.</li> </ol>
	Il sacchetto raccogli-polvere è pieno.	<ul style="list-style-type: none"> <li>▶ Sostituire il sacchetto raccogli-polvere. → "Sostituzione del sacchetto raccogli-polvere", Pagina 67</li> </ul>

<b>Errori</b>	<b>Causa</b>	<b>Eliminazione degli errori</b>
La forza di aspirazione si allenta.	Il filtro igiene HEPA è ostruito. <sup>1</sup>	▶ Pulire il filtro igiene HEPA <sup>1</sup> . → "Pulire il filtro igiene HEPA ", Pagina 66
	Il microfiltro d'espulsione igiene è ostruito. <sup>1</sup>	▶ Pulire il microfiltro d'espulsione igiene <sup>1</sup> . → "Pulire il microfiltro d'espulsione igiene ", Pagina 66

---

<sup>1</sup> In funzione dell'allestimento dell'apparecchio

---

## Trasporto, immagazzinamento e smaltimento

### Rottamazione di un apparecchio dismesso

Un corretto smaltimento nel rispetto dell'ambiente permette di recuperare materie prime preziose.

1. Staccare la spina del cavo di alimentazione.
2. Tagliare il cavo di alimentazione.
3. Smaltire l'apparecchio nel rispetto dell'ambiente.



Questo apparecchio dispone di contrassegno ai sensi della direttiva europea 2012/19/UE in materia di apparecchi elettrici ed elettronici (waste electrical and electronic equipment - WEEE).

Questa direttiva definisce le norme per la raccolta e il riciclaggio degli apparecchi dismessi valide su tutto il territorio dell'Unione Europea.

---

---

## Servizio di assistenza clienti

In caso di domande, se non si riesce a sistemare un guasto in autonomia o se l'apparecchio deve essere riparato, rivolgersi al nostro servizio di assistenza clienti.

Molti problemi possono essere risolti autonomamente dall'utente utilizzando le informazioni sull'eliminazione dei guasti riportate nelle presenti istruzioni o disponibili sul nostro sito Internet. Qualora ciò non fosse possibile, rivolgersi al nostro servizio di assistenza clienti.

Troviamo sempre una soluzione adatta.

Assicuriamo che l'apparecchio venga riparato con ricambi originali, da tecnici appositamente formati del servizio di assistenza clienti, sia durante la copertura della garanzia del produttore sia allo scadere della stessa. I ricambi originali rilevanti per il funzionamento secondo il corrispondente regolamento Ecodesign sono reperibili presso il nostro servizio di assistenza clienti per un periodo di almeno 7 anni a partire dalla messa in circolazione dell'apparecchio all'interno dello Spazio economico europeo.

**Nota:** L'intervento del servizio di assistenza clienti è gratuito nell'ambito delle condizioni di garanzia del produttore.

Informazioni dettagliate sulla durata della garanzia e sulle condizioni di garanzia in ciascun Paese sono reperibili presso il nostro servizio di assistenza clienti, presso il proprio rivenditore o sul nostro sito Internet.

Quando si contatta il servizio di assistenza clienti sono necessari il codice prodotto (E-Nr.) e il codice di produzione (FD).

I dati di contatto del servizio di assistenza clienti sono disponibili nell'elenco dei centri di assistenza alla fine delle istruzioni o sul nostro sito Internet.

### Codice prodotto (E-Nr.) e codice di produzione (FD)

Il codice prodotto (E-Nr.) e il codice di produzione (FD) sono riportati sulla targhetta identificativa dell'apparecchio.

Annotare i dati dell'apparecchio e il numero di telefono del servizio di assistenza clienti per ritrovarli rapidamente.

## **Condizioni di garanzia**

L'apparecchio è coperto da garanzia alle condizioni seguenti.

Per questo apparecchio sono valide le condizioni di garanzia pubblicate dal nostro rappresentante nel paese di vendita. Il rivenditore, presso il quale è stato acquistato l'apparecchio, è sempre ben disposto a fornire a richiesta informazioni a proposito.

Per l'esercizio del diritto di garanzia è comunque necessario presentare il documento di acquisto.

## Inhoudsopgave

<b>Veiligheid</b> .....	<b>73</b>	Schoonmaakmiddelen .....	82
Algemene aanwijzingen .....	73	Motorbeschermingsfilter schoon- maken.....	82
Bestemming van het apparaat.....	73	Micro-hygiëne uitblaasfilter reinigen <sup>1</sup> .....	82
Inperking van de gebruikers .....	74	HEPA hygiënefilter reinigen <sup>1</sup> .....	83
Veiligheidsaanwijzingen .....	74	Stofzak vervangen.....	83
Het voorkomen van materiële schade.....	77	<b>Storingen verhelpen</b> .....	<b>85</b>
<b>Milieubescherming en bespa- ring</b> .....	<b>78</b>	Functiestoringen.....	85
Afvoeren van de verpakking .....	78	<b>Transporteren, opslaan en af- voeren</b> .....	<b>87</b>
<b>Uitpakken en controleren</b> .....	<b>78</b>	Afvoeren van uw oude apparaat....	87
Apparaat en onderdelen uitpak- ken.....	78	<b>Servicedienst</b> .....	<b>87</b>
Leveringsomvang .....	78	Productnummer (E-nr.) en pro- ductienummer (FD) .....	87
<b>Uw apparaat leren kennen</b> .....	<b>78</b>	Garantievoorwaarden .....	87
Apparaat.....	78		
Overzicht van de bedieningselementen <sup>1</sup> .....	79		
<b>Accessoires</b> .....	<b>80</b>		
<b>Voor het eerste gebruik</b> .....	<b>80</b>		
Apparaat monteren .....	80		
<b>De Bediening in essentie</b> .....	<b>80</b>		
Telescoopbuis instellen.....	80		
Apparaat inschakelen.....	80		
Machine uitschakelen.....	81		
Apparaat transporteren .....	81		
Vermogen regelen <sup>1</sup> .....	81		
Vloermondstuk instellen .....	81		
Overzicht vloermondstukinstellin- gen .....	81		
Met accessoires zuigen .....	81		
Apparaat neerzetten en parke- ren .....	81		
Apparaat demonteren .....	81		
<b>Reiniging en onderhoud</b> .....	<b>82</b>		
Motorbescherming .....	82		

<sup>1</sup> Afhankelijk van de apparaatuitvoering





## **Veiligheid**

Houd de informatie omtrent veiligheid aan, zodat u het apparaat veilig kunt gebruiken.

### **Algemene aanwijzingen**

Hier vindt u algemene informatie over deze gebruiksaanwijzing.

- Lees deze gebruiksaanwijzing zorgvuldig door. Alleen dan kunt u het apparaat veilig en efficiënt gebruiken.
- Deze gebruiksaanwijzing is bestemd voor de gebruiker van het apparaat.
- Neem de veiligheidsvoorschriften en waarschuwingen in acht.
- Bewaar de gebruiksaanwijzing en de productinformatie voor later gebruik of voor volgende eigenaren.
- Controleer het apparaat na het uitpakken. Sluit het apparaat in geval van transportschade niet aan.

### **Bestemming van het apparaat**

Om het apparaat veilig en op de juiste manier te gebruiken dient u de aanwijzingen over het correcte gebruik van het apparaat in acht te nemen.

Gebruik het apparaat uitsluitend:

- volgens deze gebruiksaanwijzing.
- met originele onderdelen en accessoires. Bij schade door gebruik van vreemde producten kunt u geen beroep op de garantie doen.
- voor het reinigen van oppervlakken.
- voor huishoudelijk gebruik en in gesloten ruimtes binnen de huiselijke omgeving bij kamertemperatuur.
- tot een hoogte van maximaal 2000 m boven zeeniveau.

Gebruik het apparaat niet:

- voor het schoonzuigen van mensen of dieren.
- voor het opzuigen van stoffen die schadelijk zijn voor de gezondheid, heet of gloeiend zijn of scherpe randen hebben.
- voor het opzuigen van vochtige of vloeibare stoffen.

- voor het opzuigen van licht ontvlambare of explosieve stoffen en gassen.
- voor het opzuigen van as, roet van open haarden en centrale verwarmingsinstallaties.
- voor het opzuigen van tonerstof van printers en kopieerapparaten.
- voor het opzuigen van puin.

Koppel het apparaat van de stroomvoorziening los als u:

- het apparaat reinigt.

### **Inperking van de gebruikers**

Voorkom risico's voor kinderen en kwetsbare personen.

Dit apparaat kan worden bediend door kinderen vanaf 8 jaar en door personen met fysieke, sensorische of geestelijke beperkingen of met gebrekkige ervaring en/of kennis, indien zij onder toezicht staan of zijn geïnstrueerd in het veilige gebruik van het apparaat en de daaruit resulterende gevaren hebben begrepen.

Kinderen mogen niet met het apparaat spelen.

Reiniging en gebruikersonderhoud mogen niet worden uitgevoerd door kinderen indien deze niet onder toezicht staan.

### **Veiligheidsaanwijzingen**

Neem deze veiligheidsaanwijzingen in acht wanneer u het apparaat gebruikt.

#### **WAARSCHUWING – Gevaar voor een elektrische schok!**

- Ondeskundige reparaties zijn gevaarlijk.
  - ▶ Alleen daarvoor geschoold vakpersoneel mag reparaties aan het apparaat uitvoeren.
  - ▶ Er mogen uitsluitend originele reserveonderdelen worden gebruikt voor reparatie van het apparaat.
  - ▶ Als het netsnoer van dit apparaat beschadigd raakt, moet het ter vermindering van risico's worden vervangen door de fabrikant, de servicedienst of een andere gekwalificeerde persoon.

- Een beschadigd apparaat of een beschadigd netsnoer is gevaarlijk.
  - ▶ Nooit een beschadigde apparaat gebruiken.
  - ▶ Nooit een apparaat met gescheurd of gebroken oppervlak gebruiken.
  - ▶ Nooit aan het netsnoer trekken, om het apparaat van het elektriciteitsnet te scheiden. Altijd aan de stekker van het netsnoer trekken.
  - ▶ Nooit het apparaat aan het netsnoer trekken of dragen.
  - ▶ Wanneer het apparaat of het netsnoer is beschadigd, dan direct de stekker van het netsnoer uit het stopcontact halen of de zekering in de meterkast uitschakelen.
  - ▶ Neem contact op met de servicedienst. → *Pagina 87*
  - ▶ Alleen daarvoor geschoold vakpersoneel mag reparaties aan het apparaat uitvoeren.
- Binnendringend vocht kan een schok veroorzaken.
  - ▶ Gebruik het apparaat alleen in gesloten ruimtes.
  - ▶ Stel het apparaat nooit bloot aan grote hitte en vochtigheid.
  - ▶ Geen stoomreiniger of hogedrukreiniger gebruiken om het apparaat te reinigen.
- Een beschadigde isolatie van het netsnoer is gevaarlijk.
  - ▶ Nooit het aansluitsnoer met hete apparaatonderdelen of warmtebronnen in contact brengen.
  - ▶ Nooit het aansluitsnoer met scherpe punten of randen in contact brengen.
  - ▶ Het aansluitsnoer nooit knikken, knellen of veranderen.
- Ondeskundige installaties zijn gevaarlijk.
  - ▶ Het apparaat uitsluitend aansluiten en gebruiken volgens de gegevens op het typeplaatje.
  - ▶ Het apparaat uitsluitend via een volgens de voorschriften geïnstalleerd stopcontact met randaarde op een stroomnet met wisselstroom aansluiten.
  - ▶ Het randaardesysteem van de elektrische huisinstallatie moet conform de elektrotechnische voorschriften zijn geïnstalleerd.

**⚠ WAARSCHUWING – Gevaar voor verbranding!**

- De filtersystemen kunnen tijdens het gebruik warm worden en in combinatie met brandbare of alcoholhoudende stoffen vlam vlaten.
  - ▶ Zorg ervoor dat er geen brandbare of alcoholhoudende stoffen op de stofzak of het filter terechtkomen.
  - ▶ Voor het schoonmaken van het apparaat geen brandbare of alcoholhoudende stoffen gebruiken.
- Bij een bedrijfsduur langer dan 30 minuten kan de opgerolde netaansluitkabel oververhit raken.
  - ▶ De netaansluitleiding volledig uittrekken.

**⚠ WAARSCHUWING – Gevaar voor letsel!**

- Bewegende delen en openingen in het apparaat kunnen letsel veroorzaken.
  - ▶ Houd kleding, haar, vingers en andere lichaamsdelen uit de buurt van openingen in het apparaat en van bewegende delen.
  - ▶ De zuigbuis of mondstukken nooit op ogen, haar, oren of mond richten.
- Door een naar beneden vallend apparaat kunnen personen in gevaar worden gebracht.
  - ▶ Zorg ervoor dat bij het zuigen op trappen er zich geen personen onder het apparaat bevinden.
- Een uitgetrokken aansluitkabel kan tot struikelen leiden.
  - ▶ Bij zuigpauzes het apparaat uitschakelen en de stekker uit het stopcontact halen.
  - ▶ De netaansluitkabel intrekken.
- De automatische kabeloprolfunctie kan een gevaar betekenen voor de gebruiker.
  - ▶ Zorg ervoor dat de stekker bij het automatisch intrekken van het snoer niet tegen personen, lichaamsdelen, dieren of voorwerpen slingert.

**⚠ WAARSCHUWING – Verstikkingsgevaar!**

Kinderen kunnen verpakkingsmateriaal over het hoofd trekken en hierin verstrikt raken en stikken.

- ▶ Verpakkingsmateriaal uit de buurt van kinderen houden.
- ▶ Laat kinderen niet met verpakkingsmateriaal spelen.

**Het voorkomen van materiële schade**

Ter voorkoming van materiële schade aan het apparaat, de accessoires of andere voorwerpen dient u deze aanwijzingen in acht te nemen.

**LET OP!**

- Door het apparaat aan de slang te dragen, kan de slang beschadigd worden.
  - ▶ Nooit het apparaat aan de slang dragen.
- Wanneer de onderkant van mondstukken versleten is of scherpe randen heeft, kan dit schade veroorzaken aan kwetsbare harde vloeren zoals parket of linoleum.
  - ▶ De onderkant regelmatig controleren op slijtage.
  - ▶ Versleten mondstukken vervangen.
- De motor kan beschadigd raken door vuil.
  - ▶ Nooit het apparaat zonder stofzak gebruiken.
  - ▶ Nooit het apparaat zonder motorbeschermingsfilter gebruiken.
  - ▶ Nooit het apparaat zonder uitblaasfilter gebruiken.

---

## Milieubeschermering en besparing

Beschermer het milieu door het apparaat op een hulpbronnenbesparende manier te gebruiken en herbruikbare materialen op de juiste manier af te voeren.

### Afvoeren van de verpakking

De verpakkingmaterialen zijn milieuvriendelijk en kunnen worden hergebruikt.

- ▶ De afzonderlijke componenten op soort gescheiden afvoeren.  
Bij uw dealer en uw gemeente- of deelraadskantoor kunt u informatie verkrijgen over de actuele afvoermethoden.

---

## Uitpakken en controleren

Hier wordt beschreven waarop u bij het uitpakken moet letten.

### Apparaat en onderdelen uitpakken

1. Het apparaat uit de verpakking nemen.
2. Alle overige onderdelen en bijbehorende documenten uit de verpakking nemen en klaarleggen.
3. Aanwezig verpakkingmateriaal verwijderen.
4. Alle stickers en foliemateriaal verwijderen.

### Leveringsomvang

Controleer na het uitpakken alle onderdelen op transportschade en de volledigheid van de levering.

**Aanwijzing** Afhankelijk van de uitrusting wordt het apparaat met extra toebehoren geleverd.

→ Afb. **1**

---

<b>A</b>	omschakelbaar vloermondstuk <sup>1</sup>
<b>B</b>	Telescoopbuis <sup>1</sup>
<b>C</b>	Handgrepen met slang <sup>1</sup>
<b>D</b>	Stofzak
<b>E</b>	Motorbeveiligingsfilter
<b>F</b>	HEPA hygiënefilter <sup>1</sup>
<b>G</b>	Accessoirehouder <sup>1</sup>
<b>H</b>	Boormondstuk <sup>1</sup>
<b>I</b>	Plintenzuiger <sup>1</sup>
<b>J</b>	Mondstuk voor harde vloer <sup>1</sup>
<b>K</b>	Meubelborstel <sup>1</sup>
<b>L</b>	Meubelborstel met opclipbare borstelrand <sup>1</sup>
<b>M</b>	Matrasmondstuk <sup>1</sup>

---

<sup>1</sup> Afhankelijk van de apparaatuitvoering

---

## Uw apparaat leren kennen

Lees meer over de onderdelen van uw apparaat.

### Apparaat

Hier vindt u een overzicht van de onderdelen van uw apparaat.

**Aanwijzing** Afhankelijk van het apparaattype zijn kleur- en detailafwijkingen mogelijk.





→ Afb. **2**

<b>1</b>	omschakelbaar vloermondstuk <sup>1</sup>
<b>2</b>	Telescoopbuis met schuifmanchet <sup>1</sup>
<b>3</b>	Handgreep <sup>1</sup>
<b>4</b>	Slang
<b>5</b>	Vermogensregelaar en aan/uit-schakelaar
<b>6</b>	Parkeerhulp
<b>7</b>	Netaansluitkabel
<b>8</b>	Opberghulp
<b>9</b>	Achterklep
<b>10</b>	Deksel
<b>11</b>	Handgreep

<sup>1</sup> Afhankelijk van de apparaatuitvoering

## Overzicht van de bedieningselementen<sup>1</sup>

Hier vindt u een overzicht van de bedieningselementen van het apparaat.

<b>Symbol</b>	<b>Gebruik</b>
	<ul style="list-style-type: none"> <li>■ Apparaat inschakelen.</li> <li>■ Apparaat uitschakelen.</li> <li>■ Vermogen regelen.</li> </ul>
min	Gordijnen en gevoelig textiel zuigen.
	Beklede meubelen en kussens zuigen.
	<ul style="list-style-type: none"> <li>■ Kwetsbare tapijten zuigen.</li> <li>■ Geringe verontreinigingen zuigen.</li> </ul>
	Robuuste vloerbedekking zuigen.
max	Harde vloeren, sterk verontreinigde tapijten en vloerbedekking zuigen.
AUTO	Alle oppervlakken zuigen.

<sup>1</sup> Afhankelijk van de apparaatuitvoering

<b>Symbol</b>	<b>Gebruik</b>
	Stofzak vervangen.

## Accessoires

Gebruik alleen originele accessoires. Deze zijn speciaal op uw apparaat afgestemd. Hier krijgt u een overzicht van de accessoires behorende bij uw apparaat en de manier waarop ze worden gebruikt.

Accessoires	Accessoirenummer	Gebruik
Vervangend filterpakket	BBZ41FGALL	Vuil opnemen.
Motorbeveiligingsfilter	BBZ02MPF	Motor tegen verontreiniging beschermen.
HEPA hygiënefilter	BBZ154HF	Uitblaaslucht reinigen.
UltraAllergy hygiënefilter	BBZ154UF	Uitblaaslucht reinigen.
Mondstuk voor harde vloer met borstelrand	BBZ123HD	Harde vloer zuigen.
Mondstuk voor harde vloeren	BBZ124HD	Harde vloer en tapijten zuigen.

## Voor het eerste gebruik

Bereid het apparaat voor voor het gebruik.

### Apparaat monteren

1. De handgreep op de slang steken en borgen.  
→ Afb. **3**
2. De slangaansluiting in de zuigopening in het deksel vastklikken.  
→ Afb. **4**
3. De handgreep met de telescoopbuis verbinden.
4. De telescoopbuis met het vloermondstuk verbinden.  
→ Afb. **5**
5. De accessoiredrager<sup>1</sup> op de telescoopbuis steken.  
→ Afb. **6**
6. De plintenzuiger<sup>1</sup> van onderen op de accessoiredrager<sup>1</sup> steken.  
→ Afb. **6**

7. De borstelrand<sup>1</sup> op de meubelborstel<sup>1</sup> steken.  
→ Afb. **7**
8. De meubelborstel<sup>1</sup> met de borstelrand<sup>1</sup> van boven af op de accessoiredrager<sup>1</sup> steken.  
→ Afb. **6**

## De Bediening in essentie

Hier wordt de bediening van het apparaat in essentie beschreven.

### Telescoopbuis instellen

1. De telescoopbuis ontgrendelen.
2. De gewenste lengte van de telescoopbuis instellen.  
→ Afb. **8**

### Apparaat inschakelen

1. De stekker pakken en het snoer tot de gewenste lengte er uit trekken.

<sup>1</sup> Afhankelijk van de apparaatuitvoering



2. De stekker in het contactdoos stekken.
3. Op  drukken.  
→ Afb. **9**

## Machine uitschakelen

1. Op  drukken.
  2. De stekker uit het stopcontact halen.
  3. Kort aan het elektriciteits snoer trekken en loslaten.
- ✓ Het snoer wordt automatisch opgerold.

## Apparaat transporteren

1. Het apparaat uitschakelen.
2. Het apparaat rechtop neerzetten.
3. Schuif de haak op het vloermondstuk in de uitsparing aan de onderkant van het apparaat.  
→ Afb. **10**
4. Om hindernissen te nemen, het apparaat aan de handgreep transporteren.

## Vermogen regelen<sup>1</sup>

U kunt het vermogen traploos regelen.



1. Draai de vermogensregelaar op de gewenste stand.  
→ "Overzicht van de bedieningselementen", Pagina 79
2. De telescoopbuis met de hulp-luchtregelaar op de gewenste stand draaien.  
→ Afb. **11**

## Vloermondstuk instellen

- Het vloermondstuk met de schakelaar op de gewenste vloer instellen.  
→ Afb. **12**

## Overzicht vloermondstukinstellingen

Hier vindt u een overzicht van de vloermondstukinstellingen.

Symbol	Gebruik
	Tapijten en vloerbedekking zuigen.
	Harde vloeren en parket zuigen.

## Met accessoires zuigen

1. Het gewenste mondstuk op de telescoopbuis of de handgreep stekken.
2. Na het gebruik het gebruikte mondstuk van de telescoopbuis of de handgreep nemen.

## Apparaat neerzetten en parkeren

1. Het apparaat uitschakelen.
2. Bij langere stofzuigpauzes de plaatsingshulp aan de onderzijde van het apparaat gebruiken.  
→ Afb. **10**
3. Bij kortere stofzuigpauzes de parkeerhulp gebruiken.  
→ Afb. **13**

## Apparaat demonteren

1. De verbinding tussen telescoopbuis en handgreep verbreken.  
→ Afb. **14**
2. Beide borgnokken indrukken.
3. De slang uit het apparaat trekken.  
→ Afb. **15**

<sup>1</sup> Afhankelijk van de apparaatuitvoering

---

## Reiniging en onderhoud

Reinig en onderhoud uw apparaat zorgvuldig om er voor te zorgen dat het lang goed blijft werken.

### Motorbescherming

Let op vuil in de motor.

#### LET OP!

De motor kan beschadigd raken door vuil.

- ▶ Nooit het apparaat zonder stofzak gebruiken.
- ▶ Nooit het apparaat zonder motorbeschermingsfilter gebruiken.
- ▶ Nooit het apparaat zonder uitblaasfilter gebruiken.

### Schoonmaakmiddelen

Gebruik alleen geschikte schoonmaakmiddelen.

#### LET OP!

Bij gebruik van ongeschikte schoonmaakmiddelen of een ondeskundige reiniging kan het apparaat beschadigd raken.

- ▶ Geen scherpe of schurende reinigingsmiddelen gebruiken.
- ▶ Geen sterk alcoholhoudende reinigingsmiddelen gebruiken.
- ▶ Geen harde schuursponsjes of afwassponsjes gebruiken.
- ▶ Vaatdoekjes voor het gebruik grondig uitwassen.

### Motorbeschermingsfilter schoonmaken

**Tip:** Voor een optimaal zuigresultaat het motorbeschermingsfilter regelmatig uitkloppen of wassen. Na het zuigen van fijne stofdeeltjes het motor-

beschermingsfilter reinigen of vervangen, om de zuigkracht van het apparaat te waarborgen.

1. Het apparaat uitschakelen.
2. De stekker uit het stopcontact halen.
3. Het deksel openen.  
→ Afb. **16**
4. Om het motorbeschermingsfilter uit de borging los te maken, aan de lipjes aan de zijkant trekken.  
→ Afb. **17**
5. Het motorbeschermingsfilter in de richting van de pijl er uit trekken.
6. Het motorbeschermingsfilter uitkloppen.
7. Bij sterke verontreiniging het motorbeschermingsfilter uitwassen.  
→ Afb. **18**
8. Het filter minstens 24 uur laten drogen.
9. Het apparaat en de bijbehorende onderdelen met een in de handel verkrijgbare kunststof reiniger onderhouden.
10. De stofruimte indien nodig met een andere stofzuiger uitzuigen of met een droge stofdoek of stoffkwest schoonmaken.
11. Na het schoonmaken het motorbeschermingsfilter in het apparaat plaatsen.
12. Het motorbeschermingsfilter boven vastklikken.
13. Het deksel sluiten.

### Micro-hygiëne uitblaasfilter reinigen<sup>1</sup>

**Tip:** Voor een optimaal zuigresultaat het Micro-Hygiëne-uitblaasfilter<sup>1</sup> eenmaal per jaar reinigen of vervangen. Na het zuigen van fijne stofdeeltjes

---

<sup>1</sup> Afhankelijk van de apparaatuitvoering

het Micro-Hygiëne-uitblaasfilter<sup>1</sup> reinigen of vervangen, om de zuigkracht van het apparaat te waarborgen.

1. Het apparaat uitschakelen.
2. De stekker uit het stopcontact halen.
3. De achterklep openen.
4. De sluittab in de richting van de pijl drukken.  
→ Afb. **19**
5. De filterhouder ontgrendelen.
6. Het filterschuim<sup>1</sup> en het Micro-Hygiëne-uitblaasfilter<sup>1</sup> uit de filterhouder nemen.  
→ Afb. **20**
7. Het filterschuim<sup>1</sup> en het Micro-Hygiëne-uitblaasfilter<sup>1</sup> uitkloppen.
8. Bij sterke verontreiniging het filterschuim<sup>1</sup> en het Micro-Hygiëne-uitblaasfilter<sup>1</sup> uitwassen.  
→ Afb. **21**
9. Het filterschuim<sup>1</sup> en het Micro-Hygiëne-uitblaasfilter<sup>1</sup> minimal 24 uur laten drogen.
10. Het filterschuim<sup>1</sup> en het Micro-Hygiëne-uitblaasfilter<sup>1</sup> in de filterhouder plaatsen.
11. De filterhouder in het apparaat plaatsen.
12. De achterklep sluiten.

## HEPA hygiënefilter reinigen<sup>1</sup>

**Aanwijzing** De filterwerking van deze filter blijft behouden, ook al kan het filteroppervlak verkleuren.

### Tips

- Voor optimale prestaties het HEPA hygiënefilter<sup>1</sup> eenmaal per jaar reinigen.  
Na het opzuigen van fijne stofdeeltjes het HEPA hygiënefilter<sup>1</sup> reinigen, om de zuigkracht van het apparaat te waarborgen.

- Om de filterunit grondiger te reinigen, kunt u de filterunit in de wasmachine reinigen. Doe om het overige wasgoed te beschermen de filterunit in een waszak. Was de filterunit bij 30 °C in een behoedzaam wasprogramma en gebruik het laagste centrifugetoerental.

1. Het apparaat uitschakelen.
2. De stekker uit het stopcontact halen.
3. De achterklep openen.
4. De sluittab in de richting van de pijl drukken.
5. Het HEPA hygiënefilter<sup>1</sup> ontgrendelen.
6. Het HEPA hygiënefilter<sup>1</sup> uit het apparaat nemen.  
→ Afb. **19**
7. Filtereenheid uitkloppen.
8. Filtereenheid onder stromend water uitwassen.  
→ Afb. **22**
9. Het HEPA hygiënefilter<sup>1</sup> minimaal 24 uur laten drogen.
10. Het HEPA hygiënefilter<sup>1</sup> in het apparaat plaatsen.
11. De achterklep sluiten.

## Stofzak vervangen

Wanneer de filterwisselindicator continu bij opgetilde zuigmond bij het hoogste vermogen brandt, dan de stofzak vervangen.

1. Het apparaat uitschakelen.
2. De stekker uit het stopcontact halen.
3. Druk om het deksel te openen op de sluihendel.
4. Trek om de stofzak te sluiten aan de sluitlus.

<sup>1</sup> Afhankelijk van de apparaatuitvoering

## **nl** Reiniging en onderhoud

- 5.** De volle stofzak uit de houder nemen.

→ Afb. **23**

- 6.** De volle stofzak afvoeren.

- 7.** De nieuwe stofzak in de houder schuiven, tot deze voelbaar vastklikt.

→ Afb. **24**

De stofzak niet knikken.

- 8.** Het deksel sluiten.

Let er bij het sluiten van het deksel op, dat de stofzak niet wordt vastgeklemd. Het deksel sluit alleen wanneer er een stofzak is geplaatst.

## Storingen verhelpen

Kleinere storingen aan het apparaat kunt u zelf verhelpen. Raadpleeg voordat u contact opneemt met de klantenservice de informatie over het verhelpen van storingen. Zo voorkomt u onnodige kosten.

### WAARSCHUWING

#### **Gevaar voor een elektrische schok!**

Ondeskundige reparaties zijn gevaarlijk.

- ▶ Alleen daarvoor geschoold vakpersoneel mag reparaties aan het apparaat uitvoeren.
- ▶ Er mogen uitsluitend originele reserveonderdelen worden gebruikt voor reparatie van het apparaat.
- ▶ Als het netsnoer van dit apparaat beschadigd raakt, moet het ter vermindering van risico's worden vervangen door de fabrikant, de servicedienst of een andere gekwalificeerde persoon.

## Functiestoringen

Fouten	Oorzaak	Oplossing
Apparaat werkt niet.	Filtervervangindicatie brandt.	<ul style="list-style-type: none"> <li>▶ Vervang de stofzak. → "Stofzak vervangen", Pagina 83</li> </ul>
De zekering in de meterkast schakelt bij het inschakelen van het apparaat.	Meerdere apparaten worden gelijktijdig gebruikt op een stroomnet.	<ol style="list-style-type: none"> <li>1. Schakel de zekering in de meterkast in.</li> <li>2. Stel het laagste vermogensniveau in. → "Vermogen regelen", Pagina 81</li> <li>3. Schakel het apparaat in. → "Apparaat inschakelen", Pagina 80</li> </ol>
Zuigkracht neemt af.	Mondstuk, telescoopbuis of slang zijn verstopt.	<ol style="list-style-type: none"> <li>1. Demonteer het apparaat. → "Apparaat demonteren", Pagina 81</li> <li>2. Verwijder de verstopping.</li> </ol>
	Stofzak is vol.	<ul style="list-style-type: none"> <li>▶ Vervang de stofzak. → "Stofzak vervangen", Pagina 83</li> </ul>
	HEPA hygiënefilter is verstopt. <sup>1</sup>	<ul style="list-style-type: none"> <li>▶ Reinig het HEPA hygiënefilter<sup>1</sup>. → "HEPA hygiënefilter reinigen", Pagina 83</li> </ul>

<sup>1</sup> Afhankelijk van de apparaatuitvoering

## nl Storingen verhelpen

<b>Fouten</b>	<b>Oorzaak</b>	<b>Oplossing</b>
Zuigkracht neemt af.	Micro-hygiëne-uitblaasfilter is verstopt. <sup>1</sup>	► Reinig het Micro-hygiëne-uitblaasfilter <sup>1</sup> . → " <i>Micro-hygiëne uitblaasfilter reinigen</i> ", Pagina 82

---

<sup>1</sup> Afhankelijk van de apparaatuitvoering

## Transporteren, opslaan en afvoeren

### Afvoeren van uw oude apparaat

Door een milieuvriendelijke afvoer kunnen waardevolle grondstoffen opnieuw worden gebruikt.

1. De stekker van het netsnoer uit het stopcontact trekken.
2. Het netsnoer doorknippen.
3. Het apparaat milieuvriendelijk afvoeren.



Dit apparaat is gekenmerkt in overeenstemming met de Europese richtlijn 2012/19/EU betreffende afgedankte elektrische en elektronische apparatuur (waste electrical and electronic equipment - WEEE). De richtlijn geeft het kader aan voor de in de EU geldige terugname en verwerking van oude apparaten.

### ServiceDienst

Als u vragen hebt, een storing aan het apparaat niet zelf kunt verhelpen of als het apparaat moet worden gerepareerd, neem dan contact op met onze servicedienst.

Veel problemen kunt u via de informatie voor het verhelpen van storingen in deze gebruiksaanwijzing of op onze website zelf verhelpen. Als dit niet het geval is, neem dan contact op met onze servicedienst.

Wij vinden altijd een passende oplossing.

We zorgen ervoor dat het apparaat zowel binnen de garantieperiode als na het verstrijken van de fabrieksga-

rantie met originele reserveonderdelen door geschoolde servicetechnici wordt gerepareerd.

Originele vervangende onderdelen die relevant zijn voor de werking in overeenstemming met de desbetreffende Ecodesign-verordening kunt u voor de duur van ten minste 7 jaar vanaf het moment van in de handel brengen van het apparaat binnen de Europese Economische Ruimte bij onze servicedienst verkrijgen.

**Aanwijzing** Het inschakelen van de servicedienst in het kader van de fabrieksgarantievoorwaarden is gratis.

Gedetailleerde informatie over de garantieperiode en garantievoorwaarden in uw land kunt u opvragen bij onze servicedienst, uw dealer of op onze website.

Als u contact opneemt met de servicedienst, hebt u het productnummer (E-nr.) en het productienummer (FD) van het apparaat nodig.

De contactgegevens van de servicedienst vindt u in de servicedienstlijst aan het einde van de gebruiksaanwijzing of op onze website.

### Productnummer (E-nr.) en productienummer (FD)

Het productnummer (E-nr.) en het productienummer (FD) vindt u op het typeplaatje van het apparaat.

Om uw apparaatgegevens en de servicedienst-telefoonnummers snel terug te kunnen vinden, kunt u de gegevens noteren.

### Garantievoorwaarden

U heeft voor het apparaat recht op garantie volgens de volgende voorwaarden.

Voor dit apparaat gelden de garantievoorwaarden die worden uitgegeven door de vertegenwoordiging van ons

## **nl** Servicedienst

bedrijf in het land van aankoop. De leverancier, bij wie u het apparaat heeft gekocht, geeft u hierover graag meer informatie. Om aanspraak te maken op de garantie heeft u altijd uw aankoopbewijs nodig.



## Indholdsfortegnelse

<b>Sikkerhed.....</b>	<b>90</b>	Rensning af motorbeskyttelses-	
Generelle henvisninger .....	90	filter .....	98
Bestemmelsesmæssig brug .....	90	Rengøring af micro-hygiejne-	
Begrænsning af brugerreds .....	91	udblæsningsfilter <sup>1</sup> .....	99
Sikkerhedsanvisninger .....	91	Rengøring af HEPA	
Forhindring af materielle skader ....	93	hygiejnfilter <sup>1</sup> .....	99
<b>Miljøbeskyttelse og besparelse....</b>	<b>95</b>	Udskiftning af støvpose.....	100
Bortskaffelse af emballage.....	95	<b>Afhjælpning af fejl.....</b>	<b>101</b>
<b>Udpakning og kontrol .....</b>	<b>95</b>	Funktionsfejl .....	101
Udpakning af apparat og kom-		<b>Transport, opbevaring og bort-</b>	
ponenter .....	95	<b>skaffelse .....</b>	<b>102</b>
Leveringsomfang.....	95	Bortskaffelse af udtjent apparat ...	102
<b>Lær apparatet at kende.....</b>	<b>95</b>	<b>Kundeservice .....</b>	<b>102</b>
Apparat.....	95	Produktnummer (E-nr.) og fabri-	
Oversigt over		kationsnummer (FD).....	102
betjeningselementer <sup>1</sup> .....	96	Garantibetingelser .....	102
<b>Tilbehør.....</b>	<b>96</b>		
<b>Inden den første ibrugtagning.....</b>	<b>97</b>		
Samle apparatet .....	97		
<b>Generel betjening .....</b>	<b>97</b>		
Indstilling af teleskoprør .....	97		
Tænde for apparatet.....	97		
Slukke apparatet .....	97		
Transport af apparatet.....	97		
Indstille effekt <sup>1</sup> .....	97		
Indstille gulvmundstykke .....	97		
Oversigt over gulvmundstykkets			
indstillinger .....	98		
Støvsugning med tilbehør .....	98		
Frastilling af apparatet eller par-			
kering.....	98		
Adskille apparatets dele.....	98		
<b>Rengøring og pleje.....</b>	<b>98</b>		
Motorbeskyttelse .....	98		
Rengøringsmidler .....	98		

<sup>1</sup> Afhængigt af apparatets udstyr



## Sikkerhed

---

Overhold informationerne om temaet sikkerhed, så du kan bruge dit apparat sikkert.

### Generelle henvisninger

Her findes generelle informationer om denne vejledning.

- Læs denne vejledning omhyggeligt igennem. Det er en forudsætning for, at apparatet kan anvendes sikkert og effektivt.
- Denne vejledning retter sig til apparatets bruger.
- Overhold sikkerhedsanvisningerne og advarselhenvvisningerne.
- Opbevar vejledningen og produktinformationerne til senere brug, og giv dem videre til en senere ejer.
- Kontrollér apparatet, når det er pakket ud. Tilslut ikke apparatet i tilfælde af transportskader.

### Bestemmelsesmæssig brug

Overhold anvisningerne om anvendelse i henhold til formål, så apparatet kan anvendes sikkert og korrekt.

Anvend kun apparatet:

- iht. denne brugsanvisning.
- med originale dele og tilbehør. Ved skader, der opstår som følge af anvendelse af fremmede produkter, bortfalder retten til garantiydelse.
- til rengøring af overflader.
- ved stuetemperatur i privat husholdning og i lukkede rum i huslige omgivelser.
- op til en højde på maksimalt 2000 m over havets overflade.

Anvend ikke apparatet:

- til støvsugning af mennesker eller dyr.
- til opsugning af sundhedsskadelige, skarpkantede, varme eller glødende substanser.
- til opsugning af fugtige eller flydende substanser.
- til opsugning af letantændelige eller eksplosive stoffer og gasser.

- til opsugning af aske, sod fra brændeovne og centralvarmeanlæg.
- til opsugning af tonerstøv fra printere eller kopimaskiner.
- til opsugning af byggeaffald.

Afbryd apparatet fra strømforsyningen, når:

- apparatet rengøres.

## **Begrænsning af brugerkreds**

Undgå risici for børn og personer i risikogrupper.

Dette apparat kan bruges af børn, der er fyldt 8 år, samt af personer med begrænsede fysiske, sensoriske eller psykiske evner eller manglende erfaring og/eller viden, hvis de overvåges eller er blevet instrueret i en sikker brug af apparatet og har forstået de farer, der kan være forbundet med brugen af apparatet.

Apparatet er ikke legetøj for børn.

Rengøring og brugervedligeholdelse må ikke udføres af børn, medmindre de overvåges.

## **Sikkerhedsanvisninger**

Overhold disse sikkerhedsanvisninger under brugen af apparatet.

### **⚠ ADVARSEL – Fare for elektrisk stød!**

- Forkert udførte reparationer er farlige.
  - ▶ Kun fagpersonale, der er uddannet til det, må udføre reparationer på apparatet.
  - ▶ Der må kun anvendes originale reservedele til reparation af apparatet.
  - ▶ Hvis nettilslutningsledningen til apparatet bliver beskadiget, skal den udskiftes af producenten, producentens kundeservice eller en lignende kvalificeret person for at undgå, at der opstår fare.
- Et beskadiget apparat eller en beskadiget nettilslutningsledning er farlig.
  - ▶ Brug aldrig et beskadiget apparat.
  - ▶ Brug aldrig et apparat med revnet eller ødelagt overflade.

- ▶ Træk aldrig i nettilslutningsledningen for at afbryde apparatets forbindelse til strømnettet. Tag altid fat i nettilslutningsledningens netstik, og træk det ud.
- ▶ Træk eller bær aldrig apparatet i nettilslutningsledningen.
- ▶ Hvis apparatet eller nettilslutningsledningen er beskadiget, så træk straks nettilslutningsledningens netstik ud, eller slå sikringen fra i sikringskabet.
- ▶ Kontakt kundeservice. → Side 102
- ▶ Kun fagpersonale, der er uddannet til det, må udføre reparationer på apparatet.
- Indtrængende fugtighed kan forårsage et elektrisk stød.
  - ▶ Anvend kun apparatet i lukkede rum.
  - ▶ Udsæt aldrig apparatet for ekstrem varme og fugt.
  - ▶ Brug ikke damprensere eller højtryksrensere til at rengøre apparatet.
- En beskadiget isolering af nettilslutningsledningen er farlig.
  - ▶ Nettilslutningsledningen må aldrig komme i kontakt med varmekilder eller varme apparatdele.
  - ▶ Nettilslutningsledningen må aldrig komme i kontakt med skarpe spidser eller kanter.
  - ▶ Nettilslutningsledningen må aldrig knækkes, klemmes eller ændres.
- Forkert udførte installationer er farlige.
  - ▶ Apparatet må kun tilsluttes og bruges iht. angivelserne på typeskiltet.
  - ▶ Apparatet må kun tilsluttes et strømnet med vekselstrøm via en stikdåse med jord, der er installeret forskriftsmæssigt.
  - ▶ Jordledningssystemet, der beskytter husets elinstallation, skal være installeret forskriftsmæssigt.

**⚠ ADVARSEL – Fare for forbrænding!**

- Filtersystemerne kan blive opvarmet under driften, og i forbindelse med brændbare eller alkoholholdige stoffer kan de bryde i brand.
  - ▶ Hæld ikke brændbare eller alkoholholdige substanser på støvposen eller filtrene.

- ▶ Anvend ikke brændbare eller alkoholholdige stoffer til rengøring af apparatet.
- Ved en driftstid på over 30 minutter kan der være risiko for overophedning af netledningen, hvis den ikke er trukket helt ud.
  - ▶ Træk netledningen helt ud.

### **⚠ ADVARSEL – Fare for at komme til skade!**

- Bevægelige dele og åbninger i apparatet kan forårsage tilskadekomst.
  - ▶ Lad ikke beklædning, hår, fingre og andre kropsdele komme for tæt på apparatets åbninger og de bevægelige dele.
  - ▶ Ret aldrig støvsugerrøret eller mundstykkerne mod øjne, hår, ører eller mund.
- Personer kan komme til skade, hvis apparatet falder ned.
  - ▶ Sørg for, at der ikke befinder sig personer nedenfor apparatet ved støvsugning på trapper.
- Der kan være risiko for at snuble, når netledningen er trukket ud.
  - ▶ Sluk for apparatet under pauser i støvsugningen, og træk netstikket ud.
  - ▶ Oprulning af netledningen.
- Den automatiske ledningsoprulning kan være farlig for brugeren.
  - ▶ Pas på, at netstikket ikke rammer personer, legemsdele, husdyr eller genstande under den automatiske ledningsoprulning.

### **⚠ ADVARSEL – Fare for kvælning!**

Børn kan trække emballagemateriale over hovedet eller vikle sig ind i det og blive kvalt.

- ▶ Opbevar emballagematerialet utilgængeligt for børn.
- ▶ Lad ikke børn lege med emballagemateriale.

### **Forhindring af materielle skader**

Overhold disse anvisninger for at undgå materielle skader på apparatet, tilbehør eller andre genstande.

## **OBS!**

- Apparatet kan blive beskadiget, hvis det bæres kun ved at holde i slangen.
  - ▶ Bær ikke apparatet ved at holde i slangen.
- Slidte eller skarpkantede undersider på mundstykker kan beskadige sarte gulve som parketgulve eller linoleum.
  - ▶ Kontroller med jævne mellemrum mundstykernes underside for slitage.
  - ▶ Udskift slidte mundstykker.
- Motoren kan i så fald blive beskadiget af smuds.
  - ▶ Brug aldrig apparatet uden støvpose.
  - ▶ Brug aldrig apparatet uden motorbeskyttelsesfilter.
  - ▶ Brug aldrig apparatet uden udblæsningsfilter.

## Miljøbeskyttelse og besparelse

Skån miljøet ved at bruge apparatet ressourceskånsomt, og bortskaf genanvendelige materialer korrekt.

### Bortskaffelse af emballage

Alt emballagemateriale er miljøvenligt og egnet til genbrug.

- ▶ Bortskaf de enkelte dele adskilt efter art.

Hvis der er tvivl om genbrugsordningerne, og om hvor genbrugspladserne er placeret, så kan forhandleren, kommunen eller de kommunale myndigheder kontaktes for at få yderligere information.

## Udpakning og kontrol

Læs her, hvad du skal være opmærksom på i forbindelse med udpakningen.

### Udpakning af apparat og komponenter

1. Tag apparatet ud af emballagen.
2. Tag alle andre dele og den medfølgende dokumentation ud af emballagen, og læg det hele parat.
3. Fjern emballagematerialet.
4. Fjern klistermærker og folier.

### Leveringsomfang

Kontrollér alle dele for transportskader efter udpakningen, og om leveringen indeholder alle dele.

**Bemærk:** Afhængigt af udstyr leveres apparatet med yderligere tilbehør.

→ Fig. 1

<b>A</b>	Universalgulvmundstykke <sup>1</sup>
<b>B</b>	Teleskoprør <sup>1</sup>
<b>C</b>	Håndgreb med slange <sup>1</sup>
<b>D</b>	Støvpose
<b>E</b>	Motorbeskyttelsesfilter
<b>F</b>	HEPA hygiejnefilter <sup>1</sup>
<b>G</b>	Tilbehørsholdere <sup>1</sup>
<b>H</b>	Boremundstykke <sup>1</sup>
<b>I</b>	Fugemundstykker <sup>1</sup>
<b>J</b>	Mundstykke til hårde gulve <sup>1</sup>
<b>K</b>	Polstermundstykker <sup>1</sup>
<b>L</b>	Polstermundstykke med opklappelig børstekrans <sup>1</sup>
<b>M</b>	Madrasmundstykke <sup>1</sup>

<sup>1</sup> Afhængigt af apparatets udstyr

## Lær apparatet at kende

Lær apparatets enkeltdele at kende.

### Apparat

Her kan du finde en oversigt over apparatets bestanddele.

**Bemærk:** Alt efter apparatets type kan der være afvigelse i farve og andre detaljer.

→ Fig. 2

<b>1</b>	Universalgulvmundstykke <sup>1</sup>
<b>2</b>	Teleskoprør med skydemanchet <sup>1</sup>
<b>3</b>	Håndgreb <sup>1</sup>
<b>4</b>	Slange
<b>5</b>	Effektregulator og Tænd/Sluk-knap

<sup>1</sup> Afhængigt af apparatets udstyr

## da Tilbehør

6	Parkeringsystem
7	Netledning
8	Frastillingssystem
9	Bagklap
10	Låg
11	Bæregreb

<sup>1</sup> Afhængigt af apparatets udstyr

## Oversigt over betjeningselementer<sup>1</sup>

Her findes en oversigt over apparatets betjeningselementer.

Symbol	Anvendelse
	<ul style="list-style-type: none"><li>▪ Tænde for apparatet.</li><li>▪ Slukke for apparatet.</li><li>▪ Indstille effekt.</li></ul>
min	Støvsugning af gardiner og sarte tekstiler.
	Støvsugning af polstermøbler og puder.
	<ul style="list-style-type: none"><li>▪ Støvsugning af sarte tæpper.</li><li>▪ Støvsugning ved ringe tilsmudsning.</li></ul>
	Støvsugning af robuste gulve.
max	Støvsugning af hårde gulve, meget tilsmudsede gulvtæpper og tæppebelagte gulve.
AUTO	Støvsugning af alle overfladetyper.
	Udskiftning af støvpose.

## Tilbehør

Anvend originalt tilbehør. Det er tilpasset til apparatet. Her findes en oversigt over tilbehør til apparatet og dets anvendelse.

Tilbehør	Tilbehørsnummer	Brug
Udskiftningsfilterpakke	BBZ41FGALL	Opsamling af opsuget materiale.
Motorbeskyttelsesfilter	BBZ02MPF	Beskyttelse af motoren mod tilsmudsning.
HEPA hygiejnefilter	BBZ154HF	Rensning af udblæsningsluft.
UltraAllergy hygiejnefilter	BBZ154UF	Rensning af udblæsningsluft.
Mundstykke til hårde gulve med børstekrans	BBZ123HD	Støvsugning af hårde gulve.
Mundstykke til hårde gulve	BBZ124HD	Støvsugning af hårde gulve og gulvtæpper.

<sup>1</sup> Afhængigt af apparatets udstyr



---

## Inden den første ibrugtagning

Forbered apparatet til anvendelse.

### Samle apparatet

1. Sæt håndgrebet på støvsugerrøret, og lad det gå i indgreb.  
→ Fig. **3**
2. Lad slangestudsens gå i indgreb i sugeåbningen i låget.  
→ Fig. **4**
3. Forbind håndgrebet med teleskoprøret.
4. Forbind teleskoprøret med mundstykket.  
→ Fig. **5**
5. Sæt tilbehørsholderen<sup>1</sup> på teleskoprøret.  
→ Fig. **6**
6. Sæt fugemundstykket<sup>1</sup> på tilbehørsholderen<sup>1</sup> nedefra.  
→ Fig. **6**
7. Sæt børstekransen<sup>1</sup> på polstermundstykket<sup>1</sup>.  
→ Fig. **7**
8. Sæt polstermundstykket<sup>1</sup> med børstekransen<sup>1</sup> på tilbehørsholderen<sup>1</sup> oppefra.  
→ Fig. **6**

---

## Generel betjening

Her findes de vigtigste oplysninger om betjening af apparatet.

### Indstilling af teleskoprør

1. Frigør teleskoprørets låsning.
2. Indstil den ønskede længde af teleskoprøret.  
→ Fig. **8**

### Tænde for apparatet

1. Hold i netstikket, og træk ledningen ud til den ønskede længde.
2. Sæt netstikket i stikkontakten.
3. Tryk på **⓪**.  
→ Fig. **9**

### Slukke apparatet

1. Tryk på **⓪**.
2. Træk netstikket ud.
3. Træk kort i netledningen, og slip den igen.  
✓ Ledningen ruller sig automatisk op.

### Transport af apparatet

1. Sluk for apparatet.
2. Stil apparatet lodret.
3. Skyd hagen på gulvmundstykket ind i udsparingen på støvsugerens underside.  
→ Fig. **10**
4. Transporter apparatet udenom forhindringer ved at holde det i håndgrebet.

### Indstille effekt<sup>1</sup>

Effekten kan indstilles trinløst.

1. Drej effektregulatoren hen på det ønskede trin.  
→ "Oversigt over betjeningselementer<sup>1</sup>", Side 96
2. Drej teleskoprøret med den sekundære luftregulator til den ønskede position.  
→ Fig. **11**

### Indstille gulvmundstykke



- ▶ Indstil gulvmundstykket til den ønskede gulvtype.  
→ Fig. **12**

---

<sup>1</sup> Afhængigt af apparatets udstyr

## Oversigt over gulvmundstykkets indstillinger

Her findes en oversigt over gulvmundstykkets indstillinger.

Symbol	Anvendelse
	Støvsugning af gulvtæpper og tæppebelagte gulve.
	Støvsugning af hårde gulve og parketgulve.

### Støvsugning med tilbehør

1. Sæt det ønskede mundstykke på teleskoprøret eller på håndgrebet.
2. Tag det anvendte mundstykke af teleskoprøret eller håndtaget efter brugen.

### Frstilling af apparatet eller parkering

1. Sluk for apparatet.
2. Brug frstillingssystemet på undersiden af apparatet ved længere pauser i støvsugningen.  
→ Fig. 10
3. Brug parkeringssystemet ved korte pauser i støvsugningen.  
→ Fig. 13

### Adskille apparatets dele

1. Adskil forbindelsen mellem teleskoprøret og håndgrebet.  
→ Fig. 14
2. Tryk de to låsetappe sammen.
3. Træk slangen ud af apparatet.  
→ Fig. 15

---

## Rengøring og pleje

Rengør og plej maskinen omhyggeligt, så maskinen forbliver funktionsdygtig længe.

## Motorbeskyttelse

Pas på, at der ikke kommer smuds ind i motoren.

### OBS!

Motoren kan i så fald blive beskadiget af smuds.

- ▶ Brug aldrig apparatet uden støvpose.
- ▶ Brug aldrig apparatet uden motorbeskyttelsesfilter.
- ▶ Brug aldrig apparatet uden udblæsningsfilter.

## Rengøringsmidler

Anvend kun egnede rengøringsmidler.

### OBS!

Apparatet kan blive beskadiget ved brugen af uegnede rengøringsmidler eller ved forkert rengøring.

- ▶ Der må ikke anvendes aggressive eller skurende rengøringsmidler.
- ▶ Brug ikke rengøringsmidler med højt indhold af alkohol.
- ▶ Brug ikke hårde skuresvampe eller rengøringssvampe.
- ▶ Vask nye rengøringssvampe grundigt ud inden brug.

## Rensning af motorbeskyttelsesfilter

**Tip:** For at opnå det optimale resultat af støvsugningen skal motorbeskyttelsesfiltret bankes rent eller vaskes med regelmæssige mellemrum. For at apparatet skal kunne opnå den fulde sugeeffekt, skal motorbeskyttelsesfiltret rengøres eller udskiftes efter støvsugning af meget fine støvpartikler.

1. Sluk for apparatet.
2. Træk netstikket ud.
3. Åbn låget.  
→ Fig. 16

4. Træk i laskerne i siden for at frigøre motorbeskyttelsesfiltret fra indgrebet.  
→ Fig. **17**
  5. Træk motorbeskyttelsesfiltret ud i pilens retning.
  6. Rengør motorbeskyttelsesfiltret ved at banke det rent.
  7. Ved kraftig tilsmudsning kan motorbeskyttelsesfiltret også vaskes rent.  
→ Fig. **18**
  8. Lad derefter filtret tørre i mindst 24 timer.
  9. Rengør apparatet og tilbehørsdele med et almindeligt rengøringsmiddel til kunststof.
  10. Rengør om nødvendigt støvrummet ved hjælp af en anden støvsuger eller med en tør støvklud eller støvpensel.
  11. Sæt motorbeskyttelsesfiltret på plads igen, når det er rengjort.
  12. Lad motorbeskyttelsesfiltret gå indgreb foroven.
  13. Luk låget.
5. Frigør filterholderens låseanordning.
  6. Tag filterskummet<sup>1</sup> og micro-hygienue-udblæsningsfiltret<sup>1</sup> ud af filterholderen.  
→ Fig. **20**
  7. Bank filterskummet<sup>1</sup> og micro-hygienue-udblæsningsfiltret<sup>1</sup> rene.
  8. Ved kraftig tilsmudsning kan filterskummet<sup>1</sup> og micro-hygienue-udblæsningsfiltret<sup>1</sup> vaskes rene.  
→ Fig. **21**
  9. Lad filterskummet<sup>1</sup> og micro-hygienue-udblæsningsfiltret<sup>1</sup> tørre i mindst 24 timer.
  10. Sæt filterskummet<sup>1</sup> og micro-hygienue-udblæsningsfiltret<sup>1</sup> på plads i filterholderen igen.
  11. Sæt filterholderen ind i apparatet.
  12. Luk bagklappen.

## Rengøring af micro-hygienue-udblæsningsfilter<sup>1</sup>

**Tip:** For at opnå det optimale resultat af støvsugningen skal micro-hygienue-udblæsningsfiltret<sup>1</sup> rengøres eller udskiftes én gang om året. For at apparatet skal kunne opnå den fulde sugoeffekt, skal micro-hygienue-udblæsningsfiltret<sup>1</sup> rengøres eller udskiftes efter støvsugning af meget fine støvpartikler.

1. Sluk for apparatet.
2. Træk netstikket ud.
3. Åbn bagklappen.
4. Tryk lukkelasken pilens retning.  
→ Fig. **19**

## Rengøring af HEPA hygienefilter<sup>1</sup>

**Bemærk:** Filtrets virkning bevares uafhængigt af en evt. farveændring af filtrets overflade.

### Tips

- For at opnå et optimalt effektivitetsniveau skal HEPA hygienefiltret<sup>1</sup> rengøres én gang om året.  
For at apparatet skal kunne opnå den fulde sugoeffekt, skal HEPA hygienefiltret<sup>1</sup> rengøres efter støvsugning af meget fine støvpartikler.
  - Hvis filterenheden skal rengøres endnu mere grundigt, kan den også vaskes i vaskemaskinen. Læg filterenheden i en vaskepose for at skåne resten af vasketøjet. Vask filterenheden på 30 °C ved skånevask, og indstil den laveste centrifugeringshastighed.
1. Sluk for apparatet.

<sup>1</sup> Afhængigt af apparatets udstyr

## da Rengøring og pleje

2. Træk netstikket ud.
3. Åbn bagklappen.
4. Tryk lukkelasken pilens retning.
5. Frigør HEPA hygiejnefiltret<sup>1</sup>.
6. Tag HEPA hygiejnefiltret<sup>1</sup> ud af apparatet.  
→ Fig. **19**
7. Bank filterenheden ren.
8. Vask filterenheden under rindende vand.  
→ Fig. **22**
9. Lad HEPA hygiejnefiltret<sup>1</sup> tørre i mindst 24 timer.
10. Sæt HEPA hygiejnefiltret<sup>1</sup> ind i apparatet.
11. Luk bagklappen.

## Udskiftning af støvpose

Hvis filterskiftindikatoren lyser vedvarende, når mundstykket er løftet fra gulvet og ved højeste effektrin, skal støvposen udskiftes.

1. Sluk for apparatet.
2. Træk netstikket ud.
3. Tryk på låsearmen for at åbne låget.
4. Træk i lukkelasken for at lukke støvposen.
5. Tag den fyldte støvpose ud af holderen.  
→ Fig. **23**
6. Smid den fyldte støvpose væk.
7. Skyd den nye støvpose ind i holderen, til det kan mærkes, at den går i indgreb.  
→ Fig. **24**  
Knæk ikke støvposen.
8. Luk låget.  
Pas på, at støvposen ikke kommer i klemme, når låget lukkes. Låget kan kun lukkes, når der er sat en støvpose i.

---

<sup>1</sup> Afhængigt af apparatets udstyr

## Afhjælpning af fejl

Mindre fejl ved apparatet kan afhjælpes selv. Læs oplysningerne om fejlafhjælpning, inden kundeservice kontaktes. Sådan undgås unødige omkostninger.

### ADVARSEL

#### Fare for elektrisk stød!

Forkert udførte reparationer er farlige.

- ▶ Kun fagpersonale, der er uddannet til det, må udføre reparationer på apparatet.
- ▶ Der må kun anvendes originale reservedele til reparation af apparatet.
- ▶ Hvis nettilslutningsledningen til apparatet bliver beskadiget, skal den udskiftes af producenten, producentens kundeservice eller en lignende kvalificeret person for at undgå, at der opstår fare.

## Funktionsfejl

Fejl	Årsag	Afhjælpning af fejl
Apparatet virker ikke.	Filterskiftindikatoren lyser.	<ul style="list-style-type: none"> <li>▶ Udskift støvposen. → "Udskiftning af støvpose", Side 100</li> </ul>
Husets sikring udløser, når der tændes for apparatet.	Der anvendes flere apparater på samme tid i et strømnet.	<ol style="list-style-type: none"> <li>1. Aktiver husets sikring.</li> <li>2. Indstil det laveste effektrin. → "Indstille effekt", Side 97</li> <li>3. Tænd for apparatet. → "Tænde for apparatet", Side 97</li> </ol>
Sugeeffekten forringes.	Mundstykke, teleskoprør eller slange er tilstoppet.	<ol style="list-style-type: none"> <li>1. Skil apparatets dele ad. → "Adskille apparatets dele", Side 98</li> <li>2. Fjern tilstopningen.</li> </ol>
	Støvposen er fyldt.	<ul style="list-style-type: none"> <li>▶ Udskift støvposen. → "Udskiftning af støvpose", Side 100</li> </ul>
	HEPA hygiejnefiltret er tilstoppet. <sup>1</sup>	<ul style="list-style-type: none"> <li>▶ Rengør HEPA hygiejnefiltret<sup>1</sup>. → "Rengøring af HEPA hygiejnefilter", Side 99</li> </ul>
	Micro-hygiejne-udblæsningsfiltret er tilstoppet. <sup>1</sup>	<ul style="list-style-type: none"> <li>▶ Rengør micro-hygiejne-udblæsningsfiltret<sup>1</sup>. → "Rengøring af micro-hygiejne-udblæsningsfilter", Side 99</li> </ul>

<sup>1</sup> Afhængigt af apparatets udstyr

---

## Transport, opbevaring og bortskaffelse

### Bortskaffelse af udtjent apparat

Ved miljørigtig bortskaffelse kan værdifulde råstoffer genindvindes.

1. Træk nettislutningsledningens netstik ud.
2. Skær nettislutningsledningen over.
3. Bortskaf apparatet miljørigtigt.



Dette apparat er klassificeret iht. det europæiske direktiv 2012/19/EU om affald af elektrisk- og elektronisk udstyr (waste electrical and electronic equipment - WEEE).

Dette direktiv angiver rammerne for indlevering og recycling af kasserede apparater gældende for hele EU.

---

---

## Kundeservice

Kontakt vores kundeservice, hvis du har spørgsmål, ikke selv kan afhjælpe en fejl, eller apparatet skal repareres.

Mange problemer kan du selv afhjælpe ved hjælp af informationerne om fejlf afhjælpning i denne vejledning eller på vores hjemmeside. Kontakt vores kundeservice, hvis det ikke er tilfældet.

Vi finder altid en passende løsning. Vi garanterer, at dit apparat repareres med originale reservedele af uddannede teknikere i tilfælde af garanti og efter udløb af producentens garantiperiode.

Funktionsrelevante originale reservedele iht. den pågældende forordning om miljøvenligt design kan fås hos

vores kundeservice i en periode på mindst 7 år fra apparatets markedsføring i Det Europæiske Økonomiske Samarbejdsområde.

**Bemærk:** Anvendelse af kundeservice er gratis inden for rammerne af producentens garantibetingelser.

Detaljerede informationer om garanti-perioden og garantibetingelserne i dit land fås hos vores kundeservice, din forhandler eller på vores hjemmeside.

Hav apparatets produktnummer (E-nr.) og fabrikationsnummer (FD) parat, hvis du kontakter kundeservice. Kontaktdata for kundeservice findes i vedlagte liste over kundeserviceafdelinger sidst i vejledningen eller på vores hjemmeside.

### Produktnummer (E-nr.) og fabrikationsnummer (FD)

Produktnummeret (E-nr.) og fabrikan-nummeret (FD) findes på apparatets typeskilt.

Skriv dataene ned, så du hurtigt kan finde apparatets data og telefonnummeret til kundeservice.

### Garantibetingelser

Du har krav på garanti for dit apparat iht. de efterfølgende betingelser.

På dette apparat yder Bosch 2 års reklamationsret. Købsnota skal altid vedlægges ved indsendelse til reparation, hvis denne ønskes udført indenfor retten til reklamation. Medfølger købsnota ikke, vil reparationen altid blive udført mod beregning. Indsendelse til reparation Skulle Deres Bosch apparat gå i stykker, kan det indsendes til vort serviceværksted: BSH Hvidevarer A/S, Telegrafvej 4, 2750 Ballerup, tlf. 44 89 88 10.

## Innholdsfortegnelse

<b>Sikkerhet.....</b>	<b>104</b>	Rengjøring av mikro-hygiene- utblåsningsfilteret <sup>1</sup> .....	113
Generelle merknader.....	104	Rengjøring av HEPA hygienefilteret <sup>1</sup> .....	113
Korrekt bruk .....	104	Bytte støvpose.....	114
Begrensning av brukerkretsen .....	105	<b>Utbedring av feil .....</b>	<b>115</b>
Sikkerhetsanvisninger .....	105	Funksjonsfeil.....	115
Unngå materielle skader .....	107	<b>Transport, oppbevaring og avfallsbehandling.....</b>	<b>116</b>
<b>Miljøvern og innsparing.....</b>	<b>109</b>	Avfallsbehandling av gammelt apparat .....	116
Avfallsbehandling av emballasje..	109	<b>Kundeservice .....</b>	<b>116</b>
<b>Pakke ut og kontrollere .....</b>	<b>109</b>	Produktnummer (E-nr.) og produksjonsnummer (FD-nr.) .....	116
Pakke ut apparat og deler .....	109	Garantibetingelser .....	116
Leveringsomfang .....	109	<b>Bli kjent med.....</b>	<b>109</b>
<b>Bli kjent med.....</b>	<b>109</b>	Apparat.....	109
Apparat.....	109	Oversikt over betjeningselementer <sup>1</sup> .....	110
Oversikt over betjeningselementer <sup>1</sup> .....	110	<b>Tilbehør.....</b>	<b>110</b>
<b>Tilbehør.....</b>	<b>110</b>	<b>Før første gangs bruk .....</b>	<b>111</b>
<b>Før første gangs bruk .....</b>	<b>111</b>	Montering av apparatet.....	111
Montering av apparatet.....	111	<b>Grunnleggende betjening.....</b>	<b>111</b>
<b>Grunnleggende betjening.....</b>	<b>111</b>	Innstilling av teleskoprøret .....	111
Innstilling av teleskoprøret .....	111	Slå på apparatet.....	111
Slå på apparatet.....	111	Slå av apparatet .....	111
Slå av apparatet .....	111	Transport av apparatet.....	111
Transport av apparatet.....	111	Regulere effekten <sup>1</sup> .....	111
Regulere effekten <sup>1</sup> .....	111	Innstilling av gulvmunnstykke.....	111
Innstilling av gulvmunnstykke.....	111	Oversikt over innstillingene til gulvmunnstykket.....	112
Oversikt over innstillingene til gulvmunnstykket.....	112	Støvsuging med tilbehør .....	112
Støvsuging med tilbehør .....	112	Utkobling og oppbevaring av apparatet .....	112
Utkobling og oppbevaring av apparatet .....	112	Demontering av apparatet .....	112
Demontering av apparatet .....	112	<b>Rengjøring og pleie.....</b>	<b>112</b>
<b>Rengjøring og pleie.....</b>	<b>112</b>	Motorvern .....	112
Motorvern .....	112	Rengjøringsmiddel .....	112
Rengjøringsmiddel .....	112	Rengjøring av motorfilteret.....	112
Rengjøring av motorfilteret.....	112		

<sup>1</sup> Avhengig av apparatets utstyr



## Sikkerhet

---

Ta hensyn til informasjonen om temaet sikkerhet, slik at du kan bruke apparatet trygt.

### Generelle merknader

Her finner du generell informasjon om denne veiledningen.

- Les nøye gjennom denne veiledningen. Det er en forutsetning for å kunne bruke maskinen sikkert og effektivt.
- Denne veiledningen er rettet mot brukeren av apparatet.
- Følg sikkerhetsanvisningene og advarslene.
- Oppbevar veiledningen og produktinformasjonen for senere bruk eller for en senere eier.
- Kontroller maskinen etter at du har pakket den ut. Ikke koble til maskinen dersom den har transportskader.

### Korrekt bruk

Følg merknadene om forskriftsmessig bruk for å bruke apparatet trygt og riktig.

Apparatet må kun brukes:

- i henhold til denne bruksanvisningen.
- med originaldeler og -tilbehør. Garantien dekker ikke skader som følge av bruk av produkter av annet fabrikat.
- til rengjøring av overflater.
- ved romtemperatur i private husholdninger og i lukkede rom hjemme.
- i en høyde på maks. 2000 m over havet.

Ikke bruk apparatet:

- til støvsuging av mennesker eller dyr.
- til oppsuging av helseskadelige, skarpe, varme eller glødende stoffer.
- til oppsuging av fuktige eller flytende substanser.
- til oppsuging av lett antennelige eller eksplosive stoffer og gasser.
- til oppsuging av aske, sot fra kakkelovner og sentralvarmeanlegg.



- til oppsuging av tonerstøv fra skrivere eller kopimaskiner.
- til oppsuging av byggeavfall.

Koble apparatet fra strømforsyningen når du:

- rengjør apparatet.

### **Begrensning av brukerkretsen**

Unngå risiko for barn og personer med nedsatt funksjonsevne. Dette apparatet kan brukes av barn fra og med 8 år og av personer med redusert fysiske, sensoriske eller mentale evner eller mangel på erfaring og/eller kunnskap, dersom de blir overvåket eller har fått opplæring i en sikker bruk av apparatet og dessuten har forstått farene som kan resultere av feil bruk. Barn må ikke få leke med maskinen. Rengjøring og brukervedlikehold må ikke utføres av barn uten oppsyn.

### **Sikkerhetsanvisninger**

Følg disse sikkerhetsanvisningene når du bruker apparatet.

#### **⚠ ADVARSEL – Fare for elektrisk støt!**

- Ukyndige reparasjoner er farlig.
  - ▶ Kun opplært fagpersonell skal utføre reparasjoner på maskinen.
  - ▶ Det må kun brukes originale reservedeler til reparasjon av maskinen.
  - ▶ Dersom det oppstår skader på apparatets strømkabel, må den skiftes ut av produsenten, kundeservice eller av en annen kvalifisert person for å unngå at det oppstår fare.
- En vaskemaskin med skader eller en strømledning med skader er farlig.
  - ▶ Bruk aldri maskinen hvis den har skader.
  - ▶ Bruk aldri apparatet med sprukket eller knust overflate.
  - ▶ Dra aldri i strømledningen når du skal koble vaskemaskinen fra strømmettet. Dra alltid i pluggen på strømledningen.
  - ▶ Dra aldri i strømledningen når du skal flytte på vaskemaskinen.

- ▶ Hvis vaskemaskinen eller strømledningen er skadet, må du dra ut støpselet eller slå av sikringen i sikringsskapet umiddelbart.
- ▶ Ta kontakt med kundeservice. → *Side 116*
- ▶ Kun opplært fagpersonell skal utføre reparasjoner på maskinen.
- Fuktighet som trenger inn, kan forårsake elektrisk støt.
  - ▶ Apparatet skal kun brukes i lukkede rom.
  - ▶ Utsett aldri apparatet for kraftig varme eller fuktighet.
  - ▶ Ikke bruk dampstråle eller høytrykksspyler for å rengjøre apparatet.
- Hvis isolasjonen på strømledningen er skadet, er dette farlig.
  - ▶ La aldri strømkabelen være i kontakt med varme maskindeler eller varmekilder.
  - ▶ La aldri strømkabelen komme i kontakt med skarpe spisser eller kanter.
  - ▶ Du må aldri få knekk på, klemme sammen eller endre strømkabelen.
- Ukyndige installasjoner er farlig.
  - ▶ Maskinen må kun tilkobles og brukes i henhold til angivelsene på typeskiltet.
  - ▶ Maskinen skal bare kobles til et strømmnett med vekselstrøm via en forskriftsmessig montert jordet stikkontakt.
  - ▶ Systemet for husets PE-leder må være forskriftsmessig installert.

**⚠ ADVARSEL – Fare for forbrenning!**

- Filtersystemene kan bli varme under bruk og ta fyr i kombinasjon med brennbare eller alkoholholdige stoffer.
  - ▶ Unngå å få brennbare eller alkoholholdige stoffer på støvposen og filteret.
  - ▶ Ikke bruk brennbare eller alkoholholdige stoffer når du rengjør apparatet.
- Hvis apparatet er i bruk i mer enn 30 minutter, kan den oppviklede strømledningen overopphetes.
  - ▶ Trekk strømledningen helt ut.

**⚠ ADVARSEL – Fare for personskader!**

- Bevegelige deler og åpninger på apparatet kan føre til skader.
  - ▶ Hold klær, hår, fingre og andre kroppsdeler unna åpningene på apparatet og de bevegelige delene.
  - ▶ Røret eller munnstykkene må aldri rettes mot øyne, hår, ører eller munn.
- Hvis apparatet faller ned, kan personer bli skadet.
  - ▶ Kontroller at det ikke befinner seg personer under apparatet når du støvsuger i trapper.
- Strømledninger som er trukket ut, kan forårsake at noen snubler.
  - ▶ Slå av apparatet og trekk ut støpselet når du tar en pause fra støvsugingen.
  - ▶ Trekk inn strømledningen.
- Det automatiske kabelinntrekket kan medføre en fare for brukeren.
  - ▶ Kontroller at støpselet ikke slynges borti personer, kroppsdeler, dyr eller gjenstander ved automatisk kabelinntrekk.

**⚠ ADVARSEL – Fare for kvelning!**

Barn kan få emballasjen over hodet eller vikle seg inn i den og kveles.

- ▶ Hold emballasjen borte fra barn.
- ▶ Barn må ikke få leke med emballasjen.

**Unngå materielle skader**

Følg disse anvisningene for å unngå materielle skader på apparatet, tilbehøret eller andre gjenstander.

**OBS!**

- Hvis du bærer apparatet i slangen, kan det skade slangen.
  - ▶ Bær aldri apparatet i slangen.
- Slitte eller skarpkantede såler på munnstykkene kan forårsake skader på mindre slitesterke gulv som parkett og linoleum.
  - ▶ Kontroller sålene regelmessig med tanke på slitasje.
  - ▶ Skift ut slitte munnstykker.

**no** Sikkerhet

- Smuss i motoren kan gi motorskader.
  - ▶ Bruk aldri apparatet uten støvpose.
  - ▶ Bruk aldri apparatet uten motorfilter.
  - ▶ Bruk aldri apparatet uten utblåsningsfilter.

## Miljøvern og innsparing

Vern om miljøet ved å bruke apparatet på en ressurs sparende måte og ved å avfallsbehandle resirkulerbare materialer forskriftsmessig.

### Avfallsbehandling av emballasje

Emballasjematerialene er miljøvennlige og resirkulerbare.

- ▶ Kildesortér de enkelte komponentene etter type avfall. Du kan innhente informasjon om aktuelle muligheter for avfallsbehandling hos en spesialisert forhandler eller hos kommuneadministrasjonen der du bor.

## Pakke ut og kontrollere

Her får du vite om det du må ta hensyn til under utpakkingen.

### Pakke ut apparat og deler

1. Ta apparatet ut av emballasjen.
2. Ta alle andre deler og følgebapirer ut av emballasjen og hold dem klar til bruk.
3. Fjern eksisterende emballasjemateriale.
4. Fjern eksisterende klistremerker og folier.

### Leveringsomfang

Etter fjerning av emballasjen må du kontrollere alle delene med henblikk på transportskader og forvisse deg om at ingen deler mangler.

**Merknad:** Apparatet leveres med ytterligere tilbehør, avhengig av utstyr.

→ Fig. 1

<b>A</b>	Omstillbart gulvmunnstykke <sup>1</sup>
<b>B</b>	Teleskoprør <sup>1</sup>
<b>C</b>	Håndtak med slange <sup>1</sup>
<b>D</b>	Støvpose
<b>E</b>	Motorfilter
<b>F</b>	HEPA hygienefilter <sup>1</sup>
<b>G</b>	Tilbehørholder <sup>1</sup>
<b>H</b>	Boremunnstykke <sup>1</sup>
<b>I</b>	Fugemunnstykker <sup>1</sup>
<b>J</b>	Munnstykker for harde gulv <sup>1</sup>
<b>K</b>	Møbelmunnstykker <sup>1</sup>
<b>L</b>	Møbelmunnstykke med børstekrans som kan festes med klips <sup>1</sup>
<b>M</b>	Madrassmunnstykke <sup>1</sup>

<sup>1</sup> Avhengig av apparatets utstyr

## Bli kjent med

Bli kjent med apparatets komponenter.

### Apparat

Her finner du en oversikt over apparatets komponenter.

**Merknad:** Det kan forekomme enkelte forskjeller i farger og detaljer mellom de ulike apparattypene.

→ Fig. 2

<b>1</b>	Omstillbart gulvmunnstykke <sup>1</sup>
----------	---

<sup>1</sup> Avhengig av apparatets utstyr



## no Tilbehør

<b>2</b>	Teleskoprør med skyvemansjett <sup>1</sup>
<b>3</b>	Håndtak <sup>1</sup>
<b>4</b>	Slange
<b>5</b>	Effektregulator og av/på-bryter
<b>6</b>	Oppbevaringsstøtte
<b>7</b>	Strømledning
<b>8</b>	Oppbevaringsstøtte
<b>9</b>	Klaff bak
<b>10</b>	Lokk
<b>11</b>	Bærehåndtak

<sup>1</sup> Avhengig av apparatets utstyr

## Oversikt over betjeningselementer<sup>1</sup>

Her finner du en oversikt over apparatets betjeningselementer.

Symbol	Bruk
	<ul style="list-style-type: none"><li>▪ Slå på apparatet.</li><li>▪ Slå av apparatet.</li><li>▪ Regulere effekten.</li></ul>
min	Støvsuging av gardiner og ømfintlige tekstiler.
	Støvsuging av polstrede møbler og puter.
	<ul style="list-style-type: none"><li>▪ Støvsuging av ømfintlige tepper.</li><li>▪ Støvsuging av små tilsmussinger.</li></ul>
	Støvsuging av robuste gulvbelegg.
max	Støvsuging av harde gulv, sterkt tilsmussede tepper og teppegulv.
AUTO	Støvsuging av alle overflater.
	Bytte støvpose.

## Tilbehør

Bruk original-tilbehør. Dette er tilpasset ditt apparat. Her får du en oversikt over apparatets tilbehør og riktig bruk av dette.

Tilbehør	Tilbehørsnummer	Bruk
Reservefilterpakke	BBZ41FGALL	Tar opp smussen.
Motorfilter	BBZ02MPF	Beskytter motoren mot tilsmussing.
HEPA hygienefilter	BBZ154HF	Rengjør avtrekksluften.
UltraAllergy hygienefilter	BBZ154UF	Rengjør avtrekksluften.
Munnstykke for harde gulv med børstekrans	BBZ123HD	Støvsuging av harde gulv.
Munnstykke for harde gulv	BBZ124HD	Støvsuging av harde gulv og tepper.

<sup>1</sup> Avhengig av apparatets utstyr

---

## Før første gangs bruk

Klargjør apparatet til bruk.

### Montering av apparatet

1. Sett håndtaket på slangen slik at det smekker på plass.  
→ Fig. **3**
2. Lås slangestussen på plass i sugeåpningen til lokket.  
→ Fig. **4**
3. Koble håndtaket til teleskoprøret.
4. Koble teleskoprøret til gulvmunnstykket.  
→ Fig. **5**
5. Sett tilbehørsholderen<sup>1</sup> på teleskoprøret.  
→ Fig. **6**
6. Sett fugemunnstykket<sup>1</sup> nedenfra på tilbehørsholderen<sup>1</sup>.  
→ Fig. **6**
7. Sett børstekransen<sup>1</sup> på møbelmunnstykket<sup>1</sup>.  
→ Fig. **7**
8. Sett møbelmunnstykket<sup>1</sup> med børstekransen<sup>1</sup> ovenfra på tilbehørsholderen<sup>1</sup>.  
→ Fig. **6**

---

## Grunnleggende betjening

Her får du vite det viktigste om betjening av apparatet.

### Innstilling av teleskoprøret

1. Lås opp teleskoprøret.
2. Still inn ønsket lengde av teleskoprøret.  
→ Fig. **8**

### Slå på apparatet

1. Ta tak i støpselet, og trekk ledningen ut så langt som nødvendig.
2. Koble støpselet til stikkontakten.
3. Trykk på **⓪**.  
→ Fig. **9**

### Slå av apparatet

1. Trykk på **⓪**.
2. Trekk ut støpselet.
3. Trekk strømledningen lett til deg, og slipp den.
- ✓ Ledningen kveiles automatisk opp.

### Transport av apparatet

1. Slå av apparatet.
2. Sett støvsugeren slik at den står oppreist.
3. Skyv kroken på gulvmunnstykket inn i sporet på undersiden av støvsugeren.  
→ Fig. **10**
4. Transporter apparatet med håndtaket for å løfte det over hindringer.

### Regulere effekten<sup>1</sup>

Du kan regulere effekten trinnløst.

1. Vri effektbryteren til ønsket nivå.  
→ "Oversikt over betjeningselementer", Side 110
2. Vri teleskoprøret med regulatoren for tilleggsluft til ønsket posisjon.  
→ Fig. **11**

### Innstilling av gulvmunnstykke

- ▶ Still inn gulvmunnstykket til ønsket gulvtype med bryteren.  
→ Fig. **12**

---

<sup>1</sup> Avhengig av apparatets utstyr

## Oversikt over innstillingene til gulvmunnstykket

Her finner du en oversikt over innstillingene til gulvmunnstykket.

Symbol	Bruk
	Støvsuging av tepper og teppegulv.
	Støvsuging av harde gulv og parkettgulv.

### Støvsuging med tilbehør

1. Sett ønsket tilbehør på teleskoprøret eller håndtaket.
2. Fjern munnstykket fra teleskoprøret eller håndtaket etter bruk.

### Utkobling og oppbevaring av apparatet

1. Slå av apparatet.
2. Hvis ikke støvsugeren skal brukes på lang tid, kan du bruke oppbevaringsstøtten på undersiden av støvsugeren.  
→ Fig. **10**
3. Ved korte pauser under støvsugingen kan du bruke parkeringsstøtten.  
→ Fig. **13**

### Demontering av apparatet

1. Koble teleskoprøret fra håndtaket.  
→ Fig. **14**
2. Trykk sammen begge låsetappene.
3. Trekk slangen ut av apparatet.  
→ Fig. **15**

## Rengjøring og pleie

Rengjør og vedlikehold vaskemaskinen omhyggelig, slik at den holder seg funksjonsdyktig i lang tid.

### Motorvern

Pass på at det ikke kommer smuss i motoren.

#### **OBS!**

Smuss i motoren kan gi motorskader.

- ▶ Bruk aldri apparatet uten støvpose.
- ▶ Bruk aldri apparatet uten motorfilter.
- ▶ Bruk aldri apparatet uten utblåsningsfilter.

### Rengjøringsmiddel

Bruk kun egnede rengjøringsmidler.

#### **OBS!**

Apparatet kan bli skadet ved bruk av uegnede rengjøringsmidler eller på grunn av feil rengjøring.

- ▶ Ikke bruk sterke eller skurende rengjøringsmidler.
- ▶ Ikke bruk sterkt alkoholholdige rengjøringsmidler.
- ▶ Ikke bruk harde skureputer eller vaskesvamper.
- ▶ Vask nye svampkluter grundig før bruk.

### Rengjøring av motorfilteret

**Tips:** For optimale støvsugeresultater må motorfilteret regelmessig bankes ut eller vaskes. Rengjør eller bytt ut motorfilteret etter at du har støvsugd fine støvpartikler for å garantere sugekraften til apparatet.

1. Slå av apparatet.
2. Trekk ut støpselet.



3. Åpne lokket.  
→ Fig. **16**
4. Trekk i tappene på siden for å løsne motorfilteret fra sperren.  
→ Fig. **17**
5. Trekk ut motorfilteret i pilens retning.
6. Bank ut motorfilteret.
7. Ved sterk tilsmussing må motorfilteret vaskes.  
→ Fig. **18**
8. La filteret tørke i minst 24 timer.
9. Du kan rengjøre apparatet og tilbehørsdelene med vanlig plastrensemiddel.
10. Rengjør støvrommet med en annen støvsuger, eller med en tørr støvklut eller støvpensel.
11. Sett motorfilteret inn i apparatet etter rengjøring.
12. Lås motorfilteret på plass øverst.
13. Lukk lokket.

## Rengjøring av mikro-hygiene-utblåsningsfilteret <sup>1</sup>

**Tips:** For optimale støvsugerresultater må mikro-hygiene-utblåsningsfilteret<sup>1</sup> rengjøres eller byttes ut én gang i året. Rengjør eller bytt ut mikro-hygiene-utblåsningsfilteret<sup>1</sup> etter at du har støvsugd fine støvpartikler for å garantere sugekraften til apparatet.

1. Slå av apparatet.
2. Trekk ut støpselet.
3. Åpne klaffen bak.
4. Trykk lukkefliken i pilens retning.  
→ Fig. **19**
5. Lås opp filterholderen.
6. Fjern filterskummet<sup>1</sup> og mikro-hygiene-utblåsningsfilteret<sup>1</sup> fra filterholderen.  
→ Fig. **20**

7. Bank ut filterskummet<sup>1</sup> og mikro-hygiene-utblåsningsfilteret<sup>1</sup>.
8. Ved sterk tilsmussing må du vaske filterskummet<sup>1</sup> og mikro-hygiene-utblåsningsfilteret<sup>1</sup>.  
→ Fig. **21**
9. La filterskummet<sup>1</sup> og mikro-hygiene-utblåsningsfilteret<sup>1</sup> tørke i minst 24 timer.
10. Sett filterskummet<sup>1</sup> og mikro-hygiene-utblåsningsfilteret<sup>1</sup> inn i filterholderen.
11. Sett filterholderen inn i apparatet.
12. Lukk klaffen bak.

## Rengjøring av HEPA hygienefilteret<sup>1</sup>

**Merknad:** Filteret fungerer like godt selv om overflaten på filteret skulle bli misfarget.

### Tips

- For et optimalt effektivnivå må HEPA hygienefilteret<sup>1</sup> rengjøres én gang i året.  
Rengjør HEPA hygienefilteret<sup>1</sup> etter at du har støvsugd fine støvpartikler for å garantere sugekraften til apparatet.
  - For en mer grundig rengjøring av filterenheten kan den også vaskes i vaskemaskinen. Legg filterenheten i en vaskepose for å beskytte resten av klesvasken. Vask filterenheten på 30 °C med skåneprogram, og bruk det laveste sentrifugetrinnet.
1. Slå av apparatet.
  2. Trekk ut støpselet.
  3. Åpne klaffen bak.
  4. Trykk lukkefliken i pilens retning.
  5. Lås opp HEPA hygienefilteret<sup>1</sup>.

<sup>1</sup> Avhengig av apparatets utstyr

**no** Rengjøring og pleie

6. Fjern HEPA hygienefilteret<sup>1</sup> fra apparatet.  
→ Fig. **19**
7. Bank ut filterenheten.
8. Vask filterenheten under rennende vann.  
→ Fig. **22**
9. La HEPA hygienefilteret<sup>1</sup> tørke i minst 24 timer.
10. Sett HEPA hygienefilteret<sup>1</sup> inn i apparatet.
11. Lukk klaffen bak.

## Bytte støvpose

Hvis filterskiftindikatoren lyser kontinuerlig når munnstykket er løftet opp ved høyeste effekttrinn, må støvposen byttes.

1. Slå av apparatet.
2. Trekk ut støpselet.
3. Trykk på låsehendelen for å åpne lokket.
4. Trekk i lukkefliken for å lukke støvposen.
5. Fjern den fulle støvposen fra holderen.  
→ Fig. **23**
6. Kast den fulle støvposen.
7. Skyv den nye støvposen inn i holderen til du merker at den går i inngrep.  
→ Fig. **24**  
Ikke la det komme knekk på støvposen.
8. Lukk lokket.  
Pass på at støvposen ikke klemmes inn når du lukker lokket. Lokket går bare igjen når det er satt i støvpose.

---

<sup>1</sup> Avhengig av apparatets utstyr

## Utbedring av feil

Du kan selv utbedre små feil på apparatet. Benytt deg av informasjonen om feilsøking før du tar kontakt med kundeservice. På den måten unngår du unødige kostnader.

### ADVARSEL

#### Fare for elektrisk støt!

Ukyndige reparasjoner er farlig.

- ▶ Kun opplært fagpersonell skal utføre reparasjoner på maskinen.
- ▶ Det må kun brukes originale reservedeler til reparasjon av maskinen.
- ▶ Dersom det oppstår skader på apparatets strømkabel, må den skiftes ut av produsenten, kundeservice eller av en annen kvalifisert person for å unngå at det oppstår fare.

## Funksjonsfeil

Feil	Årsak	Utbedring av feil
Apparatet virker ikke.	Filterskiftindikatoren lyser.	<ul style="list-style-type: none"> <li>▶ Bytt støvposen. → "Bytte støvpose", Side 114</li> </ul>
Hussikringen går når apparatet kobles inn.	Det brukes flere apparater samtidig i ett strømnett.	<ol style="list-style-type: none"> <li>1. Slå på hussikringen.</li> <li>2. Still inn det laveste effektrinnet. → "Regulere effekten", Side 111</li> <li>3. Slå på apparatet. → "Slå på apparatet", Side 111</li> </ol>
Sugekraften avtar.	Munnstykket, teleskoprøret eller slangen er tilstoppet.	<ol style="list-style-type: none"> <li>1. Demonter apparatet. → "Demontering av apparatet", Side 112</li> <li>2. Fjern tilstoppingen.</li> </ol>
	Støvposen er full.	<ul style="list-style-type: none"> <li>▶ Bytt støvposen. → "Bytte støvpose", Side 114</li> </ul>
	HEPA hygienefilteret er tilstoppet. <sup>1</sup>	<ul style="list-style-type: none"> <li>▶ Rengjør HEPA hygienefilteret<sup>1</sup>. → "Rengjøring av HEPA hygienefilteret", Side 113</li> </ul>
	Mikro-hygiene-utblåsningsfilteret er tilstoppet. <sup>1</sup>	<ul style="list-style-type: none"> <li>▶ Rengjør mikro-hygiene-utblåsningsfilteret<sup>1</sup>. → "Rengjøring av mikro-hygiene-utblåsningsfilteret", Side 113</li> </ul>

<sup>1</sup> Avhengig av apparatets utstyr

---

## Transport, oppbevaring og avfallsbehandling

### Avfallsbehandling av gammelt apparat

Med miljøvennlig avfallsbehandling kan verdifulle råstoffer gjenvinnes.

1. Trekk ut strømkabelens støpsel.
2. Kapp av strømkabelen.
3. Kvitt deg med apparatet på miljøvennlig måte.



Dette apparatet er klassifisert i henhold til det europeiske direktivet 2012/19/EU om avhending av elektrisk- og elektronisk utstyr (waste electrical and electronic equipment – WEEE). Direktivet angir rammene for innlevering og gjenvinning av innbytteprodukter.

---

---

## Kundeservice

Hvis du har spørsmål, hvis du ikke selv kan utbedre en feil på apparatet, eller hvis apparatet må repareres, må du henvende deg til vår kundeservice.

Mange problemer kan du løse selv ved å bruke informasjonen om utbedring av feil i denne bruksanvisningen eller på våre nettsider. Hvis dette ikke er tilfelle, må du ta kontakt med vår kundeservice.

Vi finner alltid en passende løsning. Vi sørger for at apparatet repareres med original-reservedeler av opplærte teknikere fra kundeservice, innenfor garantitiden og etter at produsentens garanti er utløpt.

Innenfor EØS får du funksjonsrelevante original-reservedeler i samsvar med gjeldende økodesigndirektivet hos vår kundeservice i minst 7 år fra apparatet bringes ut på markedet.

**Merknad:** I rammen av produsentens garantivilkår er bruk av kundeservice gratis.

Du får detaljert informasjon om garantitid og garantivilkår i ditt land hos vår kundeservice, din forhandler eller på våre nettsider.

Når du tar kontakt med kundeservice, trenger du produktnummer (E-nr.) og produksjonsnummer (FD-nr.) for apparatet.

Du finner kontaktopplysningene for kundeservice i kundeservicefortegnelsen helt bak i veiledningen eller på våre nettsider.

### Produktnummer (E-nr.) og produksjonsnummer (FD-nr.)

Du finner produksjonsnummeret (E-nr.) og produktnummeret (FD-nr.) på apparatets typeskilt.

Du kan skrive ned opplysningene, slik at du har data for apparatet og telefonnummeret til kundeservice raskt tilgjengelig når du trenger dem.

### Garantibetingelser

Du har krav på garanti i samsvar med vilkårene nedenfor. For dette apparatet gjelder de garantibetingelser som er oppgitt av vår representant i de respektive land. Detaljer om disse garantibetingelsene får du ved å henvende deg til elektrohandelen der du har kjøpt apparatet. Ved krav i forbindelse med garantiytelser, er det i alle fall nødvendig å legge fram kvittering for kjøpet av apparatet.

## Innehållsförteckning

<b>Säkerhet</b> .....	<b>118</b>	Rengöra Micro-Hygiene- utblåsfiltret <sup>1</sup> .....	127
Allmänna anvisningar .....	118	Rengöra HEPA-hygienfiltret <sup>1</sup> .....	127
Användning för avsett ändamål ...	118	Byta dammsugarpåse .....	127
Begränsning av användarkretsen.....	119	<b>Avhjälpning av fel</b> .....	<b>129</b>
Säkerhetsanvisningar .....	119	Funktionsfel .....	129
Förhindra sakskador .....	121	<b>Transport, lagring och avfallshantering</b> .....	<b>130</b>
<b>Miljöskydd och sparsamhet</b> .....	<b>123</b>	Omhändertagande av begagnade apparater .....	130
Förpackningsmaterialet.....	123	<b>Kundtjänst</b> .....	<b>130</b>
<b>Uppackning och kontroll</b> .....	<b>123</b>	Produktnummer (E-nr) och tillverkningsnummer (FD) .....	130
Packa upp enhet och delar.....	123	Garantivillkor.....	130
Medföljande tillbehör.....	123		
<b>Lär känna</b> .....	<b>123</b>		
Enhet .....	123		
Översikt, kontroller <sup>1</sup> .....	124		
<b>Tillbehör</b> .....	<b>124</b>		
<b>Före första användningen</b> .....	<b>124</b>		
Montera enheten .....	124		
<b>Användningsprincip</b> .....	<b>125</b>		
Ställa in teleskopröret.....	125		
Slå på enheten .....	125		
Slå av enheten.....	125		
Transportera enheten .....	125		
Ställa in sugeffekten <sup>1</sup> .....	125		
Ställa in golvmunstycket.....	125		
Översikt, golvmunstyckesintällningar .....	125		
Dammsuga med tillbehör.....	126		
Ställa undan och parkera enheten.....	126		
Demontera enheten.....	126		
<b>Rengöring och skötsel</b> .....	<b>126</b>		
Motorskydd.....	126		
Rengöringsmedel .....	126		
Rengöra motorskyddsfiltret .....	126		

<sup>1</sup> Allt efter apparatens utrustning



## Säkerhet

---

Följ informationen om säkerhet så att du använder apparaten på ett säkert sätt.

### Allmänna anvisningar

Här hittar du allmän information om bruksanvisningen.

- Läs noga igenom bruksanvisningen. Först därefter kan du använda apparaten säkert och effektivt.
- Denna bruksanvisning riktar sig till den som använder apparaten.
- Följ säkerhetsföreskrifterna och varningstexterna.
- Förvara bruksanvisningen och produktinformationen för senare användning eller till nästa ägare.
- Kontrollera apparaten efter uppackningen. Anslut inte apparaten om den har transportskador.

### Användning för avsett ändamål

För att använda enheten säkert och rätt måste du följa anvisningarna om avsedd användning.

Använd bara enheten:

- enligt denna bruksanvisning.
- med originaldelar och originaltillbehör. Garantin gäller inte för skador som orsakats av att externa produkter har använts.
- för att rengöra ytor.
- i privata hushåll och i slutna utrymmen i hemmiljö vid rumstemperatur.
- upp till max. 2000°möh.

Använd inte apparaten:

- för att dammsuga människor och djur.
- för att suga upp hälsoskadliga, skarpkantade, heta eller glödande ämnen.
- för att suga upp fuktiga eller flytande ämnen.
- för att suga upp lättantändliga eller explosiva ämnen och gaser.
- för att suga upp aska och sot från kakelugnar och centralvärmepannor.

- för att suga upp tonerpulver från skrivare och kopiatorer.
- för att suga upp byggavfall.

Koppla bort apparaten från elnätet när du:

- rengör den.

### **Begränsning av användarkretsen**

Förhindra risker för barn och utsatta personer.

Denna apparat kan användas av barn från 8 år och äldre och av personer med begränsad fysisk, sensorisk eller mental förmåga eller brist på erfarenhet och/eller kunskap såvida detta sker under uppsikt eller om de undervisats i hur man säkert använder apparaten och förstått de faror som kan uppstå i samband med felaktig användning.

Låt inte barn leka med enheten.

Rengöring och användarskötsel får inte utföras av barn om de inte står under uppsikt.

### **Säkerhetsanvisningar**

Följ säkerhetsanvisningarna när du använder enheten.

#### **VARNING – Risk för elstöt!!**

- Felinstallationer är farliga.
  - ▶ Det är bara specialutbildad personal som får reparera maskinen.
  - ▶ Maskinen får bara repareras med originalreservdelar.
  - ▶ Om apparatens nätanslutningsledning blir skadad måste den för att risker ska förhindras bytas av tillverkaren eller dennes kundtjänst eller av en person med likvärdiga kvalifikationer.
- Skadad maskin eller sladd är farligt.
  - ▶ Använd aldrig en skadad maskin.
  - ▶ Använd aldrig en apparat med sprucken trasig yta.
  - ▶ Dra aldrig i sladden för att göra maskinen strömlös. Dra alltid i kontakten, inte sladden.
  - ▶ Dra eller bär aldrig maskinen i sladden.

- ▶ Dra direkt ur sladdens kontakt eller slå av säkringen i proppskåpet om maskin eller sladd är skadade.
- ▶ Ring service! → Sida 130
- ▶ Det är bara specialutbildad personal som får reparera maskinen.
- Risk för stötar om fukt tränger in.
  - ▶ Använd bara maskinen i slutna utrymmen.
  - ▶ Exponera aldrig maskinen för kraftig värme och fukt.
  - ▶ Använd inte ångrengöring eller högtryckstvätt för att rengöra apparaten.
- Skadad sladdisolering är farligt.
  - ▶ Låt aldrig sladden komma i kontakt med heta maskindelar eller värmekällor.
  - ▶ Låt aldrig sladden komma i kontakt med vassa spetsar eller kanter.
  - ▶ Vecka, kläm och ändra aldrig sladden.
- Felinstallationer är farliga.
  - ▶ Anslut och använd bara maskinen enligt uppgifterna på typskylten.
  - ▶ Elanslut bara maskinen via ett rätt installerat, jordat uttag för växelström.
  - ▶ Skyddsledarsystemet i byggnadens elanläggning måste vara installerat enligt gällande föreskrifter.

**⚠ VARNING – Risk för brännskador!**

- Filtersystemen blir varma vid användning och kan börja brinna vid kombination med brännbara eller alkoholhaltiga ämnen.
  - ▶ Använd aldrig brännbara eller alkoholhaltiga ämnen på dammsugarpåse och filter.
  - ▶ Använd inga brännbara eller alkoholhaltiga ämnen vid rengöring av enheten.
- Använder du enheten längre än 30 minuter, så kan den upplindade sladden bli överhettad.
  - ▶ Dra ut sladden helt.



**⚠ VARNING – Risk för personskador!**

- Enhetens rörliga delar och öppningar kan ge personskador.
  - ▶ Håll kläder, hår, fingrar och andra kroppsdelar borta från enhetens öppningar och rörliga delar.
  - ▶ Rikta aldrig rör eller munstycken mot ögon, hår, öron eller mun.
- Fallande enhet innebär risk för personskador.
  - ▶ Se till så att ingen står nedanför enheten när du dammsuger trappor.
- En utdragen sladd kan få någon att snubbla.
  - ▶ Slå av maskinen och dra ur kontakten vid pauser i dammsugningen.
  - ▶ Dra in sladden.
- Det automatiska sladdindraget kan skada användaren.
  - ▶ Se till så att kontakten inte slår emot personer, kroppsdelar, husdjur eller föremål vid automatiskt sladdindrag.

**⚠ VARNING – Risk för kvävning!**

Barn kan dra förpackningsmaterial över huvudet eller trassla in sig i det och kvävas.

- ▶ Låt inte barn komma i närheten av förpackningsmaterial.
- ▶ Låt inte barn leka med förpackningsmaterialet.

**Förhindra sakskador**

Följ anvisningarna, så undviker du sakskador på enhet, tillbehör och andra föremål.

**OBS.!**

- Bär du enheten i slangen, så kan det skada slangen.
  - ▶ Bär aldrig enheten i slangen.
- Om munstyckets glidsulor är slitna och vassa kan de skada känsliga hårda golv som t.ex. parkett och linoleum.
  - ▶ Kontrollera regelbundet glidsulornas förslitning.
  - ▶ Byt nedslitna munstycken.
- Kommer det smuts i motorn kan den bli skadad.
  - ▶ Använd aldrig enheten utan dammsugarpåse.
  - ▶ Använd aldrig enheten utan motorskyddsfilter.

**sv** Säkerhet

- ▶ Använd aldrig enheten utan utblåsfiler.

## Miljöskydd och sparsamhet

Skona miljön genom att använda apparaten resursbesparande och omhändertata återanvändningsbara material korrekt.

### Förpackningsmaterialet

Förpackningsmaterialen är miljövänliga och återvinningsbara.

- ▶ Källsortera och omhändertata de olika beståndsdelarna.  
Information om aktuell avfallshantering kan du få hos återförsäljare och kommun.

## Uppackning och kontroll

Här får du veta vad du måste tänka på vid uppackningen.

### Packa upp enhet och delar

1. Ta ut enheten ur förpackningen.
2. Ta ut övriga delar och medföljande dokumentation ur förpackningen och ha dem tillhands.
3. Omhändertata förpackningsmaterialet.
4. Ta bort dekaler och folier.

### Medföljande tillbehör

Kontrollera efter uppackningen att inga delar är transportskadade och att leveransen är komplett.

**Anmärkning:** Enheten levereras med extratillbehör beroende på utförandet.

→ Figur 1

**A** ställbart golvmunstycke<sup>1</sup>

<sup>1</sup> Allt efter apparatens utrustning

**B** Teleskoprör<sup>1</sup>

**C** Handtag med slang<sup>1</sup>

**D** Dammsugarpåse

**E** Motorskyddsfilter

**F** HEPA-hygienfilter<sup>1</sup>

**G** Tillbehörshållare<sup>1</sup>

**H** Borrmunstycke<sup>1</sup>

**I** Fogmunstycken<sup>1</sup>

**J** Munstycken för hårda golv<sup>1</sup>

**K** Dynmunstycken<sup>1</sup>

**L** Dynmunstycke med snäppfäst borstkrans<sup>1</sup>

**M** Madrassmunstycke<sup>1</sup>

<sup>1</sup> Allt efter apparatens utrustning

## Lär känna

Lär dig enhetens komponenter.

### Enhet

Här finns en översikt över apparatens beståndsdelar.

**Anmärkning:** Det kan förekomma avvikelser i färg och specifikation beroende på enhetstypen.

→ Figur 2

**1** ställbart golvmunstycke<sup>1</sup>

**2** Teleskoprör med skjutmuff<sup>1</sup>

**3** Handtag<sup>1</sup>

**4** Slang

**5** Sugeffektinställning och PÅ/AV-knapp

**6** Munstycksparkering

<sup>1</sup> Allt efter apparatens utrustning

<b>7</b>	Sladd
<b>8</b>	Stöd
<b>9</b>	Baklucka
<b>10</b>	Lock
<b>11</b>	Bärhandtag

<sup>1</sup> Allt efter apparatens utrustning

## Översikt, kontroller<sup>1</sup>

Här hittar du en översikt över enhetens kontroller.

Symbol	Användning
	<ul style="list-style-type: none"> <li>Slå på enheten.</li> <li>Slå av enheten.</li> <li>Ställ in sugeffekten.</li> </ul>
min	Dammsuga gardiner och ömtåliga textilier.
	Dammsuga dynor och kuddar.
	<ul style="list-style-type: none"> <li>Dammsuga ömtåliga mattor.</li> <li>Dammsuga lättsmutsat.</li> </ul>
	Dammsuga robusta golvbeläggningar.
max	Dammsuga hårda golv, jättesmutsiga mattor och heltäckningsmattor.
AUTO	Dammsuga alla ytor.
	Byta dammsugarpåse.

## Tillbehör

Använd originaltillbehör. De är anpassade till din apparat. Här får du en överblick över apparatens tillbehör och hur du använder dem.

Tillbehör	Tillbehörsnummer	Användning
Reservfilterpack	BBZ41FGALL	Tar upp dammsuget skräp.
Motorskyddsfiler	BBZ02MPF	Skyddar motorn mot smuts.
HEPA-hygienfilter	BBZ154HF	Renar utblåset.
UltraAllergy-hygienfilter	BBZ154UF	Renar utblåset.
Munstycke för hårda golv med borstkrans	BBZ123HD	Dammsuger hårda golv.
Munstycke för hårda golv	BBZ124HD	Dammsuger hårda golv och mattor.

## Före första användningen

Förbered apparaten för användning.

## Montera enheten

- Sätt på och snäpp fast handtaget på slangen.  
→ Figur **3**

<sup>1</sup> Allt efter apparatens utrustning

2. Snäpp fast slangkopplingen i öppningen i locket.  
→ Figur **4**
3. Sätt ihop handtag och teleskoprör.
4. Sätt ihop teleskoprör och golvmunstycke.  
→ Figur **5**
5. Sätt tillbehörshållaren<sup>1</sup> på teleskopröret.  
→ Figur **6**
6. Sätt i fogmunstycket<sup>1</sup> underifrån på tillbehörshållaren<sup>1</sup>.  
→ Figur **6**
7. Sätt borstkransen<sup>1</sup> på dynmunstycket<sup>1</sup>.  
→ Figur **7**
8. Sätt i dynmunstycket<sup>1</sup> med borstkransen<sup>1</sup> ovanifrån på tillbehörshållaren<sup>1</sup>.  
→ Figur **6**

---

## Användningsprincip

Här får du veta det väsentligaste om hur du använder enheten.

### Ställa in teleskopröret

1. Frigör teleskopröret.
2. Ställ in den teleskoprörslängd du vill ha.  
→ Figur **8**

### Slå på enheten

1. Ta tag i kontakten och dra ut så långt du vill ha.
2. Sätt kontakten i uttaget.
3. Tryck på .  
→ Figur **9**

### Slå av enheten

1. Tryck på .

2. Dra ur kontakten.
3. Dra till i sladden och släpp.  
✓ Sladden rullar upp sig automatiskt.

## Transportera enheten

1. Slå av enheten.
2. Ställ enheten upprätt.
3. Kroka i golvmunstycket i fästet på enhetens undersida.  
→ Figur **10**
4. Bär enheten i bärhandtaget vid hinder.

## Ställa in sugeffekten<sup>1</sup>

Du kan ställa in sugeffekten steglöst.



1. Vrid sugeffektinställningen till det läge du vill ha.  
→ "Översikt, controller", Sida 124
2. Vrid teleskopröret med luftregleringen till det läge du vill ha.  
→ Figur **11**

## Ställa in golvmunstycket

- ▶ Ställ in golvmunstycket för golvtypen med brytaren.  
→ Figur **12**

## Översikt, golvmunstyckesintällningar

Här hittar du en översikt över golvmunstyckesintällningarna.

Symbol	Användning
	Dammsuga mattor och heltäckningsmattor.
	Dammsuga hårda golv och parkettgolv.

---

<sup>1</sup> Allt efter apparatens utrustning

## Dammsuga med tillbehör

1. Sätt på det munstycke du vill ha på teleskopröret eller handtaget.
2. Ta av munstycket från teleskopröret eller handtaget när du är klar.

## Ställa undan och parkera enheten

1. Slå av enheten.
2. Använd stödet på enhetens undersida vid längre pauser i dammsugningen.  
→ Figur 10
3. Använd munstycksparkeringen vid kortare pauser i dammsugningen.  
→ Figur 13

## Demontera enheten

1. Ta isär kopplingen mellan teleskoprör och handtag.  
→ Figur 14
2. Tryck ihop båda snäpplåsen.
3. Lossa slangen från enheten.  
→ Figur 15

---

## Rengöring och skötsel

Du måste rengöra och sköta om maskinen noga för att den ska fungera.

### Motorskydd

Se till så att det inte kommer smuts i motorn.

#### **OBS.!**

Kommer det smuts i motorn kan den bli skadad.

- ▶ Använd aldrig enheten utan dammsugarpåse.
- ▶ Använd aldrig enheten utan motorskyddsfiltre.

- ▶ Använd aldrig enheten utan utblåsfiltre.

### Rengöringsmedel

Använd bara lämpliga rengöringsmedel.

#### **OBS.!**

Olämpliga rengöringsmedel eller felaktig rengöring kan skada enheten.

- ▶ Använd inga starka eller repande rengöringsmedel.
- ▶ Använd inte starka, alkoholhaltiga rengöringsmedel.
- ▶ Använd inga hårda skurbollar eller putssvampar.
- ▶ Skölj ur nya disktrasor noga innan du använder dem. Skölj ur nya disktrasor noga innan du använder dem.

### Rengöra motorskyddsfiltret

**Tips** Knacka ur eller tvätta av motorskyddsfiltret med jämna mellanrum för optimalt slutresultat. Rengör eller byt motorskyddsfiltre om du sugit upp findamm, så att enheten bibehåller sin sugeffekt.

1. Slå av enheten.
2. Dra ur kontakten.
3. Öppna locket.  
→ Figur 16
4. Dra i sidflikarna för att snäppa loss motorskyddsfiltret.  
→ Figur 17
5. Dra ut motorskyddsfiltret i pilens riktning.
6. Knacka ur motorskyddsfiltret.
7. Tvätta ur motorskyddsfiltret om det är jättesmutsigt.  
→ Figur 18
8. Låt filtret torka i minst 24 timmar.
9. Torka av enhet och tillbehör med vanlig plastrengöring.

10. Dammsug ur påsutrymmet med en andra enhet eller rengör med torr dammtrasa eller -pensel.
11. Sätt i motorskyddsfiltret i enheten efter rengöringen.
12. Snäpp fast motorskyddsfiltret upptill.
13. Stäng locket.

## Rengöra Micro-Hygiene-utblåsfiltret<sup>1</sup>

**Tips** Rengör eller byt Micro-Hygiene-utblåsfiltret<sup>1</sup> en gång om året för optimalt slutresultat. Rengör eller byt Micro-Hygiene-utblåsfiltret<sup>1</sup> om du sugit upp findamm, så att enheten bibehåller sin sugeffekt.

1. Slå av enheten.
2. Dra ur kontakten.
3. Öppna bakluckan.
4. Tryck låsfliken i pilens riktning.  
→ Figur **19**
5. Lås upp filterhållaren.
6. Ta ut skumfiltret<sup>1</sup> och Micro-Hygiene-utblåsfiltret<sup>1</sup> ur filterhållaren.  
→ Figur **20**
7. Knacka ur skumfiltret<sup>1</sup> och Micro-Hygiene-utblåsfiltret<sup>1</sup>.
8. Byt skumfilter<sup>1</sup> och Micro-Hygiene-utblåsfiltret<sup>1</sup> om de är jättesmutsiga.  
→ Figur **21**
9. Låt skumfiltret<sup>1</sup> och Micro-Hygiene-utblåsfiltret<sup>1</sup> torka i minst 24 timmar.
10. Lägg i skumfiltret<sup>1</sup> och Micro-Hygiene-utblåsfiltret<sup>1</sup> i filterhållaren.
11. Sätt filterhållaren i enheten.
12. Stäng bakluckan.

## Rengöra HEPA-hygienfiltret<sup>1</sup>

**Anmärkning:** Filtereffekten är densamma, även om filterytan blir missfärgad.

### Tips

- Rengör HEPA-hygienfiltret<sup>1</sup> en gång om året för optimal effektivitet.  
Rengör eller byt HEPA-hygienfilter<sup>1</sup> om du sugit upp findamm, så att enheten bibehåller sin sugeffekt.
- Du kan maskintvätta filterenheten för noggrannare rengöring. Skydda övrigt tvättgods genom att lägga filterenheten i en tvättpåse. Tvätta filterenheten med skontvätt på 30°C och ställ in lägsta centrifugeringsvarvtalet.

1. Slå av enheten.
2. Dra ur kontakten.
3. Öppna bakluckan.
4. Tryck låsfliken i pilens riktning.
5. Frigör HEPA-hygienfiltret<sup>1</sup>.
6. Ta ut HEPA-hygienfiltret<sup>1</sup> ur enheten.  
→ Figur **19**
7. Knacka ur filterenheten.
8. Skölj ur filterenheten under rinnande vatten.  
→ Figur **22**
9. Låt HEPA-hygienfiltret<sup>1</sup> torka i minst 24 timmar.
10. Sätt i HEPA-hygienfiltret<sup>1</sup> i enheten.
11. Stäng bakluckan.

## Byta dammsugarpåse

Byt dammsugarpåse när filterindikeringen lyser konstant med påsatt munstycke och maxeffekt.

1. Slå av enheten.
2. Dra ur kontakten.

<sup>1</sup> Allt efter apparatens utrustning

**sv** Rengöring och skötsel

3. Tryck på låsspaken för att öppna locket.
4. Dra i låsfliken för att stänga dammsugarpåsen.
5. Ta ut den fulla dammsugarpåsen ur hållaren.  
→ Figur **23**
6. Släng den fulla dammsugarpåsen i soporna.
7. Skjut i den nya dammsugarpåsen i hållaren tills den snäpper fast.  
→ Figur **24**  
Gör inga veck på dammsugarpåsen.
8. Stäng locket.  
Se till så att dammsugarpåsen inte blir klämd när du stänger locket. Locket går inte att stänga förrän det sitter en dammsugarpåse i.



## Avhjälpning av fel

Småfel på enheten kan du åtgärda själv. Använd informationen om felåtgärder innan du kontaktar service. Då slipper du onödiga kostnader.

### **VARNING**

#### **Risk för elstöt!!**

Felinstallationer är farliga.

- ▶ Det är bara specialutbildad personal som får reparera maskinen.
- ▶ Maskinen får bara repareras med originalreservdelar.
- ▶ Om apparatens nätanslutningsledning blir skadad måste den för att risker ska förhindras bytas av tillverkaren eller dennes kundtjänst eller av en person med likvärdiga kvalifikationer.

## Funktionsfel

Fel	Orsak	Felavhjälpning
Apparaten fungerar inte.	Filterindikeringen lyser.	<ul style="list-style-type: none"> <li>▶ Byt dammsugarpåse. → "Byta dammsugarpåse", Sida 127</li> </ul>
Säkringen går när du slår på enheten.	Flera enheter är igång samtidigt på elnätet.	<ol style="list-style-type: none"> <li>1. Slå på säkringen i proppskåpet.</li> <li>2. Ställ in lägsta effektläget. → "Ställa in sugeffekten", Sida 125</li> <li>3. Slå på enheten. → "Slå på enheten", Sida 125</li> </ol>
Sugkraften avtar.	Munstycke, teleskoprör eller slang är igensatta.	<ol style="list-style-type: none"> <li>1. Demontera enheten. → "Demontera enheten", Sida 126</li> <li>2. Ta bort igensättningen.</li> </ol>
	Dammsugarpåsen är full.	<ul style="list-style-type: none"> <li>▶ Byt dammsugarpåse. → "Byta dammsugarpåse", Sida 127</li> </ul>
	HEPA-hygienfiltret är igensatt. <sup>1</sup>	<ul style="list-style-type: none"> <li>▶ Rengör HEPA-hygienfiltret<sup>1</sup>. → "Rengöra HEPA-hygienfiltret", Sida 127</li> </ul>
	Micro-Hygien-utblåsfiltret är igensatt. <sup>1</sup>	<ul style="list-style-type: none"> <li>▶ Rengör Micro-Hygien-utblåsfiltret<sup>1</sup>. → "Rengöra Micro-Hygien-utblåsfiltret", Sida 127</li> </ul>

<sup>1</sup> Allt efter apparatens utrustning

---

## Transport, lagring och avfallshantering

### Omhändertagande av begagnade apparater

Genom en miljökompatibel avfallshantering kan värdefulla råmaterial återanvändas.

1. Ta ut nätanslutningsledningens stickkontakt.
2. Klipp av nätanslutningsledningen.
3. Omhändertag apparaten miljömässigt korrekt.



Denna enhet är märkt i enlighet med det europeiska direktivet 2012/19/EU om avfall som utgörs av eller innehåller elektroniska produkter (waste electrical and electronic equipment - WEEE). Direktivet anger ramarna för inom EU giltigt återtagande och korrekt återvinning av uttjänta enheter.

---

---

## Kundtjänst

Om du har frågor, om du inte själv kan avhjälpa ett fel på apparaten eller om apparaten måste repareras ska du vända dig till vår kundtjänst. Du kan avhjälpa många problem själv med hjälp av informationen om felavhjälpning i den här bruksanvisningen eller på vår webbplats. Om detta inte är fallet kan du vända dig till vår kundtjänst. Vi hittar alltid en lämplig lösning. Vi ser till att din maskin blir reparerad med originalreservdelar och av utbildade kundtjänsttekniker vid garantiarbeten och efter tillverkargarantins utgång.

Funktionsrelevanta originalreservdelar enligt gällande ekodesignförordning går att beställa från service minst 7 år efter lanseringen av maskinen inom EES.

**Anmärkning:** Kundtjänstens åtgärder är kostnadsfria inom ramen för tillverkarens garantivillkor.

Detaljinformation om garantitid och garantivillkor i ditt land finns hos vår kundtjänst, din återförsäljare eller på vår webbplats.

När du kontaktar kundtjänsten behöver du ha produktnumret (E-nr) och tillverkningsnumret (FD) för din maskin.

Kontaktuppgifter till kundtjänsten finns i kundtjänstförteckningen i slutet av bruksanvisningen eller på vår webbplats.

### Produktnummer (E-nr) och tillverkningsnummer (FD)

Produktnumret (E-nr.) och tillverkningsnumret (FD) står på maskinens typskylt.

Skriv upp dina apparatuppgifter och telefonnumret till kundtjänsten så att du snabbt kan hitta dem.

### Garantivillkor

Du har rätt till garanti för din apparat enligt följande villkor.

I Sverige gäller av EHL antagna konsumentbestämmelser. Den fullständiga texten finns hos din handlare. Spar kvittot.

## Sisällysluettelo

<b>Turvallisuus.....</b>	<b>132</b>	Moottorinsuojasuodattimen puhdistus.....	139
Yleisiä ohjeita .....	132	Micro-Hygiene-poistoilmansuodattimen puhdistaminen <sup>1</sup> .....	140
Määräyksenmukainen käyttö.....	132	HEPA-hygieniasuodattimen puhdistaminen <sup>1</sup> .....	140
Käyttäjien rajoitukset .....	133	Pölypussin vaihto .....	141
Turvallisuusohjeet.....	133	<b>Toimintahäiriöiden korjaaminen.....</b>	<b>142</b>
Esinevahinkojen välttäminen .....	135	Toimintahäiriöt .....	142
<b>Ympäristönsuojelu ja säästö.....</b>	<b>136</b>	<b>Kuljetus, säilytys ja hävittäminen.....</b>	<b>143</b>
Pakkausmateriaalin hävittäminen. ....	136	Käytöstä poistetun laitteen hävittäminen .....	143
<b>Pakkauksesta purkaminen ja tarkastus.....</b>	<b>136</b>	<b>Huoltopalvelu .....</b>	<b>143</b>
Laitteen ja osien purkaminen pakkauksesta .....	136	Mallinumero (E-nro) ja valmistusnumero (FD) .....	143
Toimituksen sisältö.....	136	Takuuehdot.....	143
<b>Tutustuminen .....</b>	<b>136</b>		
Laitte .....	136		
Yhteenveto valitsimista <sup>1</sup> .....	137		
<b>Varusteet .....</b>	<b>137</b>		
<b>Ennen ensimmäistä käyttöä .....</b>	<b>138</b>		
Laitteen asentaminen .....	138		
<b>Käytön perusteet.....</b>	<b>138</b>		
Teleskooppiputken säätö .....	138		
Laitteen kytkeminen päälle.....	138		
Laitteen kytkeminen pois päältä... ..	138		
Laitteen kuljettaminen.....	138		
Tehon säätö <sup>1</sup> .....	138		
Lattiasuulakkeen säätö.....	139		
Yhteenveto lattiasuulakkeen säädöistä .....	139		
Imurointi lisävarusteen avulla .....	139		
Laitteen säilyttäminen ja pysäyttäminen tauon ajaksi.....	139		
Laitteen irrottaminen.....	139		
<b>Puhdistus ja hoito .....</b>	<b>139</b>		
Moottorinsuoja.....	139		
Puhdistusaine .....	139		

<sup>1</sup> Laitteen varustuksesta riippuen



## Turvallisuus

Noudata turvallisuuteen liittyviä ohjeita, jotta laitteen käyttö on turvallista.

### Yleisiä ohjeita

Tästä löydät tätä ohjetta koskevia yleisiä tietoja.

- Lue tämä ohje huolellisesti. Vain silloin voit käyttää laitetta turvallisesti ja taloudellisesti.
- Tämä ohje on tarkoitettu laitteen käyttäjälle.
- Noudata turvallisuusohjeita ja varoituksia.
- Säilytä ohjeet ja tuotetiedot myöhempää käyttötarvetta tai mahdollista uutta omistajaa varten.
- Tarkasta laite, kun olet purkanut sen pakkauksesta. Jos laitteessa on kuljetusvaurioita, älä kytke laitetta käyttöön.

### Määräyksenmukainen käyttö

Noudata määräyksenmukaista käyttöä koskevia ohjeita, jotta voit käyttää laitetta turvallisesti ja oikein.

Käytä laitetta vain:

- tämän käyttöohjeen mukaisesti.
- valmistajan alkuperäisillä osilla ja varusteilla. Takuu ei kata vieraiden tuotteiden käytöstä johtuvia vaurioita.
- pintojen puhdistukseen.
- yksityisissä kotitalouksissa ja kodinomaisen ympäristön suljetuissa tiloissa huonelämpötilassa.
- enintään 2000 metrin korkeudella merenpinnasta.

Älä käytä laitetta:

- ihmisten tai eläinten imurointiin.
- terveydelle haitallisten, terävien, kuumien tai hehkuvien aineiden imurointiin.
- kosteiden tai nestemäisten aineiden imurointiin.
- helposti syttyvien tai räjähtävien aineiden ja kaasujen imurointiin.
- tuhkan ja noen imurointiin kaakeliuuneista ja keskuslämmitysjärjestelmistä.
- mustepölyn imurointiin tulostimista ja kopiokoneista.

- rakennusjätteen imurointiin.

Katkaise laitteen virransyöttö, kun:

- puhdistat laitetta.

## Käyttäjien rajoitukset

Vältä lapsiin ja apua tarvitseviin henkilöihin kohdistuvat riskit. Kahdeksanvuotiaat ja sitä vanhemmat lapset ja sellaiset henkilöt, joilla on alentunut fyysinen, aistillinen tai henkinen toimintakyky tai joilta puuttuu kokemusta ja/tai tietoa laitteen käytöstä, saavat käyttää laitetta vain valvonnan alaisena tai kun heille on neuvottu, miten laitetta käytetään turvallisesti ja he ovat ymmärtäneet laitteesta aiheutuvat vaarat.

Lapset eivät saa leikkiä laitteella.

Lapset eivät saa puhdistaa laitetta tai tehdä sille mitään käyttäjälle kuuluvia huoltotöitä ilman valvontaa.

## Turvallisuusohjeet

Noudata näitä turvallisuusohjeita, kun käytät laitetta.

### **VAROITUS – Sähköiskun vaara!**

- Epäasianmukaiset korjaukset ovat vaarallisia.
  - ▶ Laitteen korjaustöitä saavat tehdä vain alan ammattilaiset.
  - ▶ Laitteen korjaukseen saa käyttää vain alkuperäisiä varaosia.
  - ▶ Jos laitteen verkkojohto vaurioituu, sen saa turvallisuussyistä vaihtaa vain valmistaja, sen huoltopalvelu tai vastaavan pätevyyden omaava henkilö.
- Viallinen laite tai verkkojohto on vaarallinen.
  - ▶ Älä käytä viallista laitetta.
  - ▶ Jos laitteen pinta on haljennut tai murtunut, sitä ei saa missään tapauksessa käyttää.
  - ▶ Älä vedä verkkojohdosta, kun irrotat laitteen sähköverkosta. Vedä aina verkkojohdon pistokkeesta.
  - ▶ Älä vedä tai kanna laitetta verkkojohdosta.
  - ▶ Jos laite tai verkkojohto on rikki, irrota heti verkkojohdon pistoke tai kytke sulake sulakerasiassa pois päältä.
  - ▶ Soita huoltopalveluun. → *Sivu 143*

- ▶ Laitteen korjaustöitä saavat tehdä vain alan ammattilaiset.
- Laitteeseen pääsevä kosteus voi aiheuttaa sähköiskun.
  - ▶ Käytä laitetta vain suljetuissa tiloissa.
  - ▶ Älä altista laitetta voimakkaalle kuumuudelle tai kosteudelle.
  - ▶ Älä käytä laitteen puhdistukseen höyry- tai painepesuria.
- Verkkojohdon viallinen eristys on vaarallinen.
  - ▶ Varmista, verkkojohto ei koske laitteen kuumiin osiin tai lämmönlähteisiin.
  - ▶ Varmista, että verkkojohto ei koske teräviin reunoihin.
  - ▶ Verkkojohtoa ei saa taittaa, jättää puristuksiin eikä muuttaa.
- Epäasianmukaiset asennukset ovat vaarallisia.
  - ▶ Liitä laite ainoastaan tyyppikilvessä olevien tietojen mukaiseen sähköverkkoon.
  - ▶ Liitä laite vain määräysten mukaisesti asennetun, maadoitetun pistorasian kautta vaihtovirtaverkkoon.
  - ▶ Talon suojamaadoitusjärjestelmän täytyy olla asennettu määräysten mukaisesti.

#### **VAROITUS – Palovammojen vaara!**

- Suodatinjärjestelmät voivat lämmitä käytössä ja syttyä palavien ja alkoholipitoisten aineiden yhteydessä palamaan.
  - ▶ Älä päästä palavia tai alkoholipitoisia aineita pölypussiin ja suodattimiin.
  - ▶ Älä käytä laitteen puhdistuksen yhteydessä palavia tai alkoholipitoisia aineita.
- Kun laitetta käytetään yli 30 minuuttia, laitteen sisällä oleva verkkoliitântäjohto voi ylikuumentua.
  - ▶ Vedä verkkoliitântäjohto kokonaan ulos.

#### **VAROITUS – Loukkaantumisvaara!**

- Laitteessa oleva liikkuvat osat ja aukot voivat aiheuttaa loukkaantumisia.
  - ▶ Pidä vaatteet, hiukset, sormet ja muut kehon osat poissa laitteen aukkojen ja liikkuvien osien läheltä.
  - ▶ Älä suuntaa putkea tai suulakkeita silmiin, hiuksiin, korviin tai suuhun.

- Putoava laite voi vahingoittaa ihmisiä.
  - ▶ Varmista, että laitteen alapuolella ei ole henkilöitä, kun imuroit portaita.
- Ulos vedettyyn verkkoliitännäjohtoon voi kompastua.
  - ▶ Kytke laite imurointitaukojen ajaksi pois päältä ja irrota pistoke pistorasiasta.
  - ▶ Anna verkkoliitännäjohtoon kelautua laitteen sisään.
- Johdon automaattinen kelautuminen voi vahingoittaa käyttäjää.
  - ▶ Varmista, että verkkopistoke ei vahingoita henkilöitä, lemmikkieläimiä tai esineitä, kun johto kelautuu automaattisesti laitteen sisään.

### **VAROITUS – Tukehtumisvaara!**

Lapset saattavat leikkiessään esim. vetää pakkausmateriaaleja päähänsä tai kääriytyä niihin ja tukehtua.

- ▶ Pidä pakkausmateriaali poissa lasten ulottuvilta.
- ▶ Älä anna lasten leikkiä pakkausmateriaalilla.

### **Esinevahinkojen välttäminen**

Noudata näitä ohjeita, jotta vältät laitteen, lisävarusteiden tai muiden esineiden vahingot.

### **HUOMIO!**

- Laitteen kantaminen letkusta voi vaurioittaa letkua.
  - ▶ Älä kannata laitetta letkusta.
- Kuluneet tai teräväreunaiset suulakepohjat voivat aiheuttaa vaurioita hellävaraisesti käsiteltäviin lattapintoihin kuten parkettiin tai linoleumiin.
  - ▶ Tarkasta säännöllisesti suulakepohjien kuluneisuus.
  - ▶ Vaihda kulunut suulake.
- Moottorissa oleva lika voi vaurioittaa moottoria.
  - ▶ Älä käytä laitetta ilman pölypussia.
  - ▶ Älä käytä laitetta ilman moottorinsuojasuodatinta.
  - ▶ Älä käytä laitetta ilman poistoilmansuodatinta.

## Ympäristönsuojelu ja säästö

Suojele ympäristöä käyttämällä laitetta ympäristöystävällisesti, ja hävitä kierrätettävä materiaali oikein.

### Pakkausmateriaalin hävittäminen

Pakkausmateriaalit ovat ympäristöystävällisiä ja kierrätyskelpoisia.

- ▶ Hävitä yksittäiset osat lajiteltuina. Tarkempia tietoja kierrätysmahdollisuuksista saat kodinkoneliikkeistä sekä paikkakuntasi jätehuollosta vastaavilta viranomaisilta.

## Pakkauksesta purkaminen ja tarkastus

Kerromme tässä, mitä on huomioitava purettaessa laitetta pakkauksesta.

### Laitteen ja osien purkaminen pakkauksesta

1. Ota laite pakkauksesta.
2. Ota kaikki muut osat ja mukana toimitetut asiakirjat pakkauksesta ja aseta ne ulottuville.
3. Poista pakkausmateriaali.
4. Poista tarrat ja muovit.

### Toimituksen sisältö

Kun olet poistanut kaikki osat pakkauksesta, tarkista ettei niissä ole kuljetusvaurioita ja että kaikki osat ovat mukana.

**Huom:** Laitteen mukana toimitetaan varustuksesta riippuen erilaisia lisävarusteita.

→ Kuva 1

A	Lattia-/mattosuulake <sup>1</sup>
B	Teleskooppiputki <sup>1</sup>
C	Kädensijat ja letkut <sup>1</sup>
D	Pölypussi
E	Moottorinsuojasuodatin
F	HEPA-hygieniasuodatin <sup>1</sup>
G	Varustekannatin <sup>1</sup>
H	Poraussuulake <sup>1</sup>
I	Rakosuulakkeet <sup>1</sup>
J	Kovan lattian suulakkeet <sup>1</sup>
K	Huonekalusuulakkeet <sup>1</sup>
L	Huonekalusuulake, johon kiinnitettävä pölyharja <sup>1</sup>
M	Patjasuulake <sup>1</sup>

<sup>1</sup> Laitteen varustuksesta riippuen

## Tutustuminen

Tutustu laitteen osiin.

### Laite

Tästä löydät yleiskuvan laitteen osista.

**Huom:** Värit ja yksityiskohdat saattavat poiketa laitemalleittain.

→ Kuva 2

1	Lattia-/mattosuulake <sup>1</sup>
2	Teleskooppiputki jossa liukumansetti <sup>1</sup>

<sup>1</sup> Laitteen varustuksesta riippuen







<b>3</b>	Kädensija <sup>1</sup>
<b>4</b>	Letku
<b>5</b>	Tehonsäädin ja virtakytkin
<b>6</b>	Taukopidike
<b>7</b>	Verkkoliitäntäjohto
<b>8</b>	Säilytyspidike
<b>9</b>	Takaluukku
<b>10</b>	Kansi
<b>11</b>	Kantokahva

<sup>1</sup> Laitteen varustuksesta riippuen

## Yhteenvedo valitsimista<sup>1</sup>

Tästä löydät yhteenvedon laitteen valitsimista.

Symboli	Käyttö
	<ul style="list-style-type: none"> <li>■ Laitteen kytkeminen päälle.</li> <li>■ Laitteen kytkeminen pois päältä.</li> <li>■ Tehon säätö.</li> </ul>
min	Verhojen ja hellävaraista käsittelyä vaativien tekstiilien imurointi.
	Pehmustettujen huonekalujen ja tyynyjen imurointi.
	<ul style="list-style-type: none"> <li>■ Hellävaraista käsittelyä vaativien mattojen imurointi.</li> <li>■ Vähäisten likamäärien imurointi.</li> </ul>
	Karkeiden lattiapinnoitteiden imurointi.
max	Kovien lattioiden, runsaasti likaantuneiden mattojen ja kokolattiamattojen imurointi.
AUTO	Kaikkien pintojen imurointi.
	Pölypussin vaihto.

## Varusteet

Käytä alkuperäisiä varusteita. Ne on suunniteltu laitettasi varten. Tästä näet yhteenvedon laitteesi varusteista ja niiden käytöstä.

Varusteet	Lisävarustenumero	Käyttö
Vaihtopölypussipaketti	BBZ41FGALL	Imuroidun pölyn ja lian kerääminen.
Moottorinsuojasuodatin	BBZ02MPF	Moottorin suojaaminen lialta.
HEPA-hygieniasuodatin	BBZ154HF	Poistoilman puhdistaminen.
UltraAllergy-hygieniasuodatin	BBZ154UF	Poistoilman puhdistaminen.
Kovien lattioiden suulake, jossa pölyharja	BBZ123HD	Kovien lattioiden imurointi.
Kovien lattioiden suulake	BBZ124HD	Kovien lattioiden ja mattojen imurointi.

<sup>1</sup> Laitteen varustuksesta riippuen

---

## Ennen ensimmäistä käyttöä

Valmistele laite käyttöä varten.

### Laitteen asentaminen

1. Aseta kädensija letkuun ja lukitse paikalleen.  
→ Kuva **3**
2. Lukitse letkumuhvi kannessa olevaan imuaukkoon.  
→ Kuva **4**
3. Yhdistä kädensija teleskooppiputkeen.
4. Yhdistä teleskooppiputki lattiasuulakkeeseen.  
→ Kuva **5**
5. Liitä varustepidike<sup>1</sup> teleskooppiputkeen.  
→ Kuva **6**
6. Liitä rakosuulake<sup>1</sup> alhaalta päin varustepidikkeeseen<sup>1</sup>.  
→ Kuva **6**
7. Liitä pölyharja<sup>1</sup> huonekalusuulakkeeseen<sup>1</sup>.  
→ Kuva **7**
8. Liitä huonekalusuulake<sup>1</sup>, jossa pölyharja<sup>1</sup> ylhäältä päin varustepidikkeeseen<sup>1</sup>.  
→ Kuva **6**

---

## Käytön perusteet

Tästä näet tärkeimmät tiedot laitteen käytöstä.

### Teleskooppiputken säätö

1. Vapauta teleskooppiputken lukitus.
2. Säädä teleskooppiputki haluamaasi pituuteen.  
→ Kuva **8**

### Laitteen kytkeminen päälle

1. Tartu verkkopistokkeeseen ja vedä sitä ulos tarvittavaan johdon pituuteen saakka.
2. Liitä verkkopistoke pistorasiaan.
3. Paina **①**.  
→ Kuva **9**

### Laitteen kytkeminen pois päältä

1. Paina **①**.
2. Irrota pistoke pistorasiasta.
3. Vetäise verkkoliitäntäjohdosta ja vapauta johto.
- ✓ Johto kelautuu automaattisesti.

### Laitteen kuljettaminen

1. Kytke laite pois päältä.
2. Aseta laite pystyasentoon.
3. Työnä lattiasuulakkeessa oleva pidike laitteen alapuolella olevaan uraan.  
→ Kuva **10**
4. Kuljeta laitetta kädensijasta esteiden yli.

### Tehon säätö<sup>1</sup>

Voit säätää tehon portaattomasti.

1. Käännä tehonsäädin haluamasi tehon kohdalle.  
→ *"Yhteenveto valitsimista", Sivu 137*
2. Käännä teleskooppiputki, jossa sivuilmasäädin, haluamaasi asentoon.  
→ Kuva **11**

---



<sup>1</sup> Laitteen varustuksesta riippuen

## Lattiasuulakkeen säätö

- ▶ Aseta lattiasuulake katkaisimella haluamasi lattiatyyppin kohdalla.  
→ Kuva **12**

## Yhteenvedo lattiasuulakkeen säädöistä

Tästä löydät yhteenvedon lattiasuulakkeen säädöistä.

Symboli	Käyttö
	Mattojen ja kokolattiamattojen imurointi.
	Kovien lattioiden ja parkettien imurointi.

## Imurointi lisävarusteen avulla

1. Liitä haluamasi suulake teleskooppiputkeen tai kädensijaan.
2. Poista käyttämäsi suulake teleskooppiputkesta tai kädensijasta käytön jälkeen.

## Laitteen säilyttäminen ja pysäyttäminen tauon ajaksi

1. Kytke laite pois päältä.
2. Käytä pidempien imurointitaukojen yhteydessä laitteen alapuolella olevaa säilytyspidikettä.  
→ Kuva **10**
3. Käytä lyhyempien imurointitaukojen yhteydessä taukopidikettä.  
→ Kuva **13**

## Laitteen irrottaminen

1. Irrota teleskooppiputken ja kädensijan välinen liitäntä.  
→ Kuva **14**
2. Paina molemmat salpanokat toisiaan vasten.
3. Vedä letku pois laitteesta.  
→ Kuva **15**

## Puhdistus ja hoito

Puhdista ja hoida laitetta huolellisesti, jotta se pysyy pitkään toimintakuntoisena.

## Moottorinsuoja

Kiinnitä huomiota moottorin likaantumiseen.

### HUOMIO!

Moottorissa oleva lika voi vaurioittaa moottoria.

- ▶ Älä käytä laitetta ilman pölypussia.
- ▶ Älä käytä laitetta ilman moottorinsuojasuodatinta.
- ▶ Älä käytä laitetta ilman poistoilmansuodatinta.

## Puhdistusaine

Käytä vain tarkoitukseen soveltuvia puhdistusaineita.

### HUOMIO!

Epäsopivat puhdistusaineet tai virheellinen puhdistus voivat vaurioittaa laitetta.

- ▶ Älä käytä voimakkaita tai hankaavia puhdistusaineita.
- ▶ Älä käytä vahvasti alkoholipitoisia puhdistusaineita.
- ▶ Älä käytä kovia hankaustyynyjä tai puhdistussieniä.
- ▶ Huuhtelee uudet sieniliinat huolellisesti ennen käyttöä.

## Moottorinsuojasuodattimen puhdistus

**Vinkki:** Kopista tai pese moottorinsuojasuodatin säännöllisin välein, jotta imurointitulos pysyy optimaalisena. Kun olet imuroinut hienojakoista pölyä, puhdista tai vaihda moottorinsuojasuodatin laitteen imutehon varmistamiseksi.

## fi Puhdistus ja hoito

1. Kytke laite pois päältä.
2. Irrota pistoke pistorasiasta.
3. Avaa kansi.  
→ Kuva **16**
4. Vapauta moottorinsuojasuodatin lukituksesta vetämällä sivuilla olevista kielekkeistä.  
→ Kuva **17**
5. Vedä moottorinsuojasuodatin nuolen suuntaan pois paikaltaan.
6. Puhdista moottorinsuojasuodatin kopistamalla.
7. Jos likaantuminen on runsasta, pese moottorinsuojasuodatin.  
→ Kuva **18**
8. Anna suodattimen kuivua vähintään 24 tuntia.
9. Hoida laitetta ja lisävarusteita tavanomaisilla muovinpuhdistusaineilla.
10. Imuroi pölytila tarvittaessa toisella laitteella tai puhdista se kuivalla pölyliinalla tai -siveltimellä.
11. Aseta moottorinsuojasuodatin puhdistuksen jälkeen laitteeseen.
12. Lukitse moottorinsuojasuodatin ylhäältä paikalleen.
13. Sulje kansi.

## Micro-Hygiene-poistoilmansuodattimen puhdistaminen<sup>1</sup>

**Vinkki:** Puhdista tai vaihda Micro-Hygiene-poistoilmansuodatin<sup>1</sup> kerran vuodessa, jotta imurointitulospysy optimaalisena. Kun olet imuroinut hienojakoista pölyä, puhdista tai vaihda Micro-Hygiene-poistoilmansuodatin<sup>1</sup> laitteen imutehon varmistamiseksi.

1. Kytke laite pois päältä.
2. Irrota pistoke pistorasiasta.
3. Avaa takaluukku.

4. Paina lukitsinta nuolen suuntaan.  
→ Kuva **19**
5. Vapauta suodatinpidikkeen lukitus.
6. Poista vaahtomuovisuodatin<sup>1</sup> ja Micro-Hygiene-poistoilmansuodatin<sup>1</sup> suodatinpidikkeestä.  
→ Kuva **20**
7. Kopista vaahtomuovisuodatin<sup>1</sup> ja Micro-Hygiene-poistoilmansuodatin<sup>1</sup> puhtaiksi.
8. Jos likaantuminen on runsasta, pese vaahtomuovisuodatin<sup>1</sup> ja Micro-Hygiene-poistoilmansuodatin<sup>1</sup>.  
→ Kuva **21**
9. Anna vaahtomuovisuodattimen<sup>1</sup> ja Micro-Hygiene-poistoilmansuodattimen<sup>1</sup> kuivua vähintään 24 tuntia.
10. Aseta vaahtomuovisuodatin<sup>1</sup> ja Micro-Hygiene-poistoilmansuodatin<sup>1</sup> suodatinpidikkeeseen.
11. Aseta suodatinpidike laitteeseen.
12. Sulje takaluukku.

## HEPA-hygieniasuodattimen puhdistaminen<sup>1</sup>

**Huom:** Suodattimen teho säilyy muuttumattomana suodattimen pinnan mahdollisesta värjäytymisestä huolimatta.

### Vinkkejä

- Jotta tehotosa pysyy optimaalisena, puhdista HEPA-hygieniasuodatin<sup>1</sup> kerran vuodessa. Kun olet imuroinut hienojakoista pölyä, puhdista HEPA-hygieniasuodatin<sup>1</sup> laitteen imutehon varmistamiseksi.

<sup>1</sup> Laitteen varustuksesta riippuen

- Jos haluat puhdistaa suodatinyksikön perusteellisemmin, voit suodatinyksikön pyykinpesukoneessa. Laita suodatinyksikkö muun pyykin suojaamiseksi pesupussiin. Pese suodatinyksikkö lämpötilassa 30 °C hellävaraisella pesuohjelmalla ja käytä pienintä linkousnopeutta.
  1. Kytke laite pois päältä.
  2. Irrota pistoke pistorasiasta.
  3. Avaa takaluukku.
  4. Paina lukitsinta nuolen suuntaan.
  5. Vapauta HEPA-hygieniasuodatin<sup>1</sup> lukituksesta.
  6. Poista HEPA-hygieniasuodatin<sup>1</sup> laitteesta.  
→ Kuva **19**
  7. Puhdista suodatinyksikkö kopistamalla.
  8. Pese suodatinyksikkö juoksevan veden alla.  
→ Kuva **22**
  9. Anna HEPA-hygieniasuodattimen<sup>1</sup> kuivua vähintään 24 tuntia.
  10. Aseta HEPA-hygieniasuodatin<sup>1</sup> laitteeseen.
  11. Sulje takaluukku.
- 5. Poista täysi pölypussi pidikkeestä.  
→ Kuva **23**
- 6. Hävitä täysi pölypussi.
- 7. Työnnä uusi pölypussi pidikkeeseen tuntuvaan lukitukseen saakka.  
→ Kuva **24**  
Älä taivuta pölypussia.
- 8. Sulje kansi.  
Varmista kantta sulkiessasi, että pölypussi ei jää puristukseen. Kansi sulkeutuu vain, kun pölypussi on paikallaan.

## Pölypussin vaihto

Kun suodattimen vaihdon näyttö palaa jatkuvasti, kun suulake on nostettu ja valittuna on korkein tehoaste, vaihda pölypussi.

1. Kytke laite pois päältä.
2. Irrota pistoke pistorasiasta.
3. Avaa kansi painamalla lukitusvipua.
4. Sulje pölypussi vetämällä lukitsimesta.

---

<sup>1</sup> Laitteen varustuksesta riippuen

## Toimintahäiriöiden korjaaminen

Voit poistaa itse laitteen pienet toimintahäiriöt. Tutustu häiriöiden korjaamisesta annettuihin ohjeisiin ennen kuin otat yhteyden huoltopalveluun. Näin vältät turhia kustannuksia.

### VAROITUS

#### Sähköiskun vaara!

Epäasianmukaiset korjaukset ovat vaarallisia.

- ▶ Laitteen korjaustöitä saavat tehdä vain alan ammattilaiset.
- ▶ Laitteen korjaukseen saa käyttää vain alkuperäisiä varaosia.
- ▶ Jos laitteen verkkojohto vaurioituu, sen saa turvallisuussyistä vaihtaa vain valmistaja, sen huoltopalvelu tai vastaavan pätevyyden omaava henkilö.

## Toimintahäiriöt

Viat	Syy	Vian korjaaminen
Laite ei toimi.	Suodattimen vaihdon näyttö palaa.	▶ Vaihda pölypussi. → "Pölypussin vaihto", Sivu 141
Asunnon sulake laukeaa, kun laite kytketään päälle.	Sähköverkossa käytetään samanaikaisesti useita laitteita.	1. Kytke asunnon sulkea päälle. 2. Valitse pienin tehoaste. → "Tehon säätö", Sivu 138 3. Kytke laite päälle. → "Laitteen kytkeminen päälle", Sivu 138
Imuteho laskee.	Sulake, teleskooppiputki tai letku on tukossa.	1. Irrota laite. → "Laitteen irrottaminen", Sivu 139 2. Poista tukos.
	Pölypussi on täynnä.	▶ Vaihda pölypussi. → "Pölypussin vaihto", Sivu 141
	HEPA-hygieniasuodatin on tukossa. <sup>1</sup>	▶ Puhdista HEPA-hygieniasuodatin <sup>1</sup> . → "HEPA-hygieniasuodattimen puhdistaminen", Sivu 140
	Micro-Hygienepoistoilmansuodatin on tukossa. <sup>1</sup>	▶ Puhdista Micro-Hygienepoistoilmansuodatin <sup>1</sup> . → "Micro-Hygienepoistoilmansuodattimen puhdistaminen", Sivu 140

<sup>1</sup> Laitteen varustuksesta riippuen

## Kuljetus, säilytys ja hävittäminen

### Käytöstä poistetun laitteen hävittäminen

Ympäristön huomioivan hävittämisen avulla arvokkaita raaka-aineita voidaan käyttää uudelleen.

1. Irrota verkkojohdon pistoke pistorasiasta.
2. Katkaise verkkojohto.
3. Hävitä laite ympäristöystävällisesti.



Tämän laitteen merkintä perustuu käytettyjä sähkö- ja elektroniikkalaitteita (waste electrical and electronic equipment - WEEE) koskevaan direktiiviin 2012/19/EU. Tämä direktiivi määrittää käytettyjen laitteiden palautus- ja kierrätys-säännökset koko EU:n alueella.

## Huoltopalvelu

Jos sinulla on kysyttävää, et saa poistettua häiriötä itse tai laite on korjattava, käänny huoltopalvelumme puoleen.

Voit poistaa monia ongelmia itse tässä käyttöohjeessa annettujen häiriöpoisto-ohjeiden tai verkkosivujemme ohjeiden avulla. Ota muussa tapauksessa yhteys huoltopalveluun.

Löydämme varmasti aina sopivan ratkaisun.

Varmistamme, että koneesi korjataan koulutettujen huoltoteknikoiden toimesta valmistajan alkuperäisiä varaosia käyttäen niin takuutapauksissa kuin takuuajan päätyttyäkin.

Ekosuunnittelua koskevan asetuksen mukaisia toiminnan kannalta oleellisia osia on saatavilla huoltopalvelumme kautta vähintään 7 vuoden ajan laitteen markkinoille saattamisen jälkeen Euroopan talousalueella.

**Huom:** Huoltopalvelu on valmistajan takuun puitteissa maksuton.

Lisätietoja käyttömaan takuuajasta ja takuuehdoista saat huoltopalvelustamme, kauppiaalta tai verkkosivuiltamme.

Kun otat yhteyden huoltopalveluun, tarvitset koneen mallinumeron (E-nro) ja valmistusnumeron (FD).

Huoltopalvelun yhteystiedot löydät ohjeen lopussa olevasta huoltopalveluluettelosta tai internet-sivuiltamme.

### Mallinnumero (E-nro) ja valmistusnumero (FD)

Mallinnumero (E-nro) ja valmistusnumero (FD) on merkitty koneen tyyppikilpeen. Merkitse laitteen tiedot ja huoltopalvelun puhelinnumero muistiin, niin löydät ne taas nopeasti.

### Takuuehdot

Sinulla on oikeus takuuseen seuraavassa mainittujen ehtojen mukaisesti.

Tälle laitteelle ovat voimassa maahantuojaan myöntämät takuuehdot. Täydelliset takuuehdot saat myyntiliikkeeltä, josta olet ostanut laitteen. Takuutapauksessa on näytettävä ostokuitti.

## Πίνακας περιεχομένων

<b>Ασφάλεια.....</b>	<b>145</b>	<b>Καθαρισμός και φροντίδα.....</b>	<b>154</b>
Γενικές υποδείξεις .....	145	Προστασία κινητήρα.....	154
Χρήση σύμφωνα με τον σκοπό προορισμού .....	145	Υλικά καθαρισμού .....	154
Περιορισμός ομάδας χρηστών .....	146	Καθαρισμός του φίλτρου προστασίας του κινητήρα.....	154
Υποδείξεις ασφαλείας.....	146	Καθαρισμός του φίλτρου εξόδου του αέρα <sup>1</sup> .....	155
Αποφυγή υλικών ζημιών.....	149	Καθαρισμός του φίλτρου υγιεινής HEPA <sup>1</sup> .....	155
<b>Προστασία περιβάλλοντος και οικονομία.....</b>	<b>150</b>	Αλλαγή της σακούλας σκόνης.....	156
Απόσυρση συσκευασίας.....	150	<b>Αποκατάσταση βλαβών.....</b>	<b>157</b>
<b>Αφαίρεση από τη συσκευασία και έλεγχος .....</b>	<b>150</b>	Δυσλειτουργίες .....	157
Αφαίρεση από τη συσκευασία της συσκευής και των εξαρτημάτων.....	150	<b>Μεταφορά, αποθήκευση και απόσυρση.....</b>	<b>159</b>
Υλικά παράδοσης .....	150	Απόσυρση παλιάς συσκευής .....	159
<b>Γνωριμία.....</b>	<b>150</b>	<b>Υπηρεσία εξυπηρέτησης πελατών .....</b>	<b>159</b>
Συσκευή.....	151	Αριθμός προϊόντος (E-Nr.) και αριθμός κατασκευής (FD).....	160
Επισκόπηση στοιχείων χειρισμού <sup>1</sup> ..	151	Όροι εγγύησης .....	160
<b>Εξαρτήματα .....</b>	<b>152</b>		
<b>Πριν την πρώτη χρήση .....</b>	<b>152</b>		
Τοποθέτηση της συσκευής.....	152		
<b>Βασικός χειρισμός.....</b>	<b>152</b>		
Ρύθμιση του τηλεσκοπικού σωλήνα.....	153		
Ενεργοποίηση της συσκευής.....	153		
Απενεργοποίηση της συσκευής ....	153		
Μεταφορά της συσκευής .....	153		
Ρύθμιση της ισχύος <sup>1</sup> .....	153		
Ρύθμιση του πέλματος δαπέδου ..	153		
Επισκόπηση των ρυθμίσεων του πέλματος δαπέδου .....	153		
Αναρρόφηση με εξαρτήματα.....	153		
Απενεργοποίηση και φύλαξη της συσκευής.....	153		
Αποσυναρμολόγηση της συσκευής.....	154		

<sup>1</sup> Ανάλογα με τον εξοπλισμό της συσκευής





## Ασφάλεια

Προσέξτε την πληροφορία για το θέμα ασφάλεια, για να μπορέσετε να χρησιμοποιήσετε τη συσκευή σας με ασφάλεια.

### Γενικές υποδείξεις

Εδώ θα βρείτε γενικές πληροφορίες γι' αυτές τις οδηγίες.

- Διαβάστε προσεκτικά αυτές τις οδηγίες. Μόνο τότε μπορείτε να χρησιμοποιήσετε τη συσκευή σίγουρα και αποτελεσματικά.
- Αυτές οι οδηγίες απευθύνονται στον χρήστη της συσκευής.
- Προσέξτε τις υποδείξεις ασφαλείας και τις προειδοποιητικές υποδείξεις.
- Φυλάξτε τις οδηγίες καθώς και τις πληροφορίες προϊόντος για μετέπειτα χρήση ή για τον επόμενο κάτοχο της συσκευής.
- Μετά την αφαίρεση από τη συσκευασία, ελέγξτε τη συσκευή. Μη συνδέετε τη συσκευή σε περίπτωση ζημιάς κατά τη μεταφορά.

### Χρήση σύμφωνα με τον σκοπό προορισμού

Για να χρησιμοποιείτε τη συσκευή με ασφάλεια και σωστά, προσέχετε τις υποδείξεις για την ενδεδειγμένη χρήση.

Χρησιμοποιείτε τη συσκευή μόνο:

- σύμφωνα με αυτές τις οδηγίες χρήσης.
- Με γνήσια εξάρτητα και προσαρτήματα. Σε περίπτωση ζημιών που οφείλονται σε χρήση ξένων προϊόντων, δεν έχετε κανένα δικαίωμα εγγύησης.
- Για τον καθαρισμό επιφανειών.
- στα ιδιωτικά νοικοκυριά και σε κλειστούς χώρους του οικιακού περιβάλλοντος σε θερμοκρασία δωματίου.
- μέχρι ένα μέγιστο ύψος 2000 πάνω από την επιφάνεια της θάλασσας.

Μη χρησιμοποιείτε τη συσκευή:

- Για την αναρρόφηση σε ανθρώπους ή ζώα.
- Για την αναρρόφηση βλαβερών στην υγεία, κοφτερών, καυτών ή πυρακτωμένων υλικών.
- Για την αναρρόφηση υγρών ουσιών.
- Για την αναρρόφηση εύφλεκτων ή εκρηκτικών υλικών και αερίων.

- Για την αναρρόφηση στάχτης, αιθάλης από τζάκια και κεντρικές θερμάνσεις.
- Για την αναρρόφηση σκόνης μελανιού από εκτυπωτές και φωτοαντιγραφικά μηχανήματα.
- Για την αναρρόφηση οικοδομικών μπαζών.

Αποσυνδέετε τη συσκευή από την τροφοδοσία ρεύματος όταν:

- Καθαρίζετε τη συσκευή.

## Περιορισμός ομάδας χρηστών

Αποφύγετε τους κινδύνους για τα παιδιά και άτομα που βρίσκονται σε κίνδυνο.

Αυτή η συσκευή μπορεί να χρησιμοποιείται από παιδιά από 8 ετών και άνω και από πρόσωπα με μειωμένες φυσικές, αισθητήριες ή νοητικές ικανότητες καθώς και έλλειψη εμπειρίας και/ή γνώσης, αν επιβλέπονται ή έχουν κατατοπιστεί σχετικά με την ασφαλή χρήση της συσκευής και έχουν κατανοήσει τους κινδύνους που απορρέουν από αυτή.

Τα παιδιά δεν επιτρέπεται να παίζουν με τη συσκευή.

Ο καθαρισμός και η συντήρηση από το χρήστη δεν επιτρέπεται να εκτελείται από παιδιά χωρίς επίβλεψη.

## Υποδείξεις ασφαλείας

Όταν χρησιμοποιείτε τη συσκευή, προσέχετε αυτές τις υποδείξεις ασφαλείας.

### ΠΡΟΕΙΔΟΠΟΙΗΣΗ – Κίνδυνος ηλεκτροπληξίας!

- Οι ακατάλληλες επισκευές είναι επικίνδυνες.
  - ▶ Μόνο εκπαιδευμένο γι' αυτό, ειδικευμένο προσωπικό επιτρέπεται να πραγματοποιήσει επισκευές στη συσκευή.
  - ▶ Μόνο γνήσια ανταλλακτικά επιτρέπεται να χρησιμοποιηθούν για την επισκευή της συσκευής.
  - ▶ Εάν το καλώδιο σύνδεσης στο δίκτυο του ρεύματος αυτής της συσκευής υποστεί ζημιά, πρέπει να αντικατασταθεί από τον κατασκευαστή ή την υπηρεσία εξυπηρέτησης πελατών του ή από ένα αντίστοιχα ειδικευμένο άτομο, για την αποφυγή επικινδύνων καταστάσεων.

- Μια συσκευή ή ένα καλώδιο σύνδεσης που έχουν υποστεί ζημιά είναι επικίνδυνα.
  - ▶ Μη λειτουργείτε ποτέ μια συσκευή που έχει υποστεί ζημιά.
  - ▶ Μη λειτουργείτε ποτέ μια συσκευή με ραγισμένη ή σπασμένη επιφάνεια.
  - ▶ Μην τραβάτε ποτέ το καλώδιο σύνδεσης, για να αποσυνδέσετε τη συσκευή από το δίκτυο του ρεύματος. Τραβάτε πάντοτε το φινιρίσμα του καλωδίου σύνδεσης.
  - ▶ Μην τραβάτε ή μη μεταφέρετε τη συσκευή από το καλώδιο σύνδεσης.
  - ▶ Όταν η συσκευή ή το καλώδιο σύνδεσης έχει ζημιά, τραβήξτε αμέσως το φινιρίσμα του καλωδίου σύνδεσης ή κατεβάστε την ασφάλεια στο κιβώτιο των ασφαλειών.
  - ▶ Καλέστε την υπηρεσία εξυπηρέτησης πελατών. → Σελίδα 159
  - ▶ Μόνο εκπαιδευμένο γι' αυτό, ειδικευμένο προσωπικό επιτρέπεται να πραγματοποιήσει επισκευές στη συσκευή.
- Μια εισχώρηση υγρασίας μπορεί να προκαλέσει ηλεκτροπληξία.
  - ▶ Χρησιμοποιείτε τη συσκευή μόνο σε κλειστούς χώρους.
  - ▶ Μην εκθέτετε τη συσκευή ποτέ σε μεγάλη ζέστη και υγρασία.
  - ▶ Μη χρησιμοποιείτε συσκευές εκτόξευσης ατμού ή συσκευές καθαρισμού υψηλής πίεσης, για να καθαρίσετε τη συσκευή.
- Μια χαλασμένη μόνωση του καλωδίου σύνδεσης είναι επικίνδυνη.
  - ▶ Μη φέρνετε ποτέ το καλώδιο σύνδεσης σε επαφή με καυτά μέρη συσκευών ή πηγές θερμότητας.
  - ▶ Μην αφήνετε ποτέ το καλώδιο σύνδεσης να έρθει σε επαφή με αιχμηρές μύτες ή κοφτερές ακμές.
  - ▶ Μην τσακίζετε, μη συνθλίβετε ή μη μετατρέπετε ποτέ το καλώδιο σύνδεσης.
- Οι μη ενδεδειγμένες εγκαταστάσεις είναι επικίνδυνες.
  - ▶ Συνδέστε και χρησιμοποιείτε τη συσκευή μόνο σύμφωνα με τα στοιχεία που αναφέρονται στην πινακίδα τύπου.
  - ▶ Συνδέστε τη συσκευή σε ένα δίκτυο ρεύματος με εναλλασσόμενο ρεύμα μόνο μέσω μιας γειωμένης πρίζας, εγκατεστημένης σύμφωνα με τους κανονισμούς.

- ▶ Το σύστημα αγωγών προστασίας (γείωση) της ηλεκτρικής εγκατάστασης του σπιτιού πρέπει να είναι εγκαταστημένο σύμφωνα με τους κανονισμούς.

### **⚠ ΠΡΟΕΙΔΟΠΟΙΗΣΗ – Κίνδυνος ζεματίσματος!**

- Τα συστήματα φίλτων μπορεί κατά τη λειτουργία να ζεσταθούν και να πιάσουν φωτιά σε συνδυασμό με εύφλεκτα ή αλκοολούχα υλικά.
  - ▶ Μην τοποθετείτε κανένα εύφλεκτο υλικό ή υλικό που εμπεριέχει αλκοόλη πάνω στις σακούλες σκόνης και στα φίλτρα.
  - ▶ Κατά τον καθαρισμό της συσκευής μη χρησιμοποιείτε εύφλεκτα ή αλκοολούχα υλικά.
- Σε περίπτωση μιας διάρκειας λειτουργίας πάνω από 30 λεπτά μπορεί να υπερθερμανθεί το τυλιγμένο καλώδιο σύνδεσης.
  - ▶ Τραβήξτε εντελώς έξω το καλώδιο σύνδεσης.

### **⚠ ΠΡΟΕΙΔΟΠΟΙΗΣΗ – Κίνδυνος τραυματισμού!**

- Τα κινούμενα εξαρτήματα και τα ανοίγματα στη συσκευή μπορεί να οδηγήσουν σε τραυματισμούς.
  - ▶ Κρατάτε τα ενδύματα, τα μαλλιά, τα δάκτυλα και άλλα μέρη του σώματος μακριά από τα ανοίγματα στη συσκευή και τα κινούμενα εξαρτήματα.
  - ▶ Μην κατευθύνετε τον σωλήνα ή τα πέλματα/στόμια αναρρόφησης ποτέ στα μάτια, στα μαλλιά, στα αυτιά ή στο στόμα.
- Μια συσκευή που πέφτει μπορεί να θέσει σε κίνδυνο άτομα.
  - ▶ Βεβαιωθείτε, ότι κατά την αναρρόφηση στις σκάλες δεν βρίσκονται άτομα κάτω από τη συσκευή.
- Ένα τραβηγμένο έξω καλώδιο σύνδεσης μπορεί να οδηγήσει σε σκόνταμμα.
  - ▶ Στα διαλείμματα σκουπίσματος απενεργοποιείτε τη συσκευή και τραβάτε το φικ από την πρίζα.
  - ▶ Τραβήξτε μέσα το καλώδιο σύνδεσης.

- Το αυτόματο τύλιγμα καλωδίου μπορεί να θέσει σε κίνδυνο τον χρήστη.
  - ▶ Κατά το αυτόματο τύλιγμα του καλωδίου προσέξτε, να μη χτυπήσει το φιλς πάνω σε άτομα, μέρη του σώματος, ζώα ή αντικείμενα.

### **⚠ ΠΡΟΕΙΔΟΠΟΙΗΣΗ – Κίνδυνος ασφυξίας!**

Τα παιδιά μπορεί να περάσουν τα υλικά της συσκευασίας πάνω από το κεφάλι ή να τυλιχτούν σ' αυτά και να πάθουν ασφυξία.

- ▶ Κρατάτε τα υλικά συσκευασίας μακριά από τα παιδιά.
- ▶ Μην αφήνετε τα παιδιά να παίζουν με τα υλικά συσκευασίας.

### **Αποφυγή υλικών ζημιών**

Για να αποφύγετε ζημιές στη συσκευή σας, στα εξαρτήματα ή στα άλλα αντικείμενα, προσέξτε αυτές τις υποδείξεις.

### **ΠΡΟΣΟΧΗ!**

- Η μεταφορά της συσκευής από τον εύκαμπτο σωλήνα, μπορεί να προξενήσει ζημιά στον εύκαμπτο σωλήνα.
  - ▶ Μη μεταφέρετε τη συσκευή ποτέ από τον εύκαμπτο σωλήνα.
- Οι φθαρμένες ή κοφτερές επιφάνειες ολίσθησης των πελμάτων μπορεί να προκαλέσουν ζημιά στα ευαίσθητα σκληρά δάπεδα, π.χ. παρκέ ή λινολάιμα.
  - ▶ Ελέγχετε τακτικά τις επιφάνειες ολίσθησης για φθορά.
  - ▶ Αντικαταστήστε το φθαρμένο πέλμα.
- Η ρύπανση στον κινητήρα μπορεί να προξενήσει ζημιά στον κινητήρα.
  - ▶ Μη λειτουργείτε τη συσκευή ποτέ χωρίς σακούλα σκόνης.
  - ▶ Μη λειτουργείτε τη συσκευή ποτέ χωρίς το φίλτρο προστασίας του κινητήρα.
  - ▶ Μη λειτουργείτε τη συσκευή ποτέ χωρίς το φίλτρο εξόδου του αέρα.

---

## Προστασία περιβάλλοντος και οικονομία

Προστατέψτε το περιβάλλον, χρησιμοποιώντας τη συσκευή σας αποδοτικά ως προς τους πόρους και αποσύροντας σωστά τα επαναχρησιμοποιήσιμα υλικά.

### Απόσυρση συσκευασίας

Τα υλικά συσκευασίας είναι φιλικά προς το περιβάλλον και επαναχρησιμοποιούμενα.

- ▶ Αποσύρετε τα επιμέρους εξαρτήματα ξεχωριστά, ανάλογα με το είδος.

Πληροφορίες σχετικά με τους επίκαιρους τρόπους απόσυρσης θα βρείτε στο ειδικό κατάστημα ή στην αρμόδια τοπική Δημοτική Αρχή σας.

---

## Αφαίρεση από τη συσκευασία και έλεγχος

Τι πρέπει να προσέξετε κατά την αφαίρεση από τη συσκευασία, το μαθαίνετε εδώ.

### Αφαίρεση από τη συσκευασία της συσκευής και των εξαρτημάτων

1. Αφαιρέστε τη συσκευή από τη συσκευασία.
2. Αφαιρέστε όλα τα περαιτέρω εξαρτήματα και τα συνοδευτικά έγγραφα από τη συσκευασία και έχετέ τα πρόχειρα.
3. Απομακρύνετε τα υπάρχοντα υλικά συσκευασίας.

4. Αφαιρέστε τα αυτοκόλλητα και τις μεμβράνες που υπάρχουν.

### Υλικά παράδοσης

Μετά το ξεπακετάρισμα ελέγξτε όλα τα μέρη για ενδεχόμενες ζημιές μεταφοράς καθώς και για την πληρότητα της παράδοσης.

**Υπόδειξη:** Ανάλογα με τον εξοπλισμό παραδίδεται η συσκευή με περαιτέρω εξαρτήματα.

→ Εικ. **1**

<b>A</b>	Πέλμα δαπέδου διπλής χρήσης <sup>1</sup>
<b>B</b>	Τηλεσκοπικοί σωλήνες <sup>1</sup>
<b>C</b>	Χειρολαβές με εύκαμπτο σωλήνα <sup>1</sup>
<b>D</b>	Σακούλα σκόνης
<b>E</b>	Φίλτρο προστασίας του κινητήρα
<b>F</b>	Φίλτρο υγιεινής HEPA <sup>1</sup>
<b>G</b>	Φορείς εξαρτημάτων <sup>1</sup>
<b>H</b>	Στόμιο αναρρόφησης σκόνης τρυπήματος <sup>1</sup>
<b>I</b>	Στόμια αναρρόφησης για σκούπισμα γωνιών <sup>1</sup>
<b>J</b>	Πέλματα σκληρού δαπέδου <sup>1</sup>
<b>K</b>	Στόμια αναρρόφησης για σκούπισμα ταπεταριών <sup>1</sup>
<b>L</b>	Στόμιο αναρρόφησης για σκούπισμα ταπεταριών με προσαρτημένο βουρτσάκι <sup>1</sup>
<b>M</b>	Ακροφύσιο στρωμάτων <sup>1</sup>

<sup>1</sup> Ανάλογα με τον εξοπλισμό της συσκευής

---

## Γνωριμία

Γνωρίστε τα εξαρτήματα της συσκευής σας.

## Συσκευή

Εδώ θα βρείτε μια επισκόπηση για τα εξαρτήματα της συσκευής σας.

**Υπόδειξη:** Ανάλογα με τον τύπο της συσκευής μπορεί να υπάρχουν αποκλίσεις στο χρώμα και στις λεπτομέρειες.

→ Εικ. **2**

<b>1</b>	Πέλμα δαπέδου διπλής χρήσης <sup>1</sup>
<b>2</b>	Τηλεσκοπικός σωλήνας με συρόμενο δακτύλιο <sup>1</sup>
<b>3</b>	Χειρολαβή <sup>1</sup>
<b>4</b>	Εύκαμπτος σωλήνας
<b>5</b>	Ρυθμιστής ισχύος και διακόπτης On/Off
<b>6</b>	Βοήθεια στάθμευσης
<b>7</b>	Καλώδιο σύνδεσης
<b>8</b>	Βοήθεια αποθήκευσης
<b>9</b>	Πίσω κλαπέτο
<b>10</b>	Κάλυμμα
<b>11</b>	Λαβή μεταφοράς





<sup>1</sup> Ανάλογα με τον εξοπλισμό της συσκευής

## Επισκόπηση στοιχείων χειρισμού<sup>1</sup>

Εδώ θα βρείτε μια επισκόπηση των στοιχείων χειρισμού της συσκευής σας.

Σύμβολο	Χρήση
	<ul style="list-style-type: none"> <li>■ Ενεργοποίηση της συσκευής.</li> <li>■ Απενεργοποίηση της συσκευής.</li> <li>■ Ρύθμιση της ισχύος.</li> </ul>
min	Αναρρόφηση κουρτινών και ευαίσθητων υφασμάτων.

<sup>1</sup> Ανάλογα με τον εξοπλισμό της συσκευής

Σύμβολο	Χρήση
	Αναρρόφηση επίπλων με ταπετσαρία και μαξιλαριών.
	<ul style="list-style-type: none"> <li>■ Αναρρόφηση ευαίσθητων χαλιών.</li> <li>■ Αναρρόφηση μικρής ρύπανσης.</li> </ul>
	Αναρρόφηση σταθερών επιφανειών επικάλυψης δαπέδου.
max	Αναρρόφηση σκληρών δαπέδων, πολύ λερωμένων χαλιών και μοκετών.
AUTO	Αναρρόφηση όλων των επιφανειών.
	Αλλαγή της σακούλας σκόνης.

## Εξαρτήματα

Χρησιμοποιείτε γνήσια εξαρτήματα. Είναι προσαρμοσμένα στη δική σας συσκευή. Εδώ θα βρείτε μια επισκόπηση για τα εξαρτήματα της συσκευής σας και τη χρήση τους.

Εξαρτήματα	Αριθμός εξαρτήματος	Χρήση
Πακέτο ανταλλακτικών φίλτρων	BBZ41FGALL	Παραλαβή των υλικών αναρρόφησης.
Φίλτρο προστασίας του κινητήρα	BBZ02MPF	Προστασία του κινητήρα από ρύπανση.
Φίλτρο υγιεινής HEPA	BBZ154HF	Καθαρισμός αέρα εξαερισμού.
Φίλτρο υγιεινής UltraAllergy	BBZ154UF	Καθαρισμός αέρα εξαερισμού.
Πέλμα σκληρού δαπέδου με βουρτσάκι	BBZ123HD	Αναρρόφηση σκληρών δαπέδων.
Πέλμα σκληρού δαπέδου	BBZ124HD	Αναρρόφηση σκληρών δαπέδων και χαλιών.

## Πριν την πρώτη χρήση

Προετοιμάστε τη συσκευή για τη χρήση.

### Τοποθέτηση της συσκευής

1. Τοποθετήστε τη χειρολαβή στον εύκαμπτο σωλήνα και ασφαλίστε την.  
→ Εικ. **3**
2. Ασφαλίστε το στόμιο του εύκαμπτου σωλήνα στο άνοιγμα αναρρόφησης στο κάλυμμα.  
→ Εικ. **4**
3. Συνδέστε τη χειρολαβή στον τηλεσκοπικό σωλήνα.
4. Συνδέστε τον τηλεσκοπικό σωλήνα με το πέλμα δαπέδου.  
→ Εικ. **5**
5. Τοποθετήστε τον φορέα των εξαρτημάτων<sup>1</sup> στον τηλεσκοπικό σωλήνα.  
→ Εικ. **6**

6. Τοποθετήστε το στόμιο αναρρόφησης για σκούπισμα γωνιών<sup>1</sup> από κάτω στον φορέα των εξαρτημάτων<sup>1</sup>.  
→ Εικ. **6**
7. Τοποθετήστε το βουρτσάκι<sup>1</sup> στο στόμιο αναρρόφησης για σκούπισμα επιπέδων<sup>1</sup>.  
→ Εικ. **7**
8. Τοποθετήστε το στόμιο αναρρόφησης για σκούπισμα ταπετσαριών<sup>1</sup> με το βουρτσάκι<sup>1</sup> από επάνω στον φορέα των εξαρτημάτων<sup>1</sup>.  
→ Εικ. **6**

## Βασικός χειρισμός

Εδώ θα μάθετε τα ουσιώδη για τον χειρισμό της συσκευής σας.

<sup>1</sup> Ανάλογα με τον εξοπλισμό της συσκευής



## Ρύθμιση του τηλεσκοπικού σωλήνα

1. Απασφαλίστε τον τηλεσκοπικό σωλήνα.
2. Ρυθμίστε το επιθυμητό μήκος του τηλεσκοπικού σωλήνα.  
→ Εικ. **8**

## Ενεργοποίηση της συσκευής

1. Πιάστε το φικ και τραβήξτε το έξω μέχρι το απαιτούμενο μήκος.
2. Συνδέστε το φικ στην πρίζα.
3. Πατήστε το ①.  
→ Εικ. **9**

## Απενεργοποίηση της συσκευής

1. Πατήστε το ①.
  2. Τραβήξτε το φικ από την πρίζα.
  3. Τραβήξτε λίγο το ηλεκτρικό καλώδιο και αφήστε το ελεύθερο.
- ✓ Το καλώδιο τυλίγεται αυτόματα.

## Μεταφορά της συσκευής

1. Απενεργοποιήστε τη συσκευή.
2. Τοποθετήστε τη συσκευή όρθια.
3. Σπρώξτε το άγκιστρο που βρίσκεται στο πέλμα δαπέδου στην εγκοπή στην κάτω πλευρά της συσκευής.  
→ Εικ. **10**
4. Για να ξεπεράσετε τυχόν εμπόδια, μεταφέρετε τη συσκευή από τη χειρολαβή.

## Ρύθμιση της ισχύος<sup>1</sup>

Μπορείτε να ρυθμίσετε την ισχύ συνεχώς.



1. Γυρίστε τον ρυθμιστή ισχύος στην επιθυμητή βαθμίδα.  
→ "Επισκόπηση στοιχείων χειρισμού<sup>1</sup>", Σελίδα 151
2. Γυρίστε τον τηλεσκοπικό σωλήνα με τον ρυθμιστή βοηθητικού αέρα στην επιθυμητή θέση.  
→ Εικ. **11**

## Ρύθμιση του πέλματος δαπέδου

- Ρυθμίστε το πέλμα δαπέδου με τον διακόπτη στο επιθυμητό δάπεδο.  
→ Εικ. **12**

## Επισκόπηση των ρυθμίσεων του πέλματος δαπέδου

Εδώ θα βρείτε μια επισκόπηση των ρυθμίσεων του πέλματος δαπέδου.

Σύμβολο	Χρήση
	Αναρρόφηση χαλιών και μοκετών.
	Αναρρόφηση σκληρών δαπέδων και παρκέ.

## Αναρρόφηση με εξαρτήματα

1. Τοποθετήστε το επιθυμητό πέλμα στον τηλεσκοπικό σωλήνα ή στη χειρολαβή.
2. Μετά τη χρήση αφαιρέστε το χρησιμοποιημένο πέλμα από τον τηλεσκοπικό σωλήνα ή τη χειρολαβή.

## Απενεργοποίηση και φύλαξη της συσκευής

1. Απενεργοποιήστε τη συσκευή.

<sup>1</sup> Ανάλογα με τον εξοπλισμό της συσκευής

**el** Καθαρισμός και φροντίδα

2. Στα μεγαλύτερα διαλείμματα σκουπίσματος χρησιμοποιήστε τη βοήθεια αποθήκευσης στην κάτω πλευρά της συσκευής.  
→ Εικ. **10**
3. Στα μικρότερα διαλείμματα σκουπίσματος χρησιμοποιήστε τη βοήθεια στάθμευσης.  
→ Εικ. **13**

## Αποσυναρμολόγηση της συσκευής

1. Αποσυνδέστε τη σύνδεση μεταξύ του τηλεσκοπικού σωλήνα και της χειρολαβής.  
→ Εικ. **12**
2. Πιέστε μεταξύ τους τα δύο δόντια ασφάλισης.
3. Τραβήξτε έξω τον εύκαμπτο σωλήνα από τη συσκευή.  
→ Εικ. **15**

---

## Καθαρισμός και φροντίδα

Για να παραμένει η συσκευή σας για μεγάλο χρονικό διάστημα λειτουργική, καθαρίζετε και φροντίζετε την προσεκτικά.

### Προστασία κινητήρα

Προσέξτε για τυχόν ρύπανση στον κινητήρα.

#### **ΠΡΟΣΟΧΗ!**

Η ρύπανση στον κινητήρα μπορεί να προξενήσει ζημιά στον κινητήρα.

- ▶ Μη λειτουργείτε τη συσκευή ποτέ χωρίς σακούλα σκόνης.
- ▶ Μη λειτουργείτε τη συσκευή ποτέ χωρίς το φίλτρο προστασίας του κινητήρα.
- ▶ Μη λειτουργείτε τη συσκευή ποτέ χωρίς το φίλτρο εξόδου του αέρα.

## Υλικά καθαρισμού

Χρησιμοποιείτε μόνο κατάλληλα υλικά καθαρισμού.

#### **ΠΡΟΣΟΧΗ!**

- Λόγω ακατάλληλου υλικού καθαρισμού ή λάθους καθαρισμού, μπορεί η συσκευή να υποστεί ζημιά.
- ▶ Μη χρησιμοποιείτε κανένα ισχυρό απορρυπαντικό ή υλικά τριψίματος.
  - ▶ Μη χρησιμοποιείτε ισχυρά αλκοολούχα μέσα καθαρισμού.
  - ▶ Μη χρησιμοποιείτε κανένα σκληρό σύρμα τριψίματος ή σφουγγάρι καθαρισμού.
  - ▶ Πριν τη χρήση πλύνετε καλά τα καινούργια σφουγγαρόπανα.

## Καθαρισμός του φίλτρου προστασίας του κινητήρα

**Συμβουλή:** Για ένα ιδανικό αποτέλεσμα αναρρόφησης χτυπήστε ελαφρά ή πλύνετε το φίλτρο προστασίας του κινητήρα σε τακτικά χρονικά διαστήματα. Μετά την απορρόφηση λεπτών σωματιδίων σκόνης καθαρίστε ή αντικαταστήστε το φίλτρο προστασίας του κινητήρα, για να εξασφαλίσετε τη δύναμη αναρρόφησης της συσκευής.

1. Απενεργοποιήστε τη συσκευή.
2. Τραβήξτε το φιλ από την πρίζα.
3. Ανοίξτε το κάλυμμα.  
→ Εικ. **16**
4. Για να ελευθερώσετε το φίλτρο προστασίας του κινητήρα από την ασφάλιση, τραβήξτε το από τις πλευρικές γλώσσες.  
→ Εικ. **17**
5. Τραβήξτε έξω το φίλτρο προστασίας του κινητήρα προς την κατεύθυνση του βέλους.
6. Κτυπήστε ελαφρά το φίλτρο προστασίας του κινητήρα.

7. Σε περίπτωση δυνατής ρύπανσης πλύντε το φίλτρο προστασίας του κινητήρα.  
→ Εικ. **18**
8. Αφήστε το φίλτρο να στεγνώσει το λιγότερο για 24 ώρες.
9. Καθαρίστε τη συσκευή και τα εξαρτήματα με ένα υγρό καθαρισμού πλαστικών του εμπορίου.
10. Αναρροφήστε, σε περίπτωση που χρειάζεται, τον χώρο συλλογής της σκόνης με μια δεύτερη συσκευή ή καθαρίστε τον με ένα στεγνό ξησκονόπονο ή πινέλο.
11. Μετά τον καθαρισμό, τοποθετήστε το φίλτρο προστασίας του κινητήρα μέσα στη συσκευή.
12. Ασφαλίστε το φίλτρο προστασίας του κινητήρα επάνω.
13. Κλείστε το κάλυμμα.

## Καθαρισμός του φίλτρου εξόδου του αέρα<sup>1</sup>

**Συμβουλή:** Για ένα ιδανικό αποτέλεσμα αναρρόφησης καθαρίστε ή αντικαταστήστε το μικροφίλτρο υγιεινής εξόδου του αέρα<sup>1</sup> μια φορά τον χρόνο. Μετά την απορρόφηση λεπτών σωματιδίων σκόνης καθαρίστε ή αντικαταστήστε το μικροφίλτρο υγιεινής εξόδου του αέρα<sup>1</sup>, για να εξασφαλίσετε τη δύναμη αναρρόφησης της συσκευής.

1. Απενεργοποιήστε τη συσκευή.
2. Τραβήξτε το φιν από την πρίζα.
3. Ανοίξτε το πίσω κλαπέτο.
4. Πιέστε τη γλώσσα φραγής προς την κατεύθυνση του βέλους.  
→ Εικ. **19**
5. Απασφαλίστε το στήριγμα του φίλτρου.

6. Αφαιρέστε το φίλτρο αφρώδους υλικού<sup>1</sup> και το μικροφίλτρο υγιεινής εξόδου του αέρα<sup>1</sup> από το στήριγμα του φίλτρου.  
→ Εικ. **20**
7. Χτυπήστε ελαφρά το φίλτρο αφρώδους υλικού<sup>1</sup> και το μικροφίλτρο υγιεινής εξόδου του αέρα<sup>1</sup>.
8. Σε περίπτωση μεγάλης ρύπανσης ξεπλύνετε το φίλτρο αφρώδους υλικού<sup>1</sup> και το μικροφίλτρο υγιεινής εξόδου του αέρα<sup>1</sup>.  
→ Εικ. **21**
9. Αφήστε το φίλτρο αφρώδους υλικού<sup>1</sup> και το μικροφίλτρο υγιεινής εξόδου του αέρα<sup>1</sup> το λιγότερο 24 ώρες να στεγνώσουν.
10. Τοποθετήστε το φίλτρο αφρώδους υλικού<sup>1</sup> και το μικροφίλτρο υγιεινής εξόδου του αέρα<sup>1</sup> στο στήριγμα του φίλτρου.
11. Τοποθετήστε το στήριγμα του φίλτρου στη συσκευή.
12. Κλείστε το πίσω κλαπέτο.

## Καθαρισμός του φίλτρου υγιεινής HEPA<sup>1</sup>

**Υπόδειξη:** Η ικανότητα φιλτραρίσματος του φίλτρου διατηρείται, ανεξάρτητα από μια πιθανή αλλαγή του χρώματος της επιφάνειας του φίλτρου.

### Συμβουλές

- Για ένα ιδανικό επίπεδο απόδοσης καθαρίζετε το φίλτρο υγιεινής HEPA<sup>1</sup> μια φορά το χρόνο. Μετά την απορρόφηση λεπτών σωματιδίων σκόνης καθαρίστε το φίλτρο υγιεινής HEPA<sup>1</sup>, για να εξασφαλίσετε τη δύναμη αναρρόφησης της συσκευής.

<sup>1</sup> Ανάλογα με τον εξοπλισμό της συσκευής

## el Καθαρισμός και φροντίδα

- Για να καθαρίσετε αποτελεσματικότερα τη μονάδα φίλτρου, μπορείτε να καθαρίσετε τη μονάδα φίλτρου στο πλυντήριο ρούχων. Για να προστατεύσετε τα υπόλοιπα ρούχα, τοποθετήστε τη μονάδα φίλτρου σε μια σακούλα ρούχων. Πλύνετε τη μονάδα φίλτρου στους 30 °C στο πρόγραμμα για τα ευαίσθητα ρούχα και χρησιμοποιήστε τον χαμηλότερο αριθμό στροφών στυψίματος.

1. Απενεργοποιήστε τη συσκευή.
2. Τραβήξτε το φιν από την πρίζα.
3. Ανοίξτε το πίσω κλαπέτο.
4. Πιέστε τη γλώσσα φραγής προς την κατεύθυνση του βέλους.
5. Απασφαλίστε το φίλτρο υγιεινής HEPA<sup>1</sup>.
6. Αφαιρέστε το φίλτρο υγιεινής HEPA<sup>1</sup> από τη συσκευή.  
→ Εικ. **19**
7. Κτυπήστε ελαφρά τη μονάδα φίλτρου.
8. Πλύντε τη μονάδα φίλτρου κάτω από τρεχούμενο νερό.  
→ Εικ. **22**
9. Αφήστε το το φίλτρο υγιεινής HEPA<sup>1</sup> να στεγνώσει το λιγότερο για 24 ώρες.
10. Τοποθετήστε το φίλτρο υγιεινής HEPA<sup>1</sup> μέσα στη συσκευή.
11. Κλείστε το πίσω κλαπέτο.

## Αλλαγή της σακούλας σκόνης

Όταν η ένδειξη αλλαγής φίλτρου με σηκωμένο το πέλμα και στην υψηλότερη βαθμίδα ισχύος ανάβει συνεχώς, αλλάξτε τη σακούλα σκόνης.

1. Απενεργοποιήστε τη συσκευή.

2. Τραβήξτε το φιν από την πρίζα.
3. Για να ανοίξετε το κάλυμμα, πιέστε τον μοχλό ασφάλισης.
4. Για να κλείσετε τη σακούλα σκόνης, τραβήξτε τη γλώσσα φραγής.
5. Βγάλτε τη γεμάτη σακούλα σκόνης από το στήριγμα.  
→ Εικ. **23**
6. Αποσύρετε τη γεμάτη σακούλα σκόνης.
7. Σπρώξτε την νέα σακούλα σκόνης στο στήριγμα, μέχρι να ασφαλίσει αισθητά.  
→ Εικ. **24**  
Μην τοακίσετε τη σακούλα σκόνης.
8. Κλείστε το κάλυμμα.

Κατά το κλείσιμο του καλύμματος προσέξτε, να μη μαγκωθεί η σακούλα της σκόνης. Το κάλυμμα κλείνει μόνο με τοποθετημένη σακούλα σκόνης.

---

<sup>1</sup> Ανάλογα με τον εξοπλισμό της συσκευής

## Αποκατάσταση βλαβών

Τις μικρότερες βλάβες στη συσκευή σας μπορείτε να τις αποκαταστήσετε οι ίδιοι. Χρησιμοποιήστε τις πληροφορίες για την αποκατάσταση βλαβών, προτού έρθετε σε επαφή με την υπηρεσία εξυπηρέτησης πελατών. Έτσι αποφεύγετε άσκοπα έξοδα.

### ΠΡΟΕΙΔΟΠΟΙΗΣΗ

#### Κίνδυνος ηλεκτροπληξίας!

Οι ακατάλληλες επισκευές είναι επικίνδυνες.

- ▶ Μόνο εκπαιδευμένο γι' αυτό, ειδικευμένο προσωπικό επιτρέπεται να πραγματοποιήσει επισκευές στη συσκευή.
- ▶ Μόνο γνήσια ανταλλακτικά επιτρέπεται να χρησιμοποιηθούν για την επισκευή της συσκευής.
- ▶ Εάν το καλώδιο σύνδεσης στο δίκτυο του ρεύματος αυτής της συσκευής υποστεί ζημιά, πρέπει να αντικατασταθεί από τον κατασκευαστή ή την υπηρεσία εξυπηρέτησης πελατών του ή από ένα αντίστοιχα ειδικευμένο άτομο, για την αποφυγή επικινδύνων καταστάσεων.

## Δυσλειτουργίες

Σφάλμα	Αιτία	Αντιμετώπιση σφαλμάτων
Η συσκευή δε λειτουργεί.	Η ένδειξη αλλαγής φίλτρου ανάβει.	<ul style="list-style-type: none"> <li>▶ Αλλάξτε τη σακούλα σκόνης. → "Αλλαγή της σακούλας σκόνης", Σελίδα 156</li> </ul>
Η ασφάλεια της κατοικίας "πέφτει" κατά την ενεργοποίηση της συσκευής.	Περισσότερες συσκευές λειτουργούν ταυτόχρονα σ' ένα δίκτυο ρεύματος.	<ol style="list-style-type: none"> <li>1. "Σηκώστε" την ασφάλεια της κατοικίας.</li> <li>2. Ρυθμίστε τη χαμηλότερη βαθμίδα ισχύος. → "Ρύθμιση της ισχύος", Σελίδα 153</li> <li>3. Ενεργοποιήστε τη συσκευή. → "Ενεργοποίηση της συσκευής", Σελίδα 153</li> </ol>
Η δύναμη αναρρόφησης μειώνεται.	Το πέλμα, ο τηλεσκοπικός σωλήνας ή ο εύκαμπτος σωλήνας είναι φραγμένα.	<ol style="list-style-type: none"> <li>1. Αποσυναρμολογήστε τη συσκευή. → "Αποσυναρμολόγηση της συσκευής", Σελίδα 154</li> <li>2. Απομακρύνετε το φράξιμο.</li> </ol>
	Η σακούλα της σκόνης είναι γεμάτη.	<ul style="list-style-type: none"> <li>▶ Αλλάξτε τη σακούλα σκόνης. → "Αλλαγή της σακούλας σκόνης", Σελίδα 156</li> </ul>

<sup>1</sup> Ανάλογα με τον εξοπλισμό της συσκευής

<b>Σφάλμα</b>	<b>Αιτία</b>	<b>Αντιμετώπιση σφαλμάτων</b>
Η δύναμη αναρρόφησης μειώνεται.	Το φίλτρο υγιεινής HEPA είναι φραγμένο. <sup>1</sup>	▶ Καθαρίστε το φίλτρο υγιεινής HEPA <sup>1</sup> . → "Καθαρισμός του φίλτρου υγιεινής HEPA" <sup>1</sup> , Σελίδα 155
	Το φίλτρο εξόδου του αέρα είναι φραγμένο. <sup>1</sup>	▶ Καθαρίστε το φίλτρο εξόδου του αέρα Micro-Hygiene <sup>1</sup> . → "Καθαρισμός του φίλτρου εξόδου του αέρα" <sup>1</sup> , Σελίδα 155

<sup>1</sup> Ανάλογα με τον εξοπλισμό της συσκευής

## Μεταφορά, αποθήκευση και απόσυρση

### Απόσυρση παλιάς συσκευής

Με την απόσυρση σύμφωνα με τους κανόνες προστασίας του περιβάλλοντος, μπορούν να επαναποκτηθούν πολύτιμες πρώτες ύλες.

1. Τραβήξτε το φινιρίσμα του καλωδίου σύνδεσης στο δίκτυο του ρεύματος.
2. Κόψτε το καλώδιο σύνδεσης στο δίκτυο του ρεύματος.
3. Αποσύρете τη συσκευή σύμφωνα με τους κανόνες προστασίας του περιβάλλοντος.



Αυτή η συσκευή χαρακτηρίζεται σύμφωνα με την ευρωπαϊκή οδηγία 2012/19/ΕΕ περί ηλεκτρικών και ηλεκτρονικών συσκευών (waste electrical and electronic equipment - WEEE). Η οδηγία προκαθορίζει τα πλαίσια για μια απόσυρση και αξιοποίηση των παλιών συσκευών με ισχύ σ' όλη την ΕΕ.

### Υπηρεσία εξυπηρέτησης πελατών

Όταν έχετε ερωτήσεις, όταν δεν μπορείτε να επιδιορθώσετε οι ίδιοι μια βλάβη στη συσκευή ή όταν η συσκευή πρέπει να επισκευαστεί, απευθυνθείτε στη δική μας υπηρεσία εξυπηρέτησης πελατών.

Πολλά πρόβλημα μπορείτε να τα επιλύσετε μόνοι σας με τις πληροφορίες για την αποκατάσταση βλαβών σ' αυτές τις οδηγίες ή στην ιστοσελίδα μας. Εάν αυτό δε

συμβαίνει, απευθυνθείτε στην υπηρεσία εξυπηρέτησης πελατών της εταιρείας μας.

Εμείς βρίσκουμε πάντοτε μια κατάλληλη λύση.

Εμείς εξασφαλίζουμε, ότι η συσκευή σας θα επισκευαστεί με γνήσια ανταλλακτικά από εκπαιδευμένους τεχνικούς της υπηρεσίας εξυπηρέτησης πελατών κατά τον χρόνο εγγύησης καθώς και μετά τη λήξη της εγγύησης του κατασκευαστή.

Σχετικά με τη λειτουργία γνήσια ανταλλακτικά, σύμφωνα με την αντίστοιχη διάταξη οικολογικού σχεδιασμού, μπορείτε να προμηθευτείτε από την υπηρεσία εξυπηρέτησης πελατών της εταιρείας μας για τη διάρκεια το λιγότερο 7 ετών από τη θέση σε κυκλοφορία της συσκευής σας εντός του Ευρωπαϊκού Οικονομικού Χώρου.

**Υπόδειξη:** Η χρήση της υπηρεσίας εξυπηρέτησης πελατών είναι στο πλαίσιο των όρων εγγύησης του κατασκευαστή δωρεάν.

Λεπτομερείς πληροφορίες για τον χρόνο εγγύησης και τους όρους εγγύησης στη χώρα σας μπορείτε να έχετε από την υπηρεσία εξυπηρέτησης πελατών της εταιρείας μας, τον έμπορά σας ή στην ιστοσελίδα μας.

Όταν έρθετε σε επαφή με την υπηρεσία εξυπηρέτησης πελατών, χρειάζεστε τον αριθμό προϊόντος (E-Nr.) και τον αριθμό κατασκευής (FD) της συσκευής σας.

Τα στοιχεία επικοινωνίας της υπηρεσίας εξυπηρέτησης πελατών θα τα βρείτε στον κατάλογο της υπηρεσίας εξυπηρέτησης πελατών στο τέλος των οδηγιών ή στην ιστοσελίδα μας.

## **Αριθμός προϊόντος (E-Nr.) και αριθμός κατασκευής (FD)**

Τον αριθμό προϊόντος (E-Nr.) και τον αριθμό κατασκευής (FD) θα τους βρείτε στην πινακίδα τύπου της συσκευής.

Για να βρείτε ξανά γρήγορα τα στοιχεία της συσκευής σας και τον αριθμό τηλεφώνου της υπηρεσίας εξυπηρέτησης πελατών, μπορείτε να τα σημειώσετε.

## **Όροι εγγύησης**

Έχετε για τη συσκευή σας δικαίωμα εγγύησης σύμφωνα με τους ακόλουθους όρους.

1 Η εγγύηση καλής λειτουργίας των προϊόντων μας παρέχεται για χρονικό διάστημα είκοσι τεσσάρων (24) μηνών από την ημερομηνία της πρώτης αγοράς που αναγράφεται στη θεωρημένη απόδειξη αγοράς. Για την παροχή της εγγύησης απαιτείται η επίδειξη της θεωρημένης απόδειξης αγοράς στην οποία αναγράφεται ο τύπος και το μοντέλο του προϊόντος.

2 Η εταιρεία μέσα στα ανωτέρω χρονικά όρια, σε περίπτωση πλημμελούς λειτουργίας της συσκευής, αναλαμβάνει την υποχρέωση της επαναφοράς της σε ομαλή λειτουργία και της αντικατάστασης κάθε τυχόν ελαττωματικού μέρους (πλην των αναλώσιμων και των ευπαθών, όπως τα γυάλινα, λαμπτήρες κλπ.). Απαραίτητη προϋπόθεση για να ισχύει η εγγύηση είναι η μη λειτουργία της συσκευής να προέρχεται από την πλημμελή κατασκευή της και όχι επί παραδείγματι από κακή χρήση, λανθασμένη εγκατάσταση, μη τήρηση των οδηγιών χρήσης της συσκευής, ακατάλληλη συντήρηση από πρόσωπα μη εξουσιοδοτημένα από την BSH Οικιακές Συσκευές Α.Β.Ε. ή από

εξωγενείς παράγοντες όπως διακοπές ηλεκτρικού ρεύματος ή διαφοροποίησης της τάσης κλπ.

3 Στην περίπτωση που το προϊόν δεν λειτουργεί σωστά λόγω της κατασκευής του και εφόσον η πλημμελής λειτουργία εκδηλώθηκε κατά την περίοδο εγγύησης, η μονάδα Σέρβις (ή το εξουσιοδοτημένο συνεργείο) της BSH Οικιακές Συσκευές Α.Β.Ε. θα το επισκευάσει με σκοπό τη χρήση για την οποία κατασκευάστηκε, χωρίς να υπάρξει χρέωση για ανταλλακτικά ή την εργασία.

4 Δεν καλύπτονται από την εγγύηση οι κίνδυνοι που σχετίζονται με τη μεταφορά του προϊόντος προς επίσκεψη στον μεταπωλητή ή προς την μονάδα Σέρβις (ή προς το Εξουσιοδοτημένο Συνεργείο) της BSH Οικιακές Συσκευές Α.Β.Ε. εφόσον δεν πραγματοποιούνται από την BSH Οικιακές Συσκευές Α.Β.Ε. ή από εξουσιοδοτημένο απ' αυτήν πρόσωπο.

5 Όλες οι επισκευές της εγγύησης πρέπει να γίνονται από το Εξουσιοδοτημένο Σέρβις (ή το εξουσιοδοτημένο συνεργείο) της BSH Οικιακές Συσκευές Α.Β.Ε.

6 Η εγγύηση δεν καλύπτει κανένα προϊόν που χρησιμοποιείται πέραν των προδιαγραφών για τις οποίες κατασκευάστηκε (π.χ. οικιακή χρήση).

7 Η εγγύηση καλής λειτουργίας που παρέχεται από τον κατασκευαστή παύει αν αποκολληθούν, αλλοιωθούν ή τροποποιηθούν με οποιοδήποτε τρόπο οι ταινίες ασφαλείας ή οι ειδικές διακριτικές αυτοκόλλητες ετικέτες επί των οποίων αναγράφεται ο αριθμός σειράς ή η ημερομηνία αγοράς.

8 Η εγγύηση δεν καλύπτει: - Επισκευές, μετατροπές ή καθαρισμούς που έλαβαν χώρα σε



κέντρο Σέρβις μη εξουσιοδοτημένο από την BSH Οικιακές Συσκευές A.B.E.

- Λάθος χρήση, υπερβολική χρήση, χειρισμό ή λειτουργία του προϊόντος κατά τρόπο μη σύμφωνο με τις οδηγίες που περιέχονται στα εγχειρίδια χρήσης και/ή στα σχετικά έγγραφα χρήσης, συμπεριλαμβανομένων της πλημμελούς φύλαξης της συσκευής, της πτώσης της συσκευής κλπ.
- Προϊόντα με δυσανάγνωστο αριθμό σειράς.
- Ζημιές που προκαλούνται ενδεικτικά από αστραπές, νερό ή υγρασία, φωτιά, πόλεμο, δημόσιες αναταραχές, λάθος τάσεις του δικτύου παροχής ρεύματος, ή οποιοδήποτε λόγο που είναι πέραν από τον έλεγχο του κατασκευαστή ή εξουσιοδοτημένου συνεργείου.

9 Αντικατάσταση της συσκευής γίνεται μόνο εφόσον δεν είναι δυνατή η επιδιόρθωση της κατόπιν πιστοποίησης της αδυναμίας επισκευής από το Εξουσιοδοτημένο Σέρβις (ή το εξουσιοδοτημένο συνεργείο) της BSH Οικιακές Συσκευές A.B.E.

10 Η κάθε επισκευή ή η αντικατάσταση ελαττωματικού μέρους δεν παρατείνει τον χρόνο εγγύησης του προϊόντος.

11 Εξαρτήματα και υλικά που αντικαθίστανται κατά τη διάρκεια της εγγύησης επιστρέφονται στο συνεργείο.

BSH Οικιακές Συσκευές A.B.E. 17° χλμ Εθνικής οδού Αθηνών - Λαμίας & Ποταμού 20,145 64 Κηφισιά, Αθήνα  
 ΤΑ ΚΕΝΤΡΙΚΑ ΣΗΜΕΙΑ  
 ΕΞΥΠΗΡΕΤΗΣΗΣ ΠΕΛΑΤΩΝ Αθήνα:  
 17° χλμ Εθνικής οδού Αθηνών –  
 Λαμίας & Ποταμού 20,145 64  
 Κηφισιά

θεσ/νίκη: Οδός Χάλκης, Πατριαρχικό Πυλαίας, 570 οι Πυλαία, Τ.Θ. 60017  
 Θέρμη

Πάτρα: Χαραλάμπη 57. 262 24 Ψηλά Αλώνια

Ηράκλειο – Κρήτης: Λεωφ. Εθνικής Αντιστάσεως 23 & Καλαμά, 713 06  
 Ηράκλειο

Κύπρος: Αρχ. Μακαρίου Γ 39.

2407 Έγκωμη Λευκωσία, Κύπρος

18182: 24 ώρες / 7 ημέρες, τυπική χρέωση κλήσης προς εθνικά δίκτυα

## İçindekiler

<b>Güvenlik.....</b>	<b>163</b>	Temizlik malzemeleri .....	171
Genel uyarılar .....	163	Motor koruma filtresinin	
Amaca uygun kullanım.....	163	temizlenmesi.....	172
Kullanıcı grubu konusunda		Mikro hijyenik üfleme filtresinin	
kısıtlama .....	164	temizlenmesi <sup>1</sup> .....	172
Güvenlikle ilgili uyarılar.....	164	HEPA hijyen filtresinin	
Maddi hasarların önlenmesi.....	166	temizlenmesi <sup>1</sup> .....	173
<b>Çevrenin korunması ve tasarruf. 168</b>		Toz torbasının değiştirilmesi.....	173
Ambalajı atığa verme .....	168	<b>Arızaları giderme.....</b>	<b>174</b>
<b>Ambalajdan çıkarma ve kontrol . 168</b>		Fonksiyon arızaları.....	174
Cihazın ve parçaların		<b>Taşıma, depolama ve atığa</b>	
ambalajdan çıkartılması.....	168	<b>verme .....</b>	<b>175</b>
Teslimat kapsamı .....	168	Eski cihazları atığa verme .....	175
<b>Cihazı tanıma.....</b>	<b>168</b>	<b>Müşteri hizmetleri.....</b>	<b>175</b>
Cihaz.....	168	Ürün numarası (E no.) ve imalat	
Kumanda elemanlarına genel		numarası (FD) .....	175
bakış <sup>1</sup> .....	169	Garanti koşulları .....	176
<b>Aksesuar.....</b>	<b>169</b>		
<b>İlk Kullanım öncesi.....</b>	<b>170</b>		
Cihazın monte edilmesi.....	170		
<b>Temel Kullanım .....</b>	<b>170</b>		
Teleskopik borunun ayarlanması .	170		
Cihazın açılması .....	170		
Cihazın kapatılması .....	170		
Cihazın taşınması .....	170		
Gücün ayarlanması <sup>1</sup> .....	170		
Zemin başlığının ayarlanması.....	171		
Zemin başlığı ayarlarına genel			
bakış.....	171		
Aksesuarla süpürme işlemi.....	171		
Cihazın yerleştirilmesi ve park			
edilmesi .....	171		
Cihazın sökülmesi .....	171		
<b>Cihazı temizleme ve bakımını</b>			
<b>yapma .....</b>	<b>171</b>		
Motor koruma.....	171		

<sup>1</sup> Cihazın donanımına göre değişir



## Güvenlik

Cihazınızı güvenli olarak kullanabilmek için, güvenlik konusundaki bilgileri dikkate alın.

### Genel uyarılar

Burada bu kılavuza ilişkin genel bilgiler sunulmaktadır.

- Bu kılavuzu dikkatlice okuyun. Sadece bu şekilde cihazı güvenli ve verimli olarak kullanabilirsiniz.
- Bu kılavuz cihazı kullanan kişiye yöneliktir.
- Güvenlik bilgilerini ve uyarı bilgilerini dikkate alın.
- Kılavuzu ve ürün bilgilerini, ileride kullanmak için veya cihazın muhtemel bir sonraki sahibi için saklayın.
- Ambalajından çıkardıktan sonra cihazı kontrol edin. Nakliye hasarı varsa cihaz bağlantılarını kurmayın.

### Amaca uygun kullanım

Cihazı güvenli ve doğru bir şekilde kullanmak için, amacına uygun kullanım konusunda verilen uyarıları dikkate alınız.

Cihazı yalnızca:

- bu kullanma kılavuzuna göre kullanın.
- orijinal parçaları ve aksesuarları ile birlikte kullanın. Yabancı ürünlerin kullanılması halinde oluşacak hasarlar için garanti talebinde bulunulamaz.
- yüzeylerin temizlenmesi için kullanın.
- özel konutlarda ve özel konutların kapalı mekanlarında oda sıcaklığında.
- deniz seviyesinin en fazla 2000 m üzerinde kullanınız.

Cihazı aşağıdaki amaçlar için kullanmayın:

- insanların veya hayvanların temizlenmesi için.
- sağlığa zararlı, keskin kenarlı, sıcak veya kızgın maddelerin çekilmesi için.
- nemli veya ıslak maddelerin çekilmesi için.
- yanıcı veya patlayıcı maddelerin ve gazların çekilmesi için.
- sobadan veya merkezi ısıtma sisteminden çıkan kül, kurumun çekilmesi için.

- yazıcılardan veya fotokopi makinelerinden çıkan toner tozunun çekilmesi için.
- inşaat atıklarının çekilmesi için.

Aşağıdaki durumlarda cihazın elektrik bağlantısını ayırın:

- cihazı temizlerken.

### **Kullanıcı grubu konusunda kısıtlama**

Çocuklar ve tehlikeye maruz kalabilecek kişiler için riskleri önleyiniz.

Bu cihaz, 8 yaşında ve daha büyük çocuklar tarafından, fiziksel, algısal veya zihinsel yetenekleri düşük kişiler veya yeterli tecrübesi ve / veya bilgisi olmayan kişiler tarafından ancak denetim altında veya cihazın güvenli kullanımı ve buna bağlı tehlikeleri anlamış olmaları şartıyla kullanılabilir.

Çocukların cihaz ile oynamasına izin vermeyiniz.

Temizlik ve kullanıcının yapacağı bakım çalışmaları gözetim olmadan çocuklar tarafından yapılmamalıdır.

### **Güvenlikle ilgili uyarılar**

Cihazı kullanırken güvenlikle ilgili uyarıları dikkate alınız.

#### **⚠ UYARI – Elektrik çarpma tehlikesi!**

- Usulüne uygun olmayan onarımlar tehlikelidir.
  - ▶ Sadece bunun eğitimini almış uzman personel cihazda onarımlar yapabilir.
  - ▶ Cihazın onarımı sırasında sadece orijinal yedek parçalar kullanılmalıdır.
  - ▶ Bu cihazın elektrik kablosu zarar görmüşse tehlikenin önlenmesi için, üretici, müşteri hizmetleri veya benzer kalifikasyona sahip bir kişi tarafından değiştirilmelidir.
- Kendisi veya şebeke bağlantı kablosu hasar görmüş olan bir cihaz tehlikelidir.
  - ▶ Hasarlı cihazlar kesinlikle kullanılmamalıdır.
  - ▶ Yüzeyi çatlamış olan veya kırık olan bir cihazı kesinlikle kullanmayın.

- ▶ Cihazı elektrik şebekesinden ayırmak için kesinlikle şebeke bağlantı kablosundan tutularak çekilmemelidir. Her zaman şebeke bağlantı kablosunun fişinden tutularak çekilmelidir.
- ▶ Cihaz şebeke bağlantı kablosundan kesinlikle çekilmemeli veya taşınmamalıdır.
- ▶ Cihaz veya şebeke bağlantı kablosu arızalıysa fiş derhal çekilmeli veya sigorta kutusundan sigorta kapatılmalıdır.
- ▶ Müşteri hizmetlerini arayınız. → *Sayfa 175*
- ▶ Sadece bunun eğitimini almış uzman personel cihazda onarımlar yapabilir.
- Cihaza nem girmesi elektrik çarpmasına neden olabilir.
  - ▶ Cihazı yalnızca kapalı alanlarda kullanın.
  - ▶ Cihazı kesinlikle aşırı sıcaklığa ve ıslaklığa maruz bırakmayın.
  - ▶ Cihazı temizlemek için buharlı temizleyiciler veya yüksek basınçlı temizleyiciler kullanmayın.
- Hasarlı bir elektrik kablosu izolasyonu tehlike teşkil eder.
  - ▶ Şebeke bağlantı kablosunun cihazın sıcak parçaları veya ısı kaynakları ile temas etmesine asla izin vermeyiniz.
  - ▶ Şebeke bağlantı kablosunun keskin uçlar veya kenarlar ile temas etmesine asla izin vermeyiniz.
  - ▶ Şebeke bağlantı kablosunu asla bükmemeyiniz, ezmeyiniz veya değiştirmeyiniz.
- Usulüne uygun olmayan kurulumlar tehlikelidir.
  - ▶ Cihazı sadece tip plakasındaki bilgilere göre bağlanmalı ve işletilmelidir.
  - ▶ Cihaz, sadece kurallara uygun şekilde monte edilmiş olan topraklamalı bir priz üzerinden alternatif akımlı bir elektrik şebekesine bağlanmalıdır.
  - ▶ Evinizdeki elektrik tesisatına ait koruyucu iletken sisteminin usulüne uygun şekilde kurulmuş olduğundan emin olunuz.

### **⚠ UYARI – Yanma tehlikesi!**

- Filtre sistemleri işletim sırasında ısınabilir ve yanıcı veya alkol içeren maddelerle temas halinde yangına neden olabilir.
  - ▶ Toz torbası ve filtre yanıcı ve alkol içeren maddelere maruz bırakılmamalıdır.

- ▶ Cihazın temizlenmesi için yanıcı ve alkol içeren maddeler kullanılmamalıdır.
- 30 dakikadan daha uzun süre çalıştırıldığında sarılı durumdaki şebeke bağlantı kablosu aşırı ısınabilir.
  - ▶ Şebeke bağlantı kablosu tamamen dışarı çekilmelidir.

### **⚠ UYARI – Yaralanma tehlikesi!**

- Hareketli parçalar ve cihazdaki açıklıklar yaralanmalara neden olabilir.
  - ▶ Kıyafet, saç, parmak ve diğer uzuvlar cihazın açık yerlerinden ve hareketli parçalardan uzak tutulmalıdır.
  - ▶ Boru veya başlıklar kesinlikle gözlere, saçlara, kulaklara veya dudaklara doğrultulmamalıdır.
- Yere düşen cihaz kişileri tehlikeye sokabilir.
  - ▶ Basamaklardaki süpürme işlemi sırasında cihazın altında kimsenin bulunmadığından emin olunmalıdır.
- Çıkarılmış durumdaki şebeke bağlantı kablosu ayak takılmasına neden olabilir.
  - ▶ Süpürme işlemine ara verildiğinde cihaz kapatılmalı ve elektrik fişi çekilmelidir.
  - ▶ Şebeke bağlantı kablosu cihazın içine sarılmalıdır.
- Otomatik kablo çekme kullanıcı için tehlikeli olabilir.
  - ▶ Elektrik fişinin otomatik kablo çekme sırasında insanlara, uzuvlara, hayvanlara veya nesnelere hızla çarpmadığından emin olunmalıdır.

### **⚠ UYARI – Boğulma tehlikesi!**

- Çocuklar ambalaj malzemelerini başlarının üzerine geçirebilir ve ambalaj malzemesine dolanarak boğulabilir.
- ▶ Ambalaj malzemesini çocuklardan uzak tutun.
  - ▶ Çocukların ambalaj malzemeleri ile oynamasına izin vermeyin.

### **Maddi hasarların önlenmesi**

Cihazınızda, aksesuarlarda veya diğer cisimlerde maddi hasarları önlemek için bu uyarıları dikkate alınız.

**DİKKAT!**

- Cihazın hortumdan tutularak taşınması hortuma hasar verebilir.
  - ▶ Cihaz kesinlikle hortumdan tutularak taşınmamalıdır.
- Başlıklardaki aşınmış veya keskin kenarlı yüzeyler örn. parke veya linolyum gibi hassas sert yüzeylerde hasarlara neden olabilir.
  - ▶ İlgili yüzeyler yıpranmaya karşı düzenli olarak kontrol edilmelidir.
  - ▶ Yıpranmış başlıklar değiştirilmelidir.
- Motordaki kir motorda hasara neden olabilir.
  - ▶ Cihaz kesinlikle toz torbası olmadan çalıştırılmamalıdır.
  - ▶ Cihaz kesinlikle motor koruma filtresi olmadan çalıştırılmamalıdır.
  - ▶ Cihaz kesinlikle üfleme filtresi olmadan çalıştırılmamalıdır.

## Çevrenin korunması ve tasarruf

Cihazı, kaynakları gözeterek kullanın ve yeniden kullanılabilir malzemeleri doğru bir şekilde atığa verin.

### Ambalajı atığa verme

Ambalaj malzemeleri çevre dostudur ve geri dönüştürülebilir.

- ▶ Münferit parçalar türlerine göre ayrılarak imha edilmelidir. Güncel imha yol ve yöntemleri hakkında bilgi edinmek için lütfen yetkili satıcınıza veya bağlı olduğunuz belediyeye ya da şehir idaresine başvurunuz.

## Ambalajdan çıkarma ve kontrol

Cihazı ambalajından çıkartırken nelere dikkat etmeniz gerektiğini bu bölümde bulabilirsiniz.

### Cihazın ve parçaların ambalajdan çıkartılması

1. Cihaz ambalajından çıkarılmalıdır.
2. Tüm diğer parçalar ve beraberindeki belgeler ambalajdan çıkarılmalı ve hazır tutulmalıdır.
3. Mevcut ambalaj malzemesi çıkarılmalıdır.
4. Mevcut olabilecek etiket ve folyolar çıkarılmalıdır.

### Teslimat kapsamı

Ambalajından çıkardıktan sonra tüm parçalarda nakliyeden kaynaklanan hasarlar olup olmadığını ve parçaların eksiksiz olup olmadığını kontrol edin.

**Uyarı:** Donanıma bağlı olarak cihazla birlikte başka aksesuarlar da teslim edilir.

→ Şekil 1

A	Açılır-kapanır zemin başlığı <sup>1</sup>
B	Teleskopik borular <sup>1</sup>
C	Hortum ile tutamaklar <sup>1</sup>
D	Toz torbası
E	Motor koruma filtresi
F	HEPA hijyen filtresi <sup>1</sup>
G	Aksesuar taşıyıcı <sup>1</sup>
H	Delikler için başlık <sup>1</sup>
I	Dar aralık uçları <sup>1</sup>
J	Sert zemin başlıkları <sup>1</sup>
K	Döşeme başlığı <sup>1</sup>
L	Katlanabilir sert kılıf ilave parça ile döşeme başlığı <sup>1</sup>
M	Minder ve koltuk başlığı <sup>1</sup>

<sup>1</sup> Cihazın donanımına göre değişir

## Cihazı tanıma

Cihazınızın parçalarını öğreniniz.

### Cihaz

Bu bölümde, cihazınızın parçalarını tanıtan bir genel görünüm verilmektedir.

**Uyarı:** Cihaz tipine göre renklerde ve bazı özelliklerde farklılıklar söz konusu olabilir.

→ Şekil 2

1	Açılır-kapanır zemin başlığı <sup>1</sup>
---	---

<sup>1</sup> Cihazın donanımına göre değişir



2	Sürgülü kelepçeli teleskopik boru <sup>1</sup>
3	Tutamak <sup>1</sup>
4	Hortum
5	Güç ayarlayıcısı ve açma/kapatma şalteri
6	Park yardımı
7	Şebeke bağlantı kablosu
8	Yerleştirme tertibatı
9	Arka kapak
10	Kapak
11	Taşıma tutamağı

<sup>1</sup> Cihazın donanımına göre değişir

## Kumanda elemanlarına genel bakış<sup>1</sup>

Bu bölümde cihazınızdaki kumanda elemanlarını tanıtan bir genel görünüm verilmektedir.

Sembol	Kullanımı
	<ul style="list-style-type: none"> <li>■ Cihazın çalıştırılması.</li> <li>■ Cihazın kapatılması.</li> <li>■ Gücün ayarlanması.</li> </ul>
min	Perdelerin ve hassas kumaşların süpürülmesi.
	Mobilya döşemelerinin ve yastıkların süpürülmesi.
	<ul style="list-style-type: none"> <li>■ Hassas halıların süpürülmesi.</li> <li>■ Az miktardaki kirlerin süpürülmesi.</li> </ul>
	Dayanıklı zemin döşemelerinin süpürülmesi.
max	Sert zeminlerin, çok kirli halıların ve halıflekslerin süpürülmesi.
AUTO	Tüm yüzeylerin süpürülmesi.
	Toz torbasının değiştirilmesi.

## Aksesuar

Orijinal aksesuarlar kullanın. Bunlar cihazınıza özel tasarlanmıştır. Burada cihazınızın aksesuarlarına ve bunların kullanımına ilişkin genel bir görünüm sunulmaktadır.

Aksesuar	Aksesuar numarası	Kullanımı
Değiştirme filtresi ambalajı	BBZ41FGALL	Süpürülenlerin toplanması.
Motor koruma filtresi	BBZ02MPF	Motorun kirliliğe karşı korunması.
HEPA hijyen filtresi	BBZ154HF	Çıkan havanın temizlenmesi.
UltraAllergy hijyen filtresi	BBZ154UF	Çıkan havanın temizlenmesi.
Katlanabilir sert kıllı ilave parça ile sert zemin başlığı	BBZ123HD	Sert zeminlerin süpürülmesi.

<sup>1</sup> Cihazın donanımına göre değişir

Aksesuar	Aksesuar numarası	Kullanımı
Sert zemin başlığı	BBZ124HD	Sert zeminlerin ve halıların süpürülmesi.

## İlk Kullanım öncesi

Cihazı kullanım için hazırlayın.

### Cihazın monte edilmesi

1. Tutamak hortuma takılmalı ve kilitlemelidir.  
→ Şekil 3
2. Hortum ağız kapaktaki emme deliğine takılmalıdır.  
→ Şekil 4
3. Tutamak teleskopik boruya takılmalıdır.
4. Teleskopik boru zemin başlığına takılmalıdır.  
→ Şekil 5
5. Aksesuar taşıyıcısı<sup>1</sup> zemin başlığına takılmalıdır.  
→ Şekil 6
6. Dar aralık ucu<sup>1</sup> alt taraftan aksesuar taşıyıcısına<sup>1</sup> takılmalıdır.  
→ Şekil 6
7. Sert kılılı ilave parça<sup>1</sup> döşeme başlığına<sup>1</sup> takılmalıdır.  
→ Şekil 7
8. Döşeme başlığı<sup>1</sup> sert kılılı ilave parça<sup>1</sup> ile üst taraftan aksesuar taşıyıcısına<sup>1</sup> takılmalıdır.  
→ Şekil 6

## Temel Kullanım

Bu bölümde cihazınızın kullanımına ilişkin temel bilgiler sunulmaktadır.

### Teleskopik borunun ayarlanması

1. Teleskopik borunun kilidi açılmalıdır.
2. Teleskopik boru istenen uzunluğa ayarlanmalıdır.  
→ Şekil 8

### Cihazın açılması

1. Elektrik fişi tutulmalı ve gerekli uzunluk kadar dışarı çekilmelidir.
2. Elektrik fişi prize takılmalıdır.
3. ① üzerine basılmalıdır.  
→ Şekil 9

### Cihazın kapatılması

1. ① üzerine basılmalıdır.
2. Elektrik fişi çekilmelidir.
3. Şebeke bağlantı kablosu biraz çekilmeli ve bırakılmalıdır.
- ✓ Kablo otomatik olarak kendini sarar.

### Cihazın taşınması

1. Cihaz kapatılmalıdır.
2. Cihaz dikey olarak konumlandırılmalıdır.
3. Zemin başlığındaki kanca cihazın alt tarafındaki boşluğa itilmelidir.  
→ Şekil 10
4. Zorluk yaşanmaması için cihaz tutamaktan taşınmalıdır.

### Gücün ayarlanması<sup>1</sup>

Gücü kademesiz olarak ayarlayabilirsiniz.

<sup>1</sup> Cihazın donanımına göre değişir



1. Güç ayarlayıcısı istenen kademeye döndürülmelidir.  
→ "Kumanda elemanlarına genel bakış", Sayfa 169
2. İlave hava kontrolörlü teleskopik boru istenen konuma döndürülmelidir.  
→ Şekil 11

## Zemin başlığının ayarlanması

- ▶ Zemin başlığı şalter ile istenen zemin türüne ayarlanmalıdır.  
→ Şekil 12

## Zemin başlığı ayarlarına genel bakış

Burada zemin başlığı ayarlarını tanıtan bir genel görünüm verilmektedir.

Sembol	Kullanımı
	Halı ve halıflekslerin süpürülmesi.
	Sert zeminlerin ve parkelerin süpürülmesi.

## Aksesuarla süpürme işlemi

1. İstenen başlık teleskopik boruya veya tutamağa takılmalıdır.
2. Kullanımdan sonra kullanılan başlık teleskopik borudan veya tutamaktan çıkarılmalıdır.

## Cihazın yerleştirilmesi ve park edilmesi

1. Cihaz kapatılmalıdır.
2. Süpürme işlemine uzun süre ara verilecekse cihazın alt tarafındaki yerleştirme tertibatı kullanılmalıdır.  
→ Şekil 10
3. Süpürme işlemine kısa süre ara verilecekse park yardımı kullanılmalıdır.  
→ Şekil 13

## Cihazın sökülmesi

1. Teleskopik boru ile tutamak arasındaki bağlantı çıkarılmalıdır.  
→ Şekil 14
2. Her iki kilit tırnağına bastırılmalıdır.
3. Hortum cihazdan çekerek çıkarılmalıdır.  
→ Şekil 15

## Cihazı temizleme ve bakımını yapma

Cihazınızın uzun süre işler durumda kalmasını sağlamak için, itinayla temizliğini ve bakımını yapınız.

## Motor koruma

Motordaki kirlenmelere dikkat edilmelidir.

### DİKKAT!

Motordaki kir motorda hasara neden olabilir.

- ▶ Cihaz kesinlikle toz torbası olmadan çalıştırılmamalıdır.
- ▶ Cihaz kesinlikle motor koruma filtresi olmadan çalıştırılmamalıdır.
- ▶ Cihaz kesinlikle üfleme filtresi olmadan çalıştırılmamalıdır.

## Temizlik malzemeleri

Sadece uygun temizlik maddelerini kullanınız.

### DİKKAT!

Uygun olmayan temizlik malzemelerinin kullanılması veya temizliğin yanlış yapılması sonucunda cihaz hasar görebilir.

- ▶ Keskin veya aşındırıcı temizlik maddesi kullanılmamalıdır.
- ▶ Yüksek oranda alkol içeren temizlik maddeleri kullanılmamalıdır.

**tr** Cihazı temizleme ve bakımını yapma

- ▶ Sert ovma süngerleri veya bulaşık süngerleri kullanılmamalıdır.
- ▶ Temizleme bezleri kullanılmadan önce iyice yıkanmalıdır.

## Motor koruma filtresinin temizlenmesi

**İpucu:** Optimum bir temizleme sonucu için motor koruma filtresi belirli aralıklarla hafifçe vurularak veya yıkanarak temizlenmelidir. Cihazın performansını korumak için küçük toz partikülleri süpürüldükten sonra motor koruma filtresi temizlenmeli veya değiştirilmelidir.

1. Cihaz kapatılmalıdır.
2. Elektrik fişi çekilmelidir.
3. Kapak açılmalıdır.  
→ Şekil 16
4. Motor koruma filtresinin kilidinin açılması için yanlardaki mandallar çekilmelidir.  
→ Şekil 17
5. Motor koruma filtresi ok yönünde çekilerek çıkarılmalıdır.
6. Motor koruma filtresi hafifçe vurularak temizlenmelidir.
7. Yoğun kirlenme halinde motor koruma filtresi yıkanmalıdır.  
→ Şekil 18
8. Filtre en az 24 saat kurumaya bırakılmalıdır.
9. Cihaz ve aksesuar parçaları piyasada bulunan plastik temizleyicilerle temizlenmelidir.
10. Gerekirse toz haznesi ikinci bir cihazla süpürülmeli veya kuru bir toz bezi veya toz fırçası ile temizlenmelidir.
11. Temizleme sonrasında motor koruma filtresi cihaza yerleştirilmelidir.

12. Motor koruma filtresi üst taraftan kilitlenmelidir.
13. Kapak kapatılmalıdır.

## Mikro hijyenik üfleme filtresinin temizlenmesi<sup>1</sup>

**İpucu:** Optimum bir temizleme sonucu için mikro hijyenik üfleme filtresi<sup>1</sup> yılda bir kez temizlenmeli veya değiştirilmelidir. Cihazın performansını korumak için küçük toz partikülleri süpürüldükten sonra mikro hijyenik üfleme filtresi<sup>1</sup> temizlenmeli veya değiştirilmelidir.

1. Cihaz kapatılmalıdır.
2. Elektrik fişi çekilmelidir.
3. Arka kapak açılmalıdır.
4. Kilitleme mandalına ok yönünde bastırılmalıdır.  
→ Şekil 19
5. Filtre tutucunun kilidi açılmalıdır.
6. Filtre köpüğü<sup>1</sup> ve mikro hijyenik üfleme filtresi<sup>1</sup> filtre tutucudan çıkarılmalıdır.  
→ Şekil 20
7. Filtre köpüğü<sup>1</sup> ve mikro hijyenik üfleme filtresi<sup>1</sup> hafifçe vurularak temizlenmelidir.
8. Yoğun kirlenme halinde filtre köpüğü<sup>1</sup> ve mikro hijyenik üfleme filtresi<sup>1</sup> yıkanmalıdır.  
→ Şekil 21
9. Filtre köpüğü<sup>1</sup> ve mikro hijyenik üfleme filtresi<sup>1</sup> en az 24 saat kurumaya bırakılmalıdır.
10. Filtre köpüğü<sup>1</sup> ve mikro hijyenik üfleme filtresi<sup>1</sup> filtre tutucuya yerleştirilmelidir.
11. Filtre tutucu cihaza yerleştirilmelidir.
12. Arka kapak kapatılmalıdır.

<sup>1</sup> Cihazın donanımına göre değişir

## HEPA hijyen filtresinin temizlenmesi<sup>1</sup>

**Uyarı:** Filtreleme etkisi, filtre yüzeyindeki muhtemel renk değişiminden bağımsız olarak aynı kalır.

### İpuçları

- Optimum bir performans seviyesi için HEPA hijyen filtresi<sup>1</sup> yılda bir kez temizlenmelidir. Cihazın performansını korumak için küçük toz partikülleri süpürüldükten sonra HEPA hijyen filtresi<sup>1</sup> temizlenmelidir.
  - Filtre ünitesini daha iyi temizlemek için çamaşır makinesinde yıkayabilirsiniz. Diğer çamaşırlara zarar gelmemesi için filtre ünitesini yıkarken bir yıkama torbası kullanınız. Filtre ünitesini narin yıkama programında 30 C'de yıkayınız ve en düşük deviri ayarlayınız.
1. Cihaz kapatılmalıdır.
  2. Elektrik fişi çekilmelidir.
  3. Arka kapak açılmalıdır.
  4. Kilitleme mandalına ok yönünde bastırılmalıdır.
  5. HEPA hijyen filtresinin<sup>1</sup> kilidi açılmalıdır.
  6. HEPA hijyen filtresi<sup>1</sup> cihazdan çıkarılmalıdır.  
→ Şekil 19
  7. Filtre ünitesi hafifçe vurularak temizlenmelidir.
  8. Filtre ünitesi musluk suyunun altında yıkanmalıdır.  
→ Şekil 22
  9. HEPA hijyen filtresi<sup>1</sup> en az 24 saat kurumaya bırakılmalıdır.
  10. HEPA hijyen filtresi<sup>1</sup> cihaza yerleştirilmelidir.
  11. Arka kapak kapatılmalıdır.

## Toz torbasının değiştirilmesi

Başlık kaldırıldığında ve yüksek performans kademesinde filtre değiştirme göstergesi sürekli yanıyorsa toz torbası değiştirilmelidir.

1. Cihaz kapatılmalıdır.
2. Elektrik fişi çekilmelidir.
3. Kapağı açmak için kilitleme koluna bastırılmalıdır.
4. Toz torbasını kilitlemek için kilitleme mandalı çekilmelidir.
5. Dolu toz torbası tutma düzeneğinden çıkarılmalıdır.  
→ Şekil 23
6. Dolu toz torbası imha edilmelidir.
7. Yeni toz torbası hissedilir şekilde yerleşene kadar tutma düzeneğine itilmelidir.  
→ Şekil 24  
Toz torbası bükülmemelidir.
8. Kapak kapatılmalıdır.  
Kapak kapatılırken toz torbasının sıkışmamasına dikkat edilmelidir. Kapak ancak toz torbası yerleştirilmişse kapanır.

<sup>1</sup> Cihazın donanımına göre değişir

## Arızaları giderme

Cihazınızdaki küçük arızaları kendiniz giderebilirsiniz. Müşteri hizmetlerine başvurmadan önce arıza gidermeye ilişkin verilen bilgilerden yararlanınız. Bu sayede gereksiz masrafı önlemiş olursunuz.

### UYARI

#### Elektrik çarpmaya tehlikesi!

Usulüne uygun olmayan onarımlar tehlikelidir.

- ▶ Sadece bunun eğitimini almış uzman personel cihazda onarımlar yapabilir.
- ▶ Cihazın onarımı sırasında sadece orijinal yedek parçalar kullanılmalıdır.
- ▶ Bu cihazın elektrik kablosu zarar görmüşse tehlikenin önlenmesi için, üretici, müşteri hizmetleri veya benzer kalifikasyona sahip bir kişi tarafından değiştirilmelidir.

## Fonksiyon arızaları

Hatalar	Sebep	Hataların giderilmesi
Cihaz çalışmıyor.	Filtre değiştirme göstergesi yanıyor.	▶ Toz torbasını değiştiriniz. → "Toz torbasının değiştirilmesi", Sayfa 173
Ev sigortası cihaz açıldığında devreye girer.	Birden fazla cihaz aynı akım şebekesinde çalıştırılır.	1. Ev sigortasını açınız. 2. En düşük performans kademesini ayarlayınız. → "Gücün ayarlanması", Sayfa 170 3. Cihazı çalıştırınız. → "Cihazın açılması", Sayfa 170
Emme gücünde azalma var.	Başlık, teleskopik boru veya hortum tıkalı.	1. Cihazı sökünüz. → "Cihazın sökülmesi", Sayfa 171 2. Tıkanmayı giderebilirsiniz.
	Toz torbası dolu.	▶ Toz torbasını değiştiriniz. → "Toz torbasının değiştirilmesi", Sayfa 173
	HEPA hijyen filtresi tıkalı. <sup>1</sup>	▶ HEPA hijyen filtresini temizleyiniz. <sup>1</sup> → "HEPA hijyen filtresinin temizlenmesi", Sayfa 173
	Mikro hijyenik üfleme filtresi tıkalı. <sup>1</sup>	▶ Mikro hijyenik üfleme filtresini <sup>1</sup> temizleyiniz. → "Mikro hijyenik üfleme filtresinin temizlenmesi", Sayfa 172

<sup>1</sup> Cihazın donanımına göre değişir

## Taşıma, depolama ve atığa verme

### Eski cihazları atığa verme

Çevreye duyarlı bir imha işlemiyle çok değerli ham maddeler yeniden kullanılmak üzere değerlendirilebilir.

1. Elektrik kablosunun elektrik fişini çekin.
2. Elektrik kablosunu kesip ayırın.
3. Cihazın çevreye zarar vermeyecek şekilde imha edilmesi sağlanmalıdır.



Bu ürün T.C. Çevre ve Şehircilik Bakanlığı tarafından yayımlanan "Atık Elektrikli ve Elektronik Eşyaların Kontrolü Yönetmeliği"nde belirtilen zararlı ve yasaklı maddeleri içermez.

AEEE yönetmeliğine uygundur. Bu ürün, geri dönüşümlü ve tekrar kullanılabilir nitelikteki yüksek kaliteli parça ve malzemelerden üretilmiştir. Bu nedenle, ürünü, hizmet ömrünün sonunda evsel veya diğer atıklarla birlikte atmayın. Elektrikli ve elektronik cihazların geri dönüşümü için bir toplama noktasına götürün. Bu toplama noktalarını bölgenizdeki yerel yönetime sorun. Kullanılmış ürünleri geri kazanıma vererek çevrenin ve doğal kaynakların korunmasına yardımcı olun. Ürünü atmadan önce çocukların güvenliği için elektrik fişini kesin ve kilit mekanizmasını kırarak çalışmaz duruma getirin.

## Müşteri hizmetleri

Sorularınız, cihazda kendinizin gideremediği bir arıza veya cihazda onarım yapma gereği varsa müşteri hizmetlerimize başvurun. Birçok sorunu, işbu kılavuzdaki veya web sitemizdeki arıza giderme bilgileriyle kendiniz düzeltebilirsiniz. Bu mümkün değilse müşteri hizmetlerimize başvurun. Daima en uygun çözümü buluruz. Cihazınızın, ister garanti kapsamında ister üretici garantisi sona erdikten sonra, eğitilmiş müşteri hizmeti teknisyenleri tarafından orijinal yedek parçalarla onarılmasını sağlarız. İlgili Eko Tasarım Yönetmeliği uyarınca fonksiyon ile ilgili orijinal yedek parçaları, cihazınız Avrupa Ekonomik Bölgesi'nde piyasaya çıkarıldıktan sonra en az 7 yıl süresince müşteri hizmetlerimizden temin edebilirsiniz.

**Uyarı:** Müşteri hizmetlerinin kullanımı üretici garantisi koşulları kapsamında ücretsizdir.

Ülkenizde geçerli olan garanti süresi ve garanti koşulları ile ilgili ayrıntılı bilgileri müşteri hizmetlerimizden, yetkili satıcınızdan veya Web sitemizden alabilirsiniz. Müşteri hizmetlerine başvurduğunuzda cihazınızın ürün numarasını (E no.) ve imalat numarasını (FD) hazır bulundurun. Müşteri hizmetlerinin irtibat bilgileri, kılavuzun sonundaki müşteri hizmetleri dizininde veya web sitemizde yer almaktadır.

### Ürün numarası (E no.) ve imalat numarası (FD)

Ürün numarasını (E no.) ve imalat numarasını (FD) cihazın tip etiketinde bulabilirsiniz.

Cihaz bilgilerini ve müşteri hizmetlerinin telefon numarasını hızlıca bulabilmeniz için bilgileri not etmenizi öneririz.

## Garanti koşulları

Cihazınız için aşağıdaki koşullara göre garanti hakkınız vardır. Bu cihaz için, yurt dışındaki temsilciliklerimizin vermiş olduğu garanti şartları geçerlidir. Bu hususta daha detaylı bilgi almak için, cihazı satın aldığınız satıcıya baş vurunuz.

Garanti süresi içerisinde bu

- Cihazı sadece tip levhasındaki bilgilere uygun bir şekilde elektrik prizine bağlayıp çalıştırınız.
- Cihazınızı kullanmayacaksanız, düğmesinden kapatıp kaldırınız.

garantiden yararlanabilmek için, cihazı satın aldığınızı gösteren fişi veya faturayı göstermeniz şarttır.

Makinenizi daha verimli kullanabilmeniz için:

- Bu cihazlar ev tipi kullanıma uygundur, endüstriyel (sanayi tipi) kullanıma uygun değildir.





#### Değerli Müşterimiz

Bosch Çağrı Merkezi 444 6 333 no.lu telefon numarası ile, 7 gün 24 saat hizmet vermektedir. Doğrudan bu numarayı çevirerek satış öncesi ve satış sonrası hizmetlerimizden faydalanabilirsiniz.

Bosch Çağrı Merkezimize ayrıca [www.bosch-home.com/tr](http://www.bosch-home.com/tr) adresindeki Müşteri Hizmetleri bölümünde bulunan Müşteri Hizmetleri Formunu doldurarak ya da 0216 528 91 88 no.lu telefona faks çekerek de ulaşabilirsiniz. Yetkili Servis listemize aşağıda yazılı internet adreslerinden veya çağrı merkezi numaramızdan ulaşabilirsiniz.

[www.bosch-home.com/tr](http://www.bosch-home.com/tr)

[www.bosch-yetkiliservisi.com](http://www.bosch-yetkiliservisi.com)

#### Aşağıda yer alan konularda yardımcı olmanızı rica ederiz.

1. Cihazınız kullanma kılavuzunda belirtilen hususlara göre kullanmaya özen gösteriniz.
2. Ürününüzle ilgili hizmet talebiniz olduğunda yukarıda yazılı telefonlardan Çağrı Merkezimizi arayınız.
3. Hizmet için gelen teknisyene "BOSCH YETKİLİ SERVİS" kimlik kartını sorunuz. Bu kimlik kartı, 18 yaşından küçük elemanlara verilmemektedir.
4. Yetkili servisimiz, cihazınızda yapılan herhangi bir işlemden sonra size servis fişini düzenleyip vermek zorundadır. Bu servis fişini mutlaka isteyiniz ve kesinlikle saklayınız.



#### DİKKAT

Garanti süresinin anlaşmazlık durumunda fatura tarihi esas alınacağından bu belge ile birlikte faturanın veya okunaklı fotokopisinin saklanması gereklidir.

#### ÜRETİCİ VEYA İTHALATÇI FİRMANIN SATICI FİRMANIN

Ünvanı : BSH Ev Aletleri Sanayi ve Ticaret A.Ş. Ünvanı : .....

Adresi : FSM Mh. Balkan Cd. No.51, Adresi : .....

Ümraniye 34771 İstanbul Telefonu: .....

Telefonu : 0216 528 90 00 Pbx Faks : .....

Faks : 0216 528 91 88 E-posta : .....

E-posta : [boschcagrimerkezi@bshg.com](mailto:boschcagrimerkezi@bshg.com) Fatura Tarih ve sayısı: .....

Yetkilinin imzası :  Teslim Tarihi ve yeri : .....

Yetkilinin imzası : .....

Firmanın Kaşesi:

**BSH Ev Aletleri Sanayi ve Ticaret A.Ş.**

Firmanın Kaşesi : .....

#### MALIN

Cinsi : KÜÇÜK EV ALETLERİ

Markası : BOSCH

Modeli : .....

Garanti Süresi : 2 YIL

Azami tamir süresi : 20 İŞ GÜNÜ

Bandrol ve Seri No. : .....

## Spis treści

<b>Bezpieczeństwo .....</b>	<b>180</b>	<b>Czyszczenie i pielęgnacja.....</b>	<b>189</b>
Wskazówki ogólne .....	180	Ochrona silnika .....	189
Użytkowanie zgodne z przeznaczeniem .....	180	Środki czyszczące.....	189
Ograniczenie grupy użytkowników .....	181	Czyszczenie filtra zabezpieczającego silnik .....	189
Wskazówki dotyczące bezpieczeństwa.....	181	Czyszczenie filtra mikrohygieny na wylocie powietrza <sup>1</sup> .....	190
Zapobieganie szkodom materialnym.....	184	Czyszczenie filtra higienicznego HEPA <sup>1</sup> .....	190
<b>Ochrona środowiska i oszczędność .....</b>	<b>185</b>	Wymiana worka na pył.....	191
Usuwanie opakowania .....	185	<b>Usuwanie usterek.....</b>	<b>192</b>
<b>Rozpakowanie i sprawdzenie .....</b>	<b>185</b>	Zakłócenia działania .....	192
Rozpakowywanie urządzenia i jego części .....	185	<b>Transport, przechowywanie i utylizacja.....</b>	<b>194</b>
Zakres dostawy .....	185	Utylizacja zużytego urządzenia ....	194
<b>Poznananie urządzenia .....</b>	<b>185</b>	<b>Serwis .....</b>	<b>194</b>
Urządzenie.....	185	Numer produktu (E-Nr) i numer fabryczny (FD) .....	195
Przegląd elementów obsługi <sup>1</sup> .....	186	Warunki gwarancji.....	195
<b>Akcesoria.....</b>	<b>187</b>		
<b>Przed pierwszym użyciem .....</b>	<b>187</b>		
Montaż urządzenia .....	187		
<b>Podstawowy sposób obsługi .....</b>	<b>187</b>		
Regulacja rury teleskopowej.....	187		
Włączanie urządzenia.....	188		
Wyłączanie urządzenia.....	188		
Transport urządzenia.....	188		
Regulacja mocy <sup>1</sup> .....	188		
Ustawianie szczotki do podłóg ....	188		
Przegląd ustawień szczotki do podłóg .....	188		
Odkurzanie z zastosowaniem akcesoriów .....	188		
Wyłączanie i odstawianie urządzenia .....	188		
Demontaż urządzenia.....	189		

<sup>1</sup> Zależnie od wyposażenia urządzenia



## Bezpieczeństwo

Warunkiem bezpiecznego użytkowania urządzenia jest przestrzeganie informacji z zakresu bezpieczeństwa.

### Wskazówki ogólne

W tym miejscu znajdują się ogólne informacje dotyczące tej instrukcji.

- Należy dokładnie przeczytać niniejszą instrukcję. Jest to konieczny warunek bezpiecznego i wydajnego użytkowania urządzenia.
- Ta instrukcja jest przeznaczona dla użytkownika urządzenia.
- Stosować się do zasad bezpieczeństwa i ostrzeżeń.
- Instrukcję należy zachować i starannie przechowywać jako źródło informacji, a także z myślą o innych użytkownikach.
- Po rozpakowaniu należy sprawdzić stan urządzenia. Jeżeli w trakcie transportu urządzenie zostało uszkodzone, nie wolno go podłączać.

### Użytkowanie zgodne z przeznaczeniem

Przestrzeganie instrukcji zgodnego z przeznaczeniem użytkowania jest warunkiem bezpiecznego i prawidłowego korzystania z urządzenia.

Urządzenia należy używać wyłącznie:

- w sposób zgodny z niniejszą instrukcją użytkowania.
- z oryginalnymi częściami i akcesoriami. Gwarancja nie obejmuje szkód wynikających z używania produktów innych marek.
- do czyszczenia powierzchni.
- w prywatnym gospodarstwie domowym i zamkniętych otoczeniach domowych w temperaturze pokojowej.
- do maksymalnej wysokości 2000 m nad poziomem morza.

Nie używać urządzenia:

- do odkurzania ludzi i zwierząt.
- do wciągania substancji szkodliwych dla zdrowia, przedmiotów o ostrych krawędziach, gorących lub żarzących się substancji.
- do wciągania substancji wilgotnych lub płynnych.

- do wciągania łatwopalnych lub wybuchowych materiałów i gazów.
- do wciągania popiołu, sadzy z pieców kaflowych i instalacji centralnego ogrzewania.
- do wciągania pyłu tonerowego z drukarek i kopiarek.
- do wciągania gruzu budowlanego.

Urządzenie należy odłączać od źródła zasilania prądem, gdy:

- jest czyszczone.

### Ograniczenie grupy użytkowników

Należy wykluczyć ryzyka dla dzieci i osób szczególnie zagrożonych.

To urządzenie może być obsługiwane przez dzieci powyżej lat 8 oraz przez osoby o ograniczonych zdolnościach fizycznych, sensorycznych lub umysłowych albo osoby nieposiadające wymaganego doświadczenia i/lub wiedzy tylko pod warunkiem, że znajdują się one pod nadzorem lub zostały dokładnie poinformowane o sposobie bezpiecznej obsługi urządzenia oraz zrozumiały wynikające stąd zagrożenia.

Dzieciom nie wolno bawić się urządzeniem.

Dzieciom nie wolno wykonywać bez nadzoru żadnych przewidzianych dla użytkownika czynności z zakresu czyszczenia i konserwacji urządzenia.

### Wskazówki dotyczące bezpieczeństwa

Podczas używania urządzenia należy przestrzegać poniższych wskazówek dotyczących bezpieczeństwa.

#### **OSTRZEŻENIE – Niebezpieczeństwo porażenia prądem!**

- Nieprawidłowo przeprowadzane naprawy stanowią poważne zagrożenie.
  - ▶ Naprawy urządzenia mogą być wykonywane wyłącznie przez wykwalifikowany personel.
  - ▶ Do naprawy urządzenia należy używać wyłącznie oryginalnych części zamiennych.

- ▶ W przypadku uszkodzenia przewodu sieciowego tego urządzenia należy zlecić jego wymianę wymienioną przez producenta, jego serwis lub przez odpowiednio wykwalifikowaną osobę, co jest koniecznym warunkiem wykluczenia zagrożeń.
- Uszkodzone urządzenie lub uszkodzony przewód przyłączeniowy stanowią zagrożenie.
  - ▶ Nigdy nie włączać uszkodzonego urządzenia.
  - ▶ Nigdy nie używać urządzenia, jeżeli jego powierzchnia jest pęknięta lub złamana.
  - ▶ Nigdy nie ciągnąć za przewód przyłączeniowy, aby odłączyć urządzenie od sieci. Zawsze ciągnąć za wtyczkę przewodu przyłączeniowego.
  - ▶ Nigdy nie ciągnąć ani nie przenosić urządzenia za kabel przyłączeniowy.
  - ▶ W przypadku uszkodzenia urządzenia lub przewodu przyłączeniowego należy natychmiast wyciągnąć wtyczkę przewodu przyłączeniowego lub wyłączyć bezpiecznik w skrzynce bezpiecznikowej.
  - ▶ Wezwać serwis. → *Strona 194*
  - ▶ Naprawy urządzenia mogą być wykonywane wyłącznie przez wykwalifikowany personel.
- Dostająca się do wnętrza wilgoć może spowodować porażenie prądem.
  - ▶ Używać urządzenia wyłącznie w zamkniętych pomieszczeniach.
  - ▶ Nigdy nie narażać urządzenia na działanie wysokiej temperatury i wilgoci.
  - ▶ Nie używać do czyszczenia urządzenia myjek parowych ani ciśnieniowych.
- Uszkodzona izolacja lub uszkodzony przewód sieciowy stanowią poważne zagrożenie.
  - ▶ Nigdy nie dopuszczać do kontaktu przewodu przyłączeniowego z gorącymi częściami urządzenia lub źródłami ciepła.
  - ▶ Nigdy nie dopuszczać do kontaktu przewodu przyłączeniowego z przedmiotami zakończonymi ostrym czubkiem i ostrymi krawędziami.

- ▶ Nigdy nie załamywać, nie zgniatać ani nie modyfikować przewodu przyłączeniowego.
- Nieprawidłowo przeprowadzony montaż stanowi poważne zagrożenie.
  - ▶ Urządzenie należy podłączyć i użytkować zgodnie z informacjami podanymi na tabliczce znamionowej.
  - ▶ Urządzenie musi być podłączone do sieci elektrycznej prądu przemiennego przez prawidłowo zainstalowane gniazdo z elementem uziemiającym.
  - ▶ Układ przewodów ochronnych domowej instalacji elektrycznej musi być wykonany zgodnie z przepisami.

### **⚠ OSTRZEŻENIE – Niebezpieczeństwo oparzenia!**

- Systemy filtrujące mogą się nagrzewać podczas pracy i zapalać w połączeniu z substancjami łatwopalnymi lub zawierającymi alkohol.
  - ▶ Unikać kontaktu worka na pył oraz filtrów z materiałami łatwopalnymi oraz zawierającymi alkohol.
  - ▶ Nie używać substancji łatwopalnych ani zawierających alkohol podczas czyszczenia urządzenia.
- Jeśli czas pracy jest dłuższy niż 30 minut, nawinięty przewód zasilający może ulec przegrzaniu.
  - ▶ Całkowicie wyciągnąć przewód zasilający.

### **⚠ OSTRZEŻENIE – Niebezpieczeństwo zranienia!**

- Ruchove części i otwory w urządzeniu mogą powodować obrażenia ciała.
  - ▶ Nie zbliżać odzieży, włosów, palców ani innych części ciała do ruchomych części i otworów w urządzeniu.
  - ▶ Nigdy nie kierować rury ani dysz w stronę oczu, włosów, uszu lub ust.
- Spadające urządzenie może stanowić zagrożenie dla osób.
  - ▶ Upewnić się, że podczas odkurzania na schodach nie ma żadnych osób poniżej urządzenia.

- Wyciągnięty przewód zasilający może spowodować niebezpieczeństwo potknięcia się.
  - ▶ Podczas przerw w odkurzaniu wyłączyć urządzenie i wyjąć wtyczkę z gniazda.
  - ▶ Zwinąć przewód zasilający.
- Automatyczne zwijanie przewodu może stanowić zagrożenie dla użytkownika.
  - ▶ Dopilnować, aby podczas automatycznego zwijania przewodu wtyczka nie obijała się o znajdujące się w pobliżu osoby, części ciała, zwierzęta lub przedmioty.

### **⚠ OSTRZEŻENIE – Niebezpieczeństwo uduszenia!**

Dzieci mogą sobie naciągnąć materiały opakowania na głowę lub zawinąć się w nie i udusić się.

- ▶ Materiały z opakowania należy trzymać poza zasięgiem dzieci.
- ▶ Nie pozwalać dzieciom na zabawę opakowaniem, a szczególnie folią.

### **Zapobieganie szkodom materialnym**

Aby wykluczyć szkody materialne w urządzeniu, akcesoriach lub innych przedmiotach należy stosować się do tych wskazówek.

### **UWAGA!**

- Trzymanie urządzenia za wąż podczas przenoszenia może spowodować uszkodzenie węża.
  - ▶ Nigdy nie trzymać urządzenia za wąż podczas przenoszenia.
- Zużyte lub posiadające ostre kandy spody dysz mogą uszkodzić delikatne podłogi, np. parkiet lub linoleum.
  - ▶ Regularnie sprawdzać spody dysz pod kątem zużycia.
  - ▶ Zużyte dysze wymienić.
- Brud w silniku może uszkodzić silnik.
  - ▶ Nigdy nie użytkować urządzenia bez worka na pył.
  - ▶ Nigdy nie użytkować urządzenia bez filtra zabezpieczającego silnik.
  - ▶ Nigdy nie użytkować urządzenia bez filtra wylotu powietrza.



## Ochrona środowiska i oszczędność

Aby chronić środowisko, należy używać urządzenia oszczędnie i prawidłowo usuwać przystosowane do recyklingu materiały.

### Usuwanie opakowania

Materiały opakowaniowe są przyjazne dla środowiska i nadają się do recyklingu.

- ▶ Poszczególne elementy utylizować godnie z rodzajem materiału.  
Informacje o aktualnych możliwościach utylizacji można uzyskać od sprzedawcy lub w urzędzie miasta lub gminy.

## Rozpakowanie i sprawdzenie

Tutaj podane są informacje o tym, co musisz wziąć pod uwagę podczas rozpakowywania.

### Rozpakowywanie urządzenia i jego części

1. Wyjąć urządzenie z opakowania.
2. Wyjąć z opakowania i przygotować wszystkie pozostałe części i dodatkowe dokumenty.
3. Usunąć materiał opakowaniowy.
4. Usunąć naklejki i folie.

### Zakres dostawy

Po rozpakowaniu należy sprawdzić wszystkie części pod kątem ewentualnych uszkodzeń podczas transportu.

**Wskazówka** W zależności od wyposażenia urządzenie jest dostarczane z dodatkowymi akcesoriami.

→ Rys. **1**

<b>A</b>	Przetączana szczotka do podłóg <sup>1</sup>
<b>B</b>	Rury teleskopowe <sup>1</sup>
<b>C</b>	Uchwyty z wężem <sup>1</sup>
<b>D</b>	Worki na pył
<b>E</b>	Filtr zabezpieczający silnik
<b>F</b>	Filtr higieniczny HEPA <sup>1</sup>
<b>G</b>	Uchwyt na akcesoria <sup>1</sup>
<b>H</b>	Ssawka do zbierania pyłu podczas wiercenia <sup>1</sup>
<b>I</b>	Ssawki do szczelin <sup>1</sup>
<b>J</b>	Szczotki do podłóg twardych <sup>1</sup>
<b>K</b>	Szczotki do tapicerki <sup>1</sup>
<b>L</b>	Szczotka do tapicerki z odpinanym wieńcem szczotek <sup>1</sup>
<b>M</b>	Dysza do materaców <sup>1</sup>

<sup>1</sup> Zależnie od wyposażenia urządzenia

## Poznawanie urządzenia

Zapoznać się z częściami urządzenia.

### Urządzenie

W tym miejscu można znaleźć przegląd części urządzenia.

**Wskazówka** W zależności od typu urządzenia możliwe są niewielkie różnice dotyczące koloru i szczegółów budowy.



→ Rys. **2**

<b>1</b>	Przełączana szczotka do podłóg <sup>1</sup>
<b>2</b>	Rura teleskopowa z tuleją przesuwaną <sup>1</sup>
<b>3</b>	Uchwyt <sup>1</sup>
<b>4</b>	Wąż
<b>5</b>	Regulator mocy i przełącznik Wł./Wyt.
<b>6</b>	Zaczep rury ssącej (parkowanie poziome)
<b>7</b>	Przewód przyłączeniowy do sieci elektrycznej
<b>8</b>	Uchwyt do mocowania rury ssącej (parkowanie pionowe)
<b>9</b>	Pokrywa tylna
<b>10</b>	Pokrywa
<b>11</b>	Uchwyt do przenoszenia

<sup>1</sup> Zależnie od wyposażenia urządzenia

## Przegląd elementów obsługi<sup>1</sup>

W tym miejscu można znaleźć przegląd elementów obsługi urządzenia.

Symbol	Stosowanie
	<ul style="list-style-type: none"> <li>■ Włączanie urządzenia.</li> <li>■ Wyłączanie urządzenia.</li> <li>■ Regulacja mocy.</li> </ul>
min	Odkurzanie firanek i delikatnych tekstyliów.
	Odkurzanie mebli tapicerowanych i poduszek.
	<ul style="list-style-type: none"> <li>■ Odkurzanie delikatnych dywanów.</li> <li>■ Odkurzanie w celu usunięcia lekkich zanieczyszczeń.</li> </ul>
	Odkurzanie wytrzymałych wykładzin podłogowych.
max	Odkurzanie twardych podłóg, mocno zabrudzonych dywanów i wykładzin dywanowych.

<sup>1</sup> Zależnie od wyposażenia urządzenia

Symbol	Stosowanie
AUTO	Odkurzanie wszystkich powierzchni.
	Wymiana worków na pył.

## Akcesoria

Używać oryginalnych akcesoriów. Są one dokładnie dostosowane do urządzenia. W tym miejscu można znaleźć przegląd akcesoriów posiadanego urządzenia i ich przeznaczenia.

Akcesoria	Numer wyposażenia	Stosowanie
Zestaw filtrów wymiennych	BBZ41FGALL	Pochłanianie zasysanego materiału.
Filtr zabezpieczający silnik	BBZ02MPF	Ochrona silnika przed zanieczyszczeniem.
Filtr higieniczny HEPA	BBZ154HF	Oczyszczanie odprowadzanego powietrza.
Filtr higieniczny UltraAllergy	BBZ154UF	Oczyszczanie odprowadzanego powietrza.
Szczotka do podłóg twardych z wieńcem szczotek	BBZ123HD	Odkurzanie podłóg twardych.
Szczotka do podłóg twardych	BBZ124HD	Odkurzanie podłóg twardych i dywanów.

## Przed pierwszym użyciem

Przygotować urządzenie do użycia.

### Montaż urządzenia

1. Uchwyt nasadzić na wąż i zablokować.  
→ Rys. 3
2. Króciec węża zatrzasknąć w otworze ssącym w pokrywie.  
→ Rys. 4
3. Połączyć uchwyt z rurą teleskopową.
4. Połączyć rurę teleskopową ze szczotką do podłóg.  
→ Rys. 5
5. Uchwyt na akcesoria<sup>1</sup> nasadzić na rurę teleskopową.  
→ Rys. 6

6. Ssawkę do szczelin<sup>1</sup> nasadzić od spodu na uchwyt na akcesoria<sup>1</sup>.  
→ Rys. 6
7. Wieniec szczotek<sup>1</sup> nasadzić na ssawkę do szczelin<sup>1</sup>.  
→ Rys. 7
8. Ssawkę do tapicerki<sup>1</sup> wraz z wieńcem szczotek<sup>1</sup> nasadzić od góry na uchwyt na akcesoria<sup>1</sup>.  
→ Rys. 6

## Podstawowy sposób obsługi

W tym miejscu można znaleźć najważniejsze informacje na temat obsługi swojego urządzenia.

### Regulacja rury teleskopowej

1. Odblokować rurę teleskopową.

<sup>1</sup> Zależnie od wyposażenia urządzenia

pl Podstawowy sposób obsługi

2. Ustawić żadaną długość rury teleskopowej.  
→ Rys. **8**

## Włączanie urządzenia

1. Chwycić za wtyczkę i wyciągnąć na żadaną długość.
2. Włożyć wtyczkę do gniazda.
3. Nacisnąć   
→ Rys. **9**

## Wyłączanie urządzenia

1. Nacisnąć .
  2. Wyciągnąć wtyczkę.
  3. Pociągnąć krótko za przewód zasilający i puścić.
- ✓ Przewód zwija się automatycznie.

## Transport urządzenia

1. Wyłączyć urządzenie.
2. Ustawić urządzenie pionowo.
3. Wsunąć hak przy szczotce do podłóg we wgłębienie na spodzie urządzenia.  
→ Rys. **10**
4. Aby pokonać przeszkody, urządzenie należy transportować za pomocą uchwytu.

## Regulacja mocy<sup>1</sup>

Możliwa jest płynna regulacja mocy.



1. Obrócić regulator mocy na żądany stopień.  
→ "Przegląd elementów obsługi",  
Strona 186
2. Obrócić rurę teleskopową z suwakiem regulacji siły ssania na żadaną pozycję.  
→ Rys. **11**

## Ustawianie szczotki do podłóg

- ▶ Ustawić szczotkę do podłóg z przełącznikiem na żadany podłóżu.  
→ Rys. **12**

## Przegląd ustawień szczotki do podłóg

Poniżej znajduje się przegląd dostępnych ustawień szczotki do podłóg.

Symbol	Zastosowanie
	Odkurzanie dywanów i wykładzin dywanowych.
	Odkurzanie podłóg twardych i parkietu.

## Odkurzanie z zastosowaniem akcesoriów

1. Nasadzić żadaną ssawkę lub szczotkę na rurę ssącą lub na uchwyt.
2. Po użyciu zdjąć wybraną ssawkę/ szczotkę z rury teleskopowej lub z uchwytu.

## Wyłączanie i odstawianie urządzenia

1. Wyłączyć urządzenie.
2. W przypadku dłuższych przerw w odkurzaniu użyć uchwytu do mocowania rury ssącej na spodzie urządzenia (parkowanie pionowe).  
→ Rys. **10**
3. W przypadku krótszych przerw w odkurzaniu skorzystać z zaczepu rury ssącej (parkowanie poziome).  
→ Rys. **13**

<sup>1</sup> Zależnie od wyposażenia urządzenia

## Demontaż urządzenia

1. Rozłączyć rurę teleskopową i uchwyt.  
→ Rys. 14
2. Ścisnąć oba noski wzbijające.
3. Wyciągnąć wąż z urządzenia.  
→ Rys. 15

## Czyszczenie i pielęgnacja

Aby urządzenie długo zachowało sprawność, należy je starannie czyścić i pielęgnować.

### Ochrona silnika

Zwracać uwagę na zanieczyszczenie silnika.

#### UWAGA!

Brud w silniku może uszkodzić silnik.

- ▶ Nigdy nie użytkować urządzenia bez worka na pył.
- ▶ Nigdy nie użytkować urządzenia bez filtra zabezpieczającego silnik.
- ▶ Nigdy nie użytkować urządzenia bez filtra wylotu powietrza.

### Środki czyszczące

Używać wyłącznie odpowiednich środków czyszczących.

#### UWAGA!

Niewłaściwe środki czyszczące lub nieprawidłowe czyszczenie mogą spowodować uszkodzenie urządzenia.

- ▶ Nie należy stosować szorstkich ani ściernych środków czyszczących.
- ▶ Nie używać środków czyszczących o dużej zawartości alkoholu.
- ▶ Nie używać poduszeczek ciernych ani szorstkich gąbek.
- ▶ Zmywaki przed użyciem dokładnie wypołukać.

## Czyszczenie filtra zabezpieczającego silnik

**Rada:** Aby uzyskać optymalny efekt odkurzania, należy regularnie trzepać lub pukać filtr zabezpieczający silnik. Po zasysaniu drobnych cząstek pyłu należy oczyścić lub wymienić filtr zabezpieczający silnik w celu zapewnienia odpowiedniej mocy ssania urządzenia.

1. Wyłączyć urządzenie.
2. Wyciągnąć wtyczkę.
3. Otworzyć pokrywę.  
→ Rys. 16
4. Aby zwolnić blokadę filtra zabezpieczającego silnik, pociągnąć za boczne nakładki.  
→ Rys. 17
5. Wyjąć filtr zabezpieczający silnik zgodnie z kierunkiem wskazywanym przez strzałkę.
6. Wytrzepać filtr zabezpieczający silnik.
7. W przypadku dużego zanieczyszczenia wyplukać filtr zabezpieczający silnik.  
→ Rys. 18
8. Filtr pozostawić do wyschnięcia na co najmniej 24 godziny.
9. Urządzenie i elementy wyposażenia należy czyścić dostępnym w handlu środkiem czyszczącym do tworzyw sztucznych.
10. W razie potrzeby należy odkurzyć komorę pyłową za pomocą drugiego urządzenia, ewentualnie wyczyścić suchą ściereczką lub pędzelkiem do kurzu.
11. Po wyczyszczeniu umieścić filtr zabezpieczający silnik w urządzeniu.
12. Filtr zabezpieczający silnik zablokować na górze.
13. Zamknąć pokrywę.

## Czyszczenie filtra mikrohygieny na wylocie powietrza<sup>1</sup>

**Rada:** Aby uzyskać optymalne wyniki odkurzania, należy raz w roku wyczyścić lub wymienić filtr mikrohygieny<sup>1</sup> na wylocie powietrza. Po zasysaniu drobnych cząstek pyłu należy oczyścić lub wymienić filtr mikrohygieny<sup>1</sup> w celu zapewnienia odpowiedniej mocy ssania urządzenia.

1. Wyłączyć urządzenie.
2. Wyciągnąć wtyczkę.
3. Otworzyć pokrywę tylną.
4. Nacisnąć nakładkę zamykającą w kierunku wskazywanym przez strzałkę.  
→ Rys. 19
5. Odblokować uchwyt filtra.
6. Wyjąć z uchwytu filtr piankowy<sup>1</sup> oraz filtr mikrohygieny<sup>1</sup>.  
→ Rys. 20
7. Wytrześć filtr piankowy<sup>1</sup> oraz filtr mikrohygieny<sup>1</sup> na wylocie powietrza.
8. W przypadku dużego zanieczyszczenia wypluć filtr piankowy<sup>1</sup> i filtr mikrohygieny<sup>1</sup> na wylocie powietrza.  
→ Rys. 21
9. Filtr piankowy<sup>1</sup> oraz filtr mikrohygieny<sup>1</sup> na wylocie powietrza pozostawić do wyschnięcia na co najmniej 24 godziny.
10. Umieścić filtr piankowy<sup>1</sup> oraz filtr mikrohygieny<sup>1</sup> w urządzeniu.
11. Włożyć uchwyt filtra w urządzenie.
12. Zamknąć pokrywę tylną.

## Czyszczenie filtra higienicznego HEPA<sup>1</sup>

**Wskazówka** Niezależnie od ewentualnych przebarwień na powierzchni filtr zachowuje swoją skuteczność działania.

### Rady

- W celu zapewnienia optymalnego poziomu mocy należy raz w roku przeprowadzić czyszczenie filtra higienicznego HEPA<sup>1</sup>.  
Po zasysaniu drobnych cząstek pyłu należy oczyścić lub wymienić filtr higieniczny HEPA<sup>1</sup> w celu zapewnienia odpowiedniej mocy ssania urządzenia.
  - Aby dokładniej wyczyścić jednostkę filtrującą, można ją uprać w pralce. W celu ochrony pozostałego prania włożyć jednostkę filtrującą do woreczka na bieliznę. Jednostkę filtrującą należy prać w ramach delikatnego cyklu w temperaturze 30°C, ustawiając najniższą prędkość wirowania.
1. Wyłączyć urządzenie.
  2. Wyciągnąć wtyczkę.
  3. Otworzyć pokrywę tylną.
  4. Nacisnąć nakładkę zamykającą w kierunku wskazywanym przez strzałkę.
  5. Odblokować filtr higieniczny HEPA<sup>1</sup>.
  6. Wyjąć filtr higieniczny HEPA<sup>1</sup> z urządzenia.  
→ Rys. 19
  7. Wytrześć jednostkę filtrującą.
  8. Jednostkę filtrującą wypluć pod bieżącą wodą.  
→ Rys. 22
  9. Pozostawić filtr higieniczny HEPA<sup>1</sup> do wyschnięcia na co najmniej 24 godziny.

<sup>1</sup> Zależnie od wyposażenia urządzenia

10. Włożyć filtr higieniczny HEPA<sup>1</sup> do urządzenia.
11. Zamknąć pokrywę tylną.

## Wymiana worka na pył

Jeśli wskaźnik wymiany filtra świeci w sposób ciągły przy podniesionej ssawce/szczotce i ustawieniu maksymalnego stopnia mocy, należy wymienić worek na pył.

1. Wyłączyć urządzenie.
2. Wyciągnąć wtyczkę.
3. Aby otworzyć pokrywę, nacisnąć dźwignię zamykającą.
4. W celu zamknięcia worka na pył należy pociągnąć za nakładkę zamykającą.
5. Pełny worek na pył wyjąć z uchwytu.  
→ Rys. **23**
6. Wyrzucić pełny worek na pył.
7. Nowy worek na pył wsunąć w uchwyt, upewniając się, że worek został zatrzaśnięty.  
→ Rys. **24**  
Nie zaginać worka na pył.
8. Zamknąć pokrywę.  
Podczas zamykania pokrywy upewnij się, że worek na pył nie został zaciśnięty. Pokrywa zamknie się tylko, jeśli włożony jest worek na pył.

---

<sup>1</sup> Zależnie od wyposażenia urządzenia

## Usuwanie usterek

Mniejsze usterek urządzenia można usuwać samodzielnie. Przed skontaktowaniem się z serwisem należy się zapoznać z informacjami na temat samodzielnego usuwania usterek. Pozwoli to uniknąć niepotrzebnych kosztów.

### OSTRZEŻENIE

#### Niebezpieczeństwo porażenia prądem!

Nieprawidłowo przeprowadzane naprawy stanowią poważne zagrożenie.

- ▶ Naprawy urządzenia mogą być wykonywane wyłącznie przez wykwalifikowany personel.
- ▶ Do naprawy urządzenia należy używać wyłącznie oryginalnych części zamiennych.
- ▶ W przypadku uszkodzenia przewodu sieciowego tego urządzenia należy zlecić jego wymianę wymienioną przez producenta, jego serwis lub przez odpowiednio wykwalifikowaną osobę, co jest koniecznym warunkiem wykluczenia zagrożeń.

### Zakłócenia działania

Błędy	Przyczyna	Usuwanie błędów
Urządzenie nie działa.	Świeci się wskaźnik wymiany filtra.	<ul style="list-style-type: none"> <li>▶ Wymienić worek na pył. → "Wymiana worka na pył", Strona 191</li> </ul>
Bezpiecznik domowej instalacji elektrycznej uruchamia się po włączeniu urządzenia.	Do tej samej sieci podłączonych jest kilka urządzeń.	<ol style="list-style-type: none"> <li>1. Włączyć bezpiecznik domowej instalacji elektrycznej.</li> <li>2. Ustawić najniższy stopień mocy. → "Regulacja mocy", Strona 188</li> <li>3. Włączyć urządzenie. → "Włączanie urządzenia", Strona 188</li> </ol>
Moc ssania spada.	Ssawka, rura teleskopowa lub wąż są zatkane.	<ol style="list-style-type: none"> <li>1. Zdemontować urządzenie. → "Demontaż urządzenia", Strona 189</li> <li>2. Usunąć przyczynę zatkania.</li> </ol>
	Worek na pył jest pełny.	<ul style="list-style-type: none"> <li>▶ Wymienić worek na pył. → "Wymiana worka na pył", Strona 191</li> </ul>
	Filtr higieniczny HEPA jest zatkany. <sup>1</sup>	<ul style="list-style-type: none"> <li>▶ Wyczyścić filtr higieniczny HEPA<sup>1</sup>. → "Czyszczenie filtra higienicznego HEPA", Strona 190</li> </ul>

<sup>1</sup> Zależnie od wyposażenia urządzenia



<b>Błędy</b>	<b>Przyczyna</b>	<b>Usuwanie błędów</b>
Moc ssania spada.	Filtr mikrohygieny na wylocie powietrza jest zatkany. <sup>1</sup>	▶ Wyczyścić filtr mikrohygieny <sup>1</sup> na wylocie powietrza. → <i>"Czyszczenie filtra mikrohygieny na wylocie powietrza", Strona 190</i>

---

<sup>1</sup> Zależnie od wyposażenia urządzenia

---

## Transport, przechowywanie i utylizacja

### Utylizacja zużytego urządzenia

Przyjazna dla środowiska utylizacja urządzenia pozwala odzyskać wartościowe surowce.

1. Odłączyć wtyczkę przewodu sieciowego od gniazda sieciowego.
2. Przeciąć przewód sieciowy.
3. Przekazać urządzenie do utylizacji zgodnej z wymogami ochrony środowiska.



To urządzenie jest oznaczone zgodnie z Dyrektywą Europejską 2012/09/UE oraz polską Ustawą z dnia 29 lipca 2005r. „O zużytym sprzęcie elektrycznym i elektronicznym” (Dz.U. z 2005 r. Nr 180, poz. 1495) symbolem przekreślonego kontenera na odpady. Takie oznakowanie informuje, że sprzęt ten, po okresie jego użytkowania nie może być umieszczany łącznie z innymi odpadami pochodzącymi z gospodarstwa domowego. Użytkownik jest zobowiązany do oddania go prowadzącym zbieranie zużytego sprzętu elektrycznego i elektronicznego. Prowadzący zbieranie, w tym lokalne punkty zbiórki, sklepy oraz gminne jednostka, tworzą odpowiedni system umożliwiający oddanie tego sprzętu. Właściwe postępowanie ze zużytym sprzętem elektrycznym i elektronicznym przyczynia się do uniknięcia szkodliwych dla zdrowia ludzi i środowiska naturalnego konsekwencji, wynikających z obecności składników niebezpiecznych oraz niewłaściwego składowania i przetwarzania takiego sprzętu.

---

## Serwis

Jeśli użytkownik ma pytania, nie potrafi samodzielnie usunąć zakłócenia albo urządzenie wymaga naprawy, powinien się zwrócić do naszego serwisu.

Wiele problemów można rozwiązać na podstawie dostępnych na naszej stronie internetowej informacji doty-

czących usuwania usterek. Jeżeli jest to niemożliwe, należy się zwrócić się do naszego serwisu.

Zawsze znajdziemy odpowiednie rozwiązanie.

Zapewnimy naprawę urządzenia z użyciem oryginalnych części zamienionych przez wyszkolonych techników serwisowych zarówno w okresie gwarancyjnym, jak i po jego upływie.

Istotne z punktu widzenia funkcjonalności oryginalne części zamienne zgodne z odpowiednim zarządzeniem w sprawie ekoprojektu dostępne są w naszym serwisie przez okres co najmniej 7 lat od daty wprowadzenia urządzenia na rynek na terenie Europejskiego Obszaru Gospodarczego.

**Wskazówka** W ramach warunków gwarancji producenckiej usługi serwisu są nieodpłatne.

Dokładne informacje na temat okresu i warunków gwarancji można uzyskać od naszego serwisu, od sprzedawcy urządzenia lub na naszej stronie internetowej.

Kontaktując się z serwisem należy podać numer produktu (E-Nr) i numer fabryczny (FD) urządzenia.

Dane kontaktowe serwisu można znaleźć tutaj lub w dołączonym wykazie punktów serwisowych na końcu tej instrukcji albo na naszej stronie internetowej.

## **Numer produktu (E-Nr) i numer fabryczny (FD)**

Numer produktu (E-Nr) i numer fabryczny (FD) znajdują się na tabliczce znamionowej urządzenia.

Dane urządzenia i numer telefonu serwisu można zanotować oddzielnie, aby zapewnić sobie do nich szybki dostęp.

## **Warunki gwarancji**

Posiadane urządzenie jest objęte gwarancją na podanych niżej warunkach.

Dla urządzenia obowiązują warunki gwarancji wydanej przez nasze przedstawicielstwo handlowe w kraju zakupu. Dokładne informacje otrzymacie Państwo w każdej chwili w punkcie handlowym, w którym dokonano zakupu urządzenia. W celu skorzystania z usług gwarancyjnych konieczne jest przedłożenie dowodu kupna urządzenia. Warunki gwarancji regulowane są odpowiednimi przepisami Kodeksu cywilnego oraz Rozporządzeniem Rady Ministrów z dnia 30.05.1995 roku „W sprawie szczególnych warunków zawierania i wykonywania umów rzeczy ruchomych z udziałem konsumentów”.

## Service world-wide

### Central Service Contacts

**AE** United Arab Emirates, الإمارات العربية المتحدة

BSH Home Appliances FZE  
Round About 13, Plot Nr MO-0532A  
Jebel Ali Free Zone - Dubai  
Tel.: 04 881 4401\*  
mailto:service.uae@bshg.com  
www.bosch-home.com/ae  
\*Sun-Thu: 8.00am to 5.00 pm (exclude public holidays)

**AL** Republika e Shqipërisë, Albania  
Elektro-Service sh.p.k  
Rruga Kasem Shima, Kodi postar-1050,  
Prane Ures Mezezit  
1023 Tirane  
Tel.: 4 227 8130; -131  
mailto:info@elektro-servis.com

**AT** Österreich, Austria  
BSH Hausgeräte Gesellschaft mbH  
Werkskundendienst für Hausgeräte  
Quellenstrasse 2a  
1100 Wien  
Online Reparaturannahme, Ersatzteile und  
Zubehör und viele weitere Infos unter:  
www.bosch-home.at  
Reparaturservice, Ersatzteile & Zubehör,  
Produktinformationen Tel.: 0810 550  
511\*  
mailto:vie-stoerungsannahme@bshg.com  
\*Wir sind an 365 Tagen von 07:00 bis  
22:00 Uhr für Sie erreichbar.

**AU** Australia  
BSH Home Appliances Pty. Ltd.  
Gate 1, 1555 Centre Road  
Clayton, Victoria 3168  
Tel.: 1300 369 744\*  
mailto:customersupport.au@bshg.com  
www.bosch-home.com.au  
\*Mo-Fr: 24 hours

**BA** Bosna i Hercegovina, Bosnia-Herzegovina  
"HIGH" d.o.o.  
Gradačacka 29b  
71000 Sarajevo  
Tel.: 033 21 35 13  
mailto:centraliservis@yahoo.com

**BE** Belgique, België, Belgium  
BSH Home Appliances S.A. - N.V.  
Avenue du Laerbeek 74 Laarbeeklaan 74  
1090 Bruxelles - Brussel  
Tel.: 02 475 70 01  
mailto:bru-repairs@bshg.com  
www.bosch-home.be

**BG** Bulgaria  
BSH Domakinski Uredi Bulgaria E00D  
Business center FPI, floor 5, Cherni vrah  
Blvd. 51B  
1407 Sofia  
Tel.: 0700 208 17  
mailto:informacia.servis-bg@bshg.com  
www.bosch-home.bg

**BH** Bahrain, مملكة البحرين  
Khalifaat Est.  
BLD 898, R 533, TASHAN 405  
Manama  
Tel.: 01 740 05 53\*  
mailto:service@khalifaat.com  
\*Sat-Thu: 7.00am to 5.00 pm (exclude public holidays)

**BY** Belarus, Беларусь  
000 "БСХ Бытовая техника"  
тел.: 495 737 2961  
mailto:mok-kdh@bshg.com

**CH** Schweiz, Suisse, Svizzera, Switzerland  
BSH Hausgeräte AG  
Bosch Hausgeräte Service  
Fahrweidstrasse 80  
8954 Geroldswil  
Reparaturservice, Ersatzteile & Zubehör,  
Produkteinformationen Tel.: 0848 888  
200  
mailto:ch-service@bshg.com  
mailto:ch-spareparts@bshg.com  
www.bosch-home.ch

**CY** Cyprus, Κύπρος  
BSH Ikiakes Syskeves-Service  
39, Arh. Makaaniou III Str.  
2407 Egomi/Nikosia (Lefkosia)  
Tel.: 777 78 007  
mailto:EGO-CYCustomerService@bshg.com

**CZ** Česká republika, Czech Republic  
Více informací (např. záruční podmínky,  
prodloužená záruka aj.) naleznete na  
webových stránkách www.bosch-  
home.com/cz/ nebo nás kontaktujte na  
+420 251 095 511  
BSH domácí spotřebiče s.r.o.  
Radlická 350/107c  
158 00 Praha 5  
Přijem oprav Tel: +420 251 095 043  
mailto:opravy@bshg.com  
www.bosch-home.com/cz

**DE** Deutschland, Germany  
BSH Hausgeräte Service GmbH  
Zentralwerkstatt für kleine Hausgeräte  
Trautskirchener Strasse 6-8  
90431 Nürnberg  
Online Auftragsstatus, Filterbeutel-Konfigu-  
rator und viele weitere Infos unter:  
www.bosch-home.com  
Reparaturservice, Ersatzteile & Zubehör,  
Produkt-Informationen: Tel.: 0911 70  
440 040  
mailto:cp-servicecenter@bshg.com

**DK** Danmark, Denmark  
BSH Hvidevarer A/S  
Telegrafvej 4  
2750 Ballerup  
Tel.: 44 89 80 18  
mailto:BSH-Service.dk@bshg.com  
www.bosch-home.dk

**EE** Eesti, Estonia  
Simson OÜ  
Türi tn.5  
11313 Tallinn  
Tel.: 0627 8730  
mailto:servicenet@servicenet.ee  
www.simson.ee

**ES** España, Spain  
BSH Electrodomésticos España S.A.  
Servicio Oficial del Fabricante  
Parque Empresarial PLAZA, C/ Manfredonia,  
6  
50197 Zaragoza  
Tel.: 976 305 713  
mailto:CAU-Bosch@bshg.com  
www.bosch-home.es

**FI** Suomi, Finland  
BSH Kodinkoneet Oy  
Itälähdenkatu 18 A, PL 123  
00201 Helsinki  
Tel.: 0207 510 705\*  
mailto:Bosch-Service-FI@bshg.com  
www.bosch-home.fi  
\*Soittajainto on kiinteästä verkosta ja  
matkapuhelimesta 8,35 snt/puh + 16,69  
snt/min.

**FR** France  
BSH Electroménager S.A.S.  
26 ave Michelet - CS 90045  
93582 SAINT-OUEN cedex  
Service interventions à domicile: 0 140  
101 100  
Service Consommateurs: 0 892 698  
010\*  
Service Pièces Détachées et Accessoires:  
0 892 698 009\*  
mailto:serviceconsommateur.fr@bosch-  
home.com  
www.bosch-home.com/fr  
\*(Service 0,40 €/ min + prix appel)

- 
- GB** Great Britain  
BSH Home Appliances Ltd.  
Grand Union House, Old Wolverton  
Road, Wolverton  
Milton Keynes MK12 5PT  
To arrange an engineer visit, to order  
spare parts and accessories or for  
product advice please visit [www.bosch-home.co.uk](http://www.bosch-home.co.uk) Or call Tel.: 0344 892  
8979\*  
\*Calls are charged at the basic rate,  
please check with your telephone ser-  
vice provider for exact charges
- 
- GR** Greece, Ελλάδα  
BSH Ikiakes Siskeves A.B.E.  
Central Branch Service  
17 km E.O. Athinon-Lamias & Potamou  
20  
14564 Kifisia  
Τηλέφωνο: 210 4277 500  
Τηλέφωνο: 210 4277 701  
<mailto:nkf-CustomerService@bshg.com>  
[www.bosch-home.gr](http://www.bosch-home.gr)
- 
- HK** Hong Kong, 香港  
BSH Home Appliances Limited  
香港新界荃灣青山公路388號中染  
大廈23樓07室 Unit 07, 23/F, CDW  
Building, 388 Castle Peak Road  
Tsuen Wan, New Territories, Hong Kong  
Tel.: 2626 9655 (HK)  
Toll free 0800 863 (Macao)  
<mailto:bosch.hk.service@bshg.com>  
[www.bosch-home.com.hk](http://www.bosch-home.com.hk)
- 
- HR** Hrvatska, Croatia  
BSH kućanski uređaji d.o.o.  
Ulica grada Vukovara 269F  
10000 Zagreb  
Tel.: 01 5520 888  
<mailto:informacije.servis-hr@bshg.com>  
[www.bosch-home.com/hr](http://www.bosch-home.com/hr)
- 
- HU** Magyarország, Hungary  
BSH Háztartási Készülék Kereskedelm  
Kft.  
Árpád fejedelem útja 26-28  
1023 Budapest  
Call Center: +06 80 200 201  
<mailto:BSH-szerviz@bshg.com>  
[www.bosch-home.com/hu](http://www.bosch-home.com/hu)
- 
- IE** Republic of Ireland  
BSH Home Appliances Ltd.  
M50 Business Park, Ballymount Road  
Upper, Walkinstown  
Dublin 12  
To arrange an engineer visit, to order  
spare parts and accessories or for  
product advice please call Tel.: 01454  
2655\*  
[www.bosch-home.ie](http://www.bosch-home.ie)  
\*Calls are charged at the basic rate,  
please check with your telephone ser-  
vice provider for exact charges
- 
- IL** Israel  
C/S/B/ Home Appliance Ltd.  
1, Hamasger St., North Industrial Park  
Lod, 7129801  
Tel.: 08 9777 222  
<mailto:csb-serv@csb-ltd.co.il>  
[www.bosch-home.co.il](http://www.bosch-home.co.il)
- 
- IN** India, Bihār, भारत  
BSH Household Appliances Mfg. Pvt.  
Ltd.  
Arena House, Main Bldg, 2nd Floor, Plot  
No. 103, Road No. 12, MIDC, Andheri  
East  
Mumbai 400093  
Toll Free 1800 266 1880\*  
[www.bosch-home.com/in](http://www.bosch-home.com/in)  
\*Mo-Sa: 8.00am to 8.00pm (exclude  
public holidays)
- 
- IS** Iceland  
Smith & Norland hf.  
Noatunni 4  
105 Reykjavik  
Tel.: 0520 3000  
[www.sminor.is](http://www.sminor.is)
- 
- IT** Italia, Italy  
BSH Elettrodomestici S.p.A.  
Via. M. Nizzoli 1  
20147 Milano (MI)  
Tel. 02 412 678 100  
<mailto:info.it@bosch-home.com>  
[www.bosch-home.com/it](http://www.bosch-home.com/it)
- 
- KR** Republic Korea, Daehan Minguk, 대한  
민국  
Dong Suh Foods Corporation  
Dongsuh Bldg., 324, Dongmak-ro, Mapo-  
gu  
Seoul 121-730  
Tel.: 080 025 9114
- 
- KZ** Kazakhstan, Қазақстан  
BSH Home Appliances LLP  
Dostyk 117/6, Business Center "Khan  
Tengri"  
Almaty  
Hotline: 5454\*  
<mailto:ALA-Service@bshg.com>  
Toll free from mobile only
- 
- LB** Lebanon, لبنان  
Teheni, Hana & Co.  
Boulevard Dora 4043 Beyrouth, P.O. Box  
90449  
Jdeideh 1202 2040  
Tel.: 01 255 211  
<mailto:Info@Teheni-Hana.com>
- 
- LT** Lietuva, Lithuania  
Senuku prekybos centras UAB  
Jonavos g. 62  
44192 Kaunas  
Tel.: 037 212 146  
[www.senukai.lt](http://www.senukai.lt)
- 
- LU** Luxembourg  
BSH électroménagers S.A.  
13-15, ZI Breedeweues  
1259 Senningerberg  
Tel.: 26349 811  
Reparaturen: lux-repair@bshg.com  
Ersatzteile: lux-spare@bshg.com  
[www.bosch-home.com/lu](http://www.bosch-home.com/lu)
- 
- LV** Latvija, Latvia  
SIA "General Serviss"  
Bujļļu iela 70c  
1067 Riga  
Tel.: 067 42 52 32  
<mailto:info@serviscentrs.lv>  
[www.serviscentrs.lv](http://www.serviscentrs.lv)
- 
- MD** Moldova  
S.R.L. "Rialto-Studio"  
ул. Шысева 98  
2012 Кишинев  
тел.: 022 23 81 80  
<mailto:bosch-md@mail.ru>
- 
- ME** Crna Gora, Montenegro  
Elektronika komerc  
Oktobarske revolucije 129  
81000 Podgorica  
Tel.: 020 674 631  
Mobil: 069 324 812  
<mailto:ekobosch.servis@t-com.me>
- 
- MK** Macedonia, Македонија  
GORENEC  
Jane Sandanski 67 lok.3  
1000 Skopje  
Tel.: 02 2454 600  
Mobil: 070 233 689  
<mailto:gorenec@yahoo.com>
- 
- MT** Malta  
Oxford House Ltd.  
Notabile Road  
Mriehel BKR 14  
Tel.: 021 442 334  
[www.oxfordhouse.com.mt](http://www.oxfordhouse.com.mt)
- 
- MV** Raajjeyge Jumhooriyyaa, Maledives  
Lintel Investments and Management  
Services Pvt. Ltd.  
Ma. Maadheili, Majeedhee Magu  
Malé  
Tel.: 030 10 200  
<mailto:mohamed.zuhuree@intel.com.mv>  
[www.lintel.com.mv](http://www.lintel.com.mv)
- 
- NL** Nederland, Netherlands  
BSH Huishoudapparaten B.V.  
Taurusavenue 36  
2132 LS Hoofddorp  
Storingsmelding: Tel.: 088 424 4010  
Onderdelenverkoop: Tel.: 088 424  
4010  
<mailto:bosch-contactcenter@bshg.com>  
<mailto:bosch-onderdelen@bshg.com>  
[www.bosch-home.nl](http://www.bosch-home.nl)
-

## Service world-wide

- 
- NO** Norge, Norway  
BSH Husholdningsapparater A/S  
Grensesvingen 9  
0661 Oslo  
Tel.: 22 66 05 54  
Tel.: 22 66 06 00  
mailto:Bosch-Service-NO@bshg.com  
www.bosch-home.no
- 
- NZ** New Zealand  
BSH Home Appliances Ltd.  
Level 3, Air NZ Building, Smales Farm, 74  
Taharoto Road, Takapuna  
Auckland 0632  
Tel.: 0800 245 700\*  
mailto:aftersales.nz@bshg.com  
www.bosch-home.co.nz  
\*Mo-Fr: 8.30am to 5.00 pm (exclude public holidays)
- 
- PL** Polska, Poland  
BSH Sprzęt Gospodarstwa Domowego Sp. z o.o.  
Al. Jerozolimskie 183  
02-222 Warszawa  
Tel.: 801 191 534  
mailto:Serwis.Fabryczny@bshg.com  
www.bosch-home.pl
- 
- PT** Portugal  
BSHP Electrodomésticos, Sociedade Unipessoal Lda.  
Rua Alto do Montijo, nº 15  
2790-012 Carnaxide  
Tel.: 214 250 730  
mailto:bosch.electrodomesticos.pt@bshg.com  
www.bosch-home.pt
- 
- RO** România, Romania  
BSH Electrocasnice srl.  
Sos. Bucuresti-Ploiesti, nr. 19-21, sect. 1  
13682 Bucuresti  
Tel.: 021 203 9748  
mailto:service.romania@bshg.com  
www.bosch-home.ro
- 
- RU** Russia, Россия  
000 «БСХ Бытовые Приборы»  
Сервис от производителя  
Малая Калужская, 15  
119071 Москва  
Tel.: 8 (800) 200 29 61  
mailto:hotlineru@bshg.com  
www.bosch-home.com
- 
- SA** Kingdom Saudi Arabia, المملكة العربية السعودية  
Abdul Latif Jameel Electronics and Airconditioning Co. Ltd.  
BOSCH Service centre, Kilo 5 Old Makkah Road (Next to Toyota), Jamiah Dist., P.O. Box 7997  
Jeddah 21472  
Tel.: 800 127 9999  
mailto:Khadeermj@ALJ.COM  
www.aljelectronics.com.sa  
\*Sat-Thu: 8.00am to 11.00 pm (exclude public holidays)
- 
- SE** Sverige, Sweden  
BSH Home Appliances AB  
Landsvägen 32  
169 29 Solna  
Tel.: 0771 197 000  
Tel.: 0771 112 277  
mailto:Bosch-Service-SE@bshg.com  
www.bosch-home.se
- 
- SG** Singapore, 新加坡  
BSH Home Appliances Pte. Ltd.  
38C Jalan Pemimpin, #01-01  
Singapore 577180  
Tel.: 6751 5000\*  
mailto:bshsgp.service@bshg.com  
www.bosch-home.com.sg  
\*Mo-Fr: 8.30am to 7.00pm, Sa: 8.30am to 5.30pm (exclude public holidays)
- 
- SI** Slovenija, Slovenia  
BSH Hišni aparati d.o.o.  
Litostrojska 48  
1000 Ljubljana  
Tel.: 01 5830 700  
mailto:informacije.servis-slo@bshg.com  
www.bosch-home.com/si
- 
- SK** Slovensko, Slovakia  
Viac informácií (napr. záručné podmienky, predĺžená záruka a i.) nájdete na webových stránkach [www.bosch-home.com/sk/](http://www.bosch-home.com/sk/) alebo nás kontaktujte na +420 251 095 511  
BSH domácí spotřebiče s.r.o.  
organizačná zložka Bratislava  
Trnavská cesta 50  
821 02 Bratislava  
Prijem opráv Tel: +421 238 106 115  
mailto:opravy@bshg.com
- 
- TH** Thailand, ราชอาณาจักรไทย  
BSH Home Appliances Limited  
Ital Thai Tower, 2034/31-39, 1st floor,  
New Petchburi Road, Bangkok, Huay Kwang  
Bangkok, 10310  
Tel.: 02 975 5353\*  
www.bosch-home.com/th  
\*Mo-Sa: 8.00am to 6.00pm (exclude public holidays)
- 
- TR** Türkiye, Turkey  
BSH Ev Aletleri Sanayi ve Ticaret A.S.  
Fatih Sultan Mehmet Mahallesi, Balkan Caddesi No: 51  
34771 Ümraniye, Istanbul  
Tel.: 0 216 444 6333\*  
mailto:careline.turkey@bshg.com  
www.bosch-home.com/tr  
\*Çağrı merkezini sabit hatlardan aramamın bedeli şehir içi ücretlendirme, Cep telefonlarından ise kullanılan tarifeye göre değişiklik göstermektedir
- 
- TW** Taiwan, 台灣  
我們期盼您不斷的鼓勵與指導，任何諮詢或服務需求，歡迎洽詢  
客服專線  
BSH Home Appliances Private Limited  
台北市內湖區洲子街80號11樓  
11F., No.80, Zhouzi St., Neihu Dist.  
Taipei City 11493  
Tel.: 0800 368 888  
mailto:bshnzn-service@bshg.com  
www.bosch-home.com.tw
- 
- UA** Ukraine, Україна  
ТОВ «БСХ Побутова Техніка»  
тел.: 044 490 2095\*  
mailto:bsh-service.ua@bshg.com  
www.bosch-home.com.ua  
\*Безкоштовна інфо-лінія Пн-Пт з 09:00 по 19:00
- 
- XK** Kosovo  
Service-General S.H.P.K.  
rr.Magjistrailja Ferizaj Prishtine  
70000 Ferizaj  
Tel.: 00381 (0) 290 330 723  
Tel.: 00377 44 172 309  
mailto:servicegeneral527@gmail.com
- 
- XS** Srbija, Serbia  
BSH Kućni aparati d.o.o.  
Milutina Milankovića br. 9ž  
11070 Novi Beograd  
Tel.: 011 353 70 08  
mailto:informacije.servis-sr@bshg.com  
www.bosch-home.rs
- 
- ZA** South Africa  
BSH Home Appliances (Pty) Ltd.  
15th Road Randjespark, Private Bag X36,  
Randjespark  
1685 Midrand - Johannesburg  
Tel.: 086 002 6724  
mailto:bsh@iopen.co.za  
mailto:applianceserviceza@bshg.com  
www.bosch-home.com/za
-





## Thank you for buying a Bosch Home Appliance!

Register your new device on MyBosch now and profit directly from:

- Expert tips & tricks for your appliance
- Warranty extension options
- Discounts for accessories & spare-parts
- Digital manual and all appliance data at hand
- Easy access to Bosch Home Appliances Service

Free and easy registration – also on mobile phones:

**[www.bosch-home.com/welcome](http://www.bosch-home.com/welcome)**

**BOSCH**  
HOME APPLIANCES  
**SERVICE**

## Looking for help? You'll find it here.

Expert advice for your Bosch home appliances, help with problems or a repair from Bosch experts.

Find out everything about the many ways Bosch can support you:

**[www.bosch-home.com/service](http://www.bosch-home.com/service)**

Contact data of all countries are listed in the attached service directory.

**Robert Bosch Hausgeräte GmbH**

Carl-Wery-Straße 34

81739 München

GERMANY

[www.bosch-home.com](http://www.bosch-home.com)



**8001159843** (990926)

de, en, fr, it, nl, da, no, sv, fi, el, tr, pl