

CLASSICAL TURNTABLE WITH DAB/FM RADIO, CASSETTE PLAYER & USB/SD SLOT



MRD-166 music centre with dual external speakers

Operating and Instruction Manual

LOCATIONS OF CONTROLS AND INDICATORS

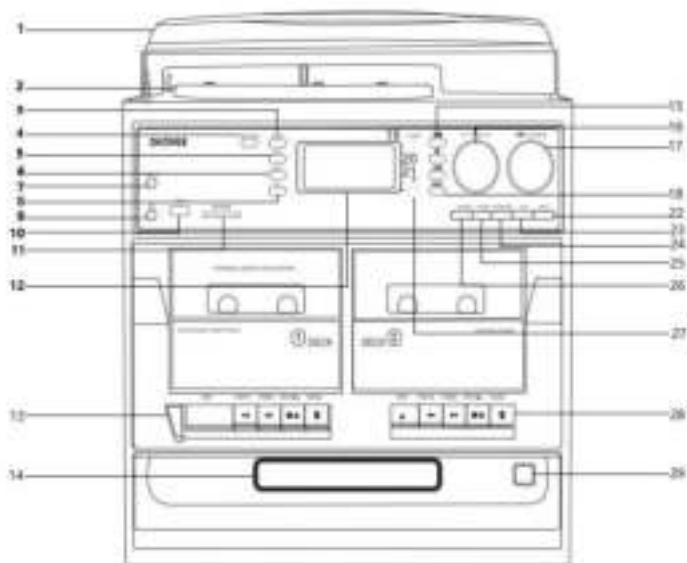

- | | | | |
|----|------------------------|----|--------------------------------------|
| 1 | Dust cover | 15 | Play/Pause button |
| 2 | Turntable | 16 | FM Tuning knob |
| 3 | Mode (EQ) button | 17 | Power ON/OFF/Volume |
| 4 | Menu/Info button | 18 | Skip up button |
| 5 | Program button | 19 | Standby/power light (beside display) |
| 6 | Record button | 20 | Stop button (beside display) |
| 7 | Auxiliary input | 21 | Skip down button (beside display) |
| 8 | Delete button | 22 | Tape button |
| 9 | 3.5mm headphone socket | 23 | Aux button |
| 10 | USB socket | 24 | CD/USB/SD button |
| 11 | SD/MMC socket | 25 | Phono button |
| 12 | LCD display | 26 | FM/DAB button |
| 13 | DECK 1 button | 27 | Remote control receiver |
| 14 | Disk tray door | 28 | Deck 2 button |
| | | 29 | CD open/close button |

PHONOGRAPH

- 30 45 rpm adaptor
- 31 Lift lever
- 32 Auto stop control
- 33 Tone arm lock
- 34 Speed selector (33/45/78 rpm)
- 35 Tone arm

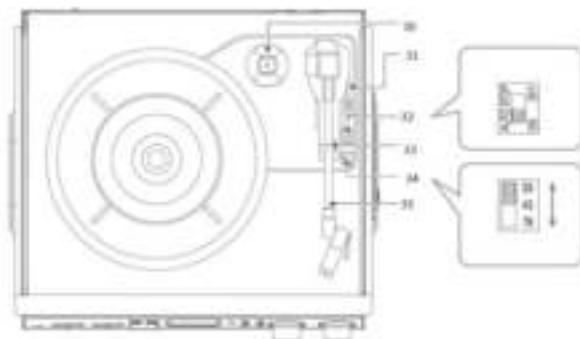

BACK PANEL

- 36 Dust cover hinge
- 37 Line out R/L
- 38 Speaker jack R/L
- 39 FM wire antenna
- 40 AC power cord

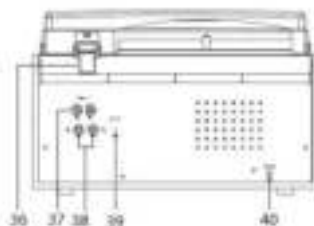

REMOTE CONTROL

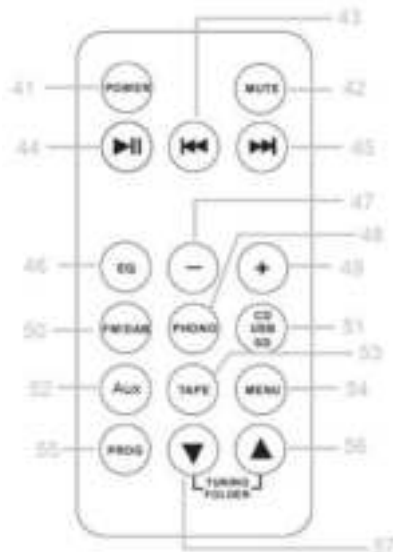

- 41 Power
- 42 Mute
- 43 Skip down button
- 44 Play/Pause
- 45 Skip up button
- 46 EQ
- 47 volume down
- 48 Phono
- 49 volume up
- 50 FM/DAB+
- 51 CD/USB/SD
- 52 Aux-in
- 53 Tape
- 54 Menu
- 55 Prog
- 56 Tuning/folder up



OPERATING INSTRUCTIONS

DAB radio

Press FM/DAB button to choose DAB Mode





If the system is switched on for the first time, it will automatically enter into the DAB mode and perform an auto scan function. During the scan the display will show “Scanning ...” together with a slide bar that indicates the progress of the scan and the amount of stations that have been found so far. Once the scan has finished, the radio will select the first alphanumerically found station. You can now press the  or  button to explore the found stations followed by pressing the  button to select the station of your choice.

Phono Operation

1. Press the volume/power ON/OFF knob to turn the equipment on.
2. Use the function selector to select PHONO mode.

NOTE: Should your record stop before the last track finishes, set the auto stop control to OFF. Your record will now play to the end, but you will have to stop the turntable rotation manually. (Return the tone arm to its rest manually and if the turntable is still rotating, switch off the unit via the volume control knob. Then set the auto stop control back to ON.)

Encoding

1. Set the function button to PHONO, CD, AUX or Cassette mode.
2. Press the record  REC button. It will take about 3 - 4 seconds to read the memory device, then the USB or SD icon will flash on the LCD display.
3. Press the skip up  or skip down  button to select the desired mode (USB or SD) for encoding/recording, then press the record  REC button again to confirm.

(You can skip this step if only a USB drive or an SD/MMC card is inserted.)

4. The system will start in encoding/recording mode after a few seconds.
5. Start playback of the music you want to encode/record.

6. To finish encoding/recording, press the stop  button. The display will show “END” and return to PHONO mode.

NOTE:

- The recording speed is 1:1. Recording time is governed by how long it takes for the music to play to its end.
- The recording format is preset at the MP3 bit rate of 128 Kbps.

CD & Cassette Operation

1. Press the VOLUME knob to turn the equipment on.
2. Choose the mode you wish to use (CD or Cassette)
3. Start playback of the music

The USB Port and SD Card Slot

Playback of music in MP3/WMA format via USB device or memory card

The system is able to decode and playback all MP3/WMA files stored in the memory media connected to the USB port or SD/MMC card slot.

1. Press the VOLUME knob to turn on the equipment.
2. Set the function selector to CD/USB/SD mode. (If you have both a USB device and a memory card inserted, press the same button to toggle between CD/USB and SD mode.) The system will start reading the storage medium automatically after mode selection and will display the total number of folders and MP3/WMA files.
3. The system will then start audio playback from the media storage device (USB or SD card) automatically.

The auxiliary input

1. Press the VOLUME knob to turn the equipment on.
2. Use the function selector to select AUX mode, then connect the external audio device (such as a CD player) to the AUX IN socket on the front of the equipment. The audio signal from the external audio device will now be played through the system.

Please notice - All products are subject to change without any notice. We take reservations for errors and omissions in the manual.

ALL RIGHTS RESERVED, COPYRIGHT DENVER ELECTRONICS A/S

DENVER®

www.denver-electronics.com



Electric and electronic equipment contains materials, components and substances that can be hazardous to your health and the environment, if the waste material (discarded electric and electronic equipment) is not handled correctly.

Electric and electronic equipment is marked with the crossed out trash can symbol, seen above. This symbol signifies that electric and electronic equipment should not be disposed of with other household waste, but should be disposed of separately.

All cities have established collection points, where electric and electronic equipment can either be submitted free of charge at recycling stations and other collection sites, or be collected from the households. Additional information is available at the technical department of your city.

Hereby, Inter Sales A/S declares that the radio equipment type MRD-166 is in compliance with Directive 2014/53/EU. The full text of the EU declaration of conformity is available at

the following internet address: www.denver-electronics.com and then click the search ICON on topline of website. Write model number: MRD-166. Now enter product page, and RED directive is found under downloads/other downloads.

Operating Frequency Range: FM:87.5-108MHz DAB:168-240MHz

Max Output Power: 2*2W

DENVER ELECTRONICS A/S

Omega 5A, Soeften

DK-8382 Hinnerup

Denmark

www.facebook.com/denverelectronics

KLASSISCHER PLATTENSPIELER MIT DAB/UKW-RADIO, KASSETTENDECK UND USB/SD-ANSCHLUSS



**Musikzentrum MRD-166 mit zwei externen
Lautsprechern**

Bedienungsanleitung

BEDIENELEMENTE

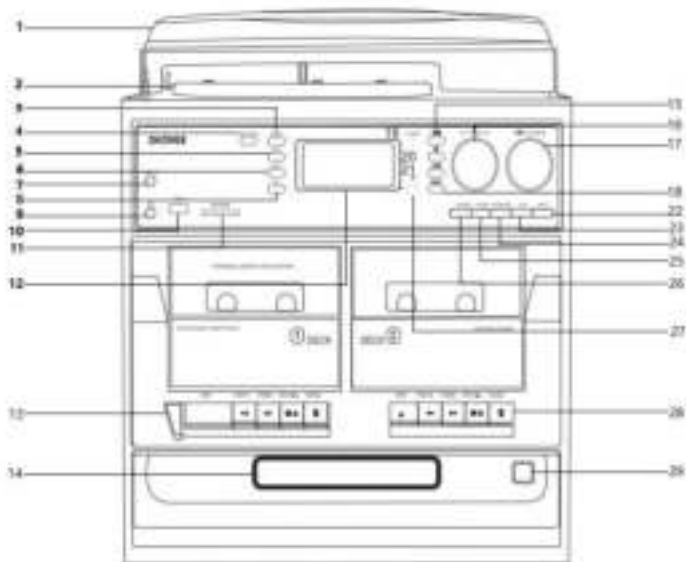

- | | | | |
|----|-------------------------|----|-------------------------------|
| 1 | Schutzhaube | 15 | Wiedergabe/Pause |
| 2 | Plattenspieler | 16 | UKW-Sendersuche |
| 3 | Modus (EQ) | 17 | Ein/Aus/Lautstärke |
| 4 | Menü/Info | 18 | Sprung vorwärts |
| 5 | Programm | 19 | Standby/Licht (neben Display) |
| 6 | Aufnahme | 20 | Stopp (neben Display) |
| 7 | Aux-Eingang | 21 | Sprung zurück (neben Display) |
| 8 | Löschen | 22 | Kassette |
| 9 | 3,5 mm Kopfhörerbuchse | 23 | Aux-Eingang |
| 10 | USB-Port | 24 | CD/USB/SD |
| 11 | SD/MMC-Kartensteckplatz | 25 | Phono |
| 12 | LCD-Display | 26 | UKW/DAB |
| 13 | Kassettendeck 1 | 27 | Empfänger Fernbedienung |
| 14 | CD-Laufwerk | 28 | Kassettendeck 2 |
| | | 29 | CD-Laufwerk öffnen/schließen |

PLATTENSPIELER

- 30 45 U/min-Adapter
- 31 Tonarmhebel
- 32 Auto-Stopp-Schalter
- 33 Tonarmsicherung
- 34 Drehzahlumschalter
(33/45/78 U/min)
- 35 Tonarm

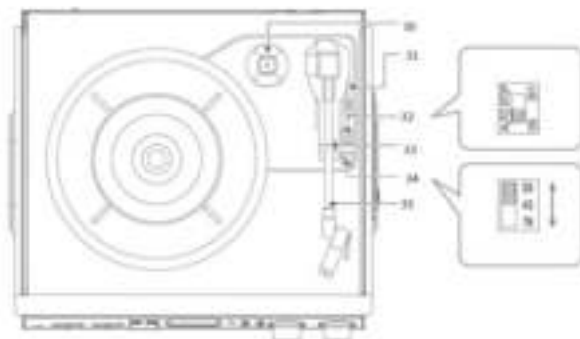

RÜCKSEITE

- 36 Scharniere Schutzhaube
- 37 Line-Ausgang R/L
- 38 Lautsprecherbuchse R/L
- 39 UKW-Wurfantenne
- 40 Netzkabel

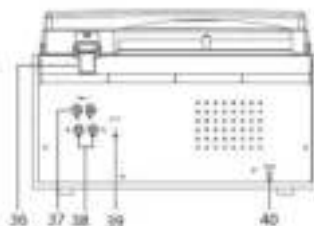

FERNBEDIENUNG

- 41 Ein/Aus
- 42 Stummschaltung
- 43 Sprung zurück
- 44 Wiedergabe/Pause
- 45 Sprung vorwärts
- 46 EQ
- 47 Lautstärke verringern
- 48 Plattenspieler
- 49 Lautstärke erhöhen
- 50 UKW/DAB+
- 51 CD/USB/SD
- 52 AUX-Eingang
- 53 Kassette
- 54 Menü
- 55 Programm
- 56 Sendersuche/Ordner

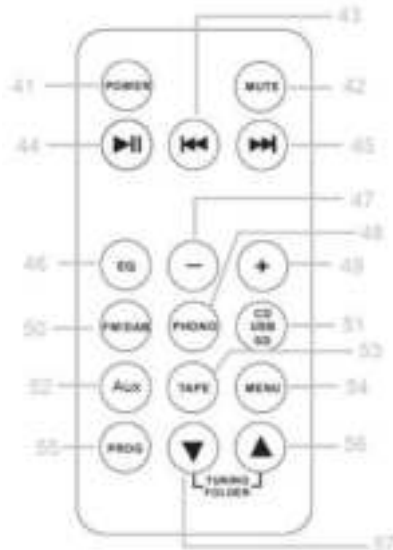

aufwärts



57 Sendersuche/Ordner

abwärts

BEDIENUNGSHINWEISE

DAB-Radio

Drücken Sie FM/DAB, um den DAB-Modus zu wählen.



Wenn das System zum ersten Mal eingeschaltet wird, wechselt es automatisch in den DAB-Modus und führt einen automatischen Suchlauf durch. Während des Scans erscheint in der Anzeige die Meldung „Suche ...“, zusammen mit einer Leiste, die den Fortschritt des Scan-Vorgangs und die Anzahl der bisher gefundenen Sender anzeigt. Sobald der Scan-Vorgang abgeschlossen wurde, wählt das Radio den ersten gefundenen, alphanumerischen Sender aus. Drücken Sie nun  oder  zum Durchlaufen der gefundenen Sender, gefolgt von  zur Auswahl des gewünschten Senders.

Plattenspieler

1. Drücken Sie Ein/Aus/Lautstärke, um das Gerät einzuschalten.
2. Wählen Sie die Funktion als PHONO.

HINWEIS: Sollte Ihre Schallplatte vor dem Ende des letzten Titels enden, stellen Sie die automatische Stoppfunktion auf OFF. Ihre Schallplatte wird nun bis zum Ende abgespielt, aber Sie müssen die Umdrehung des Plattentellers manuell beenden. (Bringen Sie den Tonarm manuell wieder in seine Ausgangsstellung zurück. Wenn sich der Plattenteller immer noch dreht, schalten Sie das Gerät mit Ein/Aus/Lautstärke aus. Stellen Sie dann die automatische Stoppfunktion wieder auf ON).

Verschlüsseln

1. Wählen Sie die Funktion als PHONO, CD, AUX oder Kassette.
2. Drücken Sie die Aufnahmetaste . Es dauert etwa 3 - 4 Sekunden, um das Speichermedium auszulesen, dann blinkt das USB- oder SD-Symbol im Display.
3. Drücken Sie Sprung vorwärts  oder Sprung zurück , um den gewünschten

Modus (USB oder SD) zur Aufnahme zu wählen, dann drücken Sie erneut die Aufnahmetaste  zur Bestätigung.

(Sie können diesen Schritt überspringen, wenn nur das USB-Laufwerk oder eine SD/MMC-Karte genutzt ist).

4. Das System startet nach einigen Sekunden die Aufnahme.
5. Starten Sie die Wiedergabe der Musik, die Sie aufnehmen möchten.
6. Um die Aufnahme zu beenden, drücken Sie die Stoptaste . Im Display wird „ENDE“ angezeigt und das Gerät kehrt in den PHONO-Modus zurück.

HINWEIS:

- Die Aufnahmegeschwindigkeit beträgt 1:1. Die Aufnahmedauer richtet sich nach der Länge des Musiktitels.
- Das Aufnahmeformat ist auf die MP3-Bitrate von 128 Kbps voreingestellt.

CD und Kasette

1. Drücken Sie Lautstärke, um das Gerät einzuschalten.
2. Wählen Sie den gewünschten Modus (CD oder Kasette)
3. Starten Sie die Wiedergabe der Musik.

USB-Port und SD-Kartensteckplatz

Musikwiedergabe im MP3/WMA-Format über USB-Speichermedium oder Speicherkarte

Das System ist in der Lage, alle MP3/WMA-Dateien zu decodieren und wiederzugeben, die auf dem Speichermedium gespeichert sind, das am USB-Port oder SD/MMC-Kartensteckplatz angeschlossen ist.

1. Drücken Sie Lautstärke, um das Gerät einzuschalten.
2. Stellen Sie die Funktion als CD/USB/SD ein. (Wenn Sie sowohl ein USB-Speichermedium als auch eine Speicherkarte angeschlossen haben, drücken Sie die gleiche Taste, um zwischen CD/USB- und SD-Modus umzuschalten.) Das System beginnt nach der Auswahl automatisch mit dem Lesen des Speichermediums und zeigt die Gesamtzahl der Ordner und MP3/WMA-Dateien an.

3. Das System beginnt dann automatisch mit der Audiowiedergabe vom Speichermedium (USB oder SD-Karte).

Aux-Eingang

1. Drücken Sie Ein/Aus/Lautstärke, um das Gerät einzuschalten.
2. Wählen Sie die Funktion als AUX und schließen Sie dann das externe Audiogerät (z. B. einen CD-Player) am AUX-Eingang an der Vorderseite des Geräts an. Das Audiosignal des externen Audiogeräts wird nun über das System wiedergegeben.

Bitte beachten Sie – Alle Produkte können stillschweigend geändert werden. Irrtümer und Auslassungen in der Bedienungsanleitung vorbehalten.

ALLE RECHTE VORBEHALTEN, URHEBERRECHTE DENVER ELECTRONICS A/S

DENVER®

www.denver-electronics.com



Elektrische und elektronische Geräte enthalten Materialien, Komponenten und Substanzen, welche für Sie und Ihre Umwelt schädlich sein können, wenn mit den Abfallmaterialien (entsorgte elektrische und elektronische Altgeräte) nicht korrekt umgegangen wird.

Elektrische und elektronische Geräte sind mit einer durchkreuzten Mülltonne gekennzeichnet. Dieses Symbol bedeutet, dass die elektrischen und elektronischen Geräte nicht mit dem restlichen Haushaltsmüll sondern getrennt davon entsorgt werden müssen.

In allen Städten befinden sich Sammelstellen, an denen elektrische und elektronische Geräte entweder kostenlos bei Recyclingstellen abgegeben werden können oder auch direkt eingesammelt werden. Weitere Informationen erhalten Sie bei der Umweltbehörde Ihrer Stadt/Gemeinde.

Hiermit erklärt Inter Sales A/S, dass der Funkanlagentyp MRD-166 der Richtlinie 2014/53/EU entspricht. Den vollständigen Text der EU-Konformitätserklärung finden Sie

unter der folgenden Internetadresse: www.denver-electronics.com und klicken Sie dann auf das SYMBOL Suche in der obersten Leiste der Webseite. Geben Sie die Modellnummer ein: MRD-166. Sie gelangen nun zur Produktseite, auf der Sie die Funkgeräterichtlinie (Richtlinie 2014/53/EU) unter downloads/other downloads finden können.
Betriebsfrequenzbereich: FM:87.5-108MHz DAB:168-240MHz
Max. Ausgangsleistung: 2*2W

DENVER ELECTRONICS A/S

Omega 5A, Soeften

DK-8382 Hinnerup

Dänemark

www.facebook.com/denverelectronics

KLASSIEKE PLATENSPELER MET DAB/FM-RADIO, CASSETTESPELER & USB/SD-SLEUF



**MRD-166 muziekcentrum met twee externe
luidsprekers**

Gebruiks- en instructiehandleiding

LOCATIE VAN BEDIENING EN INDICATORS

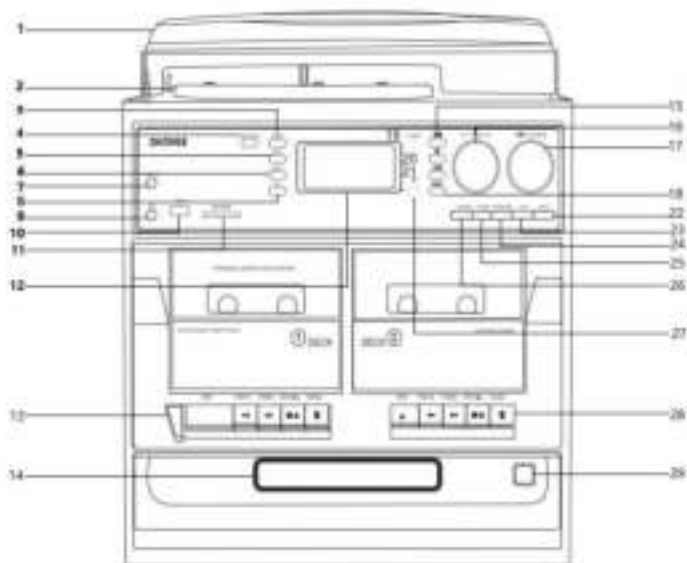

- | | | | |
|----|---------------------------------|----|--|
| 1 | Stofkap | 15 | Toets Afspelen/Pauzeren |
| 2 | Platenspeler | 16 | FM-afstemtoets |
| 3 | Modus-toets (EQ) | 17 | Schakelaar AAN/UIT/Volume |
| 4 | Toets Menu/Info | 18 | Toets overslaan omhoog |
| 5 | Programmatoets | 19 | Stand-by/aan-uitlampje (naast display) |
| 6 | Opnametoets | 20 | Stoptoets (naast display) |
| 7 | AUX-ingang | 21 | Toets overslaan omlaag (naast display) |
| 8 | Verwijderoets | 22 | Cassettetoets |
| 9 | 3,5 mm hoofdtelefoonaansluiting | 23 | Aux-toets |
| 10 | USB-aansluiting | 24 | Toets CD/USB/SD |
| 11 | SD/MMC-aansluiting | 25 | Toets platenspeler |
| 12 | Lcd-scherm | 26 | FM/DAB-toets |
| 13 | Toets DECK 1 | 27 | Ontvanger van de afstandsbediening |
| 14 | Deurklepje schijf | 28 | Toets Deck 2 |
| | | 29 | Toets CD openen/sluiten |

PLATENSPELER

- 30 Adapter 45-toeren
- 31 Liftmechanisme
- 32 Automatische stopschakelaar
- 33 Toonarmvergrendeling
- 34 Snelheidsschakelaar (33/45/78 toeren)
- 35 Toonarm

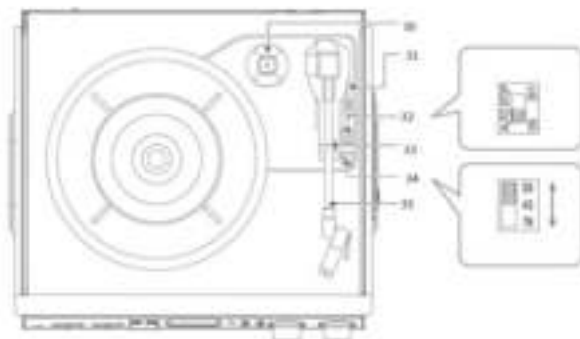

ACHTERPANEEL

- 36 Scharnier stofkap
- 37 Lijn uit R/L
- 38 Luidspreker aansluiting R/L
- 39 FM-draadantenne
- 40 Netsnoer

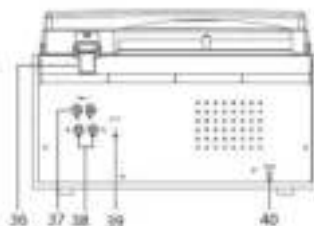

AFSTANDSBEDIENING

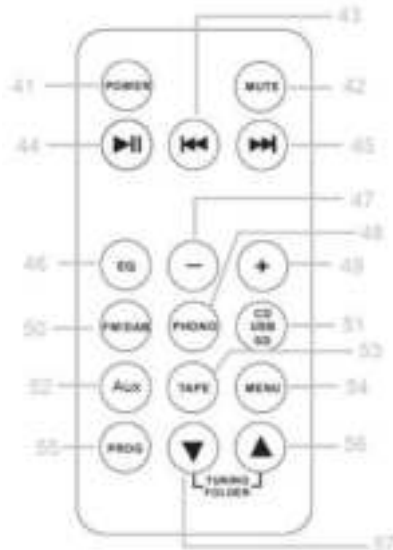

- 41 Stroomvoorziening
- 42 Geluid dempen
- 43 Toets overslaan omlaag
- 44 Afspelen/pauzeren
- 45 Toets overslaan omhoog
- 46 EQ
- 47 volume verlagen
- 48 Platenpeler
- 49 volume verhogen
- 50 FM/DAB+
- 51 CD/USB/SD
- 52 Aux-in
- 53 Cassette
- 54 Menu
- 55 Prog
- 56 Afstemmen/map omhoog



GEBRUIKSAANWIJZING

DAB-radio

Druk op de toets FM/DAB om de DAB-modus te kiezen





Als het systeem voor de eerste keer wordt ingeschakeld, gaat het automatisch naar de DAB-modus en voert het een automatische zoekfunctie uit. Tijdens het zoeken toont het display "Scanning..." samen met een schuifbalk die de voortgang van het zoeken aangeeft en het aantal stations dat tot dusver zijn gevonden. Nadat het zoeken is voltooid, zal de radio het eerste alfanumeriek gevonden station selecteren. U kunt nu op de toets  of  drukken om de gevonden stations te bekijken, daarna op de toets  drukken om het station van uw keuze te selecteren.

Bediening platenspeler

1. Druk op de toets volume/AAN/UIT om het apparaat aan te zetten.
2. Gebruik de functietoets om de modus PLATENSPELER te selecteren.

OPMERKING: Als uw plaat stopt voordat het laatste nummer is afgelopen, zet dan de automatische stopstoets op OFF. Uw plaat zal nu tot het einde afspelen, maar u moet het draaien van de platenspeler handmatig stoppen. (Zet de toonarm met de hand terug op zijn plaats en als de platenspeler nog draait, schakel vervolgens het apparaat uit met de volumetoets. Zet vervolgens de automatische stopstoets weer op ON.)

Codering

1. Zet de functietoets op de modus PLATENSPELER, CD, AUX of Cassette.
2. Druk op de opnametoets  REC. Het duurt ongeveer 3 - 4 seconden om het geheugenapparaat te lezen, daarna knippert het USB- of SD-pictogram op het LCD-display.
3. Druk op de toets overslaan omhoog  of de toets overslaan omlaag  om de gewenste modus (USB of SD) voor codering/opname te selecteren en druk vervolgens nogmaals op de opnametoets  om te bevestigen.

(U kunt deze stap overslaan als alleen een USB-stick of een SD/MMC-kaart is geplaatst.)

4. Het systeem start na een paar seconden in de modus coderen/opnemen.
5. Start het afspelen van de muziek die u wilt coderen/opnemen.
6. Druk op de stop-toets  om het coderen/opnemen te beëindigen. Het display toont "AFGESPEELD" en keert terug naar de PLATENSPELER-modus.

OPMERKING:

- De opnamesnelheid is 1:1. De opnametijd wordt bepaald door hoe lang het duurt voordat de muziek tot het einde is afgespeeld.
- Het opnameformaat is vooraf ingesteld op de mp3-bitsnelheid van 128 Kbps.

Bediening CD & Cassette

1. Druk op de toets VOLUME om het apparaat aan te zetten.
2. Kies de modus die u wilt gebruiken (CD of cassette)
3. Start het afspelen van de muziek

De USB-poort en SD-kaartsleuf

Afspelen van muziek in MP3/WMA-formaat via USB-apparaat of geheugenkaart

Het systeem kan alle mp3/wma-bestanden decoderen en afspelen die zijn opgeslagen op het geheugenmedium dat is aangesloten op de USB-poort of de SD/MMC-kaartsleuf.

1. Druk op de toets VOLUME om het apparaat aan te zetten.
2. Zet de functieschakelaar op de modus CD/USB/SD. (Als u zowel een USB-apparaat als een geheugenkaart hebt geplaatst, druk dan op dezelfde toets om te schakelen tussen de modus CD/USB en SD.) Het systeem begint het opslagmedium automatisch te lezen na de modusselectie en toont het totale aantal mappen en mp3-/wma-bestanden.
3. Het systeem start vervolgens automatisch de audioweergave vanaf het media-opslagapparaat (USB of SD-kaart).

Gebruiken van de Aux-ingang

1. Druk op de toets VOLUME om het apparaat aan te zetten.
2. Gebruik de functietoets om de AUX-modus te selecteren en sluit vervolgens het externe audioapparaat (zoals een CD-speler) aan op de AUX IN-aansluiting aan de voorkant van het apparaat. Het audiosignaal van het externe audioapparaat zal nu afspelen via het systeem.

Opmerking - Alle producten zijn onderworpen aan wijzigingen zonder enige aankondiging.
Fouten en omissies in de gebruiksaanwijzing voorbehouden.

ALLE RECHTEN VOORBEHOUDEN, AUTEURSRECHT DENVER ELECTRONICS A/S

DENVER®

www.denver-electronics.com



Elektrische en elektronische apparatuur bevat materialen, componenten en stoffen die schadelijk kunnen zijn voor uw gezondheid en het milieu, als de afvalproducten (afgedankte elektrische en elektronische apparatuur) niet correct worden verwerkt.

Elektrische en elektronische apparatuur is gemarkeerd met het doorgekruiste vuilnisbaksymbool, zoals hierboven afgebeeld. Dit symbool betekent dat elektrische en elektronische apparatuur niet mag worden afgevoerd met ander huishoudelijk afval, maar afzonderlijk moet worden afgevoerd.

Alle plaatsen hebben specifieke inzamelpunten, waar elektrische of elektronische apparatuur kosteloos kan worden ingeleverd bij recyclestations of andere inzamellocaties. In bepaalde gevallen kan het afval ook aan huis worden opgehaald. Aanvullende informatie kan worden verkregen bij de technische afdeling van uw gemeente.

Hierbij verklaar ik, Inter Sales A/S, dat het type radioapparatuur MRD-166 conform is met Richtlijn 2014/53/EU. De volledige tekst van de EU-conformiteitsverklaring kan worden geraadpleegd op het volgende internetadres: www.denver-electronics.com en klik vervolgens op het zoekpictogram op de bovenste regel van de website. Type het modelnummer: MRD-166. Ga nu naar de productpagina en de RED-richtlijn is te vinden onder downloads/andere downloads..

Bedrijfsfrequentiebereik: FM:87.5-108MHz DAB:168-240MHz

Maximaal uitgangsvermogen: 2*2W

DENVER ELECTRONICS A/S

Omega 5A, Soeften

DK-8382 Hinnerup

Denemarken

www.facebook.com/denverelectronics

KLASSISK PLADESPILLER MED DAB/FM-RADIO, KASSETTEAFSPILLER OG TILSLUTNING FOR USB/SD



MRD-166 musikanlæg med to eksterne højttalere

Betjeningsvejledning

KNAPPER, KONTROLLER OG INDIKATORER

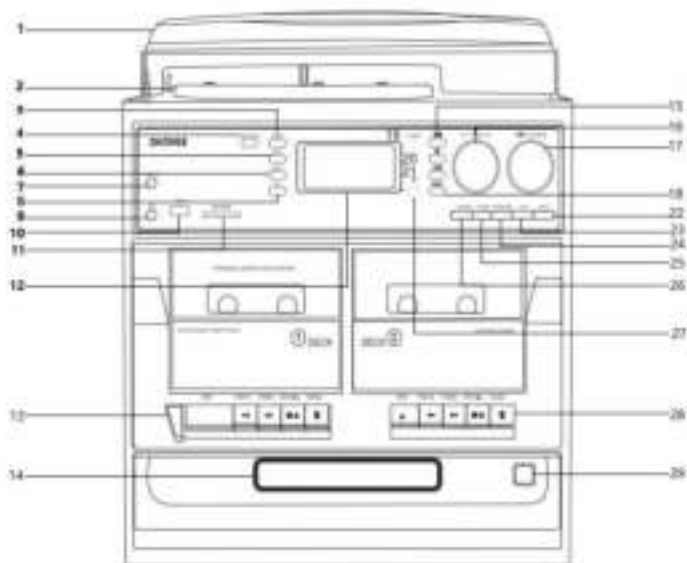

- | | | | |
|----|---------------------------------|----|---|
| 1 | Støvlåg | 15 | Knappen Afspil/Pause |
| 2 | Pladespiller | 16 | Knappen FM-tuning |
| 3 | Knappen Tilstand (EQ) | 17 | Knappen Tænd/Sluk/Lydstyrke |
| 4 | Knappen Menu/Info | 18 | Knappen Spring frem |
| 5 | Knappen Program | 19 | Indikatorlampe for Standby/tændt (ved siden af displayet) |
| 6 | Knappen Optag | 20 | Knappen Stop (ved siden af displayet) |
| 7 | Aux-indgang | 21 | Knappen Spring tilbage (ved siden af displayet) |
| 8 | Knappen Slet | 22 | Knappen Kassetteafspiller |
| 9 | 3,5 mm stik til hovedtelefoner | 23 | Knappen Aux |
| 10 | USB-stik | 24 | Knappen CD/USB/SD |
| 11 | Indstik til SD/MMC | 25 | Knappen Pladespiller |
| 12 | LCD-display | 26 | Knappen FM/DAB |
| 13 | Knapper til KASSETTEAFSPILLER 1 | 27 | Modtager til fjernbetjening |
| 14 | Diskskuffe | 28 | Knapper til KASSETTEAFSPILLER 2 |

PLADESPILLER

- 30 Singleadapter 45 o/min.
- 31 Tonearmslift
- 32 Knap til automatisk stop
- 33 Lås til tonearm
- 34 Hastighedsvælger (33/45/78 o/min.)
- 35 Tonearm

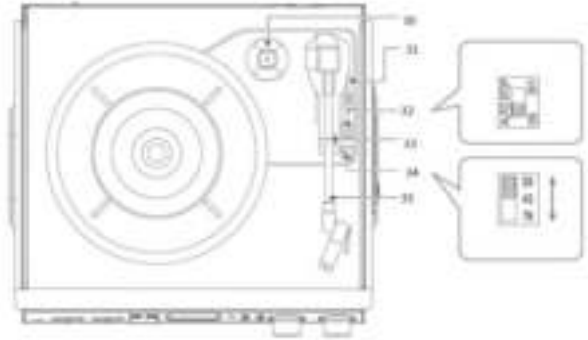

BAGPANEL

- 36 Hængsel til støvlåg
- 37 Linjeudgang R/L
- 38 Højttalerstik R/L
- 39 FM-trådanterne
- 40 Netledning

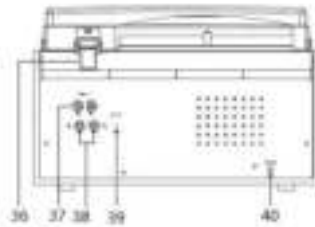

FJERNBETJENING

- 41 Tænd/Sluk
- 42 Lydløs
- 43 Spring tilbage
- 44 Afspil/Pause
- 45 Knappen Spring frem
- 46 EQ
- 47 Lydstyrke ned
- 48 Pladespiller
- 49 Lydstyrke op
- 50 FM/DAB+
- 51 CD/USB/SD
- 52 Aux
- 53 Kasetteafspiller
- 54 Menu
- 55 Program

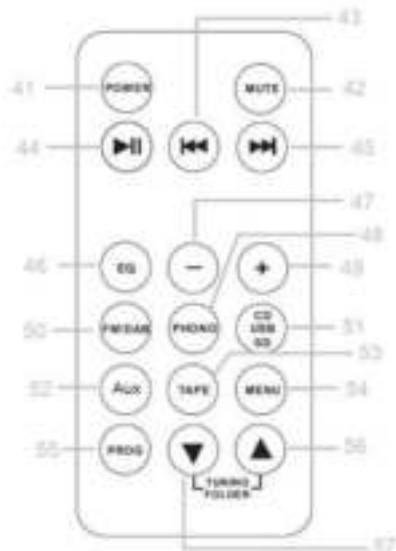



56 Tuning+/mappe op

57 Tuning-/mappe ned

BETJENINGSVEJLEDNING

DAB-radio

Tryk på knappen FM/DAB, og vælg DAB-radio.





Når du tænder anlægget første gang, starter det automatisk op i DAB-tilstand og udfører en automatisk kanalsøgning. Under søgningen viser displayet "Søger ..." sammen med en skydebjælke over søgningen og antallet af stationer, der er fundet indtil videre. Når søgningen er gennemført, stiller radioen ind på den først fundne station i alfanumerisk rækkefølge. Du kan nu trykke på knappen  eller  for at bladre gennem de fundne stationer. Tryk på knappen  for at vælge en station og stille ind på den.

Betjening af pladespiller

1. Tryk på knappen Tænd/Sluk/Lydstyrke for at tænde anlægget.
2. Tryk på funktionsvælgeren, og vælg funktionen PLADESPILLER.

BEMÆRK: Hvis afspilningen afbrydes, før sidste skæring er spillet færdig, skal du indstille knappen til automatisk stop til OFF. Din plade spilles nu til ende, men til gengæld skal du afbryde pladespillerens rotation manuelt. (Før tonearmen tilbage til hvilestillingen manuelt, og sluk anlægget med knappen Tænd/Sluk/Lydstyrke, hvis pladetallerkenen stadig roterer. Stil dernæst knappen til automatisk stop tilbage på ON).

Kodning

1. Vælg en af funktionerne PLADESPILLER, CD, AUX eller KASSETTE.
2. Tryk på optageknappen  REC. Det tager ca. 3 - 4 sekunder at læse anlæggets hukommelse, hvorefter ikonet for USB eller SD blinker på LCD-displayet.
3. Tryk på knappen spring frem  eller spring tilbage  for at vælge den ønskede funktion (USB eller SD) til kodning/optagelse, og tryk dernæst på optageknappen  REC igen for at bekræfte.

(Du kan springe over dette trin, hvis der allerede er isat en USB-enhed eller et SD/MMC-kort).

4. Anlægget starter kodning/optagelse efter nogle få sekunder.
5. Start afspilning af den musik, du vil kode/optage.
6. Afslut kodning/optagelse ved at trykke på knappen stop ■. Displayet viser "ENDE", og anlægget vender tilbage til funktionen PLADESPILLER.

BEMÆRK:

- Optagehastigheden er 1:1. Optagetiden afhænger af, hvor lang tid det tager for musikken at spille til ende.
- Optageformatet er som standard indstillet til MP3 ved en bithastighed på 128 kbps.

Betjening af CD- og kassetteafspiller

1. Tryk på knappen Lydstyrke for at tænde anlægget.
2. Vælg den ønskede afspilningsfunktion (CD eller Kasette).
3. Start afspilning af musikken.

USB-port og indstik til SD-kort

Afspilning af musik i formaterne MP3/WMA fra en USB-enhed eller et hukommelseskort

Anlægget kan dekode og afspille alle filer i formaterne MP3/WMA gemt på et lagermedie og sluttet til USB-porten eller indstikket til SD/MMC-kort.

1. Tryk på knappen Lydstyrke for at tænde anlægget.
2. Stil funktionsvælgeren på CD/USB/SD. (Hvis du har tilsluttet både en USB-enhed og et hukommelseskort, skal du trykke på samme knap for at skifte mellem tilstandene CD/USB og SD). Anlægget begynder automatisk at læse lagermediet, når du har valgt funktion, og viser det samlede antal mapper og MP3/WMA-filer.
3. Herefter starter anlægget automatisk afspilning af indholdet på lagermediet (USB eller SD-kort).

Aux-indgangen

1. Tryk på knappen Tænd/Sluk/Lydstyrke for at tænde anlægget.
2. Brug funktionsvælgeren til at vælge funktionen AUX. Slut dernæst en ekstern lydkilde (som fx en CD-afspiller) til stikket mærket AUX IN på anlæggets front. Lyden fra den eksterne lydkilde afspilles nu gennem anlægget.

Bemærk venligst - Ret til uvarslet ændring i alle produkter forbeholdes. Vi tager forbehold for fejl og udeladelser i denne manual.

ALLE RETTIGHEDER RESERVERET, COPYRIGHT DENVER ELECTRONICS A/S

DENVER®

www.denver-electronics.com



Elektrisk og elektronisk udstyr indeholder materialer, komponenter og stoffer, der kan være skadelige for menneskers sundhed og for miljøet, hvis affaldet (kasseret elektrisk og elektronisk udstyr) ikke håndteres korrekt.

Elektrisk og elektronisk udstyr er mærket med en overkrydset skraldespand, som vist på symbolet herover. Den symboliserer, at elektrisk og elektronisk udstyr ikke må bortskaffes sammen med usorteret husholdningsaffald, men skal indsamles særskilt.

Alle kommuner har etableret indsamlingsordninger, hvor kasseret elektrisk og elektronisk udstyr gratis kan afleveres af borgerne på genbrugsstationer og andre indsamlingssteder eller bliver afhentet direkte fra husholdningerne. Nærmere information kan fås hos kommunens tekniske forvaltning.

Hermed erklærer Inter Sales A/S, at radioudstyrstypen MRD-166 er i overensstemmelse med direktiv 2014/53/EU. EU-overensstemmelseserklæringens fulde tekst kan findes på følgende internetadresse: www.denver-electronics.com, og klik på søgeikonet øverst på hjemmesiden. Skriv modelnummeret: MRD-166. Du kommer nu ind på produktsiden, hvor RED-direktivet kan findes under downloads/andre downloads

Driftsfrekvensområde:FM: 87.5-108MHz DAB:168-240MHz

Maksimal udgangseffekt: 2*2W

DENVER ELECTRONICS A/S

Omega 5A, Soeften

DK-8382 Hinnerup

Danmark

www.facebook.com/denverelectronics

**PERINTEINEN LEVYSOITIN, JOSSA DAB-/FM-RADIO,
KASETTISOITIN JA USB-/SD-PAIKKA**



**MRD-166 musiikkikeskus kahdella ulkoisella
kaiuttimella**

Käyttöohjekirja

SÄÄTIMIEN JA MERKKIVALOJEN SIJAINNIT

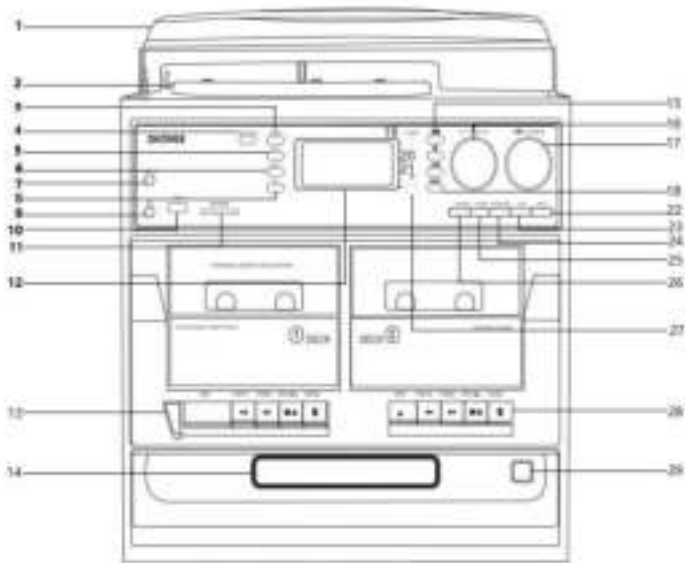

- | | | | |
|----|------------------------|----|--|
| 1 | Pölysuojus | 15 | Toisto-/taukopainike |
| 2 | Levysoitin | 16 | FM-viritysnappi |
| 3 | Tila (EQ) -painike | 17 | Virtapainike/Äänenvoimakkuus |
| 4 | Valikko-/Info-painike | 18 | Ohitus eteenpäin -painike |
| 5 | Ohjelmapainike | 19 | Valmiustilan/virran merkkivalo (näytön vieressä) |
| 6 | Tallennuspainike | 20 | Pysäytyspainike (näytön vieressä) |
| 7 | Äänitulo | 21 | Ohitus taaksepäin -painike (näytön vieressä) |
| 8 | Poistopainike | 22 | Nauhuripainike |
| 9 | 3,5 mm kuulokeliitäntä | 23 | Aux-painike |
| 10 | USB-liitäntä | 24 | CD-/USB-/SD-painike |
| 11 | SD-/MMC-liitäntä | 25 | Levysoitinpainike |
| 12 | LCD-näyttö | 26 | FM-/DAB-painike |
| 13 | LOKERO 1 -painikkeet | 27 | Kaukosäätimen vastaanotin |
| 14 | Levyalustan luukku | 28 | LOKERO 2 -painikkeet |

LEVYSOITIN

- 30 45 rpm-adaptteri
- 31 Nostovipu
- 32 Automaattisen pysäytyksen säätö
- 33 Äänivarren lukitus
- 34 Nopeuden valitsin (33/45/78 rpm)
- 35 Äänivarsi

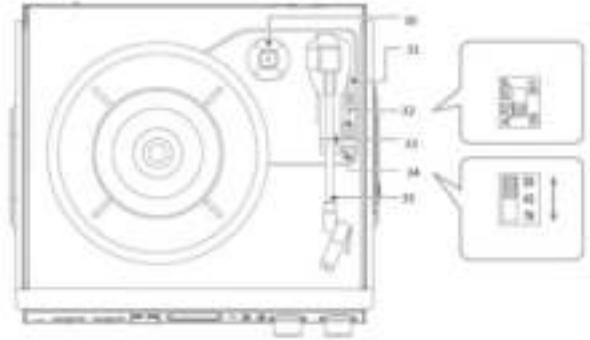

TAKAPANEELI

- 36 Pölysuojuksen sarana
- 37 Linjaulostulo R/L
- 38 Kaiutinliitännä R/L
- 39 FM-lanka-antenni
- 40 Vaihtovirtajohto

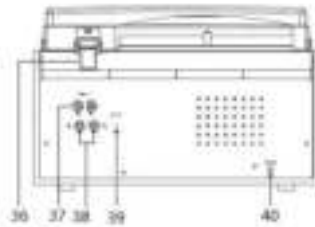

KAUKO-OHJAIN

- 41 Virta
- 42 Mykistys
- 43 Ohitus taaksepäin -painike
- 44 Toisto/tauko
- 45 Ohitus eteenpäin -painike
- 46 Taajuuskorjain
- 47 äänenvoimakkuus pienemmälle
- 48 Levysoitin
- 49 äänenvoimakkuus suuremmalle
- 50 FM/DAB+
- 51 CD/USB/SD
- 52 Aux-tulo
- 53 Nauhuri

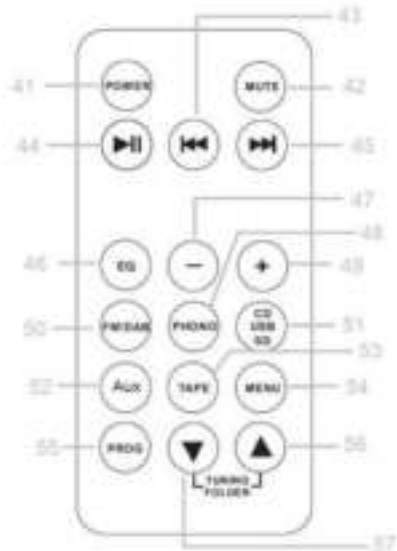



- 54 Valikko
- 55 Ohjelma
- 56 Viritys/kansio eteenpäin
- 57 Viritys/kansio taaksepäin

KÄYTTÖOHJEET

DAB-radio

Valitse DAB-tila painamalla FM-/DAB-painiketta

Jos järjestelmä kytketään päälle ensimmäistä kertaa, se siirtyy automaattisesti DAB-tilaan ja suorittaa automaattisen skannaustoiminnon. Skannauksen aikana näytössä näkyy ”Skannataan...”-sekä liukupalkki, joka osoittaa skannauksen etenemisen sekä siihen mennessä löydettyjen asemien määrän. Kun skannaus on valmis, radio valitsee aakkosjärjestyksessä ensimmäisen löydetyn aseman. Voit nyt painaa  - tai  -painiketta tarkastellaksesi löytyneitä asemia, valitse sen jälkeen haluamasi asema painamalla  -painiketta.





Levysoittimen toiminta

1. Kytke laite päälle painamalla äänenvoimakkuus-/virtapainiketta.
2. Käytä toiminnon valitsinta ja valitse LEVYSOITIN-tila.

HUOMAUTUS: Jos levy pysähtyy ennen viimeisen kappaleen loppumista, aseta automaattisen pysäytyksen asetukseksi POIS. Levy soitetaan nyt loppuun asti, mutta sinut täytyy pysäyttää levylautasen pyöriminen manuaalisesti. (Palauta äänivarsi sen pidikkeeseen. Jos levylautanen pyörii vielä, kytke laite pois päältä äänenvoimakkuusnupilla. Aset automaattisen pysäytyksen asetukseksi sitten PÄÄLLÄ.)

Koodaus

1. Aseta toimintopainike LEVYSOITIN-, CD-, AUX- tai kasettitilaan.
2. Paina tallennus  REC -painiketta. Muistilaitteen lukeminen kestää noin 3–4 sekuntia, jonka jälkeen USB- tai SD-kuvake vilkkuu LCD-näytössä.

3. Painamalla ohitus eteenpäin - tai ohitus taaksepäin -painiketta voit valita haluamasi tilan (USB tai SD) koodausta/tallennusta varten, vahvista valinta painamalla tallennus  REC -painiketta uudelleen.
(Voit ohittaa tämän vaiheen, jos vain USB-asema tai SD-/MMC-kortti on käytettävissä.)
4. Järjestelmä käynnistyy koodaus-/tallennustilassa muutaman sekunnin kuluttua.
5. Käynnistä musiikin toisto, jonka haluat koodata/tallentaa.
6. Lopeta koodaus/tallennus painamalla pysäytys -painiketta. Näytössä näkyy ”VALMIS” ja palaat LEVYSOITIN-tilaan.

HUOMAUTUS:

- Tallennusnopeus on 1:1. Tallennusaika määräytyy sen mukaan, kuinka kauan musiikin toistaminen loppuun kestää.
- Tallennusmuodoksi on esiasetettu MP3 bittinopeudella 128 kt/s.

CD- ja kasettikäyttö

1. Kytke laite päälle painamalla ÄÄNENVOIMAKKUUS-painiketta.
2. Valitse tila, jota haluat käyttää (CD tai kasetti)
3. Käynnistä musiikin toisto

USB-portti ja SD-korttipaikka

Toista musiikkia MP3-/WMA-muodossa USB-laitteen tai muistikortin kautta

Järjestelmä pystyy dekodeamaan ja toistamaan kaikki MP3-/WMA-tiedostot, jotka on tallennettu USB-porttiin liitettyyn tallennusvälineeseen tai SD-/MMC-korttipaikkaan liitettyyn välineeseen.

1. Kytke laite päälle painamalla ÄÄNENVOIMAKKUUS-nuppia.
2. Aseta toimintovalitsin CD-/USB-/SD-tilaan. (Jos laitteessa on sekä USB-laite että muistikortti asetettuna, vaihda CD-/USB- ja SD-tilan välillä painamalla samaa painiketta.) Järjestelmä alkaa lukea tallennusvälinettä automaattisesti tilan valitsemisen jälkeen ja näyttää kansioiden ja MP3-/WMA-tiedostojen kokonaismäärän.
3. Järjestelmä alkaa sen jälkeen äänentoiston tallennusvälineestä (USB tai SD-kortti) automaattisesti.

Äänitulo

1. Kytke laite päälle painamalla ÄÄNENVOIMAKKUUS-painiketta.
2. Käytä toimintovalitsinta ja valitse AUX-tila, yhdistä sitten ulkoinen äänilaite (kuten CD-soitin) AUX IN -liitäntään laitteen edessä. Ulkoisen äänilaitteen äänisignaali toistetaan nyt järjestelmän kautta.

Ota huomioon – kaikkia tuotteita voidaan muuttaa ilman erillistä ilmoitusta. Emme vastaa tämän käyttöoppaan virheistä tai puutteista.

KAIKKI OIKEUDET PIDÄTETÄÄN, COPYRIGHT DENVER ELECTRONICS A/S

DENVER®

www.denver-electronics.com



Sähkö- ja elektroniikkalaitteet sisältävät materiaaleja, komponentteja ja aineita, jotka voivat olla vahingollisia terveydelle ja ympäristölle, jos jättemateriaalia (pois heitettävät sähkö- ja elektroniikkalaitteet) ei käsitellä asianmukaisesti.

Sähkö- ja elektroniikkalaitteet on merkitty yläpuolella näkyvällä rastitun jäteastian symbolilla. Symboli kertoo, ettei sähkö- ja elektroniikkalaitteita tai paristoja saa hävittää kotitalousjätteen mukana vaan ne on hävitettävä erikseen.

Kaikissa kaupungeissa on keräilypisteitä, joihin vanhat sähkö- ja elektroniikkalaitteet voidaan toimittaa maksutta edelleen toimittaviksi kierrätysasemille ja muihin keräilypisteisiin tai niille voidaan järjestää keräily kodeista. Lisätietoja saat kuntasi tekniseltä osastolta.

Inter Sales A/S vakuuttaa, MRD-166 on direktiivin 2014/53/EU mukainen.

EU-vaatimustenmukaisuusvakuutuksen täysimittainen teksti on saatavilla seuraavassa osoitteessa: www.denver-electronics.com, napsauta hakukuvaketta verkkosivuston yläreunassa. Kirjoita mallinnumero: MRD-166. Siirry nyt tuotesivulle, RED-direktiivi näkyy latausten/muiden latausten alla.

Käyttötaajuusalue: FM:87.5-108MHz DAB:168-240MHz

Maks. lähtöteho: 2*2W

DENVER ELECTRONICS A/S

Omega 5A, Soeften

DK-8382 Hinnerup

Tanska

www.facebook.com/denverelectronics

TOURNE-DISQUES CLASSIQUE AVEC RADIO DAB/FM, LECTEUR DE CASSETTE ET PORT USB/CARTE SD



**Centre de musique MRD-166 avec deux haut-parleurs
externes**

Manuel d'utilisation et d'instruction

POSITION DES COMMANDES ET DES INDICATEURS

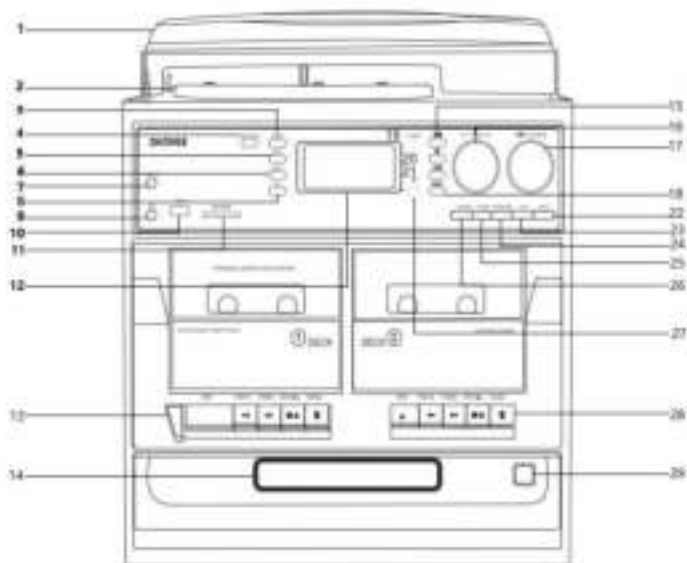

- | | | | |
|----|----------------------------|----|--|
| 1 | Couvercle pare-poussière | 15 | Bouton Lecture/Pause |
| 2 | Tourne-disque | 16 | Bouton de réglage de la fréquence FM |
| 3 | Bouton Mode (EQ) | 17 | Allumer/Éteindre/Volume |
| 4 | Bouton Menu/Infos | 18 | Bouton plage suivante |
| 5 | Bouton Programme | 19 | Témoin de veille/de marche (à côté de l'écran) |
| 6 | Bouton d'enregistrement | 20 | Bouton stop (à côté de l'écran) |
| 7 | Entrée auxiliaire | 21 | Bouton plage précédente (à côté de l'écran) |
| 8 | Bouton Supprimer | 22 | Bouton cassette |
| 9 | Prise casque 3,5 mm | 23 | Bouton aux |
| 10 | Port USB | 24 | Bouton CD/USB/SD |
| 11 | Fente SD/MMC | 25 | Bouton phono |
| 12 | Écran LCD | 26 | Bouton FM/DAB |
| 13 | Bouton DECK 1 | 27 | Récepteur de la télécommande |
| 14 | Porte du plateau de disque | 28 | Bouton DECK 2 |

PHONOGRAPHE

- 30 Adaptateur 45 tours
- 31 Levier de levage
- 32 Contrôle d'arrêt automatique
- 33 Verrouillage de bras
- 34 Sélecteur de vitesse
(33/45/78 tours)
- 35 Bras de lecture

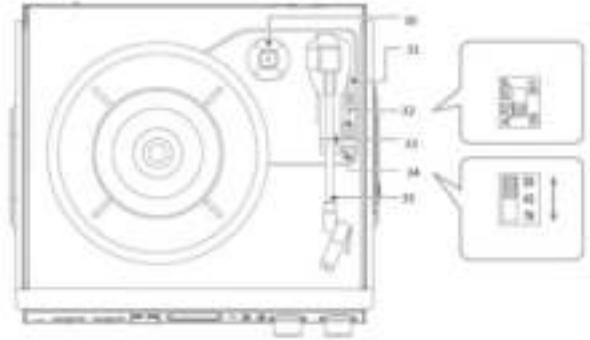

PANNEAU ARRIÈRE

- 36 Charnière du couvercle anti-poussière
- 37 Line out D/G
- 38 Jack de haut-parleur D/G
- 39 Fil d'antenne FM
- 40 Cordon d'alimentation secteur

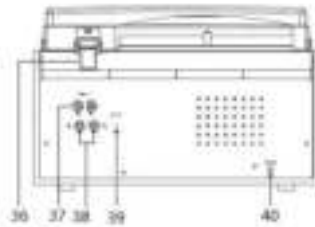

TÉLÉCOMMANDE

- 41 Alimentation
- 42 Coupure du son
- 43 Bouton plage précédente
- 44 Lecture/Pause
- 45 Bouton plage suivante
- 46 EQ
- 47 Baisser le volume
- 48 Phono
- 49 Augmenter le volume
- 50 FM/DAB+
- 51 CD/USB/SD
- 52 Entrée aux
- 53 Casette
- 54 Menu

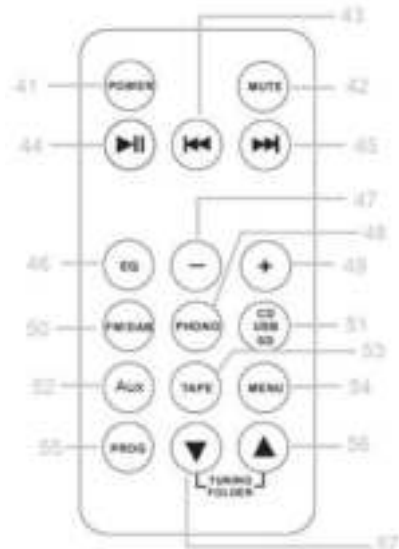



- 55 Prog
- 56 Fréquence/dossier suivant
- 57 Fréquence/dossier
précédent

MODE D'EMPLOI

Radio DAB

Appuyez sur le bouton FM/DAB pour sélectionner le mode DAB.

Si le système est allumé pour la première fois, il entrera automatiquement en mode DAB et effectuera un balayage automatique. Pendant le balayage, l'écran indique « Balayage... » avec une barre qui indique la progression du balayage et le nombre de stations qui ont été trouvées jusqu'à maintenant. Une fois la recherche terminée, la radio syntonise la première station dans l'ordre alphanumérique. Vous pouvez à présent appuyer sur le bouton  ou  pour explorer les stations détectées et appuyer ensuite sur le bouton  pour sélectionner la station de votre choix.





Mode phono

1. Appuyez sur le bouton de Allumer/Éteindre/Volume pour allumer l'appareil.
2. Utilisez le sélecteur de fonction pour sélectionner le mode PHONO.

REMARQUE : Si votre disque s'arrête avant la fin de la dernière piste, réglez la commande d'arrêt automatique sur OFF. Votre disque sera lu jusqu'à la fin, mais vous devrez arrêter manuellement la rotation du tourne-disques. (Replacez manuellement le bras de lecture sur le repose-bras et si le tourne-disques tourne encore, éteignez l'unité avec le bouton de contrôle du volume. Ensuite, remettez la commande d'arrêt automatique sur ON.)

Encodage

1. Réglez le bouton de fonction sur le mode PHONO, CD, AUX ou Cassette.
2. Appuyez sur le bouton d'enregistrement REC . À la fin de la lecture du dispositif de mémoire, qui prend 3 à 4 secondes, l'icône USB ou SD clignote sur l'écran LCD.

3. Appuyez sur le bouton plage suivante  ou plage précédente  pour sélectionner le mode souhaité (USB ou SD) pour l'encodage/l'enregistrement, puis appuyez à nouveau sur le bouton d'enregistrement REC  pour confirmer.
(Vous pouvez sauter cette étape si seule une clé USB ou une carte SD/MMC est insérée.)
4. Après quelques secondes, le système démarre en mode encodage/enregistrement.
5. Démarrez la lecture de la musique que vous souhaitez encoder/enregistrer.
6. Appuyez sur le bouton stop  pour terminer l'encodage/l'enregistrement. L'écran affiche « LA FIN » et revient en mode PHONO.

REMARQUE :

- La vitesse d'enregistrement est 1 :1. La durée d'enregistrement est régie par la durée de la musique, du début à la fin.
- Le format d'enregistrement est prédéfini sur un débit MP3 binaire de 128 Ko/s.

Mode CD et Casette

1. Appuyez sur le bouton de VOLUME pour allumer l'appareil.
2. Sélectionnez le mode que vous souhaitez utiliser (CD ou Casette).
3. Démarrez la lecture de la musique.

Port USB et emplacement de carte SD

Lecture de musique au format MP3/WMA via un périphérique USB ou une carte mémoire

Le système permet de décoder et de lire tous les fichiers MP3/WMA stockés dans le périphérique de mémoire connecté au port USB ou à l'emplacement de carte SD/MMC.

1. Appuyez sur le bouton de VOLUME pour allumer l'appareil.
2. Réglez le bouton de fonction sur le mode CD/USB/SD. (Si un périphérique USB et une carte mémoire sont insérés, appuyez sur ce bouton pour basculer entre les modes CD/USB et SD.) Le système commence automatiquement la lecture du support de stockage après la sélection du mode et affiche le nombre total de dossiers et fichiers MP3/WMA.

3. Le système démarre alors automatiquement la lecture audio du périphérique de stockage multimédia (USB ou carte SD).

Entrée auxiliaire

1. Appuyez sur le bouton de VOLUME pour allumer l'appareil.
2. Utilisez le sélecteur de fonction pour sélectionner le mode AUX, puis connectez l'appareil audio externe (comme un lecteur CD) à la prise AUX IN à l'avant de l'appareil. Le signal audio de l'appareil audio externe est alors joué par le système.

Remarque - Tous les produits sont susceptibles d'être modifiés sans préavis. Ce document est établi sous toute réserve d'erreur et d'omission.

TOUS DROITS RÉSERVÉS, COPYRIGHT DENVER ELECTRONICS A/S

DENVER®

www.denver-electronics.com



Les équipements électriques et électroniques contiennent des matériaux, composants et substances qui peuvent nuire à votre santé et à l'environnement si ces déchets (appareils électriques et électroniques) ne sont pas traités de façon appropriée.

Les équipements électriques et électroniques sont marqués du symbole d'une poubelle barrée, comme illustré ci-dessus. Ce symbole indique que les appareils électriques et électroniques doivent être triés et jetés séparément des ordures ménagères.

Toutes les municipalités disposent de points de collecte dans lesquels les appareils électriques et électroniques peuvent être déposés sans frais en vue de leur recyclage, ou offrent des services de ramassage des déchets. Vous pouvez obtenir des informations supplémentaires auprès des services de votre municipalité.

Par la présente, Inter Sales A/S déclare que l'équipement radioélectrique du type MRD-166 est conforme à la directive 2014/53/EU. Le texte intégral de la déclaration de conformité UE est disponible à l'adresse Internet suivante : www.denver-electronics.com, et cliquez sur l'icône de recherche située en haut de la page. Numéro de modèle : MRD-166. Entrez dans la page produit, la directive RED se trouve dans Téléchargements/Autres téléchargements.

Plage de fréquence de fonctionnement : FM:87.5-108MHz DAB:168-240MHz

Puissance de sortie maximale :2*2W

DENVER ELECTRONICS A/S

Omega 5A, Soeften

DK-8382 Hinnerup

Danemark

www.facebook.com/denverelectronics

GIRADISCHI CLASSICO CON RADIO DAB/FM, LETTORE DI CASSETTE E SLOT USB/SD



Music center MRD-166 con due altoparlanti esterni

Manuale operativo e di istruzioni

COLLOCAZIONE DI COMANDI E INDICATORI

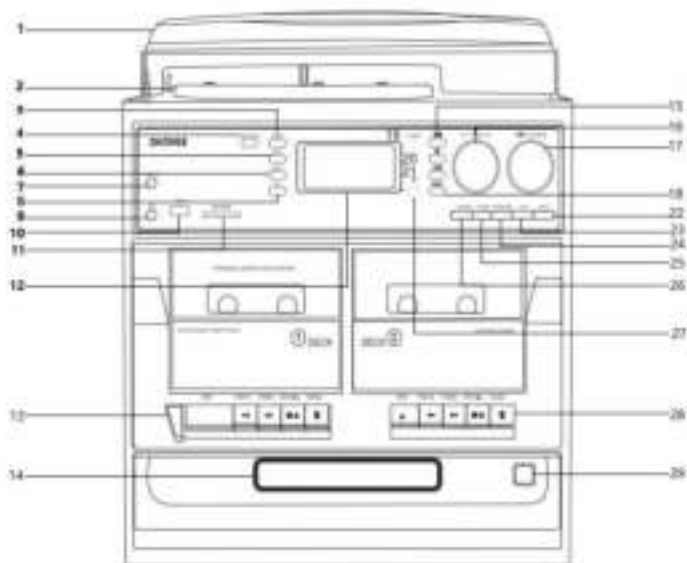

- | | | | |
|----|---------------------------------------|----|---|
| 1 | Copertura di protezione dalla polvere | 15 | Pulsante Riproduzione/Pausa |
| 2 | Giradischi | 16 | Manopola di sintonizzazione FM |
| 3 | Pulsante modalità (EQ) | 17 | Accensione/Spegnimento/Volume |
| 4 | Pulsante menù/info | 18 | Pulsante salta avanti |
| 5 | Pulsante programma | 19 | Luce di standby/alimentazione
(accanto al display) |
| 6 | Pulsante di registrazione | 20 | Pulsante di arresto (accanto al display) |
| 7 | Ingresso ausiliario | 21 | Pulsante salta indietro (accanto al
display) |
| 8 | Pulsante elimina | 22 | Pulsante cassetta |
| 9 | Presa per cuffie da 3,5 mm | 23 | Pulsante Aux |
| 10 | Presa USB | 24 | Pulsante CD/USB/SD |
| 11 | Presa SD/MMC | 25 | Pulsante fono |
| 12 | Display LCD | 26 | Pulsante FM/DAB |
| 13 | Pulsanti CASSETTO 1 | 27 | Ricevitore del telecomando |
| 14 | Sportellino del cassetto portadisco | 28 | Pulsanti CASSETTO 2 |

29 Pulsante di apertura/chiusura del cassetto porta CD

FONOGRAFO

- 30 Adattatore 45 giri/min.
- 31 Levetta di sollevamento
- 32 Comando di arresto automatico
- 33 Blocco del braccio di lettura
- 34 Selettore di velocità (33/45/78 giri/min)
- 35 Braccio con puntina

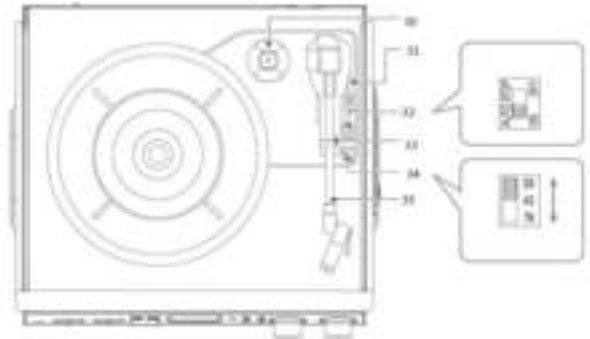

PANNELLO POSTERIORE

- 36 Cerniera parapolvere
- 37 Uscita linea R/L
- 38 Jack altoparlante R/L
- 39 Antenna cavo FM
- 40 Cavo di alimentazione CA

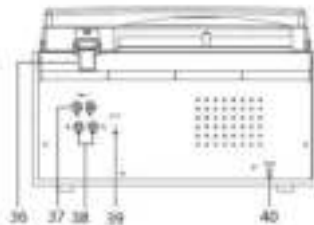

TELECOMANDO

- 41 Alimentazione
- 42 Silenzioso
- 43 Pulsante salta indietro
- 44 Riproduzione/Pausa
- 45 Pulsante salta avanti
- 46 EQUALIZZATORE (EQ)
- 47 diminuzione del volume
- 48 Fono
- 49 aumento del volume
- 50 FM/DAB+
- 51 CD/USB/SD
- 52 Ingresso Aux
- 53 Cassetta
- 54 Menu

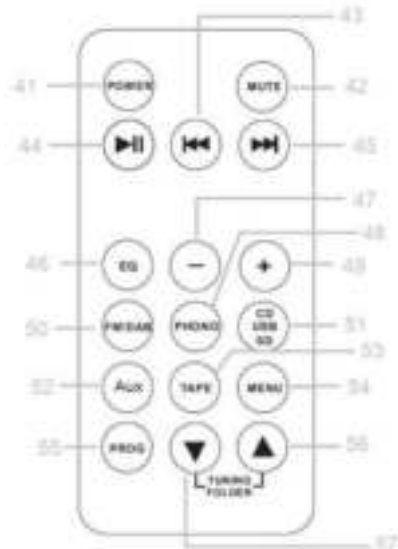



- 55 Prog
- 56 Sintonizzazione/cartella su
- 57 Sintonizzazione/cartella giù

ISTRUZIONI PER L'USO

Radio DAB

Premere il pulsante FM/DAB per selezionare la modalità DAB

Se il sistema viene acceso per la prima volta, entra automaticamente in modalità DAB ed esegue una scansione automatica. Durante la scansione, lo schermo visualizza la scritta "Scansione..." accompagnata da una barra che indica l'avanzamento della ricerca e la quantità di stazioni rilevate. Una volta terminata la scansione, la radio selezionerà la prima stazione trovata in ordine alfanumerico. A questo punto è possibile premere il pulsante  o  per esplorare le stazioni trovate, dopodiché premere il pulsante  per selezionare la stazione desiderata.





Utilizzo del fono

1. Premere la manopola di regolazione del volume/accensione/spegnimento per accendere l'apparecchio.
2. Utilizzare il selettore di funzione per selezionare la modalità FONO.

NOTA: se il disco si ferma prima della fine dell'ultima traccia, impostare il comando di arresto automatico su OFF. Il disco ora verrà riprodotto fino alla fine, tuttavia sarà necessario fermare manualmente la rotazione del giradischi. (Riportare manualmente il braccio di lettura alla sua posizione di riposo e, se il giradischi è ancora in rotazione, spegnere l'unità tramite la manopola di regolazione del volume. In seguito riportare il comando di arresto automatico su ON.)

Codifica

1. Impostare il pulsante di funzione sulla modalità FONO, CD, AUX o Cassetta.
2. Premere il pulsante di registrazione REC . Occorreranno circa 3 - 4 secondi per leggere il dispositivo di memoria, dopodiché l'icona USB o SD lampeggerà sul display LCD.

3. Premere il pulsante salta avanti  o salta indietro  per selezionare la modalità desiderata (USB o SD) per la codifica/registrazione, poi premere di nuovo il pulsante di registrazione REC  per confermare.
(Questo passaggio può essere saltato solo nel caso in cui sia stato inserito un dispositivo di archiviazione USB o una scheda SD/MMC.)
4. Dopo pochi secondi, il sistema verrà avviato in modalità di codifica/registrazione.
5. Avviare la riproduzione della musica che si desidera codificare/registrare.
6. Per terminare la codifica/registrazione, premere il pulsante di arresto . Il display mostra "FINE" e ritorna in modalità FONO.

NOTA:

- La velocità di registrazione è 1:1. Il tempo di registrazione dipende dal tempo impiegato dalla musica riprodotta per raggiungere la fine.
- Il formato di registrazione è preimpostato alla velocità di bit MP3 di 128 Kbps.

Utilizzo di CD e cassette

1. Premere la manopola VOLUME per accendere l'apparecchio.
2. Scegliere la modalità di utilizzo desiderata (CD o cassetta)
3. Avviare la riproduzione della musica

La porta USB e lo slot per scheda SD

Riproduzione della musica in formato MP3/WMA tramite dispositivo di archiviazione USB o scheda di memoria

Il sistema è in grado di decodificare e riprodurre tutti i file MP3/WMA memorizzati nei supporti di memoria collegati alla porta USB o allo slot per schede SD/MMC.

1. Premere la manopola VOLUME per accendere l'apparecchio.
2. Impostare il selettore di funzione sulla modalità CD/USB/SD. (Se contemporaneamente sono inseriti un dispositivo di archiviazione USB e una scheda di memoria, premere lo stesso pulsante per scorrere tra le modalità CD/USB e SD.) Il sistema inizierà a leggere il supporto di archiviazione automaticamente dopo la selezione della modalità e visualizzerà il numero totale di cartelle e di file MP3/WMA.

3. Il sistema avvierà quindi automaticamente la riproduzione audio dal dispositivo di archiviazione multimediale (USB o scheda SD).

L'ingresso ausiliario

1. Premere la manopola VOLUME per accendere l'apparecchio.
2. Utilizzare il selettore di funzione per selezionare la modalità AUX, quindi collegare il dispositivo audio esterno (ad esempio un lettore CD) alla presa AUX IN sul lato anteriore dell'apparecchio. Il segnale audio proveniente dal dispositivo audio esterno a questo punto verrà riprodotto attraverso il sistema.

Nota: tutti i prodotti sono soggetti a modifiche senza preavviso. Ci riserviamo il diritto di correggere errori e omissioni nel manuale.

TUTTI I DIRITTI RISERVATI, COPYRIGHT DENVER ELECTRONICS A/S

DENVER®

www.denver-electronics.com



Le apparecchiature elettriche ed elettroniche contengono materiali, componenti e sostanze che possono essere pericolosi per la salute e per l'ambiente qualora gli elementi di scarto (componenti elettrici ed elettronici da smaltire) non venissero gestiti correttamente.

Le apparecchiature elettriche ed elettroniche sono contrassegnate dal simbolo di un cestino sbarrato, visibile sopra. Questo simbolo significa che le apparecchiature elettriche ed elettroniche non devono essere smaltite con gli altri rifiuti domestici, ma devono essere oggetto di raccolta separata.

Tutte le città hanno stabilito servizi di raccolta porta a porta, punti di raccolta e altri servizi che permettono di conferire gratuitamente le apparecchiature elettriche ed elettroniche alle stazioni di riciclaggio. Ulteriori informazioni sono disponibili presso l'ufficio tecnico municipale.

Con la presente, Inter Sales A/S dichiara che il tipo di apparecchiatura radio MRD-166 è conforme alla direttiva 2014/53/UE. Il testo completo della dichiarazione di conformità EU è disponibile al seguente indirizzo Internet: www.denver-electronics.com quindi fare clic sull'icona di ricerca nella parte superiore del sito Web. Scrivere il numero di modello: MRD-166. A questo punto accedere alla pagina del prodotto: la direttiva RED si trova nella sezione download/altri download.
Intervallo di frequenze operative: FM:87.5-108MHz DAB:168-240MHz
Potenza massima in uscita: 2*2W

DENVER ELECTRONICS A/S

Omega 5A, Soeften

DK-8382 Hinnerup

Danimarca

www.facebook.com/denverelectronics

KLASSISK PLATESPILLER MED DAB/FM-RADIO, KASSETTSPILLER & USB/SD-SPOR



MRD-166 musikkcenter med doble eksterne høyttalere

Betjenings- og instruksjonsmanual

PLASSERING AV KONTROLLERE OG INDIKATORER

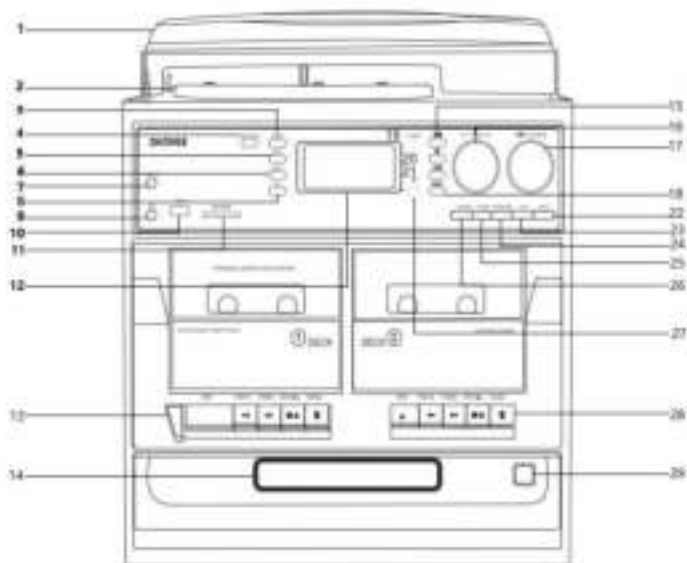

- | | | | |
|----|-------------------------|----|---|
| 1 | Støvdeksel | 15 | SPILL/PAUSE-knapp |
| 2 | Platespiller | 16 | FM-tuningknapp |
| 3 | Modus (EQ)-knapp | 17 | Strøm på/av/volum |
| 4 | Meny/infoknapp | 18 | Gå opp-knapp |
| 5 | Programknapp | 19 | Standby/strømllys (ved siden av skjermen) |
| 6 | Opptaksknapp | 20 | Stoppknapp (ved siden av skjermen) |
| 7 | AUX-inngang | 21 | Gå ned-knapp (ved siden av skjermen) |
| 8 | Sletteknapp | 22 | Kassett-knapp |
| 9 | 3,5 mm hodetelefonplugg | 23 | Aux-knapp |
| 10 | USB-port | 24 | CD/USB/SD-knapp |
| 11 | SD/MMC-spor | 25 | Plate-knapp |
| 12 | LCD-skjerm | 26 | FM/DAB-knapp |
| 13 | Kassett 1-knapp | 27 | Fjernkontrollmottaker |
| 14 | CD-skuff dør | 28 | Kassett 2-knapp |
| | | 29 | CD åpne/lukke-knapp |

PLATESPILLER

- 30 45 o/min-adapter
- 31 Løftespak
- 32 Autostopp-kontroll
- 33 Tonearm lås
- 34 Hastighetsvelger (33/45/78 o/min)
- 35 Tonearm

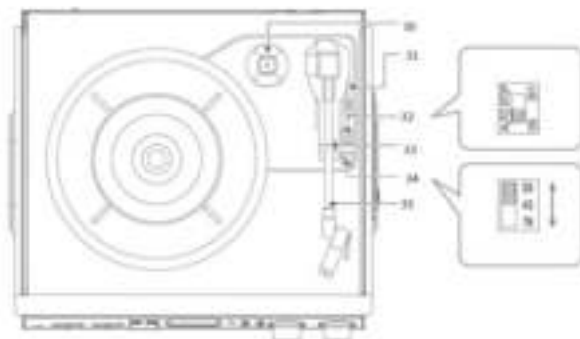

BAKPANEL

- 36 Støvdexselhengsel
- 37 Linje ut H/V
- 38 Høyttalerplugg H/V
- 39 Kablet FM-antenne
- 40 AC-strømkabel

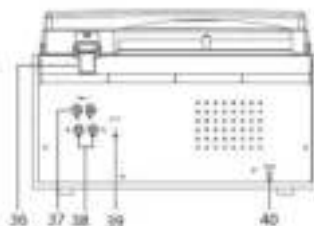

FJERNKONTROLL

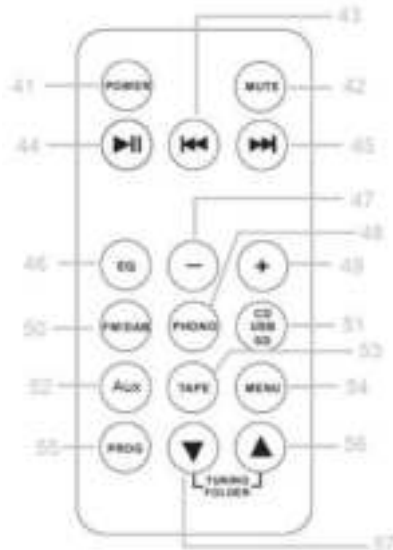

- 41 Strøm
- 42 Demp
- 43 Gå ned-knapp
- 44 Spill/pause
- 45 Gå opp-knapp
- 46 EQ
- 47 volum ned
- 48 Plate
- 49 volum opp
- 50 FM/DAB+
- 51 CD/USB/SD
- 52 Aux-inn
- 53 Kasset
- 54 Meny
- 55 Prog
- 56 Tuning/mappe opp



BRUKSANVISNING

DAB-radio

Trykk på FM/DAB-knappen for å velge DAB-modus





Dersom systemet slås på for første gang, vil det automatisk gå inn i DAB-modus og starte autoskannefunksjonen. Under skanning viser skjermen "skanning ..." sammen med en gliderlinje som indikerer skanningens fremgang, og antall stasjoner som er funnet så langt. Så snart søket er over vil radioen velge den første stasjonen som er funnet. Nå kan du trykke på  - eller  -knappen for å utforske stasjonene som er funnet, etterfulgt av å trykke på  -knappen for å velge stasjonen du ønsker.

Platespiller-betjening

1. Trykk på volum/strøm på/av-knotten for å slå på utstyret.
2. Bruk funksjonsvelgeren for å velge platespillermodus.

MERK: Dersom platen din stopper før det siste sporet er ferdig, settes autostoppkontrollen til av. Platen din vil nå spille helt til slutt, men du må slå av platespilleren manuelt. (Sett tonearmen tilbake til hvilestilling manuelt, og slå av enheten via volumkontroll-knotten dersom platespilleren fremdeles roterer. Sett automatisk stoppkontroll tilbake til på.)

Koding

1. Sett funksjonsknappen til plate-, CD-, AUX- eller kassettmodus.
2. Trykk på  REC-opptaksknappen. Det tar 3–4 sekunder å lese minneenheten, deretter blinker USB- eller SD-ikonet på LCD-skjermen.
3. Trykk på gå opp-  eller gå ned-  knappen for å velge ønsket modus (USB eller SD) for koding/opptak, trykk deretter på  REC-opptaksknappen igjen for å bekrefte.

(Du kan hoppe over dette trinnet dersom kun en USB-drive eller et SD/MMC-kort er satt inn.)

4. Systemet starter koding/opptak-modus etter noen sekunder.

5. Start avspilling av musikken du ønsker å kode/ta opp.
6. Trykk på stopp- ■ knappen for å fullføre koding/opptak. Skjermen viser "slutt" og går tilbake til platemodus.

MERK:

- Opptakshastigheten er 1:1. Opptakstiden styres av hvor lang tid det tar musikken å spille frem til slutten.
- Opptaksformatet er i MP3 med bithastighet på 128 Kbps.

CD & kassett-betjening

1. Trykk på volum-knotten for å slå på utstyret.
2. Velg modusen du ønsker å bruke (CD eller kassett)
3. Spill av musikken

USB-port og SD-kortspor

Avspilling av musikk i MP3/WMA-format via USB-enhet eller minnekort

Systemet er i stand til å dekode og spille av alle MP3/WMA-filer lagret på minnemediet tilkoblet USB-porten eller SD/MMC-kortsporet.

1. Trykk på volum-knotten for å slå på utstyret.
2. Angi funksjonsvalget til CD/USB/SD-modus. (Dersom du både har en USB-enhet og et minnekort satt inn, trykker du på samme knappen for å bytte mellom CD/USB- og SD-modus.) Systemet leser automatisk av lagringsmediet etter modusvalget, og viser antall mapper og MP3/WMA-filer.
3. Systemet starter deretter automatisk av lydavspilling fra mediets lagringsenhet (USB eller SD-kort).

Auxiliary-inngangen

1. Trykk på volum-knotten for å slå på utstyret.
2. Bruk funksjonsvalget til å velge AUX-modus, koble så til den eksterne lydenheten (slik som en CD-spiller) til AUX-innporten foran på utstyret. Lydsignalet fra den eksterne lydenheten vil nå spilles gjennom systemet.

Vennligst merk at vi kan gjøre endringer på alle våre produkter uten forvarsel. Vi tar forbehold om eventuelle feil og mangler i denne manualen.

MED ENERETT, OPPHAVSRETT DENVER ELECTRONICS A/S

DENVER®

www.denver-electronics.com



Elektrisk og elektronisk utstyr inneholder materialer, komponenter og stoffer som kan være farlig for din helse og for miljøet, hvis materialet (kassert elektrisk og elektronisk utstyr) ikke håndteres riktig.

Elektrisk og elektronisk utstyr er merket med en søppelbøtte med kryss over, som vist ovenfor. Dette symbolet betyr at elektrisk og elektronisk utstyr ikke må kastes sammen med annet husholdningsavfall, men skal avhendes separat.

Alle byer har opprettet innsamlingspunkter, hvor elektrisk og elektronisk utstyr kan enten leveres inn gratis på resirkuleringsstasjoner og innsamlingspunkter, eller samles inn fra husholdninger. Du kan få mer informasjon fra de lokale myndighetene i byen din.

Hermed erklærer Inter Sales A/S at radioutstyrstypen MRD-166 er i overensstemmelse med direktiv 2014/53/EU. EU-overensstemmelseserklæringens fulle tekst kan man finne på følgende internettadresse: www.denver-electronics.com, og klikk deretter på søkeikonet øverst på nettsiden. Tast inn modellnummeret: MRD-166. Gå deretter til produktsiden, så finner du RED-direktivet under nedlastinger/andre nedlastinger.
Operativt frekvensområde: FM:87.5-108MHz DAB:168-240MHz
Maks. utgangseffekt: 2*2W

DENVER ELECTRONICS A/S

Omega 5A, Soeften

DK-8382 Hinnerup

Danmark

www.facebook.com/denverelectronics

GRAMOFON Z RADIEM DAB/FM, MAGNETOFONEM I PORTEM USB/GNIAZDEM KART SD



Wieża z dwoma głośnikami zewnętrznymi MRD-166

Instrukcja obsługi

LOKALIZACJA PRZYCISKÓW I WSKAŹNIKÓW

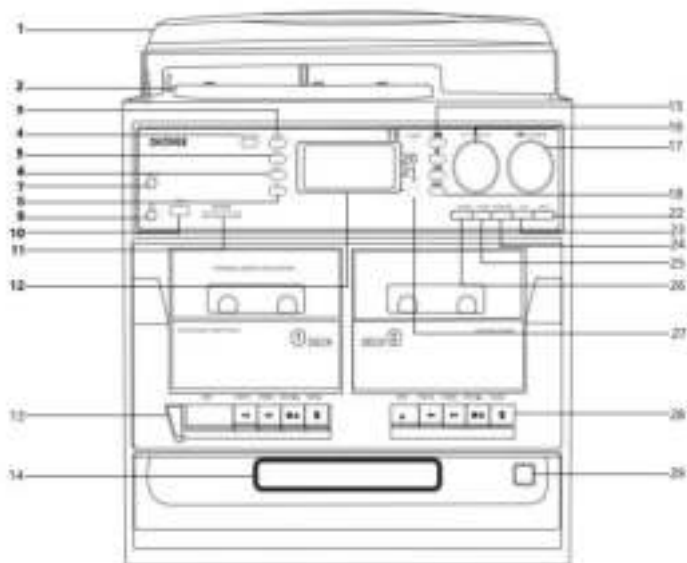

- | | | | |
|----|----------------------------|----|--|
| 1 | Pokrywa przeciwkurzowa | 15 | Przycisk odtwarzanie/pauza |
| 2 | Talerz obrotowy | 16 | Pokrętko strojenia FM |
| 3 | Przycisk trybu (korektora) | 17 | Przycisk wł./wył. / głośności |
| 4 | Przycisk Info/Menu | 18 | Przycisk pomijania do przodu |
| 5 | Przycisk programowania | 19 | Wskaźnik trybu gotowości/zasilania (obok wyświetlacza) |
| 6 | Przycisk nagrywania | 20 | Przycisk zatrzymania (obok wyświetlacza) |
| 7 | Wejście pomocnicze | 21 | Przycisk pomijania do tyłu (obok wyświetlacza) |
| 8 | Przycisk usuwania | 22 | Przycisk magnetofonu |
| 9 | Gniazdo słuchawkowe 3,5 mm | 23 | Przycisk wejścia pomocniczego |
| 10 | Gniazdo USB | 24 | Przycisk CD/USB/SD |
| 11 | Gniazdo SD/MMC | 25 | Przycisk gramofonu |
| 12 | Wyświetlacz LCD | 26 | Przycisk radia FM/DAB |
| 13 | Przycisk komory 1 | 27 | Odbiornik zdalnego sterowania |
| 14 | Przycisk tacki dysku CD | | |

- 28 Przycisk komory 2
- 29 Przycisk otwierania/zamykania tacy dysku CD

GRAMOFON

- 30 Adapter na płyty 45 obr./min
- 31 Dźwignia do podnoszenia
- 32 Przełącznik automatycznego zatrzymywania
- 33 Blokada ramienia
- 34 Przełącznik prędkości (33/45/78 obr./min)
- 35 Ramię gramofonu

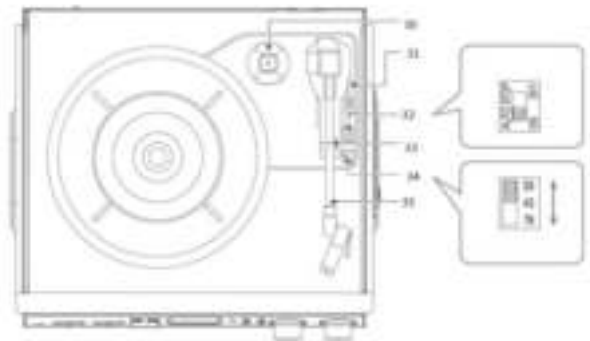

PANEL TYLNY

- 36 Zawias pokrywy przeciwkurzowej
- 37 Wyjście liniowe prawe/lewe
- 38 Gniazdo głośnika prawego/lewego
- 39 Przewód anteny FM
- 40 Przewód zasilający

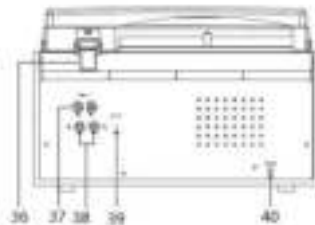

PILOT ZDALNEGO STEROWANIA

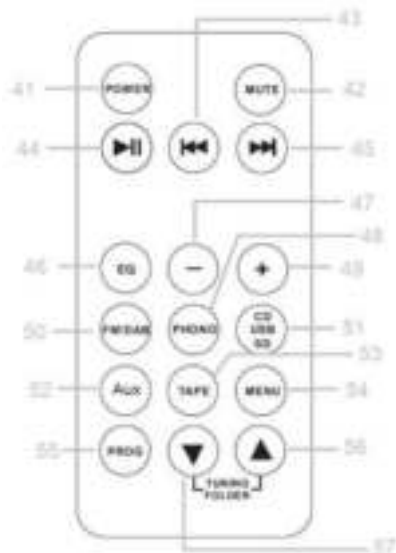

- 41 Zasilanie
- 42 Wyciszenie
- 43 Przycisk pomijania do tyłu
- 44 Odtwarzanie/wstrzymanie
- 45 Przycisk pomijania do przodu
- 46 KOREKTOR
- 47 Zmniejszenie głośności
- 48 Gramofon
- 49 Zwiększenie głośności
- 50 FM/DAB+
- 51 CD/USB/SD
- 52 Wejście pomocnicze
- 53 Magnetofon
- 54 Menu
- 55 Programowanie
- 56 Strojenie/przełączanie na następną pozycję
- 57 Strojenie/przełączanie na poprzednią pozycję



WSKAZÓWKI UŻYTKOWANIA

Radio DAB

Nacisnąć przycisk FM/DAB, aby wybrać tryb DAB.





Jeżeli urządzenie jest włączane po raz pierwszy, będzie automatycznie przełączone w tryb DAB, a potem wykonywana jest funkcja automatycznego skanowania. Podczas skanowania na wyświetlaczu pojawi się komunikat „Skanowanie...” wraz z paskiem postępu, który będzie wskazywać postęp wyszukiwania oraz liczbę do tej pory znalezionych stacji. Po zakończeniu wyszukiwania radio skanowanie automatyczne DAB wybierze pierwszą znaną stację w porządku alfanumerycznym. Można teraz nacisnąć przycisk  lub , aby przejrzeć znalezione stacje radiowe. Naciskając przycisk , można wybrać żadaną stację.

Obsługa gramofonu

1. Nacisnąć przycisk wł./wył. / głośności, aby włączyć urządzenie.
2. Użyć wybieraka funkcji, aby wybrać tryb PHONO.

UWAGA: Jeżeli płyta zatrzyma się przed końcem ostatniego utworu, należy wyłączyć funkcję automatycznego zatrzymywania. Płyta będzie teraz odtwarzana do końca, ale trzeba będzie samodzielnie zatrzymać talerz obrotowy. (Ręcznie umieścić ramię gramofonu na jego podpórce, a jeżeli talerz obrotowy nadal się obraca, wyłączyć urządzenie za pomocą pokrętła głośności. Potem ponownie włączyć funkcję automatycznego zatrzymywania).

Kodowanie

1. Ustawić przycisk funkcji na PHONO, CD, AUX lub magnetofon.
2. Nacisnąć przycisk nagrywania  REC. Wczytanie pamięci urządzenia zajmuje około 3–4 sekundy. Potem na wyświetlaczu LCD będzie migać ikona USB lub SD.
3. Nacisnąć przycisk pomijania do przodu  lub pomijania do tyłu , aby wybrać żądany tryb (USB lub SD) kodowania/nagrywania, a następnie nacisnąć przycisk nagrywania  REC, aby potwierdzić.
(Można pominąć ten krok, jeżeli podłączone jest tylko urządzenie USB lub włożona tylko karta SD/MMC).
4. Urządzenie uruchomi się w trybie kodowania/nagrywania po kilku sekundach.
5. Uruchomić odtwarzanie muzyki, która ma być zakodowana/nagrana.
6. Aby zakończyć kodowanie/nagrywanie, nacisnąć przycisk zatrzymania . Na wyświetlaczu pokaże się komunikat „KOŃCA” i urządzenie zostanie przełączone w tryb PHONO.

UWAGA:

- Prędkość nagrywania wynosi 1:1. Czas nagrywania jest uzależniony od czasu potrzebnego na odtworzenie muzyki do końca.
- Format nagrywania jest ustawiony domyślnie na MP3 z szybkością transmisji bitów 128 Kb/s.

Obsługa odtwarzacza dysków CD i magnetofonu

1. Nacisnąć pokrętkę głośności, aby włączyć urządzenie.
2. Wybrać żądany tryb (odtwarzacz CD lub magnetofon).
3. Uruchomić odtwarzanie muzyki.

Port USB i gniazdo kart SD

Odtwarzanie muzyki w formacie MP3/WMA z urządzenia USB lub karty pamięci

Urządzenie umożliwia dekodowanie i odtwarzanie wszystkich plików MP3/WMA zapisanych na nośniku pamięci podłączanym do portu USB lub wkładanym do gniazda kart SD/MMC.

1. Nacisnąć pokrętkę głośności, aby włączyć urządzenie.
2. Ustawić wybierak funkcji na tryb CD/USB/SD. (Jeżeli do urządzenia podłączono urządzenie USB i włożono kartę pamięci, nacisnąć przycisk, aby przełączyć między trybem CD/USB a SD). Urządzenie rozpocznie automatyczne odczytywanie nośnika pamięci po wybraniu trybu. Na wyświetlaczu zostanie pokazana łączna liczba folderów i plików MP3/WMA.
3. Potem urządzenie automatycznie rozpocznie odtwarzanie plików z urządzenia pamięci (USB lub karty SD).

Wejście pomocnicze

1. Nacisnąć pokrętkę głośności, aby włączyć urządzenie.
2. Użyć wybieraka funkcji, aby ustawić tryb AUX, a potem podłączyć urządzenie zewnętrzne (takie jak odtwarzacz dysków CD) do gniazda AUX IN z przodu urządzenia. Sygnał dźwiękowy z urządzenia zewnętrznego będzie odtwarzany przez urządzenie.

Uwaga: wszystkie produkty mogą zostać zmienione bez uprzedzenia. Zastrzegamy sobie prawo do błędów i pomyłek w tym podręczniku.

WSZELKIE PRAWA ZASTRZEŻONE. COPYRIGHT DENVER ELECTRONICS A/S

DENVER®

www.denver-electronics.com



Sprzęt elektryczny i elektroniczny zawiera materiały, elementy oraz substancje, które mogą być niebezpieczne dla zdrowia i środowiska, jeśli materiał odpadowy (wyrzucony sprzęt elektryczny, elektroniczny) nie są właściwie potraktowane.

Sprzęt elektryczny i elektroniczny i baterie oznaczone są przekreślonym symbolem śmietnika, patrz wyżej. Ten symbol oznacza, że sprzęt elektryczny i elektroniczny nie powinien być wyrzucany z innymi odpadami domowymi, ale powinien być usuwany oddzielnie.

Wszystkie miasta mają ustalone miejsca zbiórki sprzętu elektrycznego i elektronicznego, gdzie można go bezpłatnie oddać w stacjach recyklingu i innych miejscach zbiórki lub zlecić jego odbiór z gospodarstw domowych. Dodatkowe informacje dostępne są w urzędzie odpowiedzialnym za usuwanie odpadów.

Inter Sales A/S niniejszym oświadcza, że typ urządzenia MRD-166 jest zgodny z dyrektywą 2014/53/EU. Pełny tekst deklaracji zgodności UE jest dostępny pod następującym adresem internetowym: www.denver-electronics.com. Kliknij IKONĘ wyszukiwania na górze strony. Należy wprowadzić numer modelu: MRD-166. Następnie należy wyświetlić stronę produktu. Dyrektywa dotycząca sprzętu radiowego powinna znajdować się w sekcji plików do pobrania.

Zakres częstotliwości pracy: FM:87.5-108MHz DAB:168-240MHz

Maks. moc wyjściowa: 2*2W

DENVER ELECTRONICS A/S

Omega 5A, Soeften

DK-8382 Hinnerup

Dania

www.facebook.com/denverelectronics

GIRA-DISCOS CLÁSSICO COM RÁDIO DAB/FM, LEITOR DE CASSETE E ENTRADA USB/SD



**Centro de música MRD-166 com duas colunas
externas**

Manual de operação e instruções

LOCALIZAÇÕES DE CONTROLOS E INDICADORES

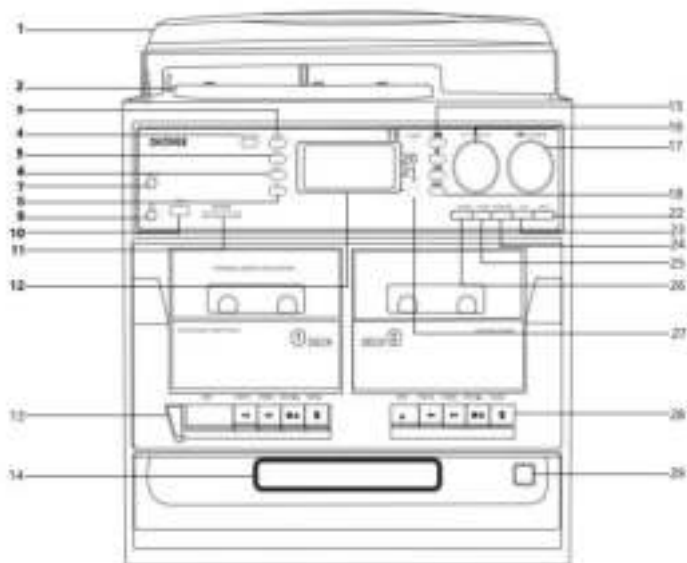

- | | | | |
|----|--------------------------------------|----|---|
| 1 | Tampa do pó | 15 | Botão Reproduzir/Pausa |
| 2 | Prato giratório | 16 | Botão FM Tuning |
| 3 | Botão Modo (EQ) | 17 | LIGAR/DESLIGAR/Volume |
| 4 | Botão Menu/Info | 18 | Botão Seguinte |
| 5 | Botão Programar | 19 | Luz de espera/alimentação (ao lado do ecrã) |
| 6 | Botão Gravar | 20 | Botão Parar (ao lado do ecrã) |
| 7 | Entrada auxiliar | 21 | Botão Anterior (ao lado do ecrã) |
| 8 | Botão Eliminar | 22 | Botão Cassete |
| 9 | Entrada de 3,5 mm para auscultadores | 23 | Botão Aux |
| 10 | Tomada USB | 24 | Botão CD/USB/SD |
| 11 | RANHURA PARA MMC/SD | 25 | Botão Phono |
| 12 | Visor LCD | 26 | Botão FM/DAB |
| 13 | Botão do DECK 1 | 27 | Recetor do controlo remoto |
| 14 | Porta do tabuleiro para discos | 28 | Botão do Deck 2 |
| | | 29 | Botão abrir/fechar gaveta do CD |

VITROLA

- 30 Adaptador de 45rpm
- 31 Levantar braço
- 32 Controlo de paragem automática
- 33 Bloqueio do braço de leitura
- 34 Seletor de velocidade (33/45/78 rpm)
- 35 Braço do gira-discos

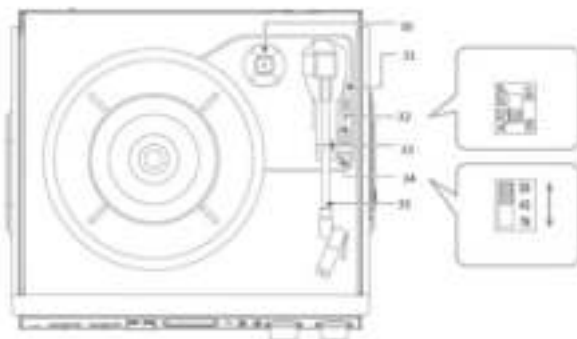

PAINEL TRASEIRO

- 36 Dobradiça da cobertura do pó
- 37 Saída de linha R/L
- 38 Entrada para coluna R/L
- 39 Cabo da antena FM
- 40 Cabo de alimentação CA

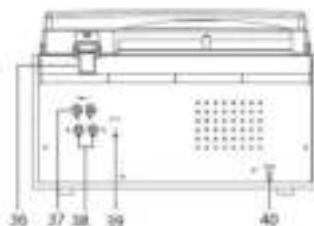

CONTROLO REMOTO

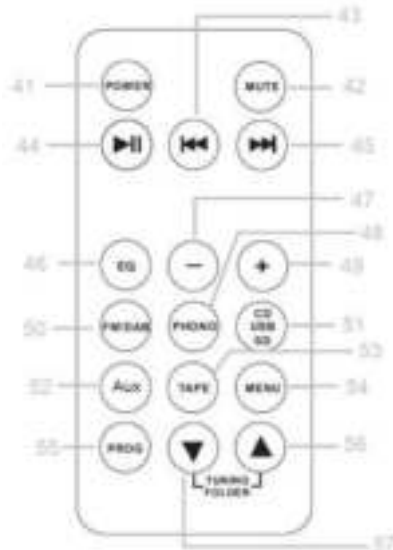

- 41 Alimentação
- 42 Sem som
- 43 Botão Anterior
- 44 Reproduzir/Pausar
- 45 Botão Seguinte
- 46 EQ
- 47 diminuir o volume
- 48 Fono
- 49 aumentar o volume
- 50 FM/DAB+
- 51 CD/USB/SD
- 52 Aux-in
- 53 Cassete
- 54 Menu
- 55 Prog
- 56 Sintonizar/pasta seguinte



INSTRUÇÕES DE FUNCIONAMENTO

Rádio DAB

Premir o botão FM/DAB para selecionar o modo DAB





Quando o sistema é ligado pela primeira vez, entrará automaticamente no modo DAB e executará uma função de procura automática. Durante a procura, o ecrã apresentará "A procurar..." em conjunto com uma barra deslizante que indica o progresso da procura e a quantidade de estações que foram encontradas até ao momento. Quando a procura terminar, o rádio selecionará alfa numericamente a primeira estação encontrada. A seguir, poderá premir o botão  ou  para explorar as estações encontradas e, em seguida, premir o botão  para selecionar a estação que escolher.

Operação da vitrola

1. Premir o botão volume/LIGAR/DESLIGAR para ligar o equipamento.
2. Usar o seletor de função para selecionar o modo PHONO.

NOTA: Se o disco parar antes de a última faixa terminar, defina o controlo de paragem automática para OFF. A seguir, o seu disco tocará até ao fim, mas precisará de parar a rotação do prato giratório manualmente. (Coloque manualmente o braço do gira-discos no apoio e, se o prato giratório ainda estiver a rodar, desligue a unidade com o botão de controlo do volume. Em seguida, volte a definir o controlo de paragem para ON.)

Codificação

1. Defina o botão de função para o modo PHONO, CD, AUX ou Cassete.
2. Prima o botão gravar  REC. Irá demorar cerca de 3 - 4 segundos para ler o dispositivo de memória, em seguida, o ícone USB ou SD irá piscar no ecrã LCD.
3. Prima o botão Seguinte  ou Anterior  para selecionar o modo pretendido (USB ou SD) para codificar/gravar e, em seguida, prima novamente o botão gravar  REC para confirmar.

(Pode ignorar este passo se apenas tiver inserido um a unidade USB ou um cartão SD/MMC.)

4. O sistema irá começar no modo codificar/gravar após alguns segundos.
5. Inicie a reprodução da música que quer codificar/gravar.
6. Para terminar a codificação/gravação, prima o botão ■ parar. O ecrã irá apresentar “TOTALIDADE” e regressar ao modo PHONO.

NOTA:

- A velocidade de gravação é 1:1. A duração da gravação é regida pelo tempo que demora a ser reproduzida na totalidade.
- O formato da gravação está predefinido na velocidade de bits de MP3 a 128 Kbps.

Operação do CD e Cassete

1. Pressione o botão de VOLUME para ligar o equipamento.
2. Selecione o modo que pretende utilizar (CD ou Cassete)
3. Inicie a reprodução de música

A porta USB e a entrada para cartão SD

Reprodução de música no formato MP3/WMA através de um dispositivo USB ou cartão de memória

O sistema consegue descodificar e reproduzir todos os ficheiros MP3/WMA guardados no dispositivo de memória ligado à porta USB ou à ranhura para cartão SD/MMC.

1. Pressione o botão de VOLUME para ligar o equipamento.
2. Coloque o seletor de função no modo CD/USB/SD. (Se tiver um dispositivo USB e um cartão de memória inseridos, pressione o mesmo botão para alternar entre os modos CD/USB e SD.) O sistema irá começar a ler o dispositivo de memória automaticamente a seguir à seleção do modo e irá apresentar o número total de pastas e de ficheiros MP3/WMA.
3. Em seguida, o sistema irá começar automaticamente a reprodução de áudio a partir do dispositivo de armazenamento de multimédia (USB ou cartão SD).

A entrada auxiliar

1. Pressione o botão de VOLUME para ligar o equipamento.
2. Use o seletor de função para selecionar o modo AUX e, em seguida, ligue o dispositivo de áudio externo (tal como um leitor de CD) à entrada AUX IN na parte da frente do equipamento. O sinal de áudio do dispositivo de áudio externo será reproduzido através do sistema.

Ter em atenção - Todos os produtos estão sujeitos a alteração sem aviso prévio. Aceitamos com reserva erros e omissões no manual.

TODOS OS DIREITOS RESERVADOS, COPYRIGHT DENVER ELECTRONICS A/S

DENVER®

www.denver-electronics.com



O equipamento elétrico e eletrônico contém materiais, componentes e substâncias que podem ser perigosas para a sua saúde e para o ambiente, se o material usado (equipamentos elétricos e eletrônicos eliminados) não for processado corretamente.

O equipamento elétrico e eletrônico está marcado com um caixote do lixo com um X, como mostrado acima. Este símbolo significa que o equipamento elétrico e eletrônico não deve ser eliminado em conjunto com outros resíduos domésticos, mas deve ser eliminado separadamente.

Todas as cidades têm pontos de recolha instalados, nos quais o equipamento elétrico e eletrônico tanto pode ser submetido sem custos a estações de reciclagem e outros locais de recolha, como ser recolhido na própria residência. O departamento técnico da sua cidade disponibiliza informações adicionais em relação a isto.

Pelo presente, a Inter Sales A/S declara que o tipo de equipamento de rádio MRD-166 está em conformidade com a Diretiva 2014/53UE. O texto integral da declaração de conformidade UE está disponível no seguinte endereço de Internet:

www.denver-electronics.com e, em seguida, clicar no ÍCONE de pesquisa na linha superior do sítio web. Escrever o número do modelo: MRD-166. Agora, entrar na página do produto e a diretiva relativa aos equipamentos de rádio encontra-se em transferências/outras transferências.

Alcance da frequência de funcionamento: FM:87.5-108MHz DAB:168-240MHz

Potência de saída máxima: 2*2W

DENVER ELECTRONICS A/S

Omega 5A, Soeften

DK-8382 Hinnerup

Dinamarca

www.facebook.com/denverelectronics

TOCADISCOS CLÁSICO CON RADIO DAB/FM, REPRODUCTOR DE CASETE Y RANURA USB/SD



**Centro de música MRD-166 con dos altavoces
externos**

Manual de funcionamiento e instrucciones

UBICACIÓN DE LOS CONTROLES E INDICADORES

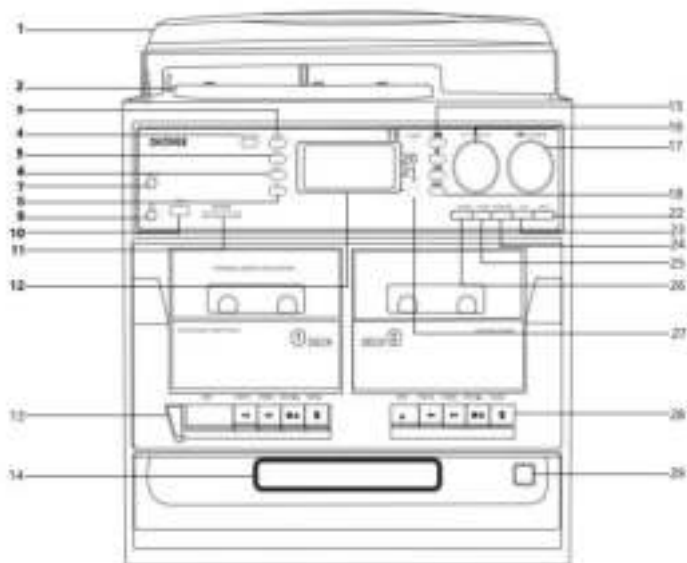

- | | | | |
|----|-------------------------------------|----|--|
| 1 | Cubierta contra el polvo | 15 | Botón Reproducir/Pausar |
| 2 | Plato giratorio | 16 | Rueda de sintonización FM |
| 3 | Botón Modo (EQ) | 17 | Encendido/apagado/Volumen |
| 4 | Botón Menú/Info | 18 | Botón Saltar hacia delante |
| 5 | Botón Programa | 19 | Luz de espera/encendido (junto a la pantalla) |
| 6 | Botón Grabación | 20 | Botón Detener (junto a la pantalla) |
| 7 | Entrada auxiliar | 21 | Botón Saltar hacia atrás (junto a la pantalla) |
| 8 | Botón Borrar | 22 | Botón Cinta |
| 9 | Conector de 3,5 mm para auriculares | 23 | Botón auxiliar |
| 10 | Puerto USB | 24 | Botón CD/USB/SD |
| 11 | TOMA SD/MMC | 25 | Botón Fono |
| 12 | Pantalla LCD | 26 | Botón FM/DAB |
| 13 | Botones de BANDEJA 1 | 27 | Receptor del mando a distancia |
| 14 | Tapa de bandeja para discos | 28 | Botones de BANDEJA 2 |

FONÓGRAFO

- 30 Adaptador de 45 rpm
- 31 Palanca de elevación
- 32 Control de parada automática
- 33 Bloqueo del brazo de lectura
- 34 Selector de velocidad (33/45/78 rpm)
- 35 Brazo de tono

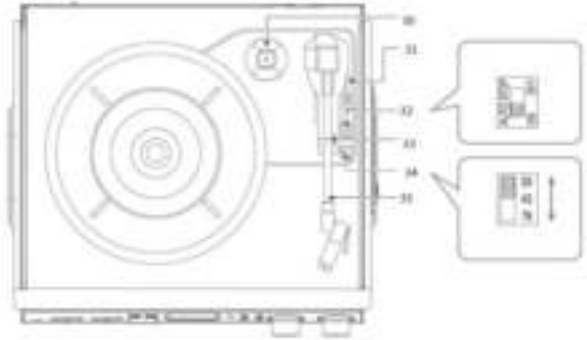

PANEL TRASERO

- 36 Bisagra de cubierta contra el polvo
- 37 Salida de línea derecha/izquierda
- 38 Conector de altavoz derecho/izquierdo
- 39 Antena con cable FM
- 40 Cable de alimentación CA

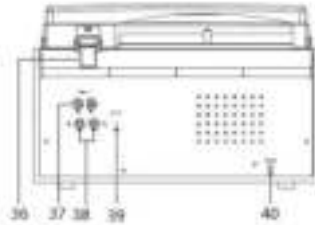

MANDO A DISTANCIA

- 41 Alimentación
- 42 Silencio
- 43 Botón Saltar hacia atrás
- 44 Reproducir/Pausa
- 45 Botón Saltar hacia delante
- 46 ECUALIZADOR
- 47 Bajar volumen
- 48 Tocabdiscos
- 49 Subir volumen
- 50 FM/DAB+
- 51 CD/USB/SD
- 52 Entrada auxiliar
- 53 Cinta
- 54 Menú
- 55 Programar
- 56 Subir sintonización/carpeta
- 57 Bajar sintonización/carpeta

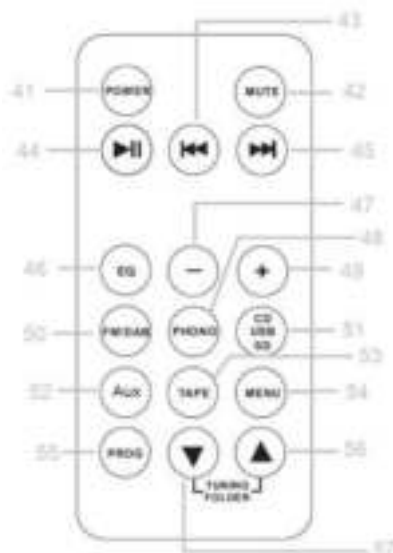

INSTRUCCIONES DE USO

Radio DAB

Pulse el botón FM/DAB para elegir el modo DAB.





Cuando se enciende el sistema por primera vez, entra automáticamente en modo DAB y realiza la función de búsqueda automática. Durante la búsqueda, la pantalla muestra "Buscando..." conjuntamente con una barra de desplazamiento que indica el progreso de la búsqueda y la cantidad de emisoras que se han encontrado hasta ese momento. Una vez que la búsqueda ha finalizado, la radio seleccionará la primera emisora encontrada alfanuméricamente. Ahora puede pulsar el botón □ o □ para desplazarse por las emisoras encontradas y después pulsar el botón  para seleccionar la emisora que prefiera.

Funcionamiento del fonógrafo

1. Pulse la rueda de volumen/encendido/apagado para encender el equipo.
2. Utilice el selector de función para seleccionar el modo FONO.

NOTA: Si quiere dejar de grabar antes de que acabe la última pista, ponga el control de parada automática en OFF. La grabación se reproducirá hasta el final, pero deberá parar manualmente el giro del tocadiscos. (devuelva manualmente el brazo de tono al soporte y, si el tocadiscos sigue girando, use la rueda de control de volumen para apagar la unidad. A continuación, ponga el control de parada automática en ON).

Codificar

1. Ajuste el botón de función en modo FONO, CD, AUX o Cassette.
2. Pulse el botón  REC. Tardará 3-4 segundos en leer el dispositivo de memoria y, a continuación, el icono de USB o SD de la pantalla LCD parpadeará.
3. Pulse el botón de saltar hacia delante  o saltar hacia atrás  para seleccionar el modo deseado (USB o SD) para codificar/grabar y, a continuación, pulse de nuevo el botón de grabación  para confirmar.
(puede omitir este paso si solo ha insertado una unidad USB o una tarjeta SD/MMC).
4. El sistema se iniciará en modo de codificación/grabación al cabo de unos segundos.
5. Empiece a reproducir la música que desee codificar/grabar.
6. Pulse el botón  para dejar de codificar/grabar. La pantalla mostrará "FIN" y volverá al modo FONO.

NOTA:

- La velocidad de grabación es 1:1. El tiempo de grabación depende del tiempo que la música tarde en reproducirse hasta el final.
- El formato de grabación está preestablecido en una tasa de bit MP3 de 128 Kbps.

Uso de CD y casete

1. Pulse la rueda de VOLUMEN para encender el equipo.
2. Elija el modo que desee usar (CD o casete).
3. Empiece a reproducir la música

Puerto USB y ranura para tarjeta SD

Reproducción de música en formato MP3/WMA mediante un dispositivo USB o tarjeta de memoria

El sistema puede codificar y reproducir todos los archivos MP3/WMA almacenados en un dispositivo de memoria conectado al puerto USB o a la ranura para tarjetas SD/MMC.

1. Pulse la rueda de VOLUMEN para encender el equipo.
2. Ajuste el selector de función en modo CD/USB/SD. (si tiene un dispositivo USB y una tarjeta de memoria insertados, pulse el mismo botón para alternar entre los modos de CD/USB y SD). El sistema empezará automáticamente a leer el dispositivo de almacenamiento después de seleccionar el modo y mostrará el número total de carpetas y archivos MP3/WMA.
3. El sistema entonces iniciará automáticamente la reproducción de audio del dispositivo de almacenamiento multimedia (USB o tarjeta SD).

Entrada auxiliar

1. Pulse la rueda de VOLUMEN para encender el equipo.
2. Utilice el selector de función para seleccionar el modo AUX y, a continuación, conecte el dispositivo de audio externo (como un reproductor de CD) a la toma de entrada auxiliar de la parte frontal del equipo. Ahora se reproducirá la señal de audio del dispositivo de audio externo a través del sistema.

Aviso: - Todos los productos pueden estar sujetos a cambios técnicos sin previo aviso. Además, nos reservamos el derecho de corregir errores y omisiones en el manual.

TODOS LOS DERECHOS RESERVADOS, COPYRIGHT DENVER ELECTRONICS A/S

DENVER®

www.denver-electronics.com



Los equipos eléctricos y electrónicos contienen materiales, componentes y sustancias que pueden ser nocivas para su salud y el medioambiente si no se maneja correctamente el material de desecho (equipo eléctrico y electrónico desechado).

Los equipos eléctricos y electrónicos aparecen marcados con un símbolo de cubo de basura tachado; véase arriba. Este símbolo significa que los equipos eléctricos y electrónicos no deben eliminarse con el resto de residuos domésticos, sino que deben eliminarse de forma separada.

Todas las ciudades disponen de puntos de recogida establecidos, donde bien se puede enviar los equipos eléctricos y electrónicos de forma gratuita en las estaciones de reciclaje u otros puntos de reciclaje, o que se le recojan de sus domicilios. Puede obtener información adicional en el departamento técnico de su ciudad.

Por la presente, Inter Sales A/S declara que el tipo de equipo radioeléctrico tipo MRD-166 es conforme con la Directiva 2014/53/EU. El texto completo de la declaración de conformidad de la UE está disponible en la siguiente dirección de Internet: www.denver-electronics.com y posteriormente busque el ICONO situado en la línea superior de la página. Escriba el número de modelo: MRD-166. Ahora entre en la página del producto y la directiva RED se encuentra bajo descargas/otras descargas.
Rango de funcionamiento del alcance de frecuencia: FM:87.5-108MHz DAB:168-240MHz
Potencia de salida máxima: 2*2W

DENVER ELECTRONICS A/S

Omega 5A, Soeften

DK-8382 Hinnerup

Dinamarca

www.facebook.com/denverelectronics

KLASSISK SKIVSPELARE MED DAB/FM-RADIO, KASSETTBANDSPELARE OCH USB/SD-KORTPLATS



MRD-166 musikcenter med dubbla externa högtalare

Drift - och bruksanvisning

PLATSER FÖR KONTROLLER OCH INDIKATORER

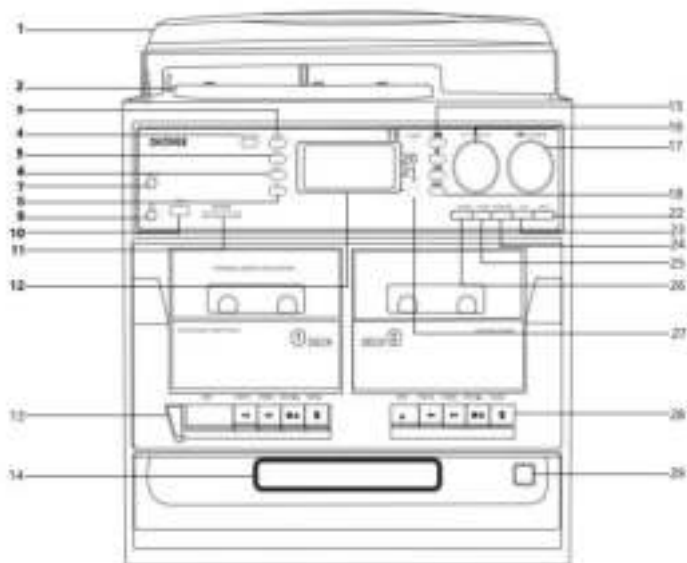

- | | | | |
|----|---------------------|----|--------------------------------------|
| 1 | Dammlucka | 15 | Spela/Pausa-knapp |
| 2 | Skivtallrik | 16 | FM-inställningsknapp |
| 3 | Läges- (EQ) knapp | 17 | Ström på/av/volym |
| 4 | Meny/info-knapp | 18 | Knappen hoppa upp |
| 5 | Knappen Program | 19 | Standby/strömlampa (bredvid display) |
| 6 | Inspelningsknapp | 20 | Stoppknapp (bredvid display) |
| 7 | Aux-ingång | 21 | Knappen hoppa ned (bredvid display) |
| 8 | Knappen radera | 22 | Knappen kassettband |
| 9 | 3,5 mm hörlursuttag | 23 | Aux-knapp |
| 10 | USB uttag | 24 | CD/USB/SD-knapp |
| 11 | SD-/MMC-UTTAG | 25 | Knappen phono |
| 12 | LCD-skärm | 26 | FM/DAB-knapp |
| 13 | MUSIKBORD 1-knapp | 27 | Fjärrkontrollmottagare |
| 14 | Lucka till skivfack | 28 | Musikbord 2 knapp |
| | | 29 | Knappen öppna/stäng för CD |

FONOGRAF

- 30 45 rpm-adapter
- 31 Lyftspak
- 32 Auto-stoppkontroll
- 33 Lås för tonarmen
- 34 Hastighetsväljare (33/45/78 rpm)
- 35 Tonarm

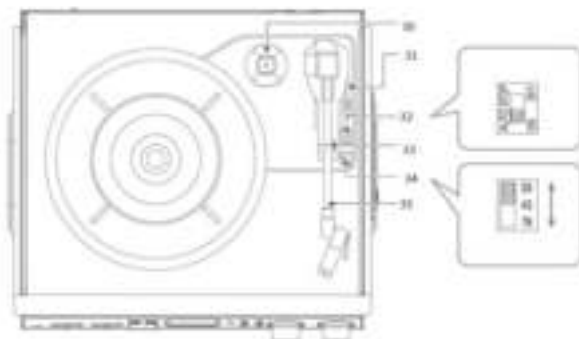

BAKPANELEN

- 36 Dammskyddets gångjärn
- 37 Linje ut H/V.
- 38 Högtalaruttag H/V
- 39 FM-kabelantenn
- 40 AC strömsladd

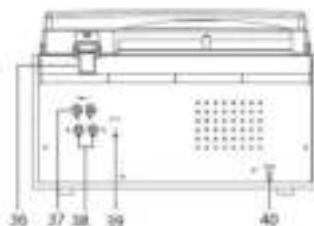

FJÄRRKONTROLL

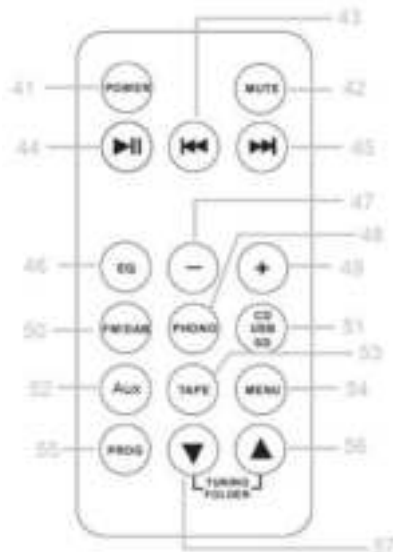

- 41 Ström
- 42 Tysta
- 43 Knappen hoppa ner
- 44 Spela upp/pausa
- 45 Knappen hoppa upp
- 46 EQ
- 47 sänka volymen
- 48 Hörlursingång
- 49 höja volymen
- 50 FM/DAB+
- 51 CD/USB/SD
- 52 Aux-in
- 53 Kassetband
- 54 Meny
- 55 Program
- 56 Justering/mapp uppåt



BRUKSANVISNING

DAB-radio

Tryck på FM/DAB-knappen för att välja DAB-läge





Om systemet slås på för första gången går det automatiskt in i DAB-läge, och utför en automatisk avsökningsfunktion. Under avsökningen visar displayen "Avsökning ...", tillsammans med en förloppsindikator som visar hur långt scanningen har kommit och antalet stationer som har hittats hittills. När avsökningen är klar kommer radion att välja stationen som kommer först alfanumeriskt. Du kan nu trycka på  eller -knappen för att utforska de hittade stationerna följt av att trycka på  för att göra ditt val station.

Phono-drift

1. Tryck på PÅ/AV-ratten för volym/ström för att slå på utrustningen.
2. Använd funktionsväljaren för att välja PHONO-läge.

OBS: Om din skiva slutar sluta innan det sista spåret, ska du ställa in den automatiska stoppkontrollen till OFF. Din skiva kommer nu att spelas färdigt, men du måste stoppa skivspelarens rotation manuellt. (Sätt tillbaka tonarmen manuellt och om skivspelaren fortfarande roterar stänger du av enheten via volymreglaget. Ställ sedan tillbaka den automatiska stoppkontrollen till ON.)

Kodning

1. Ställ in funktionsknappen på läget PHONO, CD, AUX eller Kasset.
2. Tryck på inspelnings-  (REC)-knappen. Det tar ungefär 3-4 sekunder att avläsa minnesenheten, sedan blinkar USB- eller SD-ikonen på LCD-skärmen.
3. Tryck på hoppa upp  eller hoppa ner  för att välja önskat läge (USB eller SD) för kodning/inspelning. Tryck sedan på inspelnings-  (REC)-knappen igen för att bekräfta.

(Du kan hoppa över detta steg om bara en USB-enhet eller ett SD/MMC-kort är isatt.)

4. Systemet startar i kodnings-/inspelningsläge efter några sekunder.

5. Starta uppspelning av musiken som du vill koda/spela in.
6. För att avsluta kodning/inspelning, ska du trycka på stopp ■ -knappen. Displayen visar "SLUT" och återgår till PHONO-läge.

OBS:

- Inspelningshastigheten är 1:1. Inspelningstiden styrs av hur lång tid det tar för musiken att spela till dess slut.
- Inspelningsformatet är förinställt med MP3-bithastigheten på 128 Kbps.

Användning av CD och kassett

1. Tryck på VOLYM-ratten för att slå på utrustningen.
2. Välj det läge som du vill använda (CD eller kassett)
3. Starta uppspelning av musiken

USB-porten och SD-kortplatsen

Uppspelning av musik i MP3/WMA-format via USB-enhet eller minneskort

Systemet kan avkoda och spela upp alla MP3/WMA-filer som är lagrade i minnesmedier som är anslutna till USB-porten eller SD/MMC-kortplatsen.

1. Tryck på VOLYM-ratten för att slå på enheten.
2. Ställ funktionsväljaren till CD/USB/SD-läge. (Om du har både en USB-enhet och ett minneskort isatt, ska du trycka på samma knapp för att växla mellan CD/USB- och SD-läge.) Systemet börjar läsa lagringsmediet automatiskt efter val av läge och visar det totala antalet mappar och MP3/WMA-filer.
3. Systemet startar sedan ljuduppspelning från enheten med medielagring (USB eller SD-kort) automatiskt.

Reservgång

1. Tryck på VOLYM-ratten för att slå på utrustningen.
2. Använd funktionsväljaren för att välja AUX-läge. Anslut sedan den externa ljudenheten (t.ex. en CD-spelare) till AUX IN-uttaget på utrustningens framsida. Ljudsignalen från den externa ljudenheten spelas nu upp genom systemet.

Observera - Alla produkter är föremål för ändringar utan föregående meddelande. Vi reserverar oss för eventuella fel och utelämnanden i handboken.

ALLA RÄTTIGHETER RESERVERADE, COPYRIGHT DENVER ELECTRONICS A/S

DENVER®

www.denver-electronics.com



Elektriska och elektroniska apparater innehåller material, komponenter och ämnen som kan vara farliga för din hälsa och miljön, om avfallsmaterialet (förbrukad elektrisk och elektronisk utrustning) inte hanteras korrekt.

Elektrisk och elektronisk utrustning är markerad med en överkorsad soptunna, enligt ovan. Denna symbol indikerar att elektrisk och elektronisk utrustning inte ska bortskaffas med hushållsavfallet, utan ska bortskaffas separat.

Alla kommuner har etablerat uppsamlingsställen där elektrisk och elektronisk utrustning och batterier antingen kan lämnas in kostnadsfritt på återvinningsstationer eller hämtas från hushållen. Vidare information finns att tillgå hos den tekniska förvaltningen i din kommun.

Härmed försäkrar, Inter Sales A/S att denna typ av radioutrustning MRD-166 överensstämmer med direktiv 2014/53/EU. Den fullständiga texten för EU-försäkran om överensstämmelse finns på följande webbadress: www.denver-electronics.com och klicka sedan på sök IKON på toppen av webbplatsen. Ange modellnumret: MRD-166. Öppna produktsidan så finns radioutrustningsdirektivet under nedladdningar/andra nedladdningar. Driftfrekvensområde: FM:87.5-108MHz DAB:168-240MHz
Max. uteffekt: 2*2W

DENVER ELECTRONICS A/S

Omega 5A, Soeften

DK-8382 Hinnerup

Danmark

www.facebook.com/denverelectronics