

Lenco

SCD-69

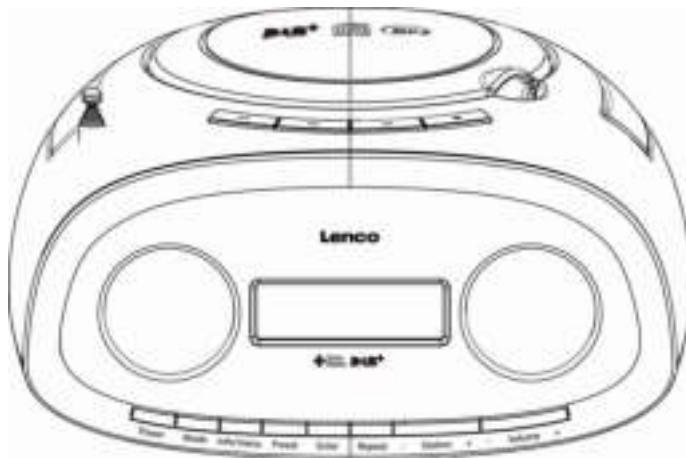

User Manual Portable DAB+/FM Radio with CD and USB player

Gebruiksaanwijzing Draagbare DAB+/FM radio met CD en USB speler

Benutzerhandbuch Tragbares DAB+/FM radio mit CD und USB-player

Mode d'emploi Radio CD USB avec tuner FM PLL et DAB+

Manual del Usuario Radio portátil DAB+/FM con CD y reproductor USB

Index

English	3
Nederlands	13
Deutsch	26
Français	39
Español	52

Caution: Safety instructions

IMPORTANT SAFETY INSTRUCTIONS - READ CAREFULLY BEFORE USE.

CAUTION RISK OF ELECTRICAL SHOCK DO NOT OPEN

CAUTION: TO PREVENT AN ELECTRICAL SHOCK, DO NOT REMOVE ANY COVER SCREWS. THERE ARE NO USER SERVICEABLE PARTS INSIDE. REQUEST A QUALIFIED SERVICE PERSON TO PERFORM SERVICING.

This symbol indicates that there are important operating maintenance instructions in the user manual accompanying this device.

This symbol indicates that dangerous voltage is present within this device, constituting a risk of electric shock or personal injury.

Keep these instructions in mind:

- Do not use this device near water.
- Clean only with a slightly damp cloth.
- Do not cover or block any ventilation opening. When placing the device on a shelf, leave 5 cm (2") free space around the whole device.
- Install in accordance with the supplied user manual.
- Don't step on or pinch the power cord. Be very careful, particularly near the plugs and the cable's exit point. Do not place heavy items on the power cord, which may damage it.
- Keep the entire device out of children's reach! When playing with the power cable, they can seriously injure themselves.
- Unplug this device during lightning storms or when unused for a long period.
- Keep the device away from heat sources such as radiators, heaters, stoves, candles and other heat-generating products.
- Avoid using the device near strong magnetic fields.
- Electrostatic interference may interfere with the normal use of this device. If this occurs, reset the device and restart it according to the instructions in the user manual. During file transfer, handle with care and in a static-free environment.
- **WARNING! NEVER INSERT AN OBJECT INTO THE PRODUCT THROUGH THE VENTS OR OPENINGS. HIGH VOLTAGE FLOWS THRU THE PRODUCT AND INSERTING AN OBJECT CAN CAUSE ELECTRIC SHOCK AND/OR SHORT CIRCUIT INTERNAL PARTS. FOR THE SAME REASON, DO NOT SPILL WATER OR LIQUID ON THE PRODUCT.**
- Do NOT use in wet or moist areas such as bathrooms, steamy kitchens or near swimming pools.

- Do not use this device when condensation may occur.

This device is produced according to all current safety regulations. The following safety tips should safeguard users against careless use and dangers involved with such use.

- Although this device is manufactured with the utmost care and checked several times before leaving the factory, it is still possible that problems may occur, as with all electrical appliances. If you notice smoke, an excessive build-up of heat or any other unexpected phenomena, you should disconnect the plug from the main power socket immediately.
- This device must be well ventilated at all time!
- This device must operate on a power source as specified on the specification label. If you are not sure of the type of power supply used in your home, consult your dealer or local power company.
- The socket outlet must be installed near the equipment and must be easily accessible.
- Do not overload AC outlets or extension cords. Overloading can cause fire or electric shock.
- Devices with a Class II adaptor do not need a earthed connection.
- Keep away from rodents. Rodents enjoy biting on power cords.
- Always hold the plug when pulling it out of the main supply socket. Do not pull the power cord. This can cause a short circuit.
- The screen is made of plastic and can break when damaged. When broken, be careful with sharp edged plastic splinters to avoid injury.
- Avoid placing the device on any surfaces that may be subject to vibrations or shocks.
- To protect the device during a thunderstorm, unplug the AC power cable.
- When the device is not in use for long periods, unplug the AC power cable for safety reasons.
- Do NOT knock on, press, hit or shake the screen as you may damage the internal circuits.
- To clean the device, use a soft dry cloth. Do NOT use solvents or petrol based fluids. To remove severe stains, you may use a damp cloth with dilute detergent.

WARNING: Long-term exposure to loud sounds may lead to temporary or permanent hearing impairment.

Declaration of Conformity

Products with the CE marking comply with the Radio Equipment Directive (RED) 2014/53/EU issued by the Commission of the European Community.

Do not distribute copyright

Do not distribute copyright-protected material without the permission of the content owners. Doing this may violate copyright laws. The manufacturer is not liable for any legal issues caused by the user's illegal use of copyrighted material.

Keep your personal and important data safe

When you want to dispose of your device reset your device to prevent misuse of your personal information.

Disclaimer

Some content and services accessible through this device belong to third parties and are protected by copyright, patent content and services are solely provided for your personal and non may not use any content or services in a manner that has not been authorized by the content owner or service provider. Without limiting the foregoing, unless expressly authorized by the applicable content owner or service provider, you may not modify, copy, repub post, transmit, translate, sell, or create derivative works, exploit, or distribute in any manner or medium any content or services displayed through this device.

THIRD PARTY CONTENT AND SERVICES ARE PROVIDED 'AS IS.' LENCO

DOES NOT WARRANT CONTENT OR SERVICES SO PROVIDED, NEITHER EXPRESSLY NOR IMPLIED, FOR ANY PURPOSE. LENCO EXPRESSLY DISCLAIMS ANY IMPLIED WARRANTIES, INCLUDING BUT NOT LIMITED TO, WARRANTIES OF MERCHANTABILITY OR FITNESS FOR A PARTICULAR PURPOSE. LENCO DOES NOT GUARANTEE THE ACCURACY, VALIDITY, TIMELINESS, LEGALITY, OR COMPLETENESS OF ANY CONTENT OR SERVICE MADE AVAILABLE THROUGH THIS DEVICE. UNDER NO CIRCUMSTANCES, INCLUDING NEGLIGENCE, SHALL LENCO BE LIABLE. NEITHER IN CONTRACT, NOR TORT, FOR ANY DIRECT, INDIRECT, INCIDENTAL, SPECIAL OR CONSEQUENTIAL DAMAGES, ATTORNEY FEES, EXPENSES, OR ANY OTHER DAMAGES ARISING OUT OF, OR IN CONNECTION WITH, ANY INFORMATION CONTAINED IN, OR AS A RESULT OF THE USE OF ANY CONTENT OR SERVICE BY YOU OR ANY THIRD PARTY, EVEN IF ADVISED OF THE PO OF SUCH.

Third party services may be terminated or interrupted at any time, and Lenco makes no representation or warranty that any content or service will remain available for any period. Content and services are transmitted by third parties by means of networks and transmission facilities over which Lenco has no control. Without limiting the generality of this disclaimer, Lenco expressly disclaims any responsibility or liability for any interruption or suspension of any content or service made available through this device. Lenco is neither responsible nor liable for customer service related to the content and services. Any question or request for service relating to the content or services should be made directly to the respective content and service providers.

Exploring the device

1. Play/Pause
2. Backward
3. Forward
4. Stop
5. Disc compartment cover
6. Handle
7. Antenna
8. Power
9. Mode
10. Info/Menu
11. Preset
12. Enter
13. Repeat
14. Station (-) and (+)
15. Volume (-) and (+)
16. Speakers
17. LCD
18. Power cord socket
19. Earphone
20. AUX IN
21. USB port
22. Battery compartment

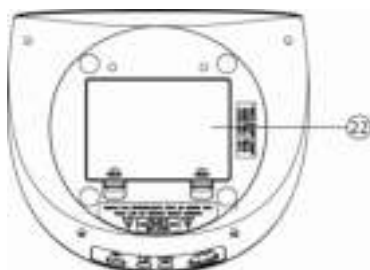
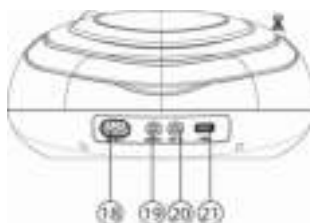
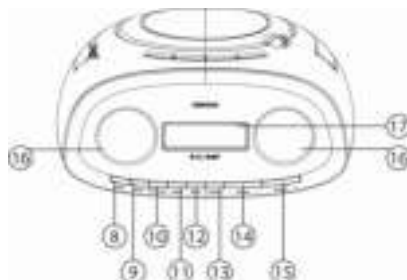
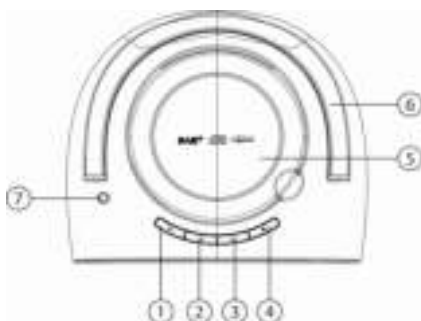

Getting Started

Never place the player in direct sunlight. For comfortable viewing, we recommend a soft light. Place it on a sturdy platform of which the surface should be flat and steady, so the product can't fall or hit by any objects. Make sure the product is placed in such a manner that nothing can fall on top of it, as pressure will damage or break the product. Prevent insertion of objects into the ventilation slots, or openings in the cabinet at all time.

Connecting the power cord

Connect the power cord to the player by connecting the small flat end of the cable to the power connection on the rear of the player. Connect the wide flat end of the cable to the power outlet.



The power outlet must be easily accessible, so that the power cord can be easily disconnected from the outlet when there is a problem with the device.

Installing the batteries

1. Open the battery door
2. Follow the polar mark in battery compartment and insert 6 x C size batteries
3. Close the battery door

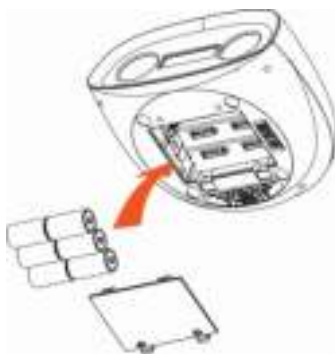

Battery maintenance

To maximize the battery and remote control lifetime, please follow these instructions:

- Remove the battery from the player if it is not used longer than a week.
- Always keep the player away from heat sources.
- Lenco recommends the use of A-brand batteries. Do not use rechargeable batteries.





Basic operation

Playing a music disc

1. Press "Mode" to choose CD mode
2. Open CD compartment cover, place a disc in and close it.
Once disc is loaded, and play automatically.

Other operation



TO	Do this
Pause	Press  once. To return to playback, press this button again
Stop	Press  once
Select previous/next folder(only available in MP3 CD or USB)	Press "Station (-)/(+)" once
Select a track/file	Press  or  once
Repeat play(Repeat mode appear every 10 secs on display when enabled)	Press "Repeat" button to select between Normal/Repeat One/Repeat Folder/Repeat All/Shuffle

Note: Resume play is cancelled when (1)you open the CD compartment or (2)you turn off the power

Listening to music on a USB device

You can listen to audio files stored on a USB device (a digital music player or USB storage media). Audio files in MP3 and WMA can be played on this unit.

1. Connect the USB device to the USB port
2. Press “Mode” to choose USB mode
3. Once USB is loaded, it will play automatically.



USB/MP3 CD display information

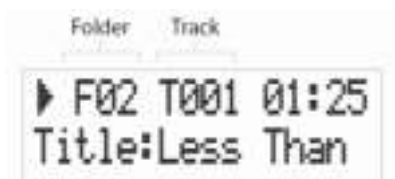

Program Play

In CD/USB Stop mode, press “Preset”, to enter program play menu.

Use ◀▶ and ▶▶ to select track number, or press “Station (-)/(+)” to select folder, then press “enter” to confirm.

Press ▶|| to confirm and store the whole program list, then it will start to play automatically.



AUX IN

Use the AUX IN connection to connect external audio sources. Press “mode” button to choose “Auxiliary Input”, then connect external device via AUX IN socket at the back, then you could play the audio file on the external device.

Listening to DAB radio

1. Extend the antenna.
2. Press “Mode” to choose DAB mode. (If this is your first time to use, it will scan station automatically.)

3. Press “Station” button to choose available DAB stations, press “Enter” to change station.

Listening to FM radio

1. Extend the antenna.
2. Press “Mode” to choose FM mode.
3. Press “Station” button to move every 0.05MHz
4. Press and hold “Station” button for 2 seconds and then release the button, it will scan and stop at next broadcast station.

Other Operations

Store Stations

1. Select the station you wish to presets.
2. Press and hold “Preset” button until the LCD display Preset Store.
3. Press “Station” buttons to select which preset number you like.
4. Press “Enter” button to confirm.

Recall Preset Stations

1. Press “Preset” button once, the LCD display Preset Recall.
2. Press “Station” buttons to select which preset station you would recall.
3. Press “Enter” button to confirm.

Volume control

You could press volume (-) or (+) to adjust the speaker loudness.

Using the Info control

It is possible to change the information that is displayed on the LCD at each mode. To change the information display, press “Info/menu” button once.



Audio CD/AUX mode

Information cycling through: Power source, time and date.

MP3 CD/USB mode

Information cycling through: Power source, time, date, album, artist and title.

DAB mode

Information cycling through: DLS, signal strength, programme type(PTY), Ensemble name, channel number/frequency, signal error rate, bit rate, power source, time and date.

FM mode

Information cycling through: Radio text, programme type(PTY), frequency, Mono/Stereo, power source, time and date.

Using the Menu control

It let you to configure some system option or this product. To change the menu setting, press and hold “Info/menu” button until entered to menu mode, use “Station(-)/(+)” and “Enter” to choose and confirm your selection correspondingly.

- *Full scan – it will scan available DAB stations.
- *Manual tune – manually select a particular channel/frequency for DAB station.
- *DRC - This function reduces the difference between the loudest and quietest audio being broadcast.
DRC options: off(default)/high/low
Note: DRC only works if it is enabled by the broadcaster for a specific station.
- *Prune - This removes all invalid stations indicated in the station list with a ‘?’ in front of the station name.
- ^Scan setting – select the method of scans and stop at FM mode.
Scan options: Strong stations (default)/All stations
- ^Audio setting – By default, all stereo stations are reproduced in stereo.
Audio options: Stereo allowed (default)/Forced mono

*Remarks: * DAB mode only, ^ FM mode only*

Using the System menu

You could tailor different functions in System menu. Press and hold “Info/menu” and select “System”, then press “Enter” to login to. Use “Station (-)/(+)” and “Enter” to choose and confirm your selection correspondingly.

- Equaliser – There are 7 options in equalizer. You could also create your own EQ, by select “My EQ” and adjust (Treble/Bass) from -7 to +7 level.
EQ Options:
 - My EQ (Treble/Bass)
 - Classic
 - Speech
 - Normal
 - Pop
 - Jazz
 - Rock
- Time – You could tailor your time and date format.
 - Set Time/Date
 - Auto update – You could choose the update method of time and date.
Update options:
 - ◆ Update from Any(default)
 - ◆ Update from DAB
 - ◆ Update from FM
 - ◆ No update
 - Set 12/24 hour – You could change the time format on the display.
Time format options:
 - ◆ Set 24 hour(default)
 - ◆ Set 12 hour

- Set date format - You could change the date format on the display.

Date format options:

- ◆ DD-MM-YYYY(default)
- ◆ MM-DD-YYYY

- Backlight – You could adjust the level of backlight in different scenarios.
 - Timeout – LCD backlight will switch off in corresponding duration.
Timeout options: On(default)/10/20/30/45/60/90/120/180 seconds
 - On level – It represents the LCD backlight level during working.
On Level options: High(default)/Medium/Low
 - Dim level – It represents the LCD backlight level during standby mode.
Dim Level options: High(default)/Medium/Low
- Language – There have 4 languages option.
Language options: English/French/Dutch/Italian
- Factory Reset – A factory reset clears all user defined settings, replacing them with the original default values, so time/date, preferences/settings, DAB station list and preset stations are all lost.
- SW version – It shows the software version of the player.

Trouble Shooting

Problem:	Solutions:
The device does not turn on	Make sure the AC power cord is connected to the correctly.
The CD player does not play even when a CD is in place	Place the CD with label side up. Clean the CD.
FM Hiss/DAB Burbling/intermittent cut-out/DAB No stations available message	Check/move antenna. Move radio. Rescan local (high-strength) stations only. (For DAB, check local coverage at www.ukdigitalradio.com/coverage then rescan stations).

Error messages

Error messages	Meaning
'Service not available'	No DAB reception.
'Signal error'	The DAB signal has been interrupted.
'No DAB Station'	The listed station cannot be found. (No Name): The current station does not broadcast an identity name.
'No stations found'	No DAB stations are available, check aerial.
'No Radio Text'	No RDS text information is available on this station.
'No PTY'	No RDS programme type information is available.
'No Name'	No RDS station name is being broadcast.

Specifications

Description:	CD/MP3/DAB/FM Digital Radio
Speaker:	2 x 1W rms
Frequency Ranges:	FM: 87.5-108MHz; DAB/DAB+: 174.928-239.200 MHz
LCD Display:	16 x 2 lines display
Power Requirements:	110-240V AC, 50/60Hz (AC power supply) 1.5V x 6 C-size batteries(not included) (please use our provided power cord)
Approx. Dimensions:	241mm x 120mm x 219mm
USB:	USB2.0 Full Speed

Guarantee

Lenco offers service and warranty in accordance with the European law, which means that in case of repairs (both during and after the warranty period) you should contact your local dealer.

Important note: It is not possible to send products that need repairs to Lenco directly.

Important note: If this unit is opened or accessed by a non-official service center in any way, the warranty expires.

This device is not suitable for professional use. In case of professional use, all warranty obligations of the manufacturer will be voided.

Disclaimer

Updates to Firmware and/or hardware components are made regularly. Therefore some of the instruction, specifications and pictures in this documentation may differ slightly from your particular situation. All items described in this guide for illustration purposes only and may not apply to particular situation. No legal right or entitlements may be obtained from the description made in this manual.

Disposal of the Old Device



This symbol indicates that the relevant electrical product or battery should not be disposed of as general household waste in Europe. To ensure the correct waste treatment of the product and battery, please dispose them in accordance to any applicable local laws of requirement for disposal of electrical equipment or batteries. In so doing, you will help to conserve natural resources and improve standards of environmental protection in treatment and disposal of electrical waste (Waste Electrical and Electronic Equipment Directive).

CE Marking



Products with the CE marking comply with the Radio Equipment Directive(RED) 2014/53/EU issued by the Commission of the European Community.

The declaration of conformity may be consulted via techdoc@lenco.com

Service

For more information and helpdesk support, please visit www.lenco.com

Lenco Benelux BV, Thermiekstraat 1a, 6361 HB, The Netherlands.

Let op:**Veiligheidsinstructies**

BELANGRIJKE VEILIGHEIDSAANWIJZINGEN - LEES ZE VOOR HET GEBRUIK ZORGVULDIG DOOR.

**LET OP
RISICO OP ELEKTRISCHE SCHOK
OPEN HET APPARAAT NIET**

LET OP: VERWIJDER GEEN VAN DE SCHROEVEN VAN DE BEHUIZING, OM ELEKTRISCHE SCHOKKEN TE VOORKOMEN. GEEN INTERNE ONDERDELEN DIE U ZELF KUNT REPAREREN. VRAAG EEN GEKWALIFICEERDE ONDERHOUDSPERSOON HET APPARAAT TE REPAREREN.

Dit symbooltje geeft aan dat er belangrijke gebruik- en onderhoudsinstructies aanwezig zijn in de gebruikshandleiding meegeleverd met dit apparaat.

Dit symbooltje waarschuwt op de aanwezigheid van gevaarlijke spanning binnenin dit apparaat, krachtig genoeg om een risico op elektrische schokken of persoonlijk letsel te vormen.

Houd rekening met de volgende instructies:

- Gebruik dit apparaat niet in de buurt van water.
- Reinig het uitsluitend met een licht vochtige doek.
- Blokkeer of bedek geen van de ventilatieopeningen. Wanneer u het apparaat op een schap plaatst, dient u 5 cm (2") vrije ruimte rondom het gehele apparaat te behouden.
- Installeer het product volgens de meegeleverde gebruikshandleiding.
- Niet op de voedingskabel stappen of deze indrukken. Ben voornamelijk voorzichtig in de buurt van de stekkers en het punt waar de kabel uit het apparaat komt. Plaats geen zware voorwerpen op de voedingskabel waardoor de kabel beschadigd kan raken.
- Houd het gehele apparaat buiten bereik van kinderen! Wanneer kinderen met de voedingskabel spelen, kunnen zij ernstig letsel oplopen.
- Haal de stekker uit het stopcontact tijdens onweer of wanneer voor langere tijd niet gebruikt.
- Houd het apparaat uit de buurt van hittebronnen, zoals radiateurs, verwarmingen, kachels, kaarsen en andere hittegenererende producten.
- Gebruik dit apparaat niet in de buurt van krachtige magnetische velden.
- Elektrostatische interferentie kan het normale gebruik van dit apparaat aantasten. Stel het apparaat in dit geval terug en herstart het volgens de instructies in de gebruikshandleiding. Tijdens overdracht van bestanden, voorzichtig hanteren en in een omgeving zonder statische interferentie.

- WAARSCHUWING! STEEK NOOIT EEN VOORWERP IN HET PRODUCT VIA DE VENTILATIEOPENINGEN OF ANDERE OPENINGEN. HOGE SPANNING AANWEZIG IN DIT PRODUCT: INSTEKEN VAN VOORWERPEN KAN TOT ELEKTRISCHE SCHOKKEN EN/OF KORTSLUITING VAN DE INTERNE ONDERDELEN LEIDEN. MORS OM DEZELFDE REDEN GEEN WATER OF VLOEISTOF OP HET PRODUCT.
- Gebruik het toestel NIET in vochtige ruimtes, zoals badkamers, stomerige keukens of in de buurt van zwembaden.
- Gebruik dit apparaat niet wanneer condensatie kan optreden.

Dit apparaat is gefabriceerd in overeenstemming met alle huidige veiligheidsvoorschriften. De volgende veiligheidstips dienen gebruikers te beschermen tegen onvoorzichtig gebruik en de gevaren als gevolg van dit soort gebruik.

- Al is dit apparaat met grote zorg gefabriceerd en verschillende keren geïnspecteerd voordat het de fabriek verlaat, het is nog steeds mogelijk dat er problemen optreden, zoals met alle elektrische apparaten. Als u rook, een overmatige hitteontwikkeling of enig ander onverwacht verschijnsel, moet u onmiddellijk de stekker van het netsnoer uit het stopcontact halen.
- Dit apparaat moet te allen tijde goed worden geventileerd!
- Dit apparaat moet op een voedingsbron werken zoals gespecificeerd op het specificatieplaatje. Als u twijfelt over het type voeding gebruikt in uw huis, raadpleeg dan a.u.b. uw dealer of plaatselijk energiebedrijf.
- Het stopcontact moet in de buurt van de apparatuur zijn geïnstalleerd en eenvoudig te bereiken zijn.
- Laat AC-stopcontacten of verlengsnoeren nooit overbelast raken. Overbelasting kan brand of een elektrische schok veroorzaken.
- Apparaten met een klasse II adapter vereisen geen massaverbinding.
- Houd ze uit de buurt van knaagdieren. Knaagdieren knauwen graag aan voedingskabels.
- Houd altijd de stekker vast wanneer u deze uit het stopcontact trekt. Trek nooit aan de voedingskabel. Dit kan tot een kortsluiting leiden.
- Het scherm is gemaakt van plastic en kan breken wanneer beschadigd. Wanneer gebroken, ben voorzichtig met scherpe plastic splinters om letsel te voorkomen.
- Vermijd om het toestel te plaatsen op een ondergrond die blootgesteld kan worden aan trillingen of schokken.
- Koppel de AC-voedingskabel los om het apparaat te beschermen tijdens onweer.
- Wanneer u het apparaat voor langere tijd niet gebruikt, onkoppel om veiligheidsredenen a.u.b. de AC-voedingskabel.
- NIET op het scherm slaan, drukken, kloppen of deze schudden, om beschadiging van de interne circuits te voorkomen.
- Gebruik een zacht, droog doekje om het apparaat te reinigen. Gebruik GEEN oplosmiddelen of op benzine gebaseerde vloeistoffen. U kunt een vochtig doekje met verdund schoonmaakmiddel gebruiken om hardnekkige vlekken te verwijderen.

WAARSCHUWING: Langdurige blootstelling aan luide geluiden kan tot tijdelijke of

permanente gehoorbeschadiging leiden.

Conformiteitsverklaring

Producten met de CE-markering voldoen aan de Radioapparatuur Richtlijn (RED) 2014/53/EU gepubliceerd door de Europese Gemeenschap.

Auteursrecht niet distribueren

Auteursrechtelijk beschermde materialen niet distribueren zonder toestemming van de eigenaren van de inhoud. Hierdoor kunnen auteursrechten worden overtreden. De fabrikant is niet aansprakelijk voor enigerlei juridische problemen veroorzaakt door illegaal gebruik van auteursrechtelijk beschermde materialen door de gebruiker.

Houd uw persoonlijke en belangrijke gegevens veilig

Wanneer u uw apparaat afdankt, stel deze terug om misbruik van uw persoonlijke informatie te voorkomen.

Disclaimer

Sommige inhoud en services toegankelijk via dit gebruik behoren tot derden en zijn beschermd door auteursrecht; gepatenteerde inhoud en services zijn uitsluitend voor u persoonlijk verstrekt. Enigerlei inhoud of services mogen niet worden gebruikt op een wijze niet geautoriseerd door de eigenaar van de inhoud of door de serviceprovider. Zonder beperking van het voorgaande, tenzij uitdrukkelijk geautoriseerd door de betreffende eigenaar van de inhoud of serviceprovider, mag u enigerlei inhoud of services weergegeven door dit apparaat op geen enkele wijze en via geen enkel medium modificeren, kopiëren, opnieuw publiceren, overdragen, vertalen, afgeleide werken verkopen of creëren, exploiteren of distribueren.

INHOUD EN SERVICES VAN DERDEN ZIJN VERSTREKT ZONDER VERDERE BEWERKING. Lenco

GARANDEERT GEEN INHOUD OF SERVICES OP DEZE WIJZE VERSTREKT, UITGEDRUKT NOCH GEÏMPliceERD, VOOR ENIGERLEI DOELEINDE. Lenco WIJST ENIGERLEI GEÏMPliceERDE GARANTIES UITDRUKKELIJK AF, INCLUSIEF MAAR NIET BEPERKT TOT, GARANTIES OP VERKOOPBAARHEID OF GESCHIKTHEID VOOR EEN BEPAALD DOELEINDE. Lenco GARANDEERT NIET DE NAUWKEURIGHEID, GELDIGHEID, ACTUALITEIT, LEGITIMITEIT OF VOLLEDIGHEID VAN ENIGERLEI INHOUD OF SERVICES BESCHIKBAAR GESTELD VIA DIT APPARAAT. Lenco KAN IN GEEN ENKEL GEVAL, WAARONDER NALATIGHEID, AANSPRAKELIJK WORDEN GESTELD. NOCH IN CONTRACT, NOCH WEGENS ONRECHTMATIGE DADEN, VOOR ENIGERLEI DIRECTE, INDIRECTE, INCIDENTELE OF SPECIALE SCHADE, OF GEVOLGSCHADE, ADVOCATKOSTEN, ONKOSTEN, OF ENIGERLEI ANDERE SCHADE ALS GEVOLG VAN, OF IN VERBAND MET, ENIGERLEI INFORMATIE OPGENOMEN IN, OF ALS EEN RESULTAAT VAN HET GEBRUIK VAN ENIGERLEI INHOUD OF SERVICES DOOR U OF ENIGERLEI DERDE, ZELFS WANNEER GEADVISEERD OVER DE MOGELIJKHEID

HIERVAN.

Services van derden kunnen te allen tijde worden afgebroken of onderbroken, en Lenco maakt geen verklaring en garandeert niet dat enigerlei inhoud of service beschikbaar zal blijven voor enigerlei tijdsperiode. Inhoud en services worden door derden overgedragen d.m.v. netwerken en overdrachtfaciliteiten waarover Lenco geen controle heeft. Zonder beperking van de algemeenheid van deze disclaimer, wijst Lenco uitdrukkelijk enigerlei verantwoordelijkheid of aansprakelijkheid af voor enigerlei onderbrekingen of uitstellingen van enigerlei inhoud of services beschikbaar gesteld door dit apparaat. Lenco is niet verantwoordelijk noch aansprakelijk voor klantendiensten gerelateerd aan de inhoud en services. Enigerlei vragen of verzoek om service m.b.t. de inhoud of services dient direct te worden gesteld aan de providers van de betreffende inhoud en service.

Beschrijving van het apparaat

1. Afspelen/Pauze
2. Terug
3. Vooruit
4. Stop
5. Klepje van diskhouder
6. Handvat
7. Antenne
8. Stroomvoorziening
9. Modus
10. Info/Menu
11. Voorkeuze
12. Invoeren
13. Herhaal
14. Station (-) en (+)
15. Volume (-) en (+)
16. Luidsprekers
17. LCD
18. Aansluiting voor voedingskabel
19. Koptelefoon
20. AUX IN
21. USB-poort
22. Batterijvak

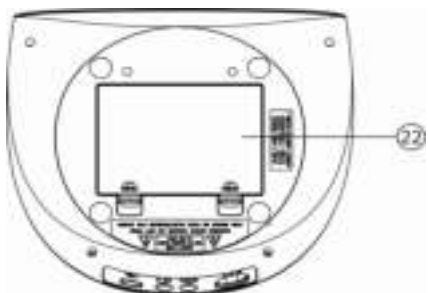
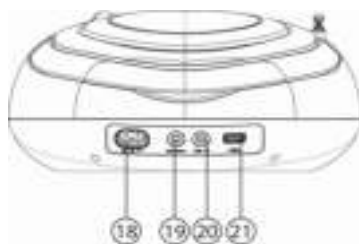
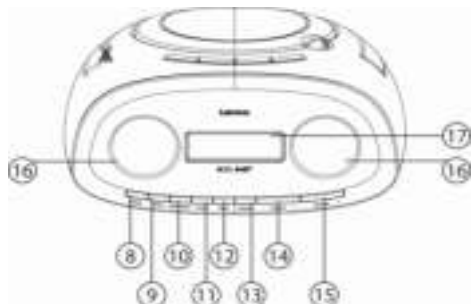
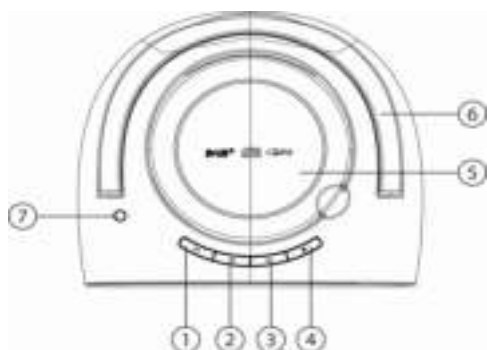

Aan de slag

Plaats de speler nooit in direct zonlicht. Wij raden zacht licht voor een comfortabele weergave. Plaats het apparaat op een stevig platform waarvan het oppervlak vlak en stabiel is, zodat het product niet kan vallen of door enigerlei voorwerpen kan worden gestoten. Zorg ervoor het product zodanig te plaatsen dat er niets op kan vallen, omdat het product beschadigd zal worden of kan breken wegens toegepaste druk. Steek geen voorwerpen in de ventilatieopeningen of andere openingen in de behuizing.

De voedingskabel aansluiten

Sluit de voedingskabel aan op de speler door het kleine, platte uiteinde van de kabel in de stroomaansluiting op de achterzijde van de speler te steken. Sluit het brede, platte uiteinde van de kabel aan op het stopcontact.

 Het stopcontact moet eenvoudig bereikbaar worden gehouden, zodat de voedingskabel gemakkelijk van het stopcontact kan worden losgekoppeld in het geval dat het apparaat een probleem vertoont.

De batterijen installeren

1. Open het batterijvak
2. Installeer 6 x type C batterijen volgens de polariteitmarkeringen in de batterijhouder.
3. Sluit het batterijklepje.



Batterijen onderhouden

Om de levensduur van de batterijen en afstandsbediening te optimaliseren, volg a.u.b. de instructies hieronder:

- Haal de batterijen uit de speler als u deze langer dan een week niet gebruikt.
- Houd de speler te allen tijde uit de buurt van hittebronnen.
- Lenco raadt het gebruik van A-merk batterijen aan. Gebruik geen oplaadbare batterijen.

Algemene bediening

Een muziekdisk afspelen

1. Druk op "Mode" om de cd-modus te selecteren.
2. Open het klepje van de cd-houder, plaats een disk en sluit het klepje.

Zodra de disk is geladen, zal deze automatisch worden afgespeeld.

Overige bediening



Functie	Actie
Pauze	Druk eenmaal op  . Druk nogmaals op deze toets om het afspelen te hervatten.

Stop	Druk eenmaal op ■ .
De vorige/volgende folder selecteren (alleen beschikbaar in de modus MP3-cd of USB)	Druk eenmaal op "Station (-)/(+)".
Een track/bestand selecteren.	Druk eenmaal op ◀◀ of ▶▶ .
Herhaald afspelen (de herhaalmodus wordt elke 10 seconden op de display weergegeven wanneer actief).	Druk op de toets "Repeat" om te wisselen tussen Normal (Normaal)/Repeat One (Herhaal Één)/Repeat Folder (Herhaal Map)/Repeat All (Herhaal Alles)/Shuffle (Willekeurig).

Opmerking: Het afspelen wordt geannuleerd wanneer u (1) de cd-houder opent of (2) het apparaat uitschakelt.

Naar muziek op een USB-apparaat luisteren

U kunt luisteren naar audiobestanden die zijn opgeslagen op een USB-apparaat (een digitale muziekspeler of USB-opslagmedium). Dit apparaat kan audiobestanden afspelen in het formaat MP3 en WMA.

1. Sluit het USB-apparaat aan op de USB-poort.
2. Druk op "Mode" om de USB-modus te selecteren.
3. Zodra de USB is geladen, wordt deze automatisch afgespeeld.



Weergave-informatie USB/MP3-cd

Folder Track

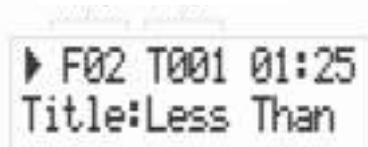

Geprogrammeerde afspeelmodus

Druk met de cd/USB gestopt op "Preset" om het menu te openen voor de geprogrammeerde afspeelmodus.

Gebruik **◀◀** en **▶▶** om het gewenste tracknummer te selecteren of druk op "Station (-)/(+)" om een folder te selecteren, druk vervolgens ter bevestiging op "Enter".

Druk op **▶||** om de gehele geprogrammeerde lijst te bevestigen en op te slaan en vervolgens automatisch af te spelen.

Track Programmering

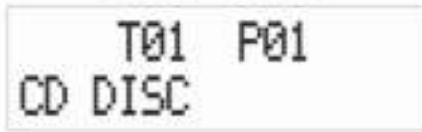

Audio-cd

Folder Track Programmering

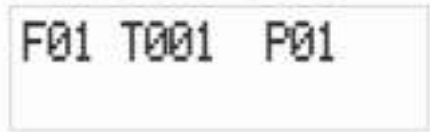

MP3-cd/USB

AUX IN

Gebruik de “AUX IN”-ingang om externe audiobronnen aan te sluiten. Druk op de toets “Mode” om “Aux-ingang” te selecteren, sluit vervolgens een extern apparaat aan op de “AUX IN”-ingang op de achterzijde en u kunt nu de audiobestanden op het externe apparaat afspelen.

Naar de DAB-radio luisteren

1. Verleng de antenne.
2. Druk op “Mode” om de DAB-modus te selecteren. (als u deze functie voor het eerst gebruikt, zal het apparaat automatisch naar stations zoeken).
3. Druk op de toets “Station” om beschikbare DAB-stations te selecteren en druk op “Enter” om van station te wisselen.

Naar de FM-radio luisteren

1. Verleng de antenne.
2. Druk op “Mode” om de FM-modus te selecteren.
3. Druk op de toets “Station” om met stappen van 0,05MHz te scannen.
4. Houd de toets “Station” 2 seconden ingedrukt en laat de toets vervolgens los; het apparaat zal scannen en stoppen op het volgende station.

Overige bedieningen

Stations opslaan

1. Selecteer het station dat u in het geheugen wilt opslaan.
2. Houd de toets “Preset” ingedrukt tot de LCD-display “Preset Store” (Stationgeheugen opslaan) weergeeft.
3. Druk op de toets “Station” om het gewenste geheugennummer te selecteren.
4. Druk ter bevestiging op de toets “Enter”.

Voorkeuzezenders oproepen

1. Druk eenmaal op de toets “Preset” totdat de LCD-display “Preset Recall” (Stationgeheugen herroepen) weergeeft.
2. Druk op de toets “Station” om het stationgeheugen te selecteren dat u wilt herroepen.

3. Druk ter bevestiging op de toets “Enter”.

Volumeregeling

U kunt op volume (-) of (+) drukken om het luidsprekervolume aan te passen.

De informatiefunctie gebruiken

U kunt de informatie veranderen die in elke modus op de LCD wordt weergegeven. Druk eenmaal op de toets “Info/menu” om de informatieweergave te veranderen.



Audio-cd/AUX-modus

Informatiecyclus: Voedingsbron, tijd en datum.

MP3-cd/USB-modus

Informatiecyclus: Voedingsbron, tijd, datum, album, artiest en titel.

DAB-modus

Informatiecyclus: DLS, signaalsterkte, programmatype (PTY), ensemblenaam, kanaalnummer/frequentie, foutfrequentie van signaal, bitsnelheid, voedingsbron, tijd en datum.

FM-modus

Informatiecyclus: Radiotekst, programmatype (PTY), frequentie, mono/stereo, voedingsbron, tijd en datum.

De menubediening gebruiken

U kunt hiermee bepaalde systeemopties of dit product configureren. U kunt de menu-instellingen veranderen door de toets “Info/menu” ingedrukt te houden totdat de menumodus wordt geopend. Gebruik vervolgens “Station(-)/(+)” en “Enter” om uw selecties te kiezen en bevestigen.

- *Volledige scan – het apparaat zoekt naar beschikbare DAB-stations.
- *Handmatig afstemmen – handmatig een bepaald kanaal of bepaalde frequentie selecteren voor een DAB-station.
- *DRC – Deze functie verkleint het verschil tussen de meest en minst luide uitgezonden audio.
DRC-opties: uit (standaard)/hoog/laag

Opmerking: DRC werkt alleen wanneer beschikbaar gesteld door de uitzender voor een specifiek station.

- *Bijwerken – Deze optie verwijdert alle ongeldige stations aangegeven in de stationlijst met een ‘?’ vóór de stationsnaam.
- ^Scaninstelling – Selecteer hier de scan- en stopmethode in FM-modus.
Scanopties: Krachtige stations (standaard)/Alle stations

- ^Audio-instelling - Alle stereo stations worden standaard in stereo gereproduceerd.
Audio-opties: Stereo toegestaan (standaard)/Geforceerd mono

Opmerking: * alleen in DAB-modus, ^ alleen in FM-modus

Het systeemmenu gebruiken

U kunt de verschillende functies in het systeemmenu naar wens aanpassen. Houd "Info/menu" ingedrukt, selecteer "System" (Systeem) en druk vervolgens ter bevestiging op "Enter". Gebruik "Station (-)/(+)" en "Enter" om uw selectie te kiezen en bevestigen.

- Equalizer - De equalizer biedt 7 opties. U kunt ook uw eigen EQ creëren door "My EQ" (Mijn EQ) te selecteren en "Treble/Bass" (Hoge/lage tonen) aan te passen van niveau -7 tot +7.

EQ-opties:

- | | | |
|-----------------------------|-----------|--------|
| ■ Mijn EQ (Hoge/lage tonen) | ■ Normaal | ■ Jazz |
| ■ Klassiek | ■ Pop | ■ Rock |
| ■ Spraak | | |

- Tijd – U kunt uw tijd- en datumformaat naar wens instellen.

- Instellen tijd en datum

- Automatische update – U kunt hier de updatemethode kiezen voor de tijd en datum.

Updateopties:

- ◆ Update via willekeurig (standaard)
- ◆ Update via DAB
- ◆ Update via FM
- ◆ Geen update

- 12/24 uurformaat instellen – U kunt hier het tijdformaat op de display veranderen.

Opties voor het tijdformaat:

- ◆ Stel 24 uur in (standaard)
- ◆ Stel 12 uur in

- Datumformaat instellen – U kunt hier het datumformaat op de display veranderen.

Opties voor het datumformaat:

- ◆ DD-MM-JJJJ (standaard)
- ◆ MM-DD-JJJJ

- Achtergrondlicht – U kunt hier de intensiteit van het achtergrondlicht in verschillende modi aanpassen.

- Time-out – het LCD-achtergrondlicht zal na de corresponderende tijdsduur uitschakelen.

Opties voor time-out: Aan (standaard)/10/20/30/45/60/90/120/180 seconden.

- Bedrijfsniveau – Dit vertegenwoordigt het niveau van het LCD-achtergrondlicht wanneer het apparaat is ingeschakeld.

Opties voor bedrijfsniveau: Hoog (standaard)/gemiddeld/laag

- Dimniveau - Dit vertegenwoordigt het niveau van het LCD-achtergrondlicht wanneer het apparaat op stand-by is geschakeld.

Opties voor het dimniveau: Hoog (standaard)/gemiddeld/laag

- Taal – Er zijn 4 taalopties beschikbaar.
Taalopties: Engels/Frans/Nederlands/Italiaans
- Fabrieksterugstelling - Een fabrieksterugstelling wist alle door u bepaalde instellingen en vervangt deze door de aanvankelijke standaard waarden; tijd/datum, voorkeuren/instellingen, DAB-stationlijst en stationgeheugens raken allemaal verloren.
- SW-versie – Dit toont de softwareversie van de speler.

Probleemoplossing

Probleem:	Oplossingen:
Het apparaat gaat niet aan.	Verifieer dat de AC-voedingskabel correct is aangesloten.
De cd-speler speelt niet zelfs al is er een cd geplaatst	Plaats de cd met de bedrukte zijde omhoog. Reinig de CD.
FM ruis/DAB ratelen/intermitterende onderbreking/ DAB melding “No stations available” (Geen stations beschikbaar)	Controleer/beweeg de antenne. Verplaats de radio. Zoek opnieuw naar alleen lokale (krachtige) stations. (Voor DAB, controleer de lokale dekking op www.ukdigitalradio.com/coverage en zoek vervolgens opnieuw naar stations).

Foutmeldingen

Foutmeldingen	Betekenis
‘Service not available’ (Service onbeschikbaar)	Geen DAB-ontvangst.
‘Signal error’ (Signaalfout)	Het DAB-signaal is onderbroken.
‘No DAB Station’ (Geen DAB-station)	Het station in de lijst kan niet worden gevonden. (Geen naam): Het huidige station zendt geen identiteitnaam uit.
‘No stations found’ (Geen stations gevonden)	Geen beschikbare DAB-stations; controleer de antenne.
‘No Radio Text’ (Geen radiotekst)	Er is op dit station geen RDS-tekstinformatie beschikbaar.
‘No PTY’ (Geen PTY)	Er is geen RDS-informatie over het programmatype beschikbaar.
‘No Name’ (Geen naam)	Er wordt geen RDS-stationsnaam uitgezonden.

Specificaties

Omschrijving:	CD/MP3/DAB/FM Digitale Radio
Luidspreker:	2 x 1W rms
Frequentiebereik:	FM: 87,5-108MHz; DAB/DAB+: 174,928-239,200MHz
LCD-Scherm:	Display met 16 x 2 regels
Stroomvereisten:	110-240V AC, 50/60Hz (AC-voeding) 1,5V x 6 type C batterijen (niet inbegrepen) (gebruik a.u.b. de door ons verstrekte voedingskabel)
Benaderde afmetingen:	241mm x 120mm x 219mm
USB:	USB2.0 Full-Speed

Garantie

Lenco biedt service en garantie aan overeenkomstig met de Europese wetgeving. Dit houdt in dat u, in het geval van reparaties (zowel tijdens als na de garantieperiode), uw lokale handelaar moet contacteren.

Belangrijke opmerking: Het is niet mogelijk om producten die moeten worden gerepareerd direct naar Lenco te sturen.

Belangrijke opmerking: De garantie verloopt als een onofficieel servicecenter het apparaat op wat voor manier dan ook heeft geopend, of er toegang toe heeft gekregen.

Het apparaat is niet geschikt voor professioneel gebruik. In het geval van professioneel gebruik worden alle garantieverplichtingen van de fabrikant nietig verklaard.

Disclaimer

Er worden regelmatig updates in de firmware en/of hardwarecomponenten gemaakt. Daardoor kunnen gedeelten van de instructie, de specificaties en afbeeldingen in deze documentatie enigszins verschillen van uw eigen situatie. Alle onderwerpen die staan beschreven in deze handleiding zijn bedoeld als illustratie en zijn niet van toepassing op specifieke situaties. Aan de beschrijving in dit document kunnen geen rechten worden ontleend.

Afvoer van het oude apparaat



Dit symbool geeft aan dat het betreffende elektrische product of de batterij niet mag worden verwijderd als algemeen huishoudelijk afval in Europa. Zorg voor een juiste afvalverwerking door het product en de batterij in overeenstemming met alle van toepassing zijnde lokale wetten voor het verwijderen van elektrische apparatuur of batterijen te verwijderen. Als u dit doet, helpt u de natuurlijke hulpbronnen te behouden en de standaard van milieubescherming te verbeteren bij de behandeling en verwijdering van elektrisch afval (Afgedankte Elektrische en Elektronische Apparatuur).

CE-markering



Producten met de CE-markering voldoen aan de Radioapparatuur Richtlijn (RED) 2014/53/EU gepubliceerd door de Europese Gemeenschap.

De conformiteitsverklaring kan worden opgevraagd via techdoc@lenco.com

Service

Bezoek voor meer informatie en helpdeskondersteuning www.lenco.com

Lenco Benelux BV, Thermiekstraat 1a, 6361 HB, Nederland.

Achtung:**Sicherheitsanweisungen**

WICHTIGE SICHERHEITSANWEISUNGEN - VOR DEM GEBRAUCH SORGFÄLTIG LESEN.

**ACHTUNG
STROMSCHLAGGEFAHR
NICHT ÖFFNEN**

ACHTUNG: UM EINEN ELEKTRISCHEN SCHLAG ZU VERMEIDEN, DIE SCHRAUBEN DER ABDECKUNG NICHT ENTFERNEN. IM INNEREN BEFINDEN SICH KEINE VOM BENUTZER ZU WARTENDEN TEILE. WARTUNGSARBEITEN NUR VON QUALIFIZIERTEM FACHPERSONAL DURCHFÜHREN LASSEN.

Dieses Symbol weist auf wichtige Wartungsanweisungen in der Bedienungsanleitung hin, die dem Gerät beigegefügt ist.

Dieses Symbol zeigt an, dass innerhalb dieses Gerätes gefährliche Spannung anliegt, die das Risiko eines elektrischen Schlages oder einer Körperverletzung birgt.

Befolgen sie immer folgende Anweisungen:

- Benutzen Sie das Gerät nicht in der Nähe von Wasser.
- Benutzen Sie zur Reinigung ein nur leicht befeuchtetes Tuch.
- Blockieren Sie keine Lüftungsöffnungen. Wenn Sie das Gerät auf ein Regal stellen, lassen Sie um das gesamte Gerät 5 cm (2") freien Platz.
- Stellen Sie das Gerät entsprechend den Anweisungen der mitgelieferten Bedienungsanleitung auf.
- Treten Sie nicht auf das Netzkabel und klemmen Sie es nicht ein. Seien Sie im näheren Bereich des Steckers und der Herausführungen des Kabels besonders vorsichtig. Stellen Sie keine schweren Gegenstände auf das Netzkabel, da es hierdurch beschädigt werden kann.
- Halten Sie das gesamte Gerät außerhalb der Reichweite von Kindern! Durch Spielen mit dem Netzkabel können sie sich ernsthafte Verletzungen zuziehen.
- Trennen Sie das Gerät während eines Gewitters oder bei längerer Nichtbenutzung vom Netz.
- Halten Sie das Gerät von Hitzequellen wie Radiatoren, Heizern, Öfen, Kerzen oder anderen hitzeerzeugenden Gegenständen fern.
- Meiden Sie bei der Nutzung des Produkts die Nähe starker Magnetfelder.
- Elektrostatische Störungen können den normalen Gebrauch dieses Gerätes beeinträchtigen. Setzen Sie das Gerät in diesem Fall zurück und starten es gemäß der Anweisungen in dieser Bedienungsanleitung neu. Lassen Sie während der Datenübertragung Sorgfalt walten und betreiben Sie das Gerät in einer antistatischen

Umgebung.

- **WARNUNG! NIEMALS GEGENSTÄNDE DURCH DIE LÜFTUNGSSCHLITZE ODER ÖFFNUNGEN IN DAS GERÄT STECKEN. IM GERÄT SIND HOHE SPANNUNGEN VORHANDEN UND DAS EINFÜHREN VON GEGENSTÄNDEN KANN ZU STROMSCHLAG BZW. ZU KURZSCHLÜSSEN DER INTERNEN TEILE FÜHREN. AUS DEM GLEICHEN GRUND KEIN WASSER ODER FLÜSSIGKEITEN IN DAS GERÄT GEBEN.**
- Benutzen Sie das Gerät nicht in nasser oder feuchter Umgebung wie Bad, Dampfküche oder in der Nähe von Schwimmbecken.
- Benutzen Sie das Gerät nicht bei Kondensationsgefahr.

Dieses Gerät wurde gemäß aller geltenden Sicherheitsvorschriften hergestellt. Die folgenden Sicherheitstipps sollten Benutzer vor dem sorglosen Umgang und den damit verbundenen Gefahren schützen.

- Obwohl dieses Gerät unter größter Sorgfalt und vor Auslieferung mehrmals überprüft wurde, können trotzdem wie bei jedem anderen elektrischen Gerät auch Probleme auftauchen. Trennen Sie das Gerät im Falle einer Rauchentwicklung, starker Hitzentwicklung oder jeden anderen unnatürlichen Erscheinung sofort vom Netz.
- Das Gerät muss immer gut belüftet sein!
- Dieses Gerät ist durch eine Stromquelle wie auf dem Typenschild angegeben zu betreiben. Halten Sie bei Unsicherheiten über die Art Ihrer Stromversorgung in Ihrer Wohnung Rücksprache mit Ihrem Händler oder Ihrer Stromzulieferfirma.
- Die Wandsteckdose muss sich in der Nähe des Geräts befinden und einfach zu erreichen sein.
- Steckdosen und Verlängerungsleitungen nicht überlasten. Eine Überlastung kann zu Brandgefahr bzw. Stromschlägen führen.
- Geräte mit einem Klasse-II-Adapter erfordern keine geerdete Verbindung.
- Halten Sie Nagetiere vom Gerät fern. Nagetiere lieben es, am Netzkabel zu nagen.
- Halten Sie den Netzstecker in der Hand, wenn Sie ihn aus der Netzsteckdose ziehen. Ziehen Sie ihn nicht durch Zerren am Kabel heraus. Das kann zu einem Kurzschluss führen.
- Der Bildschirm ist aus Kunststoff gefertigt und kann brechen, wenn er beschädigt wird. Lassen Sie im Umgang mit einem gebrochenen Bildschirm Sorgfalt walten, um eine Verletzung durch scharfe Kunststoffkanten zu vermeiden.
- Vermeiden Sie es, das Gerät auf Oberflächen aufzustellen, die zu Schwingungen oder Stoß neigen.
- Um das Gerät bei Gewitter zu schützen, trennen Sie das Netzkabel vom Stromnetz.
- Sollte das Gerät für längere Zeit nicht verwendet werden, sollte die Stromversorgung aus Sicherheitsgründen unterbrochen werden.
- Den Bildschirm NICHT drücken, schütteln, darauf schlagen oder ähnliches, da hierdurch die internen Schaltkreise beschädigt werden können.
- Benutzen Sie zur Reinigung ein nur leicht befeuchtetes Tuch. Benutzen Sie niemals Lösungsmittel oder Flüssigkeiten auf Ölbasis. Benutzen Sie zum Entfernen hartnäckiger Flecken ein feuchtes Tuch mit mildem Reinigungsmittel.

WARNUNG: Längeres Hören lauter Töne kann zu zeitweiligen oder dauerhaften Hörschäden führen.

Konformitätserklärung

Produkte mit der CE-Kennzeichnung entsprechen der Richtlinie über Funkanlagen (Radio Equipment Directive/RED) 2014/53/EU, herausgegeben von der Kommission der Europäischen Gemeinschaft.

Urheberrechtlich geschütztes Material nicht verteilen

Verteilen Sie urheberrechtlich geschütztes Material nicht ohne die Erlaubnis der Rechtsinhaber. Hierdurch können Urheberrechte verletzt werden. Der Hersteller haftet nicht für Rechtsangelegenheiten, die sich durch die illegale Nutzung von urheberrechtlich geschütztem Material durch den Nutzer ergeben.

Schützen Sie Ihre persönlichen und wichtigen Daten

Wenn Sie das Gerät entsorgen möchten, setzen Sie das Gerät zurück, um einen Missbrauch Ihrer persönlichen Daten zu verhindern.

Haftungsausschluss

Einige Inhalte und Dienste, die über dieses Gerät zugänglich sind, gehören Dritten und sind urheberrechtlich geschützt; Patentinhalte und -dienste werden ausschließlich für Ihren persönlichen Gebrauch zur Verfügung gestellt und alle Inhalte oder Dienste dürfen nicht in einer Weise verwendet werden, die nicht vom Inhaltseigentümer oder Dienstanbieter autorisiert wurde. Ohne Einschränkung des Vorstehenden dürfen Sie, sofern nicht ausdrücklich von dem entsprechenden Inhaltseigentümer oder Dienstanbieter autorisiert, durch dieses Gerät angezeigte Inhalte oder Dienstleistungen nicht verändern, kopieren, veröffentlichen, neu veröffentlichen, übertragen, übersetzen, verkaufen oder abgeleitete Werke erstellen, nutzen oder auf andere Weise oder mit anderen Medien verteilen.

INHALTE UND DIENSTE VON DRITTEN WERDEN IM GEGENWÄRTIGEN ZUSTAND („AS IS“) ZUR VERFÜGUNG GESTELLT. Lenco

GARANTIERT DIE FÜR EINEN ZWECK SO BEREITGESTELLTEN INHALTE UND DIENSTE WEDER AUSDRÜCKLICH NOCH STILLSCHWEIGEND. Lenco LEHNT AUSDRÜCKLICH JEGLICHE STILLSCHWEIGENDE GEWÄHRLEISTUNGEN, EINSCHLIESSLICH, ABER NICHT BESCHRÄNKT AUF, DIE GEWÄHRLEISTUNG DER MARKTGÄNGIGKEIT ODER EIGNUNG FÜR EINEN BESTIMMTEN ZWECK, AB. Lenco ÜBERNIMMT KEINE GEWÄHRT FÜR DIE RICHTIGKEIT, GÜLTIGKEIT, AKTUALITÄT, RECHTMÄSSIGKEIT ODER VOLLSTÄNDIGKEIT DER INHALTE ODER DIENSTE, DIE ÜBER DIESES GERÄT ZUR VERFÜGUNG GESTELLT WERDEN. Lenco HAFET UNTER KEINEN UMSTÄNDEN, EINSCHLIESSLICH FAHRLÄSSIGKEIT, WEDER VERTRAGLICH NOCH AUS UNERLAUBTEN HANDLUNGEN, FÜR DIREKTE, INDIREKTE, ZUFÄLLIGE ODER BESONDERE SCHÄDEN ODER FOLGESCHÄDEN, RECHTSANWALTSGEBÜHREN, AUFWENDUNGEN ODER SONSTIGE SCHÄDEN, DIE SICH AUS ODER IN VERBINDUNG MIT ENTHALTENEN INHALTEN ODER AUS DER NUTZUNG VON

INHALTEN ODER DIENSTLEISTUNGEN DURCH SIE ODER DRITTE ERGEBEN, AUCH WENN SIE ÜBER DIE MÖGLICHKEIT INFORMIERT WURDEN.

Dienstleistungen von Dritten können jederzeit beendet oder unterbrochen werden und Lenco übernimmt keine Zusicherung oder Gewährleistung, dass Inhalte oder Dienstleistungen für einen beliebigen Zeitraum verfügbar bleiben. Inhalte und Dienstleistungen werden von Dritten mittels Netzwerken und Übertragungseinrichtungen übermittelt, über die Lenco keine Kontrolle hat. Ohne Einschränkung der Allgemeingültigkeit dieses Haftungsausschlusses lehnt Lenco ausdrücklich jede Verantwortung oder Haftung für jegliche Unterbrechung oder Aussetzung jeglicher Inhalte oder Dienste ab, die über dieses Gerät zur Verfügung gestellt werden. Lenco ist für den Kundendienst im Zusammenhang mit dem Inhalt und den Dienstleistungen weder verantwortlich noch haftbar. Jegliche Fragen oder Anforderungen nach Diensten, die zu den Inhalten und Diensten in Beziehung stehen, sind direkt an die jeweiligen Inhalts- und Dienstanbieter zu richten.

Das Gerät kennenlernen

1. Wiedergabe/Pause
2. Zurück
3. Vorwärts
4. Stopp
5. Abdeckung des CD-Fachs
6. Handgriff
7. Antenne
8. Stromversorgung
9. Modi
10. Info/Menü
11. Speicherplätze
12. Eingabe
13. Wdhlg.
14. Sender (-) und (+)
15. Lautstärke (-) und (+)
16. Lautsprecher
17. LCD-anzeige
18. Netzkabelanschluss
19. Kopfhörer
20. AUX-IN
21. USB-Anschluss
22. Batteriefach

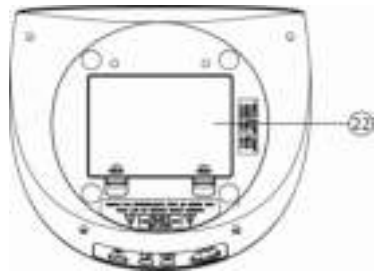
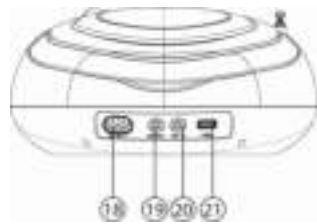
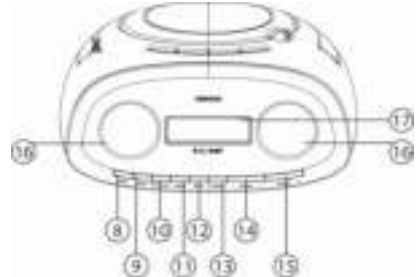
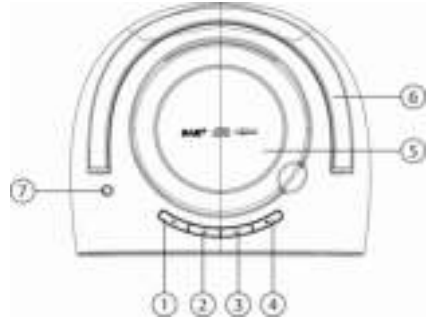

Inbetriebnahme

Stellen Sie den Player niemals in direktem Sonnenlicht auf. Für eine komfortable Anzeige empfehlen wir ein weiches Licht. Stellen Sie das Gerät auf einer flachen, stabilen Oberfläche auf, sodass das Gerät nicht herunterfallen oder von herunterfallenden Gegenständen getroffen werden kann. Stellen Sie sicher, dass das Gerät so platziert ist, dass keine anderen Gegenstände auf das Gerät fallen können, da Druck das Gerät beschädigen oder zerbrechen kann. Führen Sie keine Gegenstände in die Lüftungsschlitze oder in die Öffnungen des Gerätes ein.

Anschließen des Netzkabels

Verbinden Sie das Netzkabel mit dem Player indem Sie das kleine flache Ende des Kabels in den Netzanschluss auf der Rückseite des Players einstecken. Verbinden Sie das breite flache Ende des Kabels mit der Steckdose.



Die Steckdose muss leicht zugänglich sein, sodass das Netzkabel im Falle eines Problems mit dem Gerät leicht von der Steckdose getrennt werden kann.

Einlegen der Batterien

1. Batteriefach öffnen
2. Legen Sie 6 C-Batterien in das Batteriefach ein und beachten Sie hierbei die Polaritätsmarkierungen im Batteriefach.
3. Schließen Sie das Batteriefach



Batteriepflge

Um die Lebensdauer der Batterie und der Fernbedienung zu maximieren, befolgen Sie bitte diese Anweisungen:





- Entfernen Sie die Batterie aus dem Player, wenn er für länger als eine Woche nicht benutzt wird.
- Halten Sie den Player immer fern von Wärmequellen.
- Lenco empfiehlt die Verwendung von A-Markenbatterien. Verwenden Sie keine wiederaufladbaren Batterien.

Grundbedienung

Wiedergabe einer Musik-CD

1. Drücken Sie zur Auswahl des CD-Modus „Mode“
2. Öffnen Sie die Abdeckung des CD-Fachs, legen Sie eine Disc ein und schließen Sie das Fach.
Sobald die Disc geladen ist, wird sie automatisch wiedergegeben.
Weitere Bedienung



Um	Vorgehensweise
Pause	Drücken Sie einmal  . Um zur Wiedergabe zurückzukehren, drücken Sie diese Taste erneut.
Stopp	Drücken Sie einmal  .
Wählen Sie den vorherigen/nächsten Ordner aus (nur in MP3 CD oder USB verfügbar)	Drücken Sie einmal „Station (-)/(+)“
Wählen Sie einen Titel/eine Datei aus	Drücken Sie einmal  oder 
Wiedergabe wiederholen (auf dem Display wird alle 10 Sekunden „Repeat Mode“ angezeigt)	Drücken Sie die Taste „Repeat“, um zwischen Normal/Repeat One (Einen Titel wiederholen)/Repeat Folder (Ordner wiederholen)/Repeat All/(Alle wiederholen)/Shuffle (Zufällige Wiedergabe) auszuwählen

Hinweis: Das Fortsetzen der Wiedergabe wird abgebrochen, wenn Sie (1) das CD-Fach öffnen oder (2) das Gerät ausschalten

Musikwiedergabe von einem USB-Gerät

Sie können Audiodateien wiedergeben, die sich auf einem USB-Gerät befinden (einem digitalen Musik-Player oder einem USB-Speichermedium). Mit diesem Gerät können Audiodateien im MP3- und WMA-Format wiedergegeben werden.

1. Schließen Sie das USB-Gerät am USB-Anschluss an
2. Drücken Sie „Mode“ zur Auswahl des USB-Modus
3. Sobald die auf dem USB-Gerät befindlichen Dateien geladen sind, wird die Wiedergabe automatisch gestartet.



USB/MP3 CD-Display-Informationen

Ordner Titel

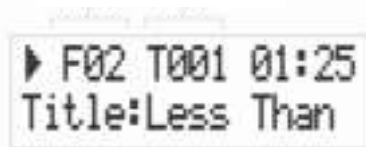

Programmierte Wiedergabe

Drücken Sie im CD/USB Stopp-Modus die Taste „Preset“, um das Menü „Programmierte Wiedergabe“ aufzurufen.

Verwenden Sie  und  zur Auswahl der Titelnummer oder drücken Sie „Station (-)/(+)“ zur Auswahl des Ordners. Drücken Sie zur Bestätigung die Taste „Enter“.

Drücken Sie zur Bestätigung  und speichern Sie die gesamte Programmliste, bevor die Wiedergabe automatisch gestartet wird.

Titel	Programm	Ordner	Titel	Programm
T01	P01	F01	T001	P01
CD DISC				

Audio-CD

MP3 CD/USB

AUX-IN

Verwenden Sie den AUX IN-Anschluss, um eine Verbindung mit externen Audioquellen herzustellen. Drücken Sie die Taste „Mode“, wählen Sie „Auxiliary Input“ und schließen Sie ein externes Gerät an der AUX IN-Buchse auf der Geräterückseite an. Anschließend können Sie die auf dem externen Gerät befindlichen Audiodateien wiedergeben.

DAB-Radio hören

1. Ziehen Sie die Antenne vollständig heraus.
2. Drücken Sie „Mode“ zur Auswahl des DAB-Modus. (Wenn Sie diese Funktion zum ersten Mal verwenden, sucht das Gerät automatisch nach Sendern.)
3. Drücken Sie die Taste „Station“ zur Auswahl verfügbarer DAB-Sender und drücken Sie „Enter“, um den Sender zu wechseln.

UKW-Radio hören

1. Ziehen Sie die Antenne vollständig heraus.
2. Drücken Sie „Mode“ zur Auswahl des UKW-Modus.
3. Drücken Sie die Taste „Station“, um sich in Schritten von 0,05 MHz zu bewegen.
4. Halten Sie die Taste „Station“ für 2 Sekunden gedrückt, damit das Gerät nach Sendern sucht und bei dem nächsten verfügbaren Sender anhält.

Sonstige Funktionen

Sender speichern

1. Wählen Sie den Sender aus, den Sie speichern möchten.
2. Halten Sie die Taste „Preset“ gedrückt, bis auf dem LCD-Display „Preset Store“ (Senderspeicher speichern) angezeigt wird.
3. Drücken Sie die Taste „Station“ zur Auswahl der Senderspeichernummer, unter der Sie den Sender speichern möchten.
4. Drücken Sie zur Bestätigung die Taste „Enter“.

Abruf gespeicherter Sendestationen

1. Drücken Sie einmal die Taste „Preset“ und auf dem LCD-Display wird „Preset Recall“ (Senderspeicher aufrufen) angezeigt.

2. Drücken Sie die Taste „Station“ zur Auswahl des Senderspeichers, den Sie wiedergeben möchte.
3. Drücken Sie zur Bestätigung die Taste „Enter“.

Lautstärkeregler

Mithilfe der Taste Lautstärke (-) oder (+) können Sie die Lautstärke der Lautsprecher einstellen.

Verwenden der Info-Steuerung

Es ist möglich, die in jedem Modus auf dem LCD-Display angezeigten Informationen zu ändern. Um die auf dem Display angezeigten Informationen zu ändern, drücken Sie einmal die Taste „Info/Menu“.



Audio CD/AUX-Modus

die Informationen werden in folgender Reihenfolge angezeigt: Stromquelle, Uhrzeit und Datum.

MP3 CD/USB-Modus

die Informationen werden in folgender Reihenfolge angezeigt: Stromquelle, Uhrzeit, Datum, Album, Künstler und Titel.

DAB-Modus

die Informationen werden in folgender Reihenfolge angezeigt: DLS, Signalstärke, Programmtyp (PTY), Ensemble-Name, Kanalnummer/Frequenz, Signal-Fehlerrate, Bitrate, Stromquelle, Uhrzeit und Datum.

UKW-Modus

die Informationen werden in folgender Reihenfolge angezeigt: Radiotext, Programmtyp (PTY), Frequenz, Mono/Stereo, Stromquelle, Uhrzeit und Datum.

Verwenden der Menüsteuerung

Bei diesem Gerät können Sie einige Systemoptionen konfigurieren. Um die Menüeinstellungen zu ändern, halten Sie die Taste „Info/Menu“ gedrückt, bis der Menümodus aufgerufen ist. Verwenden Sie die Tasten „Station (-)/(+)“ und „Enter“. um Ihre Auswahl entsprechend zu treffen und zu bestätigen.

- *Vollständiger Suchlauf - es wird nach allen verfügbaren DAB-Sendern gesucht.
- *Manuelle Feineinstellung - wählen Sie einen bestimmten Kanal/eine bestimmte Frequenz für einen DAB-Sender manuell aus.
- *DRC - Diese Funktion reduziert den Unterschied zwischen der lautesten und leisesten Audio-Übertragung.

DRC-Optionen: aus (Standard)/hoch/niedrig

Hinweis: DRC funktioniert nur, wenn es von der Station für einen bestimmten Sender aktiviert wird.

- *Bereinigen - Dies entfernt alle ungültigen Sender, die in der Senderliste mit einem „?“ vor dem Sendernamen angezeigt werden.
- ^Sucheinstellungen - wählen Sie die Methode aus, mit der im UKW-Modus nach Sendern gesucht und bei Sendern gestoppt wird.
Suchoptionen: Starke Sender (Standard)/Alle Sender
- ^Audioeinstellungen - Standardmäßig werden alle Stereosender in Stereo wiedergegeben.
Audio-Optionen: Stereo erlaubt (Standard)/Mono erzwungen)

*Anmerkung: * nur DAB-Modus, ^ nur UKW-Modus*

Verwenden des Systemmenüs

Sie können verschiedene Funktionen im Systemmenü anpassen. Halten Sie die Taste „Info/Menü“ gedrückt, wählen Sie „System“ aus und drücken dann die Taste „Enter“, um sich anzumelden. Verwenden Sie „Station (-)/(+)“ und „Enter“ zur Auswahl und Bestätigung der entsprechenden Auswahl.

- Equalizer - Im Equalizer stehen 7 Optionen zur Verfügung. Sie können auch Ihren eigenen EQ erstellen, indem Sie „My EQ“ (Mein EQ) auswählen und (Höhen/Bass) auf eine Stufe zwischen -7 und +7 anpassen.

EQ-Optionen:

- | | | |
|------------------------|----------|--------|
| ■ Mein EQ (Höhen/Bass) | ■ Normal | ■ Jazz |
| ■ Klassik | ■ Pop | ■ Rock |
| ■ Sprache | | |

- Zeit - Sie können auch das Uhrzeit- und Datumsformat anpassen.
 - Uhrzeit/Datum einstellen
 - Autom. aktualisieren - Sie können die Aktualisierungsmethode für die Uhrzeit und das Datum auswählen.

Aktualisierungsoptionen:

- ◆ Von jedem aktualisieren (Standard)
- ◆ Von DAB aktualisieren
- ◆ Von UKW aktualisieren
- ◆ Keine Aktualisierung
- Einstellen der 12/24-Stundenanzeige - Sie können das Uhrzeitformat auf dem Display ändern.

Zeitformat-Optionen:

- ◆ Einrichten der 24-Stunden-Anzeige (Standard)
- ◆ Einrichten der 12-Stunden-Anzeige
- Einstellen des Datumsformats - Sie können das Datumsformat auf dem Display ändern.

Datumsformat-Optionen:

- ◆ TT-MM-JJJJ (Standard)
- ◆ MM-TT-JJJJ

- Hintergrundbeleuchtung - Sie können die Helligkeit der Hintergrundbeleuchtung anpassen.
 - Timeout - Die LCD-Hintergrundbeleuchtung schaltet sich nach einer entsprechenden Zeit aus.
Timeout-Optionen: An (Standard)/10/20/30/45/60/90/120/180 Sekunden
 - An-Stufe- Stellt das Niveau der LCD-Hintergrundbeleuchtung während der Nutzung dar.
An-Stufe-Optionen: Hoch (Standard)/Mittel/Niedrig
 - Dimm-Stufe - Stellt das Niveau der LCD-Hintergrundbeleuchtung im Standby-Modus dar.
Dimm-Stufe-Optionen: Hoch (Standard)/Mittel/Niedrig
- Sprache - Es stehen 4 Sprachoptionen zur Auswahl.
Sprachoptionen: Englisch/Französisch/Niederländisch/Italienisch
- Zurücksetzen auf Werkseinstellungen - Ein Zurücksetzen auf Werkseinstellungen löscht alle benutzerdefinierten Einstellungen und ersetzt sie mit den ursprünglichen Standardwerten, sodass Uhrzeit/Datum, Präferenzen/ Einstellungen, DAB-Senderlisten und Senderspeicher verloren gehen.
- SW-Version - zeigt die Softwareversion des Players an.

Fehlersuche

Problem:	Lösung:
Das Gerät schaltet nicht ein.	Stellen Sie sicher, dass das Netzkabel korrekt angeschlossen ist.
Der CD-Player spielt nicht, selbst wenn eine CD eingelegt ist	Legen Sie die CD mit der beschrifteten Seite nach oben ein. Reinigen Sie die CD.
UKW-Rauschen/DAB-Plätschern/ intermittierende Unterbrechung/ Meldung „DAB Keine Sender verfügbar“	Antenne überprüfen/neu ausrichten. Ändern Sie den Standort des Radios. Suchen Sie erneut nur nach örtlichen Sendern (mit starkem Signal). (Überprüfen Sie für DAB die örtliche Abdeckung auf www.ukdigitalradio.com/coverage und suchen danach erneut nach Sendern).

Fehlernachrichten

Fehlernachrichten	Bedeutung
„Service not available“ (Dienst nicht verfügbar)	Kein DAB-Empfang.
„Signal error“ (Signalfehler)	Das DAB-Signal wurde unterbrochen.
„No DAB Station“ (Kein DAB-Sender)	Der aufgeführte Sender kann nicht gefunden werden. (Kein Name): Der aktuelle Sender überträgt keinen identifizierenden Namen.
„No stations found“ (Keine Sender gefunden)	Es sind keine DAB-Sender verfügbar; überprüfen Sie die Antenne.
„No Radio Text“ (Kein Radiotext)	Für diesen Sender stehen keine RDS-Text-Informationen zur Verfügung.
„No PTY“ (Kein PTY)	Es stehen keine RDS-Programmtyp-Informationen zur Verfügung.
„No Name“ (Kein Name)	Es wird kein RDS-Sendername übertragen.

Technische Daten

Beschreibung:	CD/MP3/DAB/UKW-Digitalradio
Lautsprecher:	2 x 1 W rms
Frequenzbereich:	UKW: 87,5-108 MHz; DAB/DAB+: 174,928-239,200 MHz
LCD-Anzeige:	16 x 2-Zeilen Display
Spannungsversorgung:	110-240 V AC, 50/60 Hz (Netzteil) 1,5 V x 6 C-Batterien (nicht enthalten) (Bitte verwenden Sie das mitgelieferte Netzkabel)
Abmessungen (ca.):	241 mm x 120 mm x 219 mm
USB:	USB 2.0 Full Speed

Garantie

Lenco bietet Leistungen und Garantien im Einklang mit Europäischem Recht. Im Falle von Reparaturen (sowohl während als auch nach Ablauf der Garantiezeit) sollten Sie deshalb Ihren Einzelhändler kontaktieren.

Wichtiger Hinweis: Es ist nicht möglich, Geräte für Reparaturen direkt an Lenco zu schicken.
Wichtiger Hinweis: Falls dieses Gerät von einem nicht autorisierten Kundendienst geöffnet oder darauf zugegriffen wird, erlischt die Garantie.

Dieses Gerät ist nicht für professionelle Zwecke geeignet. Falls das Gerät für professionelle Zwecke eingesetzt wird, erlöschen alle Garantieverpflichtungen seitens des Herstellers.

Haftungsausschluss

Aktualisierungen der Firmware und/oder Hardware-Komponenten werden regelmäßig durchgeführt. Daher können einige der Anweisungen, Spezifikationen und Abbildungen in dieser Dokumentation von Ihrer individuellen Situation abweichen. Alle in diesem Handbuch beschriebenen Elemente dienen nur zur Illustration und treffen auf Ihre individuelle Situation möglicherweise nicht zu. Aus der in diesem Handbuch getätigten Beschreibung können keine Rechtsansprüche oder Leistungsanforderungen geltend gemacht werden.

Entsorgung des Altgeräts



Dieses Symbol zeigt an, dass das entsprechende Produkt oder dessen Batterie in Europa nicht mit dem normalen Hausmüll entsorgt werden darf. Um die ordnungsgemäße Abfallbehandlung des Produkts und dessen Batterie zu gewährleisten, müssen diese im Einklang mit allen anwendbaren örtlichen Vorschriften zur Entsorgung von Elektrogeräten und Batterien entsorgt werden. Dabei helfen Sie, natürliche Ressourcen zu schonen und

Umweltschutzstandards zur Verwertung und Entsorgung von Altgeräten aufrecht zu halten (Waste Electrical and Electronic Equipment Directive).

CE-Kennzeichen



Produkte mit der CE-Kennzeichnung entsprechen der Richtlinie über Funkanlagen (Radio Equipment Directive/RED) 2014/53/EU, herausgegeben von der Kommission der Europäischen Gemeinschaft.

Die Konformitätserklärung ist erhältlich unter techdoc@lenco.com

Service

Weitere Informationen und Unterstützung erhalten Sie unter www.lenco.com
Lenco Benelux BV, Thermiekstraat 1a, 6361 HB, Die Niederlande.

Attention :**Consignes de sécurité**

CONSIGNES DE SÉCURITÉ IMPORTANTES : LISEZ-LES ATTENTIVEMENT AVANT UTILISATION.

**ATTENTION
RISQUE DE DÉCHARGE ÉLECTRIQUE
NE PAS OUVRIR**

ATTENTION : POUR ÉVITER TOUTE DÉCHARGE ÉLECTRIQUE, NE RETIREZ AUCUNE VIS DU COUVERCLE. AUCUNE PIÈCE CONTENUE À L'INTÉRIEUR NE PEUT ÊTRE RÉPARÉE PAR L'UTILISATEUR. DEMANDEZ À UN TECHNICIEN QUALIFIÉ D'EFFECTUER LES RÉPARATIONS.

Ce symbole indique la présence d'instructions importantes sur l'utilisation et l'entretien dans le mode d'emploi qui accompagne cet appareil.

Ce symbole indique la présence d'une tension dangereuse à l'intérieur de cet appareil, constituant un risque d'électrocution ou de blessure.

Gardez ces instructions à l'esprit :

- N'utilisez pas cet appareil près de l'eau.
- Nettoyez-le uniquement avec un chiffon doux légèrement humide.
- Ne couvrez ni ne bloquez les orifices d'aérations. Lorsque vous placez l'appareil sur une étagère, laissez 5 cm d'espace libre tout autour de l'appareil.
- Installez-le conformément au mode d'emploi fourni.
- Ne marchez pas sur le cordon d'alimentation et ne le pincez pas. Faites très attention, en particulier près des fiches et du point de sortie du câble. Ne placez pas d'objets lourds sur le cordon d'alimentation, car cela pourrait l'endommager.
- Gardez l'appareil hors de portée des enfants ! Ils pourraient se blesser gravement s'ils jouent avec le câble d'alimentation.
- Débranchez cet appareil pendant les orages ou lorsqu'il n'est pas utilisé pendant une longue durée.
- Gardez l'appareil à l'écart des sources de chaleur comme les radiateurs, chauffages, fours, bougies et autres produits générant de la chaleur.
- Évitez d'utiliser l'appareil à proximité de champs magnétiques puissants.
- Des interférences électrostatiques peuvent perturber l'utilisation normale de cet appareil.

Si cela se produit, réinitialisez et redémarrez l'appareil en suivant les instructions fournies dans ce mode d'emploi. Lors d'un transfert de fichier, manipulez-le soigneusement et dans un environnement dépourvu d'électricité statique.

■ **AVERTISSEMENT ! N'INSÉREZ JAMAIS D'OBJET DANS L'APPAREIL À TRAVERS LES FENTES OU LES ORIFICES. ÉTANT DONNÉ QU'UNE TENSION ÉLEVÉE TRAVERSE LE PRODUIT, L'INSERTION D'UN OBJET PEUT CAUSER UNE ÉLECTROCUTION OU UN COURT-CIRCUIT DES PIÈCES INTERNES. POUR LA MÊME RAISON, NE VERSEZ NI EAU NI LIQUIDE SUR L'APPAREIL.**

- Ne l'utilisez PAS dans des endroits humides tels qu'une salle de bain, une cuisine pleine de vapeur ou à proximité d'une piscine.
- N'utilisez pas cet appareil lorsque de la condensation est possible.

Cet appareil a été fabriqué conformément à toutes les réglementations de sécurité en vigueur. Les consignes de sécurité suivantes servent à protéger l'utilisateur contre une utilisation négligente et contre les risques liés à une telle utilisation.

- Bien que ce dispositif soit fabriqué avec le plus grand soin et contrôlé à plusieurs reprises avant de quitter l'usine, il est toujours possible que des problèmes se produisent, comme avec tous les appareils électriques. Si l'appareil émet de la fumée, une accumulation de chaleur excessive ou un phénomène inattendu, débranchez immédiatement la fiche d'alimentation du secteur.
- Une ventilation suffisante de l'appareil doit être toujours assurée !
- Cet appareil doit fonctionner avec la source d'alimentation indiquée sur la plaque signalétique. Si vous n'êtes pas sûr du type d'alimentation utilisé chez vous, consultez votre revendeur ou le fournisseur d'électricité local.
- La prise secteur doit être installée près de l'appareil et doit être facilement accessible.
- Ne surchargez pas les prises de courant ou les rallonges. Une surcharge peut entraîner un incendie ou une électrocution.
- Des appareils avec un adaptateur de catégorie II ne nécessitent pas une connexion mise à la terre.
- Tenez-le à l'abri des rongeurs. Les rongeurs adorent mordre les cordons d'alimentation.
- Tirez toujours sur la fiche pour débrancher le cordon de la prise secteur. Ne tirez pas sur le cordon d'alimentation. Cela pourrait provoquer un court-circuit.
- L'écran est fait en plastique et risque de se briser s'il est endommagé. S'il est brisé, faites attention à ne pas vous blesser avec les éclats de plastique coupants.
- Évitez de placer l'appareil sur des surfaces sujettes aux vibrations ou aux chocs.
- Pour protéger l'appareil pendant un orage, débranchez le câble du secteur.
- Si personne ne va utiliser l'appareil pendant une longue durée, débranchez le câble du secteur pour des raisons de sécurité.
- Ne cognez PAS l'écran, n'appuyez PAS dessus et ne le secouez PAS, car cela risquerait d'endommager les circuits internes.
- Pour nettoyer l'appareil, servez-vous d'un chiffon doux et sec. N'utilisez PAS de solvant ni d'autre liquide à base de pétrole. Pour enlever les taches importantes, vous pouvez vous servir d'un chiffon humide imbibé d'une solution de détergent diluée.

AVERTISSEMENT : Une exposition prolongée à des volumes sonores élevés peut causer une perte auditive temporaire ou permanente.

Déclaration de conformité

Les produits comportant la marque CE sont conformes à la directive CEM (RED) 2014/53/EU émise par la commission de la communauté européenne.

Droit d'auteur

Ne diffusez pas de contenu protégé par le droit d'auteur sans la permission de son propriétaire. Agir de la sorte peut enfreindre les lois du droit d'auteur. Le fabricant n'est pas responsable quant à des problèmes juridiques causés par l'utilisation illégale de contenu soumis au droit d'auteur par l'utilisateur.

Sécurité de vos informations personnelles et importantes

Lorsque vous souhaitez mettre au rebut votre appareil, réinitialisez-le afin d'empêcher un mauvais usage de vos informations personnelles.

Clause de non-responsabilité

Certains contenus et services accessibles par cet appareil appartiennent à des tiers et sont protégés par le droit d'auteur, des contenus et services brevetés sont fournis uniquement pour votre usage personnel et vous ne devez pas utiliser des contenus ou services d'une façon qui n'est pas autorisée par le propriétaire du contenu ou le fournisseur de service. Sans qu'en soit limitée la portée de ce qui précède, à moins que cela ne soit explicitement autorisé par le propriétaire du contenu ou le fournisseur de service applicable, vous ne pouvez pas modifier, copier, republier, transmettre, traduire, vendre ni créer des œuvres dérivées, exploiter ni distribuer de quelque manière ou quelque support que ce soit tout contenu ou service affiché par cet appareil.

LES CONTENUS ET SERVICES DE TIERS SONT FOURNIS « EN L'ÉTAT ». Lenco

NE GARANTIT AUCUN CONTENU NI SERVICE AINSI FOURNIS, NI EXPLICITEMENT NI IMPLICITEMENT, À QUELQUE FIN QUE CE SOIT. Lenco REJETTE EXPLICITEMENT TOUTE GARANTIE IMPLICITE, Y COMPRIS, MAIS SANS S'Y RESTREINDRE, LES GARANTIES DE QUALITÉ MARCHANDE OU D'APTITUDE À RÉPONDRE À UN BUT DONNÉ. Lenco NE GARANTIT PAS LA PRÉCISION, LA VALIDITÉ, LA RAPIDITÉ, LA LÉGALITÉ NI LA COMPLÉTUDE D'AUCUN CONTENU OU SERVICE RENDUS DISPONIBLES PAR L'INTERMÉDIAIRE DE CET APPAREIL. EN AUCUN CAS, Y COMPRIS UNE NÉGLIGENCE, Lenco NE SERAIT TENU POUR RESPONSABLE, QUE CE SOIT DE MANIÈRE CONTRACTUELLE OU DÉLICTEUELLE, QUANT À DES DOMMAGES DIRECTS, ACCESSOIRES, INCIDENTAL, SPÉCIAUX OU CONSÉCUTIFS, DES FRAIS D'AVOCAT, DES COÛTS OU TOUS AUTRES DOMMAGES DÉCOULANT DE, OU LIÉS À, TOUTE INFORMATION CONTENUE DANS, OU RÉSULTANT DE L'UTILISATION DE QUELQUE CONTENU OU SERVICE QUE CE SOIT PAR VOUS OU UN TIERS, MÊME SI AVERTI DE LA POSSIBILITÉ DE TELS DOMMAGES.

Des services de tiers peuvent être terminés ou interrompus à tout moment, et Lenco ne garantit aucunement que des contenus ou services resteront disponibles pendant une période donnée. Les contenus et services sont émis par des tiers grâce à des réseaux et des installations de transmission sur lesquels Lenco n'a aucun contrôle. Sans restreindre la portée générale de cette clause de non-responsabilité, Lenco rejette explicitement toute responsabilité quant à une interruption ou une suspension des contenus ou services rendus disponibles par l'intermédiaire cet appareil. Lenco n'est pas responsable du service à la clientèle lié aux contenus et services. Toute question ou demande de service concernant les contenus ou services doivent être adressés directement aux fournisseurs respectifs des contenus et services.

Présentation de l'appareil

1. Lecture/pause
2. Précédent
3. Suivant
4. Arrêt
5. Couvercle du compartiment à disque
6. Poignée
7. Antenne
8. Alimentation électrique
9. Mode
10. Info/menu
11. Préréglage
12. Entrée
13. Répétition
14. Station (-) et (+)
15. Volume (-) et (+)
16. Haut-parleurs
17. Affichage LCD
18. Prise du cordon d'alimentation
19. Écouteurs
20. Entrée auxiliaire
21. Port USB
22. Compartiment à piles

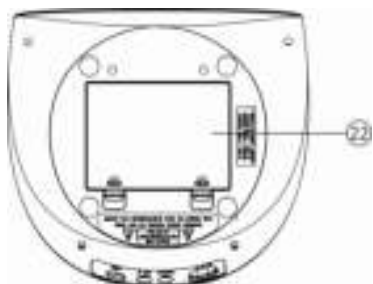
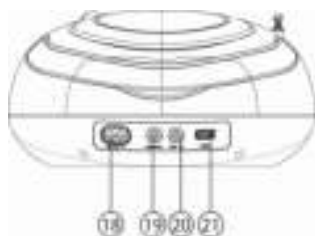
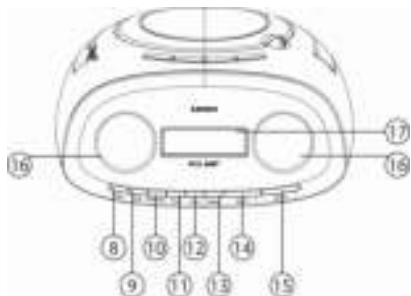
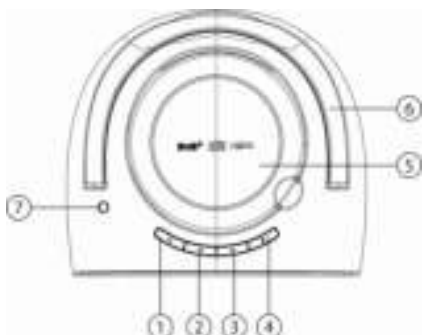

Prise en main

N'exposez jamais le lecteur au soleil. Pour un visionnage agréable, nous recommandons une lumière douce. Placez l'appareil sur une plateforme solide dont la surface doit être plane et stable, de façon à ce que l'appareil ne puisse pas tomber ni être cogné par des objets. Vérifiez que l'appareil est placé de telle manière à ce que rien ne puisse tomber dessus, car une pression l'endommagerait ou le détruirait. Empêchez toujours l'insertion d'objets dans les fentes de ventilation ou dans les ouvertures du boîtier.

Branchement du cordon d'alimentation

Connectez le cordon d'alimentation au lecteur en branchant la petite extrémité plate du câble à la prise d'alimentation située à l'arrière du lecteur. Branchez l'extrémité plate large du câble à une prise secteur.



La prise secteur doit être facilement accessible, afin que le cordon d'alimentation puisse être débranché facilement de la prise secteur en cas de problème avec l'appareil.

Installation des piles

1. Ouvrez le couvercle du compartiment à piles
2. Observez la polarité indiquée dans le compartiment à piles et installez 6 piles de taille C.
3. Fermez le couvercle du compartiment à piles.



Entretien des piles

Afin d'allonger la durée de vie des piles et de la télécommande, suivez les instructions ci-dessous :

- Sortez les piles du lecteur si vous ne l'utilisez pas pendant plus d'une semaine.
- Éloignez le lecteur des sources de chaleur.
- Lenco recommande d'utiliser des piles de marque A. N'utilisez pas de piles rechargeables.

Fonctionnement de base





Lecture d'un disque audio

1. Appuyez sur « Mode » pour choisir le mode CD
2. Ouvrez le couvercle du compartiment à CD, placez un disque à l'intérieur et fermez-le.

Une fois qu'un disque est chargé, la lecture se lance automatiquement.

Autres commandes



Pour	Faire cela
Faire pause	Appuyez une fois sur  . Pour reprendre la lecture, appuyez sur ce bouton.
Arrêt	Appuyez une fois sur  .
Sélectionner le dossier précédent/suivant (disponible uniquement pour un CD ou un appareil USB MP3)	Appuyez une fois sur « Station (-)/(+) »
Sélectionner une piste/un fichier.	Appuyez une fois sur  ou  .
Lecture en boucle (Le mode de répétition s'affiche toutes les 10 s quand il est activé.)	Appuyez sur le bouton « Repeat » pour basculer entre Normal (normal), Repeat One (répéter une piste), Repeat Folder (répéter le dossier), Repeat All (répéter tout) et Shuffle (aléatoire).

Remarque : La reprise de lecture est annulée quand (1) vous ouvrez le compartiment à CD ou (2) mettez l'appareil hors tension.

Lecture de musique sur un appareil USB

Vous pouvez écouter des fichiers audio enregistrés sur une clé USB (un lecteur de musique numérique ou un périphérique de stockage USB). Cet appareil permet de lire des fichiers audio au formats MP3 et WMA.

1. Branchez l'appareil USB au port USB.
2. Appuyez sur « Mode » pour choisir le mode USB.
3. Une fois qu'un appareil USB est chargé, la lecture se lance automatiquement.



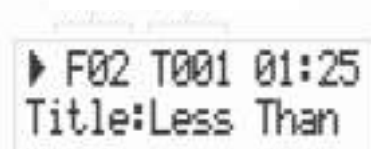

Informations affichées pour un appareil USB/CD MP3

Dossier Piste



Lecture programmée

En mode Arrêt CD/USB, appuyez sur « Preset » pour accéder au menu de lecture programmée.

Utilisez  et  pour sélectionner un numéro de piste ou appuyez sur « Station (-)/(+) » pour sélectionner un dossier, appuyez ensuite sur « Enter » pour valider.

Appuyez sur  pour confirmer et mémoriser toute la liste de programmation, puis la lecture se lance automatiquement.

Piste Programme

Dossier Piste Programme

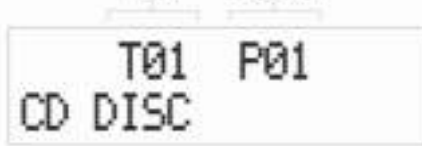

CD audio

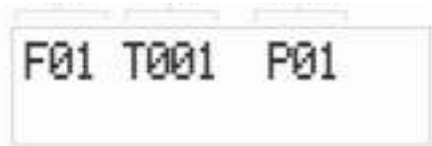

CD/USB MP3

Entrée auxiliaire

Utilisez la prise AUX IN pour connecter des sources audio externes. Appuyez sur le bouton « Mode » pour choisir « Auxiliary Input » (entrée auxiliaire), puis branchez un appareil externe à la prise AUX IN à l'arrière, puis vous pouvez lire des fichiers audio à partir de l'appareil externe.

Écouter la radio DAB

1. Déployez l'antenne.
2. Appuyez sur « Mode » pour choisir le mode DAB. (Si c'est votre première utilisation, l'appareil recherchera les stations automatiquement.)
3. Appuyez sur le bouton « Station » pour choisir des stations DAB disponibles, appuyez sur « Enter » pour changer de station.

Écouter la radio FM

1. Déployez l'antenne.
2. Appuyez sur « Mode » pour choisir le mode FM.
3. Appuyez sur le bouton « Station » pour modifier la fréquence par paliers de 0,05 MHz.
4. Maintenez enfoncé le bouton « Station » pendant 2 secondes, puis relâchez le bouton, ensuite l'appareil recherchera la prochaine station diffusée et s'y arrêtera.

Autres opérations

Mémorisation de stations

1. Sélectionnez la station à pré-régler.
2. Maintenez enfoncé le bouton « Preset » jusqu'à ce que l'écran LCD affiche « Preset Store » (mémoriser une station).
3. Appuyez sur les boutons « Station » pour sélectionner le numéro de présélection que vous voulez.
4. Appuyez sur le bouton « Enter » pour confirmer.

Charger des stations pré-réglées

1. Appuyez une fois sur le bouton « Preset », puis l'écran LCD affiche « Preset Recall » (charger une station pré-sélectionnée).
2. Appuyez sur les boutons « Station » pour sélectionner la station pré-sélectionnée que vous voulez charger.
3. Appuyez sur le bouton « Enter » pour confirmer.

Réglage du Volume

Vous pouvez appuyer sur Volume (-) ou (+) pour régler le niveau sonore de l'enceinte.

Utilisation des options Info

Il est possible de modifier les informations affichées sur l'écran LCD dans chaque mode. Pour modifier les informations d'affichage, appuyez une fois sur le bouton « Info/menu ».



Mode CD/AUX audio

Les informations basculent entre : Source d'alimentation, heure et date.

Mode CD/USB MP3

Les informations basculent entre : Source d'alimentation, heure, date, album, artiste et titre.

Mode DAB

Les informations basculent entre : DLS, puissance du signal, type de programme (PTY), nom d'ensemble, numéro/fréquence de station, taux d'erreur de signal, débit binaire, source d'alimentation, heure et date.

Mode FM

Les informations basculent entre : Texte radio, type de programme (PTY), fréquence, mono/stéréo, source d'alimentation, heure et date.

Utilisation des options du menu

Le menu vous permet de configurer certaines options du système de cet appareil. Pour modifier les réglages du menu, maintenez enfoncé le bouton « Info/menu » jusqu'à accéder au mode Menu, puis utilisez « Station(-)/(+) » et « Enter » pour choisir et confirmer votre sélection en conséquence.

- *Recherche complète : la radio recherchera les stations DAB disponibles.
- *Recherche manuelle : pour sélectionner manuellement une station/fréquence particulière pour une station DAB.

- *DRC : Cette fonction réduit la différence entre les sons les plus forts et les plus faibles qui sont diffusés.
Options DRC : désactivé (par défaut)/élevé/faible
Remarque : DRC fonctionne uniquement si le diffuseur l'a activée pour une station spécifique.
- *Élaguer : Cela supprime toutes les stations non valables figurant dans la liste des stations dont le nom est précédé par un « ? ».
- ^Configuration de recherche : permet de sélectionner la méthode de recherche et d'arrêt en mode FM.
Options de recherche : Stations avec signal puissant (par défaut)/Toutes les stations
- ^Configuration audio : Par défaut, toutes les stations stéréo sont reproduites en stéréo.
Options audio : Stéréo permis (par défaut)/(Mono forcé)

*Remarque : * Mode DAB uniquement, ^ Mode FM uniquement*

Utilisation du menu Système

Vous pouvez personnaliser différentes fonctions dans le menu System (Système). Maintenez enfoncé « Info/menu » et sélectionnez « System » (Système), puis appuyez sur « Enter » pour y accéder. Utilisez les boutons « Station (-)/(+) » et « Enter » pour choisir et confirmer votre sélection en conséquence.

- Égaliseur /7 options sont disponibles dans l'égaliseur. Vous pouvez également créer votre propre égaliseur en sélectionnant « My EQ » et en réglant le niveau de Treble (aigus)/Bass (basses) entre -7 et +7.
Options d'égaliseur :

<input type="checkbox"/> My EQ (aigus/basses)	<input type="checkbox"/> Normal	<input type="checkbox"/> Jazz
<input type="checkbox"/> Classique	<input type="checkbox"/> Pop	<input type="checkbox"/> Rock
<input type="checkbox"/> Discours		
- Heure : Vous pouvez modifier le format de l'heure et de la date..
 - Réglage de l'heure/date
 - Mise à jour auto : Vous pouvez choisir la méthode de mise à jour de l'heure et de la date.
Options de mise à jour :
 - ◆ Mettre à jour à partir de n'importe quelle source (par défaut)
 - ◆ Mettre à jour à partir de DAB
 - ◆ Mettre à jour à partir de FM
 - ◆ Aucune mise à jour
 - Régler 12/24 heures : Vous pouvez changer le format d'heure affiché.
Options de format d'heure :
 - ◆ Régler 24 heures (par défaut)
 - ◆ Régler 12 heures
 - Régler le format de date : Vous pouvez changer le format de date affiché.
Options de format de date :

- ◆ JJ-MM-AAAA (par défaut)
- ◆ MM-JJ-AAAA

- **Rétroéclairage** : Vous pouvez régler le niveau lumineux du rétroéclairage dans différents scénarios.
 - **Extinction auto** : Le rétroéclairage de l'écran LCD s'éteint au bout du délai défini.
Options d'extinction auto : On (Activé) (par défaut)/10/20/30/45/60/90/120/180 secondes
 - **Niveau activé** : Cela représente le niveau lumineux de rétroéclairage de l'écran LCD en marche.
Options de niveau activé : Élevé (par défaut)/Moyen/Faible
 - **Niveau atténué** : Cela représente le niveau lumineux de rétroéclairage de l'écran LCD en veille.
Options de niveau atténué : Élevé (par défaut)/Moyen/Faible
- **Langue** : 4 langues sont disponibles.
Options de langue : Anglais/Français/Néerlandais/Italien
- **Réinitialisation aux valeurs par défaut** : Une réinitialisation aux valeurs d'usine efface tous les réglages définis par l'utilisateur, en les remplaçant par les valeurs par défaut initiales, donc l'heure, la date, les préférences, les réglages, la liste des stations DAB et les stations mémorisées sont perdus.
- **Version logicielle** : Cela indique la version du logiciel du lecteur.

Dépannage

Problème :	Solutions :
L'appareil ne s'allume pas.	Vérifiez que le cordon d'alimentation CA est complètement branché.
Le lecteur de CD ne lit même pas un CD en place.	Placez le CD avec la face imprimée vers le haut. Nettoyez le CD.
Grésillement FM/bruit sourd DAB/coupsures intermittentes/message « DAB No stations available » (pas de stations DAB disponibles)	Vérifiez/bougez l'antenne. Déplacez la radio. Refaites une recherche des stations locales (à signal puissant) uniquement. (Pour DAB, vérifiez la couverture locale au lien www.ukdigitalradio.com/coverage puis refaites une recherche de stations).

Messages d'erreur

Messages d'erreur	Signification
« Service not available » (service indisponible)	Pas de réception DAB.
« Signal error » (erreur de signal)	Le signal DAB a été interrompu.
« No DAB Station » (pas de station DAB)	La station dans la liste est introuvable. (Pas de nom) : La station en cours ne diffuse pas le nom de son identité.
« No stations found » (Aucune station trouvée)	Aucune station DAB n'est disponible, vérifiez l'antenne.
« No Radio Text » (Pas de texte radio)	Aucune information de texte RDS n'est disponible sur cette station.
« No PTY » (Pas de PTY)	Aucune information sur le type de programme RDS n'est disponible.
« No Name » (Pas de nom)	Aucun nom de station RDS n'est actuellement diffusé.

Caractéristiques

Description :	Radio numérique CD/MP3/DAB/FM
Haut-parleur :	2 x 1 W RMS
Plage de fréquence :	FM : 87,5 à 108 MHz ; DAB/DAB+ : 174,928 à 239,200 MHz
Afficheur LCD :	Affichage 16 x 2 lignes
Exigences d'alimentation :	110 à 240 V CA, 50/60 Hz (alimentation secteur) 6 piles de 1,5 V de taille C (non incluses) (Veuillez utiliser le cordon d'alimentation fourni)
Dimensions approx. :	241mm x 120mm x 219mm
USB :	USB2.0 grande vitesse

Garantie

Lenco propose un service et une garantie conformément à la législation européenne, ce qui signifie qu'en cas de besoin de réparation (aussi bien pendant et après la période de garantie), vous pouvez contacter votre revendeur le plus proche.

Remarque importante : Il n'est pas possible de renvoyer l'appareil pour réparation directement à Lenco.

Remarque importante : Si l'unité est ouverte ou modifiée de quelque manière que ce soit par un réparateur non agréé, la garantie serait caduque.

Cet appareil ne convient pas à une utilisation professionnelle. En cas d'utilisation professionnelle, les obligations de garantie du fabricant seront annulées.

Clause de non-responsabilité

Des mises à jour du logiciel et/ou des composants informatiques sont régulièrement effectuées. Il se peut donc que certaines instructions, caractéristiques et images présentes dans ce document diffèrent légèrement de votre configuration spécifique. Tous les articles décrits dans ce guide sont fournis uniquement à des fins d'illustration et peuvent ne pas s'appliquer à une configuration spécifique. Aucun droit légal ne peut être obtenu depuis les informations contenues dans ce manuel.

Mise au rebut de l'appareil usagé



Ce symbole indique que le produit électrique concerné ou la batterie ne doivent pas être jetés parmi les autres déchets ménagers en Europe. Pour garantir un traitement correct du déchet de la batterie ou de l'appareil, veuillez les mettre au rebut conformément aux règlements locaux en vigueur relatifs aux appareils électriques et autres batteries. En agissant de la sorte, vous contribuerez à la préservation des ressources naturelles et à l'amélioration des niveaux de protection environnementale concernant le traitement et la destruction des déchets électriques (directive sur les déchets des équipements électriques et électroniques).

Marquage CE



Les produits comportant la marque CE sont conformes à la directive CEM (RED) 2014/53/EU émise par la commission de la communauté européenne.

La déclaration de conformité peut être consultée au lien : techdoc@lenco.com

Service après-vente

Pour en savoir plus et obtenir de l'assistance, visitez www.lenco.com

Lenco Benelux BV, Thermiekstraat 1a, 6361 HB, Pays-Bas.

Precaución:

Instrucciones de seguridad

INSTRUCCIONES IMPORTANTES DE SEGURIDAD – Léalas detenidamente ANTES DEL USO.

**PRECAUCIÓN
RIESGO DE DESCARGA ELÉCTRICA
NO ABRIR**

¡PRECAUCIÓN! PARA EVITAR UNA DESCARGA ELÉCTRICA, RETIRE NINGÚN TORNILLO DE LA TAPA. NO HAY PIEZAS UTILIZABLES POR EL USUARIO EN SU INTERIOR. SOLICITE A UNA PERSONA DE MANTENIMIENTO CUALIFICADA QUE REALICE LAS OPERACIONES DE MANTENIMIENTO.

Este símbolo indica que existen instrucciones de mantenimiento importantes en el manual de usuario que acompañan a este dispositivo.

Este símbolo indica que hay tensión peligrosa sin este dispositivo, que constituye un riesgo de descarga eléctrica o lesiones personales.

Tenga estas instrucciones en mente:

- No use este dispositivo cerca del agua.
- Límpielo únicamente con un paño ligeramente humedecido.
- No cubra o bloquee ninguna apertura de ventilación. Cuando coloque el dispositivo en una estantería, deje 5 cm (2") de espacio libre alrededor de todo el dispositivo.
- Instálelo conforme al manual de usuario que se adjunta.
- No pise o pince el cable de alimentación. Tenga mucho cuidado, en especial cerca de las tomas y el punto de salida del cable. No coloque objetos pesados sobre el cable de alimentación que puedan dañarlo.
- ¡Mantenga el dispositivo fuera del alcance de los niños! Si juegan con el cable de alimentación, puede sufrir lesiones graves.
- Desconecte el dispositivo durante tormentas eléctricas o cuando no vaya a usarse durante periodos prolongados de tiempo.
- Mantenga el dispositivo alejado de fuentes de calor como radiadores, calentadores, hornos, velas u otros productos que generen calor.
- Evite usar el dispositivo cerca de campos magnéticos fuertes.
- La interferencia electrostática puede interferir con el uso normal de este dispositivo. Si esto se produce, reinicie el dispositivo y vuelva a arrancarlo conforme a las instrucciones del manual de usuario. Durante la transferencia de archivos, manéjelo con cuidado y en un entorno sin electricidad estática.

- ¡ADVERTENCIA! NUNCA INSERTE UN OBJETO EN EL PRODUCTO A TRAVÉS DE LAS VENTILACIONES O APERTURAS. A TRAVÉS DEL DISPOSITIVO FLUYE ALTA TENSIÓN E INSERTAR UN OBJETO PUEDE PROVOCAR UNA DESCARGA ELÉCTRICA Y/O UN CORTOCIRCUITO EN SUS PIEZAS INTERNA. POR EL MISMO MOTIVO, NO DERRAME AGUA O LÍQUIDOS EN EL PRODUCTO.
- No lo utilice en zonas húmedas, como cuartos de baño, cocinas en las que se forme vapor ni cerca de piscinas.
- No use este dispositivo cuando se pueda producir condensación.

Este dispositivo se fabrica conforme a las normativas de seguridad actuales. Los siguientes consejos de seguridad deben salvaguardar a los usuarios frente a un uso negligente y los peligros que implica dicho uso.

- Aunque este dispositivo está fabricado con el máximo cuidado y comprobado varias veces antes de salir de fábrica, todavía es posible que se puedan producir problemas, al igual que con todos los aparatos eléctricos. Si observa la aparición de humo, una acumulación excesiva de calor o cualquier otro fenómeno inesperado, deberá desconectar inmediatamente el enchufe de la toma de corriente.
- ¡El dispositivo debe estar bien ventilado en todo momento!
- Este dispositivo debe funcionar con una fuente de alimentación que se especifica en la etiqueta de especificaciones. Si no está seguro del tipo de alimentación que se usa en su hogar, consulte con el distribuidor o una compañía eléctrica local.
- La salida de la toma debe instalarse cerca del equipo y debe ser fácilmente accesible.
- No sobrecargue las tomas CA o los cables de extensión. La sobrecarga puede provocar un incendio o una descarga eléctrica.
- No es necesaria una toma de tierra de los adaptadores de los dispositivos Clase II.
- Manténgalo alejado de los roedores. Los roedores disfrutan mordiendo cables de alimentación.
- Sujete siempre el enchufe cuando los extraiga de la toma de corriente. No tire del cable de alimentación. Esto puede provocar un cortocircuito.
- La pantalla está fabricada en plástico u puede romperse si se daña. Cuando se rompa, tenga cuidado con las astillas de plástico con bordes afilados para evitar lesiones.
- Evite colocar la unidad sobre superficies sometidas a vibraciones o impactos.
- Para proteger el dispositivo durante una tormenta eléctrica, desconecte el cable de alimentación CA.
- Cuando el dispositivo no vaya a usarse durante periodos prolongados de tiempo, desconecte el cable de alimentación CA por motivos de seguridad.
- NO impacte, presione, golpee o agite las pantallas ya que puede dañar los circuitos externos.
- Para limpiar el dispositivo use un paño seco y suave. No utilice líquidos disolventes ni con base de petróleo. Para eliminar manchas difíciles, puede usar un paño húmedo con detergente diluido.

ADVERTENCIA: La exposición a largo plazo a sonidos altos puede llevar a una pérdida de audición permanente o temporal.

Declaración de conformidad

Los productos con la marca CE cumplen con la Directiva de Equipos de Radio (RED) 2014/53/EU emitida por la Comisión de la Comunidad Europea.

No distribuya el copyright

No distribuya el material protegido por copyright sin el permiso de los propietarios del contenido. Hacer esto puede violar las leyes del copyright. El fabricante no asume ninguna responsabilidad por temas legales provocados por el uso ilegal del usuario de material con copyright.

Mantenga seguros sus datos personales e importantes

Cuando se deshaga del aparato reinicie el mismo para evitar un uso inadecuado de su información personal.

Exención de responsabilidad

Algunos contenidos y servicios accesibles a través de este dispositivo pertenecen a terceras personas y están protegidos por el copyright; el contenido de la patente y los servicios se le proporcionan únicamente para su uso personal y no puede usar contenidos o servicios de forma que no hayan sido autorizados por el propietario del contenido o el proveedor del servicio. Sin limitación de lo anterior, salvo que se autorice expresamente por el propietario del contenido aplicable o el proveedor de servicio, usted no puede modificar, copiar, publicar, transmitir, traducir, vender o crear trabajos derivados, explotar o distribuir por cualquier manera o medio cualquier contenido o servicio que se muestre a través de este dispositivo.

LOS CONTENIDOS Y SERVICIOS DE TERCERAS PERSONAS SE PROPORCIONAR “TAL CUAL” LENCO

LENCO NO GARANTIZA LOS CONTENIDOS O SERVICIOS PROPORCIONADOS, NI EXPLÍCITA NI IMPLÍCITAMENTE, PARA CUALQUIER FINALIDAD. LENCO NIIEGA EXPRESAMENTE CUALQUIER GARANTÍA IMPLÍCITA, INCLUYENDO PERO NO LIMITADA A, GARANTÍAS DE COMERCIALIZACIÓN O IDONEIDAD PARA UN FIN PARTICULAR. LENCO NO GARANTIZA LA PRECISIÓN, VALIDEZ, OPORTUNIDAD, LEGALIDAD O EXHAUSTIVIDAD DE CUALQUIER CONTENIDO O SERVICIO DISPONIBLE A TRAVÉS DE ESTE DISPOSITIVO. BAJO NINGUNA CIRCUNSTANCIA, INCLUYENDO NEGLIGENCIA, LENCO ASUMIRÁ NINGUNA RESPONSABILIDAD. NI EN CONTRATO, NI TORTICERAMENTE, NI POR CUALQUIER DAÑO DIRECTO, INDIRECTO, INCIDENTAL, ESPECIAL O CONESCUENTE, NI MUNUTAS DE ABOGADOS, GASTOS O CUALQUIER OTRO DAÑO QUE SE DERIVE DE, O ESTÉ EN CONEXIÓN CON, O COMO RESULTADO DEL USO DE CUALQUIER CONTENIDO O SERVICIO POR UESTED O TERCERAS PERSONAS, INCLUSO SI SE LE HAYA AVISADO DE DICHA POSIBILIDAD.

Los servicios de terceras personas pueden ser finalizado o interrumpidos en cualquier momento, y Lenco no asume ninguna responsabilidad o garantía de que el contenido o servicio permanecerá disponible durante cierto periodo de tiempo. Los contenidos o servicios los transmiten terceras personas por medio de redes o complejos de transmisión sobre los que Lenco no tiene control. Sin limitar la generalidad de esta renuncia de responsabilidad, Lenco expresamente no asume ninguna responsabilidad o responsabilidad civil por cualquier interrupción o suspensión de cualquier contenido o servicio disponible a través de este dispositivo. Lenco tampoco asume ninguna responsabilidad por el servicio de atención al cliente relacionado con los contenidos o servicios. Cualquier pregunta o solicitud de servicio relacionada con los contenidos o servicios debe realizarse directamente a los proveedores de los respectivos contenidos o servicios.

Explorando el dispositivo

1. Reproducir/Pausa
2. Atrás
3. Adel.
4. Stop
5. Cubierta del compartimento de discos
6. Asa
7. Antena
8. Alimentación
9. Modo
10. Info/Menú
11. Presintonía
12. Entrar
13. Repetir
14. Emisora (-) y (+)
15. Volumen (-) y (+)
16. Altavoces
17. LCD
18. Toma del cable de alimentación
19. Auriculares
20. ENTRADA AUX
21. Puerto USB
22. Compartimento para las pilas

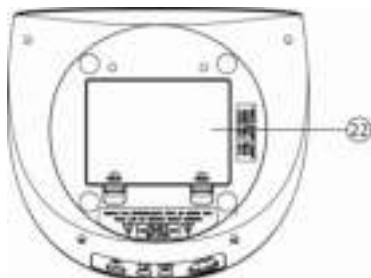
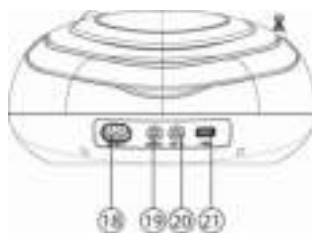
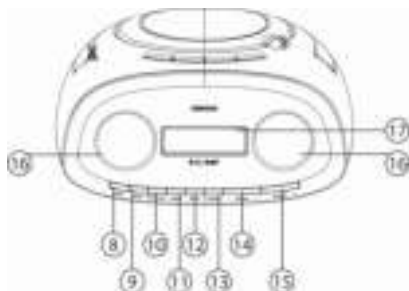
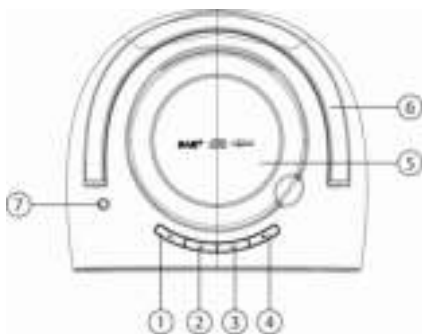

Puesta en marcha

Nunca coloque el reproductor a la luz solar directa. Para una visión cómoda recomendamos una luz suave. Colóquelo sobre una plataforma robusta donde la superficie sea plana y firme, de forma que el producto no pueda caerse o golpearlo ningún objeto. Asegúrese de que el producto está colocado de forma que nada pueda caerse sobre el mismo, ya que la presión dañará o romper el producto. Evite la inserción de objetos en las ranuras de ventilación o aperturas en la carcasa en todo momento.

Conexión del cable de alimentación

Conecte el cable de alimentación al reproductor conectando el extremo plano pequeño del cable a la conexión de alimentación situada en la parte posterior del aparato. Conecte el extremo plano ancho del cable a la toma de corriente.



La toma de corriente debe ser fácilmente accesible de forma que el cable de alimentación pueda desconectarse fácilmente de la toma cuando haya un problema con el dispositivo.

Instalación de las pilas

1. Abra la tapa de la pila.
2. Siga la marca de polaridad en el compartimento de las pilas e inserte 6 pilas tamaño C
3. Cierre la puerta de las pilas



Mantenimiento de las pilas

Para maximizar la vida útil de las pilas y del mando a distancia, por favor, siga estas instrucciones:

- Retire la pila del reproductor si no va a usarlo durante un periodo superior a una semana.
- Mantenga siempre el reproductor alejado de las fuentes de calor.
- Lenco recomienda el uso de pilas marca A. No use pilas recargables.

Funcionamiento básico

Reproducir un disco de música

1. Pulse "Mode" para elegir el modo CD
2. Abra la cubierta del compartimento del CD, coloque un disco y ciérrela.

Una vez que el disco está cargado se produce automáticamente.

Otras operaciones



PARATO	Hacer esto
Pausa	Pulse una vez . Para volver a la reproducción, vuelva a pulsar este botón
Stop	Pulse una vez
Seleccione la carpeta anterior/siguiente (solo disponible en MP3 CD o USB)	Pulse una vez "Station (-)/(+)"
Seleccione una pista/archivo	Pulse una vez o
Repetir reproducción (el modo repetir aparecerá cada 10 segundos en la pantalla cuando esté activado)	Pulse el botón "Repeat" para seleccionar entre Normal/Repeat One/Repeat Folder/Repeat All/Shuffle (Normal/Repetir una/Repetir carpeta/Repetir todo/Cambio)

Nota: Reanudar reproducción se cancela cuando (1) se abre el compartimento del CD o (2) apaga la alimentación

Escuchar música de un dispositivo USB

Puede escuchar archivos de audio almacenados en un dispositivo USB (un reproductor de música digital o un medio de almacenamiento USB). En esta unidad se pueden reproducir archivos de audio en MP3 y WMA.

1. Conecte el dispositivo USB al Puerto USB
2. Pulse "Mode" para elegir el modo USB
3. Una vez que se localiza el USB, se reproducirá automáticamente.



Información en pantalla de USB/MP3 CD

Carp. Pista

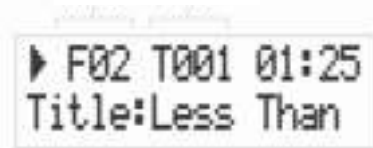

Reproducción de programas

En modo parada CD/USB, pulse "Preset" para entrar en el menú de reproducción de programas.

Use para seleccionar el número de pista o pulse "Station (-)/(+)" para seleccionar la carpeta; posteriormente, pulse "enter" para confirmarlo.

Pulse para confirmar y guardar toda la lista de programas; posteriormente, empezará a reproducirlos automáticamente.



CD de audio

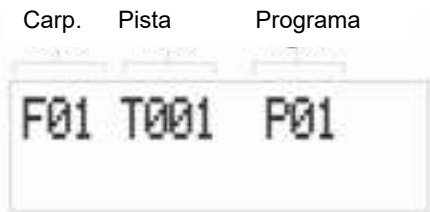

MP3 CD/USB

ENTRADA AUX

Use la conexión ENTRADA AUXILIAR para conectar fuentes de audio externas. Pulse el botón “mode” para elegir “Entrada auxiliar” y posteriormente conecte el dispositivo externo mediante la toma AUX IN situada en la parte posterior; entonces podrá reproducir un archivo de audio en el dispositivo externo.

Escuchar radio DAB

1. Extienda la antena.
2. Pulse “Mode” para elegir el modo DAB. (Si esta es la primera vez que lo usa, buscará emisoras automáticamente.)
3. Pulse el botón “Station” para elegir las emisoras DAB disponibles; pulse “Enter” para cambiar de emisora.

Escuchar radio FM

1. Extienda la antena.
2. Pulse “Mode” para elegir el modo FM.
3. Pulse el botón “Station” para moverse cada 0,05MHz
4. Mantenga pulsado el botón “Station” durante 2 segundos y después suelte el botón; buscará y se detendrá en la siguiente emisora que emita.

Otras operaciones

Almacenar emisoras

1. Seleccione la emisora que desee presintonizar.
2. Mantenga pulsado el botón “Preset” hasta que en la pantalla LCD aparezca presintonía guardada.
3. Pulse el botón “Station” para seleccionar que número de presintonía desea.
4. Pulse el botón “Station” para confirmarlo.

Recordar emisoras presintonizadas

1. Pulse el botón “Preset” una vez; la pantalla LCD mostrará Recordar presintonía.
2. Pulse el botón “Station” para seleccionar qué emisora presintonizada desea recordar.
3. Pulse el botón “Station” para confirmarlo.

Control de volumen

Puede pulsar volume (-) o (+) para ajustar el volumen de los altavoces.

Uso del control de información

Es posible cambiar la información que se muestra en la pantalla LCD en cada modo. Para cambiar la información de la pantalla, pulse el botón "Info/menu" una vez.



Modo CD de audio/AUX

La información cambia de la manera siguiente: Fuente de alimentación, hora y fecha.

Modo MP3 CD/USB

La información cambia de la manera siguiente: Fuente de alimentación, hora y fecha, álbum, artista y título.

Modo DAB

La información cambia de la manera siguiente: DLS, fuerza de señal, tipo de programa (PTY), Ensamblar nombre, número de canal/frecuencia, tasa de error de señal, velocidad de bits, fuente de alimentación, fecha y hora.

Modo FM

La información cambia de la manera siguiente: Texto de radio, tipo de programa (PTY), frecuencia, Mono/Estéreo, fuente de alimentación, fecha y hora.

Uso del control de menú

Le permite configurar algunas opciones del Sistema de este producto. Para cambiar la configuración del menú, mantenga pulsado el botón "Info/menu" hasta que entre en el modo menú; use "Station (-)/(+)" y "Enter" para elegir y confirmar su elección.

- *Búsqueda completa – buscará todas las emisoras DAB disponibles.
- *Sintonización manual – selecciona manualmente un canal/frecuencia particular para una emisora DAB.
- *DRC – esta función reduce la diferencia entre el audio más alto y más bajo que se está emitiendo.

Opciones DRC: off (por defecto)/alta/baja

Nota: DRC solo funciona si está activado por la emisora específica.

- *Recorte – esto elimina todas las emisoras no válidas indicadas en la lista de emisoras con una "?" delante del nombre de la emisora.
- ^Configuración de búsqueda – selecciona el método de búsqueda y se detiene en modo FM.

Opciones de búsqueda: Emisoras fuertes (por defecto)/Todas las emisoras

- ^Configuración de audio – pro defecto, todas las emisoras en estéreo se reproducen en estéreo.

Opciones de audio: Estéreo permitido (por defecto)/Mono forzado)

Observaciones: * modo DAB únicamente, ^modo FM únicamente

Uso del menú del sistema

Puede personalizar diferentes funciones en el menú del sistema. Mantenga pulsado “Info/menú” y seleccione “System”; posteriormente, pulse “Enter” para entrar. Use “Station (-)/(+)” y “Enter” para elegir y confirmar su selección.

- Ecualizador – Existen 7 opciones en el ecualizador. Asimismo puede crear su propio ecualizador seleccionando “My EQ” y ajustando (Agudos/Bajos) desde el nivel -7 hasta +.

Opciones de ecualizador:

- | | | |
|------------------------|----------|--------|
| ■ Mi EQ (Agudos/Bajos) | ■ Normal | ■ Jazz |
| ■ Clásica | ■ Pop | ■ Rock |
| ■ Habla | | |

- Hora – Puede personalizar el formato de la fecha y la hora.

- Fecha/Hora
- Actualización automática – Puede elegir el método de actualización de fecha y hora.

Opciones de actualización:

- ◆ Actualizar desde cualquiera (por defecto)
- ◆ Actualizar desde DAB
- ◆ Actualizar desde FM
- ◆ No hay actualizaciones
- Fijar 12/24 hora –Puede cambiar el formato de hora en la pantalla.

Opciones de formato de hora:

- ◆ Fijar 24 horas (por defecto)
- ◆ Ajustar 12 h
- Fijar el formato de fecha - Puede cambiar el formato de fecha en la pantalla.

Opciones de formato de fecha:

- ◆ DD-MM-AAAA (por defecto)
- ◆ MM-DD-AAAA

- Retroiluminación – Puede ajustar el nivel de retroiluminación en diferentes escenarios.

- Pausa – la retroiluminación LCD se apagará en la duración correspondiente.
Opciones de pausa: Conectada (por defecto)/10/20/30/45/60/90/120/180 segundos

- Nivel conectado – representa el nivel de retroiluminación de la pantalla LCD durante su funcionamiento.

Opciones de nivel conectado: Alto (por defecto)/Medio/Bajo

- Nivel de atenuación - representa el nivel de retroiluminación de la pantalla LCD durante el modo en espera.

Opciones de nivel de atenuación: Alto (por defecto)/Medio/Bajo

- Idioma – Dispone de 4 opciones de idioma.
Opciones de idioma: Inglés/Francés/Holandés/Italiano
- Reinicio a fábrica - Un reinicio a fábrica elimina toda la configuración definida por el usuario, sustituyéndola por los valores originales por defecto, así que se pierden la hora/fecha, preferencias/configuración, lista de emisoras DAB y emisoras presintonizadas.
- Versión de SW – muestra la versión de software del reproductor.

Solución de problemas

Problema:	Solución:
El dispositivo no se enciende.	Asegúrese de que el cable de alimentación CA está conectado a la toma correcta.
El reproductor de CD no reproduce aun cuando haya un CD colocado	Coloque el CD con la etiqueta hacia arriba. Limpie el CD.
FM silba/DAB balbucea/cortes intermitentes/mensaje de no emisoras DAB disponibles	Compruebe/mueva la antena. Mueva la radio. Vuelva a buscar emisoras locales (gran fuerza) solamente. (Para DAB, compruebe la cobertura local en www.ukdigitalradio.com/coverage y después vuelva a buscar emisoras).

Mensajes de error

Mensajes de error	Significado
“Servicio no disponible”	No hay recepción DAB.
Error de señal	La señal DAB se ha interrumpido.
Sin emisoras DAB	No se puede encontrar la emisora enumerada. (Sin Nombre): La emisora actual no emite un nombre de identidad.
“No se han encontrado emisoras”	No hay emisoras DAB disponibles; compruebe la antena.
“No hay texto de radio”	No hay información de texto RDS disponible en esta emisora.
“No hay PTY”	No hay información disponible del tipo de programa RDS.
Sin Nombre	No se está emitiendo el nombre de ninguna emisora RDS.

Especificaciones

Descripción:	CD/MP3/DAB/radio digital FM
Altavoz:	2 x 1W rms
Rango de frecuencias:	FM: 87,5-108MHz; DAB/DAB+: 174,928-239,200MHz
Pantalla LCD:	Pantalla de 16 x 2 líneas
Requerimientos de alimentación:	110-240V CA, 50/60Hz (alimentación CA) 1,5V x 6 pilas tamaño C (no incluidas) (por favor, use el cable de alimentación que se adjunta)
Dimensiones aproximadas:	241mm x 120mm x 219mm
USB:	USB2.0 de velocidad completa

Garantía

Lenco ofrece servicio y garantía en cumplimiento con las leyes de la Unión Europea, lo cual implica que, en caso de que su producto precise ser reparado (tanto durante como después del periodo de garantía), deberá contactar directamente con su distribuidor.

Nota importante: No es posible enviar sus reparaciones directamente a Lenco.

Nota importante: Si la unidad es abierta por un centro de servicio no oficial, la garantía quedará anulada.

Este aparato no es adecuado para el uso profesional. En caso de darle un uso profesional, todas las obligaciones de garantía del fabricante quedarán anuladas.

Exención de responsabilidad

Regularmente se llevan a cabo actualizaciones en el Firmware y en los componentes del hardware. Por esta razón, algunas de las instrucciones, especificaciones e imágenes incluidas en este documento pueden diferir ligeramente respecto a su situación particular. Todos los elementos descritos en esta guía tienen un objetivo de mera ilustración, y pueden no ser de aplicación en su situación particular. No se puede obtener ningún derecho ni derecho legal a partir de la descripción hecha en este manual.

Eliminación del antiguo dispositivo



Este símbolo indica que no deberá deshacerse del producto eléctrico o batería en cuestión junto con los residuos domésticos, en el ámbito de la UE. Para garantizar un tratamiento residual correcto del producto y su batería, por favor, elimínelos cumpliendo con las leyes locales aplicables sobre requisitos para el desechado de equipos eléctricos y baterías. De hacerlo, ayudará a conservar recursos naturales y mejorar los estándares de protección medioambiental en el tratamiento y eliminación de residuos eléctricos (Directiva sobre la Eliminación de Equipos Eléctricos y Electrónicos).

Marca CE



Los productos con la marca CE cumplen con la Directiva de Equipos de Radio (RED) 2014/53/EU emitida por la Comisión de la Comunidad Europea.

La declaración de conformidad puede consultarse en techdoc@lenco.com

Servicio

Para obtener más información y soporte del departamento técnico, por favor, visite la página web www.lenco.com

Lenco Benelux BV, Thermiekstraat 1a, 6361 HB, Países Bajos.