

# SKIL®

## CORDLESS SCISSORS 2900 (F0152900 . . )



<b>GB</b>	ORIGINAL INSTRUCTIONS	7	<b>GR</b>	ΠΡΩΤΟΤΥΠΟ ΟΔΗΓΙΩΝ ΧΡΗΣΗΣ	73
<b>F</b>	NOTICE ORIGINALE	10	<b>RO</b>	INSTRUCȚIUNI DE FOLOSIRE ORIGINALE	77
<b>D</b>	ORIGINALBETRIEBSANLEITUNG	15	<b>BG</b>	ОРИГИНАЛНО РЪКОВОДСТВО ЗА ЕКСПЛОАТАЦИЯ	81
<b>NL</b>	ORIGINELE GEBRUIKSAANWIJZING	19	<b>SK</b>	PŔVODNÝ NÁVOD NA POUŽITIE	86
<b>S</b>	BRUKSANVISNING I ORIGINAL	24	<b>HR</b>	ORIGINALNE UPUTE ZA RAD	91
<b>DK</b>	ORIGINAL BRUGSANVISNING	27	<b>SRB</b>	ORIGINALNO UPUTSTVO ZA RAD	94
<b>N</b>	ORIGINAL BRUKSANVISNING	31	<b>SLO</b>	IZVIRNA NAVODILA	98
<b>FIN</b>	ALKUPERÄISET OHJEET	35	<b>EST</b>	ALGUPÄRANE KASUTUSJUHEND	102
<b>E</b>	MANUAL ORIGINAL	39	<b>LV</b>	ORIĢINĀLĀ LIETOŠANAS PAMĀCĪBA	106
<b>P</b>	MANUAL ORIGINAL	43	<b>LT</b>	ORIGINALI INSTRUKCIJA	110
<b>I</b>	ISTRUZIONI ORIGINALI	47	<b>MK</b>	ИЗБОРНО УПАТСТВО ЗА РАБОТА	114
<b>H</b>	EREDETI HASZNÁLATI UTASÍTÁS	52	<b>AL</b>	UDHËZIMET ORIGJINALE	118
<b>CZ</b>	PŔVODNÍM NÁVODEM K POUŽÍVÁNÍ	56	<b>AR</b>	دليل الاستعمال	128
<b>TR</b>	ORIJİNAL İŞLETME TALİMATI	60	<b>FA</b>	راهنمای اصلی	126
<b>PL</b>	INSTRUKCJA ORYGINALNA	64			
<b>UA</b>	ОРИГІНАЛЬНА ІНСТРУКЦІЯ З ЕКСПЛУАТАЦІЇ	68			



<b>GB</b>	<b>EU Declaration of conformity</b>		We declare under our sole responsibility that the stated products comply with all applicable provisions of the directives and regulations listed below and are in conformity with the following standards. Technical file at:*
	<b>Cordless scissors</b>	Article number	
<b>F</b>	<b>Déclaration de conformité UE</b>		Nous déclarons sous notre propre responsabilité que les produits décrits sont en conformité avec les directives, règlements normatifs et normes énumérés ci-dessous. Dossier technique auprès de:*
	<b>Ciseaux électriques sans fil</b>	Numéro d'article	
<b>D</b>	<b>EU-Konformitätserklärung</b>		Wir erklären in alleiniger Verantwortung, dass die genannten Produkte allen einschlägigen Bestimmungen der nachfolgend aufgeführten Richtlinien und Verordnungen entsprechen und mit folgenden Normen übereinstimmen. Technische Unterlagen bei:*
	<b>Akku-Schneider</b>	Sachnummer	
<b>NL</b>	<b>EU-conformiteitsverklaring</b>		Wij verklaren op eigen verantwoordelijkheid dat de genoemde producten voldoen aan alle desbetreffende bepalingen van de hierna genoemde richtlijnen en verordeningen en overeenstemmen met de volgende normen. Technisch dossier bij:*
	<b>Snoerloze schaar</b>	Productnummer	
<b>S</b>	<b>EU-konformitetsförklaring</b>		Vi förklarar under eget ansvar att de nämnda produkterna uppfyller kraven i alla gällande bestämmelser i de nedan angivna direktiven och förordningarnas och att de stämmer överens med följande normer. Teknisk dokumentation:*
	<b>Trådlöst klippverktyg</b>	Produktnummer	
<b>DK</b>	<b>EU-overensstemmelseserklæring</b>		Vi erklærer som eneansvarlige, at det beskrevne produkt er i overensstemmelse med alle gældende bestemmelser i følgende direktiver og forordninger og opfylder følgende standarder. Tekniske bilag ved:*
	<b>Trådløs saks</b>	Typenummer	
<b>N</b>	<b>EU-samsvarserklæring</b>		Vi erklærer under eneansvar at de nevnte produktene er i overensstemmelse med alle relevante bestemmelser i direktivene og forordningene nedenfor og med følgende standarder. Teknisk dokumentasjon hos:*
	<b>Ledningsfri saks</b>	Produktnummer	
<b>FIN</b>	<b>EU-vaatimustenmukaisuusvakuutus</b>		Vakuutamme täten, että mainitut tuotteet vastaavat kaikkia seuraavien direktiivien ja asetusten asiaankuuluvia vaatimuksia ja ovat seuraavien standardien vaatimusten mukaisia. Tekniset asiakirjat saatavana:*
	<b>Johdottomat sakset</b>	Tuotenumero	
<b>E</b>	<b>Declaración de conformidad UE</b>		Declaramos bajo nuestra exclusiva responsabilidad, que los productos nombrados cumplen con todas las disposiciones correspondientes de las directivas y los reglamentos mencionados a continuación y están en conformidad con las siguientes normas. Documentos técnicos de:*
	<b>Tijera sin cable</b>	Número de artículo	
<b>P</b>	<b>Declaração de conformidade CE</b>		Declaramos sob nossa exclusiva responsabilidade que os produtos mencionados cumprem todas as disposições e os regulamentos indicados e estão em conformidade com as seguintes normas. Documentação técnica pertencente à:*
	<b>Tesoura sem fios</b>	Número do produto	
<b>I</b>	<b>Dichiarazione di conformità UE</b>		Dichiariamo sotto la nostra piena responsabilità che i prodotti indicati sono conformi a tutte le disposizioni pertinenti delle direttive e dei regolamenti elencati di seguito, nonché alle seguenti normative. Documentazione tecnica presso:*
	<b>Forbici senza filo</b>	Codice prodotto	
<b>H</b>	<b>EU konformitási nyilatkozat</b>		Egyedüli felelőséggel kijelentjük, hogy a megnevezett termékek megfelelnek az alábbiakban felsorolásra kerülő irányelvek és rendeletek valamennyi idevágó előírásainak és megfelelnek a következő szabványoknak. Műszaki dokumentumok megőrzési pontja:*
	<b>Vezeték nélküli olló</b>	Cikkszám	
<b>CZ</b>	<b>EU prohlášení o shodě</b>		Prohlašujeme na výhradní zodpovědnost, že uvedený výrobek splňuje všechna příslušná ustanovení níže uvedených směrnic a nařízení a je v souladu s následujícími normami. Technické podklady u:*
	<b>Bateriové nůžky</b>	Objednací číslo	
<b>TR</b>	<b>AB Uygunluk beyanı</b>		Tek sorumlu olarak, tanımlanan ürünün aşağıdaki yönetmelik ve direktiflerin geçerli bütün hükümlerine ve aşağıdaki standartlara uygun olduğunu beyan ederiz. Teknik belgelerin bulunduğu yer:*
	<b>Kablosuz makas</b>	Ürün kodu	
<b>PL</b>	<b>Deklaracja zgodności UE</b>		Oświadczamy z pełną odpowiedzialnością, że niniejsze produkty odpowiadają wszystkim wymaganiom poniżej wyszczególnionych dyrektyw i rozporządzeń, oraz że są zgodne z następującymi normami. Dokumentacja techniczna:*
	<b>Nożyce bezprzewodowe</b>	Numer katalogowy	
<b>RU</b>	<b>Заявление о соответствии ЕС</b>		Мы заявляем под нашу единоличную ответственность, что названные продукты соответствуют всем действующим предписаниям нижеуказанных директив и распоряжений, а также нижеуказанных норм. Техническая документация хранится у:*
	<b>Беспроводные ножницы</b>	Товарный номер	
<b>UA</b>	<b>Заява про відповідність ЄС</b>		Мізаявляємо під нашу одноособову відповідальність, що названі вироби відповідають усім чинним положенням нищезначених директив і розпоряджень, а також нижчеозначеним нормам. Технічна документація зберігається у:*
	<b>Бездротові ножиці</b>	Товарний номер	

<b>GR</b>	<b>Δήλωση πιστότητας ΕΕ</b> <b>Επαναφορτιζόμενο ψαλίδι</b> Αριθμός ευρετηρίου	Δηλώνουμε με αποκλειστική μας ευθύνη, ότι τα αναφερόμενα προϊόντα αντιστοιχούν σε όλες τις σχετικές διατάξεις των πιο κάτω αναφερόμενων οδηγιών και κανονισμών και ταυτίζονται με τα ακόλουθα πρότυπα. Τεχνικά έγγραφα στη:*
<b>RO</b>	<b>Declarație de conformitate UE</b> <b>Foarfece fără fir</b> Număr de identificare	Declarăm pe proprie răspundere că produsele menționate corespund tuturor dispozițiilor relevante ale directivelor și reglementărilor enumerate în cele ce urmează și sunt în conformitate cu următoarele standarde. Documentație tehnică la:*
<b>BG</b>	<b>ЕС декларация за съответствие</b> <b>Безжична ножица</b> Каталожен номер	С пълна отговорност ние декларираме, че посочените продукти отговарят на всички валидни изисквания на директивите и разпоредбите по-долу и съответства на следните стандарти. Техническа документация при:*
<b>SK</b>	<b>EU vyhlásenie o zhode</b> <b>Bezdrôtové nožnice</b> Vecné číslo	Vyhlasujeme na výhradnú zodpovednosť, že uvedený výrobok spĺňa všetky príslušné ustanovenia nižšie uvedených smerníc a nariadení a je v súlade s nasledujúcimi normami. Technické podklady má spoločnosť:*
<b>HR</b>	<b>EU izjava o skladnosti</b> <b>Bežične šikare</b> Kataloški broj	Pod punom odgovornošću izjavljujemo da navedeni proizvodi odgovaraju svim relevantnim odredbama direktiva i propisima navedenima u nastavku i da su skladni sa sljedećim normama. Tehnička dokumentacija se može dobiti kod:*
<b>SRB</b>	<b>EU-izjava o usaglašenosti</b> <b>Bežične makaze</b> Broj predmeta	Na sopstvenu odgovornost izjavljujemo, da navedeni proizvodi odgovaraju svim dotičnim odredbama naknadno navedenih smernica u uredaba i da su u skladu sa sledećim standardima. Tehnička dokumentacija kod:*
<b>SLO</b>	<b>Izjava o skladnosti ES</b> <b>Brezvrvične škarje</b> Številka artikla	Izjavljamo pod izključno odgovornostjo, da je omenjen izdelek v skladu z vsemi relevantnimi določili direktiv in uredb ter ustreza naslednjim standardom. Tehnična dokumentacija pri:*
<b>EST</b>	<b>EL-vastavusdeklaratsioon</b> <b>Akukäärid</b> Tootenumber	Kinnitame ainuvastutajadena, et nimetatud tooted vastavad järgnevalt loetletud direktiivide ja määruste kõikidele asjaomastele nõuetele ja on kooskõlas järgmiste normidega. Tehnilised dokumendid saadaval:*
<b>LV</b>	<b>Deklarācija par atbilstību EK standartiem</b> <b>Bezvadū grieznes</b> Izstrādājuma numurs	Mēs ar pilnu atbildību paziņojam, ka šeit aplūkotie izstrādājumi atbilst visiem tālāk minētajās direktīvās un rīkojumos ietvertajām saistošajām nostādņēm, kā arī sekojošiem standartiem. Tehniskā dokumentācija no:*
<b>LT</b>	<b>ES atitikties deklaracija</b> <b>Akumuliatorinės žirklys</b> Gaminio numeris	Atsakingai pareiškiame, kad išvardyti gaminiai atitinka visus privalomus žemiau nurodytų direktyvų ir reglamentų reikalavimus ir šiuos standartus. Techninė dokumentacija saugoma:*
<b>MK</b>	<b>EU-Изјава за сообразност</b> <b>Безжични ножици</b> Број на артикл	Со целосна одговорност изјавуваме, дека опишаните производи се во согласност со сите релевантни одредби на следните регулативи и прописи и се во согласност со следните норми. Техничка документација кај:*
<b>AL</b>	<b>EU Deklarata e konformitetit</b> <b>Gërshërë me bateri</b> Numri i nenit	Ne deklarojmë me përgjegjësinë tonë të vetme se produktet e paraqitura janë në përputhje me të gjitha dispozitat e zbatueshme të direktivave dhe rregulloreve të listuara më poshtë dhe janë në përputhje me standardet si më poshtë. Dosja teknike në:*
<b>2900</b> F0152900..		2006/42/EC EN 62841-1:2015 2014/30/EU 2011/65/EU EN 55014-1:2006 + A1:2009 + A2:2011 EN 55014-2:2015 EN 50581:2012
		<b>SKIL</b> ® * Skil BV Konijnenberg 62 4825 BD Breda The Netherlands
		Olaf Dijkgraaf Approval Manager 
		SKIL BV, Konijnenberg 62, 4825 BD Breda, NL 17.12.2018

1 2900

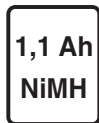
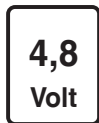

2610S00080 / 2610S00081

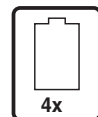

2610S00080 2610S00081

2

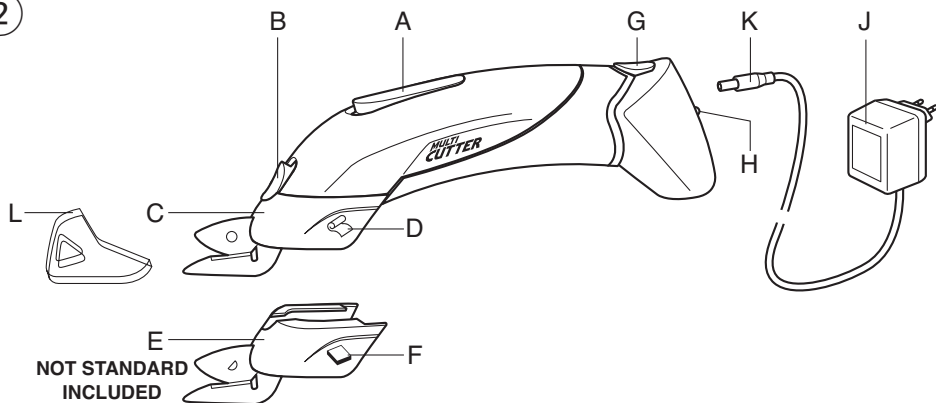

3



4



5



6



7



8



9



10



11

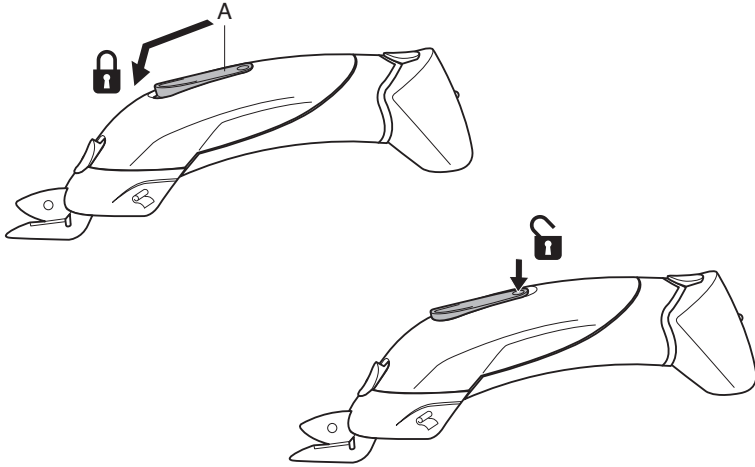

12

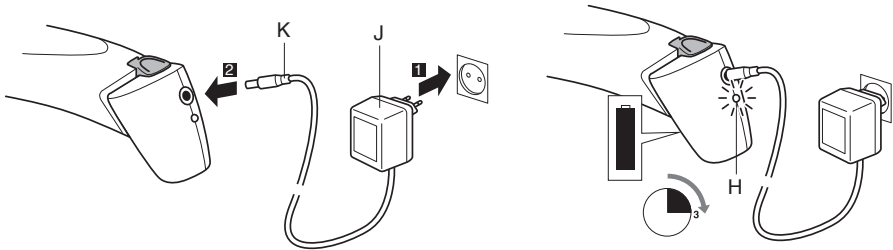

13

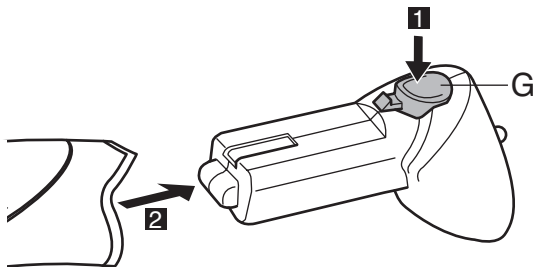

14

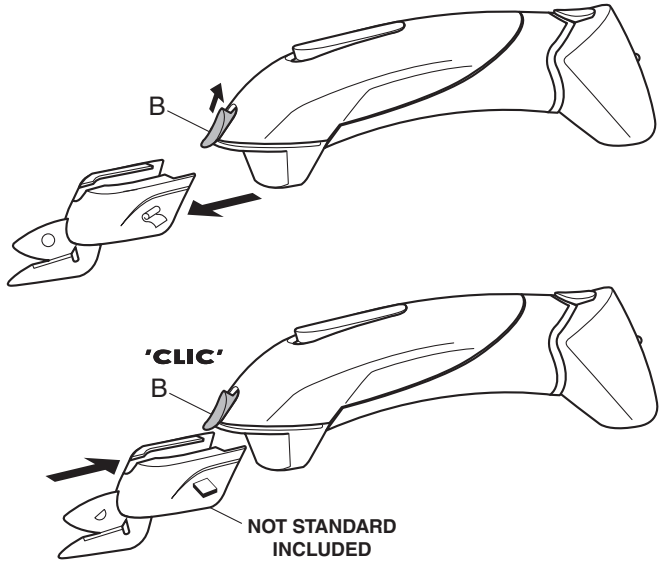

15

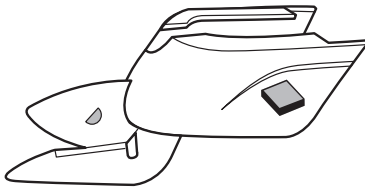
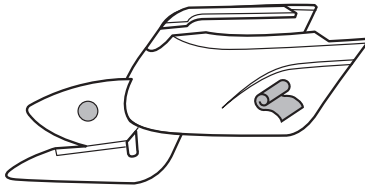

NOT STANDARD INCLUDED

16

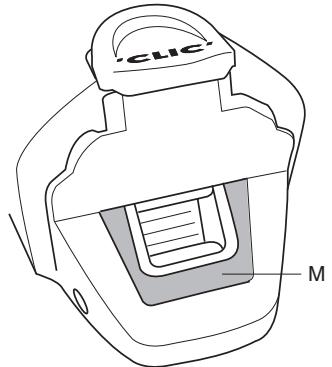

**ACCESSORIES**



**WWW.SKIL.COM**

## Cordless scissors

2900

### INTRODUCTION

- This tool is intended to cut through a variety of materials and fabrics as well as through flowers and small twigs; both straight and curved cuts are possible
- This tool is not intended for professional use
- This tool is intended for domestic use only
- Read this instruction manual carefully before use and save it for future reference ③

### TECHNICAL DATA ①

### TOOL ELEMENTS ②

- A On/off locking switch
- B Button for changing scissor heads
- C Scissor head for soft materials
- D Soft materials symbol
- E Scissor head for tough materials (NOT STANDARD INCLUDED)
- F Tough materials symbol
- G Button for removing battery
- H Charging light
- J Charger
- K Charger plug
- L Blade protection cap
- M Slot in scissor head connection (17)

## SAFETY

### GENERAL POWER TOOL SAFETY WARNINGS

**⚠ WARNING** Read all safety warnings, instructions, illustrations and specifications provided with this power tool. Failure to follow all instructions listed below may result in electric shock, fire and/or serious injury. **Save all warnings and instructions for future reference.** The term "power tool" in the warnings refers to your mains-operated (corded) power tool or battery-operated (cordless) power tool.

#### 1) WORK AREA SAFETY

- a) **Keep work area clean and well lit.** Cluttered or dark areas invite accidents.
- b) **Do not operate power tools in explosive atmospheres, such as in the presence of flammable liquids, gases or dust.** Power tools create sparks which may ignite the dust or fumes.
- c) **Keep children and bystanders away while operating a power tool.** Distractions can cause you to lose control.

#### 2) ELECTRICAL SAFETY

- a) **Power tool plugs must match the outlet. Never modify the plug in any way. Do not use any adapter plugs with earthed (grounded) power tools.** Unmodified plugs and matching outlets will reduce risk of electric shock.
- b) **Avoid body contact with earthed or grounded surfaces such as pipes, radiators, ranges and refrigerators.** There is an increased risk of electric shock if your body is earthed or grounded.

- c) **Do not expose power tools to rain or wet conditions.** Water entering a power tool will increase the risk of electric shock.
- d) **Do not abuse the cord. Never use the cord for carrying, pulling or unplugging the power tool. Keep cord away from heat, oil, sharp edges or moving parts.** Damaged or entangled cords increase the risk of electric shock.
- e) **When operating a power tool outdoors, use an extension cord suitable for outdoor use.** Use of a cord suitable for outdoor use reduces the risk of electric shock.
- f) **If operating a power tool in a damp location is unavoidable, use a residual current device (RCD) protected supply.** Use of an RCD reduces the risk of electric shock.

#### 3) PERSONAL SAFETY

- a) **Stay alert, watch what you are doing and use common sense when operating a power tool. Do not use a power tool while you are tired or under the influence of drugs, alcohol or medication.** A moment of inattention while operating power tools may result in serious personal injury.
- b) **Use personal protective equipment. Always wear eye protection.** Protective equipment such as dust mask, non-skid safety shoes, hard hat, or hearing protection used for appropriate conditions will reduce personal injuries.
- c) **Prevent unintentional starting. Ensure the switch is in the off-position before connecting to power source and/or battery pack, picking up or carrying the tool.** Carrying power tools with your finger on the switch or energising power tools that have the switch on invites accidents.
- d) **Remove any adjusting key or wrench before turning the power tool on.** A wrench or a key left attached to a rotating part of the power tool may result in personal injury.
- e) **Do not overreach. Keep proper footing and balance at all times.** This enables better control of the power tool in unexpected situations.
- f) **Dress properly. Do not wear loose clothing or jewellery. Keep your hair and clothing away from moving parts.** Loose clothes, jewellery or long hair can be caught in moving parts.
- g) **If devices are provided for the connection of dust extraction and collection facilities, ensure these are connected and properly used.** Use of dust collection can reduce dust-related hazards.
- h) **Do not let familiarity gained from frequent use of tools allow you to become complacent and ignore tool safety principles.** A careless action can cause severe injury within a fraction of a second.

#### 4) POWER TOOL USE AND CARE

- a) **Do not force the power tool. Use the correct power tool for your application.** The correct power tool will do the job better and safer at the rate for which it was designed.
- b) **Do not use the power tool if the switch does not turn it on and off.** Any power tool that cannot be controlled with the switch is dangerous and must be repaired.

- c) **Disconnect the plug from the power source and/ or remove the battery pack, if detachable, from the power tool before making any adjustments, changing accessories, or storing power tools.** Such preventive safety measures reduce the risk of starting the power tool accidentally.
- d) **Store idle power tools out of the reach of children and do not allow persons unfamiliar with the power tool or these instructions to operate the power tool.** Power tools are dangerous in the hands of untrained users.
- e) **Maintain power tools and accessories. Check for misalignment or binding of moving parts, breakage of parts and any other condition that may affect the power tool's operation. If damaged, have the power tool repaired before use.** Many accidents are caused by poorly maintained power tools.
- f) **Keep cutting tools sharp and clean.** Properly maintained cutting tools with sharp cutting edges are less likely to bind and are easier to control.
- g) **Use the power tool, accessories and tool bits etc., in accordance with these instructions, taking into account the working conditions and the work to be performed.** Use of the power tool for operations different from those intended could result in a hazardous situation.
- h) **Keep handles and grasping surfaces dry, clean and free from oil and grease.** Slippery handles and grasping surfaces do not allow for safe handling and control of the tool in unexpected situations.
- 5) **BATTERY TOOL USE AND CARE**
  - a) **Recharge only with the charger specified by the manufacturer.** A charger that is suitable for one type of battery pack may create a risk of fire when used with another battery pack.
  - b) **Use power tools only with specifically designated battery packs.** Use of any other battery packs may create a risk of injury and fire.
  - c) **When battery pack is not in use, keep it away from other metal objects like paper clips, coins, keys, nails, screws, or other small metal objects that can make a connection from one terminal to another.** Shorting the battery terminals together may cause burns or a fire.
  - d) **Under abusive conditions, liquid may be ejected from the battery; avoid contact. If contact accidentally occurs, flush with water. If liquid contacts eyes, additionally seek medical help.** Liquid ejected from the battery may cause irritation or burns.
  - e) **Do not use a battery pack or tool that is damaged or modified.** Damaged or modified batteries may exhibit unpredictable behaviour resulting in fire, explosion or risk of injury.
  - f) **Do not expose a battery pack or tool to fire or excessive temperature.** Exposure to fire or temperature above 130°C may cause explosion.
  - g) **Follow all charging instructions and do not charge the battery pack or tool outside the temperature range specified in the instructions.** Charging improperly or at temperatures outside the specified range may damage the battery and increase the risk of fire.
- 6) **SERVICE**
  - a) **Have your power tool serviced by a qualified repair person using only identical replacement parts.** This

- will ensure that the safety of the power tool is maintained.
- b) **Never service damaged battery packs.** Service of battery packs should only be performed by the manufacturer or authorized service providers.

## SAFETY INSTRUCTIONS FOR CORDLESS SCISSORS

### GENERAL

- Do not use tool/charger when damaged; take it to one of the officially registered SKIL Service Stations for a safety check
- Do not leave the tool unattended
- **This tool is not a toy;** keep it out of reach of children
- This tool should not be used by people under the age of 16 years
- Do not clamp the tool in a vice
- Do not expose tool/charger/battery to rain
- Do not carry or suspend the charger by the cord
- Never pull the charger cord to disconnect the charger from the power source
- Keep the charger cord away from heat, oil and sharp edges

### ACCESSORIES

- SKIL can assure flawless functioning of the tool only when original accessories are used

### BEFORE USE

- Always check that the supply voltage is the same as the voltage indicated on the nameplate of the charger (chargers with a rating of 230V or 240V can also be connected to a 220V supply)
- Check the functioning of the tool before each use and, in case of a defect, have it repaired immediately by a qualified person; never open the tool yourself

### DURING USE

- **Keep hands away from moving cutting blades**
- **Keep hands away from cutting area;** never reach underneath the material for any reason while cutting
- Ensure that no material or surface under the cutting area can be damaged by the cutting blades
- Hold tool by insulated gripping surface when performing an operation where the cutting blades may contact hidden wiring; contact with a "live" wire will make exposed metal parts of the tool "live" and shock the operator
- In case of electrical or mechanical malfunction, immediately switch off the tool or unplug charger from power source

### AFTER USE

- Remove battery from tool before making any adjustments or changing accessories

### CHARGING/BATTERIES

- **This charger can be used by children aged 8 and above and by persons who have physical, sensory or mental limitations or a lack of experience or knowledge if a person responsible for their safety supervises them or has instructed them in the**



**safe operation of the charger and they understand the associated dangers** (otherwise, there is a danger of operating errors and injuries)

- **Supervise children** (this will ensure that children do not play with the charger)
- **Cleaning and user maintenance of the battery charger shall not be made by children without supervision**
- Only use SKIL charger 2610S00080 (U.K. 2610S00081) or 2610395914 (U.K. 2610396537) and SKIL battery pack 2610397142 with this tool
- Never charge battery outdoors ④
- Do not charge battery in damp or wet environments
- Do not use charger when cord or plug is damaged; cord or plug should be replaced immediately at one of the officially registered SKIL Service Stations
- Do not use battery when damaged; it should be replaced immediately
- Do not disassemble charger or battery
- Batteries may explode when disposed of in fire, so do not burn battery for any reason
- Permitted ambient temperature (tool/charger/battery):
  - when charging 0...+45°C
  - during operation -20...+50°C
  - during storage -20...+50°C

#### EXPLANATION OF SYMBOLS ON CHARGER

- ③ Read the instruction manual before use
- ④ Only use the charger indoors
- ⑤ Double insulation (no earth wire required)
- ⑥ Fail-safe isolating transformer (the power source is electrically separated from the transformer output)
- ⑦ Automatic shut-off when charger gets too hot (thermic fuse blows and charger becomes useless)
- ⑧ Incorrect polarity of the charger connection could cause a hazard (only charge the battery with the charger supplied)
- ⑨ Do not dispose of electric tools and batteries together with household waste material
- ⑩ NiMH technology provides more energy in a less environment-polluting way

#### USE

- On/off ⑪
  - switch on the tool by pushing switch A forward
  - lock the switch for continuous use by pushing switch A further forward until it snap-locks
  - switch off the tool/unlock the switch by pressing switch A at the back
- Charging battery ⑫
  - battery of new tools is not fully charged
  - plug charger J into wall socket
  - insert charger plug K into battery as illustrated
  - charging light H turns on indicating that the battery is being charged

- after 3 hours the charging operation will be completed, and the battery may be used

#### IMPORTANT:

- while charging, the charger and the battery may become warm to touch; this is normal and does not indicate a problem
- do not remove battery from tool while it is running
- ! **a battery that is new or has not been used for a longer period does not develop its full capacity until after approximately 5 charging/discharging cycles**
- do not repeatedly recharge the battery after only a few minutes of operation; this may result in a reduction of operating time and battery efficiency
- the battery must be kept separate from the natural environment and should not be disposed of as normal domestic waste (symbol ⑨ will remind you of this when the need for disposing occurs)

#### ! prior to disposal protect battery terminals with heavy tape to prevent short-circuit

- if you anticipate long periods of non-use for the tool, it is best to unplug the charger from its power source

- Changing batteries ⑬
  - press button G and slide off battery
  - mount battery by sliding it onto tool until it snap-locks
- Changing scissor heads ⑭
  - ! **remove battery from tool**
  - lift button B and hold it while sliding off scissor head
  - mount scissor head by sliding it onto tool as illustrated until it snap-locks
- Operating the tool
  - **before using the tool, unplug the charger and disconnect the tool from the charger**

- remove blade protection cap L ②

- switch on the tool
- let the cutting blades run freely for a few seconds before starting the cut
- do not apply too much pressure on the tool; let the tool do the work for you
- both straight and curved cuts can be made in an accurate manner

#### ! the cutting blades become hot during use; do not touch them before they have cooled down

- Cutting materials ⑮
  - use scissor head C ② for cutting soft and flexible materials such as paper, curtains, carpet, leather, wallpaper, vinyl, foil, etc.
  - scissor head C carries symbol D ② to indicate soft and flexible materials
  - cutting tough materials (such as hard plastics and tin sheets) with scissor head C ② will sooner blunt the blades; we therefore advise to use scissor head E ② (available as part of SKIL accessory 2610397158) for cutting tough materials
  - observe the following maximum material thicknesses in order to prevent damaging the blades:

#### WHEN USING SCISSOR HEAD FOR SOFT MATERIALS:

- cotton fabrics 3 mm
- felt 6 mm
- leather 4 mm
- carpet (backing) 4 mm
- vinyl floor-covering 4 mm

corrugated cardboard 6 mm  
solid cardboard 2 mm  
rose stems 4 mm

#### WHEN USING SCISSOR HEAD FOR TOUGH MATERIALS:

vinyl floor-covering 4 mm  
corrugated cardboard 6 mm  
solid cardboard 2 mm  
plastic straps 1.8 mm  
plastic sheets (PVC, etc.) 1.25 mm  
tin/aluminium sheets 0.4 mm

**! do not cut metals other than tin/aluminium sheets**



- always test out first on a piece of scrap material

**! do not attempt to sharpen the cutting blade surfaces; replace the scissor head when the cutting blades are worn or damaged**

## APPLICATION ADVICE

- For working continuously you may use an additional interchangeable battery (available as SKIL accessory 2610397159) enabling you to charge one battery while using the other
- For more tips see [www.skil.com](http://www.skil.com)

## MAINTENANCE / SERVICE

- This tool is not intended for professional use
- Keep tool and charger clean
  - ! always remove the battery before cleaning**
  - do not immerse tool, charger or scissor head in water
  - clean tool, charger and scissor head with a damp cloth (do not use any abrasive or solvent-based cleaners)
  - keep slot M  in scissor head connection free of dust and dirt with a soft brush or dry cloth
  - cover cutting blades with protection cap L  when storing the tool
- ! unplug charger from power source before cleaning**
- If the tool/charger should fail despite the care taken in manufacturing and testing procedures, repair should be carried out by an after-sales service centre for SKIL power tools
  - send the tool or charger **undismantled** together with proof of purchase to your dealer or the nearest SKIL service station (addresses as well as the service diagram of the tool are listed on [www.skil.com](http://www.skil.com))
  - in case of a defective charger send **both charger and battery** to your dealer or the SKIL service station

## ENVIRONMENT

- **Do not dispose of electric tools, batteries, accessories and packaging together with household waste material** (only for EU countries)
  - in observance of European Directive 2012/19/EC on waste of electric and electronic equipment and its implementation in accordance with national law, electric tools that have reached the end of their life must be collected separately and returned to an environmentally compatible recycling facility
  - symbol  will remind you of this when the need for disposing occurs

## NOISE / VIBRATION

- Measured in accordance with EN 62841 the sound pressure level of this tool is 73 dB(A) and the sound power level 84 dB(A) (standard deviation: 3 dB), and the vibration 3.3 m/s<sup>2</sup> (triax vector sum; uncertainty K = 1.5 m/s<sup>2</sup>)
- The vibration emission level has been measured in accordance with a standardised test given in EN 62841; it may be used to compare one tool with another and as a preliminary assessment of exposure to vibration when using the tool for the applications mentioned
  - using the tool for different applications, or with different or poorly maintained accessories, may significantly **increase** the exposure level
  - the times when the tool is switched off or when it is running but not actually doing the job, may significantly **reduce** the exposure level
- ! protect yourself against the effects of vibration by maintaining the tool and its accessories, keeping your hands warm, and organizing your work patterns**

F

## Ciseaux électriques sans fil 2900

### INTRODUCTION

- Cet outil est conçu pour découper une multitude de matériaux et de tissus, ainsi que des fleurs ou des petites branches; il permet de réaliser des découpes aussi bien droites que courbes
- Cet outil n'est pas conçu pour un usage professionnel
- Cet outil a été conçu uniquement pour un usage domestique
- Lisez attentivement ce manuel d'instruction avant d'utiliser l'outil et conservez-le pour pouvoir vous y référer ultérieurement 

### CARACTERISTIQUES TECHNIQUES

### ELEMENTS DE L'OUTIL

- A** Interrupteur marche/arrêt de verrouillage
- B** Bouton de changement de tête de découpe
- C** Tête de découpe pour matériaux mous
- D** Symbole de matériaux mous
- E** Tête de découpe pour matériaux résistants (NON FOURNIE EN STANDARD)
- F** Symbole de matériaux résistants
- G** Bouton de retrait de la batterie
- H** Témoin du chargeur
- J** Chargeur
- K** Fiche du chargeur
- L** Capuchon protecteur de lame
- M** Rainure du raccord de la tête de découpe (17)

# SECURITE

## AVERTISSEMENTS DE SECURITE GENERAUX POUR L'OUTIL ELECTRIQUE

**AVERTISSEMENT** Lisez tous les avertissements de sécurité, les instructions, les illustrations et les spécifications fournis avec cet outil électrique. Ne pas suivre les instructions énumérées ci-dessous peut provoquer un choc électrique, un incendie et/ou une blessure sérieuse. **Conservez tous les avertissements et toutes les instructions pour pouvoir s'y reporter ultérieurement.**

Le terme "outil électrique" dans les avertissements se rapporte à des outils électriques raccordés au secteur (avec câble de raccordement) et à des outils électriques à batterie (sans câble de raccordement).

### 1) SECURITE DE LA ZONE DE TRAVAIL

- a) **Maintenez l'endroit de travail propre et bien éclairé.** Un lieu de travail en désordre ou mal éclairé augmente le risque d'accidents.
- b) **N'utilisez pas l'outil électrique dans un environnement présentant des risques d'explosion et où se trouvent des liquides, des gaz ou poussières inflammables.** Les outils électriques génèrent des étincelles risquant d'enflammer les poussières ou les vapeurs.
- c) **Tenez les enfants et autres personnes éloignés durant l'utilisation de l'outil électrique.** En cas d'inattention vous risquez de perdre le contrôle sur l'outil électrique.

### 2) SECURITE RELATIVE AU SYSTEME ELECTRIQUE

- a) **La fiche de secteur de l'outil électrique doit être appropriée à la prise de courant. Ne modifiez en aucun cas la fiche. N'utilisez pas de fiches d'adaptateur avec des outils électriques avec mise à la terre.** Les fiches non modifiées et les prises de courant appropriées réduisent le risque de choc électrique.
- b) **Evitez le contact physique avec des surfaces mises à la terre telles que tuyaux, radiateurs, fours et réfrigérateurs.** Il y a un risque élevé de choc électrique au cas où votre corps serait relié à la terre.
- c) **N'exposez pas l'outil électrique à la pluie ou à l'humidité.** La pénétration d'eau dans un outil électrique augmente le risque d'un choc électrique.
- d) **N'utilisez pas le câble à d'autres fins que celles prévues, n'utilisez pas le câble pour porter l'outil électrique ou pour l'accrocher ou encore pour le débrancher de la prise de courant. Maintenez le câble éloigné des sources de chaleur, des parties grasses, des bords tranchants ou des parties de l'outil électrique en rotation.** Un câble endommagé ou torsadé augmente le risque d'un choc électrique.
- e) **Au cas où vous utiliseriez l'outil électrique à l'extérieur, utilisez une rallonge autorisée homologuée pour les applications extérieures.** L'utilisation d'une rallonge électrique homologuée pour les applications extérieures réduit le risque d'un choc électrique.
- f) **Si l'usage d'un outil dans un emplacement humide est inévitable, utilisez un disjoncteur de fuite à la**

terre. L'utilisation d'un disjoncteur de fuite à la terre réduit le risque de choc électrique.

### 3) SECURITE DES PERSONNES

- a) **Restez vigilant, surveillez ce que vous faites. Faites preuve de bon sens en utilisant l'outil électrique. N'utilisez pas l'outil électrique lorsque vous êtes fatigué ou après avoir consommé de l'alcool, des drogues ou avoir pris des médicaments.** Un moment d'inattention lors de l'utilisation de l'outil électrique peut entraîner de graves blessures sur les personnes.
  - b) **Portez des équipements de protection. Portez toujours des lunettes de protection.** Le fait de porter des équipements de protection personnels tels que masque anti-poussières, chaussures de sécurité antidérapantes, casque de protection ou protection acoustique suivant le travail à effectuer, réduit le risque de blessures.
  - c) **Evitez tout démarrage intempestif. S'assurez que l'interrupteur est en position arrêt avant de brancher l'outil au secteur et/ou au bloc de batteries, de le ramasser ou de le porter.** Porter les outils en ayant le doigt sur l'interrupteur ou brancher des outils dont l'interrupteur est en position marche est source d'accidents.
  - d) **Enlevez tout outil de réglage ou toute clé avant de mettre l'outil électrique en fonctionnement.** Une clé ou un outil se trouvant sur une partie en rotation peut causer des blessures.
  - e) **Ne surestimez pas vos capacités. Veillez à garder toujours une position stable et équilibrée.** Ceci vous permet de mieux contrôler l'outil électrique dans des situations inattendues.
  - f) **Portez des vêtements appropriés. Ne portez pas de vêtements amples ni de bijoux. Gardez les cheveux et les vêtements à distance des parties en mouvement.** Des vêtements amples, des bijoux ou des cheveux longs peuvent être happés par des pièces en mouvement.
  - g) **Si des dispositifs servant à aspirer ou à recueillir les poussières doivent être utilisés, vérifiez que ceux-ci soient effectivement raccordés et qu'ils sont correctement utilisés.** L'utilisation des collecteurs de poussière réduit les dangers dus aux poussières.
  - h) **Restez vigilant et ne pas négliger les principes de sécurité de l'outil sous prétexte que vous avez l'habitude de l'utiliser.** Une fraction de seconde d'inattention peut provoquer une blessure grave.
- ### 4) UTILISATION ET EMPLOI SOIGNEUX DE L'OUTIL ELECTRIQUE
- a) **Ne surchargez pas l'outil électrique. Utilisez l'outil électrique approprié au travail à effectuer.** Avec l'outil électrique approprié, vous travaillerez mieux et avec plus de sécurité à la vitesse pour laquelle il est prévu.
  - b) **N'utilisez pas un outil électrique dont l'interrupteur est défectueux.** Un outil électrique qui ne peut plus être mis en ou hors fonctionnement est dangereux et doit être réparé.
  - c) **Débranchez la fiche de la source d'alimentation et/ou enlevez le bloc de batteries, s'il est amovible, avant tout réglage, changement d'accessoires ou avant de ranger l'outil électrique.** De telles mesures de sécurité préventives réduisent le risque de démarrage accidentel de l'outil électrique.

- d) **Gardez les outils électriques non utilisés hors de portée des enfants. Ne permettez pas l'utilisation de l'outil électrique à des personnes qui ne se sont pas familiarisées avec celui-ci ou qui n'ont pas lu ces instructions.** Les outils électriques sont dangereux lorsqu'ils sont utilisés par des personnes non initiées.
- e) **Observez la maintenance des outils électriques et des accessoires. Vérifiez que les parties en mouvement fonctionnent correctement et qu'elles ne soient pas coincées, et contrôlez si des parties sont cassées ou endommagées de telle sorte que le bon fonctionnement de l'outil électrique s'en trouve entravé. Faites réparer les parties endommagées avant d'utiliser l'outil électrique.** De nombreux accidents sont dus à des outils électriques mal entretenus.
- f) **Maintenez les outils de coupe aiguisés et propres.** Des outils soigneusement entretenus avec des bords tranchants bien aiguisés se coincent moins souvent et peuvent être guidés plus facilement.
- g) **Utilisez l'outil électrique, les accessoires, les outils à monter etc. conformément à ces instructions. Tenez compte également des conditions de travail et du travail à effectuer.** L'utilisation de l'outil électrique à d'autres fins que celles prévues peut entraîner des situations dangereuses.
- h) **Il faut que les poignées et les surfaces de préhension restent sèches, propres et dépourvues d'huiles et de graisses.** Des poignées et des surfaces de préhension glissantes rendent impossibles la manipulation et le contrôle en toute sécurité de l'outil dans les situations inattendues.
- 5) UTILISATION ET EMPLOI SOIGNEUX DES APPAREILS SANS FIL**
- a) **Ne chargez les accumulateurs que dans des chargeurs recommandés par le fabricant.** Un chargeur approprié à un type spécifique d'accumulateur peut engendrer un risque d'incendie lorsqu'il est utilisé avec d'autres accumulateurs.
- b) **Dans les outils électriques, n'utilisez que les accumulateurs spécialement prévus pour celui-ci.** L'utilisation de tout autre accumulateur peut entraîner des blessures et des risques d'incendie.
- c) **Tenez l'accumulateur non-utilisé à l'écart de toutes sortes d'objets métalliques tels qu'agrafes, pièces de monnaie, clés, clous, vis ou autres, étant donné qu'un pontage peut provoquer un court-circuit.** Un court-circuit entre les contacts d'accu peut provoquer des brûlures ou un incendie.
- d) **En cas d'utilisation abusive, du liquide peut sortir de l'accumulateur. Évitez tout contact avec ce liquide. En cas de contact par mégarde, rincez soigneusement avec de l'eau. Au cas où le liquide rentrerait dans les yeux, consultez en plus un médecin.** Le liquide qui sort de l'accumulateur peut entraîner des irritations de la peau ou causer des brûlures.
- e) **Ne pas utiliser un bloc de batteries ou un outil fonctionnant sur batteries qui a été endommagé ou modifié.** Les batteries endommagées ou modifiées peuvent avoir un comportement imprévisible provoquant un feu, une explosion ou un risque de blessure.
- f) **Ne pas exposer un bloc de batteries ou un outil fonctionnant sur batteries au feu ou à une température excessive.** Une exposition au feu ou à une température supérieure à 130°C peut provoquer une explosion.
- g) **Suivre toutes les instructions de charge et ne pas charger le bloc de batteries ou l'outil fonctionnant sur batteries hors de la plage de températures spécifiée dans les instructions.** Un chargement incorrect ou à des températures hors de la plage spécifiée de températures peut endommager la batterie et augmenter le risque de feu.
- 6) SERVICE**
- a) **Ne faites réparer votre outil électrique que par un personnel qualifié et seulement avec des pièces de rechange d'origine.** Ceci permet d'assurer la sécurité de l'outil électrique.
- b) **Ne jamais effectuer d'opération d'entretien sur des blocs de batteries endommagés.** Il convient que l'entretien des blocs de batteries ne soit effectué que par le fabricant ou les fournisseurs de service autorisés.

## INSTRUCTIONS DE SÉCURITÉ POUR CISEAUX ÉLECTRIQUES SANS FIL

### GENERALITES

- N'utilisez jamais un outil/chargeur endommagé; confiez-le à une des stations-service agréées SKIL que effectuera un contrôle de sécurité
- Ne laissez pas l'outil sans surveillance en cours d'utilisation
- **Cet outil n'est pas un jouet;** gardez-le hors de portée des enfants
- Cet outil ne doit pas être utilisé par des personnes de moins de 16 ans
- Ne pas serrez l'outil dans un étau
- Ne jamais exposez l'outil/le chargeur/la batterie à la pluie
- Ne portez ou suspendez pas le chargeur par le fil
- Ne jamais tirez sur le cordon pour débrancher le chargeur de la prise d'alimentation
- Préservez le cordon du chargeur de la chaleur, des substances huileuses et des objets coupants

### ACCESSOIRES

- SKIL ne peut se porter garant du bon fonctionnement de cet outil que s'il a été utilisé avec les accessoires d'origine

### AVANT L'USAGE

- Contrôlez toujours si la tension secteur correspond à la tension indiquée sur la plaquelette signalétique du chargeur (les chargeurs conçus pour une tension de 230V ou 240V peuvent également être branchés sur 220V)
- Contrôlez le fonctionnement de l'outil avant chaque manipulation et, en cas d'anomalies, faites réparer immédiatement par une personne qualifiée; ne jamais ouvrez l'outil soi-même

### PENDANT L'USAGE

- **Éloignez vos mains des lames en mouvement**
- **Éloignez vos mains de la zone de coupe;** pendant la coupe, ne passez en aucun cas vos mains sous le matériau
- En dessous de la zone de découpe, assurez-vous qu'il n'y a aucun objet ni aucune surface risquant d'être endommagé(e)

- Lorsque vous effectuez des travaux pendant lesquels les lames peuvent entrer en contact avec des câbles dissimulés, tenez l'outil sur la surface de prise isolée; en cas de contact avec un fil sous tension, les éléments métalliques à nu de l'outil seront également mis sous tension, entraînant une décharge électrique sur l'utilisateur
- En cas d'anomalie électrique ou mécanique, coupez immédiatement l'outil ou débranchez le chargeur du secteur

#### APRES L'USAGE

- Retirez la batterie de l'outil avant d'effectuer des réglages ou de changer d'accessoire

#### RECHARGE/BATTERIES

- **Ce chargeur peut être utilisé par les enfants (âgés d'au moins 8 ans) et par les personnes souffrant d'un handicap physique, sensoriel ou mental ou manquant d'expérience ou de connaissances, lorsque ceux-ci sont sous la surveillance d'une personne responsable de leur sécurité ou après avoir reçu des instructions sur la façon d'utiliser le chargeur en toute sécurité et après avoir bien compris les dangers inhérents à son utilisation (sinon, il existe un risque de blessures et d'utilisation inappropriée)**
- **Ne laissez pas les enfants sans surveillance (veillez à ce que les enfants ne jouent pas avec le chargeur)**
- **Les enfants ne doivent pas nettoyer le chargeur ou effectuer des travaux d'entretien sans surveillance**
- Utilisez uniquement le chargeur SKIL 2610S00080 ou 2610395914 et la batterie SKIL 2610397142 avec cet outil
- Rechargez la batterie uniquement dans la maison ④
- Ne chargez pas la batterie dans un environnement humide
- N'utilisez jamais de chargeur avec un câble ou une fiche endommagé; remplacez le câble ou la fiche au plus vite dans l'une des stations-service agréées SKIL
- Ne pas utiliser la batterie lorsque celle-ci est endommagée; remplacez-la au plus vite

- Ne démontez pas le chargeur ou la batterie
- La batterie explosera si elle est jetée au feu - ne la brûlez en aucun cas
- Plage de températures autorisées (outil/chargeur/batterie):
  - pendant la charge 0...+45°C
  - pendant le fonctionnement -20...+50°C
  - pour le stockage -20...+50°C

#### EXPLICATION DES SYMBOLES SUR LE CHARGEUR

- ③ Veuillez lire le mode d'emploi avant d'utiliser l'outil
- ④ Utilisez le chargeur uniquement à l'intérieur
- ⑤ Double-isolation (ne nécessite pas de mise à la terre)
- ⑥ Transformateur isolant à sécurité intégrée (la source d'alimentation est séparée électriquement de la sortie du transformateur)
- ⑦ Arrêt automatique lorsque le chargeur devient trop chaud (le fusible thermique saute et le chargeur n'est plus utilisable)
- ⑧ Une polarité incorrecte dans la connexion du chargeur peut entraîner un danger (charger uniquement la batterie avec le chargeur fourni)
- ⑨ Ne jetez pas les outils électriques et les piles dans les ordures ménagères
- ⑩ La technologie NiMH permet d'obtenir plus d'énergie, d'une manière plus écologique

#### UTILISATION

- Marche/arrêt ⑪
  - allumez l'outil en poussant l'interrupteur A vers l'avant
  - pour une utilisation continue, verrouillez l'interrupteur A en continuant de le pousser vers l'avant jusqu'à ce qu'il se bloque
  - pour éteindre l'outil ou déverrouiller l'interrupteur, tirez l'interrupteur A vers l'arrière
- Chargement de la batterie ⑫
  - dans les outils neufs la batterie n'est pas complètement chargée
  - branchez le chargeur J sur une prise murale
  - branchez la fiche du chargeur K sur la batterie, comme illustré
  - le témoin de chargement H s'allume pour indiquer que la batterie est en cours de chargement
  - au bout de 3 heures la charge sera terminée et la batterie peut être utilisée

#### IMPORTANT:

- en chargeant, le chargeur et la batterie peuvent devenir chaud au toucher; cette situation est tout à fait normale et n'indique pas un problème
- ne pas retirer la batterie de l'outil lorsque ce dernier est en marche
- ! **une batterie neuve ou une batterie qui n'a pas été utilisée pendant une période assez longue, n'atteint sa pleine puissance qu'après environ 5 cycles de charge/décharge**
- ne pas recharger trop souvent la batterie si vous n'avez utilisé l'outil que quelques minutes; sinon il pourrait en résulter une réduction de la durée d'utilisation et une perte d'efficacité de la batterie
- il faut que la batterie est tenue éloignée de l'environnement naturel et ne s'est débarrassée pas comme ordures ménagères normales (le symbole ⑨)

vous en souvient quand la nécessité du débarras se présente)

**! avant d'envoyer les batteries au recyclage, pour éviter un éventuel court-circuit, il convient de revêtir les bornes d'un épais ruban adhésif isolant**

- si vous prévoyez de ne pas utiliser l'outil pendant quelques temps, il serait préférable de débrancher le chargeur du secteur
- Remplacement des piles ⑬
  - appuyez sur le bouton G et glissez la batterie hors de l'outil
  - installez la batterie en la glissant dans l'outil jusqu'à ce qu'elle se verrouille
- Changement de la tête de découpe ⑭
  - ! retirez la batterie de l'outil**
  - soulevez le bouton B et maintenez-le pendant que vous séparez la tête de découpe de l'outil
  - installez la tête de découpe en la glissant dans l'outil jusqu'à ce qu'elle se verrouille, comme illustré
- Utilisation de l'outil

**- avant d'utiliser l'outil, débranchez le chargeur de la prise de courant et déconnectez l'outil du chargeur**

- retirez le capuchon protecteur de lame L ②
- mettez en marche l'outil
- laissez les lames bouger librement pendant quelques secondes avant de commencer à découper
- ne pas appuyez trop fortement sur l'outil; laissez l'outil travailler pour vous
- l'outil permet de réaliser des découpes droites et courbes avec précision

**! les lames chauffent pendant l'utilisation de l'outil; ne les touchez pas avant qu'elles n'aient refroidi**

- Découpe de matériaux ⑮
  - utilisez la tête de découpe C ② pour découper les matériaux mous et souples tels que le papier, les rideaux, la moquette, le cuir, le papier peint, le vinyle, les films, etc.
  - la tête de découpe C porte le symbole D ② pour signaler qu'elle doit être utilisée avec les matériaux mous et souples
  - l'utilisation de la tête de découpe C ② pour couper des matériaux résistants (tels que le plastique dur ou les feuilles d'étain) entraînera un émoussement prématuré des lames; pour couper les matériaux résistants, il est dès lors recommandé d'utiliser la tête de découpe E ② (disponible en tant que composant de l'accessoire SKIL 2610397158)
  - pour éviter d'endommager les lames, respectez les valeurs maximales suivantes pour l'épaisseur des matériaux:  
AVEC LA TÊTE DE DÉCOUPE POUR MATÉRIEAUX MOUS:  
tissu en coton 3 mm  
feutre 6 mm  
cuir 4 mm  
moquette (endos) 4 mm  
revêtement de sol en vinyle 4 mm  
carton ondulé 6 mm  
carton massif 2 mm  
tige de rosier 4 mm  
AVEC LA TÊTE DE DÉCOUPE POUR MATÉRIEAUX RÉSISTANTS:

revêtement de sol en vinyle 4 mm  
carton ondulé 6 mm  
carton massif 2 mm  
rubans de plastique 1,8 mm  
films de plastique (PVC, etc.) 1,25 mm  
feuilles d'étain/d'aluminium 0,4 mm

**! ne découpez pas de métaux autres que les feuilles d'étain/d'aluminium**

- faites toujours un essai sur une pièce de rebut
- ! ne tentez pas d'aiguiser la surface des lames; si les lames sont usées ou endommagées, remplacez la tête de découpe**

## CONSEILS D'UTILISATION

- Pour un travail continu, une batterie interchangeable supplémentaire (disponible en tant qu'accessoire SKIL 2610397159) vous permettra de charger une batterie pendant que vous utilisez l'autre
- Pour des suggestions complémentaires voyez [www.skil.com](http://www.skil.com)

## ENTRETIEN / SERVICE APRES-VENTE

- Cet outil n'est pas conçu pour un usage professionnel
- Veillez à ce que votre outil et le chargeur soient toujours propres
  - ! retirez toujours la pile avant le nettoyage**
  - ne plongez pas l'outil, le chargeur ou la tête de découpe dans l'eau
  - pour nettoyer l'outil, le chargeur et la tête de découpe, utilisez un chiffon humide (n'utilisez pas de nettoyant abrasif ou à base de solvant)
  - maintenez la rainure M ⑮ propre dans le raccord de la tête de découpe, en éliminant poussière et salissures avec une brosse souple ou un chiffon sec
  - lorsque vous rangez l'outil, recouvrez les lames avec le capuchon de protection L ②
- ! débranchez le chargeur du secteur avant de le nettoyer**
- Si, malgré tous les soins apportés à la fabrication et au contrôle de l'outil/chargeur, celui-ci devait avoir un défaut, la réparation ne doit être confiée qu'à une station de service après-vente agréée pour outillage SKIL
  - retournez l'outil ou le chargeur **non démonté** au vendeur ou au centre de service après-vente SKIL le plus proche, en joignant la preuve d'achat (les adresses ainsi que la vue éclatée de l'outil figurent sur [www.skil.com](http://www.skil.com))
  - si le chargeur est défectueux, veuillez renvoyer **le chargeur ainsi que la batterie** au vendeur ou au centre de services après-vente SKIL

## ENVIRONNEMENT

- **Ne jetez pas les outils électriques, les piles, les accessoires et l'emballage dans les ordures ménagères** (pour les pays européens uniquement)
  - conformément à la directive européenne 2012/19/EG relative aux déchets d'équipements électriques ou électroniques, et à sa transposition dans la législation nationale, les outils électriques usés doivent être collectés séparément et faire l'objet d'un recyclage respectueux de l'environnement

- le symbole ⓘ vous le rappellera au moment de la mise au rebut de l'outil



## BRUIT / VIBRATION

- Mesuré selon EN 62841 le niveau de la pression sonore de cet outil est 73 dB(A) et le niveau de la puissance sonore 84 dB(A) (déviations standard: 3 dB), et la vibration 3,3 m/s<sup>2</sup> (somme vectorielle des trois axes directionnels; incertitude K = 1,5 m/s<sup>2</sup>)
  - Le niveau de vibrations émises a été mesuré conformément à l'essai normalisé de la norme EN 62841; il peut être utilisé pour comparer plusieurs outils et pour réaliser une évaluation préliminaire de l'exposition aux vibrations lors de l'utilisation de l'outil pour les applications mentionnées
    - l'utilisation de l'outil dans d'autres applications, ou avec des accessoires différents ou mal entretenus, peut considérablement **augmenter** le niveau d'exposition
    - la mise hors tension de l'outil et sa non-utilisation pendant qu'il est allumé peuvent considérablement **réduire** le niveau d'exposition
- ! protégez-vous contre les effets des vibrations par un entretien correct de l'outil et de ses accessoires, en gardant vos mains chaudes et en structurant vos schémas de travail**

D

## Akku-Schneider 2900

### EINLEITUNG

- Dieses Gerät ist für das Durchschneiden verschiedener Materialien und Stoffe sowie zum Schneiden von Blumen und dünnen Zweigen bestimmt; es sind sowohl gerade wie gebogene Schnitte möglich
- Dieses Werkzeug eignet sich nicht für den professionellen Einsatz
- Dieses Gerät ist nur für den Hausgebrauch bestimmt
- Bitte diese Bedienungsanleitung sorgfältig durchlesen und aufbewahren ⓘ

### TECHNISCHE DATEN ⓘ

### WERKZEUGKOMPONENTEN ⓘ

- A Ein-/Aus Arretierungsschalter
- B Knopf zum Wechseln der Schneidköpfe
- C Schneidkopf für weiche Materialien
- D Symbol für weiche Materialien
- E Schneidkopf für harte Materialien (STANDARDMÄSSIG NICHT ENTHALTEN)
- F Symbol für harte Materialien
- G Knopf zur Batterieentfernung
- H Ladeanzeige

- J Ladegerät
- K Ladestecker
- L Blätterschutzkappe
- M Ausparung in Schneidkopfbefestigung (17)

## SICHERHEIT

### ALLGEMEINE SICHERHEITSHINWEISE FÜR ELEKTROWERKZEUGE

**⚠ WARNUNG Lesen Sie alle Sicherheitshinweise, Anweisungen, Gebildungen und technischen Daten, mit denen dieses Elektrowerkzeug versehen ist. Versäumnisse bei der Einhaltung der nachfolgenden Anweisungen können elektrischen Schlag, Brand und/oder schwere Verletzungen verursachen. Bewahren Sie alle Sicherheitshinweise und Anweisungen für die Zukunft auf.** Der in den Sicherheitshinweisen verwendete Begriff "Elektrowerkzeug" bezieht sich auf netzbetriebene Elektrowerkzeuge (mit Netzkabel) und auf akkubetriebene Elektrowerkzeuge (ohne Netzkabel).

#### 1) ARBEITSPLATZSICHERHEIT

- a) **Halten Sie Ihren Arbeitsbereich sauber und gut beleuchtet.** Unordnung oder unbeleuchtete Arbeitsbereiche können zu Unfällen führen.
- b) **Arbeiten Sie mit dem Elektrowerkzeug nicht in explosionsgefährdeter Umgebung, in der sich brennbare Flüssigkeiten, Gase oder Stäube befinden.** Elektrowerkzeuge erzeugen Funken, die den Staub oder die Dämpfe entzünden können.
- c) **Halten Sie Kinder und andere Personen während der Benutzung des Elektrowerkzeuges fern.** Bei Ablenkung können Sie die Kontrolle über das Elektrowerkzeug verlieren.

#### 2) ELEKTRISCHE SICHERHEIT

- a) **Der Anschlussstecker des Elektrowerkzeuges muss in die Steckdose passen. Der Stecker darf in keiner Weise verändert werden. Verwenden Sie keine Adapterstecker gemeinsam mit geschützten Elektrowerkzeugen.** Unveränderte Stecker und passende Steckdosen verringern das Risiko eines elektrischen Schlages.
- b) **Vermeiden Sie Körperkontakt mit geerdeten Oberflächen, wie von Rohren, Heizungen, Herden und Kühlschränken.** Es besteht ein erhöhtes Risiko durch elektrischen Schlag, wenn Ihr Körper geerdet ist.
- c) **Halten Sie das Elektrowerkzeug von Regen oder Nässe fern.** Das Eindringen von Wasser in ein Elektrogerät erhöht das Risiko eines elektrischen Schlages.
- d) **Zweckfremden Sie das Kabel nicht, um das Elektrowerkzeug zu tragen, aufzuhängen oder um den Stecker aus der Steckdose zu ziehen. Halten Sie das Kabel fern von Hitze, Öl, scharfen Kanten oder sich bewegenden Elektrowerkzeugteilen.** Beschädigte oder verwinkelte Kabel erhöhen das Risiko eines elektrischen Schlages.
- e) **Wenn Sie mit einem Elektrowerkzeug im Freien arbeiten, verwenden Sie nur Verlängerungskabel, die auch für den Außenbereich zugelassen sind.** Die Anwendung eines für den Außenbereich geeigneten Verlängerungskabels verringert das Risiko eines elektrischen Schlages.

- f) **Wenn der Betrieb des Elektrowerkzeuges in feuchter Umgebung nicht vermeidbar ist, verwenden Sie einen Fehlerstromschutzschalter.** Der Einsatz eines Fehlerstromschutzschalters vermindert das Risiko eines elektrischen Schlages.
- 3) SICHERHEIT VON PERSONEN**
- a) **Seien Sie aufmerksam, achten Sie darauf, was Sie tun, und gehen Sie mit Vernunft an die Arbeit mit einem Elektrowerkzeug. Benutzen Sie das Elektrowerkzeug nicht, wenn Sie müde sind oder unter dem Einfluss von Drogen, Alkohol oder Medikamenten stehen.** Ein Moment der Unachtsamkeit beim Gebrauch des Elektrowerkzeuges kann zu ernsthaften Verletzungen führen.
- b) **Tragen Sie persönliche Schutzausrüstung und immer eine Schutzbrille.** Das Tragen persönlicher Schutzausrüstung, wie Staubmaske, rutschfeste Sicherheitsschuhe, Schutzhelm oder Gehörschutz, je nach Art und Einsatz des Elektrowerkzeuges, verringert das Risiko von Verletzungen.
- c) **Vermeiden Sie eine unbeabsichtigte Inbetriebnahme. Vergewissern Sie sich, dass das Elektrowerkzeug ausgeschaltet ist, bevor Sie es an die Stromversorgung und/oder den Akku anschließen, es aufnehmen oder tragen.** Wenn Sie beim Tragen des Elektrowerkzeuges den Finger am Schalter haben oder das Elektrowerkzeug eingeschaltet an die Stromversorgung anschließen, kann dies zu Unfällen führen.
- d) **Entfernen Sie Einstellwerkzeuge oder Schraubenschlüssel, bevor Sie das Elektrowerkzeug einschalten.** Ein Werkzeug oder Schlüssel, der sich in einem drehenden Elektrowerkzeugeteil befindet, kann zu Verletzungen führen.
- e) **Überschätzen Sie sich nicht. Sorgen Sie für einen sicheren Stand und halten Sie jederzeit das Gleichgewicht.** Dadurch können Sie das Elektrowerkzeug in unerwarteten Situationen besser kontrollieren.
- f) **Tragen Sie geeignete Kleidung. Tragen Sie keine weite Kleidung oder Schmuck. Halten Sie Haare und Kleidung fern von sich bewegenden Teilen.** Lockere Kleidung, Schmuck oder lange Haare können von sich bewegenden Teilen erfasst werden.
- g) **Wenn Staubabsaug- und -auffangeinrichtungen montiert werden können, vergewissern Sie sich, dass diese angeschlossen sind und richtig verwendet werden.** Verwendung einer Staubabsaugung verringert Gefährdungen durch Staub.
- h) **Wiegen Sie sich nicht in falscher Sicherheit und setzen Sie sich nicht über die Sicherheitsregeln für Elektrowerkzeuge hinweg, auch wenn Sie nach vielfachem Gebrauch mit dem Elektrowerkzeug vertraut sind.** Achtloses Handeln kann binnen Sekundenbruchteilen zu schweren Verletzungen führen.
- 4) SORGFÄLTIGER UMGANG UND GEBRAUCH VON ELEKTROWERKZEUGEN**
- a) **Überlasten Sie das Elektrowerkzeug nicht. Verwenden Sie für Ihre Arbeit das dafür bestimmte Elektrowerkzeug.** Mit dem passenden Elektrowerkzeug arbeiten Sie besser und sicherer im angegebenen Leistungsbereich.
- b) **Benutzen Sie kein Elektrowerkzeug, dessen Schalter defekt ist.** Ein Elektrowerkzeug, das sich nicht mehr ein- oder ausschalten lässt, ist gefährlich und muss repariert werden.
- c) **Ziehen Sie den Stecker aus der Steckdose und/oder entfernen Sie einen abnehmbaren Akku, bevor Sie Geräteeinstellungen vornehmen, Zubehörteile wechseln oder das Elektrowerkzeug weglegen.** Diese Vorsichtsmaßnahme verhindert den unbeabsichtigten Start des Elektrowerkzeuges.
- d) **Bewahren Sie unbenutzte Elektrowerkzeuge außerhalb der Reichweite von Kindern auf. Lassen Sie Personen das Elektrowerkzeug nicht benutzen, die mit diesem nicht vertraut sind oder diese Anweisungen nicht gelesen haben.** Elektrowerkzeuge sind gefährlich, wenn Sie von unerfahrenen Personen benutzt werden.
- e) **Pflegen Sie Elektrowerkzeuge und Zubehör mit Sorgfalt. Kontrollieren Sie, ob bewegliche Elektrowerkzeugteile einwandfrei funktionieren und nicht klemmen, ob Teile gebrochen oder so beschädigt sind, dass die Funktion des Elektrowerkzeuges beeinträchtigt ist. Lassen Sie beschädigte Teile vor dem Einsatz des Elektrowerkzeuges reparieren.** Viele Unfälle haben ihre Ursache in schlecht gewarteten Elektrowerkzeugen.
- f) **Halten Sie Schneidwerkzeuge scharf und sauber.** Sorgfältig gepflegte Schneidwerkzeuge mit scharfen Schneidkanten verkleben sich weniger und sind leichter zu führen.
- g) **Verwenden Sie Elektrowerkzeug, Zubehör, Einsatzwerkzeuge usw. entsprechend diesen Anweisungen. Berücksichtigen Sie dabei die Arbeitsbedingungen und die auszuführende Tätigkeit.** Der Gebrauch von Elektrowerkzeugen für andere als die vorgesehenen Anwendungen kann zu gefährlichen Situationen führen.
- h) **Halten Sie Griffe und Griffflächen trocken, sauber und frei von Öl und Fett.** Rutschige Griffe und Griffflächen erlauben keine sichere Bedienung und Kontrolle des Elektrowerkzeuges in unvorhergesehenen Situationen.
- 5) SORGFÄLTIGER UMGANG UND GEBRAUCH VON AKKUGERÄTEN**
- a) **Laden Sie die Akkus nur in Ladegeräten auf, die vom Hersteller empfohlen werden.** Für ein Ladegerät, das für eine bestimmte Art von Akkus geeignet ist, besteht Brandgefahr, wenn es mit anderen Akkus verwendet wird.
- b) **Verwenden Sie nur die dafür vorgesehenen Akkus in den Elektrowerkzeugen.** Der Gebrauch von anderen Akkus kann zu Verletzungen und Brandgefahr führen.
- c) **Halten Sie den nicht benutzten Akku fern von Büroklammern, Münzen, Schlüsseln, Nägeln, Schrauben oder anderen kleinen Metallgegenständen, die eine Überbrückung der Kontakte verursachen könnten.** Ein Kurzschluss zwischen den Akkukontakten kann Verbrennungen oder Feuer zur Folge haben.
- d) **Bei falscher Anwendung kann Flüssigkeit aus dem Akku austreten. Vermeiden Sie den Kontakt damit. Bei zufälligem Kontakt mit Wasser abspülen. Wenn die Flüssigkeit in die Augen kommt,**



**nehmen Sie zusätzlich ärztliche Hilfe in Anspruch.** Austretende Akkuflüssigkeit kann zu Hautreizungen oder Verbrennungen führen.

- e) **Benutzen Sie keinen beschädigten oder veränderten Akku.** Beschädigte oder veränderte Akkus können sich unvorhersehbar verhalten und zu Feuer, Explosion oder Verletzungsgefahr führen.
  - f) **Setzen Sie einen Akku keinem Feuer oder zu hohen Temperaturen aus.** Feuer oder Temperaturen über 130°C können eine Explosion hervorrufen.
  - g) **Befolgen Sie alle Anweisungen zum Laden und laden Sie den Akku oder das Akkuwerkzeug niemals außerhalb des in der Betriebsanleitung angegebenen Temperaturbereichs.** Falsches Laden oder Laden außerhalb des zugelassenen Temperaturbereichs kann den Akku zerstören und die Brandgefahr erhöhen.
- 6) SERVICE**
- a) **Lassen Sie Ihr Elektrowerkzeug nur von qualifiziertem Fachpersonal und nur mit Original-Ersatzteilen reparieren.** Damit wird sichergestellt, dass die Sicherheit des Elektrowerkzeuges erhalten bleibt.
  - b) **Warten Sie niemals beschädigte Akkus.** Sämtliche Wartung von Akkus sollte nur durch den Hersteller oder bevollmächtigte Kundendienststellen erfolgen.

## SICHERHEITSHINWEISE FÜR AKKU-SCHNEIDER

### ALLGEMEINES

- Beschädigte Werkzeug/Ladegerät nicht in Betrieb nehmen; bringen Sie das Gerät zwecks Überprüfung stets zu einer unserer offiziellen SKIL-Vertragswerkstätten
- Das Werkzeug niemals unbeaufsichtigt lassen
- **Dieses Gerät ist kein Spielzeug;** nicht in die Reichweite von Kindern gelangen lassen
- Der Benutzer dieses Werkzeuges sollte älter als 16 Jahre sein
- Das Werkzeug darf nicht in einen Schraubstock gespannt werden
- Setzen Sie das Werkzeug/Ladegerät/Batterie niemals dem Regen aus
- Das Ladegerät darf nicht am Kabel getragen werden oder baumeln
- Ziehen Sie niemals das Kabel des Ladegeräts heraus, um das Ladegerät von der Stromquelle zu trennen
- Halten Sie das Ladekabel von Hitze, Öl und scharfkantigen Ecken fern

### ZUBEHÖR

- SKIL kann nur dann die einwandfreie Funktion des Werkzeuges zusichern, wenn Original-Zubehör verwendet wird

### VOR DER ANWENDUNG

- Stets nachprüfen, daß die Netzspannung mit der auf dem Typenschild des Ladegeräts angegebenen Spannung übereinstimmt (mit 230V oder 240V beschriftete Ladegeräte können auch an 220V betrieben werden)
- Die Funktion des Werkzeuges vor jeder Anwendung prüfen und es bei einem Defekt sofort von einer qualifizierten Person reparieren lassen; das Werkzeug niemals selbst öffnen

### WÄHREND DER ANWENDUNG

- **Halten Sie die Hände nicht in die Nähe der beweglichen Schneidköpfe**

- **Hände vom Schnittbereich fern halten;** niemals während des Schneidens unter das Material greifen
- Sicherstellen, dass unterhalb des Schneidbereichs weder Material noch Fläche von den Messern beschädigt werden kann
- Halten Sie das Gerät während des Schneidens an der isolierten Grifffläche fest, da die Schneidköpfe an versteckte Kabel gelangen können; der Kontakt mit einem Stromkabel führt zu einer Stromübertragung auf die unisolierten Metallteile des Geräts und kann beim Benutzer einen Stromschlag verursachen
- Im Falle von atypischem Verhalten oder Fremdgeräuschen schalten Sie das Werkzeug sofort aus oder ziehen Sie den Netzstecker des Ladegeräts aus der Steckdose

### NACH DER ANWENDUNG

- Die Batterie aus dem Werkzeug herausnehmen, bevor Einstellungen vorgenommen oder Zubehörteile gewechselt wird

### AUFLADEN/BATTERIEN

- **Dieses Ladegerät kann von Kindern ab 8 Jahren und Personen mit eingeschränkten physischen, sensorischen oder geistigen Fähigkeiten oder mangelnder Erfahrung und Wissen benutzt werden, wenn sie durch eine für ihre Sicherheit verantwortliche Person beaufsichtigt werden oder von dieser im sicheren Umgang mit dem Ladegerät eingewiesen worden sind und die damit verbundenen Gefahren verstehen** (andernfalls besteht die Gefahr von Fehlbedienung und Verletzungen)
- **Beaufsichtigen Sie Kinder** (damit wird sichergestellt, dass Kinder nicht mit dem Ladegerät spielen)
- **Die Reinigung und Wartung des Ladegerätes durch Kinder darf nicht ohne Aufsicht erfolgen**
- Nur das SKIL-Ladegerät 2610S00080 oder 2610395914 und das SKIL-Akku 2610397142 für dieses Werkzeug verwenden
- Laden Sie die Batterie niemals im Freien auf ④
- Die Batterie nicht in einer feuchten oder nassen Umgebung aufladen

- Ladegerät nicht weiter verwenden, wenn Kabel oder Stecker beschädigt sind, sondern Kabel oder Netzstecker sofort ersetzen bei einer unserer offiziellen SKIL-Vertragswerkstätten
- Beschädigte Batterien nicht weiter verwenden, sondern sofort ersetzen
- Zerlegen Sie niemals das Ladegerät oder die Batterie
- Batterien werden bei Kontakt mit Feuer explodieren, die Batterien daher niemals verbrennen
- Erlaubte Umgebungstemperatur (Werkzeug/Ladegerät/Batterie):
  - beim Laden 0...+45°C
  - beim Betrieb -20...+50°C
  - bei Lagerung -20...+50°

## ERKLÄRUNG DER SYMBOLE AUF DEM LADEGERÄT

- ③ Die Bedienungsanleitung vor dem Gebrauch lesen
- ④ Das Ladegerät nur in Innenräumen benutzen
- ⑤ Doppelte Isolierung (kein Erdleiter erforderlich)
- ⑥ Störungssicherer Isoliertransformator (die Stromquelle ist elektrisch von dem Transformatorausgang getrennt)
- ⑦ Automatische Abschaltung, wenn das Ladegerät zu heiß wird (thermischer Kurzschluss und das Ladegerät wird unbrauchbar)
- ⑧ Eine falsche Polung beim Ladegerätanschluss kann eine Gefährdung verursachen (die Batterie nur mit dem mitgelieferten Ladegerät aufladen)
- ⑨ Elektrowerkzeuge und Batterien nicht in den Hausmüll werfen
- ⑩ NiMH-Technologie bietet mehr Energie, ohne die Umwelt unnötig zu belasten

## BEDIENUNG

- Ein-/Aus-Schalten ①
  - das Gerät einschalten, in dem der Schalter A nach vorne geschoben wird
  - den Schalter für den Dauerbetrieb feststellen, in dem der Schalter A weiter geschoben wird bis er einrastet
  - das Gerät ausschalten/den Schalter lösen, in dem der Schalter A auf der Rückseite gedrückt wird
- Aufladen des Akkus ⑫
  - neue Werkzeuge sind nicht aufgeladen
  - verbinden Sie den Lader J mit der Steckdose
  - den Ladestecker K wie abgebildet in die Batterie einführen
  - die Ladeanzeige H leuchtet auf und zeigt an, dass die Batterie geladen wird
  - nach 3 Stunden Ladezeit ist der Ladevorgang beendet und kann die Batterie benutzt werden

### WICHTIG:

- beim Aufladen könnten Ladegerät und Batterie warm werden; dies ist normal und kein Anzeichen eines Problems
- die Batterie darf nicht während des Betriebs des Werkzeuges abgenommen werden

**! eine neue oder längere Zeit nicht verwendete Batterie bringt erst nach ungefähr 5 Lade-/Entladezyklen seine volle Leistung**

- die Batterie sollte nicht nach jeder kurzen Benutzung des Werkzeuges immer wieder geladen werden, da dies den Verschleiß erhöhen kann

- die Batterie muß ordnungsgemäß entsorgt werden und darf nicht in den Hausmüll gelangen (hieran soll Sie Symbol ⑨ erinnern)

**! bevor Sie die Batterie entsorgen, schützen Sie die Batterieenden mit einem schweren Band, um so Kriechströme zu vermeiden**

- wenn Sie Ihr Werkzeug lange nicht verwenden, sollten Sie den Netzstecker des Ladegeräts aus der Steckdose ziehen
- Wechseln der Batterien ⑬
  - auf den Knopf G drücken und Batterie herausnehmen
  - Batterie so in das Gerät einlegen, dass sie einrastet
- Wechsel der Schneidköpfe ⑭
  - ! die Batterie aus dem Werkzeug herausnehmen**
  - Knopf B anheben und während der Entfernung des Schneidekopfes festhalten
  - Schneidekopf, wie dargestellt, in das Gerät einsetzen, bis er einrastet
- Bedienung des Werkzeuges
  - **vor dem Gebrauch des Geräts das Ladegerät austöpseln und das Gerät vom Ladegerät trennen**
  - Blätterschutzkappe entfernen L ②
  - das Werkzeug einschalten
  - die Schneideblätter vor dem Schneiden für einige Sekunden frei laufen lassen
  - nicht zuviel Druck auf das Werkzeug ausüben; lassen Sie das Werkzeug für Sie arbeiten
  - sowohl gerade wie gebogene Schnitte können akkurat ausgeführt werden

**! die Schneideblätter erwärmen sich während des Gebrauchs; diese nicht berühren, bevor sie abgekühlt sind**

- Schneiden von Materialien ⑮
    - den Schneidkopf C ② zum Schneiden von weichen und flexiblen Materialien wie Papier, Vorhänge, Teppich, Leder, Tapete, Vinyl, Folie usw. benutzen
    - der Schneidkopf C hat ein Symbol D ②, um die weichen und flexiblen Materialien anzugeben
    - das Schneiden harter Materialien (wie harte Kunststoffe und Metallfolien) mit dem Schneidkopf C ② wird zu früherer Abnutzung der Blätter führen; wir empfehlen deshalb den Schneidkopf E ② (als Teil des SKIL Zubehörs 2610397158 erhältlich), um harte Materialien zu schneiden
    - die folgende maximale Materialdicke beachten, um eine Beschädigung der Blätter zu vermeiden:
- BEI GEBRAUCH DER SCHNEIDKÖPFE FÜR WEICHE MATERIALIEN:**
- Baumwollgewebe 3 mm
  - Filz 6 mm
  - Leder 4 mm
  - Teppich (Unterschicht) 4 mm
  - Vinyl-Bodenbelag 4 mm
  - Wellpappe 6 mm
  - Fester Karton 2 mm
  - Rosenstämme 4 mm
- BEI GEBRAUCH DER SCHNEIDKÖPFE FÜR HARTE MATERIALIEN:**
- Vinyl-Bodenbelag 4 mm
  - Wellpappe 6 mm
  - Fester Karton 2 mm
  - Plastikstreifen 1,8 mm

Kunststoffafeln (PVC usw.) 1,25 mm  
Blech-/Aluminiumafeln 0,4 mm

- ! **keine anderen Materialien als Blech-/Aluminiumafeln schneiden**
- immer zuerst an einem Probestück ausprobieren
- ! **nicht versuchen, die Schneideblätter zu schärfen; den Schneidkopf austauschen, wenn die Schneideblätter abgenutzt oder beschädigt sind**

## ANWENDUNGSHINWEISE

- Zum dauerhaften Gebrauch kann eine zusätzliche, wiederaufladbare Batterie gebraucht werden (als SKIL Zubehör 2610397159 erhältlich), bei der Sie eine Batterie aufladen, während Sie die andere benutzen
- Für mehr Tips siehe [www.skil.com](http://www.skil.com)

## WARTUNG / SERVICE

- Dieses Werkzeug eignet sich nicht für den professionellen Einsatz
- Halten Sie Ihr Werkzeug und Ladegerät sauber
- ! **vor dem Säubern stets die Batterie herausnehmen**
- das Gerät, Ladegerät oder den Schneidkopf nicht in Wasser tauchen
- das Gerät, Ladegerät oder den Schneidkopf mit einem feuchten Tuch reinigen (keine aggressiven oder lösemittelhaltigen Reiniger benutzen)
- Aussparung M <sup>Ⓜ</sup> der Schneidkopfbefestigung staubfrei halten und mit einer weichen Bürste oder einem trockenen Tuch reinigen
- die Klingen mit Schutzkappe L <sup>Ⓛ</sup> abdecken, wenn das Gerät nicht gebraucht wird
- ! **den Netzstecker des Ladegeräts aus der Steckdose ziehen, bevor Sie das Ladegerät säubern**
- Sollte das Elektrowerkzeug/Ladegerät trotz sorgfältiger Herstellungs- und Prüfverfahren einmal ausfallen, ist die Reparatur von einer autorisierten Kundendienststelle für SKIL-Elektrowerkzeuge ausführen zu lassen
- das Werkzeug oder Ladegerät **unzerlegt**, zusammen mit dem Kaufbeleg, an den Lieferer oder die nächste SKIL-Vertragswerkstätte senden (die Anschriftenlisten so wie die Ersatzteilzeichnung des Werkzeuges finden Sie unter [www.skil.com](http://www.skil.com))
- wenn das Ladegerät defekt ist **sowohl das Ladegerät als auch die Batterie** an den Lieferer oder eine SKIL-Vertragswerkstätte senden

## UMWELT

- **Elektrowerkzeuge, Batterien, Zubehör und Verpackungen nicht in den Hausmüll werfen** (nur für EU-Länder)
- gemäss Europäischer Richtlinie 2012/19/EG über Elektro- und Elektronik- Altgeräte und Umsetzung in nationales Recht müssen nicht mehr gebrauchsfähige Elektrowerkzeuge getrennt gesammelt und einer umweltgerechten Wiederverwertung zugeführt werden
- hieran soll Sie Symbol <sup>Ⓢ</sup> erinnern

## GERÄUSCH / VIBRATION

- Gemessen gemäß EN 62841 beträgt der Schalldruckpegel dieses Gerätes 73 dB(A) und der

Schalleistungspegel 84 dB(A) (Standardabweichung: 3 dB), und die Vibration 3,3 m/s<sup>2</sup> (Vektorsumme dreier Richtungen; Unsicherheit K = 1,5 m/s<sup>2</sup>)

- Die Vibrationsemissionsstufe wurde mit einem standardisierten Test gemäß EN 62841 gemessen; Sie kann verwendet werden, um ein Werkzeug mit einem anderen zu vergleichen und als vorläufige Beurteilung der Vibrationsexposition bei Verwendung des Werkzeugs für die angegebenen Anwendungszwecke
- die Verwendung des Werkzeugs für andere Anwendungen oder mit anderem oder schlecht gewartetem Zubehör kann die Expositionsstufe erheblich **erhöhen**
- Zeiten, zu denen das Werkzeug ausgeschaltet ist, oder wenn es läuft aber eigentlich nicht eingesetzt wird, können die Expositionsstufe erheblich **verringern**
- ! **schützen Sie sich vor den Auswirkungen der Vibration durch Wartung des Werkzeugs und des Zubehörs, halten Sie Ihre Hände warm und organisieren Sie Ihren Arbeitsablauf**

NL

## Snoerloze schaar

2900

## INTRODUCTIE

- Dit gereedschap is bestemd om diverse materialen en stoffen door te knippen, evenals bloemen en dunne twijgen; zowel recht als in bochten knippen is mogelijk
- Deze machine is niet bedoeld voor professioneel gebruik
- Dit gereedschap is uitsluitend bestemd voor gebruik in huis
- Lees deze handleiding aandachtig en bewaar hem zodat u hem in de toekomst kunt raadplegen <sup>③</sup>

## TECHNISCHE GEGEVENS <sup>①</sup>

## MACHINE-ELEMENTEN <sup>②</sup>

- A Aan/uit vergrendelschakelaar
- B Knop om schaaroppen te verwisselen
- C Schaarkop voor zacht materiaal
- D Symbool voor zacht materiaal
- E Schaarkop voor stevig materiaal (NIET STANDAARD INBEGREPEN)
- F Symbool voor stevig materiaal
- G Knop om accu te vervangen
- H Lampje oplader
- J Oplader
- K Stekker oplader
- L Mesbeschermingskap
- M Sleuf in schaarropaansluiting (17)

## VEILIGHEID

### ALGEMENE VEILIGHEIDSWAARSCHUWINGEN VOOR ELEKTRISCHE GEREEDSCHAPPEN

- ⚠ **WAARSCHUWING** Lees alle veiligheidswaarschuwingen, aanwijzingen, afbeeldingen en specificaties die bij dit elektrische gereedschap worden geleverd. Als de hieronder vermelde aanwijzingen niet worden opgevolgd, kan dit een elektrische

schok, brand en/of ernstig letsel tot gevolg hebben. **Bewaar alle waarschuwingen en voorschriften voor toekomstig gebruik.** Het in de waarschuwingen gebruikte begrip "elektrisch gereedschap" heeft betrekking op elektrische gereedschappen voor gebruik op het stroomnet (met netsnoer) en op elektrische gereedschappen voor gebruik met een accu (zonder netsnoer).

### 1) VEILIGHEID VAN DE WERKOMGEVING

- a) **Houd uw werkomgeving schoon en opgeruimd.** Een rommelige of onverlichte werkomgeving kan tot ongevallen leiden.
- b) **Werk met het gereedschap niet in een omgeving met explosiegevaar waarin zich brandbare vloeistoffen, gassen of stof bevinden.** Elektrische gereedschappen veroorzaken vonken die het stof of de dampen tot ontsteking kunnen brengen.
- c) **Houd kinderen en andere personen tijdens het gebruik van het elektrische gereedschap uit de buurt.** Wanneer u wordt afgeleid, kunt u de controle over het gereedschap verliezen.

### 2) ELEKTRISCHE VEILIGHEID

- a) **De aansluitstekker van het gereedschap moet in het stopcontact passen. De stekker mag in geen geval worden veranderd. Gebruik geen adapterstekkers in combinatie met geaarde gereedschappen.** Onveranderde stekkers en passende stopcontacten beperken het risico van een elektrische schok.
- b) **Voorkom aanraking van het lichaam met geaarde oppervlakken, bijvoorbeeld van buizen, verwarmingen, fornuizen en koelkasten.** Er bestaat een verhoogd risico door een elektrische schok wanneer uw lichaam geaard is.
- c) **Houd het gereedschap uit de buurt van regen en vocht.** Het binnendringen van water in het elektrische gereedschap vergroot het risico van een elektrische schok.
- d) **Gebruik de kabel niet voor een verkeerd doel, om het gereedschap te dragen of op te hangen of om de stekker uit het stopcontact te trekken. Houd de kabel uit de buurt van hitte, olie, scherpe randen en bewegende gereedschapsdelen.** Beschadigde of in de war geraakte kabels vergroten het risico van een elektrische schok.
- e) **Wanneer u buitenshuis met elektrisch gereedschap werkt, dient u alleen verlengkabels te gebruiken die voor gebruik buitenshuis zijn goedgekeurd.** Het gebruik van een voor gebruik buitenshuis geschikte verlengkabel beperkt het risico van een elektrische schok.
- f) **Als het gebruik van het elektrische gereedschap in een vochtige omgeving onvermijdelijk is, dient u een aardlekschakelaar te gebruiken.** Het gebruik van een aardlekschakelaar vermindert het risico van een elektrische schok.

### 3) PERSOONLIJKE VEILIGHEID

- a) **Wees alert, let goed op wat u doet en ga met verstand te werk bij het gebruik van het elektrische gereedschap. Gebruik het gereedschap niet wanneer u moe bent of onder invloed staat van drugs, alcohol of medicijnen.** Een moment van onoplettendheid bij het gebruik van het gereedschap kan tot ernstige verwondingen leiden.

- b) **Draag persoonlijke beschermende uitrusting en altijd een veiligheidsbril.** Het dragen van persoonlijke beschermende uitrusting zoals een stofmasker, slipvaste werkschoenen, een veiligheidshelm of gehoorbescherming, afhankelijk van de aard en het gebruik van het elektrische gereedschap, vermindert het risico van verwondingen.
  - c) **Voorkom per ongeluk inschakelen. Controleer dat het elektrische gereedschap uitgeschakeld is voordat u de stekker in het stopcontact steekt of de accu aansluit en voordat u het gereedschap oppakt of draagt.** Wanneer u bij het dragen van het elektrische gereedschap uw vinger aan de schakelaar hebt of wanneer u het gereedschap ingeschakeld op de stroomvoorziening aansluit, kan dit tot ongevallen leiden.
  - d) **Verwijder instelgereedschappen of schroefslutels voordat u het gereedschap inschakelt.** Een instelgereedschap of sleutel in een draaiend deel van het gereedschap kan tot verwondingen leiden.
  - e) **Probeer niet ver te reiken. Zorg ervoor dat u stevig staat en steeds in evenwicht blijft.** Daardoor kunt u het gereedschap in onverwachte situaties beter onder controle houden.
  - f) **Draag geschikte kleding. Draag geen loshangende kleding of sieraden. Houd haren en kleding uit de buurt van bewegende delen.** Loshangende kleding, sieraden en lange haren kunnen door bewegende delen worden meegenomen.
  - g) **Wanneer stofafzuigings- of stofopvangvoorzieningen kunnen worden gemonteerd, dient u zich ervan te verzekeren dat deze zijn aangesloten en juist worden gebruikt.** Het gebruik van een stofafzuiging beperkt het gevaar door stof.
  - h) **Ondanks het feit dat u eventueel heel goed vertrouwd bent met het gebruik van gereedschappen, moet u ervoor zorgen dat u niet nonchalant wordt en veiligheidsvoorschriften voor het gereedschap gaat negeren.** Een onoplettende handeling kan binnen een fractie van een seconde ernstig letsel veroorzaken.
- ### 4) GEBUIK EN ONDERHOUD VAN ELEKTRISCHE GEREEDSCHAPPEN
- a) **Overbelast het gereedschap niet. Gebruik voor uw werkzaamheden het daarvoor bestemde elektrische gereedschap.** Met het passende elektrische gereedschap werkt u beter en veiliger binnen het aangegeven capaciteitsbereik.
  - b) **Gebruik geen elektrisch gereedschap waarvan de schakelaar defect is.** Elektrisch gereedschap dat niet meer kan worden in- of uitgeschakeld, is gevaarlijk en moet worden gerepareerd.
  - c) **Trek de stekker uit het stopcontact en/of neem de accu (indien uitneembaar) uit het elektrische gereedschap voordat u het elektrische gereedschap instelt, accessoires wisselt of het elektrische gereedschap opbergt.** Deze voorzorgsmaatregel voorkomt onbedoeld starten van het elektrische gereedschap.
  - d) **Bewaar niet-gebruikte elektrische gereedschappen buiten bereik van kinderen. Laat het gereedschap niet gebruiken door personen die er niet mee vertrouwd zijn en deze aanwijzingen niet hebben gelezen.** Elektrische gereedschappen zijn gevaarlijk

- wanneer deze door onervaren personen worden gebruikt.
- e) **Verzorg het gereedschap zorgvuldig. Controleer of bewegende delen van het gereedschap correct functioneren en niet vastklemmen en of onderdelen zodanig gebroken of beschadigd zijn dat de werking van het gereedschap nadelig wordt beïnvloed. Laat beschadigde delen repareren voordat u het gereedschap gebruikt.** Veel ongevallen hebben hun oorzaak in slecht onderhouden elektrische gereedschappen.
  - f) **Houd snijdende inzetgereedschappen scherp en schoon.** Zorgvuldig onderhouden snijdende inzetgereedschappen met scherpe snijkanten klemmen minder snel vast en zijn gemakkelijker te geleiden.
  - g) **Gebruik elektrische gereedschappen, toebehoren, inzetgereedschappen en dergelijke volgens deze aanwijzingen. Let daarbij op de arbeidsomstandigheden en de uit te voeren werkzaamheden.** Het gebruik van elektrische gereedschappen voor andere dan de voorziene toepassingen kan tot gevaarlijke situaties leiden.
  - h) **Houd handgrepen en greepvlakken droog, schoon en vrij van olie en vet.** Gladde handgrepen en greepvlakken verhinderen dat het gereedschap in onverwachte situaties veilig kan worden gehanteerd en bediend.
- 5) GEBRUIK EN ONDERHOUD VAN ACCUGEREEDSCHAPPEN**
- a) **Laad accu's alleen op in opladers die door de fabrikant worden geadviseerd.** Voor een oplader die voor een bepaald type accu geschikt is, bestaat brandgevaar wanneer deze met andere accu's wordt gebruikt.
  - b) **Gebruik alleen de daarvoor bedoelde accu's in de elektrische gereedschappen.** Het gebruik van andere accu's kan tot verwondingen en brandgevaar leiden.
  - c) **Voorkom aanraking van de niet-gebruikte accu met paperclips, munten, sleutels, spijkers, schroeven en andere kleine metalen voorwerpen die overbrugging van de contacten kunnen veroorzaken.** Kortsluiting tussen de accucontacten kan brandwonden of brand tot gevolg hebben.
  - d) **Bij verkeerd gebruik kan vloeistof uit de accu lekken. Voorkom contact. Spoel bij onvoorzien contact met water af. Wanneer de vloeistof in de ogen komt, dient u bovendien een arts te raadplegen.** Gelekte accuvloeistof kan tot huidirritaties en verbrandingen leiden.
  - e) **Gebruik accu of gereedschap niet, als deze beschadigd of veranderd zijn.** Beschadigde of veranderde accu's kunnen onvoorspelbaar gedrag vertonen, waardoor een brand, explosie of het gevaar van letsel kan ontstaan.
  - f) **Stel accu of gereedschap niet bloot aan vuur of overmatige temperaturen.** Blootstelling aan vuur of temperaturen boven 130°C kan een explosie veroorzaken.
  - g) **Volg alle aanwijzingen voor het laden en laad de accu of het gereedschap niet buiten het temperatuurbereik dat in de aanwijzingen is vermeld.** Verkeerd laden of laden bij temperaturen buiten het vastgelegde bereik kan de accu beschadigen en het risico van brand vergroten.

## 6) SERVICE

- a) **Laat het gereedschap alleen repareren door gekwalificeerd en vakkundig personeel en alleen met originele vervangingsonderdelen.** Daarmee wordt gewaarborgd dat de veiligheid van het gereedschap in stand blijft.
- b) **Voer nooit servicewerkzaamheden aan beschadigde accu's uit.** Service van accu's dient uitsluitend te worden uitgevoerd door de fabrikant of erkende servicewerkplaatsen.

## VEILIGHEIDSVOORSCHRIFTEN VOOR SNOERLOZE SCHAAR

### ALGEMEEN

- Gebruik de machine/oplader niet wanneer deze beschadigd is; breng deze naar één van de officieel aangestelde SKIL Service Stations voor een veiligheidstest
- Laat de machine niet onbeheerd achter
- **Dit gereedschap is geen speelgoed;** houd het buiten het bereik van kinderen
- Deze machine mag niet worden gebruikt door personen onder de 16 jaar
- Klem de machine niet vast in een bankschroef
- Stel machine/oplader/batterij niet bloot aan regen
- Draag de oplader niet aan het snoer, en hang het daar ook niet aan op
- Trek nooit aan het snoer van de oplader om deze uit het stopcontact te halen
- Houd het snoer van de oplader uit de buurt van hitte, olie en scherpe randen

### ACCESSOIRES

- SKIL kan alleen een correcte werking van de machine garanderen, indien originele accessoires worden gebruikt

### VOÓR GEBRUIK

- Controleer altijd of het voltage, dat vermeld staat op het typeplaatje van de oplader, overeenkomt met de netspanning (met 230V of 240V aangeduide opladers kunnen ook op 220V aangesloten worden)
- Controleer vóór elk gebruik de werking van de machine, en laat deze in geval van een defect onmiddellijk repareren door een erkende vakman; open zelf nooit de machine

### TIJDENS GEBRUIK

- **Houd uw handen uit de buurt van de bewegende knipmesjes**
- **Houd uw handen uit de buurt van het snijbied;** ga in geen geval met uw handen onder het materiaal tijdens het snijden
- Zorg ervoor, dat de knipmesjes onderliggend materiaal of het oppervlak onder het knipgebied kunnen beschadigen
- Houd het gereedschap vast bij de geïsoleerde handgreep wanneer tijdens gebruik de knipmesjes in contact kunnen komen met verborgen bedrading; contact met een "stroomvoerende" draad zorgt ervoor, dat de blootgestelde metalen delen van het gereedschap "onder stroom" komen te staan en de gebruiker een schok krijgt
- In geval van elektrische of mechanische storing, de machine onmiddellijk uitschakelen of de oplader uit het stopcontact halen

### NA GEBRUIK

- Verwijder de batterij uit de machine voordat u instellingen verandert of een accessoire verwisselt

## OPLADEN/BATTERIJEN

- **Deze oplader kan door kinderen vanaf 8 jaar alsook door personen met beperkte fysieke, sensorische of geestelijke capaciteiten of ontbrekende ervaring en kennis gebruikt worden als deze onder toezicht staan van een voor hun veiligheid verantwoordelijke persoon of over het veilige gebruik van de oplader geïnformeerd werden en de hiermee gepaard gaande gevaren begrijpen (anders bestaat er gevaar voor foute bediening en verwondingen)**
- **Houd toezicht op kinderen (daarmee wordt gewaarborgd dat kinderen niet met de oplader spelen)**
- **De reiniging en het onderhoud van de oplader door kinderen mogen niet zonder toezicht plaatsvinden**
- Gebruik voor deze machine uitsluitend de SKIL oplader 2610S00080 of 2610395914 en de SKIL batterij 2610397142
- Laad de batterij uitsluitend binnenshuis op ④
- Laad de batterij niet op in een vochtige of natte omgeving
- Gebruik de oplader niet, wanneer snoer of stekker beschadigd is; laat snoer of stekker onmiddellijk bij één van de officieel aangestelde SKIL Service Stations vervangen
- Gebruik de batterij niet, wanneer deze beschadigd is; vervang deze onmiddellijk
- Haal de oplader of de batterij niet uit elkaar
- Batterijen exploderen als zij in vuur worden gegooid, dus verbrand de batterij in geen geval
- Toegestane omgevingstemperatuur (machine/oplader/batterij):
  - bij het laden 0...+45°C
  - bij het gebruik -20...+50°C
  - bij opslag -20...+50°C

## UITLEG VAN SYMBOLEN OP LADER

- ③ Lees de gebruiksaanwijzing vóór gebruik
- ④ Gebruik de oplader alleen binnenshuis
- ⑤ Dubbele isolatie (geen aarddraad nodig)
- ⑥ Storingsbestendige scheidingstransformator (de stroombron wordt elektrisch gescheiden van de transformatoruitgang)

- ⑦ Automatische uitschakeling wanneer de oplader te heet wordt (thermische zekering slaat door en de oplader wordt onbruikbaar)
- ⑧ Aansluiting van de oplader met een onjuiste polariteit kan gevaarlijk zijn (laad de batterij uitsluitend op met de geleverde oplader)
- ⑨ Geef elektrisch gereedschap en batterijen niet met het huisvuil mee
- ⑩ NiMH-technologie zorgt voor meer energie op een minder milieubelastende wijze

## GEbruik

- Aan/uit ⑪
  - zet het gereedschap aan door schakelaar A naar voren te duwen
  - zet de schakelaar vast voor continu gebruik door schakelaar A verder naar voren te duwen tot deze vastklikt
  - schakel het gereedschap uit/ontgrendel de schakelaar door schakelaar A aan de achterkant in te drukken
- Opladen batterij ⑫
  - batterij van nieuwe machines is niet volledig opgeladen
  - sluit oplader J aan op het stopcontact
  - steek de stekker van de oplader K in de batterij zoals weergegeven
  - oplaadlampje H licht op om aan te geven dat de batterij wordt opgeladen
  - na 3 uur is het laden voltooid en kan de batterij gebruikt worden

### BELANGRIJK:

- tijdens het laden kunnen de oplader en de batterij warm aanvoelen; dit is normaal en geen indicatie voor een probleem
- haal de batterij niet uit de machine, wanneer deze in gebruik is
- ! **een nieuwe of lang niet gebruikte batterij levert pas na ongeveer 5 oplaad-/ontlaadcycli zijn volledige capaciteit**
- laad de batterij niet herhaaldelijk, na enkele minuten gebruik, op; dit kan krachtverlies van de batterij tot gevolg hebben
- de batterij moet uit het milieu gehouden worden en mag daarom niet in het vuilnis terecht komen (symbool ⑨ zal u in het afdankstadium hieraan herinneren)
- ! **bescherm de batterij-contacten met stevig plakband voordat ze afgedankt worden, om kortsluiting te voorkomen**
- als u denkt uw machine gedurende lange tijd niet te gebruiken, kunt u het best de oplader uit het stopcontact halen
- Vervisselen van batterijen ⑬
  - druk op knop G en schuif de batterij eraf
  - plaats de batterij door deze in het gereedschap te schuiven tot deze vastklikt
- Vervisselen van schaarokoppen ⑭
  - ! **verwijder de batterij uit de machine**
  - schuif knop B omhoog en houd deze vast terwijl u de schaarokop eraf schuift
  - monteer de schaarokop door deze zoals weergegeven op het gereedschap te schuiven tot deze vastklikt
- Werken met de machine
  - **voordat u het gereedschap gebruikt, de oplader uit het stopcontact halen en het gereedschap**

### loskoppelen van de oplader

- verwijder mesbeschermingskap L ②
- zet de machine aan
- laat de knipmessen gedurende een paar seconden vrij lopen voordat u begint met knippen
- oefen niet te veel druk uit; laat de machine het werk voor u doen
- het is mogelijk zowel recht als in bochten nauwkeurig te knippen

**! de knipmessen worden heet tijdens het gebruik; raak deze niet aan voordat ze zijn afgekoeld**

- Knippen van materiaal ⑮
  - gebruik schaarkop C ② voor het knippen van zacht en flexibel materiaal zoals papier, gordijnen, tapijt, leer, behang, vinyl, folie, etc.
  - schaarkop C draagt het symbool D ② om zacht en flexibel materiaal aan te duiden
  - knippen door stevig materiaal (zoals harde kunststoffen en blik) met schaarkop C ② zal ertoe leiden dat de messen sneller bot worden; daarom adviseren wij u gebruik te maken van schaarkop E ② (verkrijgbaar als onderdeel van SKIL-accessoire 2610397158) voor het knippen van stevig materiaal
  - neem de volgende maximale materiaaldikten in acht om te voorkomen, dat de messen beschadigd raken: BIJ GEBRUIK VAN DE SCHAARKOP VOOR ZACHT MATERIAAL:
    - katoenen stoffen 3 mm
    - vlit 6 mm
    - leer 4 mm
    - tapijt (rug) 4 mm
    - vinyl vloerbedekking 4 mm
    - golffkarton 6 mm
    - stevig karton 2 mm
    - roosstelen 4 mmBIJ GEBRUIK VAN DE SCHAARKOP VOOR STEVIG MATERIAAL:
    - vinyl vloerbedekking 4 mm
    - golffkarton 6 mm
    - stevig karton 2 mm
    - plastic riempjes 1,8 mm
    - kunststof platen (PVC, etc.) 1,25 mm
    - blik/aluminium platen 0,4 mm

**! knip geen andere metalen dan blik-/aluminiumplaten**

- altijd eerst uitproberen op een stuk afvalmateriaal

**! probeer de knipmessen niet te slijpen; vervang de schaarkop wanneer de knipmessen zijn versleten of beschadigd**

## TOEPASSINGSADVIES

- Om continu te kunnen werken kunt u gebruik maken van een extra accu (verkrijgbaar als SKIL-accessoire 2610397159) zodat u de ene accu kunt opladen terwijl u de andere gebruikt
- Voor meer tips zie [www.skil.com](http://www.skil.com)

## ONDERHOUD / SERVICE

- Deze machine is niet bedoeld voor professioneel gebruik
- Houd machine en oplader schoon
- ! verwijder altijd de batterij vóór het reinigen**
- dompel het gereedschap, de oplader of de schaarkop

niet in water

- reinig het gereedschap, de oplader en de schaarkop met een vochtige doek (gebruik geen schurende of op oplosmiddelen gebaseerde reinigingsmiddelen)
- houd de sleuf M ⑮ in de schaarkopaansluiting vrij van stof en vuil met een zachte borstel of droge doek
- dek de knipmessen af met beschermingskap L ② wanneer u het gereedschap opbergt

**! haal de oplader uit het stopcontact voordat u deze schoonmaakt**

- Mocht de machine/oplader ondanks zorgvuldige fabricage- en testmethoden toch defect raken, dient de reparatie te worden uitgevoerd door een erkende klantenservice voor SKIL elektrische gereedschappen
- stuur de machine of de oplader **ongedemonteerd**, samen met het aankoopbewijs, naar het verkoopadres of het dichtstbijzijnde SKIL service-station (de adressen evenals de onderdeelentekening van de machine vindt u op [www.skil.com](http://www.skil.com))
- als de oplader defect is, **zowel de oplader als de batterij** naar het verkoopadres of het SKIL service-station sturen

## MILIEU

- **Geef elektrisch gereedschap, batterijen, accessoires en verpakkingen niet met het huisvuil mee** (alleen voor EU-landen)
  - volg de Europese richtlijn 2012/19/EG inzake oude elektrische en elektronische apparaten en de toepassing daarvan binnen de nationale wetgeving, dient afgedankt elektrisch gereedschap gescheiden te worden ingezameld en te worden afgevoerd naar een recycle-bedrijf, dat voldoet aan de geldende milieueisen
  - symbool ⑨ zal u in het afdankstadium hieraan herinneren

## GELUID / VIBRATIE

- Gemeten volgens EN 62841 bedraagt het geluidsdruk-niveau van deze machine 73 dB(A) en het geluidsvermogen-niveau 84 dB(A) (standaard deviatie: 3 dB), en de vibratie 3,3 m/s<sup>2</sup> (vectorsom van drie richtingen; onzekerheid K = 1,5 m/s<sup>2</sup>)
- Het trillingsemissieniveau is gemeten in overeenstemming met een gestandaardiseerde test volgens EN 62841; deze mag worden gebruikt om twee machines met elkaar te vergelijken en als voorlopige beoordeling van de blootstelling aan trilling bij gebruik van de machine voor de vermelde toepassingen
- gebruik van de machine voor andere toepassingen, of met andere of slecht onderhouden accessoires, kan het blootstellingsniveau aanzienlijk **verhogen**
- wanneer de machine is uitgeschakeld of wanneer deze loopt maar geen werk verricht, kan dit het blootstellingsniveau aanzienlijk **reduceren**
- ! bescherm uzelf tegen de gevolgen van trilling door de machine en de accessoires te onderhouden, uw handen warm te houden en uw werkwijze te organiseren**

## Trådlöst klippverktyg 2900

### INTRODUKTION

- Det här verktyget är avsett för klippning av ett flertal olika material och textilier men även blomster och kvistar; såväl rak som kurvig klippning är möjligt
- Det här verktyget är inte avsett för yrkesmässig användning
- Det här verktyget är enbart avsett för hushållsbruk
- Läs dessa instruktioner noggrant för användning och bevara dem för framtida bruk ③

### TEKNISKA DATA ①

### VERKTYGSELEMENT ②

- A På/av läsströmbrytare
- B Knapp för byte av sax
- C Saxtillbehör för mjuka material
- D Symbol för mjukt material
- E Sax för hårda material (INGÅR EJ SOM STANDARD)
- F Symbol för hårt material
- G Knapp för löstagning av batteri
- H Laddningsindikator
- J Laddare
- K Laddningsplugg
- L Skyddshätta för saxblad
- M Sax med kopplingsko (17)

### SÄKERHET

#### ALLMÄNNA SÄKERHETSANVISNINGAR FÖR ELVERKTYG

**⚠ VARNING** Läs alla säkerhetsvarningar, instruktioner, illustrationer och specifikationer som ingår med detta elverktyg. Fel som uppstår till följd av att instruktionerna nedan inte följts kan orsaka elstöt, brand och/eller allvarliga personskador. **Förvara alla varningar och anvisningar för framtida bruk.** Nedan använt begrepp "elverktyg" hänför sig till nätdrivna elverktyg (med nätsladd) och till batteridrivna elverktyg (sladdlösa).

#### 1) ARBETSPLATSSÄKERHET

- a) **Håll arbetsplatsen ren och välbelyst.** Oordning på arbetsplatsen eller dåligt belyst arbetsområde kan leda till olyckor.
- b) **Använd inte elverktyget i explosionsfarlig omgivning med brännbara vätskor, gaser eller damm.** Elverktygen alstrar gnistor som kan antända dammet eller gaserna.
- c) **Håll under arbetet med elverktyget barn och obehöriga personer på betryggande avstånd.** Om du störs av obehöriga personer kan du förlora kontrollen över elverktyget.

#### 2) ELEKTRISK SÄKERHET

- a) **Elverktygets stickpropp måste passa till vägguttaget. Stickproppen får absolut inte förändras. Använd inte adapterkontakter tillsammans med skyddsjordade elverktyg.**

Oförändrade stickproppar och passande vägguttag reducerar risken för elektriskt slag.

- b) **Undvik kroppskontakt med jordade ytor som t. ex. rör, värmelement, spisar och kylskåp.** Det finns en större risk för elektriskt slag om din kropp är jordad.
  - c) **Skydda elverktyget mot regn och väta.** Tränger vatten in i ett elverktyg ökar risken för elektriskt slag.
  - d) **Missbruka inte nätsladden och använd den inte för att bära eller hänga upp elverktyget och inte heller för att dra stickproppen ur vägguttaget. Håll nätsladden på avstånd från värme, olja, skarpa kanter och rörliga maskindelar.** Skadade eller tilltrasslade ledningar ökar risken för elektriskt slag.
  - e) **När du arbetar med ett elverktyg utomhus använd endast förlängningsladdar som är godkända för utomhusbruk.** Om en lämplig förlängningsladd för utomhusbruk används minskar risken för elektriskt slag.
  - f) **Använd en jordfelsbrytare om det inte är möjligt att undvika elverktygets användning i fuktig miljö.** Genom att använda en jordfelsbrytare minskar risken för elstöt.
- #### 3) PERSONSÄKERHET
- a) **Var uppmärksam, kontrollera vad du gör och använd elverktyget med förnuft. Använd inte elverktyget när du är trött eller om du är påverkad av droger, alkohol eller mediciner.** Under användning av elverktyg kan även en kort ouppmärksamhet leda till allvarliga kroppsskador.
  - b) **Bär alltid personlig skyddsutrustning och skyddsglasögon.** Användning av personlig skyddsutrustning som t. ex. dammfiltermask, halkfria säkerhetsskor, skyddshjälm och hörselskydd reducerar alltefter elverktygets typ och användning risken för kroppsskada.
  - c) **Undvik oavsiktlig igångsättning. Kontrollera att elverktyget är fränkopplat innan du ansluter stickproppen till vägguttaget och/eller ansluter/ tar bort batteriet, tar upp eller bär elverktyget.** Om du bär elverktyget med fingret på strömställaren eller ansluter påkopplat elverktyg till nätströmmen kan olycka uppstå.
  - d) **Ta bort alla inställningsverktyg och skruvnycklar innan du kopplar på elverktyget.** Ett verktyg eller en nyckel i en roterande komponent kan medföra kroppsskada.
  - e) **Överskatta inte din förmåga. Se till att du står stadigt och håller balansen.** I detta fall kan du lättare kontrollera elverktyget i oväntade situationer.
  - f) **Bär lämpliga kläder. Bär inte löst hängande kläder eller smycken. Håll håret och kläderna på avstånd från de rörliga delarna.** Löst hängande kläder, smycken och långt hår kan dras in i roterande delar.
  - g) **Vid elverktyg med dammutsugnings- och uppsamlingsutrustning kontrollera att anordningarna är rätt monterade och används på korrekt sätt.** Användning av dammutsugning minskar de risker damm orsakar.
  - h) **Låt inte vanan att ofta använda verktygen göra att du blir slarvig och ignorerar verktygets säkerhetsprinciper.** En vårdslös åtgärd kan leda till allvarlig personskada inom bråkdelen av en sekund.



#### 4) OMSORGSFULL HANTERING OCH ANVÄNDNING AV ELVERKTYG

- a) **Överbelasta inte elverktuget. Använd för aktuellt arbete avsett elverktuget.** Med ett lämpligt elverktuget kan du arbeta bättre och säkrare inom angivet effektområde.
- b) **Ett elverktuget med defekt strömställare får inte längre användas.** Ett elverktuget som inte kan kopplas in eller ur är farligt och måste repareras.
- c) **Dra stickproppen ur vägguttaget och/eller ta bort batteriet, om det kan tas ut ur elverktuget, innan installation utförs, tillbehör delar byts ut eller elverktuget lagras.** Denna skyddsåtgärd förhindrar oavsiktlig inkoppling av elverktuget.
- d) **Förvara elverktuget oåtkomliga för barn. Låt elverktuget inte användas av personer som inte är förtrogna med dess användning eller inte läst denna anvisning.** Elverktuget är farliga om de används av oerfarna personer.
- e) **Underhåll elverktuget och tillbehör omsorgsfullt. Kontrollera att rörliga komponenter fungerar felfritt och inte kärvar, att komponenter inte brustit eller skadats; orsaker som kan leda till att elverktugets funktioner påverkas menligt. Låt skadade delar repareras innan elverktuget återanvänds.** Många olyckor orsakas av dåligt skötta elverktuget.
- f) **Håll skärverktygen skarpa och rena.** Omsorgsfullt skötta skärverktyg med skarpa egg kommer inte så lätt i kläm och går lättare att styra.
- g) **Använd elverktuget, tillbehör, insatsverktyg osv. enligt dessa anvisningar. Ta hänsyn till arbetsvillkoren och arbetsmomenten.** Används elverktuget på icke ändamålsenligt sätt kan farliga situationer uppstå.
- h) **Håll handtag och greppytor torra, rena och fria från olja och fett.** Håll handtag och greppytor ger ingen säker hantering och kontroll över verktyget i oväntade situationer.

#### 5) OMSORGSFULL HANTERING OCH ANVÄNDNING AV SLADDLÖSA ELVERKTYG

- a) **Ladda batterierna endast i de laddare som tillverkaren rekommenderat.** Om en laddare som är avsedd för en viss typ av batterier används för andra batterityper finns risk för brand.
- b) **Använd endast batterier som är avsedda för aktuellt elverktuget.** Används andra batterier finns risk för kroppsskada och brand.
- c) **Håll gem, mynt, nycklar, spikar, skruvar och andra små metallföremål på avstånd från reservbatterier för att undvika en bygling av kontaktorna.** En kortslutning av batteriets kontakter kan leda till brännskador eller brand.
- d) **Om batteriet används på fel sätt finns risk för att vätska rinner ur batteriet. Undvik kontakt med vätskan. Vid oavsiktlig kontakt spola med vatten. Om vätska kommer i kontakt med ögonen uppsök dessutom läkare.** Batterivätskan kan medföra hudirritation eller brännskada.
- e) **Använd inte batteriet eller verktyg som är skadade eller modifierade.** Skadade eller modifierade batterier kan bete sig oväntat vilket leder till brand, explosion eller risk för personskadorna.

- f) **Du ska inte exponera ett batteri eller verktyg för brand eller för hög temperatur.** Exponering för brand eller temperaturer över 130°C kan leda till explosion.
  - g) **Följ alla laddningsinstruktioner och ladda inte batteriet eller verktyget utanför det temperaturomfång som specificeras i instruktionerna.** En olämplig laddning eller en laddning vid en temperatur som ligger utanför det specificerade området kan skada batteriet och öka brandrisken.
- #### 6) SERVICE
- a) **Låt elverktuget repareras endast av kvalificerad fackpersonal och med originalreservdelar.** Detta garanterar att elverktugets säkerhet upprätthålls.
  - b) **Utför aldrig service på skadade batterier.** Service på batterier får endast utföras av tillverkaren eller auktoriserade tjänsteleverantörer.

#### SÄKERHETSANVISNINGAR FÖR TRÅDLÖST KLIPPVERKTYG

##### ALLMÄNT

- Anslut aldrig trasig maskinen/laddare; lämna dem till en auktoriserad SKIL serviceverkstad för säkerhetskontroll
- Lämna aldrig maskinen obevakad
- **Det här verktyget är inte en leksak;** undanhåll det från barn
- Den här maskinen ska inte användas av personer under 16 år
- Spänn inte fast maskinen i ett städ
- Utsätt inte maskinen/laddaren/batteriet för regn
- Bär eller häng inte laddaren i sladden
- Dra aldrig i själva sladden för att koppla ur kontakten till laddaren
- Undanhåll laddaren från hög värme, olja och skarpa kanter

##### TILLBEHÖR

- SKIL kan endast garantera att maskinen fungerar felfritt om originaltillbehör används

##### FÖRE ANVÄNDNINGEN

- Kontrollera alltid att den tillförda strömtypen stämmer med spänningen som anges på laddarens märkplåt (laddare med beteckningen 230V eller 240V kan även anslutas till 220V)
- Kontrollera före användningen att maskinen fungerar ordentligt; eventuella skador måste repareras av en kvalificerad tekniker; öppna aldrig maskinen själv

##### UNDER ANVÄNDNINGEN

- **Håll undan händer från saxen**
- **Håll händer undan från kapningsområdet;** undanhåll händer från materialets undersida vid kapning
- Se till att material eller ytan under klippområdet inte kan ta skada av saxen vid klippning
- Håll verktyget i det isolerade greppet när du klipper i något som kan komma i kontakt med dolda el-ledningar; kontakt med strömförande delar kan göra verktygets metalldelar strömförande och utsätta användaren för elektrisk chock
- I händelse av onormala elektriska eller mekaniska störningar, stäng genast av maskinen eller dra ur laddarens stickpropp från elurtaget

##### EFTER ANVÄNDNINGEN

- Ta ut batteriet ur maskinen innan du gör några justeringar eller byter tillbehör

## LADDNING/BATTERIERNA

- **Denna laddare får användas av barn från 8 år och personer med begränsad fysisk, sensorisk eller mental förmåga eller med bristande kunskap och erfarenhet om de övervakas av en person som ansvarar för deras säkerhet, eller som instruerar dem i säker hantering av laddaren och gör att de förstår riskerna** (i annat fall föreligger fara för felanvändning och skador)
- **Håll barn under uppsikt** (barn får inte leka med laddaren)
- **Utan uppsikt får barn inte rengöra eller underhålla laddaren**
  - Använd bara SKIL-laddaren 2610S00080 eller 2610395914 och SKIL-batteriet 2610397142 med det här verktyget
  - Ladda aldrig batteriet utomhus ④
  - Ladda inte batteriet i fuktig eller våt miljö
  - Använd ej laddaren när sladd eller stickpropp är trasig; sladd eller stickpropp skall omedelbart bytas ut på någon av SKIL's auktoriserade serviceverkstäder
  - Använd aldrig trasig batteriet; de skall omedelbart bytas ut
  - Försök ej ta isär laddaren eller batteriet
  - Batterierna kan explodera om de utsätts för eld, undanhåll batterierna från heta källor
  - Tillåten omgivningstemperatur (verktyg/laddare/batteri):
    - vid laddning 0...+45°C
    - vid drift -20...+50°C
    - vid förvaring -20...+50°C

## FÖRKLARING AV SYMBOLERNA PÅ LADDAREN

- ③ Läs bruksanvisningen före användning
- ④ Använd laddaren enbart inomhus
- ⑤ Dubbel isolering (ingen jordning krävs)
- ⑥ Felsäkrad isolerad transformator (strömkällan är separerad från transformatorns uteffekt)
- ⑦ Automatisk avstängning när laddaren blir för varm (den termiska säkringen går och laddaren blir oanvändbar)
- ⑧ Fel polanslutning av laddarkontakten kan vara farligt (ladda batteriet enbart i originalladdaren)
- ⑨ Elektriska verktyg och batterier får inte kastas i hushållssoporna
- ⑩ NiMH-teknik ger mer energi på ett miljövänligare sätt

## ANVÄNDNING

- Till/från ⑪
  - slå på verktyget genom att föra knappen A framåt
  - lås fast knappen för kontinuerlig användning genom att trycka knappen A ännu mer framåt till den klickar fast

- stäng av verktyget/lås upp knappen genom att föra knappen A bakåt
- Laddning av batteri ⑫
  - när maskinen leveras är batteriet inte fullt laddat
  - anslut laddaren J till ett vägguttag
  - sätt i laddningskontakten K i batteriet enligt illustrationen
  - en laddningslampa H tänds för att indikera att batteriet laddas
  - efter 3 timmar är laddningen klar och batteriet kan användas
- VIKTIGA:
  - under laddning kan laddaren och batteriet kännas varmt vid vidröring; detta är normalt och indikerar inget fel
  - tag ej bort batteriet från maskinen när den är igång
  - ! en ny eller under en längre tid inte använd batteri uppnår först efter ca. 5 laddnings- / urladdningscykler full kapacitet**
  - återuppladda inte batteriet efter endast några få minuters användning; att göra så kan resultera i minskad verkningstid och effektivitet
  - batteriet måste hållas ifrån vår miljö och får således inte kastas som vanligt hushållsavfall (symbolen ⑨ kommer att påminna om detta när batteriet är slut)
  - ! före avyttring av batterierna, tejpa kontaktytorna med kraftig tejp för att undvika kortslutning**
  - om Du räknar med att ej använda Ditt maskin under en lång tid är det bäst att dra ur laddarens stickpropp från elurtaget
- Byte av batterier ⑬
  - tryck på knappen G och för av batteriet
  - sätt på batteriet genom att föra in det i verktyget tills det klickar på plats
- Byte av saxtillsats ⑭
  - ! ta ut batteriet ur maskinen**
  - lyft knappen B och håll in den medan du för av saxtillsatsen
  - sätt på saxtillsatsen genom att föra in det i verktyget enligt illustrationen tills det klickar på plats
- Användning av maskinen
  - **innan du använder verktyget, koppla bort laddaren från vägguttaget och koppla bort verktyget från laddaren**
  - ta bort skyddshattan på saxtillsatsen L ⑯
  - starta maskinen
  - låt saxen köra fritt i några sekunder innan du börjar klippa
  - lägg inte för mycket tryck på verktyget; låt verktyget göra arbetet åt dig
  - du kan klippa både exakt rakt och exakta kurvor
  - ! saxbladen blir varma under klippningen, låt dem svalna ordentligt innan du vidrör dem**
- Klippning av material ⑰
  - använd saxtillsats C ② för klippning av mjuka eller böjliga material så som papper, gardiner, mattor, läder, tapeter, vinyl, plast, etc.
  - med C symbolen D ② anges att saxtillsatsen används för klippning av mjuka och böjliga material
  - om du använder saxtillsats C ② för att klippa hårda material (så som hårdplast och tunn metallplåt) kommer detta att göra saxen slö i förtid; använd istället saxtillsats E ② för att klippa i hårdare material (finns

som SKIL-tillbehør 2610397158)

- observera följande maximalt tillåtna materialtjocklekar för att undvika att saxen tar skada:

VID ANVÄNDNING AV SAXTILLSATS FÖR MJUKA MATERIAL:

bomullstyg 3 mm  
filt 6 mm  
läder 4 mm  
matta (med baksida) 4 mm  
golvvinyl 4 mm  
wellpapp 6 mm  
hårdkartong 2 mm  
rosstjälkar 4 mm

VID ANVÄNDNING AV SAXTILLSATS FÖR HÅRDA MATERIAL:

golvvinyl 4 mm  
wellpapp 6 mm  
hårdkartong 2 mm  
plastrem 1,8 mm  
plastskiva (PVC, etc.) 1,25 mm  
plåt/aluminiumskiva 0,4 mm

**! Klipp aldrig i andra metaller än plåt/aluminiumskivor**

- testa alltid först på ett överblivet material

**! försök inte slipa bladen; byt ut saxtillsatsen när bladen är slitna eller skadade**

## ANVÄNDNINGSTIPS

- För långvarigt arbete kan du använda ett extra bytesbatteri (tillgängligt som SKIL-tillbehør 2610397159) då kan du ladda det ena batteriet medan du använder det andra
- För fler tips se [www.skil.com](http://www.skil.com)

## UNDERHÅLL / SERVICE

- Det här verktyget är inte avsedd för yrkesmässig användning
- Håll din maskin och laddaren ren  
**! ta alltid ut batteriet innan rengöring**
  - sänk inte ned verktyget, saxtillsatsen eller laddaren i vatten
  - rengör verktyget, laddaren och saxtillsatsen med en fuktig trasa (använd inga skurmedel eller lösningsmedelsbaserade rengöringsmedel)
  - håll saxtillsatsens kontaktytor M <sup>16</sup> dammfria och regnrör med en mjuk borste eller torr trasa
  - använd skyddshättan L <sup>2</sup> för att skydda saxen vid förvaring
- ! dra ur laddarens stickpropp från elurtaget innan rengöring**
- Om i elverket/laddaren trots exakt tillverkning och sträng kontroll störning skulle uppstå, bör reparation utföras av auktoriserad serviceverkstad för SKIL elverket
  - sänd in verktyget eller laddaren i **odemonterat skick** tillsammans med inköpsbevis till försäljaren eller till närmaste SKIL serviceverkstad (adresser till servicestationer och sprängskisser av maskiner finns på [www.skil.com](http://www.skil.com))
  - om laddaren är defekt sänd in **både laddare och batteri** till försäljaren eller SKIL serviceverkstad

## MILJÖ

- **Elektriska verktyg, batterier, tillbehör och förpackning får inte kastas i hushållssoporna** (gäller endast EU-länder)
  - enligt direktivet 2012/19/EG som avser äldre elektrisk och elektronisk utrustning och dess tillämpning enligt nationell lagstiftning ska uttjänta elektriska verktyg sorteras separat och lämnas till miljövänlig återvinning
  - symbolen  kommer att påminna om detta när det är tid att kassera

## LJUD / VIBRATION

- Ljudtrycksnivån som uppmätts enligt EN 62841 är på denna maskin 73 dB(A) och ljudeffektnivån 84 dB(A) (standard deviation: 3 dB), och vibration 3,3 m/s<sup>2</sup> (vektorsumma i tre riktningar; onoggrannhet K = 1,5 m/s<sup>2</sup>)
- Vibrationsemissionsvärdet har uppmätts enligt ett standardiserat test i enlighet med EN 62841; detta värde kan användas för att jämföra vibrationen hos olika verktyg och som en ungefärlig uppskattning av hur stor vibration användaren utsätts för när verktyget används enligt det avsedda syftet
  - om verktyget används på ett annat än det avsedda syftet eller med fel eller dåligt underhållna tillbehör kan detta drastiskt **öka** vibrationsnivån
  - när verktyget stängs av eller är på men inte används, kan detta avsevärt **minska** vibrationsnivån
- ! skydda dig mot vibration genom att underhålla verktyget och dess tillbehör, hålla händerna varma och styra upp ditt arbetssätt**

DK

## Trådlös saks

2900

## INLEDNING

- Dette værktøj er beregnet til at skære igennem mange forskellige materialer og stoffer såvel som til at skære blomster og små grene over; der kan skæres både rundt og i lige linje
- Dette værktøj er ikke beregnet til professionelt brug
- Værktøjet er kun beregnet til brug i hjemlige omgivelser
- Læs denne brugsanvisning omhyggeligt igennem, inden støvsugerens bruges, og gem brugsanvisningen til senere brug <sup>3</sup>

## TEKNISKE DATA <sup>1</sup>

## VÆRKTØJETS DELE <sup>2</sup>

- A** On/off låseafbryder
- B** Knap til skift af skærehoved
- C** Skærehoved til bløde materialer
- D** Symbol for bløde materialer
- E** Skærehoved til hårde materialer (MEDFØLGER IKKE SOM STANDARD)
- F** Symbol for hårde materialer
- G** Knap til udtagning af batteri
- H** Indikatorlys til opladning
- J** Oplader
- K** Opladerstik

- L Kappe til beskyttelse af bladet
- M Udsparring i skærehovedets tilslutningsflade (17)

## SIKKERHED

### GENERELLE SIKKERHEDSINSTRUKSER FOR EL-VÆRKTØJ

**⚠ ADVARSEL** Læs alle sikkerhedsadvarsler, instruktioner, illustrationer og specifikationer, som følger med el-værktøjet. I tilfælde af manglende overholdelse af anvisningerne nedenfor er der risiko for elektrisk stød, brand og/eller alvorlige personskader. **Gem alle advarsler og instruktioner til senere brug.** Begrebet "el-værktøj" i advarslerne refererer til el-værktøj, der kører på lysnettet, (med netkabel) samt akku-værktøj (uden netkabel).

#### 1) SIKKERHED PÅ ARBEJDSPLADSEN

- a) **Sørg for, at arbejdsområdet er rent og ryddeligt.** Uorden eller uoplyste arbejdsområder øger faren for uheld.
- b) **Brug ikke el-værktøjet i eksplosionstruede omgivelser, hvor der er brændbare væsker, gasser eller støv.** El-værktøj kan slå gnister, der kan antænde støv eller dampe.
- c) **Sørg for, at andre personer og ikke mindst børn holdes væk fra arbejdsområdet, når el-værktøjet er i brug.** Hvis man distraheres, kan man miste kontrollen over el-værktøjet.

#### 2) ELEKTRISK SIKKERHED

- a) **El-værktøjets stik skal passe til kontakten. Stikket må under ingen omstændigheder ændres. Brug ikke adapterstik sammen med jordforbundet el-værktøj.** Uændrede stik, der passer til kontakterne, nedsætter risikoen for elektrisk stød.
- b) **Undgå kropskontakt med jordforbundne overflader som f.eks. rør, radiatorer, komfurer og køleskabe.** Hvis din krop er jordforbundet, øges risikoen for elektrisk stød.
- c) **El-værktøjet må ikke udsættes for regn eller fugt.** Indtrængning af vand i et el-værktøj øger risikoen for elektrisk stød.
- d) **Brug ikke ledningen til formål, den ikke er beregnet til. Du må aldrig bære el-værktøjet i ledningen, hænge el-værktøjet op i ledningen eller rykke i ledningen for at trække stikket ud af kontakten. Beskyt ledningen mod varme, olie, skarpe kanter eller maskindele, der er i bevægelse.** Beskadigede eller indviklede ledninger øger risikoen for elektrisk stød.
- e) **Hvis el-værktøjet benyttes i det fri, må der kun benyttes en forlængerledning, der er egnet til udendørs brug.** Brug af forlængerledning til udendørs brug nedsætter risikoen for elektrisk stød.
- f) **Hvis det ikke kan undgås at bruge el-værktøjet i fugtige omgivelser, skal der bruges et HFI-relæ.** Brug af et HFI-relæ reducerer risikoen for at få elektrisk stød.

#### 3) PERSONLIG SIKKERHED

- a) **Det er vigtigt at være opmærksom, se, hvad man laver, og bruge el-værktøjet fornuftigt. Brug ikke noget el-værktøj, hvis du er træt, har nydt alkohol eller er påvirket af medikamenter eller euforiserende stoffer.** Få sekunders uopmærksomhed ved brug af el-værktøjet kan føre til alvorlige personskader.

- b) **Brug beskyttelsesudstyr og hav altid beskyttelsesbriller på.** Brug af sikkerhedsudstyr som f.eks. støvmaske, skridsikkert fodtøj, beskyttelseshjelm eller høreværm afhængig af maskintype og anvendelse nedsætter risikoen for personskader.
  - c) **Undgå utilsigtet igangsætning. Kontrollér, at el-værktøjet er slukket, før du tilslutter det til strømtilførslen og/eller akkuen, løfter eller bærer det.** Undgå at bære el-værktøjet med fingeren på afbryderen og sørg for, at el-værktøjet ikke er tændt, når det slutes til nettet, da dette øger risikoen for personskader.
  - d) **Gør det til en vane altid at fjerne indstillingsværktøj eller skruenøgle, før el-værktøjet tændes.** Hvis et stykke værktøj eller en nøgle sidder i en roterende maskindel, er der risiko for personskader.
  - e) **Undgå en unormal legemssposition. Sørg for at stå sikkert, mens der arbejdes, og kom ikke ud af balance.** Dermed har du bedre muligheder for at kontrollere el-værktøjet, hvis der skulle opstå uventede situationer.
  - f) **Brug egnet arbejdstøj. Undgå løse bekædningsgenstande eller smykker. Hold hår og tøj væk fra dele, der bevæger sig.** Dele, der er i bevægelse, kan gribe fat i løstsiddende tøj, smykker eller langt hår.
  - g) **Hvis støvudsugnings- og opsamlingsudstyr kan monteres, er det vigtigt, at dette tilsluttes og benyttes korrekt.** Brug af en støvsugning kan reducere støvmængden og dermed den fare, der er forbundet støv.
  - h) **Selvom du kender værktøjet godt og er vant til at bruge det, skal du alligevel være opmærksom og overholde sikkerhedsanvisningerne.** Et øjeblik uopmærksomhed kan medføre alvorlige personskader.
- #### 4) OMHYGGE LIG OMGANG MED OG BRUG AF EL-VÆRKTØJ
- a) **Undgå overbelastning af el-værktøjet. Brug altid et el-værktøj, der er beregnet til det stykke arbejde, der skal udføres.** Med det passende el-værktøj arbejder man bedst og mest sikkert inden for det angivne effektområde.
  - b) **Brug ikke et el-værktøj, hvis afbryder er defekt.** Et el-værktøj, der ikke kan startes og stoppes, er farligt og skal repareres.
  - c) **Træk stikket ud af stikkontakten og/eller fjern akkuen, hvis den er aftagelig, før maskinen indstilles, før skift af tilbehørsdele eller før el-værktøjet lægges til opbevaring.** Disse sikkerhedsforanstaltninger forhindrer utilsigtet start af el-værktøjet.
  - d) **Opbevar ubenyttet el-værktøj uden for børns rækkevidde. Lad aldrig personer, der ikke er fortrolige med el-værktøjet eller ikke har gennemlæst disse instrukser, benytte el-værktøjet.** El-værktøj er farligt, hvis det benyttes af ukyndige personer.
  - e) **Vedligehold el-værktøj og tilbehørsdele. Kontroller, om bevægelige maskindele fungerer korrekt og ikke sidder fast, og om delene er brækket eller beskadiget, således at el-værktøjets funktion påvirkes. Få beskadigede dele repareret, inden el-værktøjet tages i brug.** Mange uheld skyldes dårligt

vedligeholdte el-værktøjer.

- f) **Sørg for, at skæreværktøjer er skarpe og rene.** Omhyggeligt vedligeholdte skæreværktøjer med skarpe skærekanter sætter sig ikke så hurtigt fast og er nemmere at føre.
- g) **Brug el-værktøj, tilbehør, indsatsværktøj osv. iht. disse instrukser. Tag hensyn til arbejdsforholdene og det arbejde, der skal udføres.** Anvendelse af el-værktøjet til formål, som ligger uden for det fastsatte anvendelsesområde, kan føre til farlige situationer.
- h) **Hold håndtag og gribeblader tørre, rene og fri for olie og smørefedt.** Hvis håndtag og gribeblader er glatte, kan værktøjet ikke håndteres og styres sikkert, hvis der sker noget uventet.
- 5) **OMHYGGELIG OMGANG MED OG BRUG AF AKKU-VÆRKTØJER**
- a) **Oplad kun akkuer i ladeaggregater, der er anbefalet af fabrikanten.** Et ladeaggregat, der er egnet til en bestemt type akkuer, må ikke benyttes med andre akkuer - brandfare.
- b) **Brug kun de akkuer, der er beregnet til værktøjet.** Brug af andre akkuer øger risikoen for personskader og er forbundet med brandfare.
- c) **Ikke benyttede akkuer må ikke komme i berøring med kontorclips, mønter, nøgler, søm, skruer eller andre små metalgenstande, da disse kan kortslutte kontakterne.** En kortslutning mellem akku-kontakterne øger risikoen for personskader i form af forbrændinger.
- d) **Hvis akkuen anvendes forkert, kan der slippe væske ud af akkuen. Undgå at komme i kontakt med denne væske. Hvis det alligevel skulle ske, skylles med vand. Søg læge, hvis væsken kommer i øjnene.** Akku-væske kan give hudirritation eller forbrændinger.
- e) **Brug ikke akkuer eller værktøj, som er beskadiget eller modificeret.** Beskadigede eller modificerede akkuer kan opføre sig uforudsigeligt og forårsage brand, eksplosion eller fare for personskade.
- f) **Akkuer eller værktøj må ikke udsættes for ild eller meget høje temperaturer.** Ild eller temperaturer over 130°C kan medføre eksplosion.
- g) **Følg alle instruktioner for opladning. Akkuen må ikke oplades ved temperaturer uden for det område, der er angivet i instruktionerne.** Forkert opladning eller opladning ved temperaturer uden for det angivne område kan medføre skader på akkuen og forøge brandfaren.
- 6) **SERVICE**
- a) **Sørg for, at el-værktøj kun reparerer af kvalificerede fagfolk og at der kun benyttes originale reservedele.** Dermed sikres størst mulig maskinsikkerhed.
- b) **Beskadigede akkuer må aldrig reparerer.** Reparation af akkuer må kun udføres af producenten eller autoriserede reparatører.

## SIKKERHEDSINSTRUKSER FOR TRÅDLØSE SAKSE

### GENERELT

- Brug ikke opladeren/værktøjet hvis den er beskadiget; send den til et sikkerhedscheck hos et autoriseret SKIL service værksted
- Efterlad aldrig værktøjet uden opsyn
- **Dette værktøj er ikke legetøj;** hold det uden for børns rækkevidde
- Dette værktøj må ikke bruges af personer under 16 år

- Spænd ikke værktøjet fast i en skruestik
- Sæt ikke værktøj/opladeren/batteriet ud i regn
- Bær eller hæng ikke opladeren op i ledningen
- Træk ikke i opladerens ledning for at tage stikket ud af stikkontakten
- Beskyt opladerens ledning mod varme, olie og skarpe kanter

### TILBEHØR

- SKIL kan kun sikre en korrekt funktion af værktøjet, hvis der benyttes originalt tilbehør

### INDEN BRUG

- Kontrollér altid at forsyningsspændingen er den samme som den spænding, der er anført på opladerens navneskilt (oplader med betegnelsen 230V eller 240V kan også tilsluttes til 220V)
- Hver gang værktøjet tages i brug, skal man kontrollere dets funktion, og i tilfælde af en fejl, skal man omgående få værktøjet repareret af en kvalificeret person; man må aldrig selv åbne værktøjet

### UNDER BRUG

- **Hold hænderne væk fra skærene, når disse er i bevægelse**
- **Hold hænderne borte fra skæreområdet;** ræk aldrig af nogen som helst grund ned under materialet, mens der skæres
- Kontrollér, at skærebladene ikke kan beskadige noget materiale eller nogen overflade under skæreområdet
- Hold værktøjet omkring den isolerede overflade, når der skæres, hvor bladene kan komme til at ramme en skjult ledning; kontakt med en strømførende ledning, vil gøre blottede metaldele på værktøjet strømførende og give brugeren stød
- I tilfælde af elektrisk eller mekanisk fejlfunktion skal værktøjet straks afbrydes eller opladeren fjernes fra stikkontakten

### EFTER BRUG

- Fjern batteriet fra værktøjet, før du foretager justeringer på værktøjet eller udskifter tilbehør

### OPLADNING/BATTERIERNE

- **Denne oplader må kun bruges af børn fra 8 år samt af personer med begrænsede fysiske, sensoriske eller mentale tilstand eller manglende erfaring og kendskab, hvis det sker under opsyn, eller de modtager anvisninger på sikker omgang med opladeren og således forstår de farer, der er forbundet hermed (i modsats fald er der risiko for fejlbetjening og personskader)**
- **Sørg for, at børn er under opsyn (dermed sikres det, at børn ikke leger med opladeren)**

## • Opladeren må kun rengøres og vedligeholdes af børn, hvis de er under opsyn

- Brug kun SKIL-opladeren 2610S00080 eller 2610395914 og SKIL-batteriet 2610397142 med dette værktøj
- Oplad aldrig batteriet udendørs ④
- Oplad ikke batteriet i fugtige eller våde omgivelser
- Brug ikke opladeren, hvis ledning eller stik er beskadiget; ledning eller stik bør straks udskiftes på et autoriseret SKIL service værksted
- Brug ikke batteriet hvis de er beskadiget; de bør erstatte straks
- Skille ikke opladeren eller batteriet ad
- Batterier vil eksplodere, hvis de kommer i ild, så forsøg aldrig at brænde batteriet
- Tilladt omgivelsestemperatur (værktøj/oplader/batteri)
  - ved opladning 0...+45°C
  - ved drift -20...+50°C
  - ved opbevaring -20...+50°C

### FORKLARING TIL SYMBOLERNE PÅ LADER

- ③ Læs instruktionen inden brugen
- ④ Benyt kun laderen indendørs
- ⑤ Dobbelt isolering (jordforbindelse unødvendig)
- ⑥ Fejlsikker transformatorisolering (strømkilden er elektrisk adskilt fra transformatorens output)
- ⑦ Automatisk afbrydelse, når laderen bliver for varm (den termiske sikring går, og laderen er ikke mere funktionsdygtig)
- ⑧ Forkert polaritet på laderens tilslutning kan medføre fare (lad kun batteriet op med den medfølgende lader)
- ⑨ Elværktøj og batterier må ikke bortskaffes som almindeligt affald
- ⑩ NiMH-teknologi giver mere energi på en mere miljøvenlig måde

## BETJENING

- Tænd/sluk ①
  - tænd for værktøjet ved at skubbe kontakten A fremad
  - lås kontakten ved vedvarende brug ved at skubbe den A fremad, indtil låsen smækker i
  - sluk for værktøjet/lås kontakten op ved at trykke på kontakten A bagpå
- Opladning af batteriet ⑫
  - på nye værktøj er batteriet ikke fuldt opladet
  - sæt opladerens stik J i en stikkontakt
  - sæt laderens stik K i batteriet som vist
  - ladelyset H tændes for at angive, at batteriet bliver ladet op
  - efter 3 timer vil opladningen være færdig, og batteriet kan anvendes

### VIGTIGT:

- under opladning kan opladeren og batteriet blive varme at røre ved; dette er normalt og er ikke et tegn på et problem
- fjern ikke batteriet fra værktøjet medens der arbejdes
- ! **en ny batteri eller en batteri, som ikke har været benyttet i længere tid, yder først fuld kapacitet efter ca. 5 opladninger/afloadninger**
- oplad ikke batteriet efter få minutters brug; dersom De gør dette, kan resultatet blive en reduktion af arbejdstiden og batteriet kapacitet

- batteriet kan forurene naturen og må ikke blandes med almindeligt affald (symbolet ⑨ erindrer dig om dette, når udskiftning er nødvendig)

### ! **beskyt batteri terminaler med bredt tape for at undgå kortslutning**

- hvis værktøjet i længere tid ikke bliver benyttet, er det bedst at trække opladerens stik ud af stikkontakten
- Udveksling af batterier ⑬
  - tryk på knappen G og skyd batteriet ud
  - sæt batteriet i ved at skyde det på værktøjet, indtil det låses fast
- Ombytning af skærehoved ⑭

### ! **fjern batteriet fra værktøjet**

- løft knappen B og hold den oppe, mens skærehovedet trækkes af
- monter skærehovedet ved at skyde det på værktøjet som vist, indtil det låses fast
- Betjening af værktøjet
  - **inden værktøjet benyttes, tages laderen ud af stikket, og værktøjet afbrydes fra laderen**
  - fjern beskyttelseskappen over bladet L ②
  - tænd værktøjet
  - lad skæreblandene køre frit et par sekunder, inden skæringen påbegyndes
  - pres ikke for hårdt med værktøjet; lad værktøjet gøre arbejdet for dig
  - der kan skæres nøjagtigt både rundt og i lige linjer

### ! **skæreblandene bliver varme under brugen; rør dem ikke, før de er kølet af**

- Skæring af materialer ⑮
  - benyt skærehoved C ② til skæring af bløde og bøjelige materialer som f.eks. papir, gardiner, tæpper, læder, tapet, vinyl, folie etc.
  - skærehoved C er forsynet med symbolet D ②, der betegner bløde og bøjelige materialer
  - skæring af hårde materialer (som f.eks. hård plastik og blik) med skærehoved C ② vil hurtigere medføre, at bladene bliver sløve; vi anbefaler derfor at benytte skærehoved E ② (fås som en del af SKIL-tilbehør 2610397158) til at skære hårde materialer med
  - skær ikke materiale, som er tykkere end angivet i det følgende, da du ellers kan beskadige bladene:

### VED ANVENDELSE AF SKÆREHOVED TIL BLØDE MATERIALER:

- bomuldsstoffer 3 mm
- filt 6 mm
- læder 4 mm
- tæppe (bagsiden) 4 mm
- vinylgulvplader 4 mm
- bølgepap 6 mm
- fast pap 2 mm
- rosenstilke 4 mm

### VED ANVENDELSE AF SKÆREHOVED TIL HÅRDE MATERIALER:

- vinylgulvplader 4 mm
- bølgepap 6 mm
- fast pap 2 mm
- plastikbånd 1,8 mm
- plastikplader (pvc, etc.) 1,25 mm
- blik-/aluminiumsplader 0,4 mm

### ! **skær ikke andre metaller en blik-/aluminiumsplader**

- test alltid først på et stykke kasseret materiale
- ! **forsøg ikke at slibe skærebladens overflader; udskift skærehovedet, når skærebladene er slidte eller beskadigede**

## GODE RÅD

- I forbindelse med vedvarende arbejde kan du benytte et ekstra batteri at skifte med (fås som SKIL-tilbehør 2610397159), så du kan lade et batteri op, mens du bruger det andet
- For flere tips se [www.skil.com](http://www.skil.com)

## VEDLIGEHOLDELSE/SERVICE

- Dette værktøj er ikke beregnet til professionelt brug
- Hold Deres værktøj og oplader ren
- ! **fjern altid batteriet, før rengøring**
  - dyp ikke værktøjet, laderen eller skærehovedet i vand
  - rengør værktøjet og skærehovedet med en fugtig klud (benyt ikke slibende eller opløsningsmiddelbaserede rengøringsmidler)
  - hold udsparingen M <sup>(16)</sup> i skærehovedets tilslutningsflade fri for støv og snavs med en blød børste eller en tør klud
  - dæk skærebladene med beskyttelseskappen L <sup>(2)</sup> under opbevaring af værktøjet
- ! **fjern opladeren fra stikkontakten før rensning**
- Skulle el værktøjet/opladeren trods omhyggelig fabrikation og kontrol holde op med at fungere, skal reparationen udføres af et autoriseret serviceværksted for SKIL-elektroværktøj
  - send venligst det **uskilte** værktøj eller oplader sammen med et køb-bevis til din forhandler eller nærmeste autoriseret SKIL service værksted (adresser og reservedelstegning af værktøjet findes på [www.skil.com](http://www.skil.com))
  - i tilfælde af at opladeren er defekt, send **både opladeren og batteriet** til din forhandler eller til et SKIL service værksted

## MILJØ

- **Elværktøj, batterier, tilbehør og emballage må ikke bortkaffes som almindeligt affald** (kun for EU-lande)
  - i henhold til det europæiske direktiv 2012/19/EF om bortskaffelse af elektriske og elektroniske produkter og gældende national lovgivning, skal brugt elværktøj indsamles separat og bortkaffes på en måde, der skåner miljøet mest muligt
  - symbolet <sup>(3)</sup> erindrer dig om dette, når udskiftning er nødvendig

## STØJ / VIBRATION

- Måles efter EN 62841 er lydtrykniveau af dette værktøj 73 dB(A) og lydeffektniveau 84 dB(A) (standard deviation: 3 dB), og vibrationsniveauet 3,3 m/s<sup>2</sup> (vektorsum for tre retninger; usikkerhed K = 1,5 m/s<sup>2</sup>)
- Det vibrationsniveau er målt i henhold til den standardiserede test som anført i EN 62841; den kan benyttes til at sammenligne to stykker værktøj og som en foreløbig bedømmelse af udsættelsen for vibrationer, når værktøjet anvendes til de nævnte formål
  - anvendes værktøjet til andre formål eller med andet eller dårligt vedligeholdt tilbehør, kan dette **øge**

- udsættelsesniveauet betydeligt
- de tidsrum, hvor værktøjet er slukket, eller hvor det kører uden reelt at udføre noget arbejde, kan **reducere** udsættelsesniveauet betydeligt
- ! **beskyt dig selv imod virkningerne af vibrationer ved at vedligeholde værktøjet og dets tilbehør, ved at holde dine hænder varme og ved at organisere dine arbejdsmønstre**

N

## Ledningsfri saks

2900

## INTRODUKSJON

- Dette værktøjet er laget for å klippe gjennom forskjellige materialer og tekstiler samt å klippe av blomster og mindre grener; både rett og kurvet klipping er mulig
- Dette værktøjet er ikke beregnet på profesjonell bruk
- Værktøjet er kun beregnet for bruk i private husholdninger
- Les denne instruksjonen nøye før bruk, og ta vare på den for fremtidig bruk <sup>(3)</sup>

## TEKNISKE DATA <sup>(1)</sup>

## VERKTØYELEMENTER <sup>(2)</sup>

- A Av/på låsebryter
- B Knapp for skifte av sakshode
- C Sakshode for myke materialer
- D Symbol for myke materialer
- E Sakshode for harde materialer (IKKE INKLUDERT SOM STANDARD)
- F Symbol for harde materialer
- G Knapp for fjerning av batteriet
- H Ladelys
- J Lader
- K Ladeplugg
- L Bladbeskyttelseshette
- M Åpning i sakshodet (17)

## SIKKERHET

### GENERELLE ADVARSLER FOR ELEKTROVERKTØY

**⚠ ADVARSEL Les alle sikkerhetsanvisningene, instruksjonene, illustrasjonene og spesifikasjonene som følger med dette elektroverktøyet.** Manglende overholdelse av anvisningene nedenfor kan medføre elektrisk støt, brann og/eller alvorlige personskader. **Ta godt vare på alle advarslene og informasjonene.** Det nedenstående anvendte uttrykket "elektroverktøy" gjelder for strømledere (med ledning) og batteridrevne elektroverktøy (uten ledning).

### 1) SIKKERHET PÅ ARBEIDSPLASSEN

- a) **Hold arbeidsområdet rent og ryddig.** Rotete arbeidsområder eller arbeidsområder uten lys kan føre til ulykker.
- b) **Ikke arbeid med elektroverktøyet i eksplosjonsutsatte omgivelser – der det befinner seg brennbare væsker, gass eller støv.** Elektroverktøyet lager gnister som kan antenne støv eller damper.

- c) **Hold barn og andre personer unna når elektroverktøyet brukes.** Hvis du blir forstyrret under arbeidet, kan du miste kontrollen over elektroverktøyet.
- 2) ELEKTRISK SIKKERHET**
- a) **Støpselet til elektroverktøyet må passe inn i stikkkontakten. Støpselet må ikke forandres på noen som helst måte. Ikke bruk adapterstøpsler sammen med jordede maskiner.** Bruk av støpsler som ikke er forandret på og passende stikkontakter reduserer risikoen for elektriske stot.
- b) **Unngå kroppskontakt med jordede overflater slik som rør, ovner, komfyrer og kjøleskap.** Det er større fare ved elektriske støt hvis kroppen din er jordet.
- c) **Hold elektroverktøyet unna regn eller fuktighet.** Dersom det kommer vann i et elektroverktøy, øker risikoen for elektriske stot.
- d) **Ikke bruk ledningen til andre formål, f.eks. til å bære elektroverktøyet, henge den opp eller trekke den ut av stikkkontakten. Hold ledningen unna varme, olje, skarpe kanter eller maskindeler som beveger seg.** Med skadede eller opphopede ledninger øker risikoen for elektriske stot.
- e) **Når du arbeider utendørs med et elektroverktøy, må du kun bruke en skjoteledning som er godkjent til utendørs bruk.** Når du bruker en skjoteledning som er egnet for utendørs bruk, reduseres risikoen for elektriske stot.
- f) **Hvis det ikke kan unngås å bruke elektroverktøyet i fuktige omgivelser, må du bruke en jordfeilbryter.** Bruk av en jordfeilbryter reduserer risikoen for elektriske stot.
- 3) PERSONSIKKERHET**
- a) **Vær oppmerksom, pass på hva du gjør, gå fornuftig frem når du arbeider med et elektroverktøy. Ikke bruk elektroverktøyet når du er trett eller er påvirket av narkotika, alkohol eller medikamenter.** Et øyeblikks uoppmerksomhet ved bruk av elektroverktøyet kan føre til alvorlige skader.
- b) **Bruk personlig verneutstyr og husk alltid å bruke vernebriller.** Bruk av personlig sikkerhetsutstyr som støvmaske, sklifaste arbeidssko, hjelm eller hørselvern – avhengig av type og bruk av elektroverktøyet – reduserer risikoen for skader.
- c) **Unngå å starte verktøyet ved en feiltagelse. Forviss deg om at elektroverktøyet er slått av før du kobler det til strømmen og/eller batteriet, løfter det opp eller bærer det.** Hvis du holder fingeren på bryteren når du bærer elektroverktøyet eller kobler elektroverktøyet til strømmen i innkoblet tilstand, kan dette føre til uhell.
- d) **Fjern innstillingsverktøy eller skrunøkler før du slår på elektroverktøyet.** Et verktøy eller en nøkkel som befinner seg i en roterende maskindel, kan føre til skader.
- e) **Ikke overvurder deg selv. Sørg for å stå stødig og i balanse.** Dermed kan du kontrollere elektroverktøyet bedre i uventede situasjoner.
- f) **Bruk alltid egnede klær. Ikke bruk vide klær eller smykker. Hold hår og klær unna deler som beveger seg.** Løstsittende tøy, smykker eller langt hår kan komme inn i deler som beveger seg.
- g) **Hvis det kan monteres støvavsug- og oppsamlingsinnretninger, må du forviss deg om at disse er tilkoblet og brukes på korrekt måte.** Bruk av et støvavsug reduserer farer på grunn av støv.
- h) **Selv når du er blitt vant til verktøyet, må du ikke bli sløv og ignorere sikkerhetsreglene for verktøyet.** En uforsiktig handling kan forårsake alvorlig personskade i løpet av et brøkdel sekund.
- 4) AKTSOM HÅNDTERING OG BRUK AV ELEKTROVERKTØY**
- a) **Ikke overbelast elektroverktøyet. Bruk et elektroverktøy som er beregnet til den type arbeid du vil utføre.** Med et passende elektroverktøy arbeider du bedre og sikrere i det angitte effektområdet.
- b) **Ikke bruk elektroverktøy med defekt på-/avbryter.** Et elektroverktøy som ikke lenger kan slås av eller på, er farlig og må repareres.
- c) **Trekk støpselet ut av stikkkontakten og/eller fjern batteriet (hvis demonterbart) før du utfører innstillinger på elektroverktøyet, skifter tilbehørsdeler eller legger elektroverktøyet bort.** Disse tiltakene forhindrer en utilsiktet startung av elektroverktøyet.
- d) **Elektroverktøy som ikke er i bruk må oppbevares utilgjengelig for barn. Ikke la elektroverktøyet brukes av personer som ikke er fortrolig med dette eller ikke har lest disse anvisningene.** Elektroverktøy er farlige når de brukes av uerfarne personer.
- e) **Vær nøye med vedlikeholdet av elektroverktøyet og tilbehøret. Kontroller om bevegelige maskindeler fungerer feilfritt og ikke klemmes fast, og om deler er brukket eller skadet, slik at dette innvirker på elektroverktøyet funksjon. La skadede deler repareres før elektroverktøyet brukes.** Dårlig vedlikeholdte elektroverktøy er årsaken til mange uhell.
- f) **Hold skjæreverktøyene skarpe og rene.** Godt stelte skjæreverktøy med skarpe skjær setter seg ikke så ofte fast og er lettere å føre.
- g) **Bruk elektroverktøy, tilbehør, verktøy osv. i henhold til disse anvisningene. Ta hensyn til arbeidsforholdene og arbeidet som skal utføres.** Bruk av elektroverktøy til andre formål enn det som er angitt kan føre til farlige situasjoner.
- h) **Hold håndtak og gripeflater tørre, rene og uten olje eller fett.** Glatte håndtak og gripeflater hindrer sikker håndtering og styring av verktøyet i uventede situasjoner.
- 5) AKTSOM HÅNDTERING OG BRUK AV BATTERIDREVNE VERKTØY**
- a) **Lad batteriet kun opp i ladeapparater som er anbefalt av produsenten.** Det oppstår brannfare hvis et ladeapparat som er egnet til en bestemt type batterier, brukes med andre batterier.
- b) **Bruk derfor kun riktig type batterier for elektroverktøyene.** Bruk av andre batterier kan medføre skader og brannfare.
- c) **Hold batteriet som ikke er i bruk unna binders, mynter, nøkler, spikre, skruer eller andre mindre metallgenstander, som kan lage en forbindelse mellom kontaktene.** En kortslutning mellom batterikontaktene kan føre til forbrenninger eller brann.
- d) **Ved gal bruk kan det lekkte væske ut av batteriet. Unngå kontakt med denne væsken. Ved tilfeldig kontakt må det skylles med vann. Hvis det kommer væske i øynene, må du i tillegg oppsøke en lege.** Batterivæske som renner ut kan føre til irritasjoner på huden eller forbrenninger.



- e) **Ikke bruk batteriet eller verktøyet hvis det er skadet eller modifisert.** Ødelagte eller modifiserte batterier kan oppføre seg uforutsigbart, noe som kan føre til brann, eksplosjon eller fare for personskade.
  - f) **Ikke utsett batteriet eller verktøyet for åpen ild eller for høye temperaturer.** Eksponering for ild eller temperaturer over 130°C kan forårsake eksplosjon.
  - g) **Følg alle ladeinstruksjoner, og ikke lad batteriet eller verktøyet utenfor temperaturområdet som er spesifisert i bruksanvisningen.** Feil lading eller lading ved temperaturer utenfor det spesifiserte temperaturområdet, kan skade batteriet og øke brannfaren.
- 6) SERVICE**
- a) **Maskinen din skal alltid kun repareres av kvalifisert fagpersonale og kun med originale reservedeler.** Slik opprettholdes elektroverktøys sikkerhet.
  - b) **Ikke utfør service på ødelagte batterier.** Service på batterier skal alltid utføres av produsenten eller godkjente forhandlere.

## SIKKERHETSANVISNINGER FOR LEDNINGSFRI SAKS

### GENERELL

- Bruk ikke verktøy/lader når den er skadet; ta den med til et autorisert SKIL serviceverksted for en sikkerhetssjekk
- Legg ikke verktøyet fra deg hvor du ikke har tilsyn med det
- **Dette verktøyet er ikke et leketøy;** hold det utenfor barns rekkevidde
- Verktøyet må ikke brukes av personer under 16 år
- Verktøyet må ikke spennes fast i en skrustikke
- Utsett ikke verktøy/lader/batteriet for regn
- Laderen må ikke bæres eller henges etter ledningen
- Du må aldri trekke i laderens ledning når du skal ha pluggen ut av stikkkontakten
- Hold laderens ledning unna varme, olje og skarpe kanter

### TILBEHØR

- SKIL kan kun garantere et feilfritt verktøy dersom originaltilbehør brukes

### FØR BRUK

- Sjekk alltid at tilført spenningen er den samme som oppgitt på laderens merkeplate (lader som er betegnet med 230V eller 240V kan også koples til et 220V strømuttak)
- Sjekk at verktøyet er i funksjonell stand før det tas i bruk; hvis verktøyet er defekt, skal det alltid repareres av fagfolk; du må aldri åpne verktøyet selv

### UNDER BRUK

- **Hold hendene unna saksblader i bevegelse**
- **Hold hendene unna sagramrådet;** du må aldri ha hendene under materialet når du kutter
- Kontroller at materialer eller overflater under klippeområdet ikke blir skadd av saksbladene
- Hold verktøyet i den isolerte gripeflaten når du bruker det på steder der knivbladene kan komme i kontakt med skjulte elektriske ledninger; kontakt med strømførende ledninger vil gjøre verktøys metalldele strømførende slik at brukeren får støt
- I tilfelle noe elektrisk eller mekanisk unormalt, slå øyeblikkelig av bryteren eller ta ut laderen fra stikkkontakten

### ETTER BRUK

- Fjern batteriet fra verktøyet før du foretar noen justeringer eller endrer tilbehør

## LADING/BATTERIENE

- **Denne laderen kan brukes av barn fra 8 år og oppover og personer med reduserte fysiske eller sansemessige evner eller manglende erfaring og kunnskap hvis bruken skjer under tilsyn av en person som er ansvarlig for sikkerheten, eller vedkommende har fått opplæring i sikker bruk av laderen, og forstår farene som er forbundet med bruken** (ellers er det fare for feilbetjening og personskader)
  - **Barn må være under oppsyn** (slik kan du sørge for at barn ikke leker med laderen)
  - **Barn må ikke rengjøre og vedlikeholde laderen uten oppsyn**
    - Bruk bare SKIL-lader 2610S00080 eller 2610395914 og SKIL-batteriet 2610397142 med dette verktøyet
    - Bytt aldri batteriet utendørs ④
    - Batteriet må ikke lades i fuktige eller våte omgivelser
    - Bruk ikke laderen dersom ledning eller plugg er skadet; ledning eller plugg bør straks skiftes ut på et autorisert SKIL serviceverksted
    - Bruk ikke batteriet når de er skadet; de må byttes ut umiddelbart
    - Demontere ikke lader eller batteriet
    - Batterier vil eksplodere hvis de blir brent, derfor må man aldri brenne batteriene
    - Tillatt omgivelsestemperatur (verktøy/lader/batteri):
      - ved lading 0...+45°C
      - ved drift -20...+50°C
      - ved lagring -20...+50°C
- ### FORKLARING AV SYMBOLER PÅ LADER
- ③ Les instruksjonsboken for bruk
  - ④ Laderen skal kun brukes innendørs
  - ⑤ Dobbeltisolert (ikke nødvendig med jordingsleder)
  - ⑥ Sikker isolasjonstransformator (strømkilden er elektrisk adskilt fra transformatorens utgang)
  - ⑦ Automatisk utkobling når laderen blir for varm (termisk sikring løser ut og laderen kan ikke brukes)
  - ⑧ Ombytting av polene ved tilkobling av laderen kan medføre fare (batteriet skal kun lades med den medfølgende laderen)
  - ⑨ Kast aldri elektroverktøy og batterier i husholdningsavfallet
  - ⑩ NiMH-teknologi gir mer energi og mindre forurensing av miljøet

## BRUK

- Av/på <sup>11</sup>
  - slå på verktøyet ved å skyve bryteren A forover
  - lås bryteren for kontinuerlig bruk ved å skyve bryteren A videre forover til den smekker i lås
  - slå av verktøyet/frigjør bryteren ved å trykke bak på bryteren A
- Batteriopplading <sup>12</sup>
  - batteriet er ikke fullt oppladet på nye verktøy
  - stikk lederens plugg J inn i stikkkontakten
  - stikk ladepluggen K inn i batteriet som vist
  - ladelyset H kommer på og indikerer at batteriet blir ladet
  - etter 3 timer er lading fullført og batteriet kan brukes**VIKTIG:**
  - under lading kan laderen og batteriet være varm å berøre; dette er vanlig og indikerer ikke et problem
  - ta ikke ut batteriet mens verktøyet er i gang**! et nytt batteri eller et batteri som ikke har vært brukt over lengre tid gir først sin fulle effekt etter ca. 5 oppladings-/utladingscykluser**
  - gjenta ikke oppladingen etter kun noen få minutters bruk; dette kan resultere i reduksjon av brukstiden og effektiviteten
  - batteriet må oppbevares adskilt fra miljø og må ikke kastes som vanlig husholdningsavfall (symbolet <sup>9</sup>) er påtrykt som en påmindelse for riktig avhendelse av batterier når nødvendig)**! før batteriene kastes, tape polene med tykk tape for å unngå kortslutning**
  - dersom verktøyet ikke har vært benyttet på lang tid er det best å trekke laderen ut av stikkkontakten
- Bytting av batterier <sup>13</sup>
  - trykk på knappen G og skyv batteriet av
  - monter batteriet ved å skyve det på verktøyet til det smekker i lås
- Bytting av sakshode <sup>14</sup>
  - ! fjern batteriet fra verktøyet**
  - løft opp knappen B og hold den mens du skyver av sakshodet
  - monter sakshodet ved å skyve det på verktøyet som vist, til det smekker i lås
- Bruk av verktøyet
  - **før du bruker verktøyet må du trekke ut laderen og koble verktøyet fra laderen**
  - fjern bladbeskyttelseshetten L <sup>2</sup>
  - slå på verktøyet
  - la saksbladene gå fritt i noen sekunder før du begynner å klippe
  - ikke utøv for meget press på verktøyet; la verktøyet gjøre jobben for deg
  - du kan klippe nøyaktig, både rett og kurvet**! saksbladene blir varme under bruk; ikke berør dem før de er avkjølt**
- Klipping i materialer <sup>15</sup>
  - bruk sakshodet C <sup>2</sup> til klipping i myke og fleksible materialer som papir, gardinstoff, teppe, skinn, tapet, vinyl, folie osv.
  - sakshodet C er merket med symbolet D <sup>2</sup> som indikasjon for myke og fleksible materialer
  - klipping av harde materialer (som f.eks. plast eller metallfolie) med sakshodet C <sup>2</sup> vil føre til at bladene

blir raskere sløve; derfor anbefaler vi å bruke sakshodet E <sup>2</sup> (tilgjengelig som en del av SKIL tilbehør 2610397158) til klipping av harde materialer

- overhold følgende maksimale materialtykkelser for å unngå å skade bladene:

**NÅR DU BRUKER SAKSHODE FOR MYKE MATERIALER:**

bomullsstoff 3 mm  
filt 6 mm  
skinn 4 mm  
teppe (bakside) 4 mm  
vinyl gulvbelegg 4 mm  
bølgepapp 6 mm  
papplate 2 mm  
rosetilker 4 mm

**NÅR DU BRUKER SAKSHODE FOR HARDE MATERIALER:**

- vinyl gulvbelegg 4 mm  
bølgepapp 6 mm  
papplate 2 mm  
plaststroppe 1,8 mm  
plastplater (PVC osv.) 1,25 mm  
blikk-/aluminiumsplater 0,4 mm
- ! ikke klipp i annet metall enn blikk-/aluminiumsplater**
  - prøv alltid først på et stykke restmateriale
  - ! ikke prøv å slippe overflaten på saksbladene; skift ut sakshodet når saksbladene er slitt eller skadd**

## BRUKER TIPS

- For arbeid i lengre perioder kan du bruke et ekstra, utskiftbart batteri (tilgjengelig som SKIL tilbehør 2610397159) slik at du kan lade det ene batteriet mens du bruker det andre
- Se flere tips på [www.skil.com](http://www.skil.com)

## VEDLIKEHOLD / SERVICE

- Dette verktøyet er ikke beregnet på profesjonell bruk
- Hold verktøyet og laderen ren
- ! ta alltid ut batteriet før rengjøring**
  - Ikke senk verktøyet, laderen eller sakshodet ned i vann
  - rengjør verktøyet, laderen og sakshodet med en fuktig klut (ikke bruk slipende eller løsemiddelbaserte rengjøringsmidler)
  - hold åpningen M <sup>16</sup> i sakshodet fri for støv og skitt med en myk børste eller en tørr klut
  - dekk til saksbladene med beskyttelseshetten L <sup>2</sup> når du oppbevarer verktøyet
- ! ta ut laderen fra stikkkontakten før rengjøring**
- Hvis elektroverktøyet/laderen til tross for omhyggelige produksjons- og kontrollmetoder en gang skulle svikte, må reparasjonen utføres av et autorisert serviceverksted for SKIL-elektroverktøy
  - send verktøyet eller laderen i **montert** tilstand med kjøpsbevis til leverandøren eller nærmeste SKIL serviceverksted (adresser liksom service diagram av verktøyet finner du på [www.skil.com](http://www.skil.com))
  - dersom laderen er defekt send **både laderen og batteriet** til leverandøren eller til SKIL sin serviceverksted

## MILJØ

- **Kast aldri elektroverktøy, batterier, tilbehør og emballasje i husholdningsavfallet** (kun for EU-land)
  - i henhold til EU-direktiv 2012/19/EF om kasserte elektriske og elektroniske produkter og direktivets iverksetting i nasjonal rett, må elektroverktøy som ikke lenger skal brukes, samles separat og returneres til et miljøvennlig gjenvinningsanlegg
  - symbolet ⑨ er påtrykt som en påminnelse når utskifting er nødvendig

## STØY / VIBRASJON

- Målt ifølge EN 62841 er lydtrykknivået av dette verktøyet 73 dB(A) og lydstyrkenivået 84 dB(A) (standard deviasjon: 3 dB), og vibrasjonsnivået 3,3 m/s<sup>2</sup> (vektorsum fra tre retninger; usikkerhet K = 1,5 m/s<sup>2</sup>)
  - Det avgitte vibrasjonsnivået er blitt målt i samsvar med en standardisert test som er angitt i EN 62841; den kan brukes til å sammenligne et verktøy med et annet, og som et foreløpig overslag over eksponering for vibrasjoner ved bruk av verktøyet til de oppgavene som er nevnt
    - bruk av verktøyet til andre oppgaver, eller med annet eller mangelfullt vedlikeholdt utstyr, kan gi en vesentlig **økning** av eksponeringsnivået
    - tidsrommen når verktøyet er avslått eller når det går men ikke arbeider, kan gi en vesentlig **reduksjon** av eksponeringsnivået
- ! beskytt deg selv mot virkningene av vibrasjoner ved å vedlikeholde verktøyet og utstyret, holde hendene varme og organisere arbeidsmåten din**

FIN

## Johdottomate sakset

2900

## ESITTELY

- Tällä laitteella on tarkoitus leikata erilaisia materiaaleja ja kankaita samoin kuin kukkia ja pieniä oksia; sillä voidaan leikata sekä suoraan että kaarevia leikkauksia
- Tätä työkalua ei ole tarkoitettu ammattikäyttöön
- Tämä laite on tarkoitettu ainoastaan kotikäyttöön
- Lue tämä ohjekirja huolella ennen käyttöä ja pidä se tallella tulevia tarpeita varten ③

## TEKNISET TIEDOT ①

### LAITTEEN OSAT ②

- A** On/off lukituskytkin
- B** Painike saksipään vaihtamista varten
- C** Leikkauspää pehmeille materiaaleille
- D** Pehmeän materiaalin symboli
- E** Leikkauspää koville materiaaleille (EI SISÄLLY VAKIONA)
- F** Kovan materiaalin symboli
- G** Painike akun poistamista varten
- H** Latauslaitteen valo
- J** Laturi
- K** Laturin pistotulppa
- L** Terän suojakansi
- M** Rako saksipään liitännässä (17)

## TURVALLISUUS

### YLEISET SÄHKÖTYÖKALUJEN TURVALLISUUTEEN LIITTYVÄT VAROITUKSET

**⚠ VAROITUS** Lue kaikki tämän sähkötyökalun mukana toimitetut varoitukset, ohjeet, kuvat ja tekniset tiedot. Alla mainittujen ohjeiden noudattamisen laiminlyönti saattaa aiheuttaa sähköiskun, tulipalon ja/tai vakavan loukkaantumisen. **Säälytä kaikki turvallisuus- ja muut ohjeet tulevaisuutta varten.** Turvallisuusohjeissa käytetty käsite "sähkötyökalu" käsittää verkkokäyttöisiä sähkötyökaluja (verkkojohdolla) ja akkukäyttöisiä sähkötyökaluja (ilman verkkojohdtoa).

### 1) TYÖPAIKAN TURVALLISUUS

- Pidä työskentelyalue puhtaana ja hyvin valaistuna.** Työpaikan epäjärjestys tai valaisemattomat työalueet voivat johtaa tapaturmiin.
- Älä työskentele sähkötyökalulla räjähdysalttiissa ympäristössä, jossa on palavaa nestettä, kaasua tai pölyä.** Sähkötyökalu muodostaa kipinöitä, jotka saattavat sytyttää pölyn tai höyryt.
- Pidä lapset ja sivulliset loitolla sähkötyökalua käyttäessäsi.** Voit menettää laitteesi hallinnan, huomiosi suuntautuessa muualle.

### 2) SÄHKÖTURVALLISUUS

- Sähkötyökalun pistotulpan tulee sopia pistorasiaan. Pistotulppaa ei saa muuttaa millään tavalla. Älä käytä mitään pistorasia-adaptoreita maadoitettujen sähkötyökalujen kanssa.** Alkuperäisessä kunnossa olevat pistotulpat ja sopivat pistorasiat vähentävät sähköiskun vaaraa.
  - Vältä koskettamasta maadoitettuja pintoja, kuten putkia, pattereita, liesiä tai jääkaappeja.** Sähköiskun vaara kasvaa, jos kehosi on maadoitettu.
  - Älä aseta sähkötyökalua alttiiksi sateelle tai kosteudelle.** Veden tunkeutuminen sähkötyökalun sisään kasvattaa sähköiskun riskiä.
  - Älä käytä verkkojohtoa väärin. Älä käytä sitä sähkötyökalun kantamiseen, vetämiseen tai pistotulpan irrottamiseen pistorasiasta. Pidä johto loitolla kuumuudesta, öljystä, terävistä reunoista ja liikkuvista osista.** Vahingoittuneet tai sotkeutuneet johdot kasvattavat sähköiskun vaaraa.
  - Käyttäessäsi sähkötyökalua ulkona, käytä ainoastaan ulkokäyttöön soveltuvaa jatkojohtoa.** Ulkokäyttöön soveltuvan jatkojohdon käyttö pienentää sähköiskun vaaraa.
  - Jos sähkötyökalun käyttö kosteassa ympäristössä ei ole vältettävissä, tulee käyttää maavuotokatkaisijaa.** Maavuotokatkaisijan käyttö vähentää sähköiskun vaaraa.
- ### 3) HENKILÖTURVALLISUUS
- Ole valpas, kiinnitä huomiota työskentelyysi ja noudata tervettä järkeä sähkötyökalua käyttäessäsi. Älä käytä sähkötyökalua, jos olet väsynyt tai huumeiden, alkoholin tai lääkkeiden vaikutuksen alaisena.** Hetken tarkkaamattomuus sähkötyökalua käytettäessä, saattaa johtaa vakavaan loukkaantumiseen.

- b) **Käytä suojavarusteita. Käytä aina suojalaseja.** Henkilökohtaisen suojavarustuksen käyttö, kuten pölynaamarin, luistamattomien turvakengien, suojakypärän tai kuulonsuojaimien, riippuen sähkötyökalun lajista ja käyttötavasta, vähentää loukkaantumiskä.
- c) **Vältä tahatonta käynnistämistä. Varmista, että sähkötyökalu on poiskytkettyä, ennen kuin liität sen sähköverkkoon ja/tai liität akun, otat sen käteen tai kannat sitä.** Jos kannat sähkötyökalua sormi käynnistyskytkimellä tai kytket sähkötyökalun pistotulpan pistorasiaan, käynnistyskytkimen ollessa käyntiasennossa, altistat itsesi onnettomuuksille.
- d) **Poista kaikki säätötyökalut ja ruuvitalat, ennen kuin käynnistät sähkötyökalun.** Työkalu tai avain, joka sijaitsee laitteen pyöriässä osassa, saattaa johtaa loukkaantumiseen.
- e) **Älä ylläriivoi itseäsi. Huolehdi aina tukevasta seisoma-asennosta ja tasapainosta.** Täten voit paremmin hallita sähkötyökalua odottamattomissa tilanteissa.
- f) **Käytä tarkoitukseen soveltuvia vaatteita. Älä käytä löysiä työvaatteita tai koruja. Pidä hiukset ja vaatteet poissa liikkuvien osien ulottuvilta.** Väljät vaatteet, korut ja pitkät hiukset voivat takertua liikkuviin osiin.
- g) **Jos pölynimu- ja keräilylaitteita voidaan asentaa, tulee sinun tarkistaa, että ne on liitetty ja että ne käytetään oikealla tavalla.** Pölynimulaitteiston käyttö vähentää pölyn aiheuttamia vaaroja.
- h) **Työskentele keskittyneesti ja noudata aina turvallisuusmääräyksiä.** etkellinenkin huolimattomuus voi aiheuttaa vakavia vammoja.
- 4) **SÄHKÖTYÖKALUJEN KÄYTTÖ JA HOITO**
- a) **Älä ylikuormita laitetta. Käytä kyseiseen työhön tarkoitettua sähkötyökalua.** Sopivaa sähkötyökalua käyttäen työskentelet paremmin ja varmemmin tehoalueella, jolle sähkötyökalu on tarkoitettu.
- b) **Älä käytä sähkötyökalua, jota ei voida käynnistää ja pysäyttää käynnistyskytkimestä.** Sähkötyökalu, jota ei enää voida käynnistää ja pysäyttää käynnistyskytkimellä, on vaarallinen ja se täytyy korjata.
- c) **Irrota pistotulppa pistorasiasta ja/tai irrota akku (jos irrotettava) sähkötyökalusta, ennen kuin suoritat säätöjä, vaihdat tarvikkeita tai viet sähkötyökalun varastoon.** Nämä turvatoimenpiteet pienentävät sähkötyökalun tahattoman käynnistysriskin.
- d) **Säilytä sähkötyökalut poissa lasten ulottuvilta, kun niitä ei käytetä. Älä anna sellaisten henkilöiden käyttää sähkötyökalua, jotka eivät tunne sitä tai jotka eivät ole lukeneet tätä käyttöohjetta.** Sähkötyökalut ovat vaarallisia, jos niitä käyttävät kokemattomat henkilöt.
- e) **Pidä sähkötyökalut ja tarvikkeet hyvässä kunnossa.** Tarkista, että liikkuvat osat toimivat moitteettomasti, eivätkä ole puristuksessa sekä, että siinä ei ole murtuneita tai vahingoittuneita osia, jotka saattaisivat vaikuttaa haitallisesti sähkötyökalun toimintaan. Anna korjauttaa mahdolliset viat ennen käyttöönottoa. Momen tapaturman syyt löytyvät huonosti huolletuista laitteista.
- f) **Pidä leikkausterät terävinä ja puhtaina.** Huolellisesti hoidetut leikkaustyökalut, joiden leikkausreunat ovat teräviä, eivät tartu helposti kiinni ja niitä on helpompi

hallita.

- g) **Käytä sähkötyökaluja, tarvikkeita, vaihtotyökaluja jne. näiden ohjeiden mukaisesti. Ota tällöin huomioon työolosuhteet ja suoritettava toimenpide.** Sähkötyökalun käyttö muuhun kuin sille määrättyyn käyttöön, saattaa johtaa vaarallisiin tilanteisiin.
- h) **Pidä kahvat ja kädensijat kuivina ja puhtaina (öljyttöminä ja rasvattomina).** Jos kahvat ja kädensijat ovat liukkaita, et pysty yllättävissä tilanteissa ohjaamaan ja hallitsemaan työkalua turvallisesti.
- 5) **AKKUKÄYTTÖISTEN SÄHKÖTYÖKALUJEN KÄYTTÖ JA HOITO**
- a) **Lataa akku vain valmistajan määräämässä latauslaitteessa.** Latauslaite, joka soveltuu määrättyntyyppiselle akulle, saattaa muodostaa tulipalovaaran erilaista akkua ladattaessa.
- b) **Käytä sähkötyökalussa ainoastaan kyseiseen sähkötyökaluun tarkoitettua akkua.** Jonkun muun akun käyttö saattaa johtaa loukkaantumiseen ja tulipaloon.
- c) **Pidä irrallista akkua loitolla metalliesineistä, kuten paperinliittimistä, kolikoista, avaimista, nauloista, ruuveista tai muista pienistä metalliesineistä, jotka voivat oikosulkea akun koskettimet.** Akkukoskettimien välinen oikosulku saattaa aiheuttaa palovammoja tai johtaa tulipaloon.
- d) **Väärästä käytöstä johtuen saattaa akusta vuotaa nestettä, jota ei tule koskettaa. Jos nestettä vahingossa joutuu iholle, huuhtelee kosketuskohta vedellä. Jos nestettä pääsee silmiin, tarvitaan tämän lisäksi lääkärin apua.** Akusta vuotava neste saattaa aiheuttaa ärsytystä ja palovammoja.
- e) **Älä käytä akkua tai työkalua, joka on vioittunut tai johon on tehty muutoksia.** Jos akut ovat vioittuneet tai niihin on tehty muutoksia, ne voivat toimia ennalta arvaamattomasti ja aiheuttaa tulipalon, räjähdyksen tai loukkaantumisvaaran.
- f) **Älä altista akkua tai työkalua tullelle tai äärimmäisille lämpötiloille.** Tullelle tai yli 130°C asteen lämpötilalle altistaminen saattaa aiheuttaa räjähdyksen.
- g) **Noudata latausohjeita ja lataa akku tai työkalu ohjeenmukaisen lämpötila-alueen rajoissa.** Lataaminen virheellisesti tai ohjeiden vastaisessa lämpötilassa saattaa vaurioittaa akkua ja lisätä palovaaraa.
- 6) **HUOLTO**
- a) **Anna koulutettujen ammattihenkilöiden korjata sähkötyökalusi ja hyväksy korjauksiin vain alkuperäisiä varaosia.** Täten varmistat, että sähkötyökalu säilyy turvallisena.
- b) **Älä missään tapauksessa yritä itse korjata vaurioituneita akkuja.** Akkuja saa korjata vain valmistaja tai valtuutettu huoltopiste.

## JOHDOTTOMIEN SAKSIEN TURVALLISUUSOHJEET

### YLEISTÄ

- Älä käytä vahingoittunutta konettasi/latauslaitetta; vaan toimita se SKIL-keskushuoltoon tarkastettavaksi
- Älä jätä työkalua ilman valvontaa
- Tämä laite ei ole leikkikalua; pidä se lasten ulottamattomissa

- Tätä työkalua saavat käyttää vain 16 vuotta täyttäneet henkilöt
- Älä aseta työkalua ruuvipuristimeen
- Suojele konettasi/latauslaitetta/akkaa sateelta
- Älä kannaa äläkä ripusta latauslaitetta sähköjohdosta
- Älä koskaan irrota laturia virtalähteestä vetämällä laturin johdosta
- Pidä laturin johto poissa lämmöstä, öljystä ja terävistä reunoista

#### VARUSTEET

- SKIL pystyy takaamaan työkalun moitteettoman toiminnan vain, kun käytetään alkuperäisiä tarvikkeita

#### ENNEN KÄYTTÖÄ

- Tarkista aina, että syöttöjännite on sama kuin latauslaitteen nimiltaan osoittama jännite (latauslaitetta, joiden jännitetaso on 230V tai 240V, voidaan kytkeä myös 220V tason jännitteeseen)
- Tarkista työkalun toiminta aina ennen sen käyttöä ja mahdollisen vian löytyessä anna se välittömästi ammattitaitoisen henkilön korjattavaksi; älä koskaan itse avaa työkalua

#### KÄYTÖN AIKANA

- **Pidä kädet poissa liikkuvien leikkuuterien luota**
- **Pidä kädet poissa leikkuualueelta;** älä koskaan kurkota leikattaessa mistään syyistä materiaalin alapuolelle
- Varmista, etteivät leikkuuterät vahingoita mitään materiaalia tai pintaa leikkuualueen alla
- Pidä työkalusta kiinni eristetyistä tartuntapinnasta, silloin kun suoritetaan toimenpidettä, jossa leikkuuterät saattavat koskettaa piilossa olevaa johdotusta; kosketus virralleeseen sähköjohtoon johtaa sähkön työkalun metalliosiin ja aiheuttaa käyttäjälle sähköiskun
- Jos huomaat sähköisen tai mekaanisen vian, sammuta kone heti tai irrota latauslaitte ajaksi pistorasiasta

#### KÄYTÖN JÄLKEEN

- Irrota akku työkalusta ennen säätöjen tekemistä tai tarvikkeiden vaihtamista

#### LATAAMINEN/AKKU

- **Lapset 8-vuotiaat ja sitä vanhemmat ja henkilöt, jotka rajoitteisten fyysisten, aistillisten tai henkisten kykyjensä, kokemattomuutensa tai tietämättömyytensä takia eivät turvallisesti voi käyttää latauslaitetta, eivät saa käyttää sitä ilman vastuullisen henkilön valvontaa tai neuvontaa (muutoin syntyy virheellisen käytön ja onnettomuuksien vaara)**
- **Pidä lapsia silmällä (täten varmistat, että lapset eivät leiki latauslaitteen kanssa)**

## Lapset eivät saa puhdistaa tai huoltaa latauslaitetta ilman valvontaa

- Käytä vain tämän työkalun kanssa SKIL-latauslaitetta 2610S00080 tai 2610395914 ja SKIL-akku 2610397142
- Älä koskaan lataa akkua ulkona ④
- Älä lataa akkua kosteissa tai märissä olosuhteissa
- Älä käytä latauslaitetta, kun johto tai pistoke on vioittunut; johto ja pistoke olisi heti vaihdettava SKIL-keskushuollossa
- Älä käytä vahingoittunutta akkua, vaan vaihda se välittömästi
- Älä pura itse latauslaitetta tai akkua
- Akut räjähtävät, jos ne hävitetään polttamalla, joten älä missään tapauksessa polta niitä
- Sallittu ympäristön lämpötila (työkalu/latauslaitte/akku)
  - ladattaessa 0...+45°C
  - käytössä -20...+50°C
  - varastoinnissa -20...+50°C

#### LATURIN SYMBOLIEN SELITYKSET

- ③ Lue käyttöohjeet ennen käyttöä
- ④ Käytä laturia vain sisätiloissa
- ⑤ Kaksoiseristys (ei tarvita maajohtoa)
- ⑥ Turvallinen eristävä muuntaja (virtalähde on sähköisesti erillään muuntajan ulostulosta)
- ⑦ Automaattinen sammutus, kun laturi lämpenee liikaa (lämpösulake laukeaa eikä laturia voi käyttää)
- ⑧ Latauskytkennän väärä napaisuus voi aiheuttaa vaaran (lataa akku ainoastaan mukana tulevalla laturilla)
- ⑨ Älä hävitä sähkötyökalua ja paristoja tavallisen kotitalousjätteen mukana
- ⑩ NiMH-teknologialla aikaansaadaan enemmän energiaa ympäristöä vähemmän saastuttavalla tavalla

## KÄYTTÖ

- Käynnistys/pysäytys ⑪
    - laite kytketään päälle työntämällä kytkintä A eteenpäin
    - kytkin lukitaan jatkuvaan käyttöön työntämällä se A pitemmälle eteenpäin, kunnes se lukkiutuu napsahtaen
    - laite kytketään pois päältä/kytkimen lukitus avataan painamalla kytkimen A takaosaa
  - Akun lataus ⑫
    - uusien koneiden akku ei ole ladattu
    - työnnä laturi J seinäpistokkeeseen
    - työnnä laturin tulppa K akkuun kuvan osoittamalla tavalla
    - latausvalo H syttyy osoittaen, että akku ladataan
    - 3 tunnin kuluttua lataus päättyy ja akkua voidaan käyttää
- TÄRKEÄÄ HUOMIOITAVAA:**
- lataamisen aikana akku voi tuntua lämpimältä, kun sitä kosketellaan; tämä on normaalia eikä merkki mistään ongelmasta
  - älä irrota akkua koneen käydessä
- ! uusi tai kauan käyttämättä ollut akku saavuttaa täyden tehonsa vasta n. 5 lataus-purkausjakson jälkeen**
- älä lataa akkua uudelleen muutaman minuutin käytön jälkeen; tämä saattaa vähentää käyttöikää ja akun tehoa

- akkua ei saa jättää luontoon eikä heittää pois normaalin koitalousjätteen tapaan (symboli ⑨ muistuttaa tästä, kun käytöstä poisto tulee ajankohtaiseksi)

**! poistaessasi akun käytöstä peitä plus- ja miinusnapa sähköteipillä oikosulun estämiseksi**

- jos on odotettavissa, että työkalua ei käytetä pitkään aikaan, on parasta irrottaa latauslaite virtalähteestä

• Paristojen vaihtaminen ⑬

- paina painiketta G ja vedä akku irti

- akku asennetaan työntämällä se laitteeseen kunnes se lukkiutuu napsahduslailla

• Leikkauspäiden vaihtaminen ⑭

**! irrota akku työkalusta**

- nosta painiketta B ja pidä sitä samalla, kun vedät leikkauspään irti

- leikkauspää asennetaan työntämällä se laitteeseen kuvan osoittamalla tavalla kunnes se lukkiutuu napsahduslailla

• Työkalun käyttö

- **ennen laitteen käyttämistä ota laturi irti seinäpistokkeesta ja irrota laite laturista**

- poista terän suojakansi L ②

- käynnistä kone

- anna leikkuuterien toimia vapaasti muutamia sekunteja ennen kuin aletaan leikkaamaan

- älä paina työkalua liian voimakkaasti; vaan anna työkalun tehdä työ puolestasi

- sekä suoria että käyriä leikkauksia voidaan tehdä tarkasti

**! leikkuuterät kuumenevat käytössä; älä koske niihin ennen kuin ne ovat jäähtyneet**

• Materiaalien leikkaaminen ⑮

- käytä leikkauspää C ② pehmeiden ja taipuisien materiaalien leikkaamiseen, kuten paperi, verho kangas, matto, tapetti, vinyli, folio, jne.

- leikkauspäissä C on symboli D ② osoittamassa pehmeitä ja taipuisia materiaaleja

- koviin materiaalien leikkaaminen (kuten kovat muovit ja pelti) leikkauspäällä C ② tylsyyttä nopeammin terät; suosittelemme siksi käyttämään leikkauspäätä E ② (saatavana osana SKIL-lisävarustetta 2610397158) koviin materiaalien leikkaamiseen

- vältä terien vahingoittaminen noudattamalla seuraavia materiaalien maksimipaksuuksia:

**KÄYTETTÄESSÄ SAKSIPÄÄTÄ PEHMEISIIN MATERIAALEIHIN:**

puuvillakankaat 3 mm

huopa 6 mm

nahka 4 mm

matto (runkomateriaali) 4 mm

vinylimatto 4 mm

aaltopahvi 6 mm

kartonki 2 mm

ruusunvarret 4 mm

**KÄYTETTÄESSÄ SAKSIPÄÄTÄ KOVIIN**

**MATERIAALEIHIN:**

vinylimatto 4 mm

aaltopahvi 6 mm

kartonki 2 mm

muovinauhut 1,8 mm

muovilevyt (PVC jne.) 1,25 mm

pelti/alumiinilevyt 0,4 mm

**! älä leikkaa muita metalleja kuin pelti/alumiinilevyt**

- testaa ensin kappaleella

**! älä yritä teroittaa leikkuuterien pintoja; vaihda leikkauspää, kun leikkuuterät ovat kuluneet tai vaurioituneet**

## VINKKEJÄ

- Jatkuvaa työskentelyä varten voidaan käyttää vaihdettavaa lisäakkua (saatavana SKIL-lisävarusteen 2610397159), jolloin yhtä akkua voidaan ladata, samalla kun toista käytetään
- Lisävinkkejä on tarjolla web-osoitteessa [www.skil.com](http://www.skil.com)

## HOITO / HUOLTO

- Tätä työkalua ei ole tarkoitettu ammattikäyttöön
- Pidä koneesi ja latauslaite puhtaina
- **! poista akku aina ennen puhdistamista**
- älä upota laitetta, laturia tai saksipäätä veteen
- puhdista laite, laturi ja saksipäätä kostealla rievulla (älä käytä mitään hankaavia tai liuotinpohjaisia puhdistusaineita)
- pidä saksipäässä oleva rako M ⑮ puhtaina; poista pöly ja lika pehmeällä harjalla tai kuivalla rätillä
- peitä leikkuuterät suojakannella L ② laitteen ollessa poissa käytöstä
- **! irrota latauslaite aina puhdistuksen ajaksi pistorasiasta**
- Jos sähkötyökalussa/latauslaitteessa, huolellisesta valmistuksesta ja koestusmenettelystä huolimatta esiintyy vikaa, tulee korjaus antaa SKIL sopimushuollon tehtäväksi
- toimita työkalu tai latauslaite sitä osiin **purkamatta** lähimpään SKIL-huoltoon (osoitteet ja työkalun huoltokaava ovat tarjolla web-osoitteessa [www.skil.com](http://www.skil.com)) ostotodiste mukaan liitettynä
- jos laturi on viallinen, lähetä **sekä laturi että akku** jälleenmyyjälle tai SKIL-huoltopisteeseen

## YMPÄRISTÖNSUOJELU

- **Älä hävitä sähkötyökalua, paristoja, tarvikkeita tai pakkausta tavallisen koitalousjätteen mukana** (koskee vain EU-maita)
- vanhoja sähkö- ja elektroniikkalaitteita koskevan EU-direktiivin 2012/19/ETY ja sen maakohtaisten sovellusten mukaisesti käytetyt sähkötyökalut on toimitettava ongelmajätteen keräyspisteeseen ja ohjattava ympäristöystävälliseen kierrätykseen
- symboli ⑨ muistuttaa tästä, kun käytöstä poisto tulee ajankohtaiseksi

## MELU / TÄRINÄ

- Mitattuna EN 62841 mukaan työkalun melutaso on 73 dB(A) ja yleensä työkalun äänen voimakkuus on 84 dB(A) (keskihajonta: 3 dB), ja tärinän voimakkuus 3,3 m/s<sup>2</sup> (kolmen suunnan vektorisumma; epävarmuus K = 1,5 m/s<sup>2</sup>)
- Tärinäsaäteilytaso on mitattu standardin EN 62841 mukaisen standarditestin mukaisesti; sitä voidaan käyttää verrattaessa yhtä laitetta toiseen sekä alustavana tärinälle altistumisen arviona käytettäessä laitetta matnituissa käyttötarkoituksissa
- laitteen käyttö eri käyttötarkoituksiin tai erilaisten tai huonosti ylläpidettyjen lisälaitteiden kanssa voi **lisätä**

merkittävästi altistumistasoa

- laitteen ollessa sammuksissa tai kun se on käynnissä, mutta sillä ei tehdä työtä, altistumistaso voi olla huomattavasti **pienempi**

**! suojaudu tärinän vaikutuksilta ylläpitämällä laite ja sen lisävarusteet, pitämällä kädet lämpiminä ja järjestämällä työmenetelmät**

E

## Tijera sin cable

2900

### INTRODUCCIÓN

- Esta herramienta está pensada para cortar una variedad de materiales y tejidos además de flores y ramas pequeñas, es posible realizar cortes curvados y rectos
- Esta herramienta no está concebida para uso profesional
- Esta herramienta está pensada sólo para uso doméstico
- Lea este manual de instrucciones cuidadosamente antes de utilizarlo y guárdelo para consultas futuras ③

### DATOS TÉCNICOS ①

### ELEMENTOS DE LA HERRAMIENTA ②

- A Interruptor de encendido/apagado de bloqueo
- B Botón para cambiar la cabeza de la tijera
- C Cabeza de tijera para materiales blandos
- D Símbolo materiales blandos
- E Cabeza de tijera para materiales duros (NO INCLUIDA)
- F Símbolo materiales duros
- G Botón para quitar la batería
- H Luz de carga
- J Cargador
- K Clavija del cargador
- L Capuchón de protección de la hoja
- M Meta la cabeza de la tijera (17)

### SEGURIDAD

#### ADVERTENCIAS DE PELIGRO GENERALES PARA HERRAMIENTAS ELÉCTRICAS

**⚠ ADVERTENCIA** Lea íntegramente las advertencias de peligro, las instrucciones, las ilustraciones y las especificaciones entregadas con esta herramienta eléctrica. En caso de no atenerse a las instrucciones siguientes, ello puede ocasionar una descarga eléctrica, un incendio y/o una lesión grave. **Guardar todas las advertencias de peligro e instrucciones para futuras consultas.** El término "herramienta eléctrica" empleado en las siguientes advertencias de peligro se refiere a herramientas eléctricas de conexión a la red (con cable de red) y a herramientas eléctricas accionadas por acumulador (o sea, sin cable de red).

#### 1) SEGURIDAD DEL PUESTO DE TRABAJO

- a) **Mantenga limpia y bien iluminada su área de trabajo.** El desorden o una iluminación deficiente en las áreas de trabajo pueden provocar accidentes.
- b) **No utilice la herramienta eléctrica en un entorno con peligro de explosión, en el que se encuentren combustibles líquidos, gases o material en polvo.**

Las herramientas eléctricas producen chispas que pueden llegar a inflamar los materiales en polvo o vapores.

- c) **Mantenga alejados a los niños y otras personas de su área de trabajo al emplear la herramienta eléctrica.** Una distracción le puede hacer perder el control sobre la herramienta.

#### 2) SEGURIDAD ELÉCTRICA

- a) **El enchufe de la herramienta eléctrica debe corresponder a la toma de corriente utilizada. No es admisible modificar el enchufe en forma alguna. No emplear adaptadores en herramientas eléctricas dotadas con una toma de tierra.** Los enchufes sin modificar adecuados a las respectivas tomas de corriente reducen el riesgo de una descarga eléctrica.
- b) **Evite que su cuerpo toque partes conectadas a tierra como tuberías, radiadores, cocinas y refrigeradores.** El riesgo a quedar expuesto a una descarga eléctrica es mayor si su cuerpo tiene contacto con tomas de tierra.
- c) **No exponga las herramientas eléctricas a la lluvia o a condiciones de humedad.** Existe el peligro de recibir una descarga eléctrica si penetran líquidos en la herramienta eléctrica.
- d) **No utilice el cable de red para transportar o colgar la herramienta eléctrica, ni tire de él para sacar el enchufe de la toma de corriente. Mantenga el cable de red alejado del calor, aceite, esquinas cortantes o piezas móviles.** Los cables de red dañados o enredados pueden provocar una descarga eléctrica.
- e) **Al trabajar con la herramienta eléctrica en la intemperie utilice solamente cables de prolongación homologados para su uso en exteriores.** La utilización de un cable de prolongación adecuado para su uso en exteriores reduce el riesgo de una descarga eléctrica.
- f) **Si el funcionamiento de una herramienta eléctrica en un lugar húmedo fuese inevitable, utilice un cortacircuito de fuga a tierra.** El uso de un cortacircuito de fuga a tierra reduce el riesgo de descarga eléctrica.

#### 3) SEGURIDAD DE PERSONAS

- a) **Esté atento y emplee la herramienta eléctrica con prudencia. No utilice la herramienta eléctrica si estuviese cansado, ni bajo los efectos de alcohol, drogas o medicamentos.** El no estar atento durante el uso de una herramienta eléctrica puede provocarle serias lesiones.
- b) **Utilice un equipo de protección personal y en todo caso unas gafas de protección.** El riesgo a lesionarse se reduce considerablemente si, dependiendo del tipo y la aplicación de la herramienta eléctrica empleada, se utiliza un equipo de protección adecuado como una mascarilla antipolvo, zapatos de seguridad con suela antideslizante, casco, o protectores auditivos.
- c) **Evite una puesta en marcha fortuita. Asegurarse de que la herramienta eléctrica esté desconectada antes de conectarla a la toma de corriente y/o al montar el acumulador, al recogerla, y al transportarla.** Si transporta la herramienta eléctrica sujetándola por el interruptor de conexión/desconexión, o si introduce el enchufe en la toma de corriente con la herramienta eléctrica conectada, ello puede dar lugar a

- un accidente.
- d) **Retire las herramientas de ajuste o llaves fijas antes de conectar la herramienta eléctrica.** Una herramienta o llave colocada en una pieza rotativa puede producir lesiones graves al accionar la herramienta eléctrica.
  - e) **Sea precavido. Trabaje sobre una base firme y mantenga el equilibrio en todo momento.** Ello le permitirá controlar mejor la herramienta eléctrica en caso de presentarse una situación inesperada.
  - f) **Lleve puesta una vestimenta de trabajo adecuada. No utilice vestimenta amplia ni joyas. Mantenga su pelo y vestimenta alejados de las piezas móviles.** La vestimenta suelta, las joyas y el pelo largo se pueden enganchar con las piezas en movimiento.
  - g) **Siempre que sea posible utilizar equipos de aspiración o captación de polvo, asegúrese que éstos estén montados y que sean utilizados correctamente.** El empleo de estos equipos reduce los riesgos derivados del polvo.
  - h) **No permita que la familiaridad ganada por el uso frecuente de la herramienta eléctrica lo deje creerse seguro e ignorar las normas de seguridad.** Una acción negligente puede causar lesiones graves en una fracción de segundo.
- #### 4) CUIDADO Y UTILIZACIÓN DE HERRAMIENTAS ELÉCTRICAS
- a) **No sobrecargue la herramienta eléctrica. Use la herramienta eléctrica prevista para el trabajo a realizar.** Con la herramienta eléctrica adecuada podrá trabajar mejor y con mayor seguridad dentro del margen de potencia indicado.
  - b) **No utilice herramientas eléctricas con un interruptor defectuoso.** Las herramientas eléctricas que no se puedan conectar o desconectar son peligrosas y deben repararse.
  - c) **Saque el enchufe de la red y/o retire el acumulador desmontable de la herramienta eléctrica, antes de realizar un ajuste, cambiar de accesorio o al guardar la herramienta eléctrica.** Esta medida preventiva reduce el riesgo de conectar accidentalmente la herramienta eléctrica.
  - d) **Guarde las herramientas eléctricas fuera del alcance de los niños y de las personas que no estén familiarizadas con su uso.** Las herramientas eléctricas utilizadas por personas inexpertas son peligrosas.
  - e) **Cuide la herramienta eléctrica y los accesorios con esmero. Controle si funcionan correctamente, sin atascarse, las partes móviles de la herramienta eléctrica, y si existen partes rotas o deterioradas que pudieran afectar al funcionamiento de la herramienta eléctrica. Si la herramienta eléctrica estuviese defectuosa haga repararla antes de volver a utilizarla.** Muchos de los accidentes se deben a herramientas eléctricas con un mantenimiento deficiente.
  - f) **Mantenga los útiles limpios y afilados.** Los útiles mantenidos correctamente se dejan guiar y controlar mejor.
  - g) **Utilice herramientas eléctricas, accesorios, útiles, etc. de acuerdo con estas instrucciones, teniendo en cuenta las condiciones de trabajo y la tarea a realizar.** El uso de herramientas eléctricas para trabajos diferentes de aquellos para los que han sido concebidas puede resultar peligroso.

- h) **Mantenga las empuñaduras y las superficies de las empuñaduras secas, limpias y libres de aceite y grasa.** Las empuñaduras y las superficies de las empuñaduras resbaladizas no permiten un manejo y control seguro de la herramienta eléctrica en situaciones imprevistas.
- #### 5) CUIDADO Y UTILIZACIÓN DE HERRAMIENTAS ACCIONADAS POR ACUMULADOR
- a) **Cargue los acumuladores únicamente con los cargadores recomendados por el fabricante.** Existe riesgo de incendio al intentar cargar acumuladores de un tipo diferente al previsto para el cargador.
  - b) **Emplee únicamente los acumuladores previstos para la herramienta eléctrica.** El uso de otro tipo de acumuladores puede provocar daños e incluso un incendio.
  - c) **Si no utiliza el acumulador, guárdelo separado de clips, monedas, llaves, clavos, tornillos o demás objetos metálicos que pudieran puentear sus contactos.** El cortocircuito de los contactos del acumulador puede causar quemaduras o un incendio.
  - d) **La utilización inadecuada del acumulador puede provocar fugas de líquido. Evite el contacto con él. En caso de un contacto accidental enjuagar el área afectada con abundante agua. En caso de un contacto con los ojos recurra además inmediatamente a un médico.** El líquido del acumulador puede irritar la piel o producir quemaduras.
  - e) **No emplee acumuladores o útiles dañados o modificados.** Los acumuladores dañados o modificados pueden comportarse en forma imprevisible y producir un fuego, explosión o peligro de lesión.
  - f) **No exponga un acumulador o una herramienta eléctrica al fuego o a una temperatura demasiado alta.** La exposición al fuego o a temperatura sobre 130°C puede causar una explosión.
  - g) **Siga todas las instrucciones para la carga y no cargue nunca el acumulador o la herramienta eléctrica a una temperatura fuera del margen correspondiente especificado en las instrucciones.** Una carga inadecuada o a temperaturas fuera del margen especificado puede dañar el acumulador y aumentar el riesgo de incendio.
- #### 6) SERVICIO
- a) **Únicamente haga reparar su herramienta eléctrica por un profesional, empleando exclusivamente piezas de repuesto originales.** Solamente así se mantiene la seguridad de la herramienta eléctrica.
  - b) **No repare los acumuladores dañados.** El entretenimiento de los acumuladores sólo debe ser realizado por el fabricante o un servicio técnico autorizado.

#### INSTRUCCIONES DE SEGURIDAD PARA TIJERAS SIN CABLE

##### GENERAL

- No utilice el herramienta/cargador si está dañado; llévelo a uno de los servicios técnicos autorizados de SKIL para hacer el examen de seguridad
- No deje la herramienta desatendida
- **Esta herramienta no es un juguete;** manténgala fuera del alcance de los niños



- Esta herramienta no debe utilizarse por personas menores de 16 años
- No sujete la herramienta a un banco
- No exponga la herramienta/cargador/batería a la lluvia
- No acarree ni suspenda el cargador por el cable
- No tire nunca del cable del cargador para desconectarlo de la fuente de alimentación.
- Mantenga el cable del cargador alejado de calor, grasa u objetos afilados

#### ACCESORIOS

- SKIL únicamente puede garantizar un funcionamiento correcto de la herramienta al emplear accesorios originales

#### ANTES DEL USO

- Compruebe siempre que la tensión de alimentación es la misma que la indicada en la placa de características del cargador (los cargadores de 230V o 240V pueden conectarse también a 220V)
- Compruebe el funcionamiento de la herramienta cada vez que vaya a utilizarla; en el caso de que presentara algún defecto, llévelo a una persona cualificada para que lo repare; no abra nunca la herramienta

#### DURANTE EL USO

- **Mantenga las manos alejadas de las hojas de corte cuando estén en funcionamiento**
- **Mantenga las manos alejadas de la zona de corte;** por ningún motivo toque por debajo del material mientras se está cortando
- Asegúrese de que ningún material o superficie debajo del área de corte pueda ser dañada por las hojas de corte
- Sujete la herramienta por la superficie aislada del asa al utilizarla cuando las hojas de corte puedan tocar cables ocultos; el contacto con un hilo "vivo" electricará las partes metálicas de la herramienta y podría producir una descarga al operador
- En caso de un mal funcionamiento eléctrico o mecánico se debe parar inmediatamente la herramienta o desenchufar el cargador de la red

#### DESPUÉS DEL USO

- Extraiga la batería de la herramienta antes de realizar cualquier ajuste o cambiar los accesorios

#### RECARGA/BATERÍAS

- **Este cargador puede ser utilizado por niños desde 8 años y por personas con limitadas capacidades físicas, sensoriales e intelectuales o con falta de experiencia y conocimientos siempre y cuando estén vigilados por una persona responsable de su seguridad o hayan sido instruidos en la utilización segura del cargador y entendido los peligros inherentes (en caso contrario, existe el peligro de un manejo**

erróneo y lesiones)

- **Vigile a los niños (con ello se evita que los niños jueguen con el cargador)**
- **Los niños no deberán realizar trabajos de limpieza ni de mantenimiento en el cargador sin la debida vigilancia**

- Utilice solo el cargador 2610S00080 o 2610395914 de SKIL y la batería 2610397142 de SKIL con esta herramienta
- Recargue la batería únicamente dentro de casa ④
- No recargue la batería en entornos húmedos
- No utilice el cargador cuando el cable o la clavija estén dañados; el cable o la clavija deben cambiarse inmediatamente en uno de los servicios técnicos autorizados de SKIL
- Nunca utilice la batería estropeada; debe de ser cambiada inmediatamente
- No desarme el cargador o la batería
- Las baterías estallarán si se tiran al fuego, por ningún motivo caliente las baterías
- Temperatura ambiente permitida (herramienta/cargador/batería):
  - durante la carga 0...+45°C
  - durante el servicio -20...+50°C
  - durante el almacenamiento -20...+50°C

#### EXPLICACIÓN DE LOS SÍMBOLOS DEL CARGADOR

- ③ Lea el manual de instrucciones antes de utilizarla
- ④ Sólo utilice el cargador dentro de la casa
- ⑤ Doble aislamiento (no requiere cable de tierra)
- ⑥ Transformador de aislamiento contra fallos (se separa eléctricamente la fuente de alimentación de la salida del transformador)
- ⑦ Apagado automático cuando el cargador se calienta (se funde el fusible térmico y el cargador no se puede utilizar)
- ⑧ Una polaridad incorrecta en la conexión del cargador podría causar daños (sólo cargue la batería con el cargador suministrado)
- ⑨ No deseche las herramientas eléctricas y las pilas junto con los residuos domésticos
- ⑩ La tecnología NiMH proporciona más energía de una manera menos contaminante

#### USO

- Encendido/apagado ⑪
  - encienda la herramienta pulsando el interruptor A hacia adelante
  - bloquee el interruptor para un uso continuado pulsando el interruptor A más hacia adelante hasta que se enganche a presión
  - apague la herramienta/desbloquee el interruptor pulsando el interruptor A en la parte posterior
- Recargue de la batería ⑫
  - la batería de herramientas nuevas no está completamente cargada
  - conecte el cargador J en una toma de corriente de pared

- introduzca el enchufe del cargador K en la batería como se muestra
- el piloto de carga H se enciende indicando que se está cargando la batería
- al cabo de 3 horas se ha finalizado la operación de recarga y la batería puede ser utilizada

#### IMPORTANTE:

- mientras esté cargando, el cargador y la batería pueden calentarse demasiado; esto es normal y no representa un problema
- no desconecte la batería de la herramienta mientras ésta esté en marcha

#### ! una batería nueva o que no haya sido usada durante largo tiempo alcanza su plena potencia después de aproximadamente 5 ciclos de carga/descarga

- no recargue la batería repetidamente después del uso por algunos minutos; a consecuencia de esto se puede reducir la potencia de la batería
- la batería debe alejarse del medio ambiente y no considerarla como un residuo doméstico normal (símbolo ⑨ llamará su atención en caso de necesidad de tirarla)

#### ! es prioritario disponer de terminales protectores de baterías para evitar un corto circuito

- si usted prevee largos periodos de inactividad de la herramienta, sería conveniente desenchufar el cargador de la red

#### • Cambio de las pilas 13

- pulse el botón G y extraiga la batería
- coloque la batería deslizándola en la herramienta hasta que se enganche a presión

#### • Cambiando las cabezas de la tijera 14

##### ! extraiga la batería de la herramienta

- levante el botón B y manténgalo presionado mientras retira la cabeza de la tijera
- coloque la cabeza de la tijera deslizándola en la herramienta como se muestra hasta que se enganche a presión

#### • Utilización de la herramienta

##### - antes de utilizar la herramienta, desenchufe el cargador y desconecte la herramienta del cargador

- retire el capuchón de protección de la hoja L ②
- ponga en marcha la herramienta
- deje que las hojas de corte funcionen libremente unos segundos antes de empezar el corte
- no ejerza demasiada presión en la herramienta; deje que la herramienta haga su trabajo
- tanto los cortes rectos y curvados pueden hacerse de una manera exacta

##### ! las hojas de corte se calientan durante el uso; no las toque hasta que se hayan enfriado

#### • Cortar materiales 15

- utilice la cabeza de tijera C ② para cortar materiales blandos y flexibles, como papel, cortinas, alfombra, piel, papel de pared, vinilo, hojas de estaño, etc.
- la cabeza de tijera C tiene el símbolo D ② para indicar materiales blandos y flexibles
- cortar materiales duros (como plásticos duros y hojas de estaño) con la cabeza de tijera C ② desafilará rápidamente las hojas, por lo tanto le recomendamos utilizar la cabeza de tijera E ② (disponible como

accesorio SKIL N° 2610397158) para cortar materiales duros

- observe los siguientes grosores máximos en los materiales para impedir dañar las hojas:

AL UTILIZAR CABEZA DE TIJERA PARA MATERIALES BLANDOS:

- tejidos de algodón 3 mm
- filtro 6 mm
- piel 4 mm
- alfombra (apoyo) 4 mm
- revestimiento para pisos de vinilo 4 mm
- cartón corrugado 6 mm
- cartón macizo 2 mm
- tallos de rosa 4 mm

AL UTILIZAR CABEZA DE TIJERA PARA MATERIALES DUROS:

- revestimiento para pisos de vinilo 4 mm
- cartón corrugado 6 mm
- cartón macizo 2 mm
- correas de plástico 1,8 mm
- hojas de plástico (PVC, etc.) 1,25 mm
- hojas de estaño/aluminio 0,4 mm

#### ! no corte metales que no sean hojas de estaño/aluminio

- pruebe siempre con un trozo de material de descartar

#### ! no intente afilar las hojas, sustituya la cabeza de la tijera cuando las hojas de corte están usadas o dañadas

## CONSEJOS DE APLICACIÓN

- Para un trabajo continuo debería utilizar una batería intercambiable adicional (disponible como accesorio SKIL N° 2610397159) permitiéndole cargar una mientras utiliza la otra
- Para más consejos vea [www.skil.com](http://www.skil.com)

## MANTENIMIENTO / SERVICIO

- Esta herramienta no está concebida para uso profesional
- Mantenga su herramienta y el cargador limpios

#### ! retire siempre la pila antes de limpiar

- no sumerja la herramienta, cargador o cabeza de la tijera en el agua
- limpie la herramienta, cargador y cabeza de la tijera con un paño húmedo (no utilice limpiadores abrasivos o disolventes)
- mantenga la ranura M 16 de conexión de la cabeza de la tijera sin polvo y límpiela con una brocha suave o un paño seco
- cubra las hojas de corte con un capuchón de protección L ② cuando guarde la herramienta

#### ! antes de limpiar el cargador desenchufarlo de la red

- Si a pesar de los esmerados procesos de fabricación y control, la herramienta/el cargador llegase a averiarse, la reparación deberá encargarse a un servicio técnico autorizado para herramientas eléctricas SKIL
  - envíe la herramienta o el cargador **sin desmontar** junto con una prueba de su compra a su distribuidor o a la estación de servicio más cercana de SKIL (los nombres así como el despique de piezas de la herramienta figuran en [www.skil.com](http://www.skil.com))

- si el cargador está defectuoso, envíe **el cargador y la batería** a su distribuidor o a la estación de servicio de SKIL

## AMBIENTE

- **No deseche las herramientas eléctricas, las pilas, los accesorios y embalajes junto con los residuos domésticos** (sólo para países de la Unión Europea)
  - de conformidad con la Directiva Europea 2012/19/CE sobre residuos de aparatos eléctricos y electrónicos y su aplicación de acuerdo con la legislación nacional, las herramientas eléctricas cuya vida útil haya llegado a su fin se deberán recoger por separado y trasladar a una planta de reciclaje que cumpla con las exigencias ecológicas
  - símbolo  llamará su atención en caso de necesidad de tirarlas

## RUIDOS / VIBRACIONES

- Medido según EN 62841 el nivel de la presión acústica de esta herramienta se eleva a 73 dB(A) y el nivel de la potencia acústica a 84 dB(A) (desviación estándar: 3 dB), y la vibración a 3,3 m/s<sup>2</sup> (suma vectorial de tres direcciones; incertidumbre K = 1,5 m/s<sup>2</sup>)
- El nivel de emisión de vibraciones ha sido medido según una prueba estándar proporcionada en EN 62841; puede utilizarse para comparar una herramienta con otra y como valoración preliminar de la exposición a las vibraciones al utilizar la herramienta con las aplicaciones mencionadas
  - al utilizarla para distintas aplicaciones o con accesorios diferentes o con un mantenimiento deficiente, podría **aumentar** de forma notable el nivel de exposición
  - en las ocasiones en que se apaga la herramienta o cuando está funcionando pero no está realizando ningún trabajo, se podría **reducir** el nivel de exposición de forma importante
- ! **protéjase contra los efectos de la vibración realizando el mantenimiento de la herramienta y sus accesorios, manteniendo sus manos calientes y organizando sus patrones de trabajo**



P

## Tesoura sem fios

2900

## INTRODUÇÃO

- Esta ferramenta serve para cortar vários materiais e tecidos, assim como flores e galhos; são possíveis cortes curvos e direitos
- Esta ferramenta não se destina a utilização profissional
- Esta ferramenta destina-se apenas a utilização doméstica
- Leia este manual de instruções cuidadosamente antes de utilizar e guarde-o para futura referência <sup>③</sup>

## DADOS TÉCNICOS <sup>①</sup>

### ELEMENTOS DA FERRAMENTA <sup>②</sup>

- A Interruptor on/off de travagem
- B Botão de mudança das cabeças da tesoura
- C Cabeça da tesoura para materiais suaves
- D Símbolo de materiais suaves
- E Cabeça da tesoura para materiais duros (NÃO INCLUÍDA NO EQUIPAMENTO DE SÉRIE)
- F Símbolo de materiais duros
- G Botão de remoção da bateria
- H Luz do carregador
- J Carregador
- K Ficha do carregador
- L Tampa de protecção da lâmina
- M Ranhura de ligação da cabeça da tesoura (17)

## SEGURANÇA

### INDICAÇÕES GERAIS DE SEGURANÇA PARA FERRAMENTAS ELÉTRICAS

**⚠ ATENÇÃO** Devem ser lidas todas as indicações de segurança, instruções, ilustrações e especificações desta ferramenta eléctrica. O desrespeito das instruções apresentadas abaixo pode causar choque eléctrico, incêndio e/ou graves lesões. **Guarde bem todas as advertências e instruções para futura referência.** O termo “ferramenta eléctrica” utilizado a seguir nas indicações de advertência, refere-se a ferramentas eléctricas operadas com corrente de rede (com cabo de rede) e a ferramentas eléctricas operadas com acumulador (sem cabo de rede).

#### 1) SEGURANÇA DA ÁREA DE TRABALHO

- a) **Mantenha a sua área de trabalho limpa e arrumada.** Desordem ou áreas de trabalho com fraca iluminação podem causar acidentes.
- b) **Não trabalhar com a ferramenta eléctrica em áreas com risco de explosão, nas quais se encontrem líquidos, gases ou pós inflamáveis.** Ferramentas eléctricas produzem faíscas que podem provocar a ignição de pó e vapores.
- c) **Mantenha crianças e outras pessoas afastadas da ferramenta eléctrica durante o trabalho com a ferramenta.** Distrações podem causar a falta de controle sobre o aparelho.

#### 2) SEGURANÇA ELÉTRICA

- a) **A ficha das ferramentas eléctricas devem caber na tomada. A ficha não deve ser modificada de modo algum. Não utilize quaisquer fichas de adaptação junto com ferramentas eléctricas ligadas à terra.** Fichas sem modificações e tomadas adequadas reduzem o risco de choques eléctricos.
- b) **Evite que o corpo entre em contacto com superfícies ligadas à terra, como por exemplo tubos, radiadores, fogões e geladeiras.** Há um risco elevado de choques eléctricos, caso o corpo for ligado à terra.
- c) **A ferramenta eléctrica não deve ser exposta à chuva nem humidade.** A penetração de água na ferramenta eléctrica aumenta o risco de choques eléctricos.

- d) **O cabo do aparelho não deve ser utilizado para o transporte, para pendurar o aparelho, nem para puxar a ficha da tomada. Mantenha o cabo afastado de calor, óleo, cantos afiados ou partes em movimento do aparelho.** Cabos danificados ou torcidos aumentam o risco de choques eléctricos.
  - e) **Ao trabalhar com a ferramenta eléctrica ao ar livre, use um cabo de extensão apropriado para áreas externas.** O uso de um cabo apropriado para áreas externas reduz o risco de choques eléctricos.
  - f) **Se não for possível evitar o funcionamento da ferramenta eléctrica em áreas húmidas, deverá ser utilizado uma disjuntor de corrente de avaria.** A utilização de um disjuntor de corrente de avaria reduz o risco de um choque elétrico.
- 3) SEGURANÇA DE PESSOAS**
- a) **Esteja alerta, observe o que está a fazer, e tenha prudência ao trabalhar com a a ferramenta eléctrica. Não use a ferramenta eléctrica se estiver fatigado ou sob a influência de drogas, álcool ou medicamentos.** Um momento de falta de atenção durante a operação da ferramenta eléctrica pode causar graves lesões.
  - b) **Utilizar equipamento de protecção pessoal e sempre óculos de protecção.** A utilização de equipamento de protecção pessoal, como máscara de protecção contra pó, sapatos de segurança antiderrapantes, capacete de segurança ou protecção auricular, de acordo com o tipo e aplicação da ferramenta eléctrica, reduz o risco de lesões.
  - c) **Evitar uma colocação em funcionamento involuntária. Assegure-se de que a ferramenta eléctrica esteja desligada, antes de conectá-la à alimentação de rede e/ou ao acumulador, antes de levantá-la ou de transportá-la.** Se tiver o dedo no interruptor ao transportar a ferramenta eléctrica ou se o aparelho for conectado à alimentação de rede enquanto estiver ligado, poderão ocorrer acidentes.
  - d) **Remover chaves de ajustes ou chaves de fenda, antes de ligar a ferramenta eléctrica.** Uma chave de fenda ou chave de ajuste que se encontre numa parte móvel do aparelho, pode levar a lesões.
  - e) **Não se sobrestime. Mantenha uma posição firme e mantenha sempre o equilíbrio.** Desta forma poderá ser mais fácil controlar o aparelho em situações inesperadas.
  - f) **Use roupa apropriada. Não use roupa larga ou jóias. Mantenha os cabelos e roupas afastados de partes em movimento.** Roupas largas, jóias ou cabelos longos podem ser agarradas por partes em movimento.
  - g) **Se for prevista a montagem de dispositivos de aspiração de pó e de dispositivos de recolha, assegure-se de que estão conectados e que sejam utilizados de forma correcta.** A utilização de uma aspiração de pó pode reduzir o perigo devido ao pó.
  - h) **Não deixe que a familiaridade resultante de uma utilização frequente de ferramentas permita que você se torne complacente e ignore os princípios de segurança da ferramenta.** Uma ação descuidada pode causar ferimentos graves numa fração de segundo.

#### **4) USO E TRATAMENTO DE FERRAMENTAS ELÉTRICAS**

- a) **Não sobrecarregue a ferramenta eléctrica. Use para o seu trabalho a ferramenta eléctrica correcta.** A ferramenta correcta realizará o trabalho de forma melhor e mais segura dentro da faixa de potência indicada.
  - b) **Não utilize a ferramenta eléctrica se o interruptor não puder ser ligado nem desligado.** Qualquer ferramenta eléctrica que não possa ser controlada através do interruptor de ligar-desligar, é perigosa e deve ser reparada.
  - c) **Puxar a ficha da tomada e/ou remover o acumulador, se amovível, antes de executar ajustes na ferramenta, de substituir acessórios ou de guardar a ferramenta.** Esta medida de segurança evita que a ferramenta eléctrica seja ligada acidentalmente.
  - d) **Guarde ferramentas eléctricas que não estiverem sendo utilizadas, for a do alcance de crianças. Não permita que o aparelho seja utilizado por pessoas não familiarizadas com o mesmo ou que não tenham lido estas instruções.** Ferramentas eléctricas são perigosas nas mãos de pessoas sem treinamento.
  - e) **Trate a ferramenta eléctrica e os acessórios com cuidado. Verifique se as partes móveis do aparelho funcionam perfeitamente e não emperram, se há peças quebradas ou danificadas, que possam influenciar o funcionamento do aparelho. Peças danificadas devem ser reparadas antes da utilização do aparelho.** Muitos acidentes tem como causa uma manutenção insuficiente das ferramentas eléctricas.
  - f) **Mantenha as ferramentas de corte sempre afiadas e limpas.** Ferramentas de cortes devidamente tratadas, com cantos afiados travam com menos frequência e podem ser controladas com maior facilidade.
  - g) **Use a ferramenta eléctrica, os acessórios os bits da ferramenta etc., de acordo com estas instruções. Considere também as condições de trabalho e o trabalho a ser efectuado.** A utilização da ferramenta eléctrica para outros fins que os previstos, pode resultar em situações perigosas.
  - h) **Mantenha os punhos e as superfícies de agarrar secas, limpas e livres de óleo e massa consistente.** Punhos e superfícies de agarrar escorregadias não permitem o manuseio e controle seguros da ferramenta em situações inesperadas.
- 5) USO E TRATAMENTO DE APARELHOS COM ACUMULADOR**
- a) **Apenas deverá carregar em carregadores, acumuladores recomendados pelo fabricante.** Um carregador que é apropriado para um tipo de acumulador, pode causar um incêndio se se for utilizado para carregar outros acumuladores.
  - b) **Apenas utilize nas ferramentas eléctricas os acumuladores previstos.** A utilização de outros acumuladores pode levar a lesões e riscos de incêndio.
  - c) **Quando o acumulador não estiver em uso, mantenha-o afastado de outros objectos de metal, como por exemplo agrafos, moedas, chaves, pregos, parafusos, ou outros pequenos objectos metálicos que possam ligar em ponte os contactos.** Um curto circuito entre os contactos do acumulador pode causar queimaduras ou incêndio.

- d) **Aplicações inadequadas podem provocar fugas do líquido do acumulador. Evite o contacto com este líquido. No caso de um contacto accidental, lave imediatamente com água fresca. Se o líquido entrar em contacto com os olhos, procure um auxílio médico.** O líquido que escapa do acumulador pode levar a irritações ou queimaduras da pele.
  - e) **Não use um acumulador ou uma ferramenta danificada ou modificada.** Os acumuladores danificados ou modificados exibem um comportamento imprevisível podendo causar incêndio, explosão ou risco de lesão.
  - f) **Não exponha o acumulador ou a ferramenta ao fogo ou temperatura excessiva.** Exposição ao fogo ou a uma temperatura acima de 130°C pode causar explosão.
  - g) **Siga todas as instruções de carregamento e não carregue o acumulador ou a ferramenta fora da faixa de temperatura especificada no manual de instruções.** Carregar indevidamente ou em temperaturas fora da faixa especificada pode danificar o acumulador e aumentar o risco de incêndio.
- 6) SERVIÇO**
- a) **A sua ferramenta eléctrica só deve ser reparada por pessoal qualificado e só devem ser colocadas peças sobressalentes originais.** Desta forma é assegurada a segurança da ferramenta eléctrica.
  - b) **Nunca tente reparar acumuladores danificados.** A reparação de acumuladores deve ser realizada apenas pelo fabricante ou agentes de assistência autorizados.

## INSTRUÇÕES DE SEGURANÇA PARA TESOURAS SEM FIOS

### GENERAL

- Não utilize o ferramenta/carregador se estiver danificado; leve-o a um dos Postos de Assistência autorizados SKIL para proceder a um teste
- Nunca deixe a ferramenta sem vigilância
- **Esta ferramenta não é um brinquedo;** mantenha-a fora do alcance das crianças
- Esta ferramenta não deve ser utilizada por pessoas menores de 16 anos
- Não fixe a ferramenta num torno
- Não exponha a ferramenta/carregador/bateria à chuva
- Não transporte nem pegue no carregador pelo fio
- Nunca puxe o cabo do carregador para desligar o carregador da fonte de alimentação
- Mantenha o cabo do carregador afastado do calor, óleo e extremidades afiadas

### ACESSÓRIOS

- A SKIL só pode garantir um funcionamento perfeito da ferramenta, quando utilizada com os acessórios originais

### ANTES DA UTILIZAÇÃO

- Certifique-se sempre de que a tensão de alimentação está de acordo com a tensão indicada na placa de identificação do carregador (carregadores com a indicação de 230V ou 240V também podem ser ligadas a uma fonte de 220V)
- Verifique o funcionamento da ferramenta antes de cada utilização e, em caso de avaria, leve-a a uma pessoa qualificada para reparação; nunca abra você mesmo a ferramenta

### DURANTE A UTILIZAÇÃO

- **Mantenha as mãos afastadas das lâminas de corte amovíveis**

- **Mantenha as mãos afastadas da área de corte;** nunca toque por baixo do material por qualquer motivo durante o corte
- Certifique-se de que não existe nenhum material ou superfície debaixo da área de corte que possa ser danificado pelas lâminas de corte
- Segure a ferramenta pela superfície de fixação isolada quando efectuar uma operação em que as lâminas de corte possam contactar com fios ocultos; o contacto com um fio eléctrico electrificará as peças metálicas expostas da ferramenta e provocará choques no operador
- Em caso de anomalias eléctricas ou mecânicas, desligue imediatamente a ferramenta ou desligue o carregador da fonte de corrente

### APÓS A UTILIZAÇÃO

- Retire a bateria da ferramenta antes de efectuar qualquer regulação ou mudar de acessório

### CARGA/BATERIAS

- **Este carregador pode ser utilizado por crianças a partir dos 8 anos, assim como pessoas com capacidades físicas, sensoriais ou mentais reduzidas, ou com insuficiente experiência e conhecimentos, desde que as mesmas sejam supervisionadas ou recebam instruções acerca da utilização segura do carregador e dos perigos provenientes do mesmo (caso contrário há perigo de operação errada e ferimentos)**
- **Supervisionar as crianças (assim é assegurado que as crianças não brinquem com o carregador)**
- **Crianças não devem realizar trabalhos de limpeza nem de manutenção no carregador, sem supervisão**
- Utilize apenas o carregador SKIL 2610S00080 ou 2610395914 e a bateria SKIL 2610397142 com esta ferramenta
- Nunca carregue a bateria ao ar livre ④
- Não carregue a bateria em locais molhados ou húmidos
- Não utilize o carregador caso o fio ou tomada estejam danificados; quer o fio, quer a tomada deverão ser imediatamente substituídos num dos Postos de Assistência autorizados SKIL
- Não utilize baterias danificadas; devem ser substituídas imediatamente
- Não desmonte o carregador ou a bateria
- As baterias explodirão quando colocadas num fogo, por isso, não queime as baterias por nenhum motivo

- Temperatura ambiente permitida (ferramenta/carregador/bateria):
  - durante o carregamento 0...+45°C
  - durante o funcionamento -20...+50°C
  - durante o armazenamento -20...+50°C

## EXPLICAÇÃO DOS SÍMBOLOS DO CARREGADOR

- ③ Leia o manual de instruções antes de utilizar o equipamento
- ④ Utilize apenas o carregador dentro de casa
- ⑤ Isolamento duplo (nenhum fio de terra necessário)
- ⑥ Transformador com isolamento de segurança contra falhas (a fonte de alimentação separada electricamente da saída do transformador)
- ⑦ Encerramento automático quando o carregador ficar muito quente (o fusível térmico rebenta e o carregador fica inutilizado)
- ⑧ A polaridade incorrecta da ligação do carregador pode provocar perigo (carregue a bateria apenas com o carregador fornecido)
- ⑨ Não deite ferramentas eléctricas e pilhas no lixo doméstico
- ⑩ A tecnologia NiMH fornece mais energia de uma forma menos poluidora para o ambiente

## MANUSEAMENTO

- Ligar/desligar ⑪
  - ligue a ferramenta, empurrando o interruptor A para a frente
  - bloqueie o inteuptor para utilização contínua, empurrando o interruptor A ainda mais para a frente até ficar encaixado
  - desligue a ferramenta/desbloqueie o interruptor, premindo o interruptor A na parte posterior
- Recarga da bateria ⑫
  - a bateria das ferramentas novas não está totalmente carregada
  - ligue o carregador J à tomada de parede
  - introduza a ficha do carregador K na bateria conforme ilustrado
  - a luz de carregamento H liga-se para indicar que a bateria está a ser carregada
  - após 3 horas de carga a operação estará completa e a bateria pode ser utilizada

### IMPORTANTE:

- durante a carga o carregador e bateria poderão aquecer; isto é normal e não representa um problema
- não desligue a bateria da ferramenta enquanto ela estiver a trabalhar

**! uma bateria nova ou uma que não foi utilizada por muito tempo, apenas alcança a sua plena potência após aproximadamente 5 ciclos de carga/descarga**

- não recarregue repetidas vezes a bateria após apenas alguns minutos de uso; isto poderá resultar numa redução do tempo de trabalho e eficiência da bateria
- e preciso afastar a bateria do ambiente natural e não têm que ser considerada como aparas domésticas normais (símbolo ⑨) lhe avisará em caso de necessidade de arranja-la)

**! proteja os terminais da bateria com fita isoladora antes de a expor de modo a evitar curto-circuitos**

- se prever não utilizar a ferramenta por um longo período, deverá desligar o carregador da fonte de corrente

- Substituição das pilhas ⑬
  - prima o botão G e retire a bateria
  - monte a bateria, fazendo-a deslizar na ferramenta até ficar encaixada

- Mudança das cabeças da tesoura ⑭

### **! retire a bateria da ferramenta**

- levante o botão B e segure-o enquanto faz deslizar a cabeça da tesoura

- monte a cabeça da tesoura, fazendo-a deslizar na ferramenta conforme ilustrado até ficar encaixada

- Utilização da ferramenta

### **- antes de utilizar a ferramenta, desactive o carregador e desligue a ferramenta do carregador**

- remova a tampa de protecção da lâmina L ②

- ligue a ferramenta

- deixe as lâminas de corte trabalhar livremente durante alguns segundos antes de iniciar o corte

- não exerça demasiada pressão na ferramenta; deixe a ferramenta trabalhar espontaneamente

- pode efectuar cortes curvos e direitos de uma forma precisa

### **! as lâminas de corte ficam quentes durante a utilização; não lhes toque antes de arrefecerem**

- Corte de materiais ⑮

- utilize a cabeça da tesoura C ② para cortar materiais suaves e flexíveis, como papel, cortinas, carpete, cabedal, papel de parede, vinil, chapa, etc.

- a cabeça da tesoura C tem o símbolo D ② para indicar materiais suaves e flexíveis

- o corte de materiais duros (como plásticos duros e chapas) com a cabeça da tesoura C ② desgastará as lâminas rapidamente; por isso, recomendamos a utilização da cabeça da tesoura E ② (disponível como parte do acessório SKIL 2610397158) para corte de materiais duros

- cumpra as seguintes espessuras máximas dos materiais para evitar danos nas lâminas:

### **QUANDO UTILIZAR A CABEÇA DA TESOURA PARA MATERIAIS SUAVES:**

tecidos de algodão 3 mm

feltro 6 mm

cabedal 4 mm

carpete (parte posterior) 4 mm

vinil de cobertura do chão 4 mm

cartão canelado 6 mm

cartão sólido 2 mm

pés de rosas 4 mm

### **QUANDO UTILIZAR A CABEÇA DA TESOURA PARA MATERIAIS DUROS:**

vinil de cobertura do chão 4 mm

cartão canelado 6 mm

cartão sólido 2 mm

tiras de plástico 1,8 mm

folhas de plástico (PVC, etc.) 1,25 mm

chapas de estanho/alumínio 0,4 mm

### **! não corte metais, excepto chapas de estanho/alumínio**

- experimente sempre primeiro num pedaço de material

**! não tente afiar as superfícies das lâminas de corte; substitua a cabeça da tesoura quando as lâminas de corte estiverem gastas ou danificadas**

## CONSELHOS DE APLICAÇÃO

- Para trabalhar continuamente, pode utilizar uma bateria permutável adicional (disponível como acessório SKIL 2610397159), que permite carregar uma bateria enquanto utiliza a outra
- Para mais sugestões consulte [www.skil.com](http://www.skil.com)

## MANUTENÇÃO / SERVIÇO

- Esta ferramenta não se destina a utilização profissional
- Mantenha a ferramenta e carregador limpos
- ! **retire sempre a pilha antes de limpar**
  - não mergulhe a ferramenta, o carregador ou a cabeça da tesoura em água
  - limpe a ferramenta, o carregador e a cabeça da tesoura com um pano húmido (não utilize qualquer produto de limpeza abrasivo ou à base de solventes)
  - mantenha a ranhura M (6) de ligação da cabeça da tesoura sem pó e poeira com uma escova suave ou um pano seco
  - cubra as lâminas de corte com a tampa de protecção L (2) quando guardar a ferramenta
- ! **desligue o carregador da fonte de corrente antes de limpar**
- Se a ferramenta/o carregador falhar apesar de cuidadosos processos de fabricação e de teste, a reparação deverá ser executada por uma oficina de serviço autorizada para ferramentas eléctricas SKIL
  - envie a ferramenta ou o carregador, **sem desmontar**, juntamente com a prova de compra, para o seu revendedor ou para o centro de assistência SKIL mais próximo (os endereços assim como a mapa de peças da ferramenta estão mencionados no [www.skil.com](http://www.skil.com))
  - em caso de avaria do carregador, envie **o carregador e a bateria** para o seu revendedor ou o centro de assistência SKIL

## AMBIENTE

- **Não deite ferramentas eléctricas, pilhas, acessórios e embalagem no lixo doméstico** (apenas para países da UE)
  - de acordo com a directiva europeia 2012/19/CE sobre ferramentas eléctricas e electrónicas usadas e a transposição para as leis nacionais, as ferramentas eléctricas usadas devem ser recolhidas em separado e encaminhadas a uma instalação de reciclagem dos materiais ecológica
  - símbolo (9) lhe avisará em caso de necessidade de arranja-las

## RUIÍDO / VIBRAÇÃO

- Medido segundo EN 62841 o nível de pressão acústica desta ferramenta é 73 dB(A) e o nível de potência acústica 84 dB(A) (espaço de erro: 3 dB), e a vibração  $3,3 \text{ m/s}^2$  (soma de vectores de três direcções; incerteza  $K = 1,5 \text{ m/s}^2$ )
- O nível de emissão de vibrações foi medido de acordo com um teste normalizado fornecido na EN 62841; pode ser utilizado para comparar uma ferramenta com outra e como uma avaliação preliminar de exposição à

vibração quando utilizar a ferramenta para as aplicações mencionadas

- utilizar a ferramenta para diferentes aplicações ou com acessórios diferentes ou mantidos deficientemente, pode **umentar** significativamente o nível de exposição
  - o número de vezes que a ferramenta é desligada ou quando estiver a trabalhar sem fazer nada, pode **reduzir** significativamente o nível de exposição
- ! **proteja-se contra os efeitos da vibração, mantendo a ferramenta e os acessórios, mantendo as mãos quentes e organizando os padrões de trabalho**

I

## Forbici senza filo

2900

## INTRODUZIONE

- Questo utensile è concepito per il taglio di un'ampia varietà di materiali e tessuti nonché fiori e ramoscelli; sono possibili sia tagli dritti che curvi
- Questo utensile non è inteso per un uso professionale
- Questo utensile è inteso per un utilizzo unicamente domestico
- Leggere attentamente questo manuale di istruzioni prima dell'impiego, e conservarlo per future consultazioni (3)

## DATI TECNICI (1)

### ELEMENTI UTENSILE (2)

- A Interruttore on/off di bloccaggio
- B Pulsante per la sostituzione delle teste di taglio delle forbici
- C Testa di taglio per materiali morbidi
- D Simbolo indicante materiali morbidi
- E Testa di taglio per materiali duri (NON INCLUSA NELLA DOTAZIONE STANDARD)
- F Simbolo indicante materiali duri
- G Pulsante per la rimozione della batteria
- H Spia di ricarica
- J Caricabatteria
- K Spina del ricaricatore
- L Cappuccio di protezione della lama
- M Fessura nell'attacco della testa di taglio delle forbici (17)

## SICUREZZA

### AVVERTENZE GENERALI DI PERICOLO PER ELETTROUTENSILI

**AVVERTENZA** Leggere tutte le avvertenze di pericolo, le istruzioni operative, le figure e le specifiche accluse al presente elettroutensile. Il mancato rispetto di tutte le istruzioni sottoelencate potrà comportare il pericolo di scosse elettriche, incendi e/o gravi lesioni. **Conservare tutte le avvertenze di pericolo e le istruzioni operative per ogni esigenza futura.** Il termine "elettroutensile" utilizzato nelle avvertenze di pericolo si riferisce ad elettroutensili alimentati dalla rete (con linea di allacciamento) ed ad elettroutensili alimentati a batteria (senza linea di allacciamento).

### 1) SICUREZZA DELLA POSTAZIONE DI LAVORO

- a) **Mantenere pulito ed ordinato il posto di lavoro.** Il disordine o le zone di lavoro non illuminate possono essere fonte di incidenti.
- b) **Evitare d'impiegare l'elettrotensile in ambienti soggetti al rischio di esplosioni nei quali si trovino liquidi, gas o polveri infiammabili.** Gli elettrotensili producono scintille che possono far infiammare la polvere o i gas.
- c) **Mantenere lontani i bambini ed altre persone durante l'impiego dell'elettrotensile.** Eventuali distrazioni potranno comportare la perdita del controllo sull'elettrotensile.

### 2) SICUREZZA ELETTRICA

- a) **La spina per la presa di corrente dovrà essere adatta alla presa. Evitare assolutamente di apportare modifiche alla spina. Non impiegare spine adattatrici assieme ad elettrotensili con collegamento a terra.** Le spine non modificate e le prese adatte allo scopo riducono il rischio di scosse elettriche.
- b) **Evitare il contatto fisico con superfici collegate a terra, come tubi, riscaldamenti, cucine elettriche e frigoriferi.** Sussiste un maggior rischio di scosse elettriche nel momento in cui il corpo è messo a massa.
- c) **Custodire l'elettrotensile al riparo dalla pioggia o dall'umidità.** L'eventuale infiltrazione di acqua in un elettrotensile va ad aumentare il rischio d'insorgenza di scosse elettriche.
- d) **Non usare il cavo per scopi diversi da quelli previsti al fine di trasportare o appendere l'elettrotensile, oppure di togliere la spina dalla presa di corrente. Mantenere l'elettrotensile al riparo da fonti di calore, dall'olio, dagli spigoli o da pezzi in movimento.** I cavi danneggiati o aggrovigliati aumentano il rischio d'insorgenza di scosse elettriche.
- e) **Qualora si voglia usare l'elettrotensile all'aperto, impiegare solo ed esclusivamente cavi di prolunga omologati per l'impiego all'esterno.** L'uso di un cavo di prolunga omologato per l'impiego all'esterno riduce il rischio d'insorgenza di scosse elettriche.
- f) **Qualora non fosse possibile evitare di utilizzare l'elettrotensile in ambiente umido, utilizzare un interruttore di messa a terra.** L'uso di un interruttore di messa a terra riduce il rischio di una scossa elettrica.

### 3) SICUREZZA DELLE PERSONE

- a) **È importante concentrarsi su ciò che si sta facendo e a maneggiare con giudizio l'elettrotensile durante le operazioni di lavoro. Non utilizzare l'elettrotensile in caso di stanchezza o sotto l'effetto di droghe, bevande alcoliche e medicinali.** Un attimo di distrazione durante l'uso dell'elettrotensile potrà causare lesioni gravi.
- b) **Indossare sempre equipaggiamento protettivo individuale. Usare sempre protezioni per gli occhi.** Se si avrà cura d'indossare equipaggiamento protettivo individuale come la maschera antipolvere, la calzatura antistrucchiolevole di sicurezza, il casco protettivo o la protezione dell'udito, a seconda dell'impiego previsto per l'elettrotensile, si potrà ridurre il rischio di ferite.
- c) **Evitare l'accensione involontaria dell'elettrotensile. Prima di collegarlo alle rete di alimentazione elettrica e/o alla batteria ricaricabile, prima di**

**prenderlo oppure prima di iniziare a trasportarlo, assicurarsi che l'elettrotensile sia spento.**

Tenendo il dito sopra l'interruttore mentre si trasporta l'elettrotensile oppure collegandolo all'alimentazione di corrente con l'interruttore inserito, si vengono a creare situazioni pericolose in cui possono verificarsi seri incidenti.

- d) **Togliere gli attrezzi di regolazione o la chiave inglese prima di accendere l'elettrotensile.** Un elettrotensile o una chiave inglese che si trovino in una parte dell'elettrotensile in rotazione potranno causare lesioni.
  - e) **È importante non sopravvalutarsi. Avere cura di mettersi in posizione sicura e di mantenere l'equilibrio.** In tale maniera sarà possibile controllare meglio l'elettrotensile in situazioni inaspettate.
  - f) **Indossare vestiti adeguati. Evitare di indossare vestiti lenti o gioielli. Tenere capelli e vestiti lontani da parti in movimento.** Vestiti lenti, gioielli o capelli lunghi potranno impigliarsi in pezzi in movimento.
  - g) **Se sussiste la possibilità di montare dispositivi di aspirazione o di captazione della polvere, assicurarsi che gli stessi siano stati installati correttamente e vengano utilizzati senza errori.** L'utilizzo di un'aspirazione polvere può ridurre lo svilupparsi di situazioni pericolose dovute alla polvere.
  - h) **Una volta presa confidenza con gli utensili, evitare di trascurare le norme di sicurezza.** Una mancanza di attenzione può causare gravi lesioni in una frazione di secondo.
- ### 4) MANEGGIO ED IMPIEGO ACCURATO DI ELETTROTENSILI
- a) **Non sovraccaricare l'elettrotensile. Impiegare l'elettrotensile adatto per sbrigare il lavoro.** Utilizzando l'elettrotensile adatto si potrà lavorare meglio e con maggior sicurezza nell'ambito della gamma di potenza indicata.
  - b) **Non utilizzare elettrotensili con interruttori difettosi.** Un elettrotensile che non si può più accendere o spegnere è pericoloso e dovrà essere riparato.
  - c) **Prima di procedere ad operazioni di regolazione sull'elettrotensile, prima di sostituire parti accessorie oppure prima di posare l'elettrotensile al termine di un lavoro, estrarre sempre la spina dalla presa della corrente e/o estrarre la batteria ricaricabile, se rimovibile.** Tale precauzione eviterà che l'elettrotensile possa essere messo in funzione inavvertitamente.
  - d) **Custodire gli elettrotensili non utilizzati al di fuori della portata dei bambini. Non fare usare l'elettrotensile a persone che non sono abituate ad usarlo o che non abbiano letto le presenti istruzioni.** Gli elettrotensili sono pericolosi se utilizzati da persone inesperte.
  - e) **Eeguire la manutenzione degli elettrotensili e degli accessori. Verificare che le parti mobili dell'elettrotensile funzionino perfettamente e non s'incepino, che non ci siano pezzi rotti o danneggiati al punto tale da limitare la funzione dell'elettrotensile stesso. Far riparare le parti danneggiate prima d'impiegare l'elettrotensile.** Numerosi incidenti vengono causati da elettrotensili la



cui manutenzione è stata effettuata poco accuratamente.

- f) **Mantenere affilati e puliti gli elettrotensili da taglio.** Gli elettrotensili da taglio curati con particolare attenzione e con taglianti affilati s'incepiscono meno frequentemente e sono più facili da condurre.
- g) **Utilizzare elettrotensili, accessori, attrezzi, ecc. in conformità con le presenti istruzioni. Osservare le condizioni di lavoro ed il lavoro da eseguirsi durante l'impiego.** L'impiego di elettrotensili per usi diversi da quelli consentiti potrà dar luogo a situazioni di pericolo.
- h) **Mantenere impugnature e superfici di presa asciutte, pulite e prive di olio e grasso.** Impugnature e superfici di presa scivolose non consentono di manipolare e controllare l'utensile in caso di situazioni inaspettate.
- 5) **MANEGGIO ED IMPIEGO ACCURATO DI ACCUMULATORI**
- a) **Caricare l'accumulatore solo ed esclusivamente nei dispositivi di carica consigliati dal produttore.** Per un dispositivo di carica previsto per un determinato tipo di accumulatore, sussiste pericolo di incendio, se utilizzato con un accumulatore di tipo diverso.
- b) **Utilizzare negli elettrotensili solo ed esclusivamente gli accumulatori previsti allo scopo.** L'uso di accumulatori di tipo diverso potrà dare insorgenza a lesioni e comportare il rischio d'incendi.
- c) **Tenere l'accumulatore non utilizzato lontano da graffette, monete, chiavi, chiodi, viti o da altri oggetti in metallo di piccole dimensioni che potrebbero causare un ponte tra i contatti.** Un eventuale corto circuito tra i contatti dell'accumulatore potrà dare origine a bruciature o ad incendi.
- d) **In caso di impiego sbagliato, potranno insorgere fuoriuscite di liquido dall'accumulatore. Evitare il contatto. In caso di contatto casuale, sciacquare con acqua. Qualora il liquido dovesse entrare in contatto con gli occhi, chiedere immediato consiglio al medico.** Il liquido fuoriuscito dall'accumulatore potrà causare irritazioni cutanee o bruciature.
- e) **Non utilizzare una batteria ricaricabile, né un elettrotensile, qualora siano danneggiati o siano stati modificati.** Batterie danneggiate o modificate possono comportare problemi non prevedibili, causando incendi, esplosioni e possibili lesioni.
- f) **Non esporre una batteria ricaricabile o un elettrotensile al fuoco o a temperature eccessive.** L'esposizione al fuoco o a temperature superiori a 130°C può causare esplosioni.
- g) **Rispettare tutte le istruzioni di carica e non caricare la batteria ricaricabile o l'elettrotensile fuori dal campo di temperatura indicato nelle istruzioni stesse.** Una carica non corretta, o fuori dal campo di temperatura indicato, può comportare danni alla batteria ed aumentare il pericolo di incendio.
- 6) **ASSISTENZA**
- a) **Fare riparare l'elettrotensile solo ed esclusivamente da personale specializzato e solo impiegando pezzi di ricambio originali.** In tale maniera potrà essere salvaguardata la sicurezza dell'elettrotensile.
- b) **Non sottoporre in alcun caso a manutenzione batterie ricaricabili danneggiate.** La manutenzione di batterie ricaricabili andrà effettuata esclusivamente

dal produttore o da fornitori di servizi appositamente autorizzati.

## ISTRUZIONI DI SICUREZZA PER FORBICI SENZA FILO

### NOTE GENERALI

- Non utilizzare l'utensile/il caricatore quando è danneggiato; portarlo ad un centro assistenza autorizzato SKIL per il controllo
- Non lasciare l'utensile incustodito
- **Questo utensile non è un giocattolo;** tenerlo lontano dalla portata dei bambini
- Questo utensile non dev'essere utilizzato da persone di età inferiore ai 16 anni
- Non serrare l'utensile in una morsa
- Non esporre utensile/caricatore/batteria alla pioggia
- Non trasportate o appendete il caricatore dal cavo
- Non tirare mai il cordone d'alimentazione del caricatore per sconnettere il caricatore dalla fonte d'energia
- Mantenere il cordone d'alimentazione del caricatore lontano da fonti di calore, carburanti e bordi appuntiti

### ACCESSORI

- La SKIL garantisce un perfetto funzionamento dell'utensile soltanto se vengono utilizzati accessori originali

### PRIMA DELL'USO

- Controllare che la tensione dell'alimentazione sia la stessa di quella indicata sulla targhetta del caricatore (gli caricatori con l'indicazione di 230V o 240V possono essere collegati anche alla rete di 220V)
- Controllare il funzionamento dell'utensile prima di ogni volta che si deve usare, in caso di un difetto, farlo riparare immediatamente da una persona qualificata; non aprire mai l'utensile da se stessi

### DURANTE L'USO

- **Tenere lontane le mani dalle lame di taglio in movimento**
- **Tenere lontane le mani dall'area di taglio;** non posizionare per alcun motivo le mani sotto il materiale durante le operazioni di taglio
- Accertarsi che le lame di taglio non danneggino alcun materiale o superficie al di sotto dell'area di taglio
- Quando si esegue un'operazione in cui le lame di taglio potrebbero venire a contatto con fili elettrici nascosti, afferrare l'utensile per la superficie di presa isolata; il contatto con un filo "sotto tensione" trasferisce tensione alle parti metalliche esposte dell'utensile con conseguente scossa elettrica per l'operatore
- Nel caso di cattivo funzionamento elettrico o meccanico, spegnete subito l'utensile o staccare il caricatore dalla rete

### DOPO L'USO

- Rimuovere la batteria dall'utensile prima di svolgere una regolazione o sostituire un accessorio

### CARICA/BATTERIE

- **Il presente caricatore può essere utilizzato da bambini a partire dagli 8 anni di età, da persone con limitate capacità fisiche, sensoriali o mentali e da persone con scarsa conoscenza ed esperienza,**

**purché siano sorvegliati da una persona responsabile della loro sicurezza o siano stati istruiti in merito all'impiego sicuro del caricatore e ai relativi pericoli (in caso contrario sussiste il rischio di utilizzo errato e di lesioni)**

- **Sorvegliare i bambini** (in questo modo viene assicurato che i bambini non giocano con il caricatore)
- **La pulizia e la manutenzione del caricatore da parte di bambini non deve avvenire senza sorveglianza**
- Utilizzare esclusivamente il caricatore SKIL 2610S00080 o 2610395914 e la batteria SKIL 2610397142 con quest'utensile
- Non caricate mai all'aperto la batteria ④
- Non caricare la batteria in ambienti umidi o bagnati
- Non utilizzate il caricatore quando il cavo o la spina sono danneggiati; cavo o spina possono essere immediatamente sostituiti presso un centro assistenza autorizzato SKIL
- Non usate la batteria quando è danneggiata; essa dovrebbe essere sostituita immediatamente
- Non aprire il caricatore o la batteria
- Le batterie esplodono se gettate nel fuoco, pertanto non bruciare le batterie per alcun motivo
- Temperatura ambientale consentita (utensile/caricatore/batteria):
  - in fase di ricarica 0...+45°C
  - in fase d'esercizio -20...+50°C
  - in fase di stoccaggio -20...+50°C

#### **SPIEGAZIONE DEI SIMBOLI PRESENTI SUL CARICATORE**

- ③ Leggere il manuale di istruzioni prima dell'uso
- ④ Utilizzare il caricatore solo all'interno
- ⑤ Doppio isolamento (non è necessario alcun cavo di terra)
- ⑥ Trasformatore di isolamento a prova di guasto (la fonte di alimentazione è elettricamente separata dall'uscita del trasformatore)
- ⑦ Spegnimento automatico in caso di surriscaldamento del caricatore (il fusibile termico si brucia e il caricatore diventa inutilizzabile)
- ⑧ L'errata polarità della connessione del caricatore può costituire un pericolo (caricare la batteria utilizzando esclusivamente il caricatore in dotazione)
- ⑨ Non gettare l'utensile elettrico e gli batterie tra i rifiuti domestici
- ⑩ La tecnologia NiMH garantisce maggiore energia in modo meno inquinante per l'ambiente

## **USO**

- **Acceso/spento ⑪**
    - accendere l'utensile portando in avanti l'interruttore A
    - in caso di utilizzo prolungato bloccare l'interruttore portando ulteriormente in avanti l'interruttore A fino allo scatto in posizione
    - spegnere l'utensile/sbloccare l'interruttore portando indietro l'interruttore A
  - **Ricarica batteria ⑫**
    - la batteria di un utensile nuovo non è completamente carica
    - connettere il ricaricatore J nella presa di rete
    - inserire la spina del caricatore K nella batteria come illustrato
    - la spia di ricarica H si accende, per indicare che la batteria si trova in fase di ricarica
    - dopo 3 ore l'operazione di ricarica sarà completata e la batteria potrà essere utilizzata
- IMPORTANTE:**
- durante la carica il caricatore e la batteria possono riscaldarsi; il fenomeno è normale e non comporta problemi
  - non estraete mai la batteria dall'utensile mentre questo è in moto
- ! una batteria nuova o una batteria che non sia stata utilizzata per un lungo periodo di tempo arriva a portare la sua piena prestazione solo dopo circa 5 cicli di ricarica/scarica**
- non ricaricate la batteria dopo averlo fatto funzionare per pochi minuti soltanto; ricaricando troppo spesso la batteria si ottiene solo una riduzione del tempo operativo ed una diminuzione del suo rendimento
  - la batteria può essere mantenuta separata dall'ambiente naturale e non dovrebbe essere scaricata tra i rifiuti domestici (il simbolo ⑬ vi ricorderà questo fatto quando dovrete eliminarla)
- ! primo di disporle, proteggere i terminali delle batterie con nastro pesante per prevenire cortocircuiti**
- se si prevede di non utilizzare l'utensile per un lungo periodo, è opportuno staccare il caricatore dalla rete
- **Sostituzione delle batterie ⑬**
  - premere il pulsante G e rimuovere la batteria
  - inserire la batteria facendola scorrere all'interno dell'utensile fino allo scatto in posizione
- **Sostituzione delle teste di taglio ⑭**

**! rimuovere la batteria dall'utensile**

  - sollevare il pulsante B e tenerlo in posizione mentre si rimuove la testa di taglio
  - inserire la testa di taglio facendola scorrere all'interno dell'utensile come illustrato fino allo scatto in posizione
- **Uso dell'utensile**
  - **prima di utilizzare l'utensile, rimuovere il caricatore dalla spina e scollegare l'utensile dal caricatore**
  - rimuovere il cappuccio di protezione della lama L ⑮
  - accendere l'utensile
  - lasciare in funzione le lame di taglio per alcuni secondi prima di procedere al taglio
  - non applicate una pressione eccessiva all'utensile; lasciate che sia l'utensile a lavorare per voi

- sia i tagli diritti che i tagli curvi possono essere eseguiti in modo preciso

**! le lame di taglio si riscaldano durante l'uso; non toccarle prima che si siano raffreddate**

- Taglio di materiali 15
  - utilizzare la testa di taglio delle forbici C 2 per tagliare materiali morbidi e flessibili come carta, tende, tappeti, pelle, carta da parati, vinile, stagnola, ecc.
  - sulla testa di taglio C è presente il simbolo D 2 ad indicare materiali morbidi e flessibili
  - il taglio di materiali duri (quali fogli di plastica dura e di lamiera) con la testa di taglio C 2 causa una precoce usura delle lame; per il taglio di materiali duri consigliamo pertanto l'utilizzo della testa di taglio E 2 (disponibile come componente accessorio SKIL 2610397158)
  - onde evitare danni alle lame rispettare i seguenti spessori massimi dei materiali:

**IN CASO DI UTILIZZO DELLA TESTA DI TAGLIO PER MATERIALI MORBIDI:**

tessuti di cotone 3 mm  
feltro 6 mm

pelle 4 mm

tappeti (rinforzo posteriore) 4 mm

rivestimenti per pavimenti in vinile 4 mm

cartone corrugato 6 mm

cartone solido 2 mm

steli di rose 4 mm

**IN CASO DI UTILIZZO DELLA TESTA DI TAGLIO PER MATERIALI DURI:**

rivestimenti per pavimenti in vinile 4 mm

cartone corrugato 6 mm

cartone solido 2 mm

fascette di plastica 1,8 mm

fogli di plastica (PVC, ecc.) 1,25 mm

fogli di latta/alluminio 0,4 mm

**! non tagliare metalli che non siano fogli di latta/alluminio**

- effettuate sempre una prova su un pezzo di materiale di scarto

**! non affilare le superfici della lama di taglio; sostituire la testa di taglio quando le lame sono usurate o danneggiate**

## CONSIGLIO PRATICO

- In caso di utilizzo prolungato è possibile utilizzare una batteria intercambiabile aggiuntiva (disponibile come componente accessorio SKIL 2610397159) che consente di caricare una batteria mentre si utilizza l'altra
- Per altri consigli consultare il sito [www.skil.com](http://www.skil.com)

## MANUTENZIONE / ASSISTENZA

- Questo utensile non è inteso per un uso professionale
- Tenere pulito l'utensile e il caricatore
- ! rimuovere sempre la batteria prima di pulire**
  - non immergere l'utensile, il caricatore o la testa di taglio in acqua
  - pulire l'utensile, il caricatore e la testa di taglio utilizzando un panno umido (non utilizzare detergenti abrasivi o a base di solvente)

- evitare che nella fessura slot M 16 nell'attacco della testa di taglio si accumuli polvere e sporco e in caso contrario rimuoverli utilizzando una spazzola con setole morbide o un panno asciutto

- coprire le lame di taglio con l'apposito cappuccio di protezione L 2 quando si ripone l'utensile

**! prima di pulire staccare il caricatore dalla rete**

- Se nonostante gli accurati procedimenti di produzione e di controllo l'utensile/il caricatore dovesse guastarsi, la riparazione va fatta effettuare da un punto di assistenza autorizzato per gli elettrodomestici SKIL
  - inviare l'utensile o il caricatore **non smontato** assieme alle prove di acquisto al rivenditore oppure al più vicino centro assistenza SKIL (l'indirizzo ed il disegno delle parti di ricambio dell'utensile sono riportati su [www.skil.com](http://www.skil.com))
  - nel caso in cui il caricatore sia difettoso, inviare **sia il caricatore che la batteria** al rivenditore o al centro assistenza SKIL

## TUTELA DELL'AMBIENTE

- **Non gettare l'utensile elettrico, gli batterie, gli accessori e l'imballaggio tra i rifiuti domestici** (solo per paesi UE)
  - secondo la Direttiva Europea 2012/19/CE sui rifiuti di utensili elettrici ed elettronici e la sua attuazione in conformità alle norme nazionali, gli utensili elettrici esausti devono essere raccolti separatamente, al fine di essere reimpiagati in modo eco-compatibile
  - il simbolo 9 vi ricorderà questo fatto quando dovrete eliminarle

## RUMOROSITÀ / VIBRAZIONE

- Misurato in conformità al EN 62841 il livello di pressione acustica di questo utensile è 73 dB(A) ed il livello di potenza acustica 84 dB(A) (deviazione standard: 3 dB), e la vibrazione 3,3 m/s<sup>2</sup> (somma dei vettori in tre direzioni; incertezza K = 1,5 m/s<sup>2</sup>)
- Il livello di emissione delle vibrazioni è stato misurato in conformità a un test standardizzato stabilito dalla norma EN 62841; questo valore può essere utilizzato per mettere a confronto un l'utensile con un altro o come valutazione preliminare di esposizione alla vibrazione quando si impiega l'utensile per le applicazioni menzionate
  - se si utilizza l'utensile per applicazioni diverse, oppure con accessori differenti o in scarse condizioni, il livello di esposizione potrebbe **augmentare** notevolmente
  - i momenti in cui l'utensile è spento oppure è in funzione ma non viene effettivamente utilizzato per il lavoro, possono contribuire a **ridurre** il livello di esposizione
- ! proteggersi dagli effetti della vibrazione effettuando la manutenzione dell'utensile e dei relativi accessori, mantenendo le mani calde e organizzando i metodi di lavoro**

## Vezeték nélküli olló 2900

### BEVEZETÉS

- Az eszköz többféle anyag és szövet valamint virágok és kisebb ágak vágására is alkalmas; egyenes és görbe vágás is lehetséges
- A szerszám nem professzionális használatra készült
- Az eszköz csak háztartási célokra használható
- A használat előtt gondosan olvassa el ezt a kézikönyvet és tartsa meg, hogy később is használhassa ③

### MŰSZAKI ADATOK ①

#### SZERSZÁMGÉP ELEMEI ②

- A Biztonsági be/ki kapcsoló
- B Ollófejek cseréje gomb
- C Ollófej puha anyagokhoz
- D Puha anyagok szimbóluma
- E Ollófej kemény anyagokhoz (NEM SZABVÁNY TARTOZÉK)
- F Kemény anyagok szimbóluma
- G Akkumulátorok eltávolítása gomb
- H Töltés fényjelzés
- J Töltő
- K Töltő csatlakozó
- L Pengevédő sapka
- M Az ollófej csatlakozó nyílása (17)

### BIZTONSÁG

#### ÁLTALÁNOS BIZTONSÁGI ELŐÍRÁSOK AZ ELEKTROMOS KÉZISZERSZÁMOKHOZ

**FIGYELMEZTETÉS** Olvassa el az ehhez a kéziszerszámmal szemmel ellátott összes biztonsági figyelmeztetést, előírást, illusztrációt és specifikációt.

Az alábbiakban felsorolt előírások betartásának elmulasztása áramütésekhez, tűzhöz és/vagy súlyos testi sérülésekhez vezethet. **Őrizze meg a jövőbeli használatra is valamennyi biztonsági előírást és utasítást.** Az alább alkalmazott "elektromos kéziszerszám" fogalom a hálózati elektromos kéziszerszámokat (hálózati csatlakozó kábellel) és az akkumulátoros elektromos kéziszerszámokat (hálózati csatlakozó kábel nélkül) foglalja magában.

#### 1) MUNKAHELYI BIZTONSÁG

- a) **Tartsa tisztán és tartsa rendben a munkahelyét.** Rendetlen munkahelyek vagy megvilágítatlan munkaterületek balesetekhez vezethetnek.
- b) **Ne dolgozzon az elektromos kéziszerszámmal olyan robbanásveszélyes környezetben, ahol éghető folyadékok, gázok vagy porok vannak.** Az elektromos kéziszerszámok szikrákat bocsáthatnak ki, amelyek meggyújthatják a port vagy a gőzöket.
- c) **Tartsa távol a gyerekeket és az idegen személyeket a munkahelytől, ha az elektromos kéziszerszámot használja.** Ha elvonják a figyelmét a munkától, könnyen elvesztheti az uralmát a berendezés felett.

#### 2) ELEKTROMOS BIZTONSÁGI ELŐÍRÁSOK

- a) **A készülék csatlakozó dugójának bele kell illeszkednie a dugaszolóaljzatba. A csatlakozó dugót semmilyen módon sem szabad megváltoztatni. Védőföldeléssel ellátott készülékekkel kapcsolatban ne használjon csatlakozó adaptert.** A változtatás nélküli csatlakozó dugók és a megfelelő dugaszoló aljzatok csökkentik az áramütés kockázatát.
- b) **Ne érjen hozzá földelt felületekhez, mint csövekhez, fűtőtestekhez, kályhákhoz és hűtőszekrényekhez.** Az áramütési veszély megnövekszik, ha a teste le van földelve.
- c) **Tartsa távol az elektromos kéziszerszámot az esőtől és a nedvesség hatásaitól.** Ha víz hatol be egy elektromos kéziszerszámba, ez megnöveli az áramütés veszélyét.
- d) **Ne használja a kábelt a rendeltetésétől eltérő célokra, vagyis a szerszámot soha ne hordozza vagy akassza fel a kábelnél fogva, és soha ne húzza ki a hálózati csatlakozó dugót a kábelnél fogva. Tartsa távol a kábelt hőforrásoktól, olajtól, éles élektől, sarkaktól és mozgó gépkalkatrészekről.** Egy megrongálódott vagy csomókkal teli kábel megnöveli az áramütés veszélyét.
- e) **Ha egy elektromos kéziszerszámmal a szabad ég alatt dolgozik, csak a szabadban való használatra engedélyezett hosszabbítót használjon.** A szabadban való használatra engedélyezett hosszabbító használata csökkenti az áramütés veszélyét.
- f) **Ha nem lehet elkerülni az elektromos kéziszerszám nedves környezetben való használatát, alkalmazzon egy földzárlat megszakítót.** Egy földzárlat megszakító alkalmazása csökkenti az áramütés kockázatát.

#### 3) SZEMÉLYI BIZTONSÁGI ELŐÍRÁSOK

- a) **Munka közben mindig figyeljen, ügyeljen arra, amit csinál, és megdöntött dolgozzon az elektromos kéziszerszámmal.** Ha fáradt, ha kábítószerek vagy alkohol hatása alatt áll, vagy orvszágokat vett be, ne használja a berendezést. A berendezéssel végzett munka közben már egy pillanatnyi figyelmetlenség is komoly sérülésekhez vezethet.
- b) **Viseljen személyi védőfelszerelést és mindig viseljen védőszemüveget.** A személyi védőfelszerelések, mint porvédő álcák, csúszásbiztos védőcipő, védősapka és fülvédő használata az elektromos kéziszerszám használata jellegének megfelelően csökkenti a személyes sérülések kockázatát.
- c) **Kerülje el a készülék akaratlan üzembe helyezését.** Győződjön meg arról, hogy az elektromos kéziszerszám ki van kapcsolva, mielőtt bedugná a csatlakozó dugót a dugaszolóaljzatba, csatlakoztatná az akkumulátor-csomagot, és mielőtt felvenné és vinni kezdené az elektromos kéziszerszámot. Ha az elektromos kéziszerszám felemelése közben az ujját a kapcsolón tartja, vagy ha a készüléket bekapcsolt állapotban csatlakoztatja az áramforráshoz, ez balesetekhez vezethet.
- d) **Az elektromos kéziszerszám bekapcsolása előtt okvetlenül távolítsa el a beállító szerszámokat vagy csavarkulcsokat.** Az elektromos kéziszerszám forgó részeiben felejtett beállító szerszám vagy csavarkulcs sérüléseket okozhat.

- e) **Ne becsülje túl önmagát. Kerülje el a normálistól eltérő testtartást, ügyeljen arra, hogy mindig biztosan álljon és az egyensúlyát megtartsa.** Így az elektromos kéziszerszám felett váratlan helyzetekben is jobban tud uralkodni.
- f) **Viseljen megfelelő ruhát. Ne viseljen bő ruhát vagy ékszereket. Tartsa távol a haját és a ruháját a mozgó részekről.** A bő ruhát, az ékszereket és a hosszú haját a mozgó alkatrészek magukkal ránthatják.
- g) **Ha az elektromos kéziszerszámra fel lehet szerelni a por elszívásához és összegyűjtéséhez szükséges berendezéseket, ellenőrizze, hogy azok megfelelő módon hozzá vannak kapcsolva a készülékhez és rendeltetésüknek megfelelően működnek.** A porgyűjtő berendezések használata csökkenti a munka során keletkező por veszélyes hatását.
- h) **Ne hagyja, hogy az elektromos kéziszerszám gyakori használata során szerzett tapasztalatok olyan önelégültté tegyék, hogy figyelmen kívül hagyja az idevonatkozó biztonsági alapelveket.** Egy gondatlan művelet egy másodperc törtérse alatt súlyos sérüléseket okozhat.
- 4) AZ ELEKTROMOS KÉZISZERSZÁMOK GONDOS KEZELÉSE ÉS HASZNÁLATA**
- a) **Ne terhelje túl az elektromos kéziszerszámot. A munkájához csak az arra szolgáló elektromos kéziszerszámmal használja.** Egy alkalmas elektromos kéziszerszámmal a megadott teljesítménytartományon belül jobban és biztonságosabban lehet dolgozni.
- b) **Ne használjon olyan elektromos kéziszerszámot, amelynek a kapcsolója elromlott.** Egy olyan elektromos kéziszerszám, amelyet nem lehet sem be-, sem kikapcsolni, veszélyes és meg kell javíttatni.
- c) **Húzza ki a csatlakozó dugót a dugaszolóaljzatból és/vagy távolítsa el az akkumulátor-csomagot (ha az leválasztható) az elektromos kéziszerszámtól, mielőtt az elektromos kéziszerszámon beállítási munkákat végez, tartozékokat cserél vagy a szerszámot tárolásra elteszi.** Ez az elővigyázatossági intézkedés meggátolja a szerszám akaratlan üzembe helyezését.
- d) **A használaton kívüli elektromos kéziszerszámokat olyan helyen tárolja, ahol azokhoz gyerekek ne férhess nek hozzá. Ne hagyja, hogy olyan személyek használják az elektromos kéziszerszámot, akik nem ismerik a szerszámot, vagy nem olvasták el ezt az útmutatót.** Az elektromos kéziszerszámok veszélyesek, ha azokat gyakorlatlan személyek használják.
- e) **Az elektromos kéziszerszámot és tartozékait gondosan tartsa karban. Ellenőrizze, hogy a mozgó alkatrészek kifogástalanul működnek-e, nincsenek-e beszorulva, és nincsenek-e eltörve vagy megrongálódva olyan alkatrészek, amelyek hatással lehetnek az elektromos kéziszerszám működésére.** A megrongálódott részeket a készülék használata előtt javíttassa meg. Sok olyan baleset történik, amelyet az elektromos kéziszerszám nem kielégítő karbantartására lehet visszavezetni.
- f) **Tartsa tisztán és éles állapotban a vágószerszámokat.** Az éles vágóélekkel rendelkező és gondosan ápoltt vágószerszámok ritkábban ékelődnek be és azokat könnyebben lehet vezetni és irányítani.
- g) **Az elektromos kéziszerszámokat, tartozékokat, betétszerszámokat stb. csak ezen előírásoknak használja. Vegye figyelembe a munkafeltételeket és a kivitelezendő munka sajátosságait.** Az elektromos kéziszerszám eredeti rendeltetésétől eltérő célokra való alkalmazása veszélyes helyzetekhez vezethet.
- h) **Tartsa szárazon, tisztán és olaj- és zsírmentes állapotban a fogantyúkat és markoló felületeket.** A csúszós fogantyúk és markoló felületek váratlan helyzetekben lehetetlenné teszik az elektromos kéziszerszám biztonságos kezelését és irányítását.
- 5) AZ AKKUMULÁTOROS KÉZISZERSZÁMOK GONDOS KEZELÉSE ÉS HASZNÁLATA**
- a) **Az akkumulátort csak a gyártó által ajánlott töltőkészülékekben töltsé fel.** Ha egy bizonyos akkumulátortípus feltöltésére szolgáló töltőkészülékben egy másik akkumulátort próbál feltölteni, tűz keletkezhet.
- b) **Az elektromos kéziszerszámban csak az ahhoz tartozó akkumulátort használja.** Más akkumulátorok használata személyi sérüléseket és tüzet okozhat.
- c) **Tartsa távol a használaton kívüli akkumulátort irodai kapcsoktól, pénzerméktől, kulcsoktól, szögektől, csavaroktól és más kisméretű fémtárgyaktól, amelyek áthidalhatják az érintkezőket.** Az akkumulátor érintkezői közötti rövidzárlat égési sérüléseket vagy tüzet okozhat.
- d) **Hibás alkalmazás esetén az akkumulátorból folyadék léphet ki. Kerülje el az érintkezést a folyadékkal. Ha véletlenül mégis érintkezésbe jutott az akkumulátorfolyadékkal, azonnal öblítse le vízzel az érintett felületet. Ha a folyadék a szemébe jutott, keressen fel ezen kívül egy orvost.** A kilépő akkumulátorfolyadék irritációkat vagy égésses bőrsérüléseket okozhat.
- e) **Sohase használjon egy akkumulátor csomagot, ha az megrongálódott, vagy ha változtatásokat hajtottak végre rajta.** A megrongálódott vagy megváltoztatottakkumulátorok előreláthatatlan módon viselkedhetnek, amely tűzhez, robbanáshoz vagy sérülésveszélyhez vezet.
- f) **Ne tegye ki az akkumulátor csomagokat tűz, vagy extrém hőmérsékletek hatásának.** Ha az akkumulátort tűznek, vagy 130°C-ot meghaladó hőmérsékletnek teszi ki, ez robbanást okozhat.
- g) **Tartsa be valamilyen töltési előírást és ne töltsé fel az akkumulátort, ha annak a hőmérséklete az utasításokban megadott hőmérséklet tartományon kívül van.** Az akkumulátor nem megfelelő módon, vagy a megdott hőmérséklet tartományon kívüli feltöltése megrongálhatja az akkumulátort és megnövelheti a tűzveszélyt.
- 6) SZERVIZ**
- a) **Az elektromos kéziszerszámot csak szakképzett személyzet és csak eredeti pótalkatrészek felhasználásával javíthatja.** Ez biztosítja, hogy az elektromos kéziszerszám biztonságos szerszám maradjon.
- b) **Sohase szervelizzen megrongálódott akkumulátor csomagokat.** Az akkumulátor csomagokat csak a gyártónak, vagy az erre feljogosított szolgáltatóknak szabad szervelizniük.

## BIZTONSÁGI ELŐÍRÁSOK A ZETEK NÉLKÜLI HASZNÁLATÁHOZ

### ÁLTALÁNOS TUDNIVALÓK

- Hibás gépet/töltőkészüléket nem szabad üzemben helyezni; ilyen esetben forduljon a SKIL hivatalos szakszervizéhez
- Ne hagyja őrizetlenül a szerszámot
- **Az eszköz nem játék;** tartsa távol a gyerekektől
- A készüléket csak 16 éven felüli személyek használják
- A gépet tilos satuba fogni
- A gépet/töltőkészüléket/akkumulátort óvja a nedvességtől, különösen esőtől
- Soha ne szállítsa illetve ne függesse fel a töltőkészüléket vezetékénél fogva
- Soha ne húzza a töltő vezetékét a töltő tápforrásból történő leválasztásához
- A töltő vezetékét tartsa távol a hőtől, olajtól és az éles szélektől

### TARTOZÉKOK

- SKIL cég kizárólag eredeti alkatrészek és kiegészítők alkalmazása esetén tudja garantálni a gép problémamentes működését

### HASZNÁLAT ELŐTT

- Mindig ellenőrizze, hogy a hálózati feszültség megegyezik-e a töltőkészülék adattábláján feltüntetett értékkel (a 230V vagy 240V jelzésű töltőkészülékek 220V feszültségre is csatlakoztathatók)
- Minden használat előtt ellenőrizze, hogy helyesen működik-e a szerszám, és amennyiben meghibásodást észlel, azonnal forduljon szakképzett szerelőhöz, ön soha ne nyissa ki

### HASZNÁLAT KÖZBEN

- **Kezét tartsa távol a mozgó vágópengéktől**
- **Kezét tartsa távol a vágófelülettől;** vágás közben soha se nyúljon semmilyen okból az anyag alá
- Ellenőrizze, hogy a vágópengék semmilyen anyagot vagy felületet nem sérthetnek-e meg a vágási terület alatt
- Ha olyan műveletet végez, amely során a vágópengék rejtett vezetékkel léphetnek kapcsolatba, akkor az eszközök szigetelt szorítófelülettel tartsa, mert a "feszültség alatt lévő" vezetékkel történő érintkezés esetén az eszköz kitett fém alkatrészei is "feszültség alá" kerülnek és áramütés éri a kezelőt
- Normálistól eltérő működés vagy szokatlan, idegen hangok esetén a gépet azonnal kapcsolja ki vagy a töltőkészülék csatlakozóját húzza ki a konnektorból

### A HASZNÁLATOT KÖVETŐEN

- Vegye ki az akkumulátort a szerszámot, mielőtt beállításokat végezne vagy tartozékcseré előtt

### TÖLTÉS/AKKUMULÁTOR

- **Ezt a töltőkészüléket legalább 8 éves gyerekek és olyan személyek is használhatják, akiknek a fizikai, érzékelési, vagy értelmi képességeik korlátozottak, vagy nincsenek meg a megfelelő tapasztalataik, illetve tudásuk, ha az ilyen személyekre a**

**biztonságukért felelős más személy felügyel, vagy a töltőkészülék biztonságos kezelésére kioktatta őket és megértették az azzal kapcsolatos veszélyeket (ellenkező esetben fennáll a hibás működés és a sérülés veszélye)**

- **Ügyeljen a gyerekekre (ez biztosítja, hogy a gyerekek ne játszhassanak a töltőkészülékkel)**
- **A töltőkészülék tisztítását és karbantartását gyerekek felügyelet nélkül nem végezhetik**

- Ezzel a szerszámmal csak a SKIL 2610S00080 vagy 2610395914 töltő készüléket és a SKIL 2610397142 akkumulátort használjon
- A töltési műveletet kizárólag zárt helyiségben végezze ④
- Ne töltsen az akkumulátort nedves vagy párás környezetben
- A töltőkészülék tovább nem használható, ha a kábel vagy a dugasz sérült, a kábelt vagy a hálózati csatlakozót azonnal hivatalos SKIL szakszervízben ki kell cserélni
- A hibás akkumulátor haladéktalanul cserélje ki
- A töltőkészüléket vagy az akkumulátort tilos szétszedni
- Ha az akkumulátorok tűzbe kerülnek, akkor felrobbanhatnak, ezért semmilyen okból ne égesse el az akkumulátorokat
- Megengedett környezeti hőmérséklet (szerszám/töltő készülék/akkumulátor):
  - a töltés során 0...+45°C
  - az üzemeletetés során -20...+50°C
  - a tárolás során -20...+50°C

### A TÖLTŐN TALÁLHATÓ SZIMBÓLUMOK MAGYARÁZATA

- ③ Használat előtt olvassa el a használati utasítást
- ④ A töltőt csak beltéren használja
- ⑤ Kettős szigetelés (földelővezeték nem szükséges)
- ⑥ Meghibásodásbiztos izoláló transzformátor (az áramforrás elektromosan leválasztott a transzformátor kimenetről)
- ⑦ Automatikus kikapcsolás a töltő túlmelegedése esetén (a hőbiztosíték kiég és a töltő használhatatlanná válik)
- ⑧ A töltőcsatlakozás hibás polaritása veszélyt okozhat (csak a szállított töltővel töltsen az akkumulátort)
- ⑨ Ne dobja az elektromos kéziszerszámokat és elemeket a háztartási szemétkébe
- ⑩ NiMH technológia a legkevésbé környezetszennyező módon nyújt több energiát

### KEZELÉS

- Be/Ki ⑪
  - a A kapcsoló előretolásával kapcsolja be az eszközt
  - a folyamatos használathoz zárhatja a kapcsolót, ha a A kapcsolót tovább előretolja amíg egy kattanással

- nem rögzül
- a A hátranyomásával kapcsolhatja ki az eszközt/oldja fel a kapcsoló zárólását
- Az akkumulátor töltése ⑫
  - az új akkumulátorok nincsenek feltöltve
  - csatlakoztassa a töltőt J a fali aljzatba
  - az ábra szerint illessze a töltőcsatlakozót K az akkumulátorra
  - a töltést jelző fény H bekapcsol és jelzi, hogy az akkumulátort töltés alatt áll
  - 3 óra letelte után a töltési művelet befejeződik az akkumulátor használhatóvá válik
- FONTOS:
  - a töltőkészülék és az akkumulátort felmelegedhet a töltés során; ez teljesen normális és nem jelent problémát
  - az akkumulátort a gép üzemeltetése közben nem szabad levenni
- ! **egy új, vagy hosszabb ideig használaton kívüli akkumulátor csak kb. 5 teljes feltöltési/kisütési ciklus után éri el a teljes teljesítményét**
  - nem célszerű az akkumulátort minden rövid használat után mindig újra feltölteni mert ez csökkentheti az élettartalmát
  - az akkumulátort utasítás szerint kell eltávolítani és nem szabad a háztartási hulladékba dobni (erre emlékeztet a ⑨ jelzés)
- ! **az akkumulátor hatástalanítása előtt az akkumulátor végelt erős szalaggal biztosítsuk, hogy a kúszóáramok kiküszöbölhessük**
  - amennyiben a gépet hosszabb időn keresztül nem használjuk, akkor a töltőkészülék hálózati csatlakozóját a dugaszolóaljzatból húzzuk ki
- Elemcseréje ⑬
  - nyomja meg a G gombot és csúsztassa ki az akkumulátort
  - az eszközre csúsztatva szerelje fel az akkumulátort, amíg kattanva nem rögzül
- Ollófejek cseréje ⑭
  - ! **vegye ki az akkumulátort a szerszámot**
  - emelje fel a B gombot és tartsa felemelve az ollófej kicsúsztatásáig
  - az ábra szerint az eszközre csúsztatva szerelje fel az ollófejet, amíg az kattanva nem rögzül
- A gép üzemeltetése
  - **az eszköz használata előtt húzza ki a töltőt és válassza le az eszközt a töltőről**
  - távolítsa el a pengevédő sapkát L ②
  - kapcsolja be a gépet
  - a vágás megkezdése előtt hagyja pár másodperci szabadon futni a vágópengéket
  - ne gyakoroljon túl nagy nyomást a gépre; hagyja, hogy a gép dolgozzon ön helyett
  - megfelelő módon az egyenes és a görbe vágás is elvégezhető
- ! **ha a vágópengék a használat közben felmelegednek, addig ne érintse meg őket amíg le nem hűlnek**
- Anyagok vágása ⑮
  - puha és rugalmas anyagok pl. papír, függöny, szőnyeg, bőr, tapéta, vinil, fólia vágásához használja a C ② ollófejet

- a C ollófejen szereplő D ② szimbólum szolgál a lágy és rugalmas anyagok jelzésére
- kemény anyagok vágása (kemény műanyag vagy bádoglapok) a C ② ollófejjel rövid idő alatt kicsorbítja a pengéket, ezért kemény anyagok vágásához javasoljuk a E ② ollófej használatát (2610397158 sz. SKIL tartozék részeként kapható)
- a pengék megóvása érdekében vegye figyelembe a következő anyagvastagságokat:  
HA PUHA ANYAGOKNÁL HASZNÁLJA AZ OLLÓFEJET:  
pamutszövet 3 mm  
filc 6 mm  
bőr 4 mm  
szőnyeg (visszája) 4 mm  
és vinil padlóburkolat 4 mm  
préselt karton 6 mm  
tömör karton 2 mm  
rőzsaszárak 4 mm  
HA KEMÉNY ANYAGOKNÁL HASZNÁLJA AZ OLLÓFEJET:  
és vinil padlóburkolat 4 mm  
préselt karton 6 mm  
tömör karton 2 mm  
műanyag hevederek 1,8 mm  
műanyaglapok (PVC stb.) 1,25 mm  
bádog/alumínium lapok 0,4 mm
- ! **a bádog/alumíniumlapokon kívül ne vágjon más fémeket**
- hulladék anyagon próbálja ki a munka megkezdése előtt
- ! **a végőpenge felületét ne próbálja meg megélezni, ha a vágópengék elkoptak vagy megsérültek cserélje ki az ollófejet**

## HASZNÁLAT

- Az olló folyamatos használata esetén további cserélhető akkumulátorra lehet szüksége (2610397159 sz. SKIL tartozékként kapható); ekkor az egyik akkumulátort használata közben töltheti a másik akkumulátort
- A [www.skil.com](http://www.skil.com) címen még több ötletet és javaslatot talál

## KARBANTARTÁS / SZERVIZ

- A szerszám nem professzionális használatra készült
- A gépet és a töltőkészüléket mindig tartsa tisztán
- ! **tisztítás előtt minden esetben távolítsa el a telepet**
  - ne mártsa vízbe az eszközt, a töltőt vagy az ollót
  - nedves ruhával tisztítsa az eszközt, a töltőt vagy az ollót (ne használjon dörzsölőszereket vagy oldószert alapú tisztítószereket)
- az M ⑮ ollófej csatlakozón található nyílást puha kefével vagy száraz ruhával tisztítsa meg a portól vagy a piszoktól
- az eszköz tárolásakor L ② védősapkával fedje le a vágópengéket
- ! **mielőtt a töltőt megtisztítaná a konnektorból húzza ki a csatlakozót**
- Ha a gép/töltőkészülék a gondos gyártási és ellenőrzési eljárás ellenére egyszer mégis meghibásodna, akkor a javítással csak SKIL elektromos kéziszerszám-műhely ügyfélszolgálatát szabad megbízni
  - küldje az **összeszerelt** gépet vagy töltőkészüléket a vásárlást bizonyító számlával együtt a kereskedő vagy

a legközelebbi SKIL szervizállomás címére (a címlista és a gép szervizdiagramja a [www.skil.com](http://www.skil.com) címen található)

- ha a töltő meghibásodna, küldje be a **töltőt és az akkumulátort** is a márkakereskedésbe, vagy a SKIL márkaszervizbe

## KÖRNYEZET

- **Az elektromos kéziszerszámokat, elemek, tartozékokat és csomagolást ne dobja a háztartási szemétkébe** (csak EU-országok számára)
  - a használt villamos és elektronikai készülékekről szóló 2012/19/EK irányelv és annak a nemzeti jogba való átültetése szerint az elhasznált elektromos kéziszerszámokat külön kell gyűjteni, és környezetbarát módon újra kell hasznosítani
  - erre emlékeztet a  jelzés, amennyiben felmerül az intézkedésre való igény

## ZAJ / REZGÉS

- Az EN 62841 alapján végzett mérések szerint ezen készülék hangnyomás szintje 73 dB(A) a hangteljesítmény szintje 84 dB(A) (normál eltérés: 3 dB), a rezgésszám 3,3 m/s<sup>2</sup> (a három irány vektorösszege; szórás K = 1,5 m/s<sup>2</sup>)
  - A rezgés-kibocsátási szint mérése az EN 62841 szabványban meghatározott szabványosított teszttel összhangban történt; ez egy eszköznek egy másik eszközzel történő összehasonlítására, illetve a rezgésnek való kitettség előzetes felmérésére használható fel az eszköznek az említett alkalmazásokra történő felhasználása során
    - az eszköznek eltérő alkalmazásokra, vagy eltérő, illetve rosszul karbantartott tartozékokkal történő felhasználása jelentősen **emelheti** a kitettség szintjét
    - az idő, amikor az eszköz ki van kapcsolva, vagy amikor ugyan működik, de ténylegesen nem végez munkát, jelentősen **csökkentheti** a kitettség szintjét
- ! az eszköz és tartozékai karbantartásával, kezének melegen tartásával, és munkavégzésének megszervezésével védje meg magát a rezgések hatásaitól**

CE

## Bateriové nůžky

2900

### ÚVOD

- Nástroj slouží ke stříhání různých materiálů a látek, stejně jako květin a větviček; umožňuje rovné i zakřivené stříhání
- Tento nástroj není určen k profesionálnímu použití
- Tento nástroj je určen pouze pro domácí použití
- Před použitím si pečlivě přečtěte tento návod s pokyny a si uschovejte jej pro budoucí potřebu 

### TECHNICKÁ DATA

### SOUČÁSTI NÁSTROJE

- A Zajišťovací spínač zapnuto/vypnuto
- B Tlačítko pro výměnu stříhacích hlav

- C Stříhací hlava pro měkké materiály
- D Symbol měkkých materiálů
- E Stříhací hlava pro tuhé materiály (NENÍ SOUČÁSTÍ ZÁKLADNÍHO BALENÍ)
- F Symbol tuhých materiálů
- G Tlačítko pro vyjmutí baterie
- H Kontrolka dobíjení
- J Nabíječka
- K Kabel nabíječky
- L Ochranná krytka čepelí
- M Drážka v napojení stříhací hlavy (17)

## BEZPEČNOST

### OBECNÉ BEZPEČNOSTNÍ POKYNY PRO ELEKTRONÁŘADÍ

**VAROVÁNÍ Přečtěte si všechny bezpečnostní pokyny, výstrahy, zobrazení a specifikace k tomuto elektronářadí. Nedodržování všech níže uvedených pokynů může mít za následek úraz elektrickým proudem, požár a/nebo těžké poranění. **Všechny pokyny a výstrahy uchovávejte pro budoucí potřebu.** Ve varovných upozorněních použitý pojem "elektronářadí" se vztahuje na elektronářadí provozované na el. síti (se síťovým kabelem) a na elektronářadí provozované na akumulátoru (bez síťového kabelu).**

#### 1) BEZPEČNOST PRACOVNÍHO MÍSTA

- Udržujte Vaše pracovní místo čisté a uklizené.** Nepořádek nebo neosvětlená pracovní oblasti mohou vést k úrazům.
- Se strojem nepracujte v prostředí ohrožených explozí, kde se nacházejí hořlavé kapaliny, plyny nebo prach.** Elektronářadí vytváří jiskry, které mohou prach nebo páry zapálit.
- Děti a jiné osoby udržujte při použití elektronářadí daleko od Vašeho pracovního místa.** Při rozptýlení můžete ztratit kontrolu nad strojem.

#### 2) ELEKTRICKÁ BEZPEČNOST

- Připojovací zástrčka stroje musí lícovat se zásuvkou. Zástrčka nesmí být žádným způsobem upravena. Společně se stroji s ochranným uzemněním nepoužívejte žádné adaptérové zástrčky.** Neupravené zástrčky a vhodné zásuvky snižují riziko elektrického úderu.
- Zabraňte kontaktu těla s uzemněnými povrchy, jako např. potrubí, topení, sporáky a chladničky.** Je-li Vaše tělo uzemněno, existuje zvýšené riziko elektrického úderu.
- Chraňte stroj před deštěm a vlhkem.** Vniknutí vody do elektrického stroje zvyšuje nebezpečí elektrického úderu.
- Dbejte na účel kabelu, nepoužívejte jej k nošení či zavěšení stroje nebo vytažení zástrčky ze zásuvky. Udržujte kabel daleko od tepla, oleje, ostrých hran nebo pohyblivých dílů stroje.** Poškozené nebo spletené kabely zvyšují riziko elektrického úderu.
- Pokud pracujete s elektronářadím venku, použijte pouze takové prodlužovací kabely, které jsou schváleny i pro venkovní použití.** Použití prodlužovacího kabelu, jež je vhodný pro použití venku, snižuje riziko elektrického úderu.



- f) **Pokud se nelze vyhnout provozu elektronářadí ve vlhkém prostředí, použijte ochranný jistič.** Nasazení ochranného jističe snižuje riziko úderu elektrickým proudem.
- 3) BEZPEČNOST OSOB**
- a) **Bud'te pozorní, dávejte pozor na to, co děláte a přistupujte k práci s elektronářadím rozumně. Stroj nepoužívejte pokud jste unaveni nebo pod vlivem drog, alkoholu nebo léků.** Moment nepozornosti při použití elektronářadí může vést k vážným poraněním.
- b) **Noste osobní ochranné pomůcky a vždy ochranné brýle.** Nošení osobních ochranných pomůcek jako maska proti prachu, bezpečnostní obuv s protiskluzovou podrážkou, ochranná přilba nebo sluchátka, podle druhu nasazení elektronářadí, snižují riziko poranění.
- c) **Zabraňte neúmyslnému uvedení do provozu. Přesvědčte se, že je elektronářadí vypnuté dříve než jej uchopíte, poneseťe či připojíte na zdroj proudu a/ nebo akumulátor.** Máte-li při nošení elektronářadí prst na spínači nebo pokud stroj připojíte ke zdroji proudu zapnutý, pak to může vést k úrazům.
- d) **Než stroj zapnete, odstraňte seřizovací nástroje nebo šroubovák.** Nástroj nebo klíč, který se nachází v otáčivém dílu stroje, může vést k poranění.
- e) **Nepřeceňujte se. Zajistěte si bezpečný postoj a vždy udržujte rovnováhu.** Tím můžete stroj v neočekávaných situacích lépe kontrolovat.
- f) **Noste vhodný oděv. Nenoste žádný volný oděv nebo šperky. Vlasy a oděv udržujte daleko od pohybujících se dílů.** Volný oděv, šperky nebo dlouhé vlasy mohou být zachyceny pohybujícími se díly.
- g) **Lze-li namontovat odsávací či zachycující přípravky, přesvědčte se, že jsou připojeny a správně použity.** Použití odsávání prachu může snížit ohrožení prachem.
- h) **Dbejte na to, abyste při častém používání náradí nebyli méně ostražití a nezapomínali na bezpečnostní zásady.** Nedbalé ovládání může způsobit těžké poranění za zlomek sekundy.
- 4) SVĚDOMITÉ ZACHÁZENÍ A POUŽÍVÁNÍ ELEKTRONÁŘADÍ**
- a) **Stroj nepřetěžujte. Pro svou práci použijte k tomu určený stroj.** S vhodným elektronářadím budete pracovat v udané oblasti výkonu lépe a bezpečněji.
- b) **Nepoužívejte žádné elektronářadí, jehož spínač je vadný.** Elektronářadí, které nelze zapnout či vypnout je nebezpečné a musí se opravit.
- c) **Než provedete seřízení stroje, výměnu dílů příslušenství nebo stroj odložíte, vytáhněte zástrčku ze zásuvky a/nebo odstraňte odpojitelny akumulátor.** Toto preventivní opatření zabrání neúmyslnému zapnutí stroje.
- d) **Uchovávejte nepoužívané elektronářadí mimo dosah dětí. Nenechte stroj používat osobám, které se strojem nejsou seznámeny nebo nečetly tyto pokyny.** Elektronářadí je nebezpečné, je-li používáno nezkušenými osobami.
- e) **Pečujte o elektronářadí a příslušenství svědomitě. Zkontrolujte, zda pohyblivé díly stroje bezvadně fungují a nevzpříčují se, zda díly nejsou zlomené nebo poškozené tak, že je omezena funkce stroje. Poškozené díly nechte před nasazením stroje opravit.** Mnoho úrazů má příčinu ve špatně udržovaném elektronářadí.
- f) **Řezné nástroje udržujte ostré a čisté.** Pečlivě ošetřované řezné nástroje s ostrými řeznými hranami se méně vzpříčují a dají se lehčeji vést.
- g) **Používejte elektronářadí, příslušenství, nasazovací nástroje apod. podle těchto pokynů. Respektujte přítom pracovní podmínky a prováděnou činnost.** Použití elektronářadí pro jiné než určující použití může vést k nebezpečným situacím.
- h) **Udržujte rukojeti a úchytné plochy suché, čisté a bez oleje amaziva.** Kluzké rukojeti a úchytné plochy neumožňují bezpečnou manipulaci a ovládání náradí v neočekávaných situacích.
- 5) SVĚDOMITÉ ZACHÁZENÍ A POUŽÍVÁNÍ AKUMULÁTOROVÉHO NÁŘADÍ**
- a) **Akumulátory nabíjejte pouze v nabíječce, která je doporučena výrobcem.** Pro nabíječku, která je vhodná pro určitý druh akumulátorů, existuje nebezpečí požáru, je-li používána s jinými akumulátory.
- b) **Do elektronářadí používejte pouze k tomu určené akumulátory.** Použití jiných akumulátorů může vést k poraněním a požárům.
- c) **Nepoužívaný akumulátor uchovávejte mimo kancelářské sponky, mince, klíče, hřebíky, šrouby nebo jiné drobné kovové předměty, které mohou způsobit přemostění kontaktů.** Zkrat mezi kontakty akumulátoru může mít za následek opáleniny nebo požár.
- d) **Při špatném použití může z akumulátoru vytéci kapalina. Zabraňte kontaktu s ní. Při náhodném kontaktu opláchněte místo vodou. Pokud kapalina vnikne do očí, navštivte navíc i lékaře.** Vytékající akumulátorová kapalina může způsobit podráždění pokožky nebo popáleniny.
- e) **Nepoužívejte akumulátor nebo náradí, které jsou poškozené nebo upravené.** Poškozené nebo upravené akumulátory se mohou chovat nepředvídaně a způsobit požár, výbuch nebo poranění.
- f) **Nevystavujte akumulátor nebo náradí ohni nebo nadměrné teplotě.** Vystavení ohni nebo teplotě nad 130°C může způsobit výbuch.
- g)  **Dodržujte všechny pokyny pro nabíjení a nenabíjejte akumulátor nebo náradí mimo teplotní rozsah uvedený vpokynech.** Nesprávné nabíjení nebo nabíjení při teplotách mimo uvedený rozsah může poškodit akumulátor a zvýšit riziko požáru.
- 6) SERVIS**
- a) **Nechte Váš stroj opravit pouze kvalifikovaným odborným personálem a pouze s originálními náhradními díly.** Tím bude zajištěno, že bezpečnost stroje zůstane zachována.
- b) **Nikdy neprovádějte servis poškozených akumulátorů.** Servis akumulátorů by měl provádět pouze výrobce nebo autorizovaná oprava.

## BEZPEČNOSTNÍ PŘEDPISY PRO BATERIOVÉ NŮŽKY

### OBECNĚ

- Nepoužívejte k nabíjení poškozenou náradí/nabíječ; nabíječku nechte opravit nebo nahrad'te novou z naší oficiální odborné dílny SKIL
- Nenechávejte nástroj bez dozoru
- Tento nástroj není hračka; udržujte jej z dosahu dětí
- Tento nástroj nesmí používat osoby mladší 16 let
- Neupínejte nástroj do svěráku

- Nevystavujte nářadí/nabíječ/akumulátor dešti
- Nikdy nepřenášejte, ani nezavěšujte nabíječku za šňůru
- Nikdy při odpojování nabíječky z elektrické zásuvky netahejte za kabel nabíječky
- Ponechávejte kabel nabíječky mimo zdroje tepla, olej a ostré hrany

#### PŘÍSLUŠENSTVÍ

- SKIL zajistí bezvadnou funkci nářadí pouze tehdy, používáte-li původní značkové

#### PŘED POUŽITÍM

- Vždy zkontrolujte, zda je napájecí napětí stejné jako napětí uvedené na typovém štítku nabíječe (nabíječky určené k napájení 230V nebo 240V lze použít též v síti 220V)
- Před každým použitím zkontrolujte funkčnost nástroje a v případě poruchy jej dejte ihned opravit kvalifikovanou osobou; nástroj nikdy sami neotvírejte

#### BĚHEM POUŽITÍ

- **Nedotýkejte se pohyblivých se stříhacích čepelí**
- **Nedotýkejte se řezané oblasti**; během řezání z žádného důvodu nikdy nesahejte pod materiál
- Zajistěte, aby se pod stříhanou část nedostal žádný materiál, který může být poškozen stříhacími čepelími
- Při provádění prací, kde se mohou čepele dostat do kontaktu se skrytými vodiči, držte nástroj za izolované držadlo; kontakt s vodičem "pod proudem" způsobí přenos proudu do neizolovaných částí nástroje a přivodí uživateli úraz
- V případě atypického chování nebo cizích hluků ihned vypněte nářadí nebo vytáhněte nabíječ ze zásuvky

#### PO POUŽITÍ

- Před nastavením nebo výměnou příslušenství vždy vytáhněte akumulátor

#### NABÍJENÍ/AKUMULÁTORY

- **Tuto nabíječku mohou používat děti od 8 let a osoby s omezenými fyzickými, smyslovými nebo duševními schopnostmi nebo nedostatečnými zkušenostmi a vědomostmi pouze tehdy, pokud na ně dohlíží osoba zodpovědná za jejich bezpečnost nebo pokud je tato osoba instruovala ohledně bezpečného zacházení s nabíječkou a chápou nebezpečí, která jsou s tím spojená (v opačném případě hrozí nebezpečí nesprávné obsluhy a zranění)**
- **Dohlížejte na děti (tím bude zajištěno, že si děti s nabíječkou nehrají)**

## • Čištění a údržba nabíječky dětmi se nesmí dít bez dohledu

- Používejte pouze nabíječku SKIL 2610S00080 nebo 2610395914 a akumulátor SKIL 2610397142 s tímto nástrojem
- Akumulátor nenabíjejte nikdy venku ④
- Nenabíjejte akumulátor ve vlhkém nebo mokřém prostředí
- Nabíječ nepoužívejte, když kabel nebo zástrčka jsou poškozeny; ihned je nahraďte novými z naší oficiální odborné dílny SKIL
- Poškozený akumulátor nepoužívejte, nahraďte jej novým
- Nabíječ nebo akumulátor nikdy nerozebírejte
- Baterie při vhození do ohně explodují, proto je nikdy nehazujte do otevřeného plamene
- Povolená teplota prostředí (nářadí/nabíječka/akumulátor):
  - při nabíjení 0...+45°C
  - při provozu -20...+50°C
  - při skladování -20...+50°C

#### VYSVĚTLENÍ SYMBOLŮ NA NABÍJEČCE

- ③ Před použitím si přečtěte návod k použití
- ④ Určeno pouze k použití uvnitř budov
- ⑤ Dvojité izolace (není nutný zemnicí drát)
- ⑥ Bezpečnostní izolační transformátor (zdroj energie je elektricky oddělen od výstupu transformátoru)
- ⑦ Automatické odpojení při přílišném zahřátí nabíječky (tepelná pojistka přehoří a nabíječka se stane nepoužitelnou)
- ⑧ Nesprávná polarita zapojení nabíječky by mohla způsobit nebezpečí (baterii nabíjejte pouze pomocí přiložené nabíječky)
- ⑨ Nevyhazujte elektrické nářadí a baterie do komunálního odpadu
- ⑩ Technologie NiMH poskytuje více energie způsobem, který je šetrnější k životnímu prostředí

## OBSLUHA

- Zapnuto/vypnuto ⑪
  - nástroj zapnete posunutím spínače A dopředu
  - spínač lze zajistit pro nepřetržitě použití zatlačením spínače A dále dopředu, dokud nezacvakne
  - nástroj se vypne/spínač se odemkne stlačením spínače A vzadu
- Nabíjení akumulátorů ⑫
  - nové akumulátory nejsou nabitý
  - zapojte nabíječku J do elektrické zásuvky
  - zástrčku nabíječky zasuňte K do baterie podle obrázku
  - světlo nabíječky H se rozsvítí a akumulátor ukazuje, že se zařízení nabíjí
  - po 3 hodinách je doba nabíjení ukončena a akumulátor může být používán

#### UPOZORNĚNÍ:

- nabíječ a akumulátor jsou při nabíjení horké; to je normální a nesignalizuje to závadu
- akumulátor se nesmí během chodu z nářadí vyjmát
- ! **nový nebo delší dobu nepoužívaný akumulátor dává plný výkon až po ca. 5 nabíjecích a vybíjecích cyklech**
- akumulátor by neměl být po každém krátkém, použití znovu dobíjen, protože to může snížit kapacitu akumulátoru

- akumulátory se musí udržovat v pořádku a nesmí se dostat do domovního odpadu (symbol ⑨) na to upozorňuje)

**! u vyřazených akumulátorů zakryjte kontakty izolační páskou, zabráníte tím plazivým proudům**

- pokud nářadí dlouhou nepoužíváte, můžete zástrčku nabíječe ze zásuvky vytáhnout

• **Výměna baterií ⑬**

- stiskněte tlačítko G a vysuňte baterii

- baterii nainstalujte tak, že ji budete nasouvat na nástroj, dokud nezacvakne

• **Výměna stříhacích hlav ⑭**

**! vytáhněte akumulátor z nářadí**

- při sesouvání stříhací hlavy zvedněte a podržte tlačítko B

- stříhací hlavu instalujte tak, že ji budete podle obrázku nasouvat na nástroj, dokud nezacvakne

• **Použití nástroje**

- **před použitím nástroje vypojte nabíječku ze zásuvky a vyjměte z nabíječky nástroj**

- sejměte ochrannou krytku čepelí L ②

- zapněte nářadí

- než začnete stříhat, nechte stříhací čepel po několik vteřin stříhat naprázdno

- na přístroj příliš netlačte; nechte jej, aby pracoval za vás

- rovné i zakřivené stříhání lze provádět přesným způsobem

**! stříhací čepel se při používání zahřívá; nedotýkejte se jich, dokud nevychladnou**

• **Stříhání materiálů ⑮**

- stříhací hlavu C ② použijte ke stříhání měkkých a pružných materiálů, jako jsou papír, záclony, koberce, kůže, tapety, vinyl, alobal, atd.

- stříhací hlava C nese symbol D ②, který označuje měkké a pružné materiály

- stříhání pevných materiálů (jako jsou tvrdé plasty a pocínované plechy) stříhací hlavou C ② dříve otupí čepel; proto radíme ke stříhání pevných materiálů používat stříhací hlavu E ② (dodává se jako součást příslušenství SKIL 2610397158)

- dodržujte maximální tloušťku materiálu, abyste předešli poškození čepelí:

**PŘI POUŽITÍ STŘIHACÍ HLAVY KE STŘIHÁNÍ MĚKKÝCH MATERIÁLŮ:**

bavlněné látky 3 mm

plst 6 mm

kůže 4 mm

koberec (výztuž) 4 mm

vinyllová podlahová krytina 4 mm

vlnitá lepenka 6 mm

tuhý kartón 2 mm

stonky růží 4 mm

**PŘI POUŽITÍ STŘIHACÍ HLAVY KE STŘIHÁNÍ TUHÝCH MATERIÁLŮ:**

vinyllová podlahová krytina 4 mm

vlnitá lepenka 6 mm

tuhý kartón 2 mm

plastové řemínky 1,8 mm

plastové archy (PVC, atd.) 1,25 mm

cínové/hliníkové plechy 0,4 mm

**! nestříhejte jiné materiály, než cínové nebo hliníkové plechy**

- vždy nejprve proveďte zkoušku na očištěném kousku materiálu

**! nesazte se brousit stříhací povrchy čepelí; pokud jsou stříhací čepel opotřebené nebo poškozené, vyměňte stříhací hlavu**

## NÁVOD K POUŽITÍ

- Pro časově náročnější práce můžete použít dodatečnou výměnnou baterii (dodává se jako příslušenství SKIL 2610397159), která umožňuje jednu baterii nabíjet a současně používat druhou
- Další tipy najdete na [www.skil.com](http://www.skil.com)

## ÚDRŽBA / SERVIS

• Tento nástroj není určen k profesionálnímu použití

• Udržujte nářadí a nabíječku čisté

**! před čištěním vždy vyjměte baterii**

- neponořujte nástroj, nabíječku ani stříhací hlavu do vody

- nástroj, nabíječku i stříhací hlavu čistěte navlhčeným hadříkem (nepoužívejte hrubé ani rozpouštěcí čisticí prostředky)

- zbavujte držáku M ⑮ v napojení stříhací hlavy prachu a nečistot pomocí měkkého kartáčku nebo suchého hadříku

- při skladování nástroje zakryjte stříhací čepel ochrannou krytkou L ②

**! před čištěním vytáhněte vždy nabíječ ze zásuvky**

• Pokud dojde i přes pečlivou výrobu a náročnou kontrolu k poruše nástroje/nabíječe, světe provedení opravy autorizovanému servisnímu středisku pro elektronářadí firmy SKIL

- zašlete nástroj nebo nabíječ **nerozebraný** spolu s potvrzením o nákupu své prodejny nebo nejbližšímu servisu značky SKIL (adresy a servisní schéma nástroje najdete na [www.skil.com](http://www.skil.com))

- je-li nabíječka vadná, odešlete **nabíječku a baterii** svému prodejci nebo servisu značky SKIL

## ŽIVOTNÍ PROSTŘEDÍ

• **Elektrické nářadí, baterie, doplňky a balení nevyhazujte do komunálního odpadu** (jen pro státy EU)

- podle evropské směrnice 2012/19/EG o nakládání s použitými elektrickými a elektronickými zařízeními a odpovídajících ustanovení právních předpisů jednotlivých zemí se použít elektrická nářadí, musí sbírat odděleně od ostatního odpadu a podrobit ekologicky šetrnému recyklování

- symbol ⑨ na to upozorňuje

## HLUČNOSTI / VIBRACÍ

• Měřeno podle EN 62841 číni tlak hlukové vlny tohoto přístroje 73 dB(A) a dávka hlučnosti 84 dB(A) (standardní odchylka: 3 dB), a vibrací 3,3 m/s<sup>2</sup> (vektorový součet tří os; nepřesnost K = 1,5 m/s<sup>2</sup>)

• Úroveň vibrací byla měřena v souladu se standardizovaným testem podle EN 62841; je možné ji použít ke srovnání jednoho přístroje s druhým a jako předběžné posouzení vystavování se vibracím při

používání přístroje k uvedeným aplikacím

- používání přístroje k jiným aplikacím nebo s jiným či špatně udržovaným příslušenstvím může zásadně **zvyšit** úroveň vystavení se vibracím
- doba, kdy je přístroj vypnutý nebo kdy běží, ale ve skutečnosti není využíván, může zásadně **snížit** úroveň vystavení se vibracím

**! chraňte se před následky vibrační tak, že budete dbát na údržbu přístroje a příslušenství, budete si udržovat teplé ruce a uspořádáte si své pracovní postupy**

TR

## Kablosuz makas

2900

### GİRİS

- Bu araç çiçekler ve ince dallarla birlikte çeşitli malzeme ve kumaşları kesmek için tasarlanmıştır; düz ve kıvrımlı kesimlerin her ikisi mümkündür
- Bu alet profesyonel kullanıma yönelik değildir
- Bu araç yalnızca tüketici kullanımını için tasarlanmıştır
- Kullanmadan önce bu kılavuzu dikkatli bir şekilde okuyun ve ileride ihtiyacınız olduğunda kullanmak için saklayın ③

### TEKNİK VERİLER ①

#### ALET BİLEŞENLERİ ②

- A** Açma/kapama kilitleme şalteri
- B** Makas kafası değiştirme düğmesi
- C** Yumuşak malzemeler için makas kafası
- D** Yumuşak malzeme simgesi
- E** Sert malzemeler için makas kafası (STANDART OLARAK DAHİL DEĞİLDİR)
- F** Sert malzeme simgesi
- G** PİL çıkarma düğmesi
- H** Şarj lambası
- J** Şarj cihazı
- K** Şarj fişi
- L** Bıçak koruma başlığı
- M** Makas kafası bağlantı yuvası (17)

### GÜVENLİK

#### GENEL ELEKTRİKLİ EL ALETİ GÜVENLİK UYARILARI

**⚠ UYARI** Bu elektrikli el aletle birlikte gelen tüm güvenlik uyarılarını, talimatları, resim ve açıklamaları okuyun. Aşağıda bulunan talimatlara uyulmaması elektrik çarpmalarına, yangınlara ve/veya ağır yaralanmalara neden olabilir. **Tüm uyarı ve talimatları ileride kullanmak üzere saklayın.** Uyarı ve talimat hükümlerinde kullanılan "elektrikli el alet" kavramı, akım şebekesine bağlı (şebeke bağlantı kablosu ile) aletlerle akü ile çalışan aletleri (akım şebekesine bağlantısı olmayan aletler) kapsamaktadır.

#### 1) ÇALIŞMA YERİ GÜVENLİĞİ

- a) **Çalıştığınız yeri temiz ve düzenli tutun.** İşyerindeki düzensizlik veya yetersiz aydınlatma kazalara neden olabilir.
- b) **Yanıcı sıvıların, gazların veya tozların bulunduğunu patlama tehlikesi olan yer ve mekânlarda aletinizle**

**çalışmayın.** Elektrikli el aletleri, toz veya buharların tutuşmasına veya yanmasına neden olan kıvılcıklar çıkarırlar.

- c) **Elektrikli el aletinizle çalışırken çocukları ve başkalarını çalışma alanınızın uzağında tutun.** Yakınızdaki bulunan kişiler dikkatinizi dağıtabilir ve bu da alet üzerindeki kontrolünüzü kaybetmenize neden olabilir.

#### 2) ELEKTRİKSEL GÜVENLİK

- a) **Aletinizin bağlantı fişi prize uymalıdır. Fişi hiçbir şekilde değiştirmeyin. Koruyucu topraklamalı aletlerle adaptörlü fiş kullanmayın.** Değiştirilmemiş, orijinal fiş ve uygun prizler elektrik çarpması tehlikesini azaltır.
- b) **Borular, kalorifer tesisatı, ısıtıcılar ve buzdolapları gibi topraklanmış yüzeylerle bedensel temas gelmekten kaçının.** Eğer bedeniniz topraklanacak olursa yüksek bir elektrik çarpması tehlikesi ortaya çıkar.
- c) **Aletinizi yağmur ve nemden koruyun.** Elektrikli el aletinin içine suyun sızması elektrik çarpması tehlikesini yükseltir.
- d) **Kabloyu kendi amacı dışında kullanmayın; örneğin aleti kablodan tutarak taşımayın, aleti kablo ile asmayın veya kablodan çekerek fişi prizden çıkarmayın. Kabloyu aşırı ısıktan, yağlardan, keskin kenarlı cisimlerden veya aletin hareketli parçalarından uzak tutun.** Hasarlı veya dolaşmış kablo elektrik çarpması tehlikesini yükseltir.
- e) **Elektrikli el aletinizle açık havada çalışırken mutlaka açık havada kullanılmaya müsadeleli uzatma kablosu kullanın.** Açık havada kullanılmaya uygun ve müsadeleli uzatma kablosunun kullanılması elektrik çarpması tehlikesini azaltır.
- f) **Elektrikli el aletinin nemli ortamlarda çalıştırılması şartsa, mutlaka toprak kaçağı devre kesicisi kullanın.** Toprak kaçağı devre kesicisi kullanımı elektrik çarpması tehlikesini azaltır.

#### 3) KİŞİLERİN GÜVENLİĞİ

- a) **Dikkatli olun, ne yaptığınıza dikkat edin ve elektrikli el aletinizle çalışırken makul hareket edin. Yorgunsanız, hap, ilaç veya alkol almışsanız aletinizi kullanmayın.** Aletinizi kullanırken bir anlık dikkatsizliğiniz ciddi yaralanmalara yol açabilir.
- b) **Daima kişisel korunma donanımları ve bir koruyucu gözlük kullanın.** Elektrikli el aletinin türü ve kullanımına uygun olarak kullanacağınız toz maskesi, kaymayan sağlam iş ayakkabıları, koruyucu kask veya koruyucu kulaklık gibi kişisel korunma donanımlarını kullanmanız yaralanma tehlikesini büyük ölçüde azaltır.
- c) **Aleti yanlışlıkla çalıştırmaktan kaçının. Akım ikmal şebekesine ve/veya aküye bağlamadan, elinize alıp taşımadan önce elektrikli el aletinin kapalı durumda olduğundan emin olun.** Elektrikli el aletini parmağınız şalter üzerinde dururken taşırsanız ve alet açıkken fişi prize sokarsanız kazalara neden olabilirsiniz.
- d) **Aleti çalıştırmadan önce ayar aletlerini veya tornavidaları aletten uzaklaştırın.** Dönen alet parçasına temas halinde bulunan bir uç veya anahtar yaralanmalara neden olabilir.
- e) **Kendinize çok fazla güvenmeyin. Duruşunuzun güvenli olmasına dikkat edin ve daima dengeyi koruyun.** Bu sayede aletinizi beklenmedik durumlarda daha iyi kontrol edersiniz.

- f) **Uygun iş elbiseleri giyin. Geniş giysiler giymeyin ve takı takmayın. Saçlarınızı ve giysileriniz aletin hareketli parçalarından uzak tutun.** Bol giysiler, takılar veya uzun saçlar aletin hareketli parçaları tarafından tutulabilir.
- g) **Aletinize toz emme donanımı ve toz tutma donanımı takılabiliyorsa, bunların bağlı olup olmadığını ve doğru işlev görüp görmediklerini kontrol edin.** Toz emme donanımının kullanımı tozdan kaynaklanabilecek tehlikeleri azaltır.
- h) **Aletleri sık kullanmanız sebebiyle kazandığınız alışkanlıklar, güvenlik prensiplerine uymazı önlememelidir.** Dikkatsiz bir hareket, bir anda ciddi yaralanmalara yol açabilir.
- 4) ELEKTRİKLİ EL ALETLERİYLE DİKKATLİ ÇALIŞMAK VE ALETİ DOĞRU KULLANMAK**
- a) **Aletinizi aşırı ölçüde zorlamayın. İşinize uygun elektrikli el aletinin kullanın.** Uygun elektrikli el aleti ile belirtilen performans alanında daha iyi ve daha güvenli çalışırsınız.
- b) **Açma/kapama şalteri arızalı olan elektrikli el aleti kullanmayın.** Açılıp kapanamayan bir elektrikli el aleti tehlikelidir ve onarılması gerekir.
- c) **Alette bir ayarlama işlemine başlamadan, herhangi bir aksesuarı değiştirirken veya aleti elinizden bırakırken fişi prizden çekin veya aküyü çıkarın.** Bu önlem, elektrikli el aletinin yanlışlıkla çalışmasını önler.
- d) **Kullanım dışında iken elektrikli el aletinizi çocukların ulaşamayacağı bir yerde saklayın. Aleti kullanmayı bilmeyen veya bu güvenlik talimatını okumayan kişilerin aleti kullanmasına izin vermeyin.** Deneyimsiz kişiler tarafından kullanıldıkları takdirde elektrikli el aletleri tehlikeli olabilirler.
- e) **Elektrikli el aletinizin ve aksesuarlarınızın bakımını özenle yapın.** Aletin hareketli parçalarının kusursuz işlev görüp görmediklerini ve sıkışmadıklarını, parçaların kırık veya hasarlı olup olmadıklarını kontrol edin, aksi takdirde alet işlevini tam olarak yerine getiremez. Aletinizi kullanmadan önce hasarlı parçaları onartın. Birçok iş kazası aletlerin kötü ve yetersiz bakımından kaynaklanır.
- f) **Kesici uçları keskin ve temiz tutun.** İyi bakım görmüş kesici uçlar daha ender sıkışır ve daha iyi yönlendirilirler.
- g) **Elektrikli el aletlerini, aksesuarı, uçları ve benzerlerini bu güvenlik talimatına uygun olarak kullanın. Aletinizi kullanırken çalışma koşullarını ve yaptığınız işi daima dikkate alın.** Elektrikli el aletlerini kendileri için öngörülen işlerin dışında kullanmak tehlikeli durumların ortaya çıkmasına neden olabilir.
- h) **Tutamak ve kavrama yüzeylerini kuru, yağsız ve temiz tutun.** Kaygan tutamak ve kavrama yüzeyleri, aletin beklenmeyen durumlarda güvenli şekilde tutulmasını ve kontrol edilmesini engeller.
- 5) AKÜLÜ ALETLERLE DİKKATLİ ÇALIŞMAK VE ALETLERİ DOĞRU KULLANMAK**
- a) **Aküleri sadece üretici tarafından tavsiye edilen şarj cihazlarında şarj edin.** Belirli bir tür akü için geliştirilmiş bir şarj cihazının değişik bir akü için kullanılması yangın tehlikesine yol açar.
- b) **Elektrikli el aletlerinde sadece o alet için öngörülen aküleri kullanın.** Başka akülerin kullanılması yaralanmalara ve yangın tehlikesinin ortaya çıkmasına

- neden olabilir.
- c) **Kullanım dışında bulunan aküleri, kontaklar arasında köprüleme yapma olasılığı bulunan büro ataçları, madeni paralar, anahtarlar, çiviler, vidalar veya diğer küçük metal eşya ve cisimlerden uzak tutun.** Akü kontakları arasındaki bir kısa devre yanmalara veya yangın çıkmasına neden olabilir.
- d) **Yanlış kullanım durumunda akünün dışında sıvılar sızabilir. Bu sıvılara temas etmeyin. Yanlışlıkla aküden sızan sıvılara temas ederseniz, temas yerini hemen su ile yıkayın. Eğer söz konusu sıvı gözünüze kaçacak olursa hemen bir hekime başvurun.** Aküden dışarı sızan sıvılar cildinizde tahrişlere veya yanmalara neden olabilir.
- e) **Hasarlı veya değiştirilmiş akü veya el aleti kullanmayın.** Hasarlı veya değiştirilmiş aküler beklenmedik davranışlara yol açarak yangın, patlama ve yaralanmalara neden olabilir.
- f) **Akü veya aleti ateşe veya yüksek sıcaklıklara maruz bırakmayın.** Ateşe veya 130°C üstündeki sıcaklıklara maruz kalma patlamalara yol açabilir.
- g) **Tüm şarj talimatlarını uygulayın ve akü ya da aleti talimatlarda belirtilen sıcaklık aralığının dışında şarj etmeyin.** Hatalı şarj veya belirtilen aralık dışındaki sıcaklıklarda şarj aküye zarar vererek yangın riskini yükseltebilir.
- 6) SERVİS**
- a) **Aletinizi sadece uzman bir elemana ve orijinal yedek parçalar kullanarak onartın.** Böylelikle aletin güvenliğini korumuş olursunuz.
- b) **Hasarlı akülerde onarım işlemi yapmayın.** Akülerin onarımı sadece üretici veya yetkili servisler tarafından yapılmalıdır.

## KABLOSUZ MAKAS İÇİN GÜVENLİK TALİMATI

### GENEL

- Hasarlı aleti ve şarj cihazını çalıştırmayın, test yapmak üzere sözleşmeli bir SKIL servisinde getirin
- Çalışan cihazın başından ayrılmayın
- **Bu araç bir oyuncak değildir;** çocukların erişebileceği yerlerden uzak tutun
- Bu alet 16 yaşının altındaki kişiler tarafından kullanılmamalıdır
- Aleti mengeneyle sıkıştırmayın
- Aleti, şarj cihazını ve bataryayı hiçbir zaman yağmur altında bırakmayın
- Şarj cihazını kordonundan taşımayın ve asmayın
- Şarj cihazını güç kaynağından çıkarmak için asla kablosundan tutarak çekmeyin
- Şarj cihazını her zaman ısıdan, yağlı ve keskin kenarlardan uzak tutun

### AKSESUARLAR

- SKIL sadece orijinal aksesuarlar kullanıldığında aletin düzgün çalışmasını garanti eder

### KULLANMADAN ÖNCE

- Güç geriliminin, şarj cihazın özellik plakasında belirtilen voltaj değeriyle aynı olduğunu sık sık kontrol edin (230V veya 240V şarj cihazını 220V kaynağa bağlanabilir)
- Her kullanım öncesinde cihazın çalışmasını kontrol edin, herhangi bir arıza durumunda, hiç vakit kaybetmeden yetkili servis personeli tarafından onarılmasını sağlayın, cihazı kesinlikle kendiniz açmaya çalışmayın

## KULLANIM SIRASINDA

- **Hareket eden kesme bıçaklarından ellerinizi uzak tutun**
- **Kesme alanından ellerinizi uzak tutun;** kesme işlemi sırasında herhangi bir nedenle malzemenin alt kısmına hiçbir zaman elinizi uzatmayın
- Malzemenin veya kesme alanının altındaki yüzeyin kesme bıçaklarından zarar görmemesini sağlayın
- Kesme bıçaklarının görünmeyen kablolarla temas edebileceği yerlerde bir çalışma gerçekleştirildiğinde aracı yalıtımlı tutma yüzeyinden tutun; "elektriğin" olduğu bir kabloyla temas edilmesi aracın korumasız metal parçalarını "elektrikli" hale getirecek ve operatörü elektrik şokuna maruz bırakacaktır
- Alet normal çalışmıyorsa veya değişik gürültüler geliyorsa, aleti hemen kapatın veya şarj cihazın fişini prizden çekin

## KULLANIMDAN SONRA

- Herhangi bir ayarlama yapmadan ve aksesuarları değiştirmeden önce bataryayı aletten sökün

## ŞARJ/BATARYALAR

- **Bu şarj cihazı 8 yaşından itibaren çocuklar ve fiziksel, duyuşsal veya zihinsel yetenekleri sınırlı ve yeterli deneyim ve bilgiye sahip olmayan kişiler tarafından ancak denetim altında veya şarj cihazının güvenli kullanımı hakkında aydınlatıldıkları ve bu kullanıma bağlı tehlikeleri kavradıkları takdirde kullanılabilir (aksi takdirde hatalı kullanım ve yaralanma tehlikesi vardır)**
- **Çocuklara göz kulak olun (bu yolla çocukların şarj cihazı ile oynamasını önleyebilirsiniz)**
- **Şarj cihazının temizliği ve bakımı çocuklar tarafından denetimsiz biçimde yapılamaz**
- Bu aletle birlikte sadece SKIL şarj cihazını 2610S00080 veya 2610395914 ve SKIL bataryayı 2610397142 kullanın
- Bataryayı hiçbir zaman açık havada şarj etmeyin ④
- Bataryayı nemli ve ıslak ortamlarda şarj etmeyin
- Kablo veya fiş hasarlı ise şarj cihazını kullanmayın, hasarlı kablo veya fişi sözleşmeli bir SKIL servisinde yeniletin
- Hasarlı batarya'ları kullanmayın, hemen yenileyin
- Şarj cihazını ve bataryayı hiçbir zaman sökmeyi denemeyin
- Piller ateşe maruz kaldığında patlar, bu yüzden herhangi bir nedenle pili yakmayın

- İzin verilen ortam sıcaklığı (aleti/şarj cihazını/bataryayı):
  - şarjda 0...+45°C
  - işletmede -20...+50°C
  - depolamada -20...+50°C

## ŞARJ ALETİ ÜZERİNDEKİ SİMGELERİN AÇIKLAMASI

- ③ Kullanmadan önce kılavuzu okuyun
- ④ Şarj aletini yalnızca kapalı yerlerde kullanın
- ⑤ Çift yalıtım (topraklama kablosu gerekli değildir)
- ⑥ Arzaya karşı güvenli yalıtım transformatörü (güç kaynağının elektriği transformatör çıkışından ayrıdır)
- ⑦ Şarj aleti çok ısındığında otomatik olarak kapanır (termik sigorta yanar ve şarj aleti kullanılmaz hale gelir)
- ⑧ Şarj aleti bağlantısının hatalı kutup bağlantısının olması bir tehlikeye neden olabilir (pili yalnızca birlikte gelen şarj aletiyle şarj edin)
- ⑨ Elektrikli aletlerini ve piller evdeki çöp kutusuna atmayın
- ⑩ NiMH teknolojişi çevreyi daha az kirleterek daha fazla enerji sağlar

## KULLANIM

- Açma/kapama ⑪
  - anahtar A ileri iterek aracı çalıştırın
  - yerine oturana kadar anahtar A daha ileri iterek sürekli kullanım için anahtar kilitleyin
  - arkada anahtara A basarak aracı kapatın/anahtarın kilidini açın
- Bataryanın şarjı ⑫
  - yeni aletler şarjlı değildir
  - şarj cihazının fişini J duvardaki prize takın
  - şarj cihazının fişini K şekilde gösterildiği gibi pile yerleştirin
  - şarj ışığı H yandığında bataryanın şarj edilmekte olduğunu gösterir
  - akü 3 saat şarj süresinde olduktan sonra kullanıma hazırdır
- ÖNEMLİ:
  - şarj işlemi sırasında bataryayı ve şarj cihazı ısınabilir; bu normaldir ve bir sorun değildir
  - alet çalışır durumda iken bataryayı çıkarmayın
  - ! **Yeni veya uzun süre kullanılmamış bir bataryaya ancak yaklaşık 5 kez şarj/deşarj olduktan sonra tam performansına ulaşır**
  - aletle kısa çalıştıktan sonra ve her defasında bataryayı şarj etmeyin; bu durumda aşınma hızlanır
  - batarya çevre koruma hükümlerine uygun olarak tasfiye edilmeli, ev çöplerine karışmamalıdır (sembol ⑨ size bunu anımsatmalıdır)
  - ! **bataryayı tasfiye etmeden önce, kaçak akımları önlemek üzere bataryaya uçlarını ağır bir bantla sarın**
  - aletinizi uzun süre kullanmayacaksınız, şarj cihazının şebeke fişini prizden çekin
- Pilleri değiştirme ⑬
  - düğmeye G basın ve pili kaydırarak çıkarın
  - yerine oturana kadar araç üzerinde kaydırarak pili takın
- Makas kafalarını değiştirme ⑭
  - ! **bataryayı aletten çıkarın**
  - düğmeyi kaldırın B ve makas kafası dışa doğru kayarken tutun
  - şekilde gösterildiği gibi yerine oturana kadar araç üzerinde kaydırarak makas kafasını takın

- Aletin çalıştırılması
  - **aracı kullanmadan önce, şarj aletinin fişini çekin ve şarj aletiyle aracın bağlantısını kesin**
  - bıçak koruma başlığını çıkartın L ②
  - aleti çalıştırın
  - kesmeye başlamadan önce birkaç saniye kesme bıçaklarını boşa çalıştırın
  - alete çok fazla baskı uygulamayın; bırakın alet sizin için çalışsın
  - düz ve kıvrımlı kesimlerin her ikisi doğru şekilde yapılabilir
- ! **kullanım sırasında kesme bıçakları ısınır; soğuyana kadar onlara dokunmayın**

- Malzemeleri kesme ⑮
  - kağıt, perde, halı, deri, duvar kağıdı, vinil, folyo vb. yumuşak ve esnek malzemeleri kesmek için makas kafasını C ② kullanın
  - makas kafasında C yumuşak ve esnek malzemeleri belirtmek için simge D ② bulunmaktadır
  - makas kafasıyla C ② sert malzemelerin (sert plastik ve teneke levhalar gibi) kesilmesi bıçakları daha erken köreltir; bu nedenle sert malzemeler kesmek için E ② makas kafası (SKIL yedek parçası 2610397158 olarak mevcuttur) kullanılmasını tavsiye etmekteyiz

- bıçakların zarar görmesini engellemek için aşağıdaki maksimum malzeme kalınlıklarına dikkat edin:  
YUMUŞAK MALZEMELER İÇİN MAKAS KAFASI

KULLANILDIĞINDA:

pamuklu kumaş 3 mm  
keçe 6 mm  
deri 4 mm  
halı (sirt kısmı) 4 mm  
vinil zemin kaplaması 4 mm  
oluklu mukavva 6 mm  
sert mukavva 2 mm  
gül sapı 4 mm

SERT MALZEMELER İÇİN MAKAS KAFASI

KULLANILDIĞINDA:

vinil zemin kaplaması 4 mm  
oluklu mukavva 6 mm  
sert mukavva 2 mm  
plastik bantlar 1,8 mm  
plastik levhalar (PVC vb.) 1,25 mm  
teneke/alüminyum levhalar 0,4 mm

! **teneke/alüminyum levhalar dışında metalleri kesmeyin**

- başlangıçta daima bir deneme parçası üzerinde deneme yapın

! **kesme bıçağı yüzeylerini bilemeye çalışmayın; kesme bıçakları aşındığında veya zarar gördüğünde makas kafasını değiştirin**

## UYGULAMA

- Sürekli olarak çalışmak için birini kullanırken diğerini şarj etmenizi sağlayan ek bir değiştirilebilir pil (SKIL yedek parçası 2610397159 olarak mevcuttur) kullanabilirsiniz
- Daha fazla ipucu için www.skil.com sitesini gezin

## BAKIM / SERVİS

- Bu alet profesyonel kullanıma yönelik değildir
- Aletinizi ve şarj cihazınızı daima temiz tutun  
! **temizlemeden önce mutlaka pili çıkarın**
  - aracı, şarj aletini veya makas kafasını suya sokmayın
  - aracı, şarj aletini ve makas kafasını nemli bir bezle temizleyin (herhangi bir aşındırıcı veya çözücü bazı temizleyici kullanmayın)
  - makas kafası bağlantısı yuvasını M ⑮ yumuşak bir fırça veya kuru bezle tozdan ve kirden koruyun
  - araç saklandığında kesme bıçaklarını koruma başlığı L ② ile örtün
- ! **şarj cihazını temizlemeden önce, cihazın fişini prizden çekin**
- Dikkatli biçimde yürütülen üretim ve test yöntemlerine rağmen aleti/şarj cihazı arıza yapacak olursa, onarım SKIL elektrikli aletleri için yetkili bir serviste yapılmalıdır
  - aleti veya şarj cihazını ambalajıyla birlikte satın alma belgenizde ekleyerek satıcınıza veya en yakın SKIL servisine ulaştırın (adresler ve aletin servis şemaları www.skil.com adresinde listelenmiştir)
  - şarj cihazının arızalı olması durumunda **şarj cihazını ve pili** satıcınıza veya SKIL servis istasyonuna gönderin

## ÇEVRE

- **Elektrikli aletlerini, piller, aksesuarları ve ambalajları evdeki çöp kutusuna atmayınız** (sadece AB ülkeleri için)
  - kullanılmış elektrikli aletleri, elektrik ve elektrikli eski cihazlar hakkındaki 2012/19/EC Avrupa yönergelerine göre ve bu yönergeler ulusal hukuk kurallarına göre uyarlanarak, ayrı olarak toplanmalı ve çevre şartlarına uygun bir şekilde tekrar değerlendirmeye gönderilmelidir
  - sembol ⑨ size bunu anımsatmalıdır

## GÜRÜLTÜ / TİTREŞİM

- Ölçülen EN 62841 göre ses basıncı bu makinanın seviyesi 73 dB(A) ve çalışma sırasındaki gürültü 84 dB(A) (standart sapma: 3 dB) ve titreşim 3,3 m/s<sup>2</sup> (üç yönün vektör toplamı; tolerans K = 1,5 m/s<sup>2</sup>)
- Titreşim emisyon seviyesi EN 62841'te sunulan standart teste göre ölçülmüştür; bu seviye, bir aleti bir başkasıyla karşılaştırmak amacıyla ve aletin söz konusu uygulamalarda kullanılması sırasında titreşime maruz kalma derecesinin ön değerlendirmesi olarak kullanılabilir
  - aletin farklı uygulamalar için veya farklı ya da bakımı yetersiz yapılmış aksesuarlarla kullanılması, maruz kalma seviyesini belirgin biçimde **arttırabilir**
  - aletin kapalı olduğu veya çalıştığı ancak gerçek anlamda iş yapmadığı zamanlarda, maruz kalma seviyesi belirgin biçimde **azalabilir**
- ! **aletin ve aksesuarlarının bakımını yaparken, ellerinizi sıcak tutarak ve iş modellerinizi düzenleyerek kendinizi titreşimin etkilerinden koruyun**

## Nożyce bezprzewodowe 2900

### WSTĘP

- To narzędzie jest przeznaczone do cięcia rozmaitych materiałów i tkanin, a także kwiatów i gałązek; oba tryby cięcia – po prostej i wzdłuż linii krzywych – są dostępne
- Narzędzie nie jest przeznaczone do zastosowań profesjonalnych
- To narzędzie jest ono przeznaczone do użytku w warunkach domowych
- Proszę dokładnie przeczytać niniejszą instrukcję przed rozpoczęciem eksploatacji i zachować ją na przyszłość <sup>(3)</sup>

### DANE TECHNICZNE <sup>(1)</sup>

### ELEMENTY NARZĘDZIA <sup>(2)</sup>

- A Włacznik/wyłącznik blokujący
- B Przycisk wymiany głowicy nożyc
- C Głowica nożyc do miękkich materiałów
- D Oznaczenie miękkiego materiału
- E Głowica nożyc do twardych materiałów (NIEDOSTĘPNA W STANDARDZIE)
- F Oznaczenie twardego materiału
- G Przycisk wyjmowania akumulatorów
- H Kontrolka ładowania
- J Ładowarka
- K Wtyczka ładowarki
- L Ochraniacz ostrza
- M Gniazdo przyłączeniowe w głowicy nożyc (17)

### BEZPIECZEŃSTWO

#### OGÓLNE OSTRZEŻENIA DOTYCZĄCE BEZPIECZEŃSTWA UŻYTKOWANIA ELEKTRONARZĘDZIA

**⚠ OSTRZEŻENIE** Należy przeczytać wszystkie ostrzeżenia i wskazówki dotyczące bezpieczeństwa użytkowania oraz przestudiować wszystkie rysunki i parametry techniczne, dostarczone wraz z niniejszym elektronarzędziem. Nieprzestrzeganie poniższych wskazówek może stać się przyczyną porażenia prądem elektrycznym, pożaru lub/i poważnych obrażeń ciała. **Wszystkie ostrzeżenia i wskazówki należy zachować do dalszego zastosowania.** Użyte w poniższym tekście pojęcie "elektronarzędzie" odnosi się do elektronarzędzi zasilanych energią elektryczną z sieci (z przewodem zasilającym) i do elektronarzędzi zasilanych akumulatorami (bez przewodu zasilającego).

#### 1) BEZPIECZEŃSTWO MIEJSCA PRACY

- a) **Miejsce pracy należy utrzymywać w czystości i dobrze oświetlone.** Nieporządek lub nie oświetlone miejsce pracy mogą doprowadzić do wypadków.
- b) **Nie należy pracować tym narzędziem w otoczeniu zagrożonym wybuchem, w którym znajdują się np. łatwopalne ciecze, gazy lub pyły.** Elektronarzędzia wytwarzają iskry, które mogą podpalić ten pył lub pary.

- c) **Elektronarzędzie trzymać podczas pracy z daleka od dzieci i innych osób.** Przy nieuwadze można stracić kontrolę nad narzędziem.

#### 2) BEZPIECZEŃSTWO ELEKTRYCZNE

- a) **Wtyczka urządzenia musi pasować do gniazda. Nie wolno modyfikować wtyczki w jakikolwiek sposób. Nie należy używać wtyczek adapterowych razem z uziemionymi narzędziami.** Nieziemione wtyczki i pasujące gniazda zmniejszają ryzyko porażenia prądem.
  - b) **Należy unikać kontaktu z uziemionymi powierzchniami jak rury, grzejniki, piece i lodówki.** Istnieje zwiększone ryzyko porażenia prądem, gdy Państwa ciało jest uziemione.
  - c) **Urządzenie należy przechowywać zabezpieczone przed deszczem i wilgocią.** Wniknięcie wody do elektronarzędzia podwyższa ryzyko porażenia prądem.
  - d) **Nigdy nie należy używać kabla do innych czynności. Nigdy nie używać kabla do noszenia urządzenia za kabel, zawieszenia lub do wyciągania wtyczki z gniazda. Kabel należy trzymać z daleka od wysokich temperatur, oleju, ostrych krawędzi lub ruchomych części urządzenia.** Uszkodzone lub poplątane kable zwiększają ryzyko porażenia prądem.
  - e) **W przypadku, kiedy elektronarzędziem pracuje się na świeżym powietrzu należy używać kabla przedłużającego, który dopuszczony jest do używania na zewnątrz.** Użycie dopuszczonego do używania na zewnątrz kabla przedłużającego zmniejsza ryzyko porażenia prądem.
  - f) **Jeżeli nie da się uniknąć zastosowania elektronarzędzia w wilgotnym otoczeniu, należy użyć wyłącznika ochronnego różnicowo-prądowego.** Zastosowanie wyłącznika ochronnego różnicowo-prądowego zmniejsza ryzyko porażenia prądem.
- #### 3) BEZPIECZEŃSTWO OSÓB
- a) **Należy być uważnym, uważać na to co się robi i pracę elektronarzędziem rozpoczynać z rozsądkiem. Nie należy używać urządzenia gdy jest się zmęczonym lub pod wpływem narkotyków, alkoholu lub leków.** Moment nieuwagi przy użyciu urządzenia może doprowadzić do poważnych urażeń ciała.
  - b) **Należy nosić osobiste wyposażenie ochronne i zawsze okulary ochronne.** Noszenie osobistego wyposażenia ochronnego jak maska przeciwpyłowa, nieślizgające się buty robocze, hełm ochronny lub ochrona słuchu, w zależności od rodzaju i zastosowania elektronarzędzia zmniejsza ryzyko obrażeń ciała.
  - c) **Należy unikać niezamierzonego uruchomienia narzędzia. Przed włożeniem wtyczki do gniazda i/lub podłączeniem do akumulatora, a także przed podniesieniem lub przeniesieniem elektronarzędzia, należy upewnić się, że elektronarzędzie jest wyłączone.** Trzymanie palca na wyłączniku podczas przenoszenia elektronarzędzia lub podłączenie do prądu włączonego narzędzia, może stać się przyczyną wypadków.
  - d) **Zanim urządzenie zostanie włączone należy usunąć narzędzia nastawcze lub klucze.** Narzędzie lub klucz, które znajdują się w ruchomych częściach urządzenia mogą doprowadzić do obrażeń ciała.
  - e) **Nie należy przeceniać swoich możliwości. Należy dbać o bezpieczną pozycję pracy i zawsze**



- utrzymywać równowagę. Przez to możliwa jest lepsza kontrola urządzenia w nieprzewidzianych sytuacjach.
- f) **Należy nosić odpowiednie ubranie. Nie należy nosić luźnego ubrania lub biżuterii. Włosy i ubranie należy trzymać z daleka od ruchomych elementów.** Luźne ubranie, biżuteria lub długie włosy mogą zostać pociągnięte przez poruszające się części.
- g) **W przypadku, kiedy możliwe jest zamontowanie urządzeń odsysających lub podchwytyjących należy upewnić się, czy są one właściwie podłączone i prawidłowo użyte.** Użycie urządzenia odsysającego pył może zmniejszyć zagrożenie pyłami.
- h) **Nie wolno pozwolić, aby rutyna nabyta w wyniku wielokrotnego użycia elektronarzędzia, zastąpiła ściśle przestrzeganie zasad bezpieczeństwa.** Niedbale obsługiwane elektronarzędzie może w ułamku sekundy wyrządzić istotne szkody lub spowodować ciężkie obrażenia.
- 4) UWAZNE OBCOWANIE ORAZ UŻYCIE ELEKTRONARZĘDZIA**
- a) **Nie należy przeciążać urządzenia. Do pracy używać należy elektronarzędzia, które jest do tego przewidziane.** Odpowiednim narzędziem pracuje się lepiej i bezpieczniej w podanym zakresie sprawności.
- b) **Nie należy używać elektronarzędzia, którego włącznik/wyłącznik jest uszkodzony.** Elektronarzędzie, którego nie można włączyć lub wyłączyć jest niebezpieczne i musi zostać naprawione.
- c) **Przed rozpoczęciem jakichkolwiek prac nastawczych, przed wymianą osprzętu lub przed odłożeniem elektronarzędzia należy wyjąć wtyczkę z gniazda sieciowego i/lub usunąć akumulator.** Ten środek ostrożności zapobiega niezamierzonemu włączeniu się urządzenia.
- d) **Nie używane elektronarzędzia należy przechowywać poza zasięgiem dzieci. Nie należy udostępniać narzędzia osobom, które jego nie umieją lub nie przeczytały tych przepisów.** Używanie przez niedoświadczonych osoby elektronarzędzia są niebezpieczne.
- e) **Elektronarzędzia i osprzęt należy utrzymywać w nienagannym stanie technicznym. Należy kontrolować, czy ruchome części urządzenia funkcjonują bez zarzutu i nie są zablokowane, czy części nie są pęknięte lub uszkodzone, co mogłoby mieć wpływ na prawidłowe funkcjonowanie urządzenia. Uszkodzone narzędzie należy przed użyciem urządzenia oddać do naprawy.** Wiele wypadków spowodowanych jest przez niewłaściwą konserwację elektronarzędzi.
- f) **Osprzęt tnący należy utrzymywać ostry i czysty.** Starannie pielęgnowany osprzęt tnący z ostrymi krawędziami tnącymi blokuje się rzadziej i łatwiej się używa.
- g) **Elektronarzędzia, osprzęt, narzędzia itd. należy używać odpowiednio do tych przepisów. Uwzględnić należy przy tym warunki pracy i czynność do wykonania.** Użycie elektronarzędzi do innych niż przewidziane prace może doprowadzić do niebezpiecznych sytuacji.
- h) **Uchwyty i powierzchnie chwytowe powinny być zawsze suche, czyste, niezabrudzone olejem ani smarem.** Śliskie uchwyty i powierzchnie chwytowe nie pozwalają na bezpieczne trzymanie narzędzia i kontrolę nad nim w nieoczekiwanych sytuacjach.
- 5) UWAZNE OBCOWANIE I UŻYWANIE NARZĘDZI ZASILANYCH AKUMULATORAMI**
- a) **Akumulatory należy ładować tylko w ładowarkach, które polecił producent.** W ładowarce, która nadaje się do ładowania określonych akumulatorów istnieje niebezpieczeństwo pożaru, gdy użyte zostaną inne akumulatory.
- b) **Do elektronarzędzi należy używać jedynie przewidzianych do tego akumulatorów.** Użycie innych akumulatorów może doprowadzić do obrażeń ciała i niebezpieczeństwa pożaru.
- c) **Nie używany akumulator należy trzymać z daleka od spinaczy, monet, kluczy, gwoździ, śrub lub innych małych przedmiotów metalowych, które mogłyby spowodować zwarcie kontaktów.** Zwarcie pomiędzy kontaktami akumulatora może spowodować oparzenia lub pożar.
- d) **Przy niewłaściwym użyciu możliwe jest wydostanie się cieczy z akumulatora. Należy unikać kontaktu z nią. Przy przypadkowym kontakcie spłukać wodą. W przypadku, że ciecz dostała się do oczu należy dodatkowo skonsultować się z lekarzem.** Ciecz akumulatorowa może doprowadzić do podrażnienia skóry lub oparzeń.
- e) **Nie wolno użytkować uszkodzonych ani modyfikowanych akumulatorów i elektronarzędzi.** Uszkodzone lub przerabiane akumulatory mogą się nieprzewidzianie zachować, powodując niebezpieczne dla zdrowia skutki (zapłon, eksplozja, obrażenia ciała).
- f) **Akumulator należy trzymać z dala od ognia oraz chronić przed ekstremalnymi temperaturami.** Wskutek działania ognia lub temperatury przekraczającej 130°C akumulator może eksplodować.
- g) **Należy stosować się do wszystkich wskazówek dotyczących ładowania. Nie wolno ładować akumulatora lub elektronarzędzia w temperaturze znajdującej się poza zakresem sprecyzowanym w niniejszej instrukcji.** Niezgodne z instrukcją ładowanie lub ładowanie w temperaturze nie mieszczącej się w zalecanym zakresie może spowodować uszkodzenie akumulatora oraz zwiększa ryzyko pożaru.
- 6) SERWIS**
- a) **Naprawę urządzenia należy zlecić jedynie kwalifikowanemu fachowcowi i przy użyciu oryginalnych części zamiennych.** To gwarantuje, że bezpieczeństwo użytkownika zostanie zachowane.
- b) **Nie wolno w żadnym wypadku naprawiać uszkodzonego akumulatora.** Naprawy akumulatora można dokonywać wyłącznie u producenta lub w autoryzowanym punkcie serwisowym.

## **PRZEPISY BEZPIECZEŃSTWA UŻYCIA NOŻYCH BEZPRZEWODOWYCH**

### **OGÓLNE**

- Nie próbować uruchamiać uszkodzonej elektronarzędzie/ładowarka; należy ją dostarczyć do autoryzowanego punktu serwisowego elektronarzędzi firmy SKIL

- Nigdy nie pozostawiać urządzenia bez nadzoru
- **To narzędzie nie jest zabawką;** trzymaj je poza zasięgiem dzieci
- Narzędzie nie powinny używać dzieci poniżej 16 roku życia
- Nie należy zaciskać narzędzia w imadle
- Elektronarzędzia/ładowarka/akumulator nie należy narażać na działanie opadów atmosferycznych
- Nie przenosić ani zawieszzać ładowarki akumulatorów za przewód
- Nigdy nie wolno ciągnąć za przewód ładowarki, aby odłączyć ją od źródła prądu
- Przewód ładowarki należy utrzymywać z dala od ciepła, oleju i ostrych krawędzi

#### AKCESORIA

- SKIL może zagwarantować bezawaryjne działanie narzędzia tylko przy korzystaniu z oryginalnego wyposażenia dodatkowego

#### PRZED UŻYCIEM

- Każdorazowo należy sprawdzać, czy napięcie zasilania jest zgodne z napięciem podanym na tabliczce znamionowej ładowarka (ładowarka na napięcie znamionowe 230V lub 240V zasilac można także napięciem 220V)
- Sprawdzić, czy urządzenie działa prawidłowo; w przypadku uszkodzenia naprawy powinien dokonać wykwalifikowany personel techniczny; nigdy nie otwierać samemu urządzenia

#### PODCZAS UŻYWANIA

- **Trzymaj ręce z dala od poruszających się ostrzy**
- **Trzymaj ręce z dala od obszaru cięcia;** pod żadnym pozorem nie sięgaj pod materiał podczas cięcia
- Upewnij się, czy podczas cięcia nie zostaną zniszczone materiały lub powierzchnia znajdujące się pod obszarem cięcia
- Jeśli narzędzie podczas użytkowania może mieć kontakt z ukrytymi przewodami elektrycznymi, trzymaj je podczas pracy za izolowaną część uchwytu; dotknięcie narzędziem przewodów pod napięciem może spowodować porażenie operatorka prądem
- W przypadku wadliwego działania mechanicznych lub elektrycznych elementów urządzenia, należy bezzwocznie odłączyć narzędzie przy ładowarce wyjąć wtyczkę z gniazda sieciowego

#### PO UŻYCIU

- Przed dokonaniem jakiegokolwiek regulacji lub zmiany akcesoriów wyjąć z narzędzia akumulatora

#### ŁADOWANIE/AKUMULATORY

- **Niniejsza ładowarka może być użytkowana przez dzieci powyżej lat 8, przez osoby ograniczone fizycznie, emocjonalnie, lub psychicznie, a także przez osoby z niewystarczającym doświadczeniem i/lub niedostateczną wiedzą tylko w przypadku, gdy dzieci lub osoby te znajdują się pod nadzorem osoby**

**odpowiedzialnej za ich bezpieczeństwo lub gdy zostały one poinstruowane, jak w bezpieczny sposób posługiwać się niniejszą ładowarką i jakie ewentualne niebezpieczeństwa związane są z jej użytkowaniem (w przeciwnym wypadku istnieje niebezpieczeństwo niewłaściwego zastosowania, a także możliwość doznania urazów)**

- **Dzieci powinny znajdować się pod nadzorem (tylko w ten sposób można zagwarantować, że nie będą się one bawiły ładowarką)**
- **Dzieci mogą czyścić i konserwować ładowarkę jedynie pod nadzorem**
  - Należy stosować ładowarki SKIL 2610S00080 lub 2610395914 i akumulatora SKIL 2610397142 z tym narzędziem
  - Nigdy nie ładować akumulatora na zewnątrz pomieszczeń ④
  - Nie ładować akumulatora w wilgotnych lub mokrych środowiskach
  - Nie używać ładowarki w przypadku stwierdzenia uszkodzenia kabla zasilającego lub wtyku, ładowarkę należy dostarczyć do autoryzowanego punktu serwisowego elektronarzędzi firmy SKIL
  - Uszkodzony akumulator natychmiast wymienić i nie używać do pracy
  - Nigdy nie demontować ładowarki czy akumulatora
  - Akumulatory w kontakcie z ogniem mogą eksplodować, więc nie wolno ich pod żadnym pozorem spalać
  - Dopuszczalna temperatura otoczenia (narzędzie/ładowarka/akumulator):
    - podczas ładowania 0...+45°C
    - podczas pracy -20...+50°C
    - podczas przechowywania -20...+50°C
- **OBJAŚNIENIE SYMBOLI NA ŁADOWARCE**
  - ③ Przed użyciem przeczytaj instrukcję obsługi
  - ④ Ładowarki używaj tylko we wnętrzach
  - ⑤ Podwójna izolacja (brak uziemienia)
  - ⑥ Bezpieczny w razie awarii, izolowany transformator (źródło prądu jest elektrycznie odizolowane od wyjścia transformatora)
  - ⑦ Automatyczne wyłączenie w momencie przegrzania ładowarki (bezpieczniki termiczne i ładowarka przestaną działać)
  - ⑧ Nieprawidłowa polaryzacja podłączenia ładowarki jest niebezpieczna (ładuj akumulatory tylko za pomocą ładowarki dostarczonej w komplecie)

- 9 Nie wyrzucaj elektronarzędzi i baterie wraz z odpadami z gospodarstwa domowego
- 10 Technologia NiMH zapewnia więcej energii przy mniejszym zanieczyszczeniu środowiska

## UŻYTKOWANIE

- Włącz/wyłącz 11
    - włącz narzędzie przez pchnięcie przełącznika A do przodu
    - aby kontynuować pracę, zablokuj przełącznik przez pchnięcie przełącznika A jeszcze bardziej do przodu, aż do zatrzaśnięcia
    - wyłącz narzędzie/odblokuj przełącznik przez przesunięcie go A z powrotem do tyłu
  - Ładowanie akumulatora 12
    - akumulatory nowe dostarczane są w stanie nienaładowanym
    - proszę podłączyć ładowarkę J do gniazdka
    - wóz wtyczkę ładowarki K do akumulatora, tak jak na rysunku
    - lampka ładowania H włączy się co wskazuje, że akumulator jest ładowane
    - po 3 godzinach akumulator jest naładowany i może zostać wykorzystany
- UWAGA:**
- podczas ładowania zarówno akumulator jak i ładowarka mogą się nagrzewać; co jest zjawiskiem prawidłowym
  - podczas pracy akumulatora nie wolno wyjmować z elektronarzędzia
- ! nowy lub dłuższy czas nieużywany akumulator osiąga swoją pełną wydajność dopiero po ok. 5 cyklach ładowania/wyładowania**
- nie należy doładowywać akumulatora po krótkim okresie pracy przed jego rozładowaniem, powoduje to zmniejszenie żywotności akumulatora
  - po zużyciu należy postępować akumulator z zasadami ochrony środowiska i w żadnym wypadku nie wyrzucać do śmietników przydomowych (przypomina o tym symbol 9 )
- ! przed oddaniem akumulatora do punktu odbioru surowców wtórnych zabezpieczyć taśmą jego styki w celu uniknięcia powstawania prądów pełzających**
- po zakończeniu pracy wyjąć wtyk ładowarki z gniazda sieciowego
- Wymiana baterii 13
  - wciśnij przycisk G i wysuń akumulator
  - zamontuj akumulator w narzędziu przez wsunięcie go do zatrzaśnięcia
- Wymiana głowicy nożyc 14
  - ! wyjąć akumulator z elektronarzędzia**
  - podnieś przycisk B i przytrzymaj go do momentu, gdy głowica nożyc wysunie się
  - zamontuj głowicę nożyc w narzędziu przez wsunięcie jej do zatrzaśnięcia, tak jak na rysunku
- Obsługa narzędzia
  - **przez użyciem narzędzia odłączyć ładowarkę od prądu i rozłączyć narzędzie i ładowarkę**
  - zdejmij ochroniacz ostrzy L 2
  - włącz narzędzie
  - wprowadź w ruch ostrza tnące na chwilę przed rozpoczęciem cięcia

- nie przyciskać narzędzia zbyt silnie; pozwól mu pracować dla ciebie
  - oba typy cięcia, po prostej i wzdłuż krzywej, wykonuje się według ściśle określonych zasad
- ! ostrza nagrzewają się podczas użytkowania; nie wolno ich dotykać zanim nie ostygną**
- Cięcia materiałów 15
    - głowicy nożyc można używać C 2 do cięcia miękkich i elastycznych materiałów, takich jak papier, zasłony, dywany, skóra, tapety, wykładziny winylowe, folia itp.
    - na głowicy nożyc C znajduje się symbol D 2 oznaczający miękkie i elastyczne materiały
    - cięcie twardych materiałów (takich jak sztywny plastik i arkusze blachy) za pomocą głowicy C 2 szybciej stępi ostrza; w związku z tym zalecamy użycie głowicy E 2 (dostępnej jako część dodatkowa – akcesoria SKIL 2610397158) do cięcia twardych materiałów
    - przestrzegaj następujących maksymalnych grubości materiałów, aby zapobiec zniszczeniu ostrzy:
      - JESLI UŻYWA SIĘ GŁOWICY DO MIĘKKICH MATERIAŁÓW:**
        - tkanina bawełniana 3 mm
        - filc 6 mm
        - skóra 4 mm
        - dywan (osnowa) 4 mm
        - wykładzina winylowa 4 mm
        - tekstura falista 6 mm
        - tekstura pełna 2 mm
        - łodyżki róż 4 mm
      - JESLI UŻYWA SIĘ GŁOWICY DO TWARDYCH MATERIAŁÓW:**
        - wykładzina winylowa 4 mm
        - tekstura falista 6 mm
        - tekstura pełna 2 mm
        - plastikowe paski 1,8 mm
        - plastikowe płytki (PCV itp.) 1,25 mm
        - arkusze blachy/aluminium 0,4 mm
    - ! nie wolno ciąć metali innych niż cyna/aluminium**
    - zawsze wypróbować na kawałku zbędnego materiału
    - ! nie wolno próbować ostrzyć nożyc; wymień głowicę nożyc, gdy ostrza ulegną zużyciu lub zniszczeniu**

## WSKAZÓWKI UŻYTKOWANIA

- Do pracy ciągłej można użyć dodatkowej wewnętrznej ładowarki akumulatorów (dostępnej jako część dodatkowa – akcesoria SKIL 2610397159)
- Więcej wskazówek można znaleźć pod adresem [www.skil.com](http://www.skil.com)

## KONSERWACJA / SERWIS

- Narzędzie nie jest przeznaczone do zastosowań profesjonalnych
- Elektronarzędzie oraz ładowarka z kablem powinno być zawsze czyste
- ! zawsze przed czyszczeniem wyjmij baterie**
- ani ładowarki, ani głowicy nożyc nie wolno zanurzać w wodzie
- ładowarkę i głowicę nożyc należy czyścić miękką szmatką (do czyszczenia nie wolno używać środków ściernych lub rozpuszczalników)

- gniazdo przyłączeniowe głowicy nożyc M <sup>16</sup> można czyścić z kurzu i zabrudzeń za pomocą miękkiej szcoteczki lub suchej szmatki
- założyć ochraniacz na ostrza L <sup>2</sup> , jeśli narzędzie nie jest używane

**! przed przystąpieniem do wykonywania jakichkolwiek czynności obsługowych przy ładowarce wyjąć wtyk z gniazda sieciowego**

- Jeśli narzędzie/ładowarkę, mimo dokładnej i wszechstronnej kontroli produkcyjnej ulegnie kiedykolwiek awarii, naprawę powinien przeprowadzić autoryzowany serwis elektronarzędzi firmy SKIL
  - odesłać **nierozebrany** narzędzie lub ładowarkę, wraz z dowodem zakupu, do dealera lub do najbliższego punktu usługowego SKIL (adresy oraz diagram serwisowy narzędzenia znajdują się na stronach www.skil.com)
  - w razie awarii ładowarki należy przesłać **zarówno ładowarkę, jak i akumulator** do dealera albo najbliższego punktu usługowego SKIL

## ŚRODOWISKO

- **Nie wyrzucaj elektronarzędzi, baterie, akcesoriów i opakowania wraz z odpadami z gospodarstwa domowego** (dotyczy tylko państw UE)
  - zgodnie z Europejską Dyrektywą 2012/19/WE w sprawie zużytego sprzętu elektrotechnicznego i elektronicznego oraz dostosowaniem jej do prawa krajowego, zużyte elektronarzędzia należy posegregować i zutylizować w sposób przyjazny dla środowiska
  - w przypadku potrzeby pozbycia się narzędzia, akcesoriów i opakowania - symbol <sup>3</sup> przypomni Ci o tym

## HAŁASU / WIBRACJE

- Pomiarów dokonano zgodnie z normą EN 62841 ciśnienie akustyczne narzędzia wynosi 73 dB(A) zaś poziom mocy akustycznej 84 dB(A) (poziom odchylenie: 3 dB), zaś wibracje 3,3 m/s<sup>2</sup> (suma wektorowa z trzech kierunków; błąd pomiaru K = 1,5 m/s<sup>2</sup>)
- Poziom emisji wibracji został zmierzony zgodnie z testem standaryzowanym podanym w EN 62841; może służyć do porównania jednego narzędzia z innym i jako ocena wstępna narażenia na wibracje w trakcie używania narzędzia do wymienionych zadań
  - używanie narzędzia do innych zadań, lub z innymi albo źle utrzymanymi akcesoriami, może znacząco **zwiększyć** poziom narażenia
  - przypadki, kiedy narzędzie jest wyłączone lub jest czynne, ale aktualnie nie wykonuje zadania, mogą znacząco **zmniejszyć** poziom narażenia
- ! należy chronić się przed skutkami wibracji przez konserwację narzędzia i jego akcesoriów, zakładanie rękawic i właściwą organizację pracy**

UA

## Бездротові ножиці

2900

### ВСТУП

- Цей інструмент призначений для різання різних матеріалів і тканин, а також для підрізання квітів і маленьких гілок; можливі як прями, так і фігурні зрізи
- Цей інструмент не придатний для промислового використання
- Цей інструмент призначений тільки для домашнього використання
- Перед використанням приладу уважно прочитайте дану інструкцію з експлуатації й збережіть її для подальшого використання <sup>3</sup>

### ТЕХНІЧНІ ДАНІ <sup>1</sup>

### ЕЛЕМЕНТИ ІНСТРУМЕНТА <sup>2</sup>

- A** Увімкнення/вимкнення блокувального перемикача
- B** Кнопка для заміни ріжучих насадок
- C** Ріжуча насадка для м'яких матеріалів
- D** Умовна позначка м'яких матеріалів
- E** Ріжуча насадка для твердих матеріалів (СТАНДАРТНО В КОМПЛЕКТ НЕ ВКЛЮЧАЄТЬСЯ)
- F** Умовна позначка твердих матеріалів
- G** Кнопка для виїмки батареї
- H** Індикатор зарядного пристрою
- J** Зарядний пристрій
- K** Штекер зарядного пристрою
- L** Ковпачок для захисту леза
- M** Отвір у еднальній частині ріжучої насадки (17)

## БЕЗПЕКА

### ЗАГАЛЬНІ ВКАЗІВКИ З ТЕХНІКИ БЕЗПЕКИ ПОВОДЖЕННЯ З ЕЛЕКТРОІНСТРУМЕНТАМИ

**⚠ ПОПЕРЕДЖЕННЯ** Прочитайте всі вказівки з техніки безпеки, інструкції, ілюстрації та специфікації, надані з цим електроінструментом. Невиконання усіх поданих нижче інструкцій може призвести до ураження електричним струмом, пожежі і/або серйозної травми. **Добре зберігайте на майбутнє ці попередження і вказівки.** Під поняттям "електроприлад" в цих попередженнях мається на увазі електроприлад, що працює від мережі (з електрокабелем) або від акумуляторної батареї (без електрокабелю).

#### 1) БЕЗПЕКА НА РОБОЧОМУ МІСЦІ

- a) **Примайте своє робоче місце в чистоті та прибирайте його.** Безлад або погане освітлення на робочому місці можуть призводити до нещасних випадків.
- b) **Не працюйте з приладом у середовищі, де існує небезпека вибуху внаслідок присутності горючих рідин, газів або пилу.** Електроприлади можуть породжувати іскри, від яких може займатися пил або пари.
- c) **Під час працювання з приладом не підпускайте до робочого місця дітей та інших людей.** Ви

можете втратити контроль над приладом, якщо Ваша увага буде відвернута.

## 2) ЕЛЕКТРИЧНА БЕЗПЕКА

a) **Штепсель приладу повинен пасувати до розетки. Не дозволяється що-небудь міняти в штепселі.**

**Для роботи з приладами, що мають захисне заземлення, не використовуйте адаптери.**

Використання оригінального штепселя та належної розетки зменшує ризик удару електричним струмом.

b) **Уникайте контакту частей тіла із заземленими поверхнями, як напр., трубами, батареями опалення, печами та холодильниками.** Коли Ваше тіло заземлене, існує збільшена небезпека удару електричним струмом.

c) **Захищайте прилад від дощу та вологи.** Попадання води в електроінструмент збільшує ризик удару електричним струмом.

d) **Не використовуйте кабелів для перенесення приладу, підвішування або витягування штепселя з розетки.** Захищайте кабелів від жару, олії, гострих країв та деталей приладу, що рухаються. Пошкоджені або закручені кабелів збільшує ризик удару електричним струмом.

e) **Для зовнішніх робіт обов'язково використовуйте лише такий подовжувач, що допущений для зовнішніх робіт.** Використання подовжувача, що розрахований на зовнішні роботи, зменшує ризик удару електричним струмом.

f) **Якщо не можна запобігти використанню електроприладу у вологому середовищі, використовуйте пристрій захисту від витоків в землю.** Використання зристою захисту від витоків в землю зменшує ризик удару електричним струмом.

## 3) БЕЗПЕКА ЛЮДЕЙ

a) **Будьте уважними, слідкуйте за тим, що Ви робите, та розсудливо поведіться під час роботи з електроприладом.** Не користуйтеся приладом, якщо Ви стомлені або знаходитесь під дією наркотиків, спиртних напоїв або лік. Мить неуважності при користуванні приладом може призводити до серйозних травм.

b) **Вдягайте особисте захисне спорядження та обов'язково вдягайте захисні окуляри.** Вдягання особистого захисного спорядження, як напр., - в залежності від виду робіт - захисної маски, спецвзуття, що не ковзається, каски або навушників, зменшує ризик травм.

c) **Уникайте ненавмисного вмикання.** Перш ніж вмикати електроприлад в електромережу або встромляти акумуляторну батарею, брати його в руки або переносити, впевніться в тому, що електроприлад вимкнений. Тримання пальця на вимикачі під час перенесення електроприладу або встромляння в розетку увімкненого приладу може призводити до травм.

d) **Перед тим, як вмикати прилад, приборіть налагоджувальні інструменти та гайковий ключ.** Знаходження налагоджувального інструмента або ключа в деталі, що обертається, може призводити до травм.

e) **Не переоцінюйте себе. Зберігайте стійке положення та завжди зберігайте рівновагу.** Це дозволить Вам краще зберігати контроль над

приладом у несподіваних ситуаціях.

f) **Вдягайте придатний одяг. Не вдягайте просторий одяг та прикраси. Не підставляйте волосся й одяг до деталей, що рухаються.** Просторий одяг, прикраси та довге волосся можуть попадати в деталі, що рухаються.

g) **Якщо існує можливість монтувати пиловідсмоктувальні або пилоуловлювальні пристрої, переконайтеся, щоб вони були добре під'єднані та правильно використовувалися.** Використання пиловідсмоктувального пристрою може зменшити небезпеки, зумовлені пилом.

h) **Добре знання електроінструментів, отримане в результаті частого їх використання, повинно призводити до самовпевненості й ігнорування принципів техніки безпеки.** Необережна дія може в одну мить призвести до важкої травми.

## 4) ПРАВИЛЬНЕ ПОВОДЖЕННЯ ТА КОРИСТУВАННЯ ЕЛЕКТРОПРИЛАДАМИ

a) **Не перевантажуйте прилад.** Використовуйте такий прилад, що спеціально призначений для певної роботи. З придатним приладом Ви з меншим ризиком отримаєте кращі результати роботи, якщо будете працювати в зазначеному діапазоні потужності.

b) **Не користуйтеся приладом з пошкодженням вимикачем.** Прилад, який не можна увімкнути або вимкнути, є небезпечним і його треба відремонтувати.

c) **Перед тим, як регулювати що-небудь на приладі, міняйте приладдя або ховати прилад, витягніть штепсель із розетки та/або витягніть акумуляторну батарею, якщо вона знімається.** Ці попереджувальні заходи з техніки безпеки зменшують ризик ненавмисного запуску приладу.

d) **Зберігайте електроприлади, якими Ви саме не користуєтесь, далеко від дітей.** Не дозволяйте користуватися електроприладом особам, що не знайомі з його роботою або не читали ці вказівки. У разі застосування недосвідченими особами прилади несуть в собі небезпеку.

e) **Старанно доглядайте за електроінструментами і приладдям.** Перевірте, щоб рухомі деталі приладу бездоганно працювали та не заїдали, не були поламаними або настільки пошкодженими, щоб це могло вплинути на функціонування приладу. Пошкоджені деталі треба відремонтувати в авторизованій майстерні, перш ніж ними можна знову користуватися. Велика кількість нещасних випадків спричиняється поганим доглядом за електроприладами.

f) **Тримайте різальні інструменти добре нагостреними та в чистоті.** Старанно доглянуті різальні інструменти з гострим різальним краєм менше застряють та їх легше вести.

g) **Використовуйте електроприлади, приладдя до них, робочі інструменти т.і. відповідно до цих вказівок.** Беріть до уваги при цьому умови роботи та специфіку виконуваної роботи. Використання електроприладів для робіт, для яких вони не передбачені, може призводити до небезпечних ситуацій.

- h) Тримайте рукоятки і поверхні захвату сухими і чистими, слідкуйте, щоб на них не було оливи або густо мастила. Слизькі рукоятки і поверхні захвату унеможливають безпечне поводження з електроінструментом та його контролювання в неочікуваних ситуаціях.
- 5) **ПРАВИЛЬНЕ ПОВОДЖЕННЯ ТА КОРИСТУВАННЯ ЕЛЕКТРОПРИЛАДАМИ, ЩО ПРАЦЮЮТЬ НА АКУМУЛЯТОРНИХ БАТАРЕЯХ**
- a) **Заряджайте акумуляторні батареї лише в заряджувальних пристроях, рекомендованих вироблювачем.** Використання заряджувального пристрою для акумуляторних батарей, для яких він не передбачений, може призводити до пожежі.
- b) **Використовуйте в електроприладах лише рекомендовані акумуляторні батареї.** Використання інших акумуляторних батарей може призводити до травм та пожежі.
- c) **Не зберігайте акумуляторну батарею, якою Ви саме не користуєтесь, поряд із канцелярськими скріпками, ключами, гвіздками, гвинтами та іншими невеликими металевими предметами, які можуть спричинити перемикання контактів.** Норотке замикання між контактами акумуляторної батареї може спричинити опіки або пожежу.
- d) **При неправильному використанні з акумуляторної батареї може потіти рідина. Унікайте контакту з нею. При випадковому контакті промийте відповідне місце водою. Якщо рідина потрапила в очі, додатково зверніться до лікаря.** Акумуляторна рідина може спричинити подразнення шкіри або опік.
- e) **Не використовуйте пошкоджені або модифіковані акумулятори або електроінструменти.** Пошкоджені або модифіковані акумулятори повестися неочікувано, що може призвести до пожежі, вибуху або ризику травми.
- f) **Не піддавайте акумулятор або електроінструмент дії вогню або високих температур.** Вогонь або температури вищі за 130°C можуть призвести до вибуху.
- g) **Виконуйте всі вказівки із заряджання і не заряджайте акумулятор або електроінструмент за температур, що виходять за вказані в інструкції межі.** Неправильне заряджання або заряджання за температур, що виходять за вказані межі, може пошкодити батарею і підвищити ризик займання.
- 6) **СЕРВІС**
- a) **Віддавайте свій прилад на ремонт лише кваліфікованим фахівцям та лише з використанням оригінальних запчастин.** Це забезпечить безпечність приладу на довгий час.
- b) **Ніколи не обслуговуйте пошкоджені акумулятори.** Обслуговувати акумулятори дозволяється лише виробнику або авторизованим сервісним організаціям.

## ІНСТРУКЦІ З ТЕХНІЦІ БЕЗПЕКИ ДЛЯ БЕЗДРОВОТИХ НОЖИЦІВ

### ЗАГАЛЬНЕ

- Не використовуйте пошкоджені інструмент/зарядний пристрій; віднесіть їх до сертифікованого SKIL сервісного центру для безпечної починки
- Не залишайте інструмент без нагляду
- **Цей інструмент - не іграшка;** бережіть його від дітей
- Цей інструмент не можна використовувати особам віком до 16 років
- Не затискайте інструмент у тисках
- Не підвергайте інструмент/зарядний пристрій/акумулятор дії дощу
- Не переносьте та не підвішуйте зарядний прилад за кабель приладу
- Ніколи не тягніть зарядний пристрій за дрот для того, щоб відключити його від джерела електроживлення
- Оберігайте дрот зарядного пристрою від теплового впливу, масла й предметів з гострими краями

### АНКЕСУАРИ

- SKIL гарантує надійну роботу інструмента тільки при використанні відповідного приладдя

### ПЕРЕД ВИКОРИСТАННЯМ

- Обов'язково переконайтеся, що напруга струму відповідає напрузі, вказаній на фірмовому штампелі інструмента (інструменти розраховані на напругу 230В або 240В, можна підключати до струму 220В)
- Перевіряйте працездатність інструмента перед кожним використанням та, у випадку виявлення несправності, виконайте ремонт тільки за допомогою кваліфікованого спеціаліста сертифікованого сервісного центру SKIL; ні в якому випадку не ремонтуйте інструмент самостійно

### ПІД ЧАС ВИКОРИСТАННЯ

- **Тримайте руки подалі від ріжучих лез, що рухаються**
- **Тримайте руки подалі від зони виконання різання;** під час різання у жодному разі не торкайтеся знизу матеріалу, що розрізається
- Переконайтеся, що ніякий матеріал або поверхня, розташовані під зоною різання, не можуть бути ушкоджені ріжучими лезами
- Під час виконання операції, коли ріжучі леза можуть торкнутися схованої проводки, тримайте інструмент за ізолювану поверхню захвата; контакт із проводом, що перебуває під напругою, може призвести до передачі напруги металевим деталям інструмента й ураженню оператора електрощом
- У випадку електричної чи механічної несправності негайно вимніть інструмент або відключіть зарядний пристрій від електросіті

### ПІСЛЯ ВИКОРИСТАННЯ

- Виймайте акумулятор з інструмента перед виконанням будь-яких регулювань або замінювання частин та приладдя

### ЗАРЯДЖАННЯ/АКУМУЛЯТОР

- **Дітям віком від 8 років та особам з обмеженими фізичними, сенсорними та розумовими можливостями або недостатнім досвідом**

**та знаннями дозволяється користуватися цим зарядним пристроєм лише під наглядом або якщо вони отримали відповідні вказівки щодо безпечного використання цього зарядного пристрою і розуміють, яку небезпеку він несе (в іншому випадку можливе неправильне використання та небезпека одержання травм)**

- **Дивіться за дітьми** (діти не повинні гратися з зарядним пристроєм)
- **Дітям дозволяється очищати зарядний пристрій та виконувати його технічне обслуговування лише під наглядом**
- Використовуйте для цього інструмента тільки зарядний пристрій SKIL 2610S00080 або 2610395914 та акумулятор SKIL 2610397142
- Ніколи не заряджайте акумулятор на вулиці ④
- Не заряджайте акумулятор у вологих або вогких приміщеннях
- Не використовуйте зарядний пристрій коли пошкоджені дріт або вилка; вони мають бути негайно замінені в SKIL сервіс центрі
- Не використовуйте пошкоджені акумулятор; негайно від'єднайте його від інструмента
- Не розбирайте акумулятор чи зарядний пристрій самостійно
- При влученні у вогонь батареї вибухають, тому в жодному разі не спалюйте батареї
- Дозволена температура довкілля (інструмент/зарядний пристрій/акумулятор):
  - під час зарядження 0...+45°C
  - під час роботи -20...+50°C
  - під час зберігання -20...+50°C

#### **ПОЯСНЕННЯ ДО УМОВНИХ ПОЗНАЧОК НА ЗАРЯДНОМУ ПРИСТРОЇ**

- ③ Перед використанням прочитайте інструкцію із застосування
- ④ Використовуйте зарядний пристрій тільки у приміщенні
- ⑤ Подвійна ізоляція (заземлюючий провід не потрібен)
- ⑥ Безперебійний ізолюючий трансформатор (джерело живлення електрично відділено від виходу трансформатора)
- ⑦ Автоматичне відключення у випадку перегрівання зарядного пристрою (термічний запобіжник перегорє, і зарядний пристрій стає непотрібним)

- ⑧ Неправильна полярність при підключенні зарядного пристрою є небезпечною (заряджайте батарею тільки зарядним пристроєм, що поставляється в комплекті з інструментом)
- ⑨ Не викидайте електроінструмент та батареї разом зі звичайним сміттям
- ⑩ Технологія NiMH (нікель-метал-гідрид) дозволяє інструменту довше працювати, менше забруднюючи навколишнє середовище

## **ВИКОРИСТАННЯ**

- Вкл/Викл ⑪
  - увімкніть інструмент, просунувши вимикач А уперед
  - при тривалому використанні заблокуйте вимикач, А просунувши його ще вперед до клацання
  - вимкніть інструмент/розблокуйте вимикач, А нажавши на нього позаду
- Зарядження акумулятора ⑫
  - акумулятор нового інструмента заряджений не на повну ємність
  - увімкніть зарядний пристрій J у стінну розетку
  - вставте штекер зарядного пристрою K в батарею, як показано на ілюстрації
  - сигнальна лампочка H загоряється, вказуючи на те, що акумулятор заряджається
  - заряджання акумулятора займає 3 години, після чого акумулятор готовий до використання

#### **ВАЖЛИВО:**

- під час заряджання, зарядний пристрій та акумулятор можуть стати теплими на дотик; це нормально і не свідчить про виникнення несправностей приладу
- не від'єднуйте акумулятор під час роботи інструмента
- ! нова акумуляторна або та, що не використовувалася протягом тривалого періоду часу, потребує для досягнення своєї повної ємності приблизно 5 циклів заряджання/озряджання**
- не заряджайте повторно акумулятор після короткого використання; це може спричинити зменшення ємності акумулятора, що в свою чергу вплине на час роботи інструмента
- акумулятор не повинен при викиданні попасти до природної середі; не викидайте його разом із побутовим сміттям (малюнок ⑨) нагадає вам про це, коли виникне потреба позбавитись акумулятора)

#### **! перед тим, як позбутись акумулятора: заклейте грубою клейкою стрічкою клемі, щоб запобігти короткому замиканню**

- якщо ви не будете користуватись інструментом довгий час, то від'єднайте зарядний пристрій від джерела електроенергії
- Заміна елементів живлення ⑬
  - натисніть на кнопку G й висуньте батарею
  - встановіть батарею, засунувши її в інструмент до клацання
- Заміна ріжучих насадок ⑭
  - ! виймайте акумулятор з інструмента**
  - підніміть кнопку B й утримуйте її, висуваючи ріжучу насадку
  - встановіть ріжучу насадку, засунувши її в інструмент до клацання, як показано на ілюстрації

- Використання інструменту
  - **перед тим, як використовувати інструмент, вийміть зарядний пристрій з розетки, відключіть інструмент від зарядного пристрою**
  - зніміть ковпачок для захисту леза L ②
  - увімкніть інструмент
  - перед початком різання дайте ріжучим лезам кілька секунд вільно порухатися
  - не тисніть на інструмент; дайте інструменту можливість працювати за вас
  - прями й фігурні зрізи можуть виконуватися з точністю

**! під час використання ріжучі леза нагріваються; не торкайтеся них, доки вони не охолонуть**

- Різання матеріалів 16
  - використовуйте ріжучу насадку C ② для різання м'яких і гнучких матеріалів, таких як папір, завіси, килим, шкіра, шпалери, вініл, фольга й т.д.
  - ріжуча насадка C позначена умовною позначкою D ② м'яких і гнучких матеріалів
  - різання твердих матеріалів (таких як тверда пластмаса й жерстини) за допомогою ріжучої насадки C ② сприяє швидкому затупленню лез; тому ми рекомендуємо використовувати ріжучу насадку E ② (є в наявності як деталь допоміжного пристосування SKIL 2610397158) для різання твердих матеріалів
  - дотримуйте наступної максимальної товщини матеріалу щоб уникнути пошкодження лез:  
**ПРИ ВИКОРИСТАННІ РІЖУЧОЇ НАСАДКИ ДЛЯ М'ЯКИХ МАТЕРІАЛІВ:**  
 бавовняна тканина 3 мм  
 сукно 6 мм  
 шкіра 4 мм  
 килим (подкладка) 4 мм  
 вінілове підлогове покриття 4 мм  
 гофрований картон 6 мм  
 твердий картон 2 мм  
 стебла троянд 4 мм  
**ПРИ ВИКОРИСТАННІ РІЖУЧОЇ НАСАДКИ ДЛЯ ТВЕРДИХ МАТЕРІАЛІВ:**  
 вінілове підлогове покриття 4 мм  
 гофрований картон 6 мм  
 твердий картон 2 мм  
 пластикові ремені 1,8 мм  
 листи пластмаси (ПХВ і т.д.) 1,25 мм  
 жерстини/листи алюмінію 0,4 мм

**! не ріжте інші метали крім жерстин/листів алюмінію**

- завжди спочатку тестуйте на вірці металобрухту
- ! не намагайтеся заточити поверхню ріжучих лез; замініть ріжучу насадку, якщо її леза зносилися або є ушкодженими**

## ПОРАДИ ПО ВИКОРИСТАННЮ

- При тривалій роботі ви можете використовувати додаткові знімні батареї (є в наявності як допоміжне пристосування SKIL 2610397159) для того, щоб заряджати одну батарею, а використовувати іншу
- Див додаткову інформацію на [www.skil.com](http://www.skil.com)

## ДОГЛЯД/ОБСЛУГОВУВАННЯ

- Цей інструмент не придатний для промислового використання
- Тримайте інструмент та зарядний пристрій у чистоті  
**! перш ніж протирати, завжди виймайте батарею**
  - не занурюйте інструмент, зарядний пристрій або ріжучу насадку у воду
  - протирайте інструмент, зарядний пристрій або ріжучу насадку вологою ганчіркою (не використовуйте ніяких абразивних очищувальних засобів або засобів для очистки, що містять розчинник)
  - видаляйте пил і забруднення з отвору M 16 в єднальній частині ріжучої насадки за допомогою м'якої щітки або сухої ганчірки
  - закривайте ріжучі леза захисним ковпачком L ② під час зберігання інструмента
- ! перед чищенням зарядного пристрою слід від'єднати його від електромережі**
- Якщо незважаючи на ретельну технологію виготовлення і перевірки інструмент/зарядний пристрій все-таки вийде з ладу, його ремонт дозволяється виконувати лише в авторизованій сервісній майстерні для електроприладів SKIL
  - відішліть інструмент або зарядний пристрій у **нерозібраному** вигляді разом з доказом покупки дилера або в найближчий відділ обслуговування SKIL (адреси та схема обслуговування інструмента приводяться в [www.skil.com](http://www.skil.com))
  - у разі несправності зарядного пристрою, надішліть **зарядний пристрій та батарею** до Вашого дилера або до центру обслуговування SKIL

## ОХОРОНА НАВКОЛИШНЬОЇ СЕРЕДИ

- **Не викидайте електроінструмент, батареї, належності та упаківку разом зі звичайним сміттям** (тільки для країн ЄС)
  - відповідно до європейської директиви 2012/19/ЄС щодо утилізації старих електричних та електронних приладів, в залежності з місцевим законодавством, електроінструмент, який перебував в експлуатації повинен бути утилізований окремо, безпечним для навколишнього середовища шляхом
  - малюнок ⑨ нагадає вам про це

## ШУМ / ВІБРАЦІЯ

- Зміряний відповідно до EN 62841 рівень тиску звуку даного інструменту 73 дБ(A) і потужність звуку 84 дБ(A) (стандартне відхилення: 3 дБ), і вібрація 3,3 м/с<sup>2</sup> (векторна сума трьох напрямків; похибка K = 1,5 м/с<sup>2</sup>)
- Рівень вібрації було виміряно у відповідності зі стандартизованим випробуванням, що міститься в EN 62841; дана характеристика може використовуватися для порівняння одного інструмента з іншим, а також для попередньої оцінки впливу вібрації під час застосування даного інструмента для вказаних цілей
  - при використанні інструмента в інших цілях або з іншими/несправними допоміжними



пристосованнями рівень впливу вібрації може значно **підвищуватися**

- у періоди, коли інструмент вимикнений або функціонує без фактичного виконання роботи, рівень впливу вібрації може значно **знижуватися**

**! захищайте себе від впливу вібрації, підтримуючи інструмент і його допоміжні пристосування в справному стані, підтримуючи руки в теплі, а також правильно організовуючи свій робочий процес**

GR

## Επαναφορτιζόμενο ψαλίδι 2900

### ΕΙΣΑΓΩΓΗ

- Το εργαλείο αυτό χρησιμοποιείται για την κοπή διαφόρων υλικών και υφασμάτων, καθώς και λουλουδιών και μικρών κλαδιών, τόσο ευθύγραμμα όσο και καμπυλωτά
- Αυτό το εργαλείο δεν προορίζεται για επαγγελματική χρήση
- Το εργαλείο αυτό προορίζεται μόνο για οικιακή χρήση
- Διαβάστε προσεκτικά τις οδηγίες πριν από τη χρήση και φυλάξτε τις για μελλοντική αναφορά ③

### ΤΕΧΝΙΚΑ ΧΑΡΑΚΤΗΡΙΣΤΙΚΑ ①

#### ΜΕΡΗ ΤΟΥ ΕΡΓΑΛΕΙΟΥ ②

- A** Διακόπτης ασφαλείας εκκίνησης/στάσης
- B** Κουμπί αλλαγής κεφαλών ψαλιδιού
- C** Κεφαλή ψαλιδιού για μαλακά υλικά
- D** Σύμβολο μαλακών υλικών
- E** Κεφαλή ψαλιδιού για σκληρά υλικά (DEN ΠΕΡΙΛΑΜΒΑΝΕΤΑΙ ΣΤΟ ΤΥΠΙΚΟ ΜΟΝΤΕΛΟ)
- F** Σύμβολο σκληρών υλικών
- G** Κουμπί αφαίρεσης μπαταρίας
- H** Λαμπάκι φορτιστή
- J** Φορτιστή
- K** Βύσμα φορτιστή
- L** Καπάκι προστασίας λεπίδας
- M** Σχισμή στην υποδοχή κεφαλής ψαλιδιού (17)

### ΑΣΦΑΛΕΙΑ

#### ΓΕΝΙΚΕΣ ΥΠΟΔΕΙΞΕΙΣ ΑΣΦΑΛΕΙΑΣ ΓΙΑ ΗΛΕΚΤΡΙΚΑ ΕΡΓΑΛΕΙΑ

**⚠ ΠΡΟΕΙΔΟΠΟΙΗΣΗ** Διαβάστε όλες τις υποδείξεις ασφαλείας, οδηγίες, εικονογραφήσεις και όλα τα τεχνικά στοιχεία, που συνοδεύουν αυτό το ηλεκτρικό εργαλείο. Αμέλειες κατά την τήρηση των ακόλουθων υποδείξεων μπορεί να προκαλέσουν ηλεκτροπληξία, πυρκαγιά και/ή σοβαρούς τραυματισμούς. **Φυλάξτε όλες τις υποδείξεις ασφαλείας και τις οδηγίες για το μέλλον.** Ο ορισμός "ηλεκτρικό εργαλείο" που χρησιμοποιείται στις προειδοποιητικές υποδείξεις αναφέρεται σε ηλεκτρικά εργαλεία που τροφοδοτούνται από το ηλεκτρικό δίκτυο (με ηλεκτρικό καλώδιο) καθώς και σε ηλεκτρικά εργαλεία που τροφοδοτούνται από μπαταρία (χωρίς ηλεκτρικό καλώδιο).

#### 1) ΑΣΦΑΛΕΙΑ ΣΤΟ ΧΩΡΟ ΕΡΓΑΣΙΑΣ

- 1) Διατηρείτε το χώρο που εργάζεσθε καθαρό και καλά φωτισμένο.** Αταξία στο χώρο που εργάζεσθε ή μη φωτισμένες περιοχές εργασίας μπορεί να οδηγήσουν σε ατυχήματα.
- Μην εργάζεσθε με το ηλεκτρικό εργαλείο σε περιβάλλον που υπάρχει κίνδυνος έκρηξης, στο οποίο υπάρχουν εύφλεκτα υγρά, αέρια ή σκόνη.** Τα ηλεκτρικά εργαλεία μπορεί να δημιουργήσουν σπινθηρισμό ο οποίος μπορεί να αναφλέξει τη σκόνη ή τις αναθυμιάσεις.
- Όταν χρησιμοποιείτε το ηλεκτρικό εργαλείο κρατάτε τα παιδιά κι άλλα τυχόν πρόσωπα μακριά από το χώρο που εργάζεσθε.** Σε περίπτωση που άλλα άτομα αποσπάσουν την προσοχή σας μπορεί να χάσετε τον έλεγχο του μηχανήματος.

#### 2) ΗΛΕΚΤΡΙΚΗ ΑΣΦΑΛΕΙΑ

- 1) Το φως του καλώδιου του ηλεκτρικού εργαλείου πρέπει να ταιριάζει στην αντίστοιχη πρίζα. Δεν επιτρέπεται με κανένα τρόπο η μετασκευή του φως. Μη χρησιμοποιείτε προσαρμοστικά φως σε συνδυασμό με ηλεκτρικά εργαλεία συνδεδεμένα με τη γη (γειωμένα).** Αθικτα φως και κατάλληλες πρίζες μειώνουν τον κίνδυνο ηλεκτροπληξίας.
- Αποφεύγετε την επαφή του σώματος σας με γειωμένες επιφάνειες όπως σωλήνες, θερμαντικά σώματα (καλοριφέρ), κουζίνες και ψυγεία.** Όταν το σώμα σας είναι γειωμένο αυξάνεται ο κίνδυνος ηλεκτροπληξίας.
- Μην εκθέτετε το ηλεκτρικό εργαλείο στη βροχή ή την υγρασία.** Η διείσδυση νερού στο ηλεκτρικό εργαλείο αυξάνει τον κίνδυνο ηλεκτροπληξίας.
- Μη χρησιμοποιείτε το καλώδιο για να μεταφέρετε ή ν' αναρτήσετε το ηλεκτρικό εργαλείο ή για να βγάλετε το φως από την πρίζα. Κρατάτε το καλώδιο μακριά από υψηλές θερμοκρασίες, λάδια, κοφτερές ακμές ή κινούμενα εξαρτήματα.** Τυχόν χαλασμένα ή μπερδεμένα καλώδια αυξάνουν τον κίνδυνο ηλεκτροπληξίας.
- Όταν εργάζεσθε με το ηλεκτρικό εργαλείο στο ύπαιθρο χρησιμοποιείτε πάντοτε καλώδια επιμήκυνσης (μπαλαντάζες) που έχουν εγκριθεί για χρήση σε εξωτερικούς χώρους.** Η χρήση καλωδίων επιμήκυνσης εγκριμένων για εργασία σε εξωτερικούς χώρους μειώνει τον κίνδυνο ηλεκτροπληξίας.
- Όταν η χρήση του ηλεκτρικού εργαλείου σε υγρό περιβάλλον είναι αναπόφευκτη, τότε χρησιμοποιήστε έναν προστατευτικό διακόπτη διαρροής.** Η χρήση ενός προστατευτικού διακόπτη διαρροής ελαττώνει τον κίνδυνο ηλεκτροπληξίας.

#### 3) ΑΣΦΑΛΕΙΑ ΠΡΟΣΩΠΩΝ

- 1) Να είσθε πάντοτε προσεκτικός/προσεκτική, να δίνετε προσοχή στην εργασία που κάνετε και να χειρίζεσθε το ηλεκτρικό εργαλείο με περισκεψή. Μην κάνετε χρήση του ηλεκτρικού εργαλείου όταν είσθε κουρασμένος/κουρασμένη ή όταν βρίσκεσθε υπό την επιρροή ναρκωτικών, οινοπνεύματος ή φαρμάκων.** Μια στιγμήα απροεξία κατά το χειρισμό του ηλεκτρικού εργαλείου μπορεί να οδηγήσει σε σοβαρούς τραυματισμούς.

- b) **Φοράτε προστατευτικά ενδύματα και πάντοτε προστατευτικά γυαλιά.** Όταν φοράτε ενδύματα ασφαλείας, ανάλογα με το υπό χρήση ηλεκτρικό εργαλείο, όπως προστασία προστασίας από σκόνη, αντιολισθητικά παπούτσια ασφαλείας, κράνη ή ωτασπίδες, μειώνεται ο κίνδυνος τραυματισμών.
- c) **Αποφεύγετε την αθέλητη εκκίνηση. Βεβαιωθείτε ότι το ηλεκτρικό εργαλείο έχει αποσυνδεθεί πριν το συνδέσετε με το ηλεκτρικό δίκτυο ή/και με την μπαταρία καθώς και πριν το παραλάβετε ή το μεταφέρετε.** Όταν μεταφέρετε το ηλεκτρικό εργαλείο έχοντας το δάχτυλό σας στο διακόπτη ή όταν συνδέεται το μηχάνημα με την πηγή ρεύματος όταν αυτό είναι ακόμη συζευγμένο, τότε δημιουργείται κίνδυνος τραυματισμών.
- d) **Αφαιρείτε από τα ηλεκτρικά εργαλεία πριν τα θέσετε σε λειτουργία τυχόν συναρμολογημένα χρησιμοποιήσιμα εργαλεία ή κλειδιά.** Ενα εργαλείο ή κλειδί συναρμολογημένο στο περιστρεφόμενο εξάρτημα ενός ηλεκτρικού εργαλείου μπορεί να οδηγήσει σε τραυματισμούς.
- e) **Μην υπερκτιμάτε τον εαυτό σας. Φροντίστε για την ασφαλή στήριξη του σώματος σας και διατηρείτε πάντοτε την ισορροπία σας.** Αυτό σας επιτρέπει τον καλύτερο έλεγχο το ηλεκτρικού εργαλείου σε περιπτώσεις απροσδόκητων καταστάσεων.
- f) **Φοράτε κατάλληλη ενδυμασία εργασίας. Μη φοράτε φαρδιά ρούχα ή κοσμήματα. Κρατάτε τα μαλλιά και τα ρούχα σας μακριά από κινούμενα εξαρτήματα.** Χαλαρή ενδυμασία, κοσμήματα και μακριά μαλλιά μπορεί να εμπλακούν στα κινούμενα εξαρτήματα.
- g) **Αν υπάρχει η δυνατότητα συναρμολόγησης διατάξεων αναρρόφησης ή συλλογής σκόνης, βεβαιωθείτε αν οι διατάξεις αυτές είναι συνδεδεμένες καθώς κι αν χρησιμοποιούνται σωστά.** Η χρήση μιας αναρρόφησης σκόνης μπορεί να ελαττώνει τον κίνδυνο που προκαλείται από τη σκόνη.
- h) **Μην εφησυχάζετε σε μια λάθος ασφάλεια και μην αφηγάτε τους κανόνες ασφαλείας για τα ηλεκτρικά εργαλεία, ακόμα και όταν μετά από συχνή χρήση είστε εξοικειωμένοι με το εργαλείο.** Ένας απρόσεκτος χειρισμός μπορεί μέσα σε κλάσματα του δευτερολέπτου να οδηγήσει σε σοβαρούς τραυματισμούς.
- 4) **ΧΡΗΣΗ ΚΙ ΕΠΙΜΕΛΗΣ ΧΕΙΡΙΣΜΟΣ ΤΩΝ ΗΛΕΚΤΡΙΚΩΝ ΕΡΓΑΛΕΙΩΝ**
- a) **Μην υπερφορτώνετε το ηλεκτρικό εργαλείο.** Χρησιμοποιείτε για την εκάστοτε εργασία σας το ηλεκτρικό εργαλείο που προορίζεται γι' αυτήν. Με το κατάλληλο ηλεκτρικό εργαλείο εργάζεσθε καλύτερα και ασφαλέστερα στην αναφερόμενη περιοχή ισχύος.
- b) **Μη χρησιμοποιήσετε ποτέ ένα ηλεκτρικό εργαλείο του οποίου ο διακόπτης ON/OFF είναι χαλασμένος.** Ένα ηλεκτρικό εργαλείο το οποίο δεν μπορεί να τεθεί πλέον σε ή εκτός λειτουργίας είναι επικίνδυνο και πρέπει να επισκευαστεί.
- c) **Τραβήξτε το φως από την πρίζα και/ή απομακρύνετε μια αποσπώμενη μπαταρία, προτού εκτελέσετε ρυθμίσεις στο ηλεκτρικό εργαλείο, προτού αλλάξετε εξαρτήματα ή φυλάξετε το ηλεκτρικό εργαλείο.** Αυτά τα προληπτικά μέτρα ασφαλείας μειώνουν τον κίνδυνο από τυχόν αθέλητη εκκίνηση του ηλεκτρικού εργαλείου.
- d) **Διαφυλάξτε τα ηλεκτρικά εργαλεία που δε χρησιμοποιείτε μακριά από παιδιά. Μην αφήνετε άτομα που δεν είναι εξοικειωμένα με το ηλεκτρικό εργαλείο ή δεν έχουν διαβάσει αυτές τις οδηγίες χρήσης να το χρησιμοποιήσουν.** Τα ηλεκτρικά εργαλεία είναι επικίνδυνα όταν χρησιμοποιούνται από άπειρα πρόσωπα.
- e) **Φροντίστε τα ηλεκτρικά εργαλεία και τα εξάρτημα με επιμέλεια. Ελέγχετε, αν τα κινούμενα εξαρτήματα λειτουργούν άψογα, χωρίς να μπλοκάρουν, ή μήπως έχουν σπάσει ή φθαρεί τυχόν εξαρτήματα τα οποία επηρεάζουν τον τρόπο λειτουργίας του ηλεκτρικού εργαλείου. Δώστε αυτά τα χαλασμένα εξαρτήματα για επισκευή πριν τα ξαναχρησιμοποιήσετε.** Η κακή συντήρηση των ηλεκτρικών εργαλείων αποτελεί αιτία πολλών ατυχημάτων.
- f) **Διατηρείτε τα κοπτικά εργαλεία κοφτερά και καθαρά.** Τα κοπτικά εργαλεία που συντηρούνται με προσοχή μπορούν να οδηγηθούν εύκολα και να ελεγχθούν καλύτερα.
- g) **Χρησιμοποιείτε τα ηλεκτρικά εργαλεία, τα εξαρτήματα, τα χρησιμοποιήσιμα εργαλεία κτλ. σύμφωνα με τις παρούσες οδηγίες καθώς. Λαμβάνετε ταυτόχρονα υπόψη σας τις συνθήκες εργασίας και την υπό εκτέλεση εργασία.** Η χρήση του ηλεκτρικού εργαλείου για άλλες εκτός από τις προβλεπόμενες εργασίες μπορεί να δημιουργήσει επικίνδυνες καταστάσεις.
- h) **Διατηρείτε τις λαβές και επιφάνειες λαβής στεγνές, καθαρές και ελεύθερες από λάδι και γράσο.** Οι ολισθηρές λαβές και επιφάνειες λαβής δεν επιτρέπουν κανέναν ασφαλή χειρισμό και έλεγχο του ηλεκτρικού εργαλείου σε τυχόν απρόβλεπτες καταστάσεις.
- 5) **ΧΡΗΣΗ ΚΙ ΕΠΙΜΕΛΗΣ ΧΕΙΡΙΣΜΟΣ ΕΡΓΑΛΕΙΩΝ ΜΠΑΤΑΡΙΑΣ**
- a) **Φορτίζετε μόνο με φορτιστής που προβλέπει ο κατασκευαστής.** Η φόρτιση με φορτιστής που δεν προορίζονται για τον υπό φόρτιση τύπο του μπλοκ μπαταρίας δημιουργεί κίνδυνο πυρκαγιάς.
- b) **Χρησιμοποιείτε τα ηλεκτρικά εργαλεία πάντοτε με τα προβλεπόμενα για αυτά μπλοκ μπαταρίας.** Η χρήση διαφορετικών μπλοκ μπαταρίας μπορεί να οδηγήσει σε τραυματισμούς ή πυρκαγιά.
- c) **Διαφυλάξτε τις μπαταρίες που δε χρησιμοποιείτε μακριά από μεταλλικά αντικείμενα, π.χ. από συνδετήρες χαρτιών, νομίσματα, κλειδιά, καρφιά, βίδες κι άλλα παρόμοια μικροαντικείμενα, τα οποία θα μπορούσαν να επιγεφυρώσουν τη διάφορες μεμονωμένες επαφές.** Μια επιγεφυρώση από μεταλλικά αντικείμενα μπορεί να προκαλέσει βραχυκύκλωμα, σπινθηρισμό ή πυρκαγιά.
- d) **Υπό δυσμενείς συνθήκες λειτουργίας μπορεί να διαρρεύσουν υγρά από την μπαταρία. Αποφεύγετε κάθε επαφή με μια μη στεγανή μπαταρία. Σε περίπτωση ακούσιας επαφής με τα υγρά, ξεπλύνετε αμσως με νερό την αντίστοιχη θέση επαφής. Εκτός από αυτό, αν τα υγρά διαεισώσουν στα μάτια σας, επισκεφτείτε χωρίς καθυστέρηση πνα γιατρό.** Τα διαρρηκτικά υγρά των μπαταριών

- μπορεί να προκαλψουν ερεθισμούς ή και εγκαύματα.
- e) **Μη χρησιμοποιείτε καμία χαλασμένη ή τροποποιημένη μπαταρία ή ηλεκτρικό εργαλείο.** Οι χαλασμένες ή τροποποιημένες μπαταρίες μπορεί να παρουσιάσουν μια απρόβλεπτη συμπεριφορά και να οδηγήσουν σε φωτιά, έκρηξη ή σε κίνδυνο τραυματισμού.
- f) **Μην εκθέτετε μια μπαταρία ή ένα ηλεκτρικό εργαλείο σε φωτιά ή σε πολύ υψηλές θερμοκρασίες.** Η φωτιά ή οι θερμοκρασίες πάνω από 130°C μπορεί να προκαλέσουν μια έκρηξη.
- g) **Τηρείτε όλες τις υποδείξεις για τη φόρτιση και μη φορτίζετε την μπαταρία ή το εργαλείο μπαταρίας ποτέ εκτός της περιοχής θερμοκρασίας που αναφέρεται στις οδηγίες λειτουργίας.** Η λάθος φόρτιση ή η φόρτιση εκτός της επιτρεπτής περιοχής θερμοκρασίας μπορεί να καταστρέψει την μπαταρία και να αυξήσει τον κίνδυνο πυρκαγιάς.
- 6) **ΣΕΡΒΙΣ**
- a) **Δίνετε το ηλεκτρικό σας εργαλείο για επισκευή από άριστα ειδικευμένο προσωπικό, μόνο με γνήσια ανταλλακτικά.** Έτσι εξασφαλίζεται η διατήρηση της ασφάλειας του ηλεκτρικού εργαλείου.
- b) **Μη συντηρείτε ποτέ χαλασμένες μπαταρίες.** Κάθε συντήρηση των μπαταριών πρέπει να πραγματοποιείται μόνο από τον κατασκευαστή ή από εξουσιοδοτημένα συνεργεία σέρβις πελατών.

## ΥΠΟΔΕΙΞΕΙΣ ΑΣΦΑΛΕΙΑΣ ΓΙΑ ΕΠΑΝΑΦΟΡΤΙΖΟΜΕΝΑ ΨΑΛΙΔΙΑ

### ΓΕΝΙΚΑ

- Μη χρησιμοποιείτε το εργαλείο/φορτιστή όταν έχει βλάβη - δώστε το για έλεγχο σε ένα από τα εξουσιοδοτημένα συνεργεία της SKIL
- Μη αφήνετε το εργαλείο αφύλακτο
- **Αυτό το εργαλείο δεν είναι παιχνίδι,** κρατήστε το μακριά από παιδιά
- Αυτό το εργαλείο δεν πρέπει να χρησιμοποιείται από άτομα κάτω των 16 ετών
- Μη σφίγγετε το εργαλείο σε μέγγενη
- Μη εκθέτετε το εργαλείο/φορτιστή/ την μπαταρία στη βροχή
- Μη κουβαλάτε ή κρεμάτε το φορτιστή από το καλώδιο
- Ποτέ μην τραβάτε το καλώδιο του φορτιστή για να αποσυνδέσετε το φορτιστή από την πρίζα
- Κρατήστε το καλώδιο του φορτιστή μακριά από ζέστη, λάδια και κοφτερές αιχμές

### ΕΞΑΡΤΗΜΑΤΑ

- Η SKIL εγγυάται την τέλεια λειτουργία του εργαλείου μόνο όταν χρησιμοποιούνται αυθεντικά εξαρτήματα

### ΠΡΙΝ ΑΠΟ ΤΗ ΧΡΗΣΗ

- Βεβαιωθείτε ότι η τάση του παρεχόμενου ρεύματος είναι ίδια με την τάση που υποδεικνύεται στην πινακίδα δεδομένων του φορτιστή (φορτιστές που φέρουν την ένδειξη 230V ή 240V μπορούν να συνδεθούν επίσης σε πρίζα 220V)
- Ελέγξτε τη λειτουργία του εργαλείου πριν από κάθε χρήση, και σε περίπτωση βλάβης, πάτε το για επισκευή σε κάποιο εξειδικευμένο άτομο - ποτέ μην ανοίγετε μόνοι σας το εργαλείο

### ΚΑΤΑ ΤΗ ΧΡΗΣΗ

- **Μην πλησιάζετε τα χέρια σας στις λεπίδες κοπής**
- **Φροντίστε τα χέρια σας να βρίσκονται μακριά από**

**την περιοχή κοπής** - μην αγγίζετε το κάτω μέρος του υλικού για οποιονδήποτε λόγο ενώ κόβετε

- Βεβαιωθείτε ότι δεν υπάρχει περίπτωση να προκληθεί ζημία σε υλικό ή στην επιφάνεια κάτω από την περιοχή κοπής από τις λεπίδες κοπής
- Κρατάτε το εργαλείο από τη μονωμένη επιφάνεια λαβής κατά την εκτέλεση εργασίας κατά την οποία οι λεπίδες κοπής ενδέχεται να έρθουν σε επαφή με κρυφή καλωδίωση - η επαφή με ένα αγώγιμο σύρμα θα καταστήσει τα εκτεθειμένα μεταλλικά μέρη του εργαλείου αγώγιμα και θα προκαλέσει ηλεκτρικό σοκ στο χειριστή
- Σε περίπτωση ηλεκτρικής ή μηχανικής κακής λειτουργίας, σταματήστε αμέσως το εργαλείο ή αποσυνδέστε το φορτιστή από το δίκτυο ρεύματος

### ΜΕΤΑ ΤΗ ΧΡΗΣΗ

- Βγάλτε την μπαταρία από το εργαλείο προτού κάνετε οποιαδήποτε ρύθμιση ή αλλάξετε κάποιο εξάρτημα

### ΦΟΡΤΙΣΗ/ΜΠΑΤΑΡΙΕΣ

- **Αυτός ο φορτιστής μπορεί να χρησιμοποιηθεί από παιδιά από 8 ετών και πάνω καθώς και από άτομα με περιορισμένες φυσικές, αισθητήριες ή διανοητικές ικανότητες ή με έλλειψη εμπειρίας και ανεπαρκείς γνώσεις, όταν επιβλέπονται από ένα υπεύθυνο για την ασφάλειά τους άτομο ή έχουν από αυτό καθοδηγηθεί σχετικά με την ασφαλή εργασία με το φορτιστή και τους συνυφασμένους με αυτή κινδύνους (διαφορετικά υπάρχει κίνδυνος λαθεμένου χειρισμού και τραυματισμού)**
- **Να επιτηρείτε τα παιδιά (έτσι εξασφαλίζεται ότι τα παιδιά δεν θα παίξουν με το φορτιστή)**
- **Δεν επιτρέπεται ο καθαρισμός και η συντήρηση του φορτιστή από παιδιά όταν αυτά δεν βρίσκονται υπό επιτήρηση**
- Να χρησιμοποιείτε μόνο το φορτιστή SKIL 2610S00080 ή 2610395914 και η μπαταρία SKIL 2610Z08494 με αυτό το εργαλείο
- Να μην φορτίζετε ποτέ την μπαταρία σε εξωτερικό χώρο ④
- Μην φορτίζετε την μπαταρία σε περιβάλλον με σκόνη ή υγρασία

- Μην χρησιμοποιείτε το φορτιστή εάν το καλώδιο ή η πρίζα έχουν φθορά - το καλώδιο ή η πρίζα θα πρέπει να αντικατασταθούν αμέσως σε ένα από τα εξουσιοδοτημένα συνεργεία της SKIL
- Μην χρησιμοποιείτε την μπαταρία όταν έχει βλάβη - πρέπει να τη αλλάξετε αμέσως
- Μην αποσυναρμολογήσετε το φορτιστή ή την μπαταρία
- Οι μπαταρίες θα εκραγούν εάν γίνει απόρριψή τους σε φωτιά, γι' αυτό μην καίτε τις μπαταρίες για οποιοδήποτε λόγο
- Επιτρεπτή θερμοκρασία περιβάλλοντος (εργαλείο/φορτιστή/μπαταρία):
  - κατά τη φόρτιση 0...+45°C
  - κατά τη λειτουργία -20...+50°C
  - κατά την αποθήκευση -20...+50°C

## ΕΠΕΞΗΓΗΣΗ ΤΩΝ ΣΥΜΒΟΛΩΝ ΣΤΟ ΦΟΡΤΙΣΤΗ

- Διαβάστε το εγχειρίδιο οδηγιών πριν από τη χρήση
- Να χρησιμοποιείτε το φορτιστή μόνο σε εσωτερικούς χώρους
- Διπλή μόνωση (δεν απαιτείται καλώδιο γείωσης)
- Μονωτικός μετασχηματιστής με προστασία από αστοχία (η πηγή ενέργειας διαχωρίζεται ηλεκτρικά από την έξοδο του μετασχηματιστή)
- Αυτόματη απενεργοποίηση σε περίπτωση υπερθέρμανσης του φορτιστή (η θερμική ασφάλεια καίγεται και το φορτιστή αχρηστεύεται)
- Η εσφαλμένη πολικότητα στη σύνδεση του φορτιστή μπορεί να αποτελέσει κίνδυνο (να φορτίζετε την μπαταρία μόνο με το φορτιστή που παρέχεται)
- Μην πετάτε τα ηλεκτρικά εργαλεία και μπαταρίες στον κάδο οικιακών απορριμμάτων
- Η τεχνολογία NiMH παρέχει περισσότερη ενέργεια κατά τρόπο που μολύνει λιγότερο το περιβάλλον

## ΧΡΗΣΗ

- Εκκίνηση/Σταση ⑪
  - ενεργοποιήστε το εργαλείο πιέζοντας το διακόπτη Α μπροστά
  - ασφαλίστε το διακόπτη για συνεχόμενη χρήση πιέζοντας το διακόπτη Α πιο μπροστά έως ότου ασφαλίσει στη θέση του
  - απενεργοποιήστε το εργαλείο / απασφαλίστε το διακόπτη πιέζοντας το διακόπτη Α που βρίσκεται πίσω
- Φόρτιση της μπαταρίας ⑫
  - η μπαταρία των καινούργιων εργαλείων δεν είναι πλήρως φορτισμένη
  - συνδέστε το φορτιστή J στην μπρίζα
  - εισάγετε το βύσμα του φορτιστή K στην μπαταρία όπως εμφανίζεται
  - η φωτεινή ένδειξη φόρτισης Η ανάβει υποδεικνύοντας ότι η μπαταρία φορτίζεται
  - μετά από 3 ώρες θα έχει συμπληρωθεί η λειτουργία της φόρτισης και η μπαταρία είναι έτοιμη για χρήση

### ΣΗΜΑΝΤΙΚΕΣ ΥΠΟΔΕΙΞΕΙΣ:

- κατά τη φόρτιση, το φορτιστή και η μπαταρία μπορεί να ζεσταθούν - αυτό είναι φυσιολογικό και δεν αποτελεί πρόβλημα
- να μην αφαιρέσετε την μπαταρία από το εργαλείο όταν αυτό είναι σε λειτουργία

**! μια νέα μπαταρία ή μια μπαταρία που δε χρησιμοποιήθηκε για αρκετό καιρό αποκτά τη βέλτιστη απόδοσή της μετά από 5 περίπου κύκλους φόρτισης/εκφόρτισης**

- να μην επαναφορτίζετε επανειλημμένα την μπαταρία μετά από μερικά μόνον λεπτά λειτουργίας - αυτό θα έχει σαν αποτέλεσμα να μειωθεί ο χρόνος λειτουργίας καθώς και η απόδοση της μπαταρίας
- η μπαταρία πρέπει να διαχωρίζονται από το φυσικό περιβάλλον και δεν πρέπει να πετιούνται μαζί με τα συνήθη οικιακά απορρίμματα (το σύμβολο ⑨ θα σας το θυμίσει αυτό όταν έλθει η ώρα να πετάξετε τις μπαταρίες αυτές)

### **! προτού πετάξετε τις μπαταρίες καλύψτε τις επαφές τους με μονωτική ταινία για να αποφύγετε τυχόν βραχυκυκλώματα**

- για μακρές περιόδους που δεν χρησιμοποιείτε το εργαλείο, είναι καλύτερα να έχετε αποσυνδεδεμένο το φορτιστή από το δίκτυο ρεύματος
- Αλλαγή μπαταριών ⑬
  - πατήστε το κουμπί G και σύρετε έξω την μπαταρία
  - τοποθετήστε τη μπαταρία σύμφωνα στην επάνω στο εργαλείο έως ότου ασφαλίσει στη θέση της
- Αλλαγή κεφαλής ψαλιδιού ⑭
  - ! βγάλτε την μπαταρία από το εργαλείο**
  - σηκώστε το κουμπί Β και κρατήστε το ενώ σύρετε προς τα έξω την κεφαλή ψαλιδιού
  - τοποθετήστε την κεφαλή ψαλιδιού σύμφωνα στην επάνω στο εργαλείο όπως στην εικόνα, έως ότου ασφαλίσει στη θέση της
- Χειρισμός του εργαλείου
  - **πριν χρησιμοποιήσετε το εργαλείο, αποσυνδέστε το φορτιστή από το ρεύμα και αποσυνδέστε το εργαλείο από το φορτιστή**
  - αφαιρέστε το καπάκι προστασίας λεπίδας L ②
  - ενεργοποιήστε το εργαλείο
  - αφήστε τις λεπίδες κοπής να λειτουργήσουν ελεύθερα για μερικά δευτερόλεπτα πριν ξεκινήσετε την κοπή
  - μην ασκείτε υπέρμετρη πίεση στο εργαλείο - αφήστε το εργαλείο να δουλέψει για σας
  - είναι δυνατόν να γίνει κοπή τόσο ευθύγραμμα όσο και καμπυλωτά με ακρίβεια
  - ! οι λεπίδες κοπής θερμαίνονται κατά τη χρήση, μην τις αγγίζετε πριν κρυσώσουν**
- Κοπή υλικών ⑮
  - χρησιμοποιείτε την κεφαλή ψαλιδιού C ② για την κοπή μαλακών και εύκαμπτων υλικών όπως χαρτί, κουρτίνες, τάπητες, δέρμα, ταπεταρία, βινύλιο, αλουμινοχαρτό, κ.λπ.
  - η κεφαλή ψαλιδιού C φέρει το σύμβολο D ② για να δείξει ότι προορίζεται για μαλακά και εύκαμπτα υλικά
  - η κοπή σκληρών υλικών (όπως σκληρού πλαστικού και λαμαρίνας) με την κεφαλή ψαλιδιού C ② θα στομώσει πιο σύντομα τις λεπίδες, για αυτό σας συμβουλεύουμε να χρησιμοποιείτε την κεφαλή ψαλιδιού E ② (διατίθεται ως μέρος του εξαρτήματος SKIL 2610397158) για την κοπή σκληρών υλικών
  - τηρείτε τα ακόλουθα όρια μέγιστου πάχους υλικού για να αποφύγετε την πρόκληση βλάβης στις λεπίδες: ΚΑΤΑ ΤΗ ΧΡΗΣΗ ΤΗΣ ΚΕΦΑΛΗΣ ΨΑΛΙΔΙΟΥ ΓΙΑ ΜΑΛΑΚΑ ΥΛΙΚΑ:
    - βαμβακερά υφάσματα 3 mm
    - τσόχα 6 mm
    - δέρμα 4 mm
    - τάπητας (υπόστρωμα) 4 mm
    - κάλυμμα πατώματος από βινύλιο 4 mm

κυματοειδές χαρτόνι 6 mm  
συμπαγές χαρτόνι 2 mm  
κοτσάνια τριαντάφυλλων 4 mm  
ΚΑΤΑ ΤΗ ΧΡΗΣΗ ΤΗΣ ΚΕΦΑΛΗΣ ΨΑΛΙΔΙΟΥ ΓΙΑ ΣΚΛΗΡΑ ΥΛΙΚΑ:

κάλυμμα πατώματος από βινύλιο 4 mm  
κυματοειδές χαρτόνι 6 mm  
συμπαγές χαρτόνι 2 mm  
πλαστικά λουριά 1,8 mm  
πλαστικά φύλλα (PVC, κ.λπ.) 1,25 mm  
φύλλα λαμαρίνας/αλουμινίου 0,4 mm

**! μην κόβετε άλλα μέταλλα εκτός από φύλλα λαμαρίνας/αλουμινίου**

- πάντα δοκιμάστε πρώτα πάνω σ'ένα κομμάτι άχρηστο υλικό

**! μην επιχειρείτε να ακονίσετε τις επιφάνειες των λεπίδων κοπής, αντικαταστήστε την κεφαλή ψαλιδίου σε περίπτωση φθοράς ή βλάβης των λεπίδων κοπής**

## ΟΔΗΓΙΕΣ ΕΦΑΡΜΟΓΗΣ

- Για συνεχή εργασία μπορείτε να χρησιμοποιήσετε μια συμπληρωματική εναλλάξιμη μπαταρία (διατίθεται ως εξάρτημα SKIL 2610397159) που σας επιτρέπει να φορτίσετε τη μια μπαταρία ενώ χρησιμοποιείτε την άλλη
- Για περισσότερες συμβουλές δείτε [www.skil.com](http://www.skil.com)

## ΣΥΝΤΗΡΗΣΗ / ΣΕΡΒΙΣ

- Αυτό το εργαλείο δεν προορίζεται για επαγγελματική χρήση
- Κρατήστε το εργαλείο σας και το φορτιστή καθαρά  
**! αφαιρέστε πάντοτε τη μπαταρία πριν το καθαρίσμα**
  - μην εμβυθίζετε το εργαλείο, το φορτιστή ή την κεφαλή ψαλιδίου σε νερό
  - καθαρίζετε το εργαλείο, το φορτιστή και την κεφαλή ψαλιδίου με ένα νωπό πανί (μη χρησιμοποιείτε διαβρωτικά καθαριστικά ή καθαριστικά με βάση διαλύτες)
  - διατηρείτε τη σχισμή M <sup>(16)</sup> στην υποδοχή κεφαλής ψαλιδίου καθαρή από σκόνη και ακαθαρσίες με μια μαλακή βούρτσα ή στεγνό πανί
  - καλύπτετε τις λεπίδες κοπής με το καπάκι προστασίας L <sup>(2)</sup> όταν αποθηκεύετε το εργαλείο
- ! αποσυνδέστε το φορτιστή από το δίκτυο ρεύματος προτού καθαρίσετε**
- Αν παρ'όλας τις επιμελημένες μεθόδους κατασκευής κι ελέγχου το εργαλείο/φορτιστή σταματήσει κάποτε να λειτουργεί, τότε η επισκευή του πρέπει να αναθεθεί σ'ένα εξουσιοδοτημένο συνεργείο για ηλεκτρικά εργαλεία της SKIL
  - στείλτε το εργαλείο ή το φορτιστή **χωρίς να το αποσυναρμολογήσετε** μαζί με την απόδειξη αγοράς στο κατάστημα από το οποίο το αγοράσατε ή στον πλησιέστερο σταθμό τεχνικής εξυπηρέτησης της SKIL (θα βρείτε τις διευθύνσεις και το διάγραμμα συντήρησης του εργαλείου στην ιστοσελίδα [www.skil.com](http://www.skil.com))
  - σε περίπτωση που το φορτιστή είναι ελαττωματικός, αποστείλτε **και το φορτιστή και τη μπαταρία** στον αντιπρόσωπό σας ή το κέντρο σέρβις της SKIL

## ΠΕΡΙΒΑΛΛΟΝ

- **Μην πετάτε τα ηλεκτρικά εργαλεία, μπαταρίες, εξαρτήματα και συσκευασία στον κάδο οικιακών απορριμμάτων** (μόνο για τις χώρες της ΕΕ)
  - σύμφωνα με την ευρωπαϊκή οδηγία 2012/19/EK περί ηλεκτρικών και ηλεκτρονικών συσκευών και την ενσωμάτωσή της στο εθνικό δίκαιο, τα ηλεκτρικά εργαλεία πρέπει να συλλέγονται ξεχωριστά και να επιστρέφονται για ανακύκλωση με τρόπο φιλικό προς το περιβάλλον
  - το σύμβολο <sup>(9)</sup> θα σας το θυμίσει αυτό όταν έλθει η ώρα να πετάξετε τις

## ΘΟΡΥΒΟΣ / ΚΡΑΔΑΣΜΟΣ

- Μετρημένη σύμφωνα με EN 62841 η στάθμη ακουστικής πίεσης αυτού του εργαλείου ανέρχεται σε 73 dB(A) και η στάθμη ηχητικής ισχύος σε 84 dB(A) (κοινή απόκλιση: 3 dB), και ο κραδασμός σε 3,3 m/s<sup>2</sup> (άθροισμα ανυσμάτων τριών κατευθύνσεων - ανασφάλεια K = 1,5 m/s<sup>2</sup>)
- Το επίπεδο παραγωγής κραδασμών έχει μετρηθεί σύμφωνα με μια τυποποιημένη δοκιμή που αναφέρεται στο πρότυπο EN 62841 - μπορεί να χρησιμοποιηθεί για τη σύγκριση ενός εργαλείου με ένα άλλο, καθώς και ως προκαταρκτική αξιολόγηση της έκθεσης στους κραδασμούς όταν το εργαλείο χρησιμοποιείται για τις εφαρμογές που αναφέρονται
  - η χρήση του εργαλείου για διαφορετικές εφαρμογές ή με διαφορετικά ή κακοσυντηρημένα εξαρτήματα μπορεί να **αυξήσει** σημαντικά το επίπεδο έκθεσης
  - όταν το εργαλείο είναι απενεργοποιημένο ή δουλεύει αλλά δεν εκτελεί την εργασία, το επίπεδο έκθεσης μπορεί να **μειωθεί** σημαντικά
- ! προστατευτείτε από τις επιδράσεις των κραδασμών συντηρώντας σωστά το εργαλείο και τα εξαρτήματά του, διατηρώντας τα χέρια σας ζεστά και οργανώνοντας τον τρόπο εργασίας σας**

RO

## Foarfece fără fir

2900

## INTRODUCERE

- Acest instrument este conceput pentru a tăia diverse materiale și țesături, ca și pentru flori și crengi mici; se pot face atât tăieturi drepte cât și curbate
- Această sculă nu este destinată utilizării profesionale
- Acest instrument este destinat exclusiv utilizării casnice
- Citiți cu atenție acest manual de instrucțiuni înainte de utilizare și păstrați-l pentru consultare ulterioară <sup>(3)</sup>

## DATE TEHNICE <sup>(1)</sup>

## ELEMENTELE SCULEI <sup>(2)</sup>

- A** Întrerupător cu blocare pornit/oprit
- B** Buton pentru schimbarea capetelor foarfecelui
- C** Cap de foarfece pentru materiale moi
- D** Simbol pentru materiale moi
- E** Cap de foarfece pentru materiale tari (NU ESTE INCLUS ÎN VERSIUNEA STANDARD)

- F Simbol pentru materiale tari
- G Buton pentru scoaterea bateriei
- H Lampa încărcătorului
- J Încărcător
- K Conector încărcător
- L Capac de protecție a lamei
- M Slot pentru conectarea capului foarfecelui (17)

## SIGURANȚA

### INSTRUCȚIUNI GENERALE DE SIGURANȚĂ PENTRU SCULE ELECTRICE

**AVERTISMENT** Citiți toate avertizările, instrucțiunile, ilustrațiile și specificațiile puse la dispoziție împreună cu această sculă electrică. Nerespectarea instrucțiunilor menționate mai jos poate duce la electrocutare, incendiu și/sau vătămări corporale grave. **Păstrați toate avertizările și instrucțiunile în vederea consultării ulterioare.** Termenul de "sculă electrică" folosit în indicațiile de avertizare se referă la sculele electrice alimentate de la rețea (cu cablu de alimentare) și la sculele electrice cu acumulator (fără cablu de alimentare).

#### 1) SIGURANȚA LA LOCUL DE MUNCĂ

- a) **Păstrați-vă locul de muncă curat și bine iluminat.** Dezordinea la locul de muncă sau existența unor sectoare de lucru neiluminate poate duce la accidente.
- b) **Nu folosiți mașina în medii cu pericol de explozie, acolo unde există lichide, gaze sau pulberi inflamabile.** Sculele electrice pot produce scânteii care să aprindă pulberile sau vaporii.
- c) **Nu permiteți accesul copiilor și al altor persoane în timpul lucrului cu mașina.** Dacă vi se distrage atenția puteți pierde controlul asupra mașinii.

#### 2) SECURITATE ELECTRICĂ

- a) **Ștecherul de racordare a mașinii trebuie să se potrivească cu priza de alimentare. Nu este permisă în nici-un caz modificarea ștecherului. Nu folosiți adaptoare pentru ștechere la mașinile legate la pământ.** Ștecherule nemodificate și prizele de curent adecvate acestora reduc riscul de electrocutare.
- b) **Evitați contactul corporal cu suprafețe legate la pământ ca țevi, radiatoare, plite electrice și frigidere.** Există un risc crescut de electrocutare atunci când corpul dv. este și el legat la pământ.
- c) **Nu lăsați mașina afară în ploaie sau în mediu umed.** Riscul de electrocutare crește atunci când într-o sculă electrică pătrunde apă.
- d) **Nu trageți niciodată mașina de cordonul de alimentare pentru a o transporta, a o atârna sau a scoate ștecherul din priza de curent. Feriți cordonul de alimentare de căldură, ulei, muci și ascuțite sau de subsansabile aflate în mișcare.** Un cordon de alimentare deteriorat sau înfășurat mărește riscul de electrocutare.
- e) **Atunci când lucrați cu scula electrică în aer liber, folosiți numai cordoane prelungitoare autorizate pentru exterior.** Întrebuințarea unui cordon prelungitor adecvat utilizării în aer liber reduce riscul de electrocutare.
- f) **Atunci când nu poate fi evitată utilizarea sculei electrice în mediu umed, folosiți un întrerupător de**

**circuit cu împământare.** Folosirea unei întrerupător de circuit cu împământare reduce riscul de electrocutare.

#### 3) SECURITATEA PERSOANELOR

- a) **Fiți vigilenți, fiți atenți la ceea ce faceți și procedați rațional atunci când lucrați cu scula electrică. Nu folosiți mașina dacă sunteți oboșiți sau vă aflați sub influența drogurilor, alcoolului sau a medicamentelor.** Un moment de neatenție în timpul lucrului cu mașina poate duce la răniri grave.
  - b) **Purtați echipament de protecție personală și întotdeauna ochelari de protecție.** Folosirea echipamentelor de protecție a persoanei ca mască de protecție împotriva prafului, încălțăminte anterapantă, cască de protecție sau aparat de protecție auditivă, în funcție de tipul și domeniul de folosire al sculei electrice, reduce riscul rănilor.
  - c) **Evitați o punere în funcțiune involuntară. Înainte de a introduce ștecherul în priză și/sau de a introduce acumulatorul în scula electrică, de a o ridica sau de a o transporta, asigurați-vă că aceasta este oprită.** Dacă atunci când transportați scula electrică țineți degetul pe întrerupător sau dacă porniți scula electrică înainte de a o racorda la rețeaua de curent, puteți provoca accidente.
  - d) **Înainte de a pune mașina în funcțiune scoateți afară cheile reglabile și fixe.** O cheie reglabilă sau fixă, aflată într-o componentă de mașină care se rotește, poate provoca răniri.
  - e) **Nu vă supraapreciați. Asigurați-vă o poziție stabilă și păstrați-vă întotdeauna echilibrul.** Astfel veți putea controla mai bine mașina în situații neașteptate.
  - f) **Purtați îmbrăcăminte de lucru adecvată. Nu purtați haine largi sau podoabe. Feriți părul și îmbrăcăminte de piesele aflate în mișcare.** Îmbrăcăminte largă, podoabele și părul lung pot fi prinse de piesele aflate în mișcare.
  - g) **Dacă există posibilitatea montării de echipamente și instalații de aspirare și colectare a prafului, asigurați-vă că acestea sunt conectate și folosite corect.** Folosirea unei instalații de aspirare a prafului poate duce la reducerea poluării cu praf.
  - h) **Nu vă lăsați amăgiți de ușurința în operare dobândită în urma folosirii frecvente a sculelor electrice și nu ignorați principiile de siguranță ale acestora.** Neglijența poate provoca, într-o fracțiune de secundă, vătămări corporale grave
- #### 4) MANEVRAȚI ȘI FOLOSIȚI CU GRIJĂ SCULELE ELECTRICE
- a) **Nu suprasolicitați mașina. Folosiți scula electrică destinată executării lucrării dumneavoastră.** Cu scula electrică potrivită lucrați mai bine și mai sigur în domeniul de putere specificat.
  - b) **Nu folosiți scula electrică dacă are întrerupătorul defect.** O sculă electrică, care nu mai poate fi pornită sau oprită este periculoasă și trebuie reparată.
  - c) **Scoateți ștecherul afară din priză și/sau îndepărtați acumulatoru dacă este detașabil, înainte de a executa reglaje, a schimba accesorii sau a depozita scula electrică.** Această măsură preventivă reduce riscul unei porniri involuntare a mașinii.
  - d) **În caz de nefolosire păstrați mașinile la loc inaccessibil copiilor. Nu permiteți persoanelor care nu sunt familiarizate cu mașina sau care n-au citit**

**prezentele instrucțiuni, să folosească mașina.**

Sculele electrice sunt periculoase atunci când sunt folosite de persoane fără experiență.

- e) **Întrețineți sculele electrice și accesoriile acestora. Controlați dacă componentele mobile funcționează corect și dacă nu se blochează, dacă nu există piese defecte sau deteriorate, care să afecteze funcționarea mașinii. Înainte de a repune în funcțiune mașina, duceți-o la un atelier de asistență service pentru repararea sau înlocuirea pieselor deteriorate.** Multe accidente s-au datorat întreținerii defectuoase a sculelor electrice.
- f) **Păstrați accesoriile bine ascuțite și curate.** Accesoriile atent întreținute, cu muchii tăietoare bine ascuțite se blochează mai greu și pot fi conduse mai ușor.
- g) **Folosiți sculele electrice, accesoriile, dispozitivele de lucru etc. conform prezentelor instrucțiuni. Țineți seama de condițiile de lucru și de lucrarea care trebuie executată.** Întrebuințarea unor scule electrice destinate altor utilizări decât cele preconizate, poate duce la situații periculoase.
- h) **Mențineți mânerul și zonele de prindere uscate, curate și feriți-le de ulei și unsoare.** Mânerul și zonele de prindere alunecoase nu permit manevrarea și controlul sigur al sculei electrice în situații neașteptate.

#### **5) MANEVRĂȚI ȘI FOLOSIȚI CU GRIJĂ SCULELE ELECTRICE CU ACUMULATOR**

- a) **Folosiți pentru încărcarea acumulatorilor numai încărcătoarele recomandate de producător.** Dacă un încărcător destinat unui anumit tip de acumulator este folosit la încărcarea altor acumulatori există pericol de incendiu.
- b) **Folosiți la sculele electrice numai acumulatorii prevăzuți în acest scop.** Întrebuințarea altor acumulatori decât cei specificați poate duce la răniri și pericol de incendii.
- c) **Feriți acumulatorii nefolosiți de contactul cu agrafe de birou, monede, chei, cuie, șuruburi sau alte obiecte metalice mici, care pot produce o punte metalică între contactele acumulatorului.** Un scurtcircuit între polii de contact ai acumulatorului poate avea drept consecință arsuri sau incendii.
- d) **Ca urmare a folosirii necorespunzătoare, din acumulator se poate scurge lichid. Evitați contactul cu acesta. În caz de contact accidental, clătiți cu apă. Dacă lichidul vă intră în ochi, pe lângă măsurile aminite consultați și un medic.** Lichidul care se scurge din acumulator poate provoca iritarea pielii sau arsuri.
- e) **Nu folosiți un acumulator sau o sculă electrică cu acumulator deteriorat sau modificat.** Acumulatorii deteriorați sau modificați pot avea un comportament imprevizibil care să ducă la incendiu, explozie sau să genereze risc de vătămări corporale.
- f) **Nu expuneți acumulatorul sau scula electrică la foc sau temperaturi excesive.** Expunerea la foc sau temperaturi de peste 130°C poate duce la explozii.
- g) **Respectați toate instrucțiunile de încărcare și nu reincărcați acumulatorul sau scula electrică cu acumulator la temperaturi situate în afara domeniului de temperaturi specificat în instrucțiuni.** Încărcarea incorectă sau la temperaturi situate în afara domeniului de temperaturi specificat ar putea cauza

deteriorarea acumulatorului și mări riscul de incendiu.

#### **6) SERVICIU**

- a) **Permiteți repararea mașinii dumneavoastră numai de către un specialist calificat și numai cu piese de schimb originale.** În acest mod este garantată menținerea siguranței de exploatare a mașinii.
- b) **Nu întrețineți niciodată acumulatorii deteriorați.** Întreținerea acumulatorilor ar trebui efectuată numai de către producător sau de către furnizori de service autorizați de acesta.

#### **INSTRUCȚIUNI DE SIGURANȚĂ PENTRU FOARFECE FĂRĂ FIR**

##### **GENERALITĂȚI**

- Nu folosiți instrumentul/încărcătorul dacă acesta deteriorat, adresați-vă la una din Stațiile de Deservire SKIL – reprezentantul oficial înregistrat – pentru verificările de rigoare
- Nu lăsați scula nesupravegheată
- **Acest instrument nu este o jucărie;** nu lăsați la îndemâna copiilor
- Această sculă nu trebuie să fie folosită de persoane sub 16 ani
- Nu fixați sculă în menghină
- Nu expuneți la ploaie instrumentul/încărcătorul/bateria
- Nu transportați sau suspendați încărcătorul cu ajutorul cordonului
- Nu trageți niciodată de cablul încărcătorului pentru a-l deconecta de la sursa de alimentare
- Păstrați cablul încărcătorului departe de căldură, grăsimi sau margini ascuțite

##### **ACCESORII**

- SKIL garantează funcționarea perfectă a aparatului numai dacă sunt folosite accesoriile originale

##### **ÎNAINTEA UTILIZĂRII**

- Verificați întotdeauna dacă tensiunea de alimentare este aceeași cu tensiunea indicată pe plăcuța de identificare a încărcătorului (încărcătoarele cu o specificație de 230V și 240V pot fi conectate și la alimentare de 220V)
- Verificați funcționarea sculei înaintea fiecărei utilizări și, în cazul unei defecțiuni, cereți unei persoane calificate să o repare; nu desfaceți niciodată dumneavoastră înșivă scula

##### **ÎN TIMPUL FUNCȚIONĂRII**

- **Țineți mâinile la distanță de lamele în mișcare**
- **Țineți mâinile la distanță de zona de tăiere;** nu atingeți niciodată materialul de sub lamă sub niciun motiv în timpul tăierii
- Asigurați-vă că niciun material sau suprafață de sub zona de tăiere nu poate fi deteriorat de lamele de tăiere
- Țineți instrumentul de suprafața izolată a mânerului atunci când efectuați o operațiune în care lamele pot intra în contact cu fire ascuțite; contactul cu un cablu "activ" va expune părțile metalice ale instrumentului la curent și va electrocuta operatorul
- În cazul unor defecțiuni electrice sau mecanice, imediat deconectați instrumentul sau scoateți încărcătorul de la sursa de energie

##### **DUPĂ UTILIZARE**

- Scoateți bateria din sculă înainte de a face orice reglaje sau de a schimba accesoriu

## ÎNCĂRCAREA/BATERIILOR

- **Acest încărcător poate fi folosit de către copiii mai mari de 8 ani și de către persoane cu capacități fizice, senzoriale sau intelectuale limitate sau lipsite de experiență și cunoștințe, numai dacă acestea sunt supravegheate sau sunt instruite privitor la folosirea sigură a încărcătorului și înțeleg pericolele pe care aceasta le implică (în caz contrar există pericol de manevrare greșită și răniri)**
- **Supravegheați copiii (astfel veți fi siguri că aceștia nu se joacă cu încărcătorul)**
- **Copiii nu au voie să curețe și să întrețină încărcătorul fără a fi supravegheați**

- Utilizați numai încărcătorul SKIL 2610S00080 sau 2610395914 și acumulatorul SKIL 2610Z08494 cu acest instrument
- Nu schimbați bateria în afara încăperii ④
- Nu încărcați bateria în locuri umede sau ude
- Nu folosiți încărcătorul dacă cablu sau fișa sînt deteriorate, adresați-vă la una din Stațiile de Deservire SKIL – reprezentantul oficial înregistrat – pentru verificările de rigoare
- Nu folosiți bateria dacă aceasta este avariată; ea trebuie înlocuită imediat
- Nu dezamblați încărcătorul sau bateria
- Bateriile vor exploda când sunt aruncate în foc, deci nu ardeți bateriile sub niciun motiv
- Temperatură ambientă admisă (instrument/încărcător/acumulator):
  - în timpul încărcării 0...+45°C
  - în timpul funcționării -20...+50°C
  - în timpul depozitării -20...+50°C

## EXPLICAȚIA SIMBOLURILOR DE PE ÎNCĂRCĂTOR

- ③ Citiți manual de instrucțiuni înainte de utilizare
- ④ Folosiți încărcătorul numai în interior
- ⑤ Izolație dublă (nu este necesar fir de împământare)
- ⑥ Izolație a transformatorului cu rezistență la defecțiuni (sursa de alimentare este separată electric de ieșirea transformatorului)
- ⑦ Oprire automată când încărcătorul se încinge prea tare (siguranța termică se arde și încărcătorul devine inutil)
- ⑧ Polaritatea incorectă a conexiunii încărcătorului poate provoca un pericol (încărcați bateria numai cu încărcătorul furnizat)

- ⑨ Nu aruncați sculele electrice și bateriile direct la pubelele de gunoi
- ⑩ Tehnologia NiMH oferă mai multă energie într-un mod mai puțin poluant pentru mediu

## UTILIZAREA

- Porniți/opriți ⑪
  - porniți instrumentul apăsând comutatorul A înainte
  - blocați comutatorul pentru utilizare continuă apăsând comutatorul A mai mult în față până când se blochează cu un clic
  - opriți instrumentul/deblocați comutatorul apăsând comutatorul A în spate
- Încărcarea bateriei ⑫
  - bateriile instrumentelor noi nu sunt încărcate complet
  - introduceți încărcătorul J în priză de perete
  - introduceți mufa încărcătorului K în baterie așa cum se arată în imagine
  - indicatorul luminos de încărcare H se aprinde indicând faptul că bateria se încarcă
  - după 3 ore de la introducerea bateriei în acumulator operația de încărcare va fi încheiată

### IMPORTANT:

- în timpul încărcării, încărcătorul și bateria pot să se încălzească; acest lucru este normal și nu indică apariția vreunei probleme
- nu scoateți bateria din instrument în timpul funcționării acestuia

**! a bateria nouă sau care nu a fost utilizată un timp mai îndelungat atinge capacitatea maximă numai după aproximativ 5 cicluri de încărcare/descărcare**

- nu reîncărcați bateria în repetate rânduri numai la câteva minute de funcționare, acest fapt poate duce la reducerea timpului de funcționare și eficienței bateriei
- bateriile trebuie păstrate separat în mediul natural și nu trebuie considerate deșeuri domestice normale (simbolul ⑨ vă va reaminti acest lucru)

**! înainte aruncare protejați terminalele bateriei cu lentă protectoare pentru a preîntâmpina scurtcircuitul**

- dacă nu veți utiliza instrumentul o perioadă mai îndelungată se recomandă să deconectați încărcătorul de la sursa de energie

- Schimbarea bateriilor ⑬
  - apăsați butonul G și scoateți bateria afară
  - montați bateria prin glisare pe instrument până când se fixează cu un clic
- Schimbarea capetelor foarfecelui ⑭
  - ! scoateți bateria din sculă**
  - ridicați butonul B și mențineți-l apăsat un timp glisând afară capul foarfecelui
  - montați capul foarfecelui prin glisare pe instrument până când se fixează cu un clic
- Utilizarea sculei

- **înainte de a folosi instrumentul, scoateți încărcătorul din priză și deconectați instrumentul de la încărcător**
- scoateți capacul de protecție a lamei L ②
- porniți scula
- lăsați lamele de tăiere să funcționeze liber timp de câteva secunde înainte de a începe tăierea



- nu exercitați prea multă presiune asupra sculei; lăsați scula să funcționeze

- se pot executa cu precizie atât tăieturi drepte cât și curbate

**! lamele de tăiere se încing în timpul utilizării; nu le atingeți înainte de a se răci**

#### • Tăierea materialelor <sup>15</sup>

- folosiți capul foarfecelui C <sup>2</sup> pentru tăierea de materiale moi și flexibile precum hârtia, perdelele, covoarele, pielea, tapetul, vinilul, folia etc.

- capul foarfecelui C poartă simbolul D <sup>2</sup> pentru a indica materialele moi și flexibile

- tăierea materialelor tari (precum plasticul tare și foile de tablă) cu capul foarfecelui C <sup>2</sup> va tocii lamele mai repede; prin urmare, vă recomandăm să folosiți capul de foarfece E <sup>2</sup> (disponibil ca piesă SKIL 2610397158) pentru tăierea de materiale tari

- respectați următoarele grosimi maxime ale materialului pentru a împiedica deteriorarea lamelor:

**CÂND SE FOLOSEȘTE CAPUL FOARFECELUI**

**PENTRU MATERIALE MOI:**

țesături de bumbac 3 mm

fetru 6 mm

piele 4 mm

covoare (dos) 4 mm

linoleum pentru podele 4 mm

carton presat 6 mm

carton solid 2 mm

rafie 4 mm

**CÂND SE FOLOSEȘTE CAPUL FOARFECELUI**

**PENTRU MATERIALE TARI:**

linoleum pentru podele 4 mm

carton presat 6 mm

carton solid 2 mm

benzi de plastic 1,8 mm

foi de plastic (PVC, etc) 1,25 mm

foi de aluminiu/tabla 0,4 mm

**! nu tăiați alte metale decât foi de aluminiu/tabla**

- întotdeauna încercați mai întâi pe un rest de material

**! nu încercați să ascuțiți suprafețele lamelor;**

**înlocuiți capul foarfecelui când lamele de tăiere sunt uzate sau deteriorate**

## SFATURI PENTRU UTILIZARE

- Pentru utilizare continuă, puteți folosi o baterie suplimentară interschimbabilă (disponibilă ca accesoriu SKIL 2610397159) care vă permite să schimbați o baterie în timp ce o folosiți pe cealaltă
- A se vedea alte recomandări la [www.skil.com](http://www.skil.com)

## ÎNȚREȚINERE / SERVICE

• Această sculă nu este destinată utilizării profesionale

• Păstrați instrumentul și încărcătorul curat

**! întotdeauna scoateți bateria înainte de a curăța**

- nu cufundați instrumentul, încărcătorul sau capul foarfecelui în apă

- curățați instrumentul, încărcătorul și capul foarfecelui cu o cârpă umedă (nu folosiți agenți de curățare abrazivi sau pe bază de solventi)

- mențineți slotul M <sup>16</sup> de la conexiunea capului foarfecelui fără praf și murdărie, curățându-l cu o perie moale sau o cârpă uscată

- acoperiți lamele cu capacul de protecție L <sup>2</sup> când depozitați instrumentul

**! deconectați încărcătorul de la sursa de energie înainte de curățare**

- Dacă în ciuda procedeelelor de fabricație și control riguroase scula/încărcătorul are totuși o pană, repararea acesteia se va face numai la un atelier de asistență service autorizat pentru scule electrice SKIL

- trimiteți scula sau încărcătorul **în totalitatea lui** cu bonul de cumpărare la distribuitorul sau la centrul de service SKIL cel mai apropiat (adrese și diagrame de service se găsească la [www.skil.com](http://www.skil.com))

- în cazul unui încărcător defect, trimiteți **atât încărcătorul, cât și bateria** la distribuitorul sau la centrul de service SKIL

## MEDIUL

- **Nu aruncați sculele electrice, bateriile, accesoriile sau ambalajele direct la pubelele de gunoi** (numai pentru țările din Comunitatea Europeană)
  - Directiva Europeană 2012/19/EC face referire la modul de aruncare a echipamentelor electrice și electronice și modul de aplicare a normelor în conformitate cu legislația națională; sculele electrice în momentul în care au atins un grad avansat de uzură și trebuie scut aruncate, ele trebuie colectate separat și reciclate într-un mod ce respectă normele de protecție a mediului înconjurător
  - simbolul <sup>3</sup> vă va reaminti acest lucru

## ZGOMOT / VIBRAȚII

- Măsurat în conformitate cu EN 62841 nivelul de presiune a sunetului generat de acest instrument este de 73 dB(A) iar nivelul de putere a sunetului 84 dB(A) (abaterea standard: 3 dB), iar nivelul vibrațiilor 3,3 m/s<sup>2</sup> (suma vectorială a trei direcții; incertitudine K = 1,5 m/s<sup>2</sup>)
  - Nivelul emisiilor de vibrații a fost măsurat în conformitate cu un test standardizat precizat în EN 62841; poate fi folosit pentru a compara o sculă cu alta și ca evaluare preliminară a expunerii la vibrații atunci când folosiți scula pentru aplicațiile menționate
    - utilizarea sculei pentru aplicații diferite sau cu accesorii diferite și prost întreținute poate **crește** semnificativ nivelul de expunere
    - momentele în care scula este oprită sau când funcționează dar nu execută nicio lucrare, pot **reduce** semnificativ nivelul de expunere
- ! protejați-vă împotriva efectelor vibrațiilor prin întreținerea sculei și a accesoriilor sale, păstrând mâinile calde și organizând procesele de lucru**

BG

## Безжична ножица

2900

## УВОД

- Този инструмент е предназначен за рязане на разнообразни материали и тъкани, също и цвета и малки клонки, като са възможни както прави, така и извити разрези
- Този инструмент не е предназначен за професионална употреба

- Този инструмент е предназначен само за домашна употреба
- Прочетете внимателно това ръководство преди употреба и го запазете за справки в бъдеще ③

## ТЕХНИЧЕСКИ ДАННИ ①

### ЕЛЕМЕНТИ НА ИНСТРУМЕНТА ②

- A** Включващ/изключващ заключващия ключ
- B** Бутон за смяна на главите на ножицата
- C** Ножична глава за меки материали
- D** Символ за меки материали
- E** Ножична глава за твърди материали (НЕ Е ВКЛЮЧЕНА СТАНДАРТНО)
- F** Символ за твърди материали
- G** Бутон за сваляне на акумулатора
- H** Индикатор на зарядното устройство
- J** Зарядно устройство
- K** Щепсел за зареждане
- L** Защитно капаче на остриетата
- M** Жлеб в свързващия елемент на ножицната глава (17)

## БЕЗОПАСНОСТ

### ОБЩИ УКАЗАНИЯ ЗА БЕЗОПАСНА РАБОТА С ЕЛЕКТРОИНСТРУМЕНТИ

**▲ ВНИМАНИЕ** Прочетете всички предупреждения, указания, запознайте се с фигурите и техническите характеристики, приложени към електроинструмента. Пропуски при спазването на указанията по-долу могат да предизвикат токов удар и/или тежки травми. **Запазете всички предупреждения и указания за ползване в бъдеще.** Използваният по-долу термин “електроинструмент” се отнася до захранвани от електрическата мрежа електроинструменти (със захранващ кабел) и до захранвани от акумулаторна батерия електроинструменти (без захранващ кабел).

- 1) **БЕЗОПАСНОСТ НА РАБОТНОТО МЯСТО**
  - a) **Поддържайте работното си място чисто и подредено.** Безпорядъкът или недостатъчното осветление могат да спомогнат за възникването на трудова злополука.
  - b) **Не работете с електроинструмента в среда с повишена опасност от възникване на експлозия, в близост до леснозапалими течности, газове или прахообразни материали.** По време на работа в електроинструментите се отделят искри, които могат да възпламяват прахообразни материали или пари.
  - c) **Дръжте деца и странични лица на безопасно разстояние, докато работите с електроинструмента.** Ако вниманието Ви бъде отклонено, може да загубите контрола над електроинструмента.
- 2) **БЕЗОПАСНОСТ ПРИ РАБОТА С ЕЛЕКТРИЧЕСКИ ТОК**
  - a) **Щепселът на електроинструмента трябва да е подходящ за ползвания контакт. В никакъв**

**случай не се допуска изменение на конструкцията на щепсела. Когато работите със занулени електроруди, не използвайте адаптери за щепсела.** Ползването на оригинални щепсели и контакти намалява риска от възникване на токов удар.

- b) **Избягвайте допира на тялото Ви до заземени тела, напр. тръби, отоплителни уреди, пещи и хладилници.** Когато тялото Ви е заземено, рискът от възникване на токов удар е по-голям.
  - c) **Предпазвайте електроинструмента си от дъжд и влага.** Проникването на вода в електроинструмента повишава опасността от токов удар.
  - d) **Не използвайте захранващия кабел за цели, за които той не е предвиден, напр. за да носите електроинструмента за кабела или да извадите щепсела от контакта. Предпазвайте кабела от нагриване, омасляване, допир до остри ръбове или до подвижни звена на машини.** Повредени или усукани кабели увеличават риска от възникване на токов удар.
  - e) **Когато работите с електроинструмент навън, използвайте само удължителни кабели, предназначени за работа на открито.** Използването на удължител, предназначен за работа на открито, намалява риска от възникване на токов удар.
  - f) **Ако се налага използването на електроинструмента във влажна среда, използвайте предпазен прекъсвач за утечни токове.** Използването на предпазен прекъсвач за утечни токове намалява опасността от възникване на токов удар.
- 3) **БЕЗОПАСЕН НАЧИН НА РАБОТА**
    - a) **Бъдете концентрирани, следете внимателно действията си и постъпвайте предпазливо и разумно. Не използвайте електроинструмента, когато сте уморени или под влиянието на наркотични вещества, алкохол или упойващи лекарства.** Един миг разсеяност при работа с електроинструмент може да има за последствие изключително тежки наранявания.
    - b) **Работете с предпазващо работно облекло и винаги с предпазни очила.** Носенето на подходящи за ползвания електроинструмент и извършваната дейност лични предпазни средства, като дихателна маска, здрави плътнотзатоворени обувки със стабилен грайфер, защитна каска или шумозаглушители (антифони), намалява риска от възникване на трудова злополука.
    - c) **Избягвайте опасността от включване на електроинструмента по невнимание. Преди да включите щепсела в захранващата мрежа или да поставите акумулаторната батерия, се уверявайте, че пусковият прекъсвач е в положение изключено.** Ако, когато носите електроинструмента, държите пръста си върху пусковия прекъсвач, или ако подавате захранващо напрежение на електроинструмента, когато е включен, съществува опасност от възникване на трудова злополука.
    - d) **Преди да включите електроинструмента, се уверявайте, че сте отстранили от него всички**

- помощни инструменти и гаечни ключове.**  
Помощен инструмент, забравен на въртящо се звено, може да причини травми.
- e) **Не надценявайте възможностите си. Работете в стабилно положение на тялото и във всеки момент поддържайте равновесие.** Така ще можете да контролирате електроинструмента по-добре и по-безопасно, ако възникне неочаквана ситуация.
- f) **Работете с подходящо облекло. Не работете с широки дрехи или украшения. Дръжте носата и дрехите си на безопасно разстояние от движещи се звена.** Широките дрехи, украшенията, дългите коси могат да бъдат захванати и увлечени от въртящи се звена.
- g) **Ано е възможно използването на външна аспирационна система, се уверявайте, че тя е включена и функционира изправно.** Използването на аспирационна система намалява рисковете, дължащи се на отделящата се при работа прах.
- h) **Доброто познаване на електроинструмента вследствие на честа работа с него не е повод за намаляване на вниманието и пренебрегване на мерките за безопасност.** Едно невнимателно действие може да предизвика тежки наранявания само за части от секундата.
- 4) ВНИМАТЕЛНО ОТНОШЕНИЕ КЪМ ЕЛЕКТРОИНСТРУМЕНТИ**
- a) **Не претоварвайте електроинструмента. Използвайте електроинструментите само съобразно тяхното предназначение.** Ще работите по-добре и по-безопасно, когато използвате подходящия електроинструмент в зададения от производителя диапазон на натоварване.
- b) **Не използвайте електроинструмент, чиито пусков прекъсвач е повреден.** Електроинструмент, който не може да бъде изключван и включван по предвидения от производителя начин, е опасен и трябва да бъде ремонтиран.
- c) **Преди да извършвате нанвито и да е дейности по електроинструмента, напр. настройване, смяна на работен инструмент, както и когато го прибирате, изключвайте щепсела от контакта, респ. изваждайте батерията, ако е възможно.** Тази мярка премахва опасността от задействане на електроинструмента по невнимание.
- d) **Съхранявайте електроинструментите на места, където не могат да бъдат достигнати от деца. Не допускайте те да бъдат използвани от лица, които не са запознати с начина на работа с тях и не са прочели тези инструкции.** Когато са в ръцете на неопитни потребители, електроинструментите могат да бъдат изключително опасни.
- e) **Поддържайте добре електроинструментите си и аксесоарите им. Проверявайте дали подвижните звена функционират безукорно, дали не заклинват, дали има счупени или повредени детайли, които нарушават или изменят функциите на електроинструмента. Преди да използвате електроинструмента, се погрижете повредените детайли да бъдат ремонтирани.** Много от трудовите злополуки се дължат на недобре поддържани електроинструменти и уреди.
- f) **Поддържайте режещите инструменти винаги добре заточени и чисти.** Добре поддържаните режещи инструменти с остри ръбове оказват по-малко съпротивление и се водят по-леко.
- g) **Използвайте електроинструментите, допълнителните приспособления, работните инструменти и т.н., съобразно инструкциите на производителя. С дейности и процедури, евентуално предписани от различни нормативни документи.** Използването на електроинструменти за различни от предвидените от производителя приложения повишава опасността от възникване на трудови злополуки.
- h) **Поддържайте дръжките и ръкохватките сухи, чисти и неомаслени.** Хлъзгавите дръжки и ръкохватки не позволяват безопасна работа и доброто контролиране на електроинструмента при възникване на неочаквана ситуация.
- 5) ВНИМАТЕЛНО ОТНОШЕНИЕ КЪМ АКУМУЛАТОРНИ ЕЛЕКТРОИНСТРУМЕНТИ**
- a) **За зареждането на акумулаторните батерии използвайте само зарядните устройства, препоръчвани от производителя.** Когато използвате зарядни устройства за зареждане на неподходящи акумулаторни батерии, съществува опасност от възникване на пожар.
- b) **За захранване на електроинструментите използвайте само предвидените за съответния модел акумулаторни батерии.** Използването на различни акумулаторни батерии може да предизвика трудова злополука и/или пожар.
- c) **Предпазвайте неизползваните акумулаторни батерии от контакт с големи или малки метални предмети, напр. кламери, монети, ключове, пирони, винтове и др.п., тъй като те могат да предизвикат късо съединение.** Последствията от късото съединение могат да бъдат изгаряния или пожар.
- d) **При неправилно използване от акумулаторна батерия от нея може да изтече електролит.** Избягвайте контакта с него. Ано въпреки това на кожата Ви попадне електролит, изплакнете мястото обилно с вода. Ано електролит попадне в очите Ви, незабавно се обърнете за помощ към очен лекар. Електролитът може да предизвика изгаряния на кожата.
- e) **Не използвайте акумулаторна батерия или електроинструмент, които са повредени или с изменена конструкция.** Повредени или изменени акумулаторни батерии могат да се възпламенят, експлодират или да предизвикат наранявания.
- f) **Не излагайте акумулаторната батерия на високи температури или огън.** Излагането на огън или температури над 130°C могат да предизвикат експлозии.
- g) **Спазвайте всички указания за зареждане на акумулаторната батерия; не я зареждайте, ако температурата ѝ е извън диапазона, посочен в инструкцията.** Неправилното зареждане или зареждането при температури извън допустимия диапазон могат да увредят батерията и увеличават опасността от пожар.

## 6) ПОДДЪРЖАНЕ

- a) **Допускайте ремонтът на електроинструментите Ви да се извършва само от квалифицирани специалисти и само с използването на оригинални резервни части.** По този начин се гарантира съхраняване на безопасността на електроинструмента.
- b) **Никога не ремонтирайте повредени акумулаторни батерии.** Ремонтът на акумулаторни батерии трябва да се извършва само от производителя или от оторизиран сервиз.

## ИНСТРУКЦИИ ЗА БЕЗОПАСНОСТ ПРИ РАБОТА С БЕЗЖИЧНА НОЖИЦА

### ОБЩИ

- Не използвайте повредено електроинструмента/зарядно устройство; занесете го в някой от оторизираните сервизи на SKIL за проверка
- Не оставяйте инструмента без надзор
- **Този инструмент не е играчка;** дръжте го далеч от досега на деца
- Машината не трябва да се използва от лица под 16 години
- Не затягайте електроинструмента в преса или менгеме
- Не излагайте на дъжд електроинструмента/зарядното устройство/батерията
- Не носете и не окачвайте зарядното устройство за кабела
- Никога не дърпайте кабела на зарядното, за да го изключите от електрическата мрежа
- Пазете кабела на зарядното далеч от топлина, мазнина и остри ръбове

### АНЕСОСАРИ

- SKIL може да осигури безаварийна работа на електроинструмента само ако се използват оригинални допълнителни приспособления

### ПРЕДИ УПОТРЕБА

- Преди включване на зарядното устройство в контакта се уверете, че мрежовото напрежение отговаря на напрежението, обозначено на фирмената табелка на зарядното устройство (зарядни устройства с номинално напрежение 230V или 240V могат да бъдат включени и към захранване с напрежение 220V)
- Преди всяка употреба проверете изправността на инструмента, и в случай на дефект, незабавно се обърнете към квалифициран специалист; никога не отваряйте инструмента сами

### ПРИ УПОТРЕБА

- **Не дръжте ръцете си в близост до режещите остриета**
- **Дръжте ръцете си далеч от зоната на рязане;** докато режете никога и по никаква причина не посягайте под материала
- Уверете се, че режещите остриета няма да повредят никакъв материал или повърхност, разположени под зоната на рязане
- Когато извършвате дейности, където режещите остриета могат да влязат в контакт със скрити кабели, дръжте инструмента за изолираната повърхност на ръкохватката; контакт с кабел "под напрежение" ще постави откритите метални части на инструмента също "под напрежение" и токът ще

удари оператора

- При електрическа или механична повреда незабавно спрете електроинструмента или изключете зарядното устройство от захранващата мрежа

### СЛЕД РАБОТА

- Изваждайте батерията от инструмента преди всякакви регулировки или смяна на принадлежности

### ЗАРЕЖДАНЕ/БАТЕРИИ

- **Това зарядно устройство може да се използва от деца от 8-годишна възраст и лица с ограничени физически, сензорни или душевни възможности или без достатъчно опит, ако са под непосредствен надзор от лица, отговорни за безопасността им, или ако са били обучени за сигурна работа със зарядното устройство и разбират свързаните с това опасности (в противен случай съществува опасност от неправилно ползване и трудови злополуки)**
- **Децата трябва да са под постоянен надзор (така предотвратявате опасността децата да играят със зарядното устройство)**
- **Не се допуска почистването и техническото обслужване на зарядното устройство да се извършва от деца, които не са под пряк надзор**
- С този инструмент използвайте само зарядното устройство на SKIL 2610S00080 или 2610395914 и батерията на SKIL 2610Z08494
- Никога не зареждайте батерията на открито ④
- Не зареждайте батериите във влажна или мокра среда
- Не използвайте зарядното устройство при повреден кабел или щепсел; повреденият кабел или щепсел трябва незабавно да бъде подменен в някой от оторизираните сервизи на SKIL
- Не използвайте неизправна батерия; незабавно я заменете
- Не разглобявайте зарядното устройство или батерията
- Хвърлен в огън, акумулаторът ще експлодира, така че не изгаряйте акумулатора по каквато и да е

причина

- Допустима околна температура (инструмент/зарядното устройство/батерия):
  - при зареждане 0...+45°C
  - по време на работа -20...+50°C
  - при съхраняване -20...+50°C

## ОБЯСНЕНИЕ НА СИМВОЛИТЕ ПО ЗАРЯДНОТО УСТРОЙСТВО

- ③ Преди употреба прочетете ръководството с указания
- ④ Използвайте зарядното устройство само на закрито
- ⑤ Двойна изолация (не се изисква кабел за заземяване)
- ⑥ Обезопасен изолиращ трансформатор (източникът на захранване е електрически разделен от изхода на трансформатора)
- ⑦ Автоматично изключване, когато зарядното устройство се загрее прекомерно (термопредпазителя изгаря и зарядното устройство става безполезно)
- ⑧ Неправилно свързване на полюсите на зарядното устройство може да доведе до злополука (зареждайте акумулатора само с предоставеното зарядно устройство)
- ⑨ Не изхвърляйте електроуредите и батерии заедно с битови отпадъци
- ⑩ NiMH (никел-метал-хидрид) технологията осигурява повече енергия по по-малко замърсяващ околната среда път

## УПОТРЕБА

- Включване/изключване ⑪
  - включете инструмента натискайки ключа А напред
  - при продължителна употреба застопорете ключа, натискайки го А с още една позиция по-напред, докато ключа се фиксира с щракване
  - изключване/освобождаване на инструмента, чрез натискане на ключа А назад
- Зареждане на акумулатора ⑫
  - батерията на новозакупени електроинструменти не е напълно заредена
  - включете зарядното J в контакта на стената
  - вкарайте накрайника на зарядното устройство K в акумулатора, както е показано на фигурата
  - индикаторът за зареждане H светва, сочейки, че батерията се зарежда
  - след 3 часа процеса на заряд приключва и батерията може да бъде използвана

### ВАЖНО:

- през време на зареждане зарядното устройство и батерията могат да бъдат горещи при докосване; това е нормално и не показва проблем
- не демонтирайте батерията от електроинструмента, докато е включен

**! нова или продължително време неизползвана батерията достига пълния си капацитет едва след приблизително 5 цикъла на зареждане/разреждане**

- не зареждайте повторно батерията само след няколко минути работа; това може да доведе до съкращаване на продължителността на работа и ефективността на батерията

- батерии трябва да се съхраняват в затворени помещения и не трябва да бъдат изхвърляни с битовите отпадъци (за това указва символът ⑨)

**! преди да изхвърлите батерията, защитете изводите ѝ с дебела лепенка, за да няма опасност от възникване на нъсо съединение**

- ако предполагате, че електроинструментът няма да бъде използван продължително време, е най-добре да изключите зарядното устройство от захранващата мрежа

- Смяна на батериите ⑬
  - натиснете бутона G и плъзнете акумулатора навън
  - поставете акумулатора, плъзвайки го в инструмента докато се фиксира с щракване
- Смяна на главите на ножицата ⑭
  - ! изваждайте батерията от инструмента**
  - повдигнете бутона B и го задръжте, изтегляйки ножичната глава
  - поставете ножичната глава, плъзвайки я в инструмента, докато се фиксира с щракване
- Работа с инструмента
  - **преди да използвате инструмента, изключете зарядното устройство от контакта и от инструмента**
  - свалете защитното капаче на острието L ②
  - включете инструмента
  - преди да започнете да режете, оставете режещите остриета да се движат свободно за няколко секунди
  - не прилагайте твърде голям натиск върху инструмента; нека той да свърши работата вместо вас
  - могат да се правят както прави, така и извити прецизни разрези

**! по време на работа режещите остриета се нагриват; не ги докосвайте преди да са се охладили**

- Рязане на материали ⑮
  - използвайте ножична глава C ② за рязане на меки и гъвкави материали като хартия, завеси, килими, кожа, тапети, винил, фолио и др.
  - на ножичната глава C е изобразен символ, D ② указващ меки и гъвкави материали
  - рязането на твърди материали (като твърда пластмасата и листовите ламарина) с ножичната глава C ② скоро ще затъпи остриетата; по тази причина ние съветваме да се използва ножична глава E ② (налична като част от аксесоарите на SKIL - 2610397158) за рязане на твърди материали
  - за да избегнете увреда на остриетата, спазвайте следната максимална дебелина на материалите: **КОГАТО ИЗПОЛЗВАТЕ НОЖИЧНА ГЛАВА ЗА МЕКИ МАТЕРИАЛИ:**
    - памучни тъкани 3 mm
    - филц/кече 6 mm
    - кожа 4 mm
    - килим (подложка) 4 mm
    - балатум/линолеум 4 mm
    - велпапе/гофриран картон 6 mm
    - плътен картон 2 mm
    - стебла на рози 4 mm

КОГАТО ИЗПОЛЗВАТЕ НОЖИЧНА ГЛАВА ЗА ТЪВРДИ МАТЕРИАЛИ:

балатум/линолеум 4 mm  
велпапе/гофриран картон 6 mm  
плътен картон 2 mm  
пластмасови ленти 1,8 mm  
пластмасови листове (PVC, др.) 1,25 mm  
ламарина/алуминиеви листове 0,4 mm

**! не режете други метали освен ламарина/алуминиеви листове**

- винаги изпробвайте първо върху ненужно парче материал

**! не се опитвайте да подостряте повърхностите на режещите остриета; сменете с нова ножичната глава, когато режещите остриета се повредят или изхабят**

## УКАЗАНИЯ ЗА РАБОТА

- За продължителна работа вие може да използвате допълнителния сменяем акумулатор, (наличен като аксесоар на SKIL 2610397159) позволяващ ви да зареждате единия акумулатор, докато използвате другия
- За повече полезни указания вж. [www.skil.com](http://www.skil.com)

## ПОДДРЪЖКА / СЕРВИЗ

- Този инструмент не е предназначен за професионална употреба
- Поддържайте електроинструмента и зарядното устройство чисти
- ! преди почистване винаги изваждайте батерията**
  - не поталяйте инструмента, зарядното устройство или ножичната глава във вода
  - почистете инструмента, зарядното устройство и ножичната глава с влажна кърпа (не използвайте никакви почистващи препарати, базирани на разтворители или абразиви)
  - почиствайте жлеба M ⑩ в свързващия елемент на ножичната глава от прах и мръсотия с мека четка или суха кърпа
  - покрийте режещите остриета с предпазната капачка. L ② когато прибирате инструмента
- ! преди почистване изключете зарядното устройство от захранващата мрежа**
- Ако въпреки прецизното производство и внимателно изпитване възникне повреда, инструмента/ зарядното устройство да се занесе за ремонт в оторизиран сервиз за електроинструменти на SKIL - занесете инструмента или зарядното устройство **в неразглобен вид** заедно с доказателство за покупката му в търговския обект, откъдето сте го закупили, или в най-близкия сервиз на SKIL (адресите, както и схемата за сервизно обслужване на електроинструмента, можете да намерите на адрес [www.skil.com](http://www.skil.com))
- в случай на дефектно зарядно устройство изпратете **като зарядното устройство, така и батерията** на Вашия дилър или оторизиран сервиз на SKIL

## ОПАЗВАНЕ НА ОКОЛНАТА СРЕДА

- **Не изхвърляйте електроуредите, батерии, приспособленията и опановните заедно с битови отпадъци** (само за страни от ЕС)
  - съобразно Директивата на ЕС 2012/19/EG относно износени електрически и електронни уреди и отразяването ѝ в националното законодателство износените електроуреди следва да се събират отделно и да се предават за рециклиране според изискванията за опазване на околната среда
  - за това указва символът ⑨ тогава когато трябва да бъдат унищожени

## ШУМ / ВИБРАЦИИ

- Измерено в съответствие с EN 62841 нивото на звукова налягане на този инструмент е 73 dB(A) а нивото на звукова мощност е 84 dB(A) (стандартно отклонение: 3 dB), а вибрациите са 3,3 m/s<sup>2</sup> (векторната сума по трите направления; неопределеност K = 1,5 m/s<sup>2</sup>)
- Нивото на предадените вибрации е измерено в съответствие със стандартизирания тест, определен в EN 62841; то може да се използва за сравнение на един инструмент с друг и като предварителна оценка на подлагането на вибрации при използването на инструмента за посочените приложения
  - използването на инструмента за различни от тези приложения или с други, или лошо поддържани аксесоари може значително **да повиши** нивото на което сте подложени
  - периодите от време, когато инструмента е изключен или съответно включен, но с него не се работи в момента могат значително **да намалят** нивото на което сте подложени
- ! предпазвайте се от ефентите от вибрациите, като поддържате инструмента и аксесоарите му, пазете ръцете си топли и организирате вашите модели на работа**

SK

Bezdrôtové nožnice

2900

## ÚVOD

- Tento nástroj je určený na strihanie rôznych materiálov a látok ako aj na strihanie kvetov a malých vetvičiek; je možné vykonávať ako rovné, tak aj zakrivené rezy
- Tento nástroj nie je vhodný pre profesionálne použitie
- Tento nástroj je určený iba na použitie v domácnostiach
- Pred použitím si dôkladne prečítajte tento návod a uchovajte ho pre prípad potreby v budúcnosti ③

## TECHNICKÉ ÚDAJE ①

### ČASTI NÁSTROJA ②

- A** Blokovací spínač zapnutie/vypnutie
- B** Tlačidlo na výmenu nožnicovej hlavy
- C** Nožnicová hlava určená na mäkké materiály
- D** Symbol mäkkých materiálov
- E** Nožnicová hlava určená na tvrdé materiály (NEOBSAHUJE ŠTANDARD)

- F Symbol tvrdých materiálov
- G Tlačidlo na výmenu batérie
- H Svetelná kontrolka dobijania
- J Nabíjačka
- K Zástrčka nabíjačky
- L Ochranný kryt čepele
- M Štrbina v spoji nožnicovej hlavy (17)

## BEZPEČNOSŤ

### VŠEOBECNÉ BEZPEČNOSTNÉ UPOZORNENIA TÝKAJÚCE SA ELEKTRICKÉHO NÁRADIA

**⚠ POZOR** Prečítajte si všetky bezpečnostné upozornenia, pokyny, ilustrácie a špecifikácie dodané s týmto elektrickým náradím. Zanedbanie dodržiavania všetkých uvedených pokynov texte môže mať za následok zásah elektrickým prúdom, spôsobíť požiar a/alebo ťažké poranenie. **Všetky upozornenia a pokyny si odložte na ďalšie použitie.** Pojem ručné "elektrické náradie" používaný v nasledujúcom texte sa vzťahuje na ručné elektrické náradie napájané zo siete (s prírodnou šnúrou) a na ručné elektrické náradie napájané akumulátorovou batériou (bez prírodnej šnúry).

#### 1) BEZPEČNOSŤ NA PRACOVISKU

- a) **Udržiavajte svoje pracovisko čisté a upratané.** Neporiadok na pracovisku alebo neosvetlené časti pracoviska môžu viesť k úrazom.
- b) **Nepracujte elektrickým náradím v prostredí ohrozenom výbuchom, v ktorom sa nachádzajú horľavé kvapaliny, plyny alebo prach.** Elektrické náradie produkuje iskry, ktoré môžu prach alebo pary zapáliť.
- c) **Deti a iné osoby udržiavajte počas práce od ručného elektrického náradia v dostatočnej vzdialenosti.** V prípade odpútania Vašej pozornosti by ste mohli stratiť kontrolu nad náradím.

#### 2) ELEKTRICKÁ BEZPEČNOSŤ

- a) **Zástrčka prírodnej šnúry sa musí hodiť do napájacej zásuvky.** Zástrčka sa v žiadnom prípade nesmie meniť. Pri uzemnených spotrebičoch nepoužívajte spolu s nimi žiadne adaptéry. Nezmenená zástrčka a vhodná zásuvka znižujú riziko zásahu elektrickým prúdom.
  - b) **Vyhýbajte sa telesnému kontaktu s povrchovými plochami uzemnených spotrebičov, ako sú elektrické rúry, vyhrievacie telesá, sporáky a chladničky.** Keď je Vaše telo uzemnené, riziko zásahu elektrickým prúdom je vyššie.
  - c) **Chráňte ručné elektrické náradie pred dažďom a vlhkom.** Vniknutie vody do ručného elektrického náradia zvyšuje riziko zásahu elektrickým prúdom.
  - d) **Nepoužívajte prírodnú šnúru na prenášanie náradia, na jeho vešanie, ani za ňu nevyťahujte zástrčku zo zásuvky.** Prírodnú šnúru chráňte pred horúcou, olejom, ostrými hranami alebo pohybujúcimi sa časťami náradia. Poškodené alebo zauzlené šnúry zvyšujú riziko zásahu elektrickým prúdom.
  - e) **Ak pracujete s ručným elektrickým náradím vonku, používajte len také predlžovacie šnúry, ktoré sú schválené pre používanie vo vonkajších priestoroch.** Používanie predlžovacej šnúry určenej do vonkajšieho prostredia znižuje riziko zásahu elektrickým prúdom.
  - f) **Ak sa nedá vyhnúť použitiu ručného elektrického náradia vo vlhkom prostredí, použite prerušovač uzemňovacieho obvodu.** Používanie prerušovača uzemňovacieho obvodu znižuje riziko zásahu elektrickým prúdom.
- #### 3) BEZPEČNOSŤ OSŮB
- a) **Buďte pozorní, dávajte pozor na to, čo robíte a k práci s elektrickým náradím pristupujte rozumne. Nepoužívajte elektrické náradie, keď ste unavení alebo keď ste pod vplyvom drog, alkoholu alebo liekov.** Chvíľ a nepozornosti pri používaní náradia môže viesť k vážnym poraneniam.
  - b) **Noste osobné ochranné pomôcky, ochranný odev a vždy majte nasadené ochranné okuliare.** Nosenie pracovného odevu a používanie ochranných pomôcok ako ochrannej dýchacej masky, bezpečnostných protišmykových topánok, prilby alebo chrániča sluchu, podľa druhu elektrického náradia, znižuje riziko poranenia.
  - c) **Vyhýbajte sa neúmyselnému uvedeniu ručného elektrického náradia do činnosti. Pred zasunutím zástrčky do zásuvky a/alebo pred pripojením akumulátora, pred chytením alebo prenášaním ručného elektrického náradia sa vždy presvedčte sa, či je ručné elektrické náradie vypnuté.** Ak budete mať pri prenášaní ručného elektrického náradia prst na vypínači, alebo ak ručné elektrické náradie pripojíte na elektrickú sieť zapnutú, môže to mať za následok nehodu.
  - d) **Skôr ako ručné elektrické náradie zapnete, odstráňte nastavovacie a montážne nástroje.** Nástroj alebo kľúč, ktorý sa nachádza v pohyblivej časti náradia, môže spôsobiť poranenie.
  - e) **Nepreťažujte sa. Zabezpečte si pevný postoj a neprestajne udržiavajte rovnováhu.** Takto budete môcť ručné elektrické náradie v neočakávaných situáciách lepšie kontrolovať.
  - f) **Pri práci noste vhodný pracovný odev. Nenoste široké odevy a nemajte na sebe šperky.** Vyvarujte sa toho, aby sa vaše vlasy a odev dostali do blízkosti pohyblivých častí. Voľný odev, dlhé vlasy alebo šperky môžu byť zachytené rotujúcimi časťami ručného elektrického náradia.
  - g) **Ak možno namontovať zariadenie na odsávanie alebo zachytávanie prachu, presvedčte sa, či je pripojené a správne používané.** Používanie odsávacieho zariadenia a zariadenia na zachytávanie prachu znižuje riziko ohrozenia zdravia prachom.
  - h) **Nepodliehajte falošnému pocitu istoty získanej z častého používania náradia a nekonajte v rozpore s princípmi bezpečného používania náradia.** Nepozorná práca môže v priebehu zlomkov sekundy viesť k ťažkému poraneniu.
- #### 4) STAROSTLIVÉ ZAOBCHÁDZANIE S ELEKTRICKÝM NÁRADÍM A JEHO POUŽÍVANIE
- a) **Náradie nepreťažujte. Pre svoju prácu používajte určené elektrické náradie.** Pomocou vhodného ručného elektrického náradia budete môcť v uvedenom rozsahu výkonu pracovať lepšie a bezpečnejšie.
  - b) **Nepoužívajte žiadne ručné elektrické náradie, ktoré má pokazený vypínač.** Ručné elektrické náradie, ktoré

sa už nedá zapínať alebo vypínať, je nebezpečné a treba ho dať opraviť.

- c) **Skôr ako začnete náradie nastavovať alebo prestavovať, vymieňať príslušenstvo alebo ako odložíte náradie, vždy vyťahnite koncovku sieťovej šnúry zo zásuvky a/alebo vyberte akumulátor, ak sa dá vybrať.** Toto preventívne opatrenie zabraňuje neúmyselnému spusteniu ručného elektrického náradia.
- d) **Nepoužívané ručné elektrické náradie uschovávajúte mimo dosahu detí. Nedopusťte, aby ručné elektrické náradie používali osoby, ktoré s ním nie sú dôkladne oboznámené, alebo ktoré si neprečítali tento Návod na používanie.** Ak ručné elektrické náradie používajú neskúsené osoby, stáva sa nebezpečným nástrojom.
- e) **Ručné elektrické náradie a príslušenstvo starostlivo ošetrujte. Skontrolujte, či pohyblivé súčiastky náradia bezchybne fungujú a neblokujú a či nie sú zlomené alebo poškodené niektoré súčiastky, ktoré by mohli negatívne ovplyvniť fungovanie ručného elektrického náradia. Pred použitím ručného elektrického náradia dajte poškodené súčiastky opraviť.** Nejednen úraz bol spôsobený zle udržiavaným náradím.
- f) **Používané nástroje udržiavajte ostré a čisté.** Starostlivo ošetrované nástroje s ostrými reznými hranami sa menej často zablokujú a ich vedenie je podstatne ľahšie.
- g) **Používajte ručné elektrické náradie, príslušenstvo, pracovné nástroje a pod. podľa týchto pokynov. Zohľadnite pritom konkrétne pracovné podmienky a činnosť, ktorú máte vykonať.** Používanie ručného elektrického náradia na iné ako určené účely môže viesť k nebezpečným situáciám.
- h) **Rukováti a úchopové povrchy udržiajte suché, čisté a bez oleja alebo mazacieho tuku.** Šmyklivé rukováti a úchopové povrchy neumožňujú bezpečnú manipuláciu a ovládanie náradia v neočakávaných situáciách.
- 5) **STAROSTLIVÉ ZAOBCHÁDZANIE S ELEKTRICKÝM NÁRADÍM NAPÁJANÝM AKUMULÁTOROM A JEHO POUŽÍVANIE**
  - a) **Akumulátory nabíjajte len v takých nabíjačkách, ktoré odporúča výrobca.** Ak nabíjate nabíjačkou určenou pre určitý druh akumulátorov iné akumulátory, hrozí nebezpečenstvo požiaru.
  - b) **Do ručného elektrického náradia používajte len určené akumulátory.** Používanie iných akumulátorov môže mať za následok poranenie, alebo môže spôsobiť vznik požiaru.
  - c) **Keď akumulátor nepoužívate, zabezpečte, aby sa nemohol dostať do styku s kancelárskymi sponami, mincami, kľúčmi, klincami, skrútkami alebo inými drobnými predmetmi, ktoré by mohli spôsobiť premostenie kontaktov.** Skrat medzi kontaktmi akumulátora môže spôsobiť popálenie alebo požiar.
  - d) **Ak sa akumulátor používa nevhodne, môže z neho unikáť kvapalina. Vyhybajte sa kontaktu s ňou. V prípade náhodného kontaktu umyte postihnuté miesto vodou. Ak sa dostane akumulátorová kvapalina do očí, vyhl'adajte okrem toho aj lekársku pomoc.** Vytiekajúca kvapalina môže spôsobiť podráždenie pokožky alebo popálenie.
  - e) **Nepoužívajte poškodený alebo upravený akumulátor alebo náradie.** Poškodené alebo

upravené akumulátory môžu neočakávane reagovať a spôsobiť požiar, výbuch alebo zranenie.

- f) **Akumulátory alebo náradie nevhádzajte do ohňa alebo nevystavujte nadmerným teplotám.** Vystavenie pôsobeniu ohňa alebo teploty nad 130°C môže spôsobiť výbuch.
- g) **Dodržujte pokyny na nabíjanie a akumulátory alebo náradie nenabíjajte mimo teplotného rozsahu uvedeného v pokynoch.** Nesprávne nabíjanie alebo teploty mimo špecifikovaného rozsahu môžu poškodiť akumulátor a zvýšiť riziko požiaru.
- 6) **SERVIS**
  - a) **Ručné elektrické náradie zverte do opravy len kvalifikovanému personálu a používajte len originálne náhradné súčiastky.** Tým sa zabezpečí zachovanie bezpečnosti ručného elektrického náradia.
  - b) **Nikdy neopravujte poškodené akumulátory.** Akumulátor môže opravovať len výrobca alebo autorizovaný servis.

## BEZPEČNOSTNÉ POKYNY PRE BEZDRÔTOVÉ NOŽNICE

### VŠEOBECNE

- Nástroj/nabíjačku nepoužívajte, keď je poškodená; na kontrolu bezpečnosti ju prineste do jednej z oficiálne registrovaných servisných staníc firmy SKIL
- Nikdy nenechávajte nástroj bez obsluhy
- **Tento nástroj nie je hračka;** uschovajte ho mimo dosahu detí
- Tento nástroj by nemali používať osoby mladšie ako 16 rokov
- Neupevňujte nástroj do zveráka
- Nástroj, nabíjačku a batériu nevystavujte dažďu
- Nikdy nezaveste alebo neprenášajte nabíjačku za drôt
- Aby ste nabíjačku odpojili od sieťového zdroja, nikdy neťahajte za kábel nabíjačky
- Kábel nabíjačky chráňte pred stykom s horúcimi, masťnými alebo ostrými okrajmi.

### PRÍSLUŠENSTVO

- SKIL zabezpečí hladký chod nástroja len ak sa používa pôvodné príslušenstvo

### PRED POUŽÍTÍM

- Vždy skontrolujte či je napájacie napätie rovnaké ako napätie uvedené na štítku nabíjačky (nabíjačku s menovitým napätím 230V alebo 240V môžete pripojiť aj do siete s napätím 220V)
- Skontrolujte funkčnosť nástroja pred každým použitím a v prípade poruchy ju dajte okamžite opraviť kvalifikovanou osobou; nikdy neotvárate nástroj sám

### POČAS PRÁCE

- **Ruky nekladajte do priestoru pohybujúcich sa strihacích čepeľí**
- **Ruky nekladajte do oblasti rezania;** nikdy a zo žiadneho dôvodu počas rezania nekladajte ruky pod materiál
- Presvedčte sa, že materiál alebo povrch pod plochou strihania nemožno strihacími čepeľami poškodiť
- Počas vykonávania operácie strihania, kedy môžu prísť strihacie čepele do kontaktu so skrytým vedením, držte nástroj za izolovaný povrch slúžiaci na uchopenie; kontakt s vedením "pod prúdom" môže spôsobiť stav, kedy budú nechránené kovové časti nástroja viesť prúd, čo spôsobí elektrický šok obsluhy



- V prípade elektrickej alebo mechanickej poruchy okamžite nástroje vypnite, alebo vyťahnite nabíjačku zo zásuvky

#### PO PRÁCI

- Pred nastavením alebo výmenou príslušenstva alebo vždy vyťahnite batériu

#### NABÍJANIE/BATÉRIÍ

- **Túto nabíjačku môžu používať deti od 8 rokov a osoby s obmedzenými fyzickými, zmyslovými alebo duševnými schopnosťami alebo s nedostatočnými skúsenosťami a vedomosťami vtedy, keď sú pod dozorom osoby zodpovednej za ich bezpečnosť alebo ak ich táto osoba poučila o bezpečnom zaobchádzaní s nabíjačkou a chápu nebezpečenstvá, ktoré sú s tým spojené (v opačnom prípade existuje riziko chybného obsluhy a vzniku poranení)**
- **Dávajte pozor na deti (takýmto spôsobom zabezpečíte, aby sa deti nehrali s nabíjačkou)**
- **Deti nesmú vykonávať čistenie a údržbu nabíjačky bez dohľadu**
- S týmto nástrojom používajte len nabíjačku SKIL 2610S00080 alebo 2610395914 a akumulátor SKIL 2610Z08494
- Batériu nikdy nenabíjajte vonku ④
- Nenabíjajte batériu vo vlhkom alebo mokrom prostredí
- Nabíjačku nepoužívajte, keď je poškodená šnúra alebo zástrčka; šnúra alebo zástrčka by sa mala okamžite vymeniť v niektorej z oficiálne registrovaných servisných staníc firmy SKIL
- Nepoužívajte batériu, keď je poškodená; mala by sa okamžite vymeniť
- Nabíjačku alebo batériu nedemontujte
- Batérie po vzhodení do ohňa vybuchnú a preto batériu zo žiadneho dôvodu do ohňa nevhadzujte.
- Povolená teplota okolia (nástroj/nabíjačka/akumulátor):
  - pri nabíjaní 0...+45°C
  - pri prevádzke -20...+50°C
  - pri skladovaní -20...+50°C

#### VYSVETLENIE SYMBOLOV NA NABÍJÁČKE

- ③ Pred použitím si prečítajte návod na obsluhu
- ④ Nabíjačku používajte iba v miestnosti
- ⑤ Dvojitá izolácia (nevyžaduje sa uzemňovací kábel)
- ⑥ Proti výpadku bezpečný izolačný transformátor (sieťový zdroj je elektricky oddelený od výstupu transformátora)

- ⑦ Automatické vypnutie v prípade prehriatia nabíjačky (teplotná poisťka sa prepáli a nabíjačka bude nepoužiteľná)
- ⑧ Nesprávna polarita pripojenia nabíjačky môže spôsobiť vznik nebezpečenstva (batériu nabíjajte iba pomocou dodávanej nabíjačky)
- ⑨ Nevyhadzujte elektrické náradie a batérie do komunálneho odpadu
- ⑩ Technológia NiMH poskytuje väčší výkon a menej znečisťuje životné prostredie

#### POUŽITIE

- Zapínanie/vypínanie ⑪
  - nástroj zapnite zatlačením spínača A dopredu
  - spínač zablokujte pre priebežné použitie zatlačením spínača A úplne dopredu, a to až kým sa zachytením nezablokuje
  - nástroj vypnite / spínač odoblokujte stlačením spínača A na jeho zadnej strane
- Nabíjanie batérie ⑫
  - batéria nového nástroja nie je plne nabitá
  - nabíjačku pripojte J k stenovej sieťovej zásuvke
  - podľa obrázka zasunúť kolíkovú zástrčku nabíjačky K do batérie
  - kontrolka nabijania H sa rozsvieti, čo znamená že batéria sa nabíja
  - po 3 hodinách je nabíjanie ukončené a batériu možno používať

#### DÔLEŽITÁ POZNÁMKA:

- pri nabíjaní sa nabíjačka aj batéria môžu zahriať tak, že sú na dotyk teplé; toto je normálne a neoznačuje to žiadny problém
- batériu nevyberajte z nástroja, keď beží
- ! **batériu, ktorý je nový, alebo sa dlhší čas nepoužíval, dosiahne plný výkon až po približne 5 nabíjaciach/vybíjaciach cykloch**
- batériu opakovane nedobíjajte iba po niekoľkých minútach prevádzky; toto môže viesť k zníženiu prevádzkového času a účinnosti batérie
- batéria sa musí uchovávať oddelene od prírodného prostredia a nemala by sa likvidovať ako normálny domáci odpad (pripomenie vám to symbol ⑨), keď ju bude treba likvidovať)
- ! **pred likvidáciou ochráňte vývody batérie hrubou páskou, aby ste zabránili skratu**
- ak predpokladáte dlhú dobu nepoužívania nástroja, najlepšie je nabíjačku vyťahnúť zo zásuvky
- Výmena batérií ⑬
  - stlačte tlačidlo G a batériu vysuňte
  - batériu namontujte zasunutím do nástroja, a to až dokiaľ sa zachytením nezablokuje
- Výmena nožnicových hláv ⑭
  - ! **batériu vyberajte z nástroja**
  - zodvihnite tlačidlo B a počas jeho pridržania vysuňte hlavu nožnic
  - nožnicovú hlavu podľa obrázka namontujte zasunutím do nástroja, a to až dokiaľ sa zachytením nezablokuje
- Prevádzka nástroja
  - **pred používaním nástroja odpojte nabíjačku od siete a súčasne odpojte nástroj od nabíjačky**
  - odmontovateľný ochranný kryt čepele L ②
  - zapnite nástroj

- pred začatím strihania nechajte strihacie čepele bežať počas niekoľkých sekúnd naprázdno
- na nástroje príliš netlačte; nechajte nástroje robiť prácu za Vás

- je možné vykonať presné rovné aj zakrivené rezy  
**! strihacie čepele sa počas používania zahrejú; nedotýkajte sa ich pred ich vychladnutím**

- Strihanie materiálov <sup>15</sup>
  - nožnicovú hlavu C <sup>2</sup> používajte na strihanie mäkkých a ohybných materiálov ku ktorým patrí papier, záclony, koberec, koža, tapeta, vinil fólia atď
  - na nožnicovej hlave C sa nachádza symbol D <sup>2</sup> označujúci mäkké a ohybné materiály
  - strihaním tvrdých materiálov (ako sú tvrdené plasty, a tenké plechy) pomocou nožnicovej hlavy C <sup>2</sup> dôjde k skoršiemu otopeniu čepelí; preto vám na rezanie tvrdých materiálov odporúčame používať nožnicovú hlavu E <sup>2</sup> (dostupná ako súčasť príslušenstva 2610397158 spoločnosti SKIL)

- aby ste predišli poškodeniu čepelí, pozrite si nasledujúce maximálne hrúbky materiálov:  
**AK POUŽÍVATE NOŽNICOVÚ Hlavu NA MÄKKÉ MATERIÁLY:**

- bavlnená látka 3 mm
- plst' 6 mm
- koža 4 mm
- koberec (podklad) 4 mm
- vinylová krytina 4 mm
- vlnitý kartón 6 mm
- plný kartón 2 mm
- stonky ruží 4 mm

**AK POUŽÍVATE NOŽNICOVÚ Hlavu NA TVRDÉ MATERIÁLY:**

- vinylová krytina 4 mm
- vlnitý kartón 6 mm
- plný kartón 2 mm
- plastové pásy 1,8 mm
- plastové platne (PVC a podobné) 1,25 mm
- cínové / hliníkové plechy 0,4 mm

**! okrem cínových/hliníkových plechov nestrihajte iné kovy**

- vždy to najskôr vyskúšajte na kúske odpadového materiálu

**! nepokúšajte sa o brúsenie povrchov strihacích čepelí; ak sú strihacie čepele opotrebované alebo poškodené, strihaciu hlavu vymeňte**

## RADU NA POUŽITIE

- Na vykonávanie priebežnej práce môžete použiť prídavnú vymeniteľnú batériu (dostupná ako súčasť príslušenstva 2610397159 spoločnosti SKIL), pomocou ktorej dokážete počas používania vymeniť jednu batériu za druhú
- Viac rád nájdete na [www.skil.com](http://www.skil.com)

## ÚDRŽBA / SERVIS

- Tento nástroj nie je vhodný pre profesionálne použitie
- Nástroj a nabíjačku uchovávajte čisté  
**! pred čistením vždy vyberte batérie**
  - nástroj, nabíjačku ani nožnicovú hlavu neponárajte do vody

- nástroj, nabíjačku a nožnicovú hlavu čistite pomocou navlhčenej tkaniny (nepoužívajte čističe so abrazívnymi a rozpúšťacími účinkami)
- prach alebo špinu, ktoré vnikli do štrbiny M <sup>16</sup> na nožnicovej hlave odstráňte mäkkou kefou alebo suchou tkaninou

- počas uskladnenia nástroja opatrite strihacie čepele ochranným krytom L <sup>2</sup>

**! pred čistením nabíjačku vyťahnite zo zásuvky**

- Ak by nástroj/nabíjačka napriek starostlivej výrobe a kontrole predsa len prestal niekedy fungovať, treba dať opravu vykonať autorizovanej servisnej opravovni elektrického náradia SKIL
  - pošlite nástroj alebo nabíjačku **bez rozmontovania** spolu s dôkazom o kúpe; vášmu dilerovi alebo do najbližšieho servisného strediska SKIL (zoznam adries servisných stredísk a servisný diagram nástroja sú uvedené na [www.skil.com](http://www.skil.com))
  - ak je nabíjačka poškodená, odošlite **nabíjačku a batériu** svojmu predajcovi alebo servisu značky SKIL

## ŽIVOTNÉ PROSTREDIE

- **Elektrické náradie, batérie, príslušenstvo a balenia nevyhadzujte do komunálneho odpadu** (len pre štáty EÚ)
  - podľa európskej smernice 2012/19/EG o nakladaní s použitými elektrickými a elektronickými zariadeniami a zodpovedajúcich ustanovení právnych predpisov jednotlivých krajín sa použité elektrické náradie musí zbierať oddelene od ostatného odpadu a podrobiť ekologicky šetrnej recyklácii
  - pripomenie vám to symbol <sup>9</sup>, keď ju bude treba likvidovať

## HLUKU / VIBRÁCIÁCH

- Merané podľa EN 62841 je úroveň akustického tlaku tohto nástroja 73 dB(A) a úroveň akustického výkonu je 84 dB(A) (štandardná odchýlka: 3 dB), a vibrácie sú 3,3 m/s<sup>2</sup> (súčet vektorov troch smerov; nepresnosť K = 1,5 m/s<sup>2</sup>)
- Hladina emisií od vibrácií bola nameraná v súlade s normalizovaným testom uvedeným v norme EN 62841; môže sa používať na vzájomné porovnávanie náradí a na predbežné posúdenie vystavenia účinkom vibrácií pri používaní náradia pre uvedené aplikácie
  - používanie náradia na rôzne aplikácie, alebo v spojení s rôznymi alebo nedostatočne udržiavanými doplnkami môže značne **zvýšiť** úroveň vystavenia
  - časové doby počas ktorých je je náradie vypnuté alebo počas ktorých náradie beží ale v skutočnosti nevykonáva prácu môžu značne **znižovať** úroveň vystavenia

**! chráňte sa pred účinkami vibrácií tak, že budete náradie a jeho príslušenstvo správne udržiavať, tak že nebudete pracovať so studenými rukami a tak že si svoje pracovné postupy správne zorganizujete**

## UVOD

- Ovaj je alat namijenjen rezanju različitih materijala i tkanina, kao i cvjeca i malih graničica; može se rezati ravno i krivudavo
- Ovaj uređaj nije namijenjen profesionalnoj upotrebi
- Alat je namijenjen samo za kućnu upotrebu
- Prije uporabe pažljivo pročitajte ovaj priručnik s uputama i spremite ga za kasniju uporabu ③

## TEHNIČKI PODACI ①

## DIJELOVI ALATA ②

- A Blokadni prekidač uključeno/isključeno
- B Gumb za mijenjanje glava škara
- C Glava škara za meke materijale
- D Simbol mekih materijala
- E Glava škara za čvrste materijale (NIJE U STANDARDNOJ OPREMI)
- F Simbol čvrstih materijala
- G Gumb za uklanjanje baterije
- H Lampica punjača
- J Punjač
- K Utikač punjača
- L Kapica za zaštitu oštrice
- M Utor na priključku glave škara (17)

## SIGURNOST

## OPĆA SIGURNOSNA UPOZORENJA ZA ELEKTRIČNE ALATE

**⚠ UPOZORENJE** Pročitajte sva sigurnosna upozorenja, upute, ilustracije i specifikacije koje se isporučuju s ovim električnim alatom. Nepoštivanje dolje navedenih uputa može uzrokovati električni udar, požar i/ili ozbiljne ozljede. **Sva upozorenja i upute sačuvajte kao referencu za buduće upotrebe.** U daljnjem tekstu korišten pojam "električni alat" odnosi se na električne alate s priključkom na električnu mrežu (s mrežnim kabelom) i na električne alate s napajanjem iz aku baterije (bez mrežnog kabela).

## 1) SIGURNOST NA RADNOM MJESTU

- a) **Vaše radno područje održavajte čisto i uredno.** Nered ili neosvijetljeno radno područje mogu doći do nezgoda.
  - b) **S uređajem ne radite u okolini ugroženoj eksplozijom, u kojoj se nalaze zapaljive tekućine, plinovi ili prašina.** Električni alati proizvode iskre koje mogu zapaliti prašinu ili pare.
  - c) **Djecu i ostale osobe držite dalje tijekom korištenja električnog alata.** Ako bi skrenuli pozornost sa posla mogli bi izgubiti kontrolu nad uređajem.
- 2) **ELEKTRIČNA SIGURNOST**
- a) **Priključni utikač uređaja treba odgovarati utičnici.** Na utikaču se ni u kojem slučaju ne smiju izvoditi izmjene. Ne koristite adapterske utikače zajedno sa uređajima koji su zaštićeni uzemljenjem. Originalni

utikač i odgovarajuće utičnice smanjuju opasnost od električnog udara.

- b) **Izbjegavajte dodir tijela s uzemljenim površinama kao što su cijevi, centralno grijanje, štednjaci i hladnjaci.** Postoji povećana opasnost od električnog udara ako je vaše tijelo uzemljeno.
  - c) **Držite uređaj dalje od kiše ili vlage.** Prodiranje vode u električni uređaj povećava opasnost od električnog udara.
  - d) **Priključni kabel ne koristite za nošenje, vješanje ili za izvlačenje utikača iz utičnice. Držite kabel dalje od izvora topline, ulja, oštih rubova ili pomičnih dijelova uređaja.** Oštećen ili usukan kabel povećava opasnost od električnog udara.
  - e) **Ako s električnim uređajem radite na otvorenom, koristite samo produžni kabel odobren za uporabu na otvorenom.** Primjena produžnog kabela prikladnog za uporabu na otvorenom smanjuje opasnost od električnog udara.
  - f) **Ako se ne može izbjeći uporaba električnog alata u vlažnoj okolini, upotrijebite sigurnosni sklopka za propuštanje u zemlju.** Upotrebom sigurnosne sklopke za propuštanje u zemlju smanjuje se opasnost od električnog udara.
- 3) **SIGURNOST LJUDI**
- a) **Budite oprezni, pazite što činite i postupajte razumno kod rada s električnim alatom. Ne koristite uređaj ako ste umorni ili pod utjecajem opojnih sredstava, alkohola ili lijekova.** Trenutak nepažnje kod uporabe uređaja može doći do ozbiljnih ozljeda.
  - b) **Nosite sredstva osobne zaštite i uvijek zaštitne naočale.** Nošenje sredstava osobne zaštite, kao što je zaštitna maska, sigurnosne cipele koje ne klize, zaštitne kacige ili štitnika za sluh, ovisno od vrste i primjene električnog alata, smanjuje opasnost od nezgoda.
  - c) **Izbjegavajte nehotično puštanje u rad. Prije nego što ćete utaknuti utikač u utičnicu i/ili staviti aku bateriju, provjerite je li električni alat isključen.** Ako kod nošenja električnog alata imate prst na prekidaču ili se uključeni uređaj priključi na električno napajanje, to može dovesti do nezgoda.
  - d) **Prije nego što uređaj uključite, uklonite alate za podešavanje ili vijčane ključeve.** Alat ili ključ koji se nalazi u rotirajućem dijelu uređaja može doći do nezgoda.
  - e) **Ne precjenjujte svoje sposobnosti. Začinite siguran i stabilan položaj tijela i držite u svakom trenutku ravnotežu.** Na taj način možete uređaj bolje kontrolirati u neočekivanim situacijama.
  - f) **Nosite prikladnu odjeću. Ne nosite široku odjeću ili nakit. Kosu i odjeću držite dalje od pomičnih dijelova.** Široku odjeću, dugu kosu ili nakit mogu zahvatiti pomični dijelovi.
  - g) **Ako se mogu montirati naprave za usisavanje i hvatanje prašine, provjerite da li su iste priključene i da li se pravilno koriste.** Primjena naprave za usisavanje može smanjiti ugroženost od prašine.
  - h) **Nemojte postati previše bezbrižni i zanemariti sigurnosne upute zato što alat često upotrebljavate i smatrate da ste ga dobro poznali.** Samo jedan trenutak nepažnje dovoljan je za nastanak ozbiljnih ozljeda.

#### 4) BRIŽLJIVA UPORABA ELEKTRIČNIH ALATA

- a) **Ne preopterećujte uređaj. Koristite za vaše radove za to predviđen električni alat.** S odgovarajućim električnim alatom radit ćete bolje i sigurnije, u navedenom području učinka.
- b) **Ne koristite električni alat čiji je prekidač neispravan.** Električni alat koji se više ne može uključiti ili isključiti, opasan je i treba se popraviti.
- c) **Alat prije podešavanja, izmjene pribora i odlaganja isključite iz izvora napajanja i/ili izvadite komplet baterije, ako se vadi iz uređaja.** Ovim mjerama opreza izbjeci će se nehotično uključivanje električnog alata.
- d) **Nekorištene električne alate spremite izvan dosega djece. Ne dopustite da uređaj koriste osobe koje s njim nisu upoznate ili koje nisu pročitale upute za uporabu.** Električni alati su opasni ako ih koriste neiskusne osobe.
- e) **Redovno održavajte električne alate i pribor. Kontrolirajte da li pomični dijelovi uređaja besprijekorno rade i da nisu zaglavljivi, te da li su dijelovi polomljeni ili tako oštećeni da negativno djeluju na funkciju uređaja. Popravite oštećene dijelove prije uporabe uređaja.** Mnoge nezgode imaju svoj uzrok u loše održavanim uređajima.
- f) **Rezne alate održavajte ostrim i čistim.** Pažljivo održavani rezni alati s ostrim ostricama neće se zaglaviti i lakši su za vođenje.
- g) **Koristite električne alate, pribor, radne alate, itd., prema navedenim uputama. Pri tome uzmite u obzir radne uvjete i radove koje se izvode.** Uporaba električnih alata za neke druge primjene različite od predviđenih, može doći do opasnih situacija.
- h) **Ručke i zahvatne površine održavajte suhima, čistima i pazite da na njih ne dospije ulje ili mast.** Skilske ručke i zahvatne površine onemogućuju sigurno rukovanje i alat se teško kontrolira u neočekivanim situacijama.
- 5) **BRIŽLJIVA UPORABA AKUMULATORSKIH UREĐAJA**
  - a) **Aku-baterije punite samo s punjačima koje preporučuje proizvođač.** Punjač koji je prikladan za jednu određenu vrstu aku-baterije, postoji opasnost od požara ako bi se koristio s nekom drugom aku-baterijom.
  - b) **Koristite isključivo samo aku-baterije koje su za određene električne alate predviđene.** Uporaba neke druge aku-baterije može doći do ozljeda i opasnosti od požara.
  - c) **Nekorištenu aku-bateriju držite dalje od uredskih spajalica, kovanica, ključeva, čavala, vijaka ili drugih sitnih metalnih predmeta koji bi mogli prouzročiti premošćenje, kontakata.** Kratki spoj između kontakata aku-baterije može doći do opekline ili do požara.
  - d) **Kod pogrešne primjene aku-baterije tekućina može iz nje isteći. Izbjegavajte dodir s ovom tekućinom. Kod slučajnog dodira s tekućinom, odmah s vodom isprati. Ako bi tekućina dospjela u oči, odmah zatražite liječničku pomoć.** Istekla tekućina može doći do nadražaja kože ili opekline.
  - e) **Ne upotrebljavajte oštećene ili izmijenjene kompletne baterija ni alate.** Oštećene ili izmijenjene baterije podložne su nepredvidivom ponašanju i mogu uzrokovati požar, eksploziju ili ozljede.
  - f) **Držite alat i komplet baterija dalje od vatre i visokih temperatura.** Izlaganje vatri ili temperaturi višoj od

130°C može uzrokovati eksploziju.

- g) **Poštujte sve upute za punjenje i komplet baterija i alat ne punite pri temperaturama izvan vrijednosti koje su propisane i navedene u uputama.** Nepravilno punjenje ili punjenje pri temperaturama višim od propisanih može oštetiti bateriju i povećati opasnost od požara.
- 6) **SERVISIRANJE**
  - a) **Popravak uređaja prepustite samo kvalificiranom stručnom osoblju i samo s originalnim rezervnim dijelovima.** Na taj će se način postići održanje stalne sigurnosti uređaja.
  - b) **Nikada ne servisirajte oštećene kompletne baterija.** Servisiranje kompleta baterija smiju obavljati isključivo proizvođači i ovlašteni serviseri.

#### SIGURNOSNE UPUTE ZA BEŽIČNE ŠKARE

##### OPĆENITO

- Oštećene uređaje/punjače ne puštati u rad; u tu svrhu uređaj i punjač treba predati u ovlašteni SKIL servis
- Uređaj nikada ne ostavljati bez nadzora
- **Ovo je alat, ne igračka;** držite ga izvan dosega djece
- Uređaj ne bi smjele koristiti osobe mlađe od 16 godina
- Ne pritežite uređaj u škripac
- Uređaj/punjač/bateriju nikada ne izlagati djelovanju kiše
- Nemojte nositi punjač držeći ga za kabel
- Nikada ne vucite kabel za napajanje da biste punjač isključili iz izvora napona
- Kabel za napajanje držite podalje od izvora topline, ulja i oštih rubova

##### PRIBOR

- SKIL može osigurati besprijekoran rad uređaja samo ako se koristi originalni pribor

##### PRISJEĆENJE

- Uvijek provjerite je li napon napajanja isti kao onaj naveden na tipskoj pločici punjača (punjači predviđeni za napone 230V ili 240V mogu se priključiti i na napajanje 220V)
- Djelovanje uređaja treba provjeriti prije svake uporabe i u slučaju neispravnosti odmah zatražiti stručnu osobu za popravak; uređaj nikada sami ne otvarajte

##### TIJEKOM UPORABE

- **Držite ruke podalje od ostrica za rezanje dok rade**
- **Držite ruke podalje od područja rezanja;** tijekom rezanja nikada ne posežite ispod materijala iz bilo kojeg razloga
- Uvjerite se kako ostrice za rezanje ne mogu oštetiti materijal ili područje ispod područja rezanja
- Alat držite za izoliranu površinu drške kada vršite radnju pri kojoj ostrice mogu doći u kontakt sa skrivenim vodičima; kontaktom sa žicom koja je pod naponom će se napon prenijeti i na izložene metalne dijelove alata, te će udariti i onoga koji alatom upravlja
- U slučaju neuobičajenog ponašanja uređaja ili neobičnih šumova, uređaj treba odmah isključiti i izvući utikač iz mrežne utičnice

##### NAKON UPORABE

- Bateriju uklonite iz alata prije ugađanja ili mijenjanja alata

##### PUNJENJE/AKU-BATERIJE

- **Ovaj punjač mogu koristiti djeca starija od 8 godina kao i osobe ograničenih**

**fizičkih, osjetilnih ili mentalnih sposobnosti ili osobe bez iskustva i znanja ako su pod nadzorom ili su upućene u sigurno punjačem te razumiju uz to vezane opasnosti (u suprotnom postoji opasnost od pogrešnog rukovanja i ozljeda)**

• **Djecu držite pod nadzorom (na taj ćete način biti sigurni da se djeca neće igrati s punjačem)**

• **Čišćenje i održavanje punjača ne smiju izvoditi djeca bez nadzora odrasle osobe**

- S ovim uređajem koristite samo punjač SKIL 2610S00080 ili 2610395914 i bateriju SKIL 2610Z08494
- Bateriju ne punite nikada na otvorenom ④
- Ne punite bateriju u vlažnom ili mokrom okruženju
- Punjač ne koristiti dalje ako je oštećen kabel ili utikač, nego odmah u ovlaštenom servisu zamijeniti ili mrežni utikač
- Oštećenu bateriju ne koristiti dalje nego je odmah zamijeniti
- Punjač ili bateriju nikada ne rastavljajte niti zamjenjujete
- U dodiru s vatrom baterije će eksplodirati, stoga ne spaljujte bateriju iz bilo kojih razloga
- Dopuštena okolišna temperatura (uređaj/punjač/baterija):
  - kod punjenja 0...+45°C
  - tijekom rada -20...+50°C
  - kod skladištenja -20...+50°C

#### POJAŠNENJE SIMBOLA NA PUNJAČU

- ③ Prije upotrebe pročitajte korisnički priručnik
- ④ Punjač koristite samo unutra
- ⑤ Dvostruka izolacija (dozenna žica nije potrebna)
- ⑥ Sigurnosni izolacijski transformator (izvor struje je električnim putem odvojen od izlaza transformatora)
- ⑦ Automatsko isključivanje kada se punjač pregrije (termički osigurač iskoči, pa punjač postaje beskoristan)
- ⑧ Krivi polaritet spoja punjača može uzrokovati problem (punite bateriju samo pomoću punjača koji ste dobili s aparatom)
- ⑨ Ne bacajte električne alate i baterij u kućni otpad
- ⑩ NiMH tehnologija daje više energije na način koji manje zagađuje okoliš

#### POSLUŽIVANJE

- Uključivanje/isključivanje ⑪
  - uključite alat gurnuvši prekidač A prema naprijed
  - zaključajte prekidač za trajniju upotrebu gurajući ga A još više naprijed dok se uz škljocaj ne zaključa
  - ugasite alat/otključajte prekidač pritisnuvši prekidač A na stražnjoj strani
- Punjenje aku-baterije ⑫
  - aku-baterije novih uređaja nisu potpuno napunjeni
  - punjač J utaknite u zidnu utičnicu
  - umetnite utikač punjača K u bateriju kao što je prikazano na slici

- pali se lampica za punjenje H, kojom se označava da se baterija puni
- nakon 3 sata vremena punjenja postupak punjenja je završen i baterija se može koristiti

#### VAŽNO:

- pri punjenju se punjač i baterija zagriju; to stanje je uobičajeno i ne predstavlja problem
- baterija se ne smije vaditi tijekom rada uređaja
- ! **nova aku-baterija ili ona koja se nije dulje vrijeme koristila, dati će svoj puni učinak otprilike nakon 5 ciklusa punjenja/praznjenja**
- aku-baterija se ne smije ponavljano puniti nakon svakog kratkog rada; to može rezultirati skraćanjem njenog vijeka trajanja i smanjenjem učinkovitosti aku-baterije
- aku-baterija treba se propisno zbrinuti u otpad i ne smije se bacati u kućni otpad (na to podsjeća simbol ⑨)

! **prije nego što aku-bateriju zbrinete u otpad, zaštitite njene polove**

- ako uređaj nećete dulje vrijeme koristiti, izvucite mrežni utikač punjača iz utičnice

• Mijenjanje baterija ⑬

- pritisnite gumb G i izgurajte bateriju
- bateriju stavite nazad gurajući ju u alat dok uz škljocaj ne ulegne na predviđeno mjesto

• Mijenjanje glave škara ⑭

! **bateriju uklonite iz alata**

- podignite gumb B i držite ga dok skidate glavu škara
- glavu škara stavite nazad gurajući ju u alat kao na slici, dok uz škljocaj ne ulegne na predviđeno mjesto

• Posluživanje uređaja

- **prije upotrebe alata iskopčajte punjač i odspojite alat sa punjača**

- uklanjanje kapice za zaštitu oštrice L ②
- uključite uređaj
- neka oštrice nekoliko trenutaka slobodno rade prije nego počnete rezati
- ne djelujte prevelikim pritiskom na alat; ostavite alat da radi za vas
- i ravni i krivudavi rezovi mogu se vršiti precizno
- ! **oštrice se ugriju tijekom upotrebe; ne dirajte ih dok se ne ohlade**

• Rezanje materijala ⑮

- koristite glavu škara C ② za rezanje mekih i fleksibilnih materijala poput papira, zavjesa, tepiha, kože, tapeta, vinila, folije, itd.
- na glavi škara C nalazi se simbol D ② za naznaku kako ona služi za mekane i fleksibilne materijale
- rezanje čvrstih materijala (poput tvrde plastike i lima) pomoću glave škara C ② prije će istupiti oštrice; stoga preporučamo upotrebu glave škara E ② (dostupna kao dio SKIL-ove dodatne opreme 2610397158) za rezanje čvrstih materijala
- radi sprečavanja uništavanja oštrica, obratite pažnju na slijedeće maksimalne debljine materijala:  
**PRILIKOM UPOTREBE GLAVE ŠKARA ZA MEKANE MATERIJALE:**
  - pamučne tkanine 3 mm
  - filc 6 mm
  - koža 4 mm
  - tepih (podmetač) 4 mm
  - podni pokrov od vinila 4 mm

valoviti karton 6 mm

čvrsti karton 2 mm

stabiljke ruže 4 mm

**PRILIKOM UPOTREBE GLAVE ŠKARA ZA ČVRSTE  
MATERIJALE:**

podni pokrov od vinila 4 mm

valoviti karton 6 mm

čvrsti karton 2 mm

plastične trake 1,8 mm

plastične ploče (PVC, itd.) 1,25 mm

bijeli/aluminijski lim 0,4 mm

**! ne režite metale osim bijelog/aluminijskog lima**

- uvijek najprije isprobati na potrošnom komadu materijala

**! ne pokušavajte oštriti površinu oštrica za rezanje; kada se oštrice istroše ili oštete, zamijenite glavu škara**

## SAVJETI ZA PRIMJENU

- Za kontinuirani rad možete koristiti dodatnu zamjenjivu bateriju (dostupna kao dio SKIL-ove dodatne opreme 2610397159), što vam omogućava punjenje jedne baterije za vrijeme upotrebe druge
- Dodatne savjete možete naći na adresi [www.skil.com](http://www.skil.com)

## ODRŽAVANJE / SERVISIRANJE

- Ovaj uređaj nije namijenjen profesionalnoj upotrebi
- Uređaj i punjač održavajte uvijek čistim
- ! uvijek uklonite bateriju prije čišćenja**
  - ne unrajtajte alat, punjač ili glavu škara u vodu
  - alat, punjač i glavu škara čistite vlažnom krpom (ne koristite abrazivna sredstva za čišćenje, kao niti ona na bazi rastvarača)
  - utor M 16 u priključku glave škara čistite od prašine i prljavštine mekanom četkom ili suhom krpom
  - prilikom odlaganja alata, oštrice za rezanje pokrijte zaštitnom kapičicom L 2
- ! prije čišćenja punjača treba izvući njegov mrežni utikač**
- Ako bi uređaj/punjač unatoč brižljivih postupaka izrade i ispitivanja ipak prestao raditi, popravak treba prepustiti ovlaštenom servisu za SKIL električne alate
  - uređaj ili punjač treba **nerastavljeno** predati, zajedno s računom o kupnji u najbližu SKIL ugovornu servisnu radionicu (popise servisa, kao i oznake rezervnih dijelova uređaja možete naći na adresi [www.skil.com](http://www.skil.com))
  - u slučaju kvara punjača pošaljite **punjač i bateriju** svom distributeru ili servisu tvrtke SKIL

## ZAŠTITA OKOLIŠA

- **Električne alate, baterij, pribor i ambalažu ne bacajte u kućni otpad** (samo za EU-države)
  - prema Europskoj direktivi 2012/19/EG o staroj električnoj i elektroničkoj opremi i njenoj primjeni u skladu sa nacionalnim zakonom, istrošeni električni alati moraju se sakupljati odvojeno i odvesti u posebne pogone za reciklažu
  - na to podsjeća simbol 9 kada se javi potreba za odlaganjem

## BUKA / VIBRACIJA

- Mjereno prema EN 62841 prag zvučnog tlaka ovog električnog alata iznosi 73 dB(A) a jakost zvuka 84 dB(A) (standardna devijacija: 3 dB), a vibracija 3,3 m/s<sup>2</sup> (vektorski zbroj u tri smjera; nesigurnost K = 1,5 m/s<sup>2</sup>)
- Razina emitiranja vibracija izmjerena je sukladno normiranom testu danom u EN 62841; ona se može koristiti za usporedbu jedne alatke s drugom, te preliminarnu procjenu izloženosti vibracijama pri uporabi alatke za navedene namjene
  - uporaba ove alatke za druge namjene ili s drugim ili slabo održavanim nastavcima, može u značajnoj mjeri **uvećati** razinu izloženosti
  - vrijeme tokom kojega je alatka isključena, ili je uključena ali se njome ne radi, može značajno **umanjiti** razinu izloženosti
- ! zaštitite se od posljedica vibracija održavanjem alatke i njezinih nastavaka, održavanjem Vaših ruku toplima, te organiziranjem Vaših obrazaca rada**

(SRB)

Bežične makaze

2900

## UPUTSTVO

- Ovaj alat je namenjen za sečenje raznih vrsta materijala i tkanina, kao i cveća i grančica; moguće je i pravo i slobodno sečenje
- Ovaj alat nije namenjen za profesionalnu upotrebu
- Ovaj alat je namenjen samo za kućnu upotrebu
- Pažljivo pročitajte ovo uputstvo za upotrebu i sačuvajte ga za kasnije potrebe 3

## TEHNIČKI PODACI 1

## ELEMENTI ALATA 2

- A** Prekidač za zaključavanje za uključivanje/isključivanje
- B** Dugme za zamenu glava makaza
- C** Glava makaza za meke materijale
- D** Simbol za meke materijale
- E** Glava makaza za tvrde materijale (NIJE UKLJUČENA U STANDARDNU PONUDU)
- F** Simbol za tvrde materijale
- G** Dugme za vađenje baterije
- H** Svetlo punjača
- J** Punjač
- K** Utikač punjača
- L** Navlaka za zaštitu sečiva
- M** Ležište za glavu makaza (17)

## SIGURNOST

### OPŠTA SIGURNOSNA UPOZORENJA ZA ELEKTRIČNI ALAT

**⚠ UPOZORENJE** Pročitajte sva sigurnosna upozorenja, uputstva, ilustracije i specifikacije isporučene uz ovaj električni alat. Propusti kod pridržavanja svih dole navedenih uputstava mogu imati za posledicu električni udar, požar i/ili teške povrede. **Sačuvajte sva upozorenja i uputstva za buduću upotrebu.** Pojam upotrebljen u

upozorenjima "električni alat" odnosi se na električne alate sa radom na mreži (sa mrežnim kablom) i na električne alate sa radom na akumulator (bez mrežnog kabla).

### 1) SIGURNOST NA RADNOM MESTU

- a) **Držite Vaše područje rada čisto i pospremljeno.** Nered ili neosvetljena radna područja mogu voditi nesrećama.
- b) **Ne koristite električni alat tamo gde postoji opasnost od eksplozije kao npr. u prisustvu zapaljivih tečnosti, gasova ili prašine.** Električni alati proizvode varnice, koje mogu zapaliti prašinu ili isparenja.
- c) **Za vreme korišćenja električnog alata držite podalje decu i druge osobe.** Kod skretanja možete izgubiti kontrolu nad alatom.

### 2) ELEKTRIČNA SIGURNOST

- a) **Utikač električnog alata mora odgovarati utičnici.** Nikada nemojte modifikovati utikač. **Ne upotrebljavajte adaptere utikača sa uzemljenim električnim alatom.** Nemodifikovani utikači i odgovarajuće utičnice smanjuju rizik od električnog udara.
- b) **Izbegavajte telesni kontakt sa uzemljenim gornjim površinama, kao što su cevi, grejanja, šporeti i rashladni ormani.** Postoji povećani rizik od električnog udara, ako je Vaše telo uzemljeno.
- c) **Ne izlažite električni alat kiši ili vlažnim uslovima.** Prodor vode u električni alat povećava rizik od električnog udara.
- d) **Ne zloupotrebljavajte kabl.** Nikada nemojte koristiti kabl za nošenje i vučenje električnog alata ili za izvlačenje iz utičnice. **Držite kabl dalje od vreline, ulja, oštih ivica ili pokretnih delova.** Oštećeni ili umršeni kablovi povećavaju rizik električnog udara.
- e) **Ako sa nekim električnim alatom radite u prirodi, upotrebljavajte samo produžne kablove koji su dozvoljeni za spoljno područje.** Upotreba produžnog kabla pogodnog za spoljno područje smanjuje rizik od električnog udara.
- f) **Ako rad električnog alata ne može da se izbegne u vlažnoj okolini, koristite prekidač strujne zaštite pri kvaru.** Upotreba prekidača strujne zaštite pri kvaru smanjuje rizik od električnog udara.

### 3) SIGURNOST OSOBA

- a) **Budite oprezni, pazite na to šta radite i razumno rukujte Vašim električnim alatom. Ne koristite električni alat dok ste umorni ili pod uticajem narkotika, alkohola ili lekova.** Momenat nepažnje kod upotrebe električnog alata može rezultirati ozbiljnim povredama.
- b) **Nosite ličnu zaštitnu opremu i uvek zaštitne naočare.** Nošenje lične zaštitne opreme, kao maske za prašinu, sigurnosne cipele koje ne klizaju, zaštitni šlem ili zaštitu za sluh, zaviso od vrste i upotrebe električnog alata, smanjujete rizik od povreda.
- c) **Sprečite nenamerno puštanje u rad. Pre priključivanja na struju i/ili na akumulatorsku bateriju, podizanja ili nošenja alata uverite se da je prekidač isključen.** Nošenje električnog alata sa prstom na prekidaču ili priključivanje na struju uključeno električnog alata vodi do nesreće.
- d) **Uklonite bilo kakve ključeve za podešavanje ili ključeve za zavrtnjeve, pre nego što uključite**

**električni alat.** Ostavljanje ključa za zavrtnjeve ili ključa prikačene na rotirajući deo električnog alata može rezultirati ličnom povredom.

- e) **Ne zauzimajte neadekvatan položaj. Sve vreme držite ravnotežu i pravilan položaj nogu.** Ovo omogućava bolje upravljanje električnim alatom u neočekivanim situacijama.
  - f) **Nosite pogodno odelo. Ne nosite široko odelo ili nakit.** Držite kosu i odelu dalje od pokretnih delova. Opušteno odelo, nakit ili duža kosa mogu biti zahvaćeni od rotirajućih delova.
  - g) **Ako se mogu montirati uređaji za usisavanje prašine i uređaji za hvatanje prašine, uverite se da li su priključeni i ispravno koriste.** Upotreba usisavanja prašine može smanjiti opasnosti od prašine.
  - h) **Ne dozvolite da pouzdanje koje ste stekli čestom upotrebom alata utiče na to da postanete neoprezni i da zanemarite sigurnosne principe za upotrebu alata.** Neoprezno delovanje može prouzrokovati teške povrede u deliću sekunda.
- ### 4) BRIŽLJIVO OPHODJENJE I KORIŠĆENJE ELEKTRIČNIH ALATA
- a) **Ne preopterećujte električni alat. Koristite električni alat koji odgovara Vašoj primeni.** Sa odgovarajućim električnim alatom radite bolje i sigurnije tempom za koji je projektovan.
  - b) **Ne upotrebljavajte električni alat, čiji je prekidač u kvaru.** Električni alat koji više ne može da se uključi ili isključi je opasan i mora da se popravi.
  - c) **Izvučite utikač iz utičnice i/ili izvadite akumulatorsku bateriju, ukoliko je to moguće, iz električnog alata pre nego što izvršite bilo kakva podešavanja, promenu pribora ili pre nego što uskladištite električni alat.** Takve preventivne sigurnosne mere smanjuju rizik od slučajnog pokretanja električnog alata.
  - d) **Čuvajte električne alate koje ne koristite izvan domašaja dece i ne dozvoljavajte osobama, koje nisu upoznate sa ovim električnim alatom ili sa ovim uputstvima, da rukuju električnim alatom.** U rukama neobučenih korisnika električni alati postaju opasni.
  - e) **Održavajte električni alat i pribore. Proverite da li su pokretni delovi u ravni i da li negde zapinju, da nije došlo do lomljenja delova i svako drugo stanje koje može uticati na rad električnog alata.** Ukoliko je oštećen, odnesite električni alat na popravku pre korišćenja. Mnoge nesreće su prouzrokovane lošim održavanjem električnih alata.
  - f) **Držite alate za sećenja oštre i čiste.** Brižljivo negovani alati za sećenje sa oštrim sečivima manje slepljuju i lakše se vode.
  - g) **Upotrebljavajte električne alate, pribor, alate koji se umeću itd. prema ovim uputstvima.** Obratite pažnju pritom na uputstva za rad i posao koji treba izvesti. Upotreba električnih alata za druge od propisanih namena može voditi opasnim situacijama.
  - h) **Održavajte drške i prihvatne površine suvim, čistim i bez ostataka ulja ili masnoće.** Klizave drške ili prihvatne površine ne omogućavaju bezbedno rukovanje i upravljanje alatom u neočekivanim situacijama.
- ### 5) BRIŽLJIVO OPHODJENJE I KORIŠĆENJE APARATA SA AKUMULATOROM
- a) **Punite akumulator samo u aparatima za punjenje koje propisuje proizvođač.** Za aparat za punjenje

koji je pogodan za određenu vrstu akumulatora, postoji opasnost od požara, ako se upotrebljava sa drugim akumulatorom.

- b) **Upotrebljavajte samo za to predviđene akumulatora u električnim alatima.** Upotreba drugih akumulatora može voditi povredama i opasnosti od požara.
  - c) **Držite ne korišćen akumulator podalje od kancelarijskih spajalica, novčića, ključeva, eksera, zavrtnja ili drugih malih metalnih predmeta koji mogu prouzrokovati premošćavanje kontakata.** Kratak spoj između kontakata akumulatora može imati za posledicu zagorevanje ili vatra.
  - d) **Kod pogrešne primene može izaći tečnost iz akumulatora; izbegvajte kontakt sa njom. Kod slučajnog kontakta isperite sa vodom. Ako tečnost dodje u dodir sa očima, potražite i lekarsku pomoć dodatno.** Tečnost akumulatora koja može izaći napolje može voditi nadražajima kože ili opekotinama.
  - e) **Ne koristite akumulatorsku bateriju ili alat koji je oštećen ili modifikovan.** Oštećeni ili modifikovani akumulatori se mogu ponašati nepredvidivo što može rezultirati požarom, eksplozijom ili povredom.
  - f) **Ne izlažite akumulatorsku bateriju ili alat vatri ili visokim temperaturama.** Izlaganje vatri ili temperaturama iznad 130°C može prouzrokovati eksploziju.
  - g) **Pridržavajte se svih uputstava u vezi sa punjenjem i ne punite akumulatorsku bateriju ili alat izvan temperaturnog opsega naznačenog u uputstvima.** Nepropisno punjenje ili punjenje na temperaturama izvan naznačenog opsega može oštetiti akumulator i povećati rizik od požara.
- 6) SERVISIRANJE**
- a) **Vaš električni alat dajte na servisiranje samo kvalifikovanom licu za popravku, koristeći pritom samo identične rezervne delove.** Ovo će osigurati očuvanje bezbednosti električnog alata.
  - b) **Nikada ne servisirajte oštećene akumulatorske baterije.** Servisiranje akumulatorskih baterija treba da vrši isključivo proizvođač ili ovlašćeni serviseri.

## SIGURNOSNA UPUTSTVA ZA BEŽIČNE MAKAZE

### OPŠTA

- Nemojte koristiti alat/punjač ako su oštećeni; odnesite ih ovlašćeni SKIL servis da ih pregledaju
- Nikada nemojte ostavljati alat bez nadzora
- **Ovaj alat nije igračka;** čuvajte ga van domašaja dece
- Ovaj alat ne treba da koriste osobe ispod 16 godina
- Nemojte da pričvršćujete alat u stegu
- Ne izlažite alat/punjač/bateriju kiši
- Nemojte nositi ili kačiti punjač o njegov gajtan
- Nikada ne vucite kabl punjača da biste razdvojili punjač od izvora napona
- Držite kabl punjača dalje od toplote, ulja ili oštih ivica

### PRIBOR

- SKIL može priznati garanciju samo ukoliko je korišćen originalni pribor

### PRE UPOTREBE

- Uvek se uverite da je napon struje isti kao i napon naveden na pločici sa nazivom punjaču (punjači od 230V ili 240V mogu takođe biti priključeni na napon od 220V)

- Proverite funkcionisanje alata pre svake upotrebe i u slučaju nepravilnosti odnesite ga stručnom licu na popravku; nikada nemojte sami otvarati alat

### TOKOM UPOTREBE

- **Držite ruke dalje od sečiva pri sečenju**
- **Udaljite ruke iz oblasti sečenja;** nikada i ni u kom slučaju ne posežite ispod materijala tokom sečenja
- Pobrinite se da se ispod oblasti sečenja ne nalazi nikakav materijal ili površina koju sečiva mogu da oštete
- **Držite alat za izolovanu ručku tokom rada** pri kome sečiva mogu da dođu u kontakt sa skrivenim instalacijskim kablovima; kontakt sa kablom "pod naponom" staviće izložene metalne delove "pod napon" i prouzrokovati strujni udar opasan po rukovaoaca
- U slučaju električnog ili mehaničkog kvara odmah isključite alat ili izvučite punjač iz struje

### NAKON UPOTREBE

- Uklonite bateriju iz alata pre svakog podešavanja ili promene pribora

### PUNJENJE/BATERIJA

- **Ovaj punjač mogu da koriste deca od 8 godina i lica sa ograničenim psihičkim, senzornim ili duševnim sposobnostima ili lica sa nedostatkom iskustva i znanja, ukoliko ih nadzire lice koje je odgovorno za njihovu sigurnost ili ako ih ono uputi u siguran rad sa punjačem i ako razumeju s time povezane opasnosti** (u suprotnom postoji opasnost od pogrešnog rukovanja i povreda)
- **Kontrolišite decu** (time se obezbeđuje da se deca ne igraju ša uredjajem za punjenje)
- **Čišćenje i održavanje punjača ne smeju da obavljaju deca bez kontrole odraslog lica**
- Uz ovaj alat koristite isključivo SKIL punjač 2610S00080 ili 2610395914 i SKIL bateriju 2610Z08494
- Nikad nemojte puniti bateriju napolju ④
- Nemojte puniti bateriju u vlažnom ili mokrom okruženju
- Nemojte koristiti punjač ako su mu oštećeni kabl ili utikač; oni treba odmah da budu zamenjeni u nekom od ovlašćenih SKIL servisa
- Nemojte koristiti oštećenu bateriju; odmah je treba zameniti
- Nemojte izgubiti bateriju ili punjač
- Baterije će eksplodirati ako se izlože vatri, zato nikada ne palite baterije



- Dozvoljena ambijentalna temperatura (alat/punjač/ bateriju):
  - prilikom punjenja 0...+45°C
  - prilikom režima rada -20...+50°C
  - prilikom skladištenja -20...+50°C

### OBJAŠNJENJE SIMBOLA NA PUNJAČ

- ③ Pročitajte uputstvo za korišćenje pre prve upotrebe
- ④ Punjač koristite samo u njegovu
- ⑤ Dvostruka izolacija (nije potrebna žica za uzemljenje)
- ⑥ Sigurnosni izolacioni transformator (strujni izvor je električno odvojen od izlaza transformatora)
- ⑦ Automatsko isključivanje kada se punjač pregrije (termički osigurač pregoreva i punjač se ne može koristiti)
- ⑧ Nepravilno povezani polaritet punjača može prouzrokovati opasnost (bateriju puniti samo pomoću originalnog punjača)
- ⑨ Ne odlažite električne alate i baterije u kućne otpatke
- ⑩ NiMH tehnologija obezbeđuje više energije uz manje štetnih uticaja na okolinu

## UPUTSTVO ZA KORIŠĆENJE

- Uključivanje/isključivanje ⑪
  - uključite alat guranjem prekidača A prema napred
  - blokirajte prekidač za neprekidnu upotrebu tako što ćete gurati prekidač A prema napred sve dok se ne zaključa u svoj položaj
  - isključite alat/otključajte prekidač pritiskanjem prekidača A koji se nalazi pozadi
- Punjenje baterije ⑫
  - baterija kod novih alata nije potpuno napunjena
  - priključite punjač J na zidnu utičnicu
  - ubacite konektor punjača K u bateriju, kao što je ilustrovano
  - svetlosni indikator punjenja H se uključuje i signalizira da se baterija puni
  - posle 3 sata je proces punjenja baterije završen i baterija može da se koristi
- VAŽNO:
  - punjač i bateriju se mogu zagrejati tokom punjenja; to je normalno i ne znači nikakav kvar
  - nemojte vaditi bateriju iz alata dok alat radi
  - ! **bateriju koji je nov ili duže van upotrebe dajte svoju punu snagu tek posle približno 5 ciklusa punjenja/pražnjenja**
  - nemojte ponovo puniti betriju posle samo par minuta rada jer će to samniti njenu efikasnost
  - bateriju treba čuvati alje od namirnica i ne treba reciklirati kao normalan otpad (simbol ⑨ će vas podsetiti na to)
  - ! **da bi se izbegli kratki spojevi je baterija zaštićena debljom trakom**
  - ako nastupi duži period mirovanja alata, najbolje je isključiti punjač iz struje
- Zamena baterija ⑬
  - pritisnite dugme G i izvucite bateriju
  - navucite bateriju na alat tako da se ukopča u svoj položaj
- Promena glave makaza ⑭
  - ! **uklonite bateriju iz alata**
  - podignite dugme B i držite ga dok skidate glavu makaza
  - navucite glavu makaza na alat, kao što je ilustrovano na slici, tako da se ukopča u svoj položaj

- Rukovanje alatom
  - **pre upotrebe alata, isključite utikač iz električne mreže i odvojite alat od punjača**
  - skinite navlaku za zaštitu sečiva L ②
  - uključite alat
  - pustite da sečiva rade u praznom hodu pre nego što počnete da sečete
  - ne pritiskati alat previše; pustite da alat sam radi
  - i pravo i slobodno sečenje može se izvršiti precizno
  - ! **sečiva se jako zagrevaju tokom rada; ne dodirujte ih dok se ne ohlade**
- Sečenje materijala ⑮
  - koristite glavu makaza C ② za sečenje mekih i savitljivih materijala kao što su papir, zavese, tepih, kožura, tapete, vinil, folija, itd.
  - glava makaza C nosi simbol D ② koji označava meke i savitljive materijale
  - sečenjem tvrdih materijala (kao što su tvrda plastika i limovi) pomoću glave makaza C ② sečiva će otupeti brže; zato vam savetujemo da koristite glavu makaza E ② (u ponudi kao deo SKIL pribora 2610397158) za sečenje tvrdih materijala
  - vodite računa o sledećim maksimalnim debljinama materijala da biste sprečili oštećivanje sečiva:
    - KADA SE KORISTI GLAVA MAKAZA ZA MEKE MATERIJALE:
      - pamućne tkanine 3 mm
      - filc 6 mm
      - koža 4 mm
      - tepih (podloga) 4 mm
      - vinilne podne obloge 4 mm
      - talasasti karton 6 mm
      - tvrdi karton 2 mm
      - grančice ruže 4 mm
    - KADA SE KORISTI GLAVA MAKAZA ZA TVRDE MATERIJALE:
      - vinilne podne obloge 4 mm
      - talasasti karton 6 mm
      - tvrdi karton 2 mm
      - plastične trake 1,8 mm
      - plastične folije (PVC, itd.) 1,25 mm
      - lim/aluminijumske folije 0,4 mm
  - ! **ne sečite druge metale osim limenih/aluminijumskih folija**
  - uvek izvršite probu na višku materijala
  - ! **ne pokušavajte da oštire površine sečiva; zamenite glavu makaza kada se sečiva pohabaju ili oštete**

## SAVETI ZA PRIMENU

- Za neprekidan rad možete koristiti dodatnu zamenljivu bateriju (u ponudi kao SKIL pribor 2610397159) što će vam omogućiti da puniti jednu bateriju dok koristite drugu
- Za više saveta pogledajte [www.skil.com](http://www.skil.com)

## ODRŽAVANJE / SERVIS

- Ovaj alat nije namenjen za profesionalnu upotrebu
- Održavajte alat i punjač čistim
  - ! **uvek izvadite bateriju pre čišćenja**
  - ne potapajte alat, punjač ili glavu makaza u vodu
  - čistite alat, punjač i glavu makaza vlažnom krpom (ne

koristite nikakva abrazivna sredstva ili sredstva za čišćenje na bazi rastvarača)

- ležište M (6) za nameštanje glave makaza čistite od prašine i prljavštine pomoću meke četkice ili suve krpe
- pokrijte sečiva zaštitnom navlakom L (2) kada odlažete alat

**! pre nego što počnete sa čišćenjem izvucite punjač iz struje**

- Ako bi alat/punjač i pored brižljivog postupka izrade i kontrole nekada otkazao, popravku mora vršiti neki autorizovani servis za SKIL-električne alate
  - pošaljite **nerastavljeni** alat i punjač zajedno sa potvrdom o kupovini vašem nabavljaču ili najbližem SKIL servisu (adrese i oznake rezervnih delova možete naći na [www.skil.com](http://www.skil.com))
  - u slučaju kvara na punjaču pošaljite **punjač i bateriju** prodavcu ili SKIL servisu

## ZAŠTITA OKOLINE

- **Električne alate, baterije, pribora i ambalaže ne odlažite u kućne otpatke** (samo za EU-države)
  - prema Evropskoj direktivi 2012/19/EG o staroj električnoj i elektronskoj opremi i njenoj upotrebi u skladu sa nacionalnim pravom, električni alati koji su istrošeni moraju biti sakupljeni odvojeno i dostavljeni pogonu za reciklažu
  - simbol (3) će vas podsetiti na to

## BUKA / VIBRACIJE

- Mereno u skladu sa EN 62841 nivo pritiska zvuka ovog alata iznosi 73 dB(A) a jačina zvuka 84 dB(A) (normalno odstupanje: 3 dB), a vibracija 3,3 m/s<sup>2</sup> (zbir vektora tri pravca; nesigurnost K = 1,5 m/s<sup>2</sup>)
- Nivo emisije vibracija izmeren je u skladu sa standardizovanim testom datim u EN 62841; on se može koristiti za upoređenje jedne alatke sa drugom, kao i za preliminarnu procenu izloženosti vibracijama pri korišćenju ove alatke za pomenute namene
  - korišćenje alatke u drugačije svrhe ili sa drugačijim ili slabo održavanim nastavcima može značajno **povećati** nivo izloženosti
  - vreme kada je alatka isključena ili kada je uključena, ali se njome ne radi, može značajno **smanjiti** nivo izloženosti
- ! zaštitite se od posledica vibracija održavanjem alatke i njenih nastavaka, održavajući Vaše ruke toplim i organizovanjem Vaših radnih obrazaca**

(SLO)

## Brezvrvične škarje

2900

### UVOD

- Orodje je namenjeno za rezanje različnih materialov in tkanin, pa tudi cvetnih stebel in manjših vejic; rezi so lahko ravni ali vijugasti
- Orodje ni namenjeno profesionalni uporabi
- Orodje je namenjeno samo uporabi doma
- Pred uporabo pazljivo preberite navodila za uporabo in jih shranite, da jih boste lahko uporabljali tudi v prihodnosti (3)

## TEHNIČNI PODATKI (1)

### DELI ORODJA (2)

- A Vključno/izključno aretirno stikalo
- B Gumb za menjavo rezalne glave
- C Rezalna glava za mehke materiale
- D Oznaka za mehke materiale
- E Rezalna glava za trde materiale (NI DEL STANDARNE OPREME)
- F Oznaka za trde materiale
- G Gumb za odstranjevanje baterije
- H Lučka polnilca
- J Polnilnik
- K Vtikač za polnilec
- L Zaščitni pokrov rezila
- M Reža za priklon rezalne glave (17)

## VARNOST

### SPLOŠNA VARNOSTNA OPOZORILA ZA ELEKTRIČNA ORODJA

**⚠ OPOZORILO** Preberite vsa varnostna opozorila, navodila, ilustracije in specifikacije, ki so priložene temu električnemu orodju. Če spodaj navedenih napotkov ne upoštevate, lahko pride do električnega udara, požara in/ali težke poškodbe. **Vsa opozorila in navodila shranite, saj jih boste v prihodnosti morda potrebovali.** Pojem "električno orodje", ki se pojavlja v nadaljnjem besedilu, se nanaša na električna orodja z električnim pogonom (z električnim kablom) in na akumulatorska električna orodja (brez električnega kabla).

#### 1) VARNOST NA DELOVNEM MESTU

- Poskrbite, da bo Vaše delovno mesto vedno čisto in urejeno.** Nered ali neosvetljena delovna področja lahko povzročijo nezgode.
- Prosimo, da orodja ne uporabljate v okolju, kjer je nevarnost za eksplozije in v katerem se nahajajo gorljive tekočine, plini in prah.** Električna orodja povzročajo iskenje, zato se gorljivi prah ali pare lahko vnamejo.
- Ne dovolite otrokom in drugim osebam, da bi se medtem ko delate, približali električnemu orodju.** Druge osebe lahko odvrnejo Vašo pozornost drugam in izgubili boste nadzor nad orodje.

#### 2) ELEKTRIČNA VARNOST

- Vtič mora ustrezati električni vtičnici in ga pod nobenim pogojem ne smete spreminjati.** Uporaba adapterskih vtičev v kombinaciji z ozemljena orodja ni dovoljena. Originalni oziroma nespremenjeni vtiči in ustrezne vtičnice zmanjšujejo tveganje električnega udara.
- Izogibajte se telesnemu stiku z ozemljenimi površinami, na primer s cevmi, grelci, štedilniki in hladilniki.** Če je ozemljeno tudi vaše telo, obstaja povečano tveganje električnega udara.
- Zavarujte orodje pred dežjem ali vlago.** Vdor vode v električno orodje povečuje tveganje električnega udara.
- Električnega kabla ne uporabljajte za prenašanje ali obešanje orodja in ne vlečite vtiča iz vtičnice tako, da vlečete za kabel.** Zavarujte kabel pred vročino,

- oljem, ostrimi robovi in premikajočimi se deli orodja. Poškodovani ali prepleteni kabli povečujejo tveganje električnega udara.
- e) **Če z električnim orodjem delate na prostem, uporabljajte izključno kabelski podaljšek, ki je atestiran za delo na prostem.** Uporaba kabelskega podaljška, primerne za delo na prostem, zmanjšuje tveganje električnega udara.
- f) **Če je uporaba električnega orodja v vlažnem okolju neizogibna, uporabljajte prekinjevalec električnega tokokroga.** Prekinjevalec električnega tokokroga zmanjšuje tveganje električnega udara.
- 3) OSEBNA VARNOST**
- a) **Bodite zbrani in pazite, kaj delate. Dela z električnim orodjem se lotite razumno. Nikoli ne uporabljajte orodja, če ste utrujeni in če ste pod vplivom mamil, alkohola ali zdravil.** En sam trenutek nepazljivosti pri uporabi orodja ima lahko za posledico resne telesne poškodbe.
- b) **Uporabljajte osebna zaščitna sredstva in vedno nosite zaščitna očala.** Uporaba osebnih zaščitnih sredstev, na primer maske proti prahu, nedrsečih zaščitnih čevljev, zaščitne čelade in glušnikov, odvisno od vrste in uporabe električnega orodja, zmanjšuje tveganje telesnih poškodb.
- c) **Izogibajte se nenamernemu zagonu. Pred priključitvijo električnega orodja na električno omrežje in/ali na akumulator in pred dviganjem ali nošenjem se prepričajte, če je električno orodje izklopljeno.** Prenašanje naprave s prstom na stikalo ali priključitev vklopljenega električnega orodja na električno omrežje je lahko vzrok za nezgodo.
- d) **Pred vklopom orodja odstranite z nje nastavitvena orodja ali vijaki ključ.** Orodje ali ključ, ki se nahajata na vrtečem se delu električnega orodja, lahko povzročita nezgodo.
- e) **Ne precenjujte se in poskrbite za varno stojišče in stalno ravnostje.** Tako boste lahko v nepričakovani situaciji bolje obvladali orodje.
- f) **Oblecite se primerno. Ne nosite ohlapnih oblačil ali nakita. Las in oblačil ne približujte premikajočim se delom.** Ohlapna oblačila, nakit ali dolgi lasje se lahko ujamejo v premikajoče se dele.
- g) **Če je možno na orodje namestiti priprave za odsesavanje in prestrezanje prahu, prepričajte se, ali so le-te priključene in, če jih pravilno uporabljate.** Uporaba priprave za odsesavanje prahu zmanjšuje zdravstveno ogroženost zaradi prahu.
- h) **Naj seznanjenost z orodjem, ki jo pridobite s pogosto uporabo, ne bo razlog za to, da postanete lahkomišeln in ignorirate varnostna načela.** V deličku sekunde lahko nepozorno dejanje pripelje do hude poškodbe.
- 4) RAVNANJE IN NEGA ROČNEGA ORODJA**
- a) **Ne preobremenjujte orodja. Za določeno delo uporabljajte električno orodje, ki je predvideno za opravljanje tega dela.** Z ustreznim električnim orodjem boste delo opravili bolje in varneje, ker je bilo v ta namen tudi konstruirano.
- b) **Električno orodje, ki ima pokvarjeno stikalo, ne uporabljajte.** Električno orodje, ki ga ni možno vklopiti ali izklopiti, je nevarno in ga je potrebno popraviti.
- c) **Izvlomite vtič iz vtičnice in/ali odstranite akumulatorsko baterijo, če jo je mogoče izvzeti, še preden orodje popravljate, menjujete pribor ali ga shranite.** Ti preventivni varnostni ukrepi zmanjšajo tveganje za nenamenski zagon orodja.
- d) **Kadar orodja ne uporabljate ga shranjujte izven dosega otrok. Osebam, ki orodja ne poznajo ali niso prebrale teh navodil, orodja ne dovolite uporabljati.** Električna orodja so nevarna, če jih uporabljajo neizkušene osebe.
- e) **Vzdržujte električna orodja in pribor. Preverite, če premikajoči se deli orodja delujejo brezhibno in če se ne zatikajo, oziroma, če kakšen del orodja ni zlomljen ali poškodovan do te mere, da bi oviral njegovo delovanje. Pred nadaljnjo uporabo je potrebno poškodovani del popraviti.** Vzrok za številne nezgode so ravno slabo vzdrževana električna orodja.
- f) **Rezalna orodja naj bodo ostra in čista.** Skrbno negovana rezalna orodja z ostrimi rezili se manj zatikajo in so bolj vodljiva.
- g) **Električna orodja, pribor, nastavke in podobno uporabljajte v skladu s temi navodili. Pri tem upoštevajte delovne pogoje in vrsto dela, ki ga nameravate opraviti.** Zaradi uporabe električnega orodja v druge, nepredvidene namene, lahko nastanejo nevarne situacije.
- h) **Ročaji in površine za prijemanje naj bodo suhe, čiste in brez olja ali maščobe.** Gladki ročaji in površine za prijemanje ne omogočajo varne uporabe in nadzora orodja v nepričakovanih situacijah.
- 5) SKRBNO RAVNANJE Z AKUMULATORSKIMI NAPRAVAMI IN NJIHOVA UPORABA**
- a) **Prosimo, da akumulatorske baterije polnite samo v polnilnikih, ki jih priporoča proizvajalec.** Na polnilniku, predvidenem za polnjenje določene vrste akumulatorskih baterij, lahko pride do požara, če ga uporabljate za polnjenje drugih vrst akumulatorskih baterij.
- b) **Za pogon akumulatorskih orodij uporabljajte samo zanje predvidene akumulatorske baterije.** Uporaba drugačnih akumulatorskih baterij lahko povzroči telesne poškodbe ali požar.
- c) **Kadar akumulatorska baterija ni v orodju, pazite, da ne pride v stik s kovinskimi predmeti kot so pisarniške sponke, kovanci, ključi, žebliji, vijaki ali ostalimi kovinskimi predmeti, ki bi lahko povzročili stik med obema poloma akumulatorja.** Kratek stik med kontakti akumulatorske baterije lahko povzroči opekline ali požar.
- d) **Pri napačni uporabi lahko iz akumulatorske baterije priteče tekočina. Izogibajte se stiku z njo. V primeru naključnega stika prizadeto mesto spirajte z vodo.** Če pride akumulatorska tekočina v oči, po spiranju poiščite tudi zdravniško pomoč. Iztekanje tekočine iz akumulatorja lahko povzroči draženje kože ali opekline.
- e) **Ne uporabljajte poškodovanih ali prilagojenih akumulatorskih baterij oz. orodij.** Poškodovane ali prilagojene akumulatorske baterije se lahko nepredvidljivo obnašajo, kar lahko povzroči požar, eksplozijo ali tveganje za poškodbe.
- f) **Akumulatorske baterije ali orodja ne izpostavljajte ognju ali previsoki temperaturi.** Izpostavljenost ognju ali vročini nad 130°C lahko povzroči eksplozijo.

- g) **Upoštevajte navodila za polnjenje in ne polnite akumulatorske baterije ali orodja pri temperaturi, ki je izven območja, navedenega v navodilih.** Če orodje polnite na nepravilen način ali pri temperaturah, ki so izven določenega območja, lahko pride do poškodb akumulatorske baterije, kar poveča tveganje za požar.
- 6) **SERVISIRANJE**
- a) **Popravilo orodja lahko opravi samo usposobljena strokovna oseba in to izključno z originalnimi nadomestnimi deli.** Le tako bo ohranjena nadaljnja varnost orodja.
- b) **Nikdar ne popravljajte poškodovanih akumulatorskih baterij.** Akumulatorske baterije naj popravlja le proizvajalec ali pooblaščen servisier.

## VARNOSTNA NAVODILA ZA BREZVRVIČNE ŠKARJE

### SPLOŠNO

- Ne uporabljajte poškodovanega orodja/polnilca akumulatorjev; v pooblaščen Skilovi servisni delavnici preverite, če ustreza varnostnim zahtevam
- Nikoli ne pustite orodja brez nadzora
- **To orodje ni igrača;** hranite ga izven dosega otrok
- Orodja naj ne bi uporabljale osebe mlajše od 16 let
- Ne vpenjajte stroja v primež
- Ne izpostavljajte orodja, polnilca in akumulatorja dežju
- Ne nosite ali obešajte polnilca za priključni kabel
- Nikoli ne vlecite za kabel, ko želite polnilec izklopiti iz omrežja
- Kabel varujte pred vročino, oljem in ostrimi robovi

### PRIBOR

- SKIL zagotavlja brezhibno delovanje orodja le z uporabo originalnega dodatnega pribora

### PRED UPORABO

- Vedno preverite, če je napetost omrežja enaka napetosti, ki je navedena na tablici podatkov polnilca (polnilci z nazivno napetostjo 230V ali 240V lahko priključite tudi na napetost 220V)
- Pred vsako uporabo preverite delovanje orodja, v primeru okvare ga oddajte v popravilo strokovnjaku; nikoli ne odpirajte stroja sami

### MED UPORABO

- **Ne segajte z rokami v območje delujočih rezil**
- **Ne segajte z rokami v področje rezanja;** med rezanjem nikoli ne segajte pod material
- Poskrbite, da rezila ne bodo mogla poškodovati nobenih materialov ali površin pod območjem rezanja
- Napravo držite za izolirano površino ročaja pri opravljanju del, kjer lahko rezila pridejo v stik s skrito napeljavo; stik z žico, v kateri je električni tok, lahko naelektri izpostavljene kovinske dele in strese uporabnika
- V primeru električnih ali mehanskih motenj takoj izključite orodje ali izvlecite vtičak polnilca iz vtičnice

### PO UPORABI

- Preden orodje kakor koli prilagajate ali zamenjate pribor, z orodja odstranite akumulator

### POLNLENJE/AKUMULATORJI

- **Ta polnilnik lahko otroci, stari 8 let ali več, in osebe z omejenimi fizičnimi, senzoričnimi ali duševnimi sposobnostmi ali**

**pomanjkljivimi izkušnjami in pomanjkljivim znanjem uporabljajo pod nadzorom odgovorne osebe, ki je odgovorna za njihovo varnost, ali če so seznanjeni, kako varno uporabljati polnilnik in se zavedajo s tem povezanih nevarnosti (v nasprotnem primeru obstaja nevarnost napačne uporabe in poškodb)**

- **Nadzorujte otroke (s tem je zagotovljeno, da se otroci ne igrajo s polnilno napravo)**
- **Otroci ne smejo čistiti in vzdrževati polnilne naprave brez nadzora**
- S tem orodjem uporabljajte samo polnilca SKIL 2610S00080 ali 2610395914 in akumulatorja SKIL 2610Z08494
- Nikoli ne polnite akumulatorja na prostem ④
- Ne polnite akumulatorja v vlažnih ali mokrih prostorih
- Kadar sta priključni kabel ali vtičak polnilca poškodovana, ga ne smete uporabljati, temveč ju obvezno zamenjajte v pooblaščen Skilovi servisni delavnici
- Ne uporabljajte poškodovanega akumulatorja; takoj ga je potrebno zamenjati
- Ne razstavljajte polnilca ali akumulatorja
- Baterije lahko pri izpostavljanju odprtemu ognju eksplodirajo, zato jih nikoli ne sezigajte
- Dovoljena temperatura okolice (orodje/polnilec/akumulator):
  - pri polnjenju 0...+45°C
  - pri delu -20...+50°C
  - pri skladiščenju -20...+50°C

### POJASNILO OZNAK NA POLNILNIKU

- ③ Pred uporabo preberite navodila za uporabo
- ④ Polnilnik uporabljajte samo v zaprtem prostoru
- ⑤ Dvojna izolacija (ozemljitveni kabel ni potreben)
- ⑥ Varnostni izolacijski pretvornik (izvor energije je ločen od izhoda pretvornika)
- ⑦ Avtomatski izklop ob pregrevanju polnilnika (toplotna varovalka pregori in polnilnik neha delovati)
- ⑧ Napačna polariteta na priključku polnilnika lahko povzroči nevarnost (baterijo polnite vedno le s priloženim polnilnikom)
- ⑨ Ne odstranjujte električnega orodja in baterije s hišnimi odpadki
- ⑩ Tehnologija NiMH daje več energije na okolju manj škodljiv način

### UPORABA

- **Vklop/Izklop ⑪**
  - napravo vklopite s potiskanjem gumba A naprej
  - stikalo potisnite v zaklenjen položaj s potiskanjem stikala A naprej, dokler se glasno ne zaskoči

- napravo ugasnite/odklenite zaklep s pritiskom na stikalo A na zadnji strani
- Polnjenje akumulatorja ⑫
  - baterija novega orodja ni polno napolnjena
  - vtiaka polnilca J vtaknite v vtičnico
  - vstavite vtič polnilnika K v baterijo, kot kaže slika
  - prižge se lučka H, ki označuje polnjenje akumulator
  - po 3 urah je polnjenje akumulatorja končano in baterija se lahko uporablja

#### POMEMBNO:

- pri polnjenju se tako polnilec kot tudi akumulator lahko segrejeta; to je sicer normalen pojav in ni vzrok nepravilnega delovanja
- ne odstranjujte akumulatorja iz orodja med obratovanjem orodja
- ! **nov akumulator doseže svojo polno zmogljivost šele po približno 5 ciklih polnjenja/praznjenja; isto velja za akumulatorje, ki dlje časa niso bili uporabljeni**
- akumulatorja ne polnite po vsaki krajši uporabi; to lahko povzroči hitrejšo iztrošenost akumulatorja
- akumulatorja ni dovoljeno odvreči v običajne gospodinjne odpadke, temveč le na zato določena mesta (na to naj vas spomni simbol ⑨)

#### ! **pred akumulator zavrzete, prilepite kontakte z debelejšim izolirnim trakom, da preprečite kratek stik**

- če predvidevate, da orodja ne boste uporabljali dlje časa, izključite vtiaka polnilca iz vtičnice
- Zamenjava baterij ⑬
  - pritisnite na gumb G in z zdrsom potegnite baterijo stran
  - baterijo namestite na orodje tako, da zdrsne in se s tleskom zaklene
- Menjava rezalne glave ⑭
  - ! **z orodja odstranite akumulator**
  - dvignite gumb B in ga držite držite med odstranjevanjem rezalne glave
  - rezalno glavo namestite na orodje tako, da zdrsne in se s tleskom zaklene, kot kaže slika

- Upravljanje orodja
  - **pred uporabo naprave odklopite polnilnik in prekinite povezavo med napravo in polnilnikom**
  - odstranite zaščitni pokrov rezila L ②
  - vklopite orodje
  - rezili naj pred začetkom rezanja tečeta prosto nekaj sekund
  - ne pritiskajte na orodje premočno; pustite da orodje sam opravi delo
  - orodje omogoča natančno rezanje naravnost in v zavojih

#### ! **rezila med uporabo postanejo vroča; ne dotikajte se jih, dokler se ne ohladijo**

- Rezanje materialov ⑮
  - uporabite rezalno glavo C ② za rezanje mehkih in upogljivih materialov kot so papir, zavese, preproge, usnje, tapete, vinil, folije itd.
  - rezalna glava C ima oznako D ②, ki označuje mehke in upogljive materiale
  - rezanje trdih materialov (kot je trda plastika in plošče iz trde plastike ali pločevine) z rezalno glavo C ② bo otopilo rezila; zato priporočamo uporabo rezalne glave E ② (na voljo kot del dodatka SKIL 2610397158) za

rezanje trdih materialov

- upoštevajte navedene maksimalne debeline materialov, da preprečite poškodbe rezil:

#### UPORABA REZALNE GLAVE ZA MEHKE MATERIALE:

- bombažne tkanine 3 mm
- klobučevina 6 mm
- usnje 4 mm
- preproge (podlaga) 4 mm
- vinilne talne obloge 4 mm
- valovita lepenka 6 mm
- trdna lepenka 2 mm
- stebila vrtnic 4 mm

#### UPORABA REZALNE GLAVE ZA TRDE MATERIALE:

- vinilne talne obloge 4 mm
- valovita lepenka 6 mm
- trdna lepenka 2 mm
- plastični trakovi 1,8 mm
- plastične ponjave (PVC itd.) 1,25 mm
- pločevinaste/aluminijaste plošče 0,4 mm

#### ! **ne režite drugih kovin razen pločevinastih/aluminijastih plošč**

- vedno napravite test na odpadnem materialu
- ! **površine rezalnih plošč ne brusite; če so rezila izrabljena ali poškodovana, zamenjajte rezalno glavo**

## UPORABNI NASVETI

- Za neprekinjeno delo si lahko pomagate z dodatno izmenljivo baterijo (na voljo kot dodatek SKIL 2610397159), ki vam omogoča polnjenje ene baterije medtem ko uporabljate drugo
- Za več nasvetov glejte pod [www.skil.com](http://www.skil.com)

## VZDRŽEVANJE/SERVISIRANJE

- Orodje ni namenjeno profesionalni uporabi
- Orodje in polnilec morata biti čista
- ! **pred čiščenjem, vedno odstranite baterijo**
- naprave, polnilnika ali rezalne glave ne izpostavljajte vodi
- napravo, polnilnik in rezalno glavo čistite z vlažno krpo (ne uporabljajte čistil na osnovi abrazivov ali topil)
- rezo M ⑮ na priklupu rezalne glave očistite prahu in umazanije z mehkim čopičem ali suho krpo
- pri shranjevanju orodja rezila pokrijte z zaščitnim pokrovom L ②
- ! **pred čiščenjem potegnite električni vtič iz vtičnice**
- Če bi kljub skrbnim postopkom izdelave in preizkušanja prišlo do izpada delovanja orodja/polnilca, naj popravi opravijo servisna delavnica, pooblaščenca za popravila SKILevih električnih orodij
  - pošljite **nerazstavljeno** orodje ali polnilec skupaj s priložnim o nakupu pri vašemu prodajalcu in najbližji SKIL servisno delavnico (naslovi, kot tudi spisek rezervnih delov se nahaja na [www.skil.com](http://www.skil.com))
  - ob okvarjenem polnilniku **polnilnik in baterijo** pošljite pooblaščenemu prodajalcu ali servisu podjetja SKIL

## OKOLJE

- **Električnega orodja, baterije, pribora in embalaže ne odstranjujte s hišnimi odpadki** (samo za države EU)
  - v skladu z Evropsko direktivo 2012/19/EG o odpadni

elektrilise ja elektronski opremi in z njenim izvajanjem v nacionalni zakonodaji je treba električna orodja ob koncu njihove življenjske dobe ločeno zbirati in jih predati v postopek okolju prijaznega recikliranja - ko je potrebno odstranjevanje, naj vas o načinu spomni simbol ③

## HRUP / VIBRACIJA

- Izmerjeno v skladu s predpisom EN 62841 je raven zvočnega pritiska za to orodje 73 dB(A) in jakosti zvoka 84 dB(A) (standarden odmik: 3 dB), in vibracija 3,3 m/s<sup>2</sup> (vektorska vsota treh smeri; netočnost K = 1,5 m/s<sup>2</sup>)
  - Raven oddajanja vibracij je bila izmerjena v skladu s standardiziranimi testi, navedenimi v EN 62841; uporabiti jo je mogoče za primerjavo različnih orodij med seboj in za predhodno primerjavo izpostavljenosti vibracijam pri uporabi orodja za namene, ki so omenjeni
    - uporaba orodja za drugačne namene ali uporaba skupaj z drugimi, slabo vzdrževanimi nastavki lahko znatno **poveča** raven izpostavljenosti
    - čas, ko je orodje izklopljeno ali ko teče, vendar z njim ne delamo, lahko znatno **zmanjša** raven izpostavljenosti
- ! pred posledicami vibracij se zaščitite z vzdrževanjem orodja in pripadajočih nastavkov, ter tako, da so vaše roke tople, vaši delovni vzorci pa organizirani**

EST

## Akukäärid 2900

### SISSEJUHATUS

- Käesolev seade on mõeldud mitmesuguste materjalide ja kangaste, samuti lillede ja oksaraagude lõikamiseks; võimalik on teha nii sirgeid kui kõveraid lõikeid
- Tööriist pole mõeldud professionaalseks kasutamiseks
- Seade on mõeldud kasutamiseks üksnes kodumajapidamises
- Enne seadme kasutamist lugege kasutusjuhend hoolikalt läbi ja hoidke see edaspidiseks alles ③

### TEHNILISED ANDMED ①

#### SEADME OSAD ②

- A Sisse/välja lukustusnupp
- B Kääriotsikute vahetusnupp
- C Pehmete materjalide lõikamiseks mõeldud kääriotsik
- D Pehmete materjalide tähis
- E Kõvade materjalide lõikamiseks mõeldud kääriotsik (EI KUULU STANDARDKOMPLEKTI)
- F Kõvade materjalide tähis
- G Aku eemaldusnupp
- H Laadija lamp
- J Akulaadija
- K Laadija pistik
- L Tera kaitsekate
- M Soon kääriotsiku ühenduskohas (17)

## OHUTUS

### ÜLDISED OHUTUSNÕUDED ELEKTRILISTE TÖÖRIISTADE KASUTAMISEL

**⚠ TÄHELEPANU** Lugege läbi kõik elektrilise tööriistaga kaasas olevad ohutusnõuded ja juhised ning tutvuge jooniste ja tehniliste andmetega. Ohutusnõuete ja juhiste eiramise tagajärjeks võib olla elektrilöökk, tulekahju ja/või raskest vigastused. **Hoidke kõik ohutusnõuded ja juhised edaspidiseks alles.** Allpool kasutatud mõiste "elektriline tööriist" käib võrgutoitega (toitejuhtmega) elektriliste tööriistade ja akutoitega (ilma toitejuhtmeta) elektriliste tööriistade kohta.

#### 1) OHUTUSNÕUDED TÖÖPIIRKONNAS

- a) **Hoidke töökoht puhas ja korras.** Segadus või valgustamata tööpiirkonnad võivad põhjustada õnnetusi.
- b) **Ärge kasutage seadet plahvatusohtlikus keskkonnas, kus leidub tuleohtlikke vedelikke, gaase või tolmu.** Elektrilistest tööriistadest lööb sädemeid, mis võivad tolmu või auru süüdata.
- c) **Kui kasutate elektrilist tööriista, hoidke lapsed ja teised isikud töökohast eemal.** Kui Teie tähelepanu kõrvale juhitakse, võib seade Teie kontrolli alt väljuda.

#### 2) ELEKTRIOHUTUS

- a) **Seadme pistik peab pistikupesaga sobima.** Pistiku kallal ei tohi teha mingeid muudatusi. **Ärge kasutage kaitsemaandusega seadmete puhul adapterpistikuid.** Muutmata pistikud ja sobivad pistikupesad vähendavad elektrilöögi saamise riski.
  - b) **Vältige kehakontakti maandatud pindadega, nagu torud, radiaatorid, pliidid ja külmikud.** Kui Teie keha on maandatud, on elektrilöögi risk suurem.
  - c) **Hoidke seadet vihma ja niiskuse eest.** Kui elektriseadmesse on sattunud vett, on elektrilöögi saamise risk suurem.
  - d) **Ärge kasutage toitejuhet selleks mitte ettenähtud otstarbel seadme kandmiseks, ülesriputamiseks ega pistiku pistikupesast väljatõmbamiseks.** Hoidke toitejuhet kuumuse, õli, teravate servade ja seadme liikuvate osade eest. Kahjustatud või keerduläinud toitejuhtmed suurendavad elektrilöögi saamise riski.
  - e) **Kui töötate elektrilise tööriistaga vabas õhus, kasutage ainult selliseid pikendusjuhtmeid, mida on lubatud kasutada ka välistingimustes.** Välistingimustes kasutamiseks sobiva pikendusjuhtme kasutamine vähendab elektrilöögi saamise riski.
  - f) **Kui elektrilise tööriista kasutamine niiskes keskkonnas on vältimatu, kasutage maandusega lekkevoolukaitset.** Maandusega lekkevoolukaitse kasutamine vähendab elektrilöögi ohtu.
- #### 3) INIMESTE TURVALISUS
- a) **Ärge tähelepanelik, jälgige, mida Te teete, ning toimige elektrilise tööriistaga töötades mõistlikult.** **Ärge kasutage seadet, kui olete väsinud või uimaste, alkoholi või ravimite mõju all.** Hetkeline tähelepanematus seadme kasutamisel võib põhjustada tõsisemaid vigastusi.
  - b) **Kandke isikukaitsevahendeid ja alati kaitseprille.** Isikukaitsevahendid, nagu tolmumask, libisemiskindlad turvajalatsid, kaitsekiiver või kuulmiskaitsevahendid, kandmine – sõltuvalt elektrilise tööriista tüübist ja kasutusala – vähendab vigastuste riski.

- c) **Vältige seadme tahtmatut käivitamist. Enne pistiku ühendamist pistikupessa, aku ühendamist seadme külge, seadme ülestõstmist ja kandmist veenduge, et elektriline tööriist on välja lülitatud.** Kui hoiate elektrilise tööriista kandmisel sõrme lülilil või ühendate vooluvõrku sisselülitatud seadme, võivad tagajärjeks olla õnnetused.
- d) **Enne seadme sisselülitamist eemaldage selle küljest reguleerimis- ja nutrivõtmed.** Seadme pöörleva osa küljes olev reguleerimis- või nutrivõti võib põhjustada vigastusi.
- e) **Ärge hinnake end üle. Võtke stabiilne tööasend ja hoidke kogu aeg tasakaalu.** Nii saate seadet ootamatutes olukordades paremini kontrollida.
- f) **Kandke sobivat rõivastust. Ärge kandke laiu riideid ega ehteid. Hoidke juuksed ja rõivad seadme liikuvatest osadest eemal.** Lotendavad riided, ehted või pikad juuksed võivad sattuda seadme liikuvate osade vahele.
- g) **Kui on võimalik paigaldada tolmuemaldus- ja tolmu kogumisseadiseid/seadmeid, veenduge, et need oleksid seadmega ühendatud ja et neid kasutatakse õigesti.** Tolmuemaldusseadise kasutamine vähendab tolmut põhjustatud ohte.
- h) **Ärge muutuge tööriista sagedasest kasutamisest hooletuks ja ärge eirake ohutusnõudeid.** Hooletus võib sekundi murdosa jooksul kaasa tuua raskeid vigastusi.
- 4) ELEKTRILISTE TÖÖRIISTADE HOOLIKAS KÄSITSEMINE JA KASUTAMINE**
- a) **Ärge koormake seadet üle. Kasutage töö tegemiseks selleks ettenähtud elektrilist tööriista.** Sobiva elektrilise tööriistaga töötate paremini ja turvalisemalt ettenähtud võimsusvahemikus.
- b) **Ärge kasutage elektrilist tööriista, mille lüliti on rikkis.** Elektriline tööriist, mida ei ole enam võimalik sisse ja välja lülitada, on ohtlik ning seda tuleb remontida.
- c) **Tõmmake pistikupesast välja ja/või eemaldage seadmest aku, kui on eemaldatav, enne seadme reguleerimist, tarvikute vahetamist ja seadme ärapanekut.** See ettevaatusabinõu väldib seadme tahtmatut käivitamist.
- d) **Kasutusvälisel ajal hoidke elektrilisi tööriistu lastele kättesaamatult. Ärge laske seadet kasutada isikutel, kes seda ei tunne või pole siintoodud juhiseid lugenud.** Kogenematute kasutajate käes kujutavad elektrilised tööriistad ohtu.
- e) **Hoolitsege elektriliste tööriistade ja tarvikute eest korralikult. Kontrollige, kas seadme liikuvad osad funktsioneerivad korralikult ja ei kiildu kinni, ning ega mõned osad ei ole katki või sel määral kahjustatud, et võiksid mõjutada seadme töökindlust. Laske kahjustatud osad enne seadme kasutamist parandada.** Paljude õnnetuste põhjuseks on halvasti hooldatud elektrilised tööriistad.
- f) **Hoidke lõiketarvikud teravad ja puhtad.** Hoolikalt hoitud, teravate lõikeservadega lõiketarvikud kiilduvad harvemini kinni ja neid on lihtsam juhtida.
- g) **Kasutage elektrilist tööriista, lisavarustust, tarvikuid jne vastavalt siintoodud juhistele. Arvestage seejuures töötingimuste ja teostatava töö iseloomuga.** Elektriliste tööriistade kasutamine mitte ettenähtud otstarbel võib põhjustada ohtlikke olukordi.
- h) **Hoidke käepidemed ja haardepinnad kuiva ja puhtana ning vabana õlist ja määrdeainetest.** Libedad käepidemed ja haardepinnad ei luba tööriista ohutult käsitseda ja ootamatutes olukordades kontrolli all hoida.
- 5) KUT TÖÖRIISTADE HOOLIKAS KÄSITSEMINE JA KASUTAMINE**
- a) **Laadige akusid ainult tootja poolt soovitatud akulaadijatega.** Akulaadija, mis sobib teatud tüüpi akudele, muutub tuleohtlikuks, kui seda kasutatakse teiste akudega.
- b) **Kasutage elektrilistes tööriistades ainult selleks ettenähtud akusid.** Teiste akude kasutamine võib põhjustada vigastusi ja tulekahjuohtu.
- c) **Hoidke kasutusel mitteolevad akut eemal kirjaklambritest, müntidest, võtmetest, naeltest, kruvidest või teistest väikestest metallesemetest, mis võivad kontaktid omavahel ühendada.** Akukontaktide vahel tekkiva lühise tagajärjeks võivad olla põletused või tulekahju.
- d) **Väärkasutage korral või akuvedelik välja voolata. Vältige sellega kokkupuudet. Juhusliku kokkupuute korral loputage kahjustatud kohta veega. Kui vedelik satub silma, pöörduge lisaks arsti poole.** Väljavoolav akuvedelik võib põhjustada nahaärritusi või põletusi.
- e) **Ärge kasutage akut ega tööriista, mis on kahjustada saanud või mida on modifitseeritud.** Kahjustada saanud või modifitseeritud akut võivad põhjustada tulekahju, plahvatuse, kehavigastusi ja varalist kahju.
- f) **Kaitske akut ja elektrilist tööriista leekide ja väga kõrgete temperatuuride eest.** Kokkupuude leekidega või üle 130°C temperatuuriga võib põhjustada plahvatuse.
- g) **Järgige kõiki laadimisjuhiseid ja ärge laadige akut väljaspool juhistes määratletud temperatuurivahemikku.** Nõuetele mittevastav laadimine või laadimine väljaspool ettenähtud temperatuurivahemikku võib akut kahjustada ja suurendada tulekahju ohtu.
- 6) TEENINDUS**
- a) **Laske seadet parandada ainult kvalifitseeritud spetsialistidel ja ainult originaalvaruosadega.** Nii tagate seadme püsimise turvalisena.
- b) **Ärge kunagi käidelge kahjustada saanud akusid.** Akusid võivad käidelda vaid tootja esindajad või volitatud hooldekeskuse töötajad.

## AKUKÄÄRIDE OHUTUSJUHISED

### ÜLDIST

- Ärge kasutage kahjustatud tööriista/laadijat; toimetage seade kontrollimiseks SKILL ametlikku lepingulisse töökotta
- Ärge jätke seadet kunagi järelevalveta
- **Tegemine ei ole mänguasjaga;** hoidke seadet lastele kättesaamatus kohas
- Tööriista kasutaja peab olema vähemalt 16 aastat vana
- Ärge kinnitage tööriista pitskruviga
- Ärge jätke tööriista/laadijat/akut vihma kätte
- Ärge kasutage laadija kandmiseks ega ülesriputamiseks toitejuhet
- Laadija eemaldamiseks vooluallikast ärge tõmmake kunagi laadija juhtmet

- Vältige laadija juhtme sattumist kuumuse, õli ja teravate servade lähedusse

#### TARVIKUD

- SKIL tagab seadme häireteta töö üksnes originaaltarvikute kasutamisel

#### ENNE KASUTAMIST

- Kontrollige alati, kas võrgupinge ühtib laadija andesildil toodud pingega (andesildil toodud 230 V või 240V korral võib laadijad kasutada ka 220V võrgupinge puhul)
- Iga kord enne seadme kasutamist kontrollige selle töökorrasolekut; kahjustuste ilmnemisel laske seade parandada vastava kvalifikatsiooniga isikul; ärge kunagi avage seadet ise

#### KASUTAMISE AJAL

- **Hoidke käed liikuvatest lõiketeradest eemal**
- **Hoidke käed lõikepiirkonnast eemal;** ärge pange sõrmi lõikamise ajal kunagi materjali alla
- Veenduge, et lõiketerad ei kahjustaks lõikepiirkonna all olevat materjali või pinda
- Kui on oht, et lõiketerad võivad töö käigus sattuda vastu varjatud elektrijuhtmeid, hoidke seadet isoleeritud haardepinnast; kokkupuutel voolujuhtmega satuvad seadme katmata metallosad voolu alla ja annavad kasutajale elektrilöögi
- Kui seade töötab ebaharilikult või teeb kummalist müra, lülitage see viivitamatult välja või tõmmake laadija pistik pistikupesast välja

#### PÄRAST KASUTAMIST

- Enne tööriista reguleerimist või tarvikute vahetust võtke aku välja

#### LAADIMINE/AKUD

- **Üle 8 aasta vanused lapsed ja isikud, kelle füüsilised või vaimsed võimed on piiratud või kellel puuduvad seadme kasutamiseks vajalikud teadmised ja kogemused, tohivad laadimisseadet kasutada vaid siis, kui nende üle teostatakse järelevalvet või kui neile on antud täpsed juhised laadimisseadme ohutuks käsitlemiseks ja kui nad mõistavad seadmega kaasnevaid ohte (vastasel korral tekib vales käsitlemisest põhjustatud kehavigastuste ja varalise kahju oht)**
- **Ärge jätke lapsi järelevalveta (seeläbi tagate, et lapsed ei hakka akulaadijaga mängima)**
- **Lapsed tohivad akulaadimisseadet hooldada ja puhastada vaid**

## täiskasvanute järelevalve all

- Kasutage selle tööriistaga ainult SKIL laadijat 2610S00080 või 2610395914 ja SKIL akut 2610Z08494
- Ärge laadige akut välistingimustes ④
- Ärge laadige akut niiskes keskkonnas
- Lõpetage laadija kasutamine, kui selle toitejuhe või pistik on kahjustatud; laske toitejuhe või pistik kohe SKILi ametlikus lepingulises töökojas välja vahetada
- Ärge kasutage kahjustatud akusid, vaid vahetage need kohe välja
- Ärge kunagi monteerige laadijat või akut lahti
- Tulle visatud akud plahvatavad, seepärast ei tohi akut mingil põhjusel põletada
- Ümbritseva keskkonna lubatud temperatuur (tööriista/laadijat/akut):
  - laadimisel 0...+45°C
  - töötamisel -20...+50°C
  - säilitamisel -20...+50°C

#### LAADIJAL OLEVATE SÜMBOLITE SELGITUS

- ③ Enne kasutamist tutvuge kasutusjuhendiga
- ④ Kasutage laadijat ainult sisetingimustes
- ⑤ Topeltisolatsioon (maandusjuhe pole vajalik)
- ⑥ Törkekindel isoleeriv transformator (vooluallikas on transformatori väljundist elektriliselt isoleeritud)
- ⑦ Automaatne väljalülitus laadija ülekuumenemisel (termokaitse rakendub ja laadija muutub kasutuks)
- ⑧ Laadija valede pooluste ühendamine on ohtlik (kasutage aku laadimiseks ainult kaasasolevat laadijat)
- ⑨ Ärge visake kasutuskolbmatuks muutunud elektrilisi tööriistu ja patareisid ära koos olmejäätmetega
- ⑩ NiMH-tehnoloogia toodab keskkonda vähem saastaval viisil rohkem energiat

## KASUTAMINE

- Sisse/välja ⑪
  - seadme sisselülitamiseks lükake lüliti A ettepoole
  - pidevaks tööks lukustage lüliti, lükates lüliti A edasi, kuni see klõpsatusega lukustub
  - seadme väljalülitamiseks / lüliti lahtilukustamiseks vajutage lüliti A tagaosa
- Aku laadimine ⑫
  - uued tööriistad ei ole laetud
  - pange laadija J pistik seinakontakti
  - torgake laadija pistik K akusse, nagu joonisel näidatud
  - süttib laadimistuli H näidates, et toimub aku laadimine
  - pärast 3-tunnilist laadimist on laadimisprotsess lõppenud ja akut võib kasutada

#### OLULINE:

- laadimise käigus võivad laadija ja aku soojeneda; see on normaalne ega tähenda, et tegemist on rikkega
- akut ei tohi eemaldada töötaval tööriistalt
- ! **Uus või pikemat aega kasutatama aku saavutab täisvõimsuse alles umbes 5 laadimis-/tühjenemistsükli järel**
- akut ei ole soovitatav laadida iga kord pärast seadme lühiajalist kasutamist, kuna see võib suurendada kulumist
- aku tuleb eeskirjades kohaselt kahjutustada, see ei tohi sattuda olmeprügi hulka (seda meenutab Teile sümbol ⑨)

! enne aku kahjutustamist katke selle otsad kaitseks tugeva teibiga, et vältida lühisahela teket



- kui Te tööriista pikemat aega ei kasuta, on soovitatav tömmata laadija pistik pistikupesast välja
- Akude väljavahetamine <sup>13</sup>
  - vajutage nuppu G ja libistage aku seadme küljest lahti
  - paigaldamiseks lükake aku seadme otsa, kuni see klõpsatusega lukustub
- Kääriotsikute vahetamine <sup>14</sup>
  - ! **eemaldage aku seadmist**
  - tõstke nupp B üles ja hoidke seda, kuni kääriotsik lahti tuleb
  - paigaldamiseks lükake kääriotsik joonisel näidatud viisil seadme otsa, kuni see klõpsatusega lukustub
- Seadme kasutamine
  - **enne seadme kasutamist eemaldage laadija pistik vooluvõrgust ja lahutage seade laadijast**
  - eemaldage tera kaitsekate L <sup>2</sup>
  - lülitage seade sisse
  - enne löike tegemist laske löiketeradel mõni sekund tühjalt töötada
  - ärge suruge tööriistale liigselt; laske sellel enda heaks töötada
  - nii sirgelt kui kõveralt on võimalik teha täpseid löikeid
  - ! **lõiketerad kuumenevad kasutamise ajal; ärge puudutage neid enne, kui nad on maha jahtunud**
- Materjalide lõikamine <sup>15</sup>
  - kasutage kääriotsikut C <sup>2</sup> pehmete ja elastsete materjalide lõikamiseks (näiteks paber, kardinad, vaipkate, nahk, tapeet, vinüül, kile jms)
  - kääriotsikul C on tähis D <sup>2</sup>, mis tähistab pehmeid ja elastseid materjale
  - kõvade materjalide (näiteks kõva plastik ja lehttina) lõikamisel kääriotsikuga C <sup>2</sup> muutuvad terad kiiremini nürriks; seepärast soovitate sitkete materjalide lõikamiseks kasutada kääriotsikut E <sup>2</sup> (saadaval SKILi tarviku 2610397158 osana)
  - et vältida terade kahjustamist, juhenduge järgmistest materjali paksuse väärtustest:
    - PEHMETE MATERJALIDE LÕIKAMISEKS MÕELDUD KÄÄRIOTSIKU KASUTAMISEL:
    - puuvillane kangas 3 mm
    - vilt 6 mm
    - nahk 4 mm
    - vaipkate 4 mm
    - vinüülpõrandakate 4 mm
    - lainepapp 6 mm
    - papp 2 mm
    - roosivarred 4 mm
    - KÕVADE MATERJALIDE LÕIKAMISEKS MÕELDUD KÄÄRIOTSIKU KASUTAMISEL:
    - vinüülpõrandakate 4 mm
    - lainepapp 6 mm
    - papp 2 mm
    - plastrihmad 1,8 mm
    - lehtplastik (PVC jms) 1,25 mm
    - lehttina/-alumiinium 0,4 mm
  - ! **muid metalle peale lehttina/-alumiiniumi ei tohi lõigata**
  - katsetage tööriista alati algul proovitükil
  - ! **ärge üritage lõiketerade pinda teritada; kui lõiketerad on kulunud või vigastatud, vahetage kääriotsik välja**

## TÖÖJUHISED

- Pidevaks tööks võite kasutada teist vahetatavat akut (saadaval SKILi tarvikuna 2610397159), mis võimaldab ühe aku kasutamise ajal teist laadida
- Rohkem nõuandeid leiate aadressil [www.skil.com](http://www.skil.com)

## HOOLDUS/TEENINDUS

- Tööriist pole mõeldud professionaalseks kasutamiseks
- Hoidke tööriist ja laadija puhtad
- ! **enne puhastamist alati eemaldage patarei**
  - ärge kastke seadet, laadijat ega kääriotsikut vette
  - puhastage seade, laadija ja kääriotsik niiske lapiga (ärge kasutage abrasiivseid ega lahustipõhiseid puhastusvahendeid)
  - puhastage kääriotsiku ühenduskohas olev soon M <sup>16</sup> pehme harja või kuiva lapi abil alati tolmust ja mustusest
  - seadme hoiuolepanekul katke lõiketerad kaitsekatega L <sup>2</sup>
- ! **enne laadija puhastamist tõmmake selle pistik pistikupesast välja**
- Tööriist/laadijat on hoolikalt valmistatud ja testitud; kui tööriist/laadijat sellest hoolimata rikki läheb, tuleb see lasta parandada SKILi elektriliste käsitööriistade volitatud remonditöökojas
  - saatke tööriist või laadija **lahtimonteeritud** koos ostukviitungiga tarnijale või lähimasse SKILi lepingulisse töökotta (aadressid ja tööriista varuosade joonise leiate aadressilt [www.skil.com](http://www.skil.com))
  - defekte laadija korral tooge **nii laadija kui ka aku** edasimüüjale tagasi või võtke ühendust SKILi teeninduskeskusega

## KESKKOND

- **Ärge visake kasutus kõlbatuks muutunud elektrilisi tööriistu, patareisiid, lisatarvikuid ja pakendeid ära koos olmejäätmetega** (üksnes EL liikmesriikidele)
  - vastavalt Euroopa Parlamendi ja nõukogu direktiivile 2012/19/EÜ elektri- ja elektroonikaseadmete jäätmete kohta ning direktiivi nõuete kohaldamisele liikmesriikides tuleb kasutus kõlbatuks muutunud elektrilised tööriistad koguda eraldi ja keskkonnasäästlikult korduvkasutada või ringlusse võtta
  - seda meenutab Teile sümbol <sup>9</sup>

## MÜRA / VIBRATSIOON

- Vastavalt kooskõlas normiga EN 62841 läbi viidud mõõtmistele on tööriista helirõhk 73 dB(A) ja helitugevus 84 dB(A) (standardkõrvalekalle: 3 dB), ja vibratsioon 3,3 m/s<sup>2</sup> (kolme telje vektorsumma; mõõtemääramatus K = 1,5 m/s<sup>2</sup>)
- Tekkiva vibratsiooni tase on mõõdetud vastavalt standardis EN 62841 kirjeldatud standarditulest; seda võib kasutada tööriistade võrdlemiseks ja tööriista kasutamisel ettenähtud töödeks esineva vibratsiooni esialgseks hindamiseks
  - tööriista kasutamisel muudeks rakendusteks või teiste/halvasti hooldatud tarvikute kasutamisel võib vibratsioon märkimisväärselt **suurened**

- ajal, kui tööriist on vājpalūlītātud vōi on kūll sisselūlītātud, kuid tegelikult seda ei kasutata, vōib vibrātsiooni mārķimisvāārselt **vāheneda**!
- ! enda kaitsmises vibrātsiooni eest hooldage tōōriista ja selle tarvikuid korralikult, hoidke oma kāed soojad ja tagage sujuv tōōkorraldus**

LV

## Bezvadū grieznes

2900

### IEVADS

- Šis instruments ir paredzēts dažādu materiālu un audumu, kā arī ziedu un mazu zariņu griešanai, turklāt griezuma līnija var būt gan taisna, gan izliekta
- Šis darbarīks nav paredzēts profesionālai lietošanai
- Šis instruments ir paredzēts domāta tikai lietošanai mājās
- Pirms lietošanas rūpīgi izlasiet šos norādījumus un saglabājiet to vēlākaī uzziņai ③

### TEHNISKIE PARAMETRI ①

### INSTRUMENTA ELEMENTI ②

- A Ieslēdzējs ar fiksāciju
- B Poga griežņu galviņas nomainīai
- C Griežņu galviņa mīkstiēm materiāliēm
- D Mīkstu materiālu apzīmējums
- E Griežņu galviņa cietiēm materiāliēm (NAV IEKĻAUTA KOMPĻĒTĀCIJĀ)
- F Cietu materiālu apzīmējums
- G Poga akumulatora izņemšanai
- H Uzlādes ierīces indikators
- J Uzlādes ierīce
- K Lādētāja kontaktspraudnis
- L Asmens aizsarguzmava
- M Atvere griežņu galviņas savienotājā (17)

### DROŠĪBA

#### VISPĀRĒJIE NOTEIKUMI ELEKTROINSTRUMENTU DROŠĀI LIETOŠANAI

**! BRĪDINĀJUMS** Izlasiet drošības noteikumus un instrukcijas, aplūkojiet ilustrācijas un iepazīstieties ar specifikācijām, kas tiek piegādātas kopā ar šo elektroinstrumentu. Šeit sniegto drošības noteikumu un instrukciju neievērošana var izraisīt aizdegšanos un būt par cēloni elektriskam triecienam vai nopietnam savainojumam. **Saglabājiet visus drošības noteikumus un instrukcijas turpmākai izmantošanai.** Turpmākajā izklāstā lietotais apzīmējums "elektroinstruments" attiecas gan uz tīkla elektroinstrumentiem (ar elektrokabeļi), gan arī uz akumulatora elektroinstrumentiem (bez elektrokabeļā).

#### 1) DROŠĪBA DARBA VIETĀ

- a) **Sekoijiet, lai darba vieta būtu tīra un sakārtota.** Nekārtīgā darba vietā vai sliktā apgaismojumā var viegli notikt nelaimes gadījums.
- b) **Nelietojiet elektroinstrumentu eksplozīvu vai ugunsnedrošu vielu tuvumā un vietās ar paaugstinātu gāzes vai putekļu saturu gaisā.** Darba laikā instruments nedaudz dzirkstejo, un tas var izsaukt

viegli degošu putekļu vai tvaiku aizdegšanos.

- c) **Lietojot elektroinstrumentu, nelaujiet nepiederošām personām un jo īpaši bērniem tuvoties darba vietai.** Citu personu klātbūtne var novērst uzmanību, un tā rezultātā jūs varat zaudēt kontroli pār instrumentu.
- #### 2) ELEKTRODROŠĪBA
- a) **Elektroinstrumenta kontaktdakšai jābūt piemērotai elektrotīkla kontaktlīdždzai. Kontaktdakšas konstrukciju nedrīkst nekādā veidā mainīt.** Nelietojiet kontaktdakšas salāgotājus, ja elektroinstruments caur kabeli tiek savienots ar aizsargzemējuma ķēdi. Neizmainītas konstrukcijas kontaktdakša, kas piemērota kontaktlīdždzai, ļauj samazināt elektriskā trieciena saņemšanas risku.
  - b) **Darba laikā nepieskarieties saņemtiēm priekšmetiēm, piemēram, caurulēm, radiatoriem, plītiim vai ledusskapjiēm.** Pieskaroties saņemtiēm virsmām, pieaug risks saņemt elektrisko triecienu.
  - c) **Nelietojiet elektroinstrumentu lietus laikā, neturiet to mitrumā.** Mitrumam iekļūstot instrumentā, pieaug risks saņemt elektrisko triecienu.
  - d) **Nenesiet un nepiekariet elektroinstrumentu aiz elektrokabeļa.** Neraujiet aiz kabeļa, ja vēlaties atvienot instrumentu no elektrotīkla kontaktlīdždzas. **Sargājiet elektrokabeļi no karstuma, eļļas, asām šķautnēm un instrumenta kustīgajām daļām.** Bojāts vai samezģojies elektrokabeļis var būt par cēloni elektriskajam triecienam.
  - e) **Darbinot elektroinstrumentu ārpus telpām, izmantojiet tā pievienošanai vienīgi tādus pagarinātājākabeļus, kuru lietošana ārpus telpām ir atļauta.** Lietojot elektrokabeļi, kas piemēroti darbam ārpus telpām, samazinās risks saņemt elektrisko triecienu.
  - f) **Ja elektroinstrumentu tomēr nepieciešams lietot vietās ar paaugstinātu mitrumu, izmantojiet tā pievienošanai noplūdes strāvas aizsargreģu.** Lietojot noplūdes strāvas aizsargreģu, samazinās risks saņemt elektrisko triecienu.
- #### 3) PERSONISKĀ DROŠĪBA
- a) **Darba laikā saglabājiet paškontroli un rīkojieties saskaņā ar veselo saprātu.** Pārtrauciet darbu, ja jūtaties noguris vai atrodaties alkohola, narkotiku vai medikamentu izraisītā reibumā. Strādājot ar elektroinstrumentu, pat viens neuzmanības mirklis var būt par cēloni nopietnam savainojumam.
  - b) **Izmantojiet individuālos darba aizsardzības līdzekļus un darba laikā vienmēr nēsājiet aizsargbrilles.** Individuālo darba aizsardzības līdzekļu (putekļu maskas, neslīdošu apavu un aizsargķiveres vai ausu aizsargu) pielietošana atbilstoši elektroinstrumenta tipam un veicamā darba raksturam ļauj izvairīties no savainojumiem.
  - c) **Nepielaujiet elektroinstrumenta patvaļģu ieslēģšanos.** Pirms elektroinstrumenta pievienošanas elektrotģklam, akumulatora ievietošanas vai izņemšanas, kā arī pirms elektroinstrumenta pārnesšanas pārlģcinieties, ka tas ir izslģģts. Pārnesot elektroinstrumentu, ja pirksts atrodas uz ieslēģdzģja, kā arī pievienojot to elektrobarošanas avotam laikā, kad elektroinstruments ir ieslēģģts, var viegli notikt nelaimes gadģjums.

- d) **Pirms instrumenta ieslēgšanas neaizmirstiet izņemt no tā regulējošos instrumentus vai skrūvjatslēgas.** Patronatslēga vai skrūvjatslēga, kas instrumenta ieslēgšanas brīdī nav izņemta no tā, var radīt savainojumu.
  - e) **Strādājot ar elektroinstrumentu, ieturiet stingru stāju.** Darba laikā vienmēr saglabājiet līdzsvaru un centieties nepaslidēt. Tas atvieglos instrumenta vadību neparedzētās situācijās.
  - f) **Izvēlieties darbam piemērotu apģērbu.** Darba laikā nenēsājiet brīvi plandošas drēbes un rotaslietas. Netuviniet garus matus un drēbes elektroinstrumenta kustīgajām daļām. Vaļīgas drēbes, rotaslietas un gari mati var iekerties instrumenta kustīgajās daļās.
  - g) **Ja elektroinstrumenta konstrukcija ļauj tam pievienot ārējo putekļu uzsūkšanas vai savākšanas/uzkrāšanas ierīci, sekojiet, lai tā tiktu pievienota elektroinstrumentam un pareizi darbotos.** Pielietojot putekļu uzsūkšanu vai savākšanu/uzkrāšanu, samazinās to kaitīgā ietekme uz strādājošās personas veselību.
  - h) **Nepaļaujieties uz iemaņām, kas tiek iegūtas, bieži lietojot instrumentus, neieslīgstiet pašapmierinātībā un neignorējiet instrumenta drošas lietošanas principus.** Neuzmanīgas rīcības dēļ dažās sekundēs daļās var gūt nopietnu savainojumu.
- 4) ELEKTROINSTRUMENTU LIETOŠANA UN APKOPE**
- a) **Nepārslodējiet elektroinstrumentu.** Katram darbam izvēlieties piemērotu instrumentu. Elektroinstruments darbosies labāk un drošāk pie nominālās slodzes.
  - b) **Nelietojiet elektroinstrumentu, ja ir bojāts tā ieslēdzējs.** Elektroinstruments, ko nevar ieslēgt un izslēgt, ir bīstams lietošanai un to nepieciešams remontēt.
  - c) **Pirms elektroinstrumenta apkopes, regulēšanas vai darbinstrumenta nomaiņas atvienojiet tā kontaktdakšu no barojošā elektrotilkla vai izņemiet no tā akumulatoru, ja tas ir izņemams.** Šādi iespējams samazināt elektroinstrumenta nejaušas ieslēgšanās risku.
  - d) **Elektroinstrumentu, kas netiek darbināts, uzglabājiet piemērotā vietā, kur tas nav sasniedzams bērniem un personām, kuras neprot rīkoties ar instrumentu.** Ja elektroinstrumentu lieto nekompetentas personas, tas var apdraudēt cilvēku veselību.
  - e) **Savlaicīgi apkalpojiet elektroinstrumentu un to piederumu.** Pārbaudiet, vai kustīgās daļas darbojas bez traucējumiem un nav iespīlētas, vai kāda no daļām nav salauzta vai bojāta, vai katra no tām pareizi funkcionē un pilda tai paredzēto uzdevumu. Nodrošiniet, lai bojātās daļas tiktu savlaicīgi nomainītas vai remontētas pilnvarotā remontu darbnīcā. Daudzi nelaimes gadījumi notiek tāpēc, ka elektroinstruments pirms lietošanas nav pienācīgi apkalpots.
  - f) **Savlaicīgi notīriet un uzasiniet griezošos darbinstrumentus.** Rūpīgi kopti instrumenti, kas apgādāti ar asiem griezejinstrumentiem, ļauj strādāt daudz ražīgāk un ir vieglāk vadāmi.
  - g) **Lietojiet vienīgi tādus elektroinstrumentus, papildpiederumus, darbinstrumentus utt., kas paredzēti attiecīgajam pielietojuma veidam. Bez**

- tam jāņem vērā arī konkrētie darba apstākļi un pielietojuma īpatnības.** Elektroinstrumentu lietošana citiem mērķiem, nekā to ir paredzējusi ražotājfirma, ir bīstama un var novest pie neparedzamām sekām.
- h) **Uzturiet elektroinstrumenta rokturus un noturvirsmas sausas un tīras, sargājiet tās no eļļas un smērvielām.** Slideni rokturi un noturvirsmas traucē efektīvi rīkoties ar elektroinstrumentu un to droši vadīt neparedzētās situācijās.
- 5) AKUMULATORA ELEKTROINSTRUMENTU LIETOŠANA**
- a) **Akumulatora uzlādei lietojiet tikai tādu uzlādes ierīci, ko ir ieteikusi elektroinstrumenta ražotājfirma.** Katra uzlādes ierīce ir paredzēta tikai noteikta tipa akumulatoram, un mēģinājums to lietot cita tipa akumulatoru uzlādei var novest pie uzlādes ierīces un/ vai akumulatora aizdegšanās.
  - b) **Pievienojiet elektroinstrumentam tikai tādu akumulatoru, ko ir ieteikusi instrumenta ražotājfirma.** Cita tipa akumulatoru lietošana var novest pie elektroinstrumenta un/vai akumulatora aizdegšanās.
  - c) **Laikā, kad akumulators ir atvienots no elektroinstrumenta, nepieļaujiet, lai tā kontakti saskartos ar saspraudēm, monētām, atslēgām, naglām, skrūvēm vai citiem nelieliem metāla priekšmetiem, kas varētu izraisīt īsslēgumu.** Īsslēgums starp akumulatora kontaktiem var izsaukt tā aizdegšanos un būt par cēloni ugunsgrēkam.
  - d) **Nepareizi lietojot akumulatoru, no tā var izplūst šķidrās elektrolīts.** Nepieļaujiet, ka elektrolīts nonāktu saskarē ar ādu. Ja tas tomēr nejausi ir noticis, noskalojiet elektrolītu ar ūdeni. Ja elektrolīts nonāk acīs, nekavējoties griezieties pie ārsta. No akumulatora izplūdušais elektrolīts var izsaukt ādas iekaisumu vai pat apdegumu.
  - e) **Nelietojiet akumulatoru vai elektroinstrumentu, ja tas ir bojāts vai modificēts.** Bojāti vai modificēti akumulatori var radīt neparedzētas situācijas, kuru rezultātā var notikt aizdegšanās vai sprādziens, kā arī var rasties savainojuma risks.
  - f) **Neturiet elektroinstrumentu vai akumulatoru uguns tuvumā vai vietā ar augstu temperatūru.** Elektroinstrumenta vai akumulatora atrašanās uguns tuvumā vai vietā, kur temperatūra pārsniedz 130°C, var izraisīt sprādzienu.
  - g) **Levērojiet visas uzlādes instrukcijas un neuzlādējiet akumulatoru vai elektroinstrumentu pie temperatūras, kas atrodas ārpus instrukcijā norādīto pieļaujamo temperatūras vērtību diapazona robežām.** Uzlādējot akumulatoru neatbilstošā veidā vai pie temperatūras, kas atrodas ārpus pieļaujamo temperatūras vērtību diapazona robežām, tas var tikt bojāts, kā arī var pieaugt aizdegšanās risks.
- 6) APKALPOŠANA**
- a) **Nodrošiniet, lai Instrumenta remontu veiktu kvalificēts personāls, nomaīņai izmantojot oriģināls rezerves daļas un piederumus.** Tikai tā iespējams panākt instrumenta ilgstošu un nevainojamu darbību bez atteikumiem.
  - b) **Nekādā gadījumā neveiciet bojātu akumulatoru apkalpošanu.** Akumulatoru apkalpošanu drīkst veikt tikai ražotājfirma vai pilnvarots servisa speciālists.

## DROŠĪBAS NOTEIKUMI BEZVADU GRIEZNĒM

### VISPĀRĒJA INFORMĀCIJA

- Nelietojiet bojātu instrumentu/uzlādes ierīci, bet nododiet to pārbaudei firmas SKIL pilnvarotā apkopes un remonta darbnīcā
- Neatstājiet instrumentu bez uzraudzības
- **Šis instruments nav rotaļlieta;** glabājiet to bērniem neaizsniežamā vietā
- Šo instrumentu nedrīkst izmantot personas, kas jaunākas par 16 gadiem
- Nenostipriniet instrumentu, iespiežot to skrūvspīlēs
- Neatstājiet instrumentu, uzlādes ierīci vai akumulatoru lietū
- Nepārsiesiet un nepiekariet uzlādes ierīci aiz elektriskā vada
- Atvienojot lādētāju no strāvas avota, nekad nevelciet aiz lādētāja vada
- Sargājiet lādētāja vadu no karstuma, eļļas un asām šķautnēm

### PIEDERUMI

- Firma SKIL garantē instrumenta nevainojamu darbību tikai tad, ja tiek lietoti oriģinālie papildpiederumi

### PIRMS DARBA UZSĀKŠANAS

- Vienmēr pārlicinieties, ka spriegums, kas uzrādīts uz uzlādes ierīces marķējuma plāksnītes, atbilst padaves spriegumam elektrotīklā (230V vai 240V spriegumam paredzētie uzlādes ierīces var darboties arī no 220V elektrotīkla)
- Ikreiz pirms instrumenta izmantošanas pārbaudiet tā darbību un, konstatējot bojājumu, nekavējoties nododiet instrumentu remontēšanai kvalificētam speciālistam; neatveriet instrumentu patstāvīgi

### DARBA LAIKA

- **Netuviniet rokas kustīgajiem griežņu asmeņiem**
- **Netuviniet rokas griešanas vietai;** griežot materiālu, nekādā gadījumā nedrīkst zem tā sniegties
- Pārbaudiet, vai griežņu asmeņi nesabojās materiālus vai virsmas, kas atrodas zem griešanas vietas
- Veicot darbu vietā, kur griežņu asmeņi var saskarties ar apspletu elektroinstalāciju, turiet instrumentu aiz izolētas satveršanas virsmas, jo, saskaroties ar elektroinstalāciju, kas atrodas zem sprieguma, instrumenta atklātās metāla daļas uzlādēsies un operators saņems strāvas triecienu
- Mehāniska vai elektriska rakstura kļūmes gadījumā nekavējoties izslēdziet instrumentu vai atvienojiet uzlādes ierīci no barojošā elektrotīkla

### PĒC DARBA PABEIGŠANAS

- Pirms instrumenta regulēšanas vai piederumu nomaiņas izņemiet no instrumenta akumulatoru

### UZLĀDE/AKUMULATORI

- **Šo uzlādes ierīci var lietot bērni no 8 gadu vecuma un personas ar ierobežotām fiziskajām, sensorajām vai garīgajām spējām, kā arī personas ar nepietiekošu pieredzi un zināšanām pie nosacījuma, ka darbs notiek par viņu drošību atbildīgas**

**personas uzraudzībā vai arī šī persona sniedz norādījumus par drošu apiešanos ar uzlādes ierīci un informē par briesmām, kas saistītas ar tās lietošanu (pretējā gadījumā pastāv savainošanās briesmas elektroinstrumenta nepareizas lietošanas dēļ)**

- **Uzraugiet bērnus (tas ļaus nodrošināt, lai bērni nerotaļātos ar uzlādes ierīci)**
- **Bērni nedrīkst veikt uzlādes ierīces tīrīšanu un apkalpošanu bez pieaugušo uzraudzības**

- Ar šo instrumentu lietojiet tikai SKIL lādētājs 2610S00080 vai 2610395914 un SKIL akumulatoru 2610Z08494
- Neuzlādējiet akumulatoru ārpus telpām ④
- Neuzlādējiet akumulatoru mitrā vai miklā vidē
- Nelietojiet uzlādes ierīci, ja ir bojāts tās elektrokabelis vai kontaktdakša, bet nekavējoties nomainiet bojāto daļu firmas SKIL pilnvarotā apkopes un remonta darbnīcā
- Nelietojiet bojātu akumulatoru; tas nekavējoties jānomaina
- Nemēģiniet izjaukt uzlādes ierīci vai atvērt akumulatora korpusu
- Ja akumulators tiks dedzināts, tas eksplodēs, tāpēc nekādā gadījumā to nededziniet
- Pieļaujama apkārtējā gaisa temperatūra (instruments/lādētājs/akumulators):
  - uzlādes laikā 0...+45°C
  - darba laikā -20...+50°C
  - uzglabāšanas laikā -20...+50°C

### UZ LĀDĒTĀJA ATTĒLOTO SIMBOLU SKAIDROJUMS

- ③ Pirms izstrādājuma lietošanas izlasiet tā lietošanas pamācību
- ④ Uzlādes ierīci drīkst lietot tikai telpās
- ⑤ Divkārsa izolācija (nav jālieto zemējuma vads)
- ⑥ Drošības pārveidotājs ar norobežošanas funkciju (barošanas avots ir elektriski atdalīts no pārveidotāja iezes)
- ⑦ Automātisks izslēdzējs gadījumā, ja lādētājs kļūst pārāk karsts (termodrošinātājs tiek izsists un lādētājs kļūst nelietoājams)
- ⑧ Lādētāja savienojuma nepareiza polaritāte var nodarīt kaitējumu (lādējiet akumulatoru tikai ar komplektācijā esošo lādētāju)
- ⑨ Neizmetiet elektroiekārtas un baterijas ar sadzīves materiālus atkritumu
- ⑩ NiMH tehnoloģija nodrošina vairāk enerģijas, ievērojami mazāk piesārņojot vidi

### DARBS

- Ieslēgšana/izslēgšana ①①
  - Ieslēdziet instrumentu, nospiežot slēdzi A uz priekšu

- nobloķējiet slēdzi nepārtrauktas darbības režīmā, nospiežot slēdzi A vēl tālāk uz priekšu, līdz tas nofiksējas
- izslēdziet instrumentu, tad, nospiežot slēdzi A tā aizmugurē, atbloķējiet šo slēdzi
- Akumulatora uzlādēšana ⑫
  - jauna instrumenta akumulators parasti nav pilnībā uzlādēts
  - lādētāju pievienojiet J sienas kontaktligzdai
  - ievietojiet akumulatorā lādētāja kontaktdakšu K, kā attēlots
  - uzlādes lampiņa H iedegas, norādot, ka akumulators tiek uzlādēta
  - pēc 3 stundām akumulatora uzlāde ir pabeigta un to var sākt izmantot pat tad

#### SVARĪGI NORĀDĪJUMI:

- uzlādes laikā uzlādes ierīce un akumulators var nedaudz uzsilt; tas ir normāli un neliecina par bojājumu
- neizņemiet akumulatoru no instrumenta laikā, kad tas darbojas

#### ! jaunam vai ilgāku laiku nelietotam akumulatoram ietilpība pilnībā atjaunojas tikai pēc aptuveni 5 uzlādes/izlādes cikliem

- necentieties akumulatoru uzlādēt atkārtoti jau pēc dažu minūšu darba, jo pretējā gadījumā var samazināties akumulatora kalpošanas ilgums un darbība
- nolieciet akumulatori jāsavāc un jānogādā atreizējai pārstrādei atsevišķi, tos nedrīkst izmest kopā ar sadzīves atkritumiem (īpašs simbols ⑨ a atgādina par nepieciešamību tos utilizēt videi nekaitīgā veidā)

#### ! pirms akumulatora utilizācijas tā kontakti jāapilīmē ar izolācijas lenti, lai nepieļautu īssavienojuma rašanos starp tiem

- ja ir paredzams, ka instruments ilgāku laiku netiks izmantots, uzlādes ierīces elektrokabelis jāatvieno no barojošā elektrotīkla

#### • Bateriju maiņa ⑬

- nospiediet pogu G un atbīdīet akumulatoru
- ievietojiet akumulatoru, bīdot to uz instrumenta, līdz tas nofiksējas

#### • Griezņu galvīnu nomainīšana ⑭

##### ! izņemiet no instrumenta akumulatoru

- paceliet pogu B un turiet to, vienlaicīgi atbīdot griezņu galvīnu
- uzstādiel griezņu galvīnu, bīdot to uz instrumenta, kā attēlots, līdz tā nofiksējas

#### • Instrumenta darbināšana

##### - pirms instrumenta lietošanas atvienojiet lādētāju no elektrības un arī no instrumenta

- noņemiet asmens aizsarguzmavu L ②
- ieslēdziet instrumentu
- pirms griešanas ļaujiet griezņu asmeņiem dažas sekundes brīvi darboties
- darba laikā pārlieku nespiediet instrumentu; ļaujiet tam darboties nominālā režīmā
- gan taisno, gan izliekto griezuma līniju iespējams veikt ļoti precīzi

##### ! ekspluatācijas laikā griezņu asmeņi sakarst, tāpēc nepieskarieties tiem, kamēr tie nav atdzisuši

#### • Materiāli griešanai ⑮

- griezņu galvīnu C ② lietojiet mīkstu un lokanu materiālu, piemēram, papīra, aizkaru, paklāja, ādas, tapešu, vinila, folijas u.c. griešanai

- uz griezņu galvīnas C ir apzīmējums D ②, kas nozīmē mīkstu un lokanu materiālu

- ja ar griezņu galvīnu C ② griezīsiet cietus materiālus (piemēram, cietu plastmasu un skārda loksnēs), asmeņi daudz ātrāk kļūs neasi, tāpēc cietu materiālu griešanai ieteicams lietot griezņu galvīnu E ② (pieejama komplektā ar SKIL papildpiederumu 2610397158)

- lai nesabojātu asmeņus, ņemiet vērā šādu maksimālo materiālu biežumus:  
GRIEŽŅU GALVĪNAS LIETOŠANA MĪKSTU MATERIĀLU GRIEŠANAI:

kokvilnas audumi 3 mm

filcs 6 mm

āda 4 mm

paklājs (oderējums) 4 mm

vinila grīdas klājums 4 mm

gofrētais kartons 6 mm

parastais kartons 2 mm

rožu kāti 4 mm

GRIEŽŅU GALVĪNAS LIETOŠANA CIETU

MATERIĀLU GRIEŠANAI:

vinila grīdas klājums 4 mm

gofrētais kartons 6 mm

parastais kartons 2 mm

plastmasas sloksnes 1,8 mm

plastmasas loksnēs (PVC u.c.) 1,25 mm

skārda/alumīnija loksnēs 0,4 mm

#### ! nedrīkst griezt nekādu citu metālu, izņemot skārda/alumīnija loksnēs

- pirms darba vienmēr veiciet apstrādes mēģinājumu uz materiāla atgriezumā

#### ! griezņu asmeņu virsmu nedrīkst asināt, tāpēc, ja griezņu asmeņi ir nodiluši vai bojāti, griezņu galvīna ir jānomaina

## PRAKTISKI PADOMI

- Lai varētu darboties ilgstoši, nepārtraucot darbu, iespējams izmantot papildu nomaināmu akumulatoru (pieejams kā SKIL papildpiederums 2610397159), tādējādi, kamēr lietošat vienu akumulatoru, otru varēsiet lādēt
- Papildu ieteikumi ir sniegti datortīkla vietnē [www.skil.com](http://www.skil.com)

## APKALPOŠANA / APKOPE

- Šis darbarīks nav paredzēts profesionālai lietošanai
- Uzturiet tīru instrumentu un uzlādes ierīci

#### ! pirms ierīces tīrīšanas vienmēr izņemiet no tā bateriju

- instrumentu, lādētāju vai griezņu galvīnu nedrīkst iegremdēt ūdenī
- instrumentu, lādētāju un griezņu galvīnu tīriet ar mitru lupatiņu (nelietojiet abrazīvus tīrītājus vai tādus, kas ir uz šķīdinātāju bāzes)
- tīriet atveri M ⑮, kas atrodas griezņu galvīnā, ar mīkstu suku vai sausu lupatiņu, lai tajā neuzkrātos putekļi un neīrums
- novietojot instrumentu glabāšanā, uzlieciet griezņu asmeņiem aizsarguzmavu L ②

#### ! pirms uzlādes ierīces tīrīšanas atvienojiet to no elektrotīkla

- Ja, neraugoties uz augsto izgatavošanas kvalitāti un rūpīgo pērcējošanas pārbaudi, instruments vai uzlādes ierīce tomēr sabojājas, tas jānogādā remontam firmas SKIL pilnvarotā elektroinstrumentu remonta darbnīcā
  - nogādājiet instrumentu vai uzlādes ierīci **neizjauktā veidā** kopā ar iegādes dokumentiem tuvākajā tirdzniecības vietā vai firmas SKIL pilnvarotā pēciegādes apkalpošanas un remonta iestādē (adreses un instrumenta apkalpošanas shēma ir sniegta interneta vietnē [www.skil.com](http://www.skil.com))
  - defektīva lādētāja gadījumā nosūtiet **gan lādētāju, gan akumulatoru** savam izplatītājam vai SKIL apkopes centram

## APKĀRTĒJĀS VIDES AIZSARDZĪBA

- **Neizmetiet elektroiekārtas, baterijas, piederumus un iesaiņojuma materiālus sadzīves atkritumos** (tikai ES valstīm)
  - saskaņā ar Eiropas Savienības direktīvu 2012/19/ES par nolietotajām elektriskajām un elektroniskajām iekārtām un tās atspoguļojumiem nacionālajā likumdošanā, nolietotās elektroiekārtas ir jāsavāc, jāizjauca un jānogādā otrreizējai pārstrādei apkārtējai videi nekaitīgā veidā
  - īpašs simbols  atgādina par nepieciešamību izstrādājumus utilizēt videi nekaitīgā veidā

## TROKSNIS / VIBRĀCIJA

- Saskaņā ar standartu EN 62841 noteiktais instrumenta radītā trokšņa skaņas spiediena līmenis ir 73 dB(A) un skaņas jaudas līmenis ir 84 dB(A) (pie tipiskās izkliedes: 3 dB), un vibrācijas paātrinājums ir 3,3 m/s<sup>2</sup> (vektoru summa trijos virzienos; izkliede K = 1,5 m/s<sup>2</sup>)
  - Vibrācijas līmenis ir noteikts, izmantojot standartā EN 62841 paredzēto procedūru; to var izmantot, lai salīdzinātu instrumentus un provizoriski izvērtētu vibrācijas iedarbību, lietojot instrumentu minētajiem mērķiem
    - instrumenta izmantošana citiem mērķiem vai ar citiem vai nepietiekami koptiem piederumiem var ievērojami **palielināt** kopējo vibrācijas iedarbības pakāpi
    - laika periodi, kad instruments ir izslēgts vai arī ir ieslēgts, taču darbs ar to nenotiek, var ievērojami **samazināt** kopējo vibrācijas iedarbības pakāpi
- ! pasargājiet sevi no vibrācijas iedarbības, veicot instrumenta un tā piederumu tehnisko apkopi, novēršot roku atdzišanu un pareizi organizējot darbu**

LT

## Akumulatorinēs žirklēs 2900 ĪVADAS

- Šis įrankis skirtas įvairioms medžiagoms ir audiniams, taip pat gėlėms ir šakelėms karpyti; jomis galima kirpti tiesiai arba vingiuotai
- Šis įrankis neskirtas profesionaliam naudojimui
- Šis įrankis yra skirtas naudoti tik namuose
- Atidžiai perskaitykite šį vartotojo vadovą ir išsaugokite jį ateičiai 

## TECHNINIAI DUOMENYS

### PRIETAISO ELEMENTAI

- A Fiksuojamasis įjungimo/išjungimo jungiklis
- B Žirklių galvūčių keitimui skirtas mygtukas
- C Žirklių galvutė minkštomos medžiagoms
- D Minkštų medžiagų simbolis
- E Žirklių galvutė kietoms medžiagoms (NEĮTRAUKTA Į RINKINĮ KAIP STANDARTINĖ SUDEDAMOJI DALIS)
- F Kietų medžiagų simbolis
- G Akumulatoriaus išėmimui skirtas mygtukas
- H Pakrovėjas lemputė
- J Įkroviklis
- K Įkrovimo kištukas
- L Ašmenų apsauginis gaubtelis
- M Išpjova žirklių galvutės jungtyje (17)

## SAUGA

### BENDRIEJI ELEKTRINIŲ ĮRANKIŲ SAUGOS ĮSPĖJIMAI

 **ĮSPĖJIMAS Perskaitykite visus su šiuo elektriniu įrankiu pateikiamus saugos įspėjimus, instrukcijas, peržiūrėkite iliustracijas ir specifikacijas.** Jei nepaisysite visų žemiau pateiktų instrukcijų, galite patirti elektros smūgi, sukelti gaisrą ir sunkiai susižaloti arba sužaloti kitus asmenis. **Išsaugokite visus perspėjimus ir instrukcijas, kad vėliau galėtumėte pasinaudoti.** Toliau pateiktame tekste vartojama sąvoka "elektrinis įrankis" apibūdina įrankius, maitinamus iš elektros tinklo (su maitinimo laidu), ir akumulatorinius įrankius (be maitinimo laido).

#### 1) DARBO VIETOS SAUGUMAS

- a) **Darbo vieta turi būti švari ir tvarkinga.** Netvarka ar blogai apšviesta darbo vieta gali tapti nelaimingų atsitikimų priežastimi.
- b) **Nedirbkite tokioje aplinkoje, kur yra degių skysčių, dujų ar dulkių.** Elektriniai įrankiai gali kibirkščiuoti, o nuo kibirkščių dulksė arba susikaupę garai gali užsidegti.
- c) **Dirbdami su elektriniu įrankiu neleiskite šalia būti žiurovams, vaikams ir lankytojams.** Nukreipę dėmesį į kitus asmenis galite nebesuvaldyti prietaiso.

#### 2) ELEKTROSAUGA

- a) **Maitinimo laido kištukas turi atitikti tinklo rozetės tipą.** Kištuko jokių būdu negalima modifikuoti. **Nenaudokite jokių kištuko adapterių su įžemintais prietaisais.** Originalūs kištukai, tiksliai tinkantys elektros tinklo rozetei, sumažina elektros smūgio pavojų.
- b) **Venkite kūno kontakto su įžemintais paviršiais, tokiais kaip vamzdžiai, šildytuvai, viryklės ar šaldytuvai.** Egzistuoja padidinta elektros smūgio rizika, jei Jūsų kūnas bus įžemintas.
- c) **Saugokite prietaisą nuo lietaus ir drėgmės.** Jei vanduo patenka į elektrinį prietaisą, padidėja elektros smūgio rizika.
- d) **Nenaudokite maitinimo laido ne pagal paskirtį, t. y. neneškite prietaiso paėmę už laido, nekabinkite prietaiso už laido, netraukite už jo, norėdami išjungti kištuką iš rozetės.** Laidą klokite taip, kad jo neveiktų karštis, jis neišsitęptų alyva ir jo nepažeistų aštrios detalės ar judančios prietaiso dalys. Pažeisti arba susipynę laidai gali tapti elektros smūgio priežastimi.

e) **Jei su elektriniu įrankiu dirbate lauke, naudokite tik tokius ilginimo kabelius, kurie tinka lauko darbams.** Naudojant lauko darbams pritaikytus ilginimo kabelius, sumažinamas elektros smūgio pavojus.

f) **Jei su elektriniu įrankiu neišvengiamai reikia dirbti drėgnoje aplinkoje, naudokite žeminimo grandinės pertraukiklį.** Naudojant žeminimo grandinės pertraukiklį, sumažėja elektros smūgio pavojus.

### 3) ŽMONIŲ SAUGA

a) **Būkite atidūs, sutelkite dėmesį į tai, ką Jūs darote ir, dirbdami su elektriniu įrankiu, vadovaukitės sveiku protu. Nedirbkite su prietaisais, jei esate pavargę arba vartojote narkotikus, alkoholi ar medikamentus.** Akimirksniu neatidumas naudojant prietaisą gali tapti rimtu sužalojimų priežastimi.

b) **Naudokite asmenines apsaugos priemones ir visuomet užsidėkite apsauginius akinius.** Naudojant asmenines apsaugos priemones, pvz., respiratorį ar apsauginę kaukę, neslystantčius batus, apsauginį šalną, klausos apsaugos priemones ir kt., rekomenduojamas dirbant su tam tikros rūšies įrankiais, sumažėja rizika susižeisti.

c) **Saugokitės, kad neįjungtumėte prietaiso atsitiktinai. Prieš prijungdami elektrinį įrankį prie elektros tinklo ir/arba akumuliatoriaus, prieš pakeldami ar nešdami įsitikinkite, kad jis yra išjungtas.** Jeigu nešdami elektrinį įrankį pirštą laikysite ant jungiklio arba prietaisą įjungsitė į elektros tinklą, kai jungiklis yra įjungtas, gali įvykti nelaimingas atsitikimas.

d) **Prieš įjungdami prietaisą pašalinkite reguliavimo įrankius arba veržlių raktus.** Prietaiso besisukančioje dalyje esantis įrankis ar raktas gali tapti sužalojimų priežastimi.

e) **Nepervertinkite savo galimybių. Dirbdami atsistokite patikimai ir visada išlaikykite pusiausvyrą.** Patikima stovėseną ir tinkama kūno laikysena leis geriau kontroliuoti prietaisą netikėtose situacijose.

f) **Dėvėkite tinkamą aprangą. Nedėvėkite plaučių drabužių ir papuošalų. Saugokite plaukus ir drabužius nuo besisukančių elektrinio įrankio dalių.** Laisvus drabužius, papuošalus bei ilgus plaukus gali įtraukti besisukančios dalys.

g) **Jei yra numatyta galimybė prijungti dulkių nusiurbimo ar surinkimo įrenginius, visada įsitikinkite, ar jie yra prijungti ir ar teisingai naudojami.** Naudojant dulkių nusiurbimo įrenginius sumažėja kenksmingas dulkių poveikis.

h) **Dažnai naudodami įrankį ir gerai su juo susipažinę pernešykite neatpalaiduokite ir nepradėkite nepaisyti įrankio saugos principų.** Neatidus veiksmas gali sukelti sunkią traumą per sekundės dalį.

### 4) RŪPESTINGA ELEKTRINIŲ ĮRANKIŲ PRIEŽIŪRA IR NAUDOJIMAS

a) **Neperkraukite prietaiso. Naudokite Jūsų darbu tinkamą elektrinį įrankį.** Su tinkamu elektriniu įrankiu Jūs dirbsite geriau ir saugiau, jei neviršysite nurodyto galingumo.

b) **Nenaudokite elektrinio įrankio su sugedusiu jungikliu.** Elektrinis įrankis, kurio nebegalima įjungti ar išjungti, yra pavojingas ir jį reikia remontuoti.

c) **Prieš reguliuodami prietaisą, keisdami darbo įrankius ar prieš valydamį prietaisą, iš elektros tinklo lizdo ištraukite kištuką ir/arba išimkite**

akumuliatorių, jeigu jis išimamas. Ši saugumo priemonė apsaugos jus nuo netikėto prietaiso įsijungimo.

d) **Nenaudokimą prietaisą sandėliuokite vaikams ir nemokantiems juo naudotis asmenims neprieinamoje vietoje.** Elektriniai įrankiai yra pavojingi, kai juos naudoja nepatyrę asmenys.

e) **Priziūrėkite elektrinį įrankį ir priedus. Tikrinkite, ar besisukančios prietaiso dalys tinkamai veikia ir niekur neklūva, ar nėra sulūžusių ar šiaip pažeistų dalių, kurios įtakotų prietaiso veikimą.** Prieš vėl naudojant prietaisą pažeistos prietaiso dalys turi būti suremontuotos. Daugelio nelaimingų atsitikimų priežastis yra blogai priziūrimi elektriniai įrankiai.

f) **Pjovimo įrankiai turi būti aštrūs ir švarūs.** Rūpestingai priziūreiti pjovimo įrankiai su aštriomis pjaunamosiomis briaunomis mažiau stringa ir juos yra lengviau valdyti.

g) **Elektrinį įrankį, papildomą įrangą, darbo įrankius ir t. t. naudokite taip, kaip nurodyta šioje instrukcijoje. Taip pat atsivėlkite į darbo sąlygas bei atliekamo darbo pobūdį.** Naudojant elektrinius įrankius ne pagal jų paskirtį galima sukelti pavojingas situacijas.

h) **Rankenos ir suėmimo paviršiai turi būti sausi, švarūs, ant jų neturi būti alyvos ir tepalų.** Dėl slidžių rankenų ir suėmimo paviršių negalėsite saugiai išlaikyti ir suvaldyti įrankio netikėtose situacijose.

### 5) RŪPESTINGA AKUMULIATORINIŲ ĮRANKIŲ PRIEŽIŪRA IR NAUDOJIMAS

a) **Akumuliatoriaus krovimui naudoti tik tuos įkroviklius, kuriuos rekomenduoja gamintojas.** Naudojant kitokio tipo akumuliatoriams skirtą įkroviklį, kyla gaisro pavojus.

b) **Su prietaisais galima naudoti tik jam skirtą akumuliatorių.** Naudojant kitokius akumuliatorius atsiranda pavojus susižeisti bei sukelti gaisrą.

c) **Nelaikykite sąvaržėlių, monetų, raktų, vinių, varžtų ar kitokių metalinių daiktų ant ištraukto iš instrumento akumuliatoriaus kontakto.** Užtrumpinus akumuliatoriaus kontaktus galima nusidėginti ar sukelti gaisrą.

d) **Netinkamai naudojant akumuliatorių, iš jo gali išstėkėti skystis. Venkite kontakto su šiuo skystičiu. Jei skystis pateko ant odos, nuplaukite jį vandeniu, jei pateko į akis - nedelsiant kreipkitės į gydytoją.** Akumuliatoriaus skystis gali sukelti odos sudirginimą ar nudegimus.

e) **Nenaudokite pažeisto arba perdaryto akumuliatoriaus arba įrankio.** Sugadinti arba perdaryti akumuliatoriai gali veikti nenuspėjamai – sukelti gaisrą, sproгимą arba traumų pavojų.

f) **Saugokite akumuliatorių arba įrankį nuo ugnies ir aukštos temperatūros.** Patekęs į ugnį arba aukštesnę nei 130°C temperatūrą, jis gali sprogti.

g) **Vykdykite visas įkrovimo instrukcijas ir nekraukite akumuliatoriaus arba įrankio temperatūroje, neatitinkančioje instrukcijose nurodyto temperatūros diapazono ribų.** Netinkamai kraunant arba jeigu temperatūra neatitinka nurodyto diapazono ribų, gali sugesti akumuliatoriaus ir kilti gaisras.

### 6) APTARNAVIMAS

a) **Prietaisą turi remontuoti tik kvalifikuotas specialistas ir naudoti tik originalias atsargines dalis.** Taip galima garantuoti, jog prietaisas išliks saugus.

- b) **Niekada neatlikite pažeisto akumulatoriaus techninės priežiūros.** Akumuliatorių techninę priežiūrą turi atlikti tik gamintojas arba įgaliotasis techninės priežiūros atstovas.

## AKUMULIATORINIŲ ŽIRKLIŲ SAUGOS INSTRUKCIJOS

### BENDROJI DALIS

- Nenaudokite pažeistų prietaiso ar sugedusių kroviklių; atneškite kroviklį patikrinti į įgaliotą SKIL įrankių taisyklą
- Niekomet nepalikite prietaiso be priežiūros
- **Šis įrankis – ne žaislas;** jį laikykite vaikams neprieinamoje vietoje
- Šį prietaisą turėtų naudoti tik asmenys, kuriems 16 ir daugiau metų
- Prietaisą draudžiama tvirtinti mašininuose spaustuvuose
- Jokiu būdu nepalikite prietaiso, akumuliatorių kroviklio ar akumuliatorių lietuje
- Nepernėškite įkroviklį, laikydami už laido, nekabinkite įkroviklio už laido
- Netraukite už įkroviklio laido, norėdami atjungti įkroviklį nuo maitinimo šaltinio
- Laikykite įkroviklio laidą toliau nuo karščio, tepalų ir aštrių kampų

### PRIEDAI

- SKIL gali garantuoti neprikaištingą prietaiso veikimą tik tuo atveju, jei naudojama originali papildoma įranga ir priedai

### PRIEŠ EKSPLOACIJĄ

- Visada patikrinkite, ar elektros tinklo įtampa sutampa su įtampos dydžiu, nurodytu įkroviklio vardinėje lentelėje (230V ar 240V pažymėtus įkroviklius galima įjungti į 220V įtampos tinklą)
- Kiekvieną kartą prieš pradėdami dirbti su prietaisu patikrinkite, ar jis tinkamai veikia ir, pastebėję gedimą, nedelsdami kreipkitės į specialistą; patys neardykite prietaiso

### EKSPLOACIJA

- **Nekiškite rankių prie judančių kirpimo ašmenų**
- **Nekiškite rankų prie pjovimo vietos;** kirpdami niekada, jokiais sumetimais neikiškite rankų po medžiaga
- Patikrinkite, ar kirpimo ašmenys negali sugadinti medžiagos arba paviršiaus po kirpimo vieta
- Atlikdami darbus, kurių metu kirpimo ašmenys gali prisiliesti prie paslėptų elektros laidų, įrankį laikykite paėmę už izoliuoto, sugriebimui skirto paviršiaus; prisilietus prie laido, kuriuo teka elektros srovė, jį pradės tekėti ir neizoliuotomis metalinėmis įrankio dalimis, tad su įrankiu dirbantį asmenį ištiks elektros smūgis
- Jeigu pajutote, kad prietaisas veikia ne taip, kaip visada, arba girdisi nebūdingi garsai, tuojau pat jį išjunkite ir ištraukite kištuką iš elektros tinklo lizdo

### PO EKSPLOACIJOS

- Atlikdami bet kokius pakeitimus arba pavyzdžiui keisdami priedus, išimkite bateriją

### ĮKROVIMAS/AKUMULIATORIAI

- **Šį kroviklį gali naudoti 8 metų ir vyresni vaikai bei asmenys su fizinėmis, jutiminėmis ir dvasinėmis negaliomis arba asmenys, kuriems trūksta patirties ar žinių, jei juos**

**prižiūri ir už jų saugumą atsako atsakingas asmuo arba jie buvo instruktuoti, kaip saugiai naudoti kroviklį ir žino apie gresiančius pavojus (priešingu atveju įrankis gali būti valdomas netinkamai ir kyla sužeidimų pavojus)**

- **Prižiūrėkite vaikus** (taip bus užtikrinama, kad vaikai su krovikliu nežaistų)
- **Vaikams draudžiama kroviklį valyti ir atlikti jo techninę priežiūrą, jei neprižiūri atsakingas suaugęs asmuo**
- Šiame prietaise naudokite tik SKIL kroviklio 2610S00080 ar 2610395914 ir SKIL akumuliatorių 2610Z08494
- Niekada nekraukite baterijos lauke <sup>(4)</sup>
- Niekada nekraukite baterijų drėgnoje arba šlapioje aplinkoje
- Jei elektros laidas arba kištukas yra pažeisti, nenaudokite kroviklio, bet pakeiskite laidą ar kištuką, arba kreipkitės į SKIL įgaliotą įrankių taisyklą
- Nenaudokite pažeistų akumuliatorių baterijų, jas būtina tuoj pat pakeisti
- Nemėginkite ardyti akumuliatorių baterijos ar kroviklio
- Įmesti į ugnį akumuliatoriai sprogs, jų nedeginkite jokiais sumetimais
- Leidžiamoji aplinkos temperatūra (prietaiso/kroviklio/akumuliatorių):
  - įkraunant 0...+45°C
  - įrankių veikiant –20...+50°C
  - sandėliuojant –20...+50°C

### ANT ĮKROVIKLIO ESANČIŲ SIMBOLIŲ REIKŠMĖS

- <sup>(3)</sup> Prieš naudodami įrankį perskaitykite instrukcijų vadovą
- <sup>(4)</sup> Įkroviklį naudokite tik patalpoje
- <sup>(5)</sup> Dviguba izoliacija (įžeminimo laido nereikia)
- <sup>(6)</sup> Gedimo atveju saugus izoliacinis transformatorius (energinijos šaltinis elektros tiekimo požiriu atskiriamas nuo transformatoriaus išvado)
- <sup>(7)</sup> Automatinis išjungimas perkaitus įkrovikliui (šiluminis saugiklis išsilydo ir įkroviklis tampa nebetinkamas naudoti)
- <sup>(8)</sup> Neteisingas įkroviklio jungties poliarizavimas gali kelti pavojų (akumuliatorių kraukite tik patiektu įkrovikliu)
- <sup>(9)</sup> Nemeskite elektrinių įrankių ir baterijos į buitinių atliekų konteinerius
- <sup>(10)</sup> Nikelio/metalo hidrido technologija užtikrina daugiau energijos ir mažiau kenkia aplinkai

### NAUDOJIMAS

- Įjungimas/išjungimas <sup>(11)</sup>
  - įrankį įjunkite jungtuku A stumdami į priekį
  - ketindami dirbti nepertraukiamai, jungiklį užfiksuokite stumdami A dar toliau į priekį, kol jis spragtelis ir užsikisuos



- įrankį išjunkite/įjunkite atlaisvinkite spausdami jungiklį A iš užpakalio
- Akumuliatoriaus įkrovimas ⑫
  - naujų prietaisų akumuliatoriai nėra įkrauti
  - įjunkite įkroviklį J į lizdą sienoje
  - įkroviklio kištuką K įkiškite į akumuliatorių, kaip pavaizduota paveikslėlyje
  - įkrovimo lemputė H užsidega ir rodo, kad baterija yra kraunama
  - po maždaug 3 valandų baterija bus įkrauta ir ją bus galima naudoti
- SVARBI INFORMACIJA:
  - krovimo metu akumuliatorius ir kroviklis įkaista; tai yra normalus reiškinys, nesusijęs su kokiu nors prietaiso gedimu
  - draudžiama išimti bateriją iš veikiančio prietaiso
  - ! **naujas arba ilgą laiką nenaudotas akumuliatorius visą galingumą išvystys tik po maždaug 5 įkrovimo/iškrovimo ciklų**
  - nereikia iš naujo krauti baterijos kiekvieną kartą trumpai padirbus su prietaisu, nes trumpėja jos tarnavimo laikas
  - baterijos negalima išmesti kartu su buitinėmis atliekomis, ją reikia atiduoti sunaikinimui ar perdirbimui pagal galiojančių įstatymų reikalavimus (apie tai primins simbolis ⑨)
  - ! **prieš išmesdami bateriją apvyniokite jos galus, kad netychia nekiltų paviršinio nuotėkio srovė**
  - jei ilgą laiką nenaudojate prietaiso, ištraukite baterijos kroviklio kištuką iš elektros lizdo
- Baterijų keitimas ⑬
  - paspauskite mygtuką G ir ištraukite akumuliatorių
  - akumuliatorių įdėkite stumdami jį į įrankį, kol akumuliatorius spragtels ir užsifiksuos
- Žirklių galvūčių keitimas ⑭
  - ! **išimkite bateriją iš prietaiso**
  - pakelkite mygtuką B ir laikykite jį pakeltą, kol nutrauksite žirklių galvutę
  - žirklių galvutę užmaukite stumdami ją ant įrankio, kaip pavaizduota paveikslėlyje, kol ji spragtels ir užsifiksuos
- Prietaiso naudojimas
  - **prieš naudodamiesi įrankiu įkroviklio kištuką ištraukite iš elektros lizdo ir įrankį atjunkite nuo įkroviklio**
  - nuimkite ašmenų apsauginį gaubtelį L ②
  - įjunkite prietaisą
  - prieš pradėdami kirpti palaukite keletą sekundžių ir leiskite kirpimo ašmenims laisvai judėti
  - nespauskite įrankį pernelyg stipriai; tegul įrankį dirba už Jus
  - galima tiksliai kirpti ir tiesiai, ir vingiuotai
  - ! **dirbant su įrankiu kirpimo ašmenys įkaista; nelieskite jų, kol neatvės**
- Keramos medžiagos ⑮
  - žirklių galvutę C ② naudokite minkštomis ir lanksčioms medžiagoms kirpti, kaip antai popieriui, užuolaidoms, kiliminei dangai, odai, sienų apmušalams, vinilui, folijai ir t. t.
  - ant žirklių galvutės C pavaizduotas simbolis D ②, kuris reiškia minkštas ir lanksčias medžiagas
  - karpant kietas medžiagas (kaip antai kietą plastiką ir skardą žirklių galvute C ②, ašmenys atšips greičiau; todėl patariame naudoti žirklių galvutę E ② (ją galite įsigyti kaip SKIL priedą 2610397158) kietoms

- medžiagoms pjauti
- kad nesugadintumėte ašmenų, atsižvelkite į šiuos didžiausiojo medžiagu storio duomenis:
  - NAUDOJANT ŽIRKLIŲ GALVUTĘ MINKŠTOMS MEDŽIAGOMS KIRPTI:
    - medvilniniai audiniai 3 mm
    - veltynis 6 mm
    - oda 4 mm
    - kiliminė danga (pagrindas) 4 mm
    - vinilinė grindų danga 4 mm
    - gofruotasis kartonas 6 mm
    - vientisas kartonas 2 mm
    - rožiu koteliai 4 mm
  - NAUDOJANT ŽIRKLIŲ GALVUTĘ KIETOMS MEDŽIAGOMS KIRPTI:
    - vinilinė grindų danga 4 mm
    - gofruotasis kartonas 6 mm
    - vientisas kartonas 2 mm
    - plastiko juostos 1,8 mm
    - plastiko lakštai (PVC ir kt.) 1,25 mm
    - skardos/aliuminio lakštai 0,4 mm
  - ! **nekarpykite metalų, išskyrus skardos/aliuminio lakštus**
  - visuomet pirmiausia išbandykite pjovimo greitį, pjaudami bandomąjį ruošinio gabalėlį
  - ! **nebandykite galąsti kirpimo ašmenų paviršių; kirpimo ašmenims sudilus arba ant jų atsiradus pažaidų, pakeiskite žirklių galvutę**

## NAUDOJIMO PATARIMAI

- Jei dirbate nepertaukiamai, galite naudoti papildomą keičiamąjį akumuliatorių (jį galite įsigyti kaip SKIL priedą 2610397159); tada galėsite vieną akumuliatorių krauti, o kitą naudoti
- Daugiau patarimų rasite internete [www.skil.com](http://www.skil.com)

## PRIEŽIŪRA / SERVISAS

- Šis įrankis neskirtas profesionaliam naudojimui
- Prižiūrėkite prietaisą ir kroviklį, kad jie visuomet būtų švarūs
- ! **prieš valydami visuomet išimkite bateriją**
- įrankio, įkroviklio ar žirklių galvutės neįmerkite į vandenį
- įrankį, įkroviklį ir žirklių galvutę valykite drėgnu skudurėliu (nenaudokite jokių abrazyvinių valiklių arba valiklių, pagamintų tirpiklio pagrindu)
- dulkes ir purvą iš išdrožos M ⑮ žirklių galvutės jungtyje pašalinkite minkštu šepetėliu arba sausu skudurėliu
- ant kirpimo ašmenų užmaukite apsauginį gaubtelį L ②, kai su įrankiu nedirbate
- ! **prieš valydami kroviklį ištraukite kištuką iš el. tinklo lizdo**
- Jeigu prietaisas/įkroviklis, nepaisant gamyклоje atliekamo kruopštaus gamybos ir kontrolės proceso, vis dėlto sugestų, jo remontas turi būti atliekamas įgaliotose SKIL elektrinių įrankių remonto dirbtuvėse
- **neišardyta** prietaisą arba kroviklį kartu su pirkimo čekiu siųskite tiekėjui į artimiausią SKIL firmos įgaliotą elektros prietaisų techninio aptarnavimo tarnybą (adresus bei atsarginių dalių brėžinius rasite [www.skil.com](http://www.skil.com))
- jei įkroviklis turi trūkumų, nusiųskite **jį kartu su baterija** pardavėjui ar į bendrovės SKIL techninės priežiūros tarnybą

## APLINKOSAUGA

- **Nemeskite elektrinių įrankių, baterijos, papildomos įrangos ir pakuotės į buitinių atliekų konteinerius** (galioja tik ES valstybėms)
  - pagal ES Direktyvą 2012/19/EG dėl naudotų elektrinių ir elektroninių prietaisų atliekų utilizavimo ir pagal vietinius valstybės įstatymus atitarnavę elektriniai įrankiai turi būti surenkami atskirai ir gabenami į antrinių žaliavų tvarkymo vietas, kur jie turi būti sunaikinami ar perdirbami aplinkai nekenksmingu būdu
  - apie tai primins simbolis , kai reikės išmesti atitarnavusį prietaisą

## TRIUKŠMINGUMAS / VIBRACIJA

- Šio prietaiso triukšmingumas buvo išmatuotas pagal EN 62841 reikalavimus; keliamo triukšmo garso slėgio lygis siekia 73 dB(A) ir akustinio galingumo lygis 84 dB(A) (standartinis nuokrypis: 3 dB), ir vibracijos  $3,3 \text{ m/s}^2$  (trijų krypčių atstojamasis vektorius; paklaida  $K = 1,5 \text{ m/s}^2$ )
  - Vibracijos sklaidos lygis išmatuotas pagal standartą EN 62841 išdėstytus standartizuoto bandymo reikalavimus; ši vertė gali būti naudojama vienam įrankiui palyginti su kitu bei išankstiniam vibracijos poveikiui įvertinti, kai įrankis naudojamas paminėtais būdais
    - naudojant įrankį kitokiais būdais arba su kitokiais bei netinkamai prižiūrimais priedais, gali žymiai **padidėti** poveikio lygis
    - laikotarpiams, kai įrankis išjungtas arba yra įjungtas, tačiau jau nedirbama, gali žymiai **sumažėti** poveikio lygis
- ! **apsisaugokite nuo vibracijos poveikio** prižiūradami įrankį ir jo priedus, laikydami rankas šiltai ir derindami darbo ciklus su pertraukėlėmis

МК

## Безжични ножици 2900 УПАТСТВО

- Овој алат е наменет за сечење на разни видови материјали и ткаенина, како и цвеќиња и гранки; возможно е и праволиниско и слободно сечење
- Овој алат не е наменет за професионална употреба
- Овој алат е наменет само за домашна употреба
- Внимателно прочитајте го упатството за работа пред употреба и зачувајте го за идни осврти 

## ТЕХНИЧКИ ПОДАТОЦИ

### ЕЛЕМЕНТИ НА АЛАТОТ

- A** Прекинувач на заклучување за вклучување/исклучување
- B** Копче за замена на главната ножица
- C** Глава на ножицата за меки материјали
- D** Симбол за меки материјали
- E** Глава на ножицата за тврди материјали (НЕ Е ВКЛУЧЕНА ВО СТАНДАРДНАТА ПОНУДА)
- F** Симбол за тврди материјали
- G** Копче за вадење на батериите
- H** Светло на полначот
- J** Полнач

- K** Приклучок за полначот
- L** Престилка за заштита на сечилото
- M** Лежиштето за неместување на главната ножица (17)

## БЕЗБЕДНОСТ

### ОПШТИ ПРЕДУПРЕДУВАЊА ЗА БЕЗБЕДНОСТ НА ЕЛЕКТРИЧНИТЕ АЛАТИ

 **ПРЕДУПРЕДУВАЊЕ** Прочитајте ги сите безбедносни предупредувања, илустрации и спецификации дадени со овој електричен алат. Грешките настанати како резултат на непридржување до сите инструкции дадени подолу може да предизвикаат електричен удар, пожар и/или тешки повреди. **Чувајте ги сите предупредувања и упатства за понатамошно упатување.** Поимот “електричен алат”, кој се користи во понатамошниот текст, се однесува на вашиот електричен алат (со приклучен кабел) и на електрични алати со погон на батерии (без приклучен кабел).

### 1) БЕЗБЕДНОСТ НА РАБОТНОТО МЕСТО

- Одржувајте го вашето работно место чисто и уредно.** Неуреден или темен работен простор може да предизвикаат незгоди.
- Немојте да работите со уредот во средина во која има опасност од експлозија, во која има запалливи течности, гасови и прашина.** Електричните алати произведуваат искри кои можат да запалат прашина или пара.
- За време на употребата на електричниот алат, децата и останатите лица држете ги подалеку од местото наде работите.** Одвркање, би можеле да изгубите контрола врз уредот.

### 2) ЕЛЕКТРИЧНА СИГУРНОСТ

- Утикач мора да одговара на приклучокот. Никане не смее да се прават измени на штекерот. Не користете адаптерски штекер заедно со уредот кој е заштитно заземјен.** Не променети штекери и соодветни приклучоци го намалуваат ризикот од електричен удар.
- Избегнувајте допир на телото со заземјени површини, како што се цевки, радијатори, рерни и фрижидери.** Постои зголемена опасност од струен удар, доколку Вашето тело е заземјено.
- Чувајте го уредот подалеку од дожд и влага.** Продирањето на вода во електричниот уред ја зголемува опасноста од струен удар.
- Не злоупотребувајте го приклучниот кабел за носење, бесење на уредот или за извлекување на штекерот од мрежниот приклучок. Чувајте го кабелот подалеку од топлина, масло, остри рабови или деловите на апаратот кои се движат.** Оштетени или заплеткани кабли ја зголемуваат опасноста од струен удар.
- Кога го употребувате полначот надвор, користете продолжен кабел кој е соодветен за употреба на отворен простор.** Примената на продолжен кабел соодветен за работа на отворен простор ја намалува опасноста од струен удар.
- Доколку не може да се избегне работа со електричниот алат во влажна средина, користете прекинувач за струјна заштита при технички**

проблеми. Употребата на прекинувачот за струјна заштита при технички проблеми го намалува ризикот од електричен удар.

### 3) ЛИЧНА ЗАШТИТА

- a) **Бидете внимателни, внимавајте што правите и постапувајте внимателно додека работите со електричниот алат. Не работете со уредот доколку сте уморни или под дејство на дрога, алкохол или лекови.** Еден момент на невнимание при употребата може да доведе до сериозни повреди.
  - b) **Носете ја личната заштитна опрема и секогаш носете заштитни очила.** Носењето на личната заштитна опрема, како што е маската за прашина, безбедносна облека која не се лизга, заштитен шлем или штитник за слух, зависно од видот и примената на електричниот алат, ја намалува опасноста од повреда.
  - c) **Избегнувајте невнимателно вклучување за време на работата. Осигурајте се прекинувачот да биде во “OFF” позиција пред да го ставите штекерот во приклучокот.** Доколку го носите електричниот алат со прстот на прекинувачот или го приклучувате апаратот кој е приклучен со напојување на струја, може да предизвикате незгоди.
  - d) **Пред вклучување на уредот, тргнете ги алатите за подесување или клучот за навртување.** Алатот или клучот кој се наоѓа во вртливост дел на уредот, може да предизвика незгода.
  - e) **Не ги преценувајте своите способности.** Завземете сигурен и стабилен став и во секој момент одржувајте рамнотежа. На тој начин можете подобро да го контролирате уредот во неочекувани ситуации.
  - f) **Носете соодветна облека. Не носете широка облека или накит.** Носата и алиштата треба да бидат подалеку од подвижните делови. Широка облека, накитот или долгата коса може да се закачат за подвижните делови.
  - g) **Доколку може да се монтираат направи за вшмукување и фаѓање прашина, проверете дали се вклучени и дали можат исправно да се користат.** Примената на овие направи ја намалува опасноста од прашината.
  - h) **Не дозволувајте искуството стеннато со честа употреба на алатите да ве направи споконјни и да ги игнорирате безбедносните принципи при неговото користење.** Невнимателно движење може да предизвика сериозни повреди во дел од секунда.
- ### 4) ВНИМАТЕЛНА УПОТРЕБА И РАКУВАЊЕ СО ЕЛЕКТРИЧНИТЕ АЛАТИ
- a) **Не го преоптеретувајте уредот.** При вашата работа користете го предвидениот електричен алат за таа употреба. Со соодветниот електричен алат ќе работите подобро и посигурно во наведената функционална област.
  - b) **Не користете електричен алат чиј прекинувач е неисправен.** Електричниот алат кој повеќе не може да се вклучува и исклучува е опасен и мора да се поправи.
  - c) **Исклучете го електричниот алат од струја и/или извадете го комплетот со батерии, ако се одделува, пред да правите неканки прилагодувања, менувате дополнителна**

опрема или да го складирате електричниот алат. Со овие мерки на внимателност ќе се избегне невнимателното вклучување на уредот.

- d) **Тргнете го електричниот алат кој не го користите од допирот на децата. Не допуштајте работа со уредот на лица кои не се запознаени со него или кои го немаат прочитано ова упатство.** Електричните алати се опасни доколку со нив работат неискусни лица.
  - e) **Одржувајте го електричниот алат и дополнителната опрема.** Имајте контрола околу тоа дали движечните делови на уредот работат беспрекорно и дали не се заглавени, дали деловите се скршени или оштетени до таа мерка што не може да се обезбеди функционирање на уредот. Пред примената, овие оштетени делови треба да се поправат. Причина за многу незгоди е лошо одржуванит електричен алат.
  - f) **Алатите за сечење одржувајте ги остри и чисти.** Внимателно одржуваните алати за сечење со остри отцрици помалку ќе се заглавуваат и со нив работата ќе биде полесна.
  - g) **Електричниот алат, прибор, работни алати итн., треба да ги користите според овие упатства, и на начин кој е опишан за соодветниот тип на уред.** При тоа, земете ги предвид работните услови и работата која се извршува. Употребата на електричните алати за други цели кои не се предвидени, може да предизвика опасни ситуации.
  - h) **Рачките и површините за држење одржувајте ги суви, чисти и неизмастени.** Рачките и површините за држење што се лизгаат не овозможуваат безбедно ракување и контрола на алатот во неочекувани ситуации.
- ### 5) ВНИМАТЕЛНО РАКУВАЊЕ И КОРИСТЕЊЕ НА АПАРАТ СО АКУМУЛАТОР
- a) **Полнете го акумулаторот само во апаратите за полнење кои се пропишани од страна на производителот.** За апаратот за полнење кој е соодветен за определен вид на акумулатори, постои опасност од пожар, доколку се употребува со други акумулатори.
  - b) **Користете ги електричните алати само со специфично назначени пакувања на батерии.** Користењето на друг вид на батерии може да доведе до ризик од повреда или пожар.
  - c) **Кога батериите не се користат, држете ги настрана од метални предмети како штрафицња, парички, клучеви, клинчи, навртки или други, мали предмети кои може да направат краток спој.** Кратниот спој кај батериите може да предизвика изгореници или пожар.
  - d) **При погрешна примена може да излезе течност од акумулаторот; избегнувајте контакт со неа.** При случаен контакт, измијте се со вода. Ако течноста дојде во допир со очите, побарајте и лекарска помош дополнително. Течноста која може да излезе од акумулаторот може да доведе до надразнување на кожата и изгореници.
  - e) **Не употребувајте комплет со батерии или алат кој е оштетен или изменет.** Оштетени или изменети батерии може да реагираат непредвидливо и да предизвикаат пожар, експлозија или опасност од

- повреда.
- f) **Не го изложувајте комплетот со батерии или алатот на оган или висока температура.** Изложувањето на оган или температура над 130°C може да предизвика експлозија.
- g) **Следете ги сите инструкции за полнење и не го полнете комплетот со батерии или алатот надвор од температурниот опсег наведен во инструкциите.** Неправилното полнење или на температура надвор од наведениот опсег може да ја оштети батеријата и да ја зголеми опасноста од пожар.
- 6) **СЕРВИСИРАЊЕ**
- a) **Електричниот алат сервисирајте го кај квалификувано лице кое користи само идентични резервни делови.** Со ова се обезбедува безбедно одржување на електричниот алат.
- b) **Никогаш не поправајте оштетени комплети со батерии.** Поправката на комплети со батерии треба да ја врши само производителот или овластен сервис.

## БЕЗБЕДНОСНИ УПАТСТВА ЗА БЕЗЖИЧНИ НОЖИЦИ

### ОПШТИ

- Не користете го алатот/полначот ако е оштетен, однесете го во еден од регистрираните сервисни центри на SKIL за да го проверат
- Не оставајте го алатот без контрола
- **Овој алат не е играчка;** чувајте го надвор од дофатот на деца
- Овој алат не треба да го користат лица под 16 години
- Немојте да го прицврстувате електричниот алат во менгеме
- Никогаш не ги изложувајте на дожд апаратот/полначот/батеријата
- Не носете го или кревајте го полначот со неговиот кабел
- Никогаш не влечете го кабелот на полначот за да го одвоите полначот од изворот на напон
- Држете го кабелот на полначот подалеку од топлина, масло или остри рабови

### ПРИБОР

- SKIL може да признае гаранција само доколку е користен оригинален прибор

### ПРЕД УПОТРЕБА

- Секогаш проверувајте го напонот на плочката со податоци за типот на полначот (полначите предвидени за напони од 230 V или 240 V можат да се приклучат и на напојување од 220 V)
- Пред секоја употреба проверете го функционирањето на алатот и во случај на неисправност однесете го на поправка кај стручно лице; никогаш сами не отварајте го алатот

### ВО ТЕКОТ НА УПОТРЕБАТА

- **Рацете држете ги подалеку од сечилото при сечење**
- **Држете ги рацете подалеку од областа за сечење.** Никогаш не допирајте под материјалот од која било причина додека сечете
- Осигурајте се под областа каде се сече да не се наоѓа никаков материјал или површина која може да го оштети сечилото

- Држете го алатот за изолираната рачка за време на работата, при која сечилата може да дојдат во контакт со скриените инсталациски кабли; контакт со кабел под напон ќе ги стави и изложените метални делови под напон и ќе предизвика струен удар опасен по оној кој ракува со алатот
- Во случај да дојде до електричен или механички дефект, апаратот треба веднаш да се исклучи и да се извлече приклучникот од мрежната приклучница

### ПО УПОТРЕБА

- Отстранете ја батеријата од алатот пред секое подесување или промена на приборот

### ПОЛНЕЊЕ/АКУМУЛАТОРСКА БАТЕРИЈА

- **Овој полнач може да го користат деца над 8 години како и лица со намалени физички, сензорни и ментални способности или недоволно искуство и знаење, доколку се под надзор од лица одговорни за нивната безбедност или се подучени за безбедно ракување со полначот и ги разбираат опасностите кои може да произлезат поради тоа (инаку постои опасност од погрешна употреба и повреди)**
- **Не ги оставајте децата без надзор (така ќе се осигурате дека децата нема да си играат со полначот)**
- **Не ги оставајте децата без надзор за време на чистењето или одржувањето на полначот**
- Користете само полначот на SKIL 2610S00080 или 2610395914 и батеријата на SKIL 2610Z08494 со овој алат
- Никогаш не ја полнете батеријата на отворено ④
- Не полнете ја батеријата на влажни или мокри места
- Полначот не треба понатаму да се користи ако е оштетен кабелот или приклучникот, туку веднаш да се замени кабелот во овластен SKIL сервис или мрежната приклучница
- Оштетената батерија не треба понатаму да се користи туку веднаш да се замени
- Никогаш не ги расклопувајте ниту заменувајте полначот или батеријата
- Ватериите може да експлодираат ако се изложат на оган и затоа никако не палете ја батеријата
- Дозволена температура на околината (алатка/полнач/батерија):  
- при полнење 0...+45°C

- при работа -20...+50°C
- при складирање -20...+50°C

## ОБЈАСНУВАЊЕ НА СИМБОЛИТЕ ЗА ПОЛНАЧОТ

- ③ Пред употреба прочитајте го прирачникот за употреба
- ④ Користете го полначот само во затворен простор
- ⑤ Двојна изолација (не е потребна заземна жица)
- ⑥ Сигурносен изолациски трансформатор (изворот на струја е одвоен од излезот на трансформаторот по електричен пат)
- ⑦ Автоматско исклучување кога ќе се прегрее полначот (термичкиот осигурувач паѓа, па полначот станува бескорисен)
- ⑧ Погрешниот поларитет на спојот на полначот може да предизвика проблем (полнете ја батеријата само со полначот што сте го добиле со апаратот)
- ⑨ Не се ослободувајте од електрични алати и батерии во домашниот отпад
- ⑩ Технологијата NiMH обезбедува повеќе енергија којшто помалку ја загрозува животната средина

## УПОТРЕБА

- Вклучено/Исклучено ⑪
  - вклучете го алатот со вметнување на прекинувачот А напред
  - блокирајте го прекинувачот за непрекината употреба, така што ќе го вметнете прекинувачот А напред, се додека не се закочи во својата положба
  - исклучете го алатот/отклучете го прекинувачот со притискање на прекинувачот А кој се наоѓа назад
- Полнење на акумулаторска батерија ⑫
  - акумулаторските батерии на новите апарати не се потполно наполнети
  - приклучете го полначот J во приклучокот на сидот
  - вметнете го конекторот на полначот K во батеријата, како што е прикажано на сликата
  - светлинскиот индикатор за полнењето H се вклучува и означува дека батеријата се полни
  - по 3 часа, операцијата за полнење ќе заврши и батеријата може да се користи

### ВАЖНО:

- при полнење полначот и батеријата се загреваат; тоа е нормално и не претставува никаков проблем
- батеријата не смее да се вади во текот на работата на апаратот

**! новата акумулаторска батерија или онаа што не се користела подолго време, ќе даде свој полн ефект приближно по 5 циклуси полнење/празнење**

- акумулаторската батерија не смее повторно да се полни по секоја кратка работа; тоа може да резултира со скратување на нејзиниот век на траење и намалување на ефикасноста на акумулаторската батерија
- акумулаторската батерија треба прописно да се отстрани во отпад и не смее да се фрла во домашниот отпад (на тоа потсетува симболот ⑨ )
- ! пред да се фрли акумулаторската батерија во отпад, заштитите ги нејзините полови**
- доколку не го користете уредот подолго време, извлекете го мрежниот приклучок на полначот од приклучницата

- Менување батерии ⑬
  - притиснете го копчето G и извлекете ја батеријата
  - навлекете ја батеријата на алатот така што таа да влезе соодветно во својата позиција
- Промена на главната ножица ⑭
  - ! извадете ја батеријата од машината**
  - подигнете го копчето B и држете го додека ја отстранувате главата на ножицата
  - навлекете ја главата на ножицата на алатот, како што е прикажано на сликата, така да влезе во својата позиција
- Работа со алатот
  - **пред употреба на алатот, исклучете го приклучокот од електричната мрежа и одвоите го алатот од полначот**
  - отстранете ја навлакмата за заштита на сечилото L ②
  - вклучете го алатот
  - пуштете сечилата да работат во празен од, пред да почнете да сечете
  - не притискајте премногу со алатот; дозволете тој сам да работи
  - и праволиниското и слободното сечење може да се извршат прецизно
  - ! сечилата многу се загреваат при работа; не допирајте ги додека не се оладат**
- Сечење на материјалот ⑮
  - употребувајте ја главната ножица C ② за сечење меки материјали и материјали кои се виткаат, како што се хартија, завеси, теписи, кожа, тапети, винил, фолија итн.
  - главната ножица C го носи симболот D ② кој означува меки материјали и материјали кои се виткаат
  - сечењето на тврди материјали (како што се тврда пластика и лимови) со помош на главната ножица C ② ќе предизвика сечилата да отапат побрзо; затоа ве советуваме да ја користите главната ножица E ② (во понудата како дел на SKIL приборот 2610397158) за сечење тврди материјали
  - водете сметка за следните максимални дебелини на амтеријалот, за да спречите оштетување на сечилото:  
**КОГА СЕ КОРИСТИ ГЛАВНАТА НОЖИЦА ЗА МЕКИ МАТЕРИЈАЛИ:**  
памучни ткаенини 3 мм  
филц 6 мм  
кожа  
тепих (подлога) 4 мм  
винилни подни облоги 4 мм  
таласест картон 6 мм  
тврд картон 2 мм  
гранки на рози 4 мм  
**КОГА СЕ КОРИСТИ ГЛАВНАТА НОЖИЦА ЗА ТВРДИ МАТЕРИЈАЛИ:**  
винилни подни облоги 4 мм  
таласест картон 6 мм  
тврд картон 2 мм  
пластични траки 1,8 мм  
пластична фолија (PVC, итн.) 1,25 мм  
лим/алуминиумска фолија 0,4 мм  
**! не сечете други метали освен лимени алуминиумски фолии**

- секогаш прво испробајте на парче стар материјал
- ! не се обидувајте да ги острите површините на сечилото; заменете ја главната ножица кога сечилата се изабени или оштетени**

## СОВЕТИ ЗА ПРИМЕНА

- За непрекинатата работа можете да користите дополнителна заменлива батерија (во понудата, дел од SKIL приборот 2610397159) што ќе ви овозможи да полните една батерија додека употребувате друга. For working continuously you may use an additional interchangeable battery (available as SKIL accessory 2610397159) enabling you to charge one battery while using the other
- Многу други совети можете да најдете на [www.skil.com](http://www.skil.com)

## ОДРЖУВАЊЕ/СЕРВИСИРАЊЕ

- Овој алат не е наменет за професионална употреба
- Секогаш одржувајте го чист апаратот и полначот
- ! секогаш вадете ја батеријата пред чистење**
- не ги потопувајте алатот, полначот или главната ножица во вода
- алатот, полначот и главната ножица чистете ги со влажна крпа (не употребувајте никакви абразивни средства или средства за чистење на база на растворувач)
- лежиштето M <sup>(16)</sup> за неместување на главната ножица треба да го чистите од прашина и нечистотии, со помош на мека четка или сува крпа
- покријте ги сечилата со заштитната навлака L <sup>(2)</sup> кога го складирате алатот
- ! пред чистењето на полначот треба да се извлече неговиот мрежен приклучок**
- Доколку алатот/полначот и покрај внимателното работење и контрола некогаш откаже, поправката мора да ја изврши некој овластен SKIL сервис за електрични алати
- испратете го алатот или полначот **нерасклопен**, заедно со сметкопотврдата, до вашиот продавач или најблискиот SKIL сервис (адресите се наведени на [www.skil.com](http://www.skil.com))
- ако полначот се расипе, испратете ги и **полначот и батеријата** на застакникот или во сервис на SKIL

## ЗАШТИТА НА ЖИВОТНАТА СРЕДИНА

- **Не се ослободувајте од електрични алати, батерии, уреди или амбалажа преку нивно фрлање во домашното губре** (само за земјите на ЕУ)
- според Европската Директива 2012/19/ЕС за ослободување од електрична и електронска опрема и нејзина имплементација во согласност со националните закони, електричните алати кои го достигнале крајот на својот животен век мора да бидат собрани посебно и да бидат вратени во соодветен објект за рециклирање
- симболот <sup>(9)</sup> ќе ве потсетува на ова кога ќе дојде време алатот да го фрлите

## БУЧАВА / ВИБРАЦИИ

- Мерено во согласност со EN 62841 нивото на звучен притисок е 73 dB(A) а нивото на звучна моќност 84 dB(A) (стандардно отстапување: 3 dB), и вибрација 3,3 м/с<sup>2</sup> (векторски збир на трите показатели; несигурност K = 1.5 м/с<sup>2</sup>)
- Нивото на емитирање на вибрации кое е наведено на задниот дел на ова упатство е измерено во согласност со стандардизираниот тест даден во EN 62841; може да се користи за да се спореди еден алат со друг, и како првична оценка за изложеноста на вибрации кога се користи алатот за споменатите примени
- користењето на алатот за разни примени, или со различни или неправилно чувани делови, може да доведе до значајно **зголемување** на нивото на изложеност
- кога алатот е исклучен или кога алатот е вклучен но не врши некаква работа, може да дојде до значително **намалување** на нивото а изложеност
- ! заштитете се од ефектите на вибрациите преку одржување на алатот и неговите делови, одржување на топлината во вашите раце, и организирање на вашата работа**

AL

## Gërshtërë me bateri

2900

## HYRJE

- Кјо пажисје është e projektuar për të prerë materiale dhe pëlhura të ndryshme, si dhe lule dhe degë të vogla; mund të realizohen si prerje të drejta, ashtu edhe të harkuara
- Кјо vegël nuk është e projektuar për përdorim profesional
- Кјо пажисје është e projektuar vetëm për përdorim shtëpiak
- Lexoni me kujdes këtë manual udhëzimesh para përdorimit dhe ruajeni për referencë në të ardhmen <sup>(3)</sup>

## ТË ДИЕНАТ ТЕКНИКЕ <sup>(1)</sup>

## ELEMENTET E VEGËL <sup>(2)</sup>

- A** Çelësi bllokues i ndezjes/fikjes
- B** Butoni për ndërrimin e kokave të gërshtërëve
- C** Koka e gërshtërëve për materialet e buta
- D** Simboli i materialeve të buta
- E** Koka e gërshtërëve për materialet të ashpra (NUK PËRFSHIHET NË PAKETIMIN STANDARD)
- F** Simboli i materialeve të ashpra
- G** Butoni për heqjen e baterisë
- H** Drita e ngarkimit
- J** Karikuesi
- K** Spina e karikuesit
- L** Kapaku mbrojtës i tehut
- M** Foleja në lidhjen e kokës së gërshtërëve (17)

# SIGURIA

## PARALAJMËRIME TË PËRGJITHSHME TË SIGURISË PËR PAJISJET ELEKTRIKE

**▣ PARALAJMËRIM LEXONI TË GJITHA PARALAJMËRIMET E SIGURISË, UDHËZIMET, ILUSTRIMET DHE SPECIFIKIMET E PARAQITURA ME KËTË VEGËL PUNE.** Mosrespektimi i të gjitha udhëzimeve të renditura më poshtë mund të rezultojë në goditje elektrike, zjarr dhe/ose dëmtime të rënda. **Ruani të gjitha paralajmërimet dhe udhëzimet për referencë në të ardhmen.** Termi “pajisje elektrike” në paralajmërimet i referohet pajisjeve elektrike që përdoren nga prizat (me kablo) ose pajisjeve elektrike me bateri (pa kablo).

### 1) SIGURIA E ZONËS SË PUNËS

- Mbajeni zonën e punës të pastër dhe të ndriçuar mirë.** Zonat e çrregullta ose të errëta janë një ftesë për aksidente.
- Mos i përdorni pajisjet elektrike në situata me mundësi shpërthimi, si në prani të lëngjeve, gazeve ose pluhurave të djegshëm.** Pajisjet elektrike shkaktojnë shkëndija që mund të ndezin pluhurat ose avujt.
- Mbajini fëmijët dhe personat e tjerë larg gjatë përdorimit të veglës së punës.** Tërheqja e vëmendjes mund të shkaktojë humbjen e kontrollit.

### 2) SIGURIA ELEKTRIKE

- Spinat e veglës së punës duhet të përputhen me prizën. Mos modifikoni kurrë spinën në asnjë mënyrë. Mos përdorni asnjë spinë përshtatëse me veglat e punës me tokëzim.** Spinat e pamodifikuara dhe prizat përshtatëse do të zvogëlojnë rrezikun e goditjes elektrike.
- Shmangni kontaktin trupor me sipërfaqe të tokëzuara si tuba, radiatorë, soba dhe frigoriferë.** Ka një rrezik më të madh të goditjeve elektrike nëse trupi është i tokëzuar.
- Mos ekspozoni veglat e punës në shi ose në kushtet me lagështi.** Uji që hyn në veglën e punës do të rritë rrezikun e goditjes elektrike.
- Mos abuzoni me kordonin. Mos e përdorni kurrë kordonin për transportin, tërheqjen ose heqjen e spinës së veglës së punës. Mbajeni kordonin larg nga nxehtësia, vaji, anët e mprehta ose pjesët që lëvizin.** Kordonët e dëmtuar ose e bllokuar rrisin rrezikun e goditjes elektrike.
- Kur përdorni një vegël pune në mjedise të jashtme, përdorni një kordon zgjatues të përshtatshëm për përdorim në mjedise të jashtme.** Përdorimi i një kordoni të përshtatshëm për përdorime në mjedise të jashtme zvogëlon rrezikun e goditjes elektrike.
- Nëse përdorimi i veglës së punës në një vend me lagështi është i pashmangshëm, përdorni një automat qarku me shkarkesë me tokëzim.** Përdorimi i një automati me shkarkesë me tokëzim zvogëlon rrezikun e goditjes elektrike.

### 3) SIGURIA PERSONALE

- Qëndroni në gatishmëri, shikoni se çfarë po bëni dhe përdorni gjykimin kur përdorni një vegël pune. Mos e përdorni një vegël pune kur jeni i lodhur ose nën ndikimin e ilaçeve, alkoolit ose mjekimit.** Një moment humbje e vëmendjes gjatë përdorimit të veglave të punës mund të shkaktojë dëmtime të rënda personale.

- Përdorni pajisje personale mbrojtëse. Mbani gjithmonë pajisje për mbrojtjen e syve.** Pajisjet mbrojtëse si maska kundër pluhurit, këpucët që nuk rrëshqasin, kaskat ose pajisjet për mbrojtjen e veshëve për kushtet përkatëse do të zvogëlojnë dëmtimet personale.
  - Parandaloni ndezjen e rastësishme. Sigurohuni që çelësi është në pozicionin fikur para se të lidhni burimin e energjisë dhe/ose baterinë, para se të merrni ose të transportoni pajisjen.** Transportimi i veglave të punës me gishtin në çelës ose aktivizimi i veglave të punës që kanë çelësin të ndezur është një ftesë për aksidente.
  - Hiqni çdo çelës ose çelës përshtatës para ndezjes së veglës së punës.** Një çelës i lënë i lidhur me një pjesë rrotulluese të veglës së punës mund të shkaktojë dëmtime personale.
  - Mos u zgjasni. Mbani një vendosje të mirë të këmbëve dhe një ekulibër të mirë në çdo moment.** Kjo gjë bën të mundur një kontroll më të mirë të veglës së punës në situata të papritura.
  - Vishuni në mënyrën e duhur. Mos vishni veshje të gjera ose bizhuteri. Mbani flokët, veshjet dhe dorashkat larg nga pjesët lëvizëse.** Veshjet e gjera, bizhuteritë ose flokët e gjatë mund të kapen nga pjesët në lëvizje.
  - Nëse janë ofruar pajisje për lidhjen e pajisjeve të mblidhjes dhe nxjerrjes së pluhurave, sigurohuni që ato të jenë të lidhura dhe të përdoren si duhet.** Përdorimi i mblidhjes së pluhurave mund të zvogëlojë rrezikun në lidhje me pluhurat.
  - Mos lejoni që familjarizimi i fituar nga përdorimi i shpeshtë i veglave t'ju lejojë të tregoheni të vetëkënaqur dhe të shpërfillni parimet e sigurisë për pajisjet.** Një veprim i pakujdesshëm mund të shkaktojë dëmtime të rënda në më pak se një sekondë.
- ### 4) PËRDORIMI DHE KUJDESI PËR VEGLËN E PUNËS
- Mos ushtroni forcë mbi veglën e punës. Përdorni veglën e punës të duhur për përdorimin tuaj.** Vegla e punës e duhur do të realizojë një punë më të mirë dhe më të sigurt dhe me shpejtësinë që ajo është e projektuar.
  - Mos përdorni veglën e punës nëse çelësi nuk e ndez apo e fik.** Çdo vegël pune që nuk mund të kontrollohet me anë të çelësit është e rrezikshme dhe duhet të riparohet.
  - Shkëputni spinën nga burimi i energjisë dhe/ose baterinë nga vegla e punës para se të bëni rregullime të tjera, të ndryshoni aksesorët ose të ruani veglat e punës.** Këto masa parandaluese të sigurisë ulin rrezikun e ndezjes aksidentale të veglës së punës.
  - Mbani veglat e punës larg fëmijëve dhe mos lejoni personat e pamësuar me veglën e punës ose këto udhëzime për përdorim të pajisjes.** Veglat e punës janë të rrezikshme në duart e përdoruesve të patrajnuar.
  - Mirëmbani veglat e punës. Kontrolloni për mospërshtatje ose bllokim të pjesëve lëvizëse, thyerje të pjesëve dhe gjendje të tjera që mund të ndikojnë në funksionimin e veglës së punës.** Nëse dëmtohet, riparojeni veglën e punës para përdorimit. Shumë aksidente shkaktohen nga veglat e punës jo të mirëmbajtura si duhet.

- f) **Mabajni pajisjet prerëse të pastra dhe të mprehta.** Pajisjet e prerjes të mirëmbajtura dhe me anë të mprehta kanë më pak mundësi për t'u bllokuar dhe janë më të lehta për t'u kontrolluar.
- g) **Përdorni veglat e punës, aksesorët dhe puntot, etj. në përputhje me këto udhëzime, duke marrë parasysh kushtet e punës dhe punën që do të kryhet.** Përdorimi i veglave për përdorime të ndryshme nga ato të përcaktuara mund të shkaktojë rrezikë.
- h) **Mabajni dorezat dhe sipërfaqet ku mbaheni të thata, të pastra dhe pa vajra ose graso.** Dorezat dhe sipërfaqet ku mbaheni, kur janë të rrëshqitshme, nuk ju lejojnë ta manaxhoni dhe ta kontrolloni në mënyrë të sigurt pajisjen në situata të papritura.
- 5) **PËRDORIMI DHE KUJDESIA PËR VEGLËN ME BATERI**
- a) **Karikojeni vetëm me karikuesin e përcaktuar nga prodhuesi.** Një karikues që është i përshtatshëm për një lloj baterie mund të krijojë rrezik për zjarr kur përdoret me një bateri tjetër.
- b) **Përdorni veglat e punës vetëm me bateritë e përcaktuara respektivisht.** Përdorimi i çdo baterie tjetër mund të krijojë rrezik për dëmtime dhe zjarr.
- c) **Kur bateria nuk është në përdorim, mbajeni larg nga objektet e tjera metalike si kapëset e letrës, monedhat, çelësat, gozhdët, vidat ose objektet e tjera të vogla metalike që mund të bëjnë lidhjen e një terminali me terminalin tjetër.** Lidhja e shkurtër e terminaleve të baterisë mund të shkaktojë djegie ose zjarr.
- d) **Në kushte abuzimi, nga bateria mund të rrjedhin lëngje; shmangni kontaktin me to. Në rast se ndodh aksidentalisht kontakti, shpëljajeni me ujë. Në rast se lëngu bie në kontakt me sytë, kërkonte edhe ndihmë mjekësore.** Lëngu i rrjedhur nga bateria mund të shkaktojë acarime ose djegie.
- e) **Mos e përdorni një pako baterish ose një vegël që është e dëmtuar apo e modifikuar.** Bateritë e dëmtuara ose të modifikuara mund të shfaqin sjellje të paparashikuara, duke shkaktuar zjarr, shpërthim ose rrezik për lëndimin tuaj.
- f) **Mos e ekspozoni një pako baterish ose një vegël ndaj zjarrit ose temperaturës shumë të lartë.** Ekspozimi ndaj zjarrit ose një temperature mbi 130°C mund të shkaktojë shpërthim.
- g) **Ndajni të gjitha udhëzimet për karikimin dhe mos e karikoni pakon e baterive ose veglën jashtë gamës së temperaturës që specifikohet tek udhëzimet.** Karikimi i papërshtatshëm ose në temperatura jashtë gamës së specifikuar mund të dëmtojë baterinë dhe të rritë rrezikun për zjarr.
- 6) **SHËRMBIMI**
- a) **Shërbimi i veglës së punës duhet të kryhet nga një person i kualifikuar për riparimet duke përdorur vetëm pjesë ndërrimi identike.** Kjo gjë do të sigurojë ruajtjen e sigurisë së veglave të punës.
- b) **Mos kryeni asnjëherë shërbimin për pakot e baterive.** Shërbimi për pakot e baterive duhet të kryhet vetëm nga prodhuesi ose ofruesit e autorizuar të shërbimit.

## UDHËZIMET E SIGURISË PËR GËRSHËRËT ME BATERI

### TË PËRGJITHSHME

- Mos e përdorni pajisjen/ngarkuesin nëse është i dëmtuar; çojeni te një nga Qendrat zyrtarisht të regjistruara të shërbimit të SKIL për një kontroll të sigurisë
- Mos e lini veglën të punojë pa mbikëqyrje
- **Kjo pajisje nuk është një lodër;** mbajeni larg nga fëmijët
- Kjo pajisje nuk duhet të përdoret nga personat nën moshën 16 vjeç
- Mos e shtrëngoni veglën në një morskë
- Mos e ekspozoni veglën/karikuesin/baterinë në shi
- Mos e mbani ose varni karikuesin nga kordoni
- Mos tërhiqni asnjëherë kordonin për ta shkëputur karikuesin nga burimi i energjisë
- Mbajeni kordonin e karikuesit larg nga nxehtësia, vaji dhe anët e mprehta

### AKSESORËT

- SKIL mund të garantojë funksionimin pa probleme të veglës vetëm kur përdoren aksesorët origjinalë

### PARA PËRDORIMIT

- Kontrolli gjithmonë që voltazhi i energjisë të jetë i njëjtë si voltazhi që tregohet në etiketën e karikuesit (karikuesit e kategorisë 230 V ose 240 V mund të lidhen gjithashtu me një burim energjie 220 V)
- Kontrolloni funksionimin e pajisjes para çdo përdorimi dhe, në rast defekti, riparojeni nga një person i kualifikuar; mos e hapni kurrë vetë pajisjen

### GAJTË PËRDORIMIT

- **Mabajni duart larg nga tehet prerëse kur janë në lëvizje**
- **Mabajni duart larg nga zona e prerjes;** mos u zgjasni kurrë poshtë materialit për asnjë arsye gjatë prerjes
- Sigurohuni që asnjë material ose sipërfaqe poshtë zonës ku po prisni nuk mund të dëmtohet nga tehet prerëse
- Mbajeni pajisjen nga sipërfaqja e kapjes me izolim kur kryeni një veprim ku tehet prerëse mund të bien në kontakt me tela të fshehur; kontakti me një tel elektrik do të bëjë që pjesët metalike të ekspozuara të pajisjes të transmetojnë elektricitetin dhe të shkaktojnë goditjen elektrike të përdoruesit
- Në rast defekti elektrik ose mekanik, fikni menjëherë pajisjen ose hiqni karikuesin nga burimi i energjisë

### PAS PËRDORIMIT

- Hiqeni baterinë nga pajisja para se të bëni ndonjë rregullim ose të ndërroni ndonjë aksesor

### NDËRRIMI I BATERIVE

- **Ky karikues mund të përdoret nga fëmijët e moshës 8 vjeç e sipër dhe nga personat që kanë kufizime fizike, ndijore ose mendore ose mungesë eksperience ose njohurish nëse një person përgjegjës për sigurinë e tyre i monitoron ose i ka udhëzuar për përdorimin në mënyrë të sigurt të karikuesit dhe ata i kanë kuptuar rreziqet**



**përkatëse** (në rast të kundërt, ekziston rreziku i gabimeve dhe i dëmtimeve gjatë përdorimit)

- **Monitoroni fëmijët** (kjo do të garantojë që fëmijët të mos luajnë me karikuesin)
- **Pastrimi dhe mirëmbajtja nga përdoruesi për karikuesin e baterisë nuk duhet të kryhet nga fëmijët të pamonitoruar**
- Përdorni vetëm karikuesin 2610S00080 ose 2610395914 nga SKIL dhe baterinë 2610Z08494 nga SKIL për këtë vegël
- Mos e karikoni asnjëherë baterinë në ambiente të jashtme ④
- Mos e karikoni baterinë në mjedise me lagështi ose të njoma
- Mos e përdorni karikuesin kur kordoni ose spina janë të dëmtuara; kordoni ose spina duhet të zëvendësohen menjëherë në një nga Qendrat zyrtarisht të regjistruara të shërbimit të SKIL
- Mos e përdorni baterinë nëse është e dëmtuar; ajo duhet të zëvendësohet menjëherë
- Mos e çmontoni karikuesin ose baterinë
- Bateritë mund të shpërthejnë kur hidhen në zjarr, prandaj mos i digjni bateritë për asnjë arsye
- Lejohet temperatura e ambientit (vegël/karikuesin/bateri):
  - kur karikoni 0...+45°C
  - gjatë punës -20...+50°C
  - gjatë magazinimit -20...+50°C

#### **SHPJEGIMI I SIMBOLEVE NË KARIKUES**

- ③ Lexoni manualin e udhëzimeve para përdorimit
- ④ Përdoreni karikuesin vetëm në ambiente të brendshme
- ⑤ Izolim i dyfishtë (nuk kërkohet tokëzim)
- ⑥ Transformatori izolues me siguresë ndaj defekteve (burimi i energjisë ndahet automatikisht nga dalja e transformatorit)
- ⑦ Fikje automatike kur karikuesi nxehet shumë (siguresa termike shpërthen dhe karikuesi bëhet i papërdorshëm)
- ⑧ Polariteti i gabuar i lidhjes së karikuesit mund të shkaktojë një rrezik (karikojeni baterinë vetëm me karikuesin e përfshirë)
- ⑨ Mos i hidhni veglat elektrike dhe bateritë së bashku me materialet e mbeturinave familjare
- ⑩ Teknologjia NiMH siguron më shumë energji në një mënyrë me më pak ndotje për mjedisin

#### **PËRDORIMI**

- Ndezje/Fikje ⑪
  - ndizeni pajisjen duke e shtyrë përpara çelësin A
  - bllokoheni çelësin për ta përdorur në vazhdimësi duke e shtyrë çelësin A më tej përpara deri sa të kërcasë në vendin përkatës
  - fikeni pajisjen/zhbllokoheni çelësin duke e shtyrë prapa çelësin A
- Karikimi i baterisë ⑫
  - bateria e veglave të reja nuk është plotësisht e karikuar
  - vëreni karikuesin J në prizën në mur
  - futeni fishën e karikuesit K në bateri si në ilustrim

- drita e ngarkimit H do të ndizet duke treguar se bateria është në karikim

- pas 3 orësh, veprimi i karikimit do të përfundojë dhe bateria mund të përdoret

#### **E RËNDËSISHME:**

- gjatë karikimit, karikuesi dhe bateria mund të bëhen të ngruhta në prekje; kjo është normale dhe nuk tregon një problem
- mos e hiqni baterinë nga vegla kur ajo është në përdorim
- ! **një bateri që është e re ose nuk është përdorur për një periudhë të gjatë nuk e zhvillon kapacitetin e saj të plotë deri pas afro 5 ciklesh karikimi/shkarikimi**
- mos e karikoni vazhdimisht baterinë pas vetëm disa minutash përdorim; kjo gjë mund të rezultojë në ulje të kohës së përdorimit dhe të rendimentit të baterisë
- bateria duhet të mbahet e ndarë nga mjedisi natyral dhe nuk duhet të hidhet si mbetje normale familjare (simboli ⑨) do t'ju kujtojë për këtë gjë kur të lindë nevoja për ta hedhur)
- ! **para hedhjes mbroni terminalet e baterisë me ngjites të fortë për të parandaluar qarkun e shkurtër**
- nëse prashikoni periudha të gjata mospërdorimi të veglës, është më mirë që ta hiqni karikuesin nga burimi i energjisë
- Ndërrimi i baterive ⑬
  - shtypni butonin G dhe hiqni baterinë duke e rrëshqitur
  - montojeni baterinë duke e rrëshqitur te pajisja deri sa të kërcasë në vendin përkatës
- Ndërrimi i kokave të gërshërëve ⑭
  - ! **hiqeni gjithmonë baterinë nga vegla**
  - ngrijeni butonin B dhe mbajeni ndërkohë që hiqni kokën e gërshërëve duke e rrëshqitur
  - montoni kokën e gërshërëve duke e rrëshqitur në pajisje, si në ilustrim, deri sa të kërcasë në vendin përkatës
- Funksionimi i veglës
  - **para se ta përdorni pajisjen, hiqni karikuesin nga priza dhe hiqni pajisjen nga karikuesi**
  - hiqni kapakun mbrojtës të tehut L ②
  - ndizni veglën
  - lërini tehet prerëse që të punojnë lirshëm për disa sekonda para se të filloni të prisni
  - mos ushtroni shumë trysni mbi pajisje; lërieni pajisjen që të punojë për ju
  - mund të realizohen me saktësi si prerje të drejta, ashtu edhe prerje të harkuara
  - ! **tehet prerëse nxehen shumë gjatë përdorimit; mos i prekni para se të ftohen**
- Preerja e materialeve ⑮
  - përdorni kokën e gërshërëve C ② për prerjen e materialeve të buta dhe elastike si letër, perde, tapete, lëkurë, letër muri, plastikë vinili, letër varaku, etj.
  - koka e gërshërëve C ka simbolin D ② që tregon materialet e buta dhe elastike
  - preerja e materialeve të ashptra (si plastika e fortë dhe fletët e kallajit) me kokën e gërshërëve C ② do t'i çmprehë tehet shumë shpejt; për këtë arsye ju këshillojmë të përdorni kokën e gërshërëve E ② (e disponueshme si pjesë e aksesorit 2610397158 të SKIL) për prerjen e materialeve të ashptra

- kini parasysh trashësinë maksimale të materialit si më poshtë për të parandaluar dëmtimin e teheve:  
KUR PËRDORNI KOKËN E GËRSHËRËVE PËR MATERIALET E BUTA  
pëlhura pambuku 3 mm  
shajak 6 mm  
lëkurë 4 mm  
tapet (pjesa mbështetëse) 4 mm  
veshje dyshemeje prej vinili 4 mm  
karton me valëzime 6 mm  
karton solid 2 mm  
kërçelli i trëndafilut 4 mm  
KUR PËRDORNI KOKËN E GËRSHËRËVE PËR MATERIALET E ASHPRA  
veshje dyshemeje prej vinili 4 mm  
karton me valëzime 6 mm  
karton solid 2 mm  
shirita plastikë 1,8 mm  
fletë plastike (PVC, etj.) 1,25 mm  
fletë kallaj/alumini 0,4 mm

**! mos prisni metale të tjera përveç fletëve të kallajit/aluminit**

- gjithmonë provojeni në fillim në një material të padobishëm

**! mos u përpiqni që t'i mprihni sipërfaqet e teheve prerëse; ndërroni kokën e gërrshërëve kur konsumohen ose dëmtohen tehet prerëse**

## KËSHILLË PËR PËRDORIMIN

- Për të punuar në vazhdimësi, mund të përdorni një bateri tjetër për ta ndërruar (e disponueshme si aksesori 2610397159 i SKIL), gjë që ju lejon të karikoni një bateri kur përdorni baterinë tjetër
- Për më shumë këshilla, vizitoni [www.skil.com](http://www.skil.com)

## MIRËMBAJTJA / SHËRBIMI

- Kjo vegël nuk është e projektuar për përdorim profesional
- Mbajeni veglën dhe karikuesin të pastra  
**! hiqeni gjithmonë baterinë para pastrimit**  
- mos e zhysni në ujë pajisjen, karikuesin ose kokën e gërrshërëve  
- pastrojini pajisjen, karikuesin dhe kokën e gërrshërëve me një copë të njomë (mos përdorni solucione pastrimi gërryese ose me hollues)  
- mbajeni folenë M <sup>16</sup> në lidhjen e kokës së gërrshërëve të pastër nga pluhurat dhe pastërtitë, me anë të një furçe të butë ose një cope të thatë  
- mbulojini tehet prerëse me kapakun mbrojtës L <sup>2</sup> kur ta lini pajisjen në magazinë  
**! hiqeni karikuesin nga burimi i energjisë para pastrimit**
- Nëse vegla/karikuesi kanë defekt pavarësisht kujdesit të treguar në procedurat e prodhimit dhe të testimit, riparimi duhet të kryhet nga një qendër për shërbimin pas shitjes për veglat e punës të SKIL  
- dërgojeni veglën ose karikuesin të **paçmontuar** së bashku me provën e blerjes te shitësi ose qendra më e afërt e shërbimit e SKIL (adresat si dhe diagrami i shërbimit i veglës janë të renditura në [www.skil.com](http://www.skil.com))  
- në rast të një karikuesi me defekt, dërgoni **edhe karikuesin, edhe baterinë** te shitësi ose te qendra e shërbimit e SKIL

## MJEDISI

- **Mos i hidhni veglat elektrike, bateritë, aksesoret dhe paketimin së bashku me materialet e mbeturinave familjare** (vetëm për vendet e BE-së)  
- në respektim të Direktivës evropiane 2012/19/EC për pajisjet elektrike dhe elektronike si mbetje dhe zbatimin e saj në përputhje me ligjet kombëtare, pajisjet elektrike që kanë arritur në fund të jetëgjatësisë së tyre duhet të mbledhen të ndara dhe të kthehen në një objekt riciklimi në përputhje me mjedisin.  
- simboli  do t'ju kujtojë për këtë gjë kur të jetë nevoja për t'i hedhur

## ZHURMA / VIBRIMI

- E matur në përputhje me EN 62841, niveli i trysnisë së tingullit i kësaj pajisje është 73 dB(A) dhe niveli i fuqisë së tingullit 84 dB(A) (shmangia standarde: 3 dB) dhe vibrimi 3,3 m/s<sup>2</sup> (shuma vektor i tre drejtime; pasiguria K = 1,5 m/s<sup>2</sup>)
- Niveli i emetimit të vibrimit është matur në përputhje me një provë të standardizuar të dhënë në EN 62841; ajo mund të përdoret për të krahasuar një vegël me një tjetër dhe si një vlerësim paraprak i ekspozimit ndaj vibrimit kur përdorni pajisjen për proceset e përmendura  
- përdorimi i pajisjes për procese të ndryshme, ose me aksesoret të ndryshëm dhe të mirëmbajtur keq, mund të **rritë** ndjeshëm nivelin e ekspozimit  
- kohët kur pajisja është e fikur dhe kur është e ndezur por jo në punë, mund të **zvogëlojnë** ndjeshëm nivelin e ekspozimit  
**! mbronni veten nga efektet e vibrimit duke mirëmbajtur pajisjen dhe aksesoret e saj, duke i mbajtur duart e ngrrohta dhe duke organizuar mënyrën tuaj të punës**

- فیش شارژر K را مطابق شکل به باتری وصل کنید
- چراغ شارژر H روشن شده و نشان می دهد که باتری در حال شارژ است
- شارژ کردن بعد از ۳ ساعت به پایان می رسد و آنگاه می توانید از باتری استفاده کنید

مهم:

- اگر به شارژر و باتری در حین شارژ دست بزنید متوجه می شوید که گرم شده اند؛ این پدیده کاملاً عادی است و هیچ اشکالی را نشان نمی دهد
- اگر ابزار در حال کار است باتری آنرا خارج نکنید
- **!** یک باتری نو یا باتری ای که برای مدت طولانی از آن استفاده نشده است قبل از در حدود ۵ دوره شارژ/تخلیه شارژر به ظرفیت کامل خود می رسد
- باتری را مرتب فقط بعد از چند دقیقه کار کردن شارژر نکنید؛ این کار باعث می شود عمر و راندمان باتری کاهش یابد
- باتری را باید دور از محیط های طبیعی نگهداری کرد و نباید آنرا همراه با زباله های خانگی عادی دور انداخت (اگر خواستید باتری را دور بیندازید علامت **این** مسئله را به شما یادآور می شود)

- **!** قبل از دور انداختن باتری حتماً باید روی پایانه های باتری را با نوار چسب سنگین بپوشانید تا اتصال کوتاه نکند
- اگر نمی خواهید برای مدتی طولانی از ابزار استفاده کنید. بهترین کار این است که سیم برق شارژر را از پریز بیرون بیاورید

- تعویض باتری ها **13**
- دکمه G را فشار داده و باتری را خارج سازید
- باتری را روی ابزار سوار کرده و بکشید تا در جای خود قفل شود
- تعویض همدای قیچی برش **14**
- **!** باتری را از ابزار خارج کنید
- دکمه B را بلند کرده و آنرا نگاه داشته و همزمان هد قیچی برش را بیرون بکشید
- هد قیچی برش را مطابق شکل روی ابزار سوار کرده و بکشید تا در جای خود قفل شود

- کار کردن با ابزار
- پیش از استفاده از ابزار، شارژر را از پریز جدا کرده و ابزار را از شارژر جدا سازی درپوش محافظت تیغه را بردارید **L 1**
- ابزار را روشن کنید
- پیش از اینکه برش را شروع کنید بگذارید تیغه های برش چند ثانیه آزادانه کار کنند

- فشار بیش از حد به ابزار وارد نکنید؛ بگذارید ابزار به جای شما کار کند
- اجرای برش های مستقیم و منحنی بطور دقیق امکان پذیر است
- **!** تیغه های برش در حین استفاده داغ می شوند؛ قبل از خنک شدن به آنها دست نزنید
- مواد برش **15**
- از هد قیچی برش **C 1** برای بریدن مواد نرم و قابل انعطاف مانند کاغذ، پره، موکت، چرم، کاغذدیواری، وینیل، فویل و غیره استفاده کنید
- هد قیچی برش C دارای **D 1** است که نشان دهنده مواد نرم و قابل انعطاف می باشد

- بریدن مواد سخت (مانند پلاستیک های سخت و ورق های حلبی) با هد قیچی برش **C 1** باعث می شود که تیغه ها سریعتر کند شوند؛ به همین خاطر توصیه می شود از هد قیچی برش **E 1** برای بریدن مواد سخت استفاده کنید (لوازم جایی SKIL شماره قطعه ۲۹۷۱۰۵۸ (۲۶۱۰۳۹۷۱۰۵۸))
- برای جلوگیری از آسیب دیدن تیغه ها، مقادیر ضخامت حداکثر مواد را که در زیر ذکر شده است رعایت کنید:
- هنگام استفاده از هد قیچی برای مواد نرم:

- منسوجات کتان ۳ میلیمتر
- نمد ۱ میلیمتر
- چرم ۴ میلیمتر
- موکت (زیرین) ۴ میلیمتر
- کفپوش وینیل ۴ میلیمتر
- مقوای موجدار ۶ میلیمتر
- مقوای توپر ۲ میلیمتر
- ساقه ز ۴ میلیمتر
- هنگام استفاده از هد قیچی برای مواد سخت:
- کفپوش وینیل ۴ میلیمتر
- مقوای موجدار ۶ میلیمتر
- مقوای توپر ۲ میلیمتر
- نسجه پلاستیک ۱،۸ میلیمتر

- ورق پلاستیکی (PVC. غیره) ۱،۲۵ میلیمتر
- ورق حلبی/آلومینیوم ۰،۴ میلیمتر
- **!** هیچ فلزی بغیر از ورق های حلبی/آلومینیومی را نبرید
- همیشه اول روی یک تکه بدرندخور آزمایش کنید
- **!** سعی نکنید سطوح تیغه های برش را تیز کنید؛ اگر تیغه های برش فرسوده یا آسیب دیده اند باید هد قیچی برش را عوض کنید

## توصیه های کاربردی

- برای کار پیوسته می توانید از یک باتری قابل تعویض اضافی استفاده کنید (لوازم SKIL شماره قطعه ۲۹۷۱۰۳۹۷۱۰۵۸) تا وقتی یک باتری شارژ می شود از باتری دیگر استفاده کنید
- برای نکات بیشتر به [www.skil.com](http://www.skil.com) مراجعه کنید

## نگهداری / سرویس- خدمات

- این ابزار برای مصارف حرفه ای مناسب نیست
- ابزار و شارژر را تیز نگه دارید
- **!** همیشه پیش از تیز کردن باتری را خارج کنید
- ابزار، شارژر یا هد قیچی برش را زرب آبریز نبرید
- برای تیز کردن ابزار شارژر و هد قیچی برش از یک دستمال نرم دار استفاده کنید (از شوینده های ساینده و یا با پایه حلال استفاده نکنید)
- شیار **M 11** اتصال هد قیچی برش را با یک برس نرم یا دستمال خشک تیز کرده و آنرا عاری از گرد و غبار و خاک نگاه دارید
- هنگامی که ابزار را برای نگهداری قرار می دهید. تیغه های برش را با درپوش محافظت **12** بپوشانید

- **!** شارژر را قبل از تیز کردن از پریز بکشید
- اگر ابزار/شارژر علیرغم تمام دقت و مراقبتی که در فرآیندهای تولید و تست بکار برده شده از کار افتاد. تعمیرات باید فقط در مراکز خدمات پس از فروش ابزارهای برقی SKIL انجام شود

- ابزار یا شارژر را بصورت بازنژنده همراه با رسید خرید به فروشنده یا نزدیک ترین مرکز خدمات رسانی SKIL بفراستید (آدرسها به همراه نمادهای سرویس ابزار در [www.skil.com](http://www.skil.com) موجود است)
- در صورت خراب بودن شارژر هم شارژر و هم باتری را به فروشنده یا مرکز خدمات اسکیل ارسال کنید

## محیط زیست

- ابزارهای برقی، باتری ها، لوازم و بسته بندی آنها را نباید همراه با زباله های عادی خانگی دور انداخت (فقط مخصوص کشورهای عضو اتحادیه اروپا)
- با توجه به مصوبه اروپایی ۲۰۱۲/۹/EC اروپا درباره لوازم برقی و الکترونیکی مستعمل و اجرای این مصوبه مطابق با قوانین کشوری. ابزارهای برقی که به پایان عمر مفید خود رسیده اند باید جداگانه جمع آوری شده و به یک مرکز بازیافت مناسب و سازگار با محیط زیست انتقال یابند
- **!** مداخلت ۹ یادآور این مسئله در هنگام دور انداختن است

## صدا / ارتعاشات

- اندازه گیری ها بر اساس استاندارد EN 12۸۴۱ ۸۴ و مشخص شده که میزان صوتی این ابزار ۷۳ دسی بل و میزان توان صوتی آن ۸۴ دسی بل (با انحراف استاندارد: ۳ دسی بل). و میزان ارتعاشات ۳،۳ متر/مخزور ثانیه می باشد (جمع بردارهای سه جهت  $K = 1,5$  متر/مخزور ثانیه)
- میزان انتشار ارتعاشات بر اساس تست استاندارد شده ای که در EN 12۸۴۱ معرفی شده است اندازه گیری کرد؛ از این ارقام می توان برای مقایسه یک ابزار با دیگری و بعنوان ارزیابی اولیه در معرض قرارگیری ارتعاشات هنگام کار با ابزار در کاربری های فوق استفاده کرد
- استفاده کردن از ابزار برای کاربردهای متفاوت. یا با لوازم و ملتهلحات متفاوتترقه با لوازم و ملتهلحاتی که بد نگهداری شده اند. می تواند میزان در معرض قرارگیری را بطور قابل ملاحظه ای افزایش دهد
- مواقعی که ابزار خاموش است یا روشن است ولی کاری با آن انجام نمی شود. میزان در معرض قرارگیری بطور قابل توجهی کاهش می یابد
- **!** با نگهداری مناسب از ابزار و لوازم و ملتهلحات آن. گرم نگهداشتن دست های خود. و سازمان دهی طرح های کاری می توانید خود را در برابر اثرات ارتعاش محافظت کنید

ت) در صورت عدم استفاده از باتری باید آنرا از گیره های فلزی، سکه، کلید، میخ، پیچ و دیگر وسایل کوچک فلزی دور نگه دارید. زیرا این وسایل ممکن است باعث ایجاد اتصالاتی شوند. ایجاد اتصالاتی بین دو قطب باتری (ترمینالهای باتری) میتواند باعث سوختگی و ایجاد حریق شود.

ث) استفاده یی رویه از باتری میتواند باعث خروج مایعات از آن شود. از دست زدن به آن خود داری کنید. در صورت تماس اتفاقی با آن، دست خود را با آب بشوئید. در صورت آلوده شدن جنیم با این مایع، نباید به پزشک مراجعه کنید. مایع خارج شده از باتری میتواند باعث التهاب پوست و سوختگی شود.

ج) اگر یک بسته باتری یا ابزار آسیب دیده یا دستکاری شده اند، نباید از آنها استفاده کنید. باتری های آسیب دیده یا دستکاری شده ممکن است کارکرد غیرقابل پیش بینی داشته و منجر به آتش سوزی یا انفجار شده و یا خطر جراحات ایجاد کنند.

ح) یک بسته باتری یا ابزار را در معرض آتش یا دماهای خیلی زیاد قرار ندهید. قرار دادن در معرض آتش یا دمای بالاتر از ۰۲۱- درجه سانتیگراد می تواند باعث انفجار گردد.

خ) تمام دستوراتالعمل های شارژ را رعایت کرده و بسته باتری یا ابزار را در خارج از محدوده دمای ذکر شده در راهنما شارژ نکنید. شارژ نادرست یا شارژ کردن در دماهایی خارج از محدوده ذکر شده می تواند به باتری آسیب رسانده و خطر آتش سوزی را بالا ببرد.

۱۶ سرویس

ا) برای تعمیر ابزار الکتریکی فقط به متخصصین حرفه ای رجوع کرده و از وسایل یدکی اصل استفاده کنید. این باعث خواهد شد که ایمنی دستگاه شما تضمین گردد.

ب) هرگز بسته های باتری آسیب دیده را سرویس نکنید. عملیات سرویس بسته های باتری باید فقط توسط سازنده یا مراکز خدماتی مجاز انجام شود.

#### هشدارهای ایمنی برای فیچی های پرش شارژی

#### عمومی

- اگر ابزار/شارژر آسیب دیده است از آن استفاده نکنید؛ آنها برای کنترل ایمنی به مراکز مجاز خدمات فنی اسکیل ببرید
- ابزار را بدون سرویس رها نکنید
- این ابزار یک وسیله بازی نیست آنرا از دسترس کودکان دور نگاه دارید
- افراد کمتر از ۱۶ سال نباید با این دستگاه کار کنند
- ابزار را در گیره قرار ندهید
- ابزار/شارژر نباید در معرض باران قرار داده شود
- شارژر را از سیم آن آیزولان نکرده یا برای حمل آنرا از سیم نگیرید
- هرگز برای جدا کردن شارژر از برق سیم آنرا نکنید
- سیم شارژر را از گرما، روغن و لبه های تیز دور نگهدارید

#### متعلقات

• SKIL در صورتی که از متعلقات اصلی استفاده کنید عملکرد بدون مشکل ابزار را تضمین می نماید

#### پیش از استفاده

- همیشه مطمئن شوید که ولتاژ ورودی دستگاه برابر ولتاژی باشد که روی پلاک شارژر نوشته شده است (شارژرهای که ولتاژ ورودی آنها ۲۳۰ و ۲۴۰ ولت مشخص شده است می توانند با برق ۲۲۰ ولت هم کار کنند)
- عملکرد ابزار را پیش از هر بار استفاده کنترل کرده و در صورت مشاهده اشکال، دستگاه را فوراً برای تعمیر نزد یک تعمیرکار ماهر ببرید؛ هرگز خودتان ابزار را باز نکنید

#### در حین استفاده

- دست های خود را از تیغه های پرش متحرک دور نگاه دارید
- دست های خود را از ناحیه پرش دور نگه دارید؛ هرگز هنگام پرش به هیچ دلیلی دست خود را زیر قطعه کار نبرید
- اطمینان حاصل کنید که تیغه های پرش به مواد یا سطوح زیر نبرش پرش آسیب نرسانند
- اگر ممکن است تیغه های پرش با سیم های پنهان شده تماس پیدا کنند. حتماً باید ابزار را از جا دست های مخصوص عایق شده بگریید؛ تماس با سیم های "برق دار" می تواند در بخش های فلزی آشکار ابزار نیز جریان برق تولید کرده و برق گرفتگی در کاربر ایجاد کند
- در صورت بروز اشکالات برقی یا مکانیکی، فوراً ابزار را خاموش کرده و سیم برق شارژر را از پریز بکشید

#### بعد از استفاده

- پیش از انجام هرگونه تغییر یا عوض کردن متعلقات، باتری را از ابزار خارج کنید شارژ کردن باتری ها

#### • کودکان ۸ ساله و بزرگتر و افرادی که

- محدودیت های فیزیکی، حساسی یا ذهنی داشته یا فاقد تجربه یا دانش هستند بشتر می توانند از این شارژر استفاده کنند که شخص درباره عملکرد ایمنی آنها بر کارشان نظارت کرده و یا باشند و آنها خطرات موجود را درک کرده باشند (در غیراینصورت خطر بروز خطاهای کاری و جراحات وجود خواهد داشت)

- کودکان را تحت نظارت داشته باشید (با این کار مطمئن خواهید شد که کودکان با شارژر بازی نمی کنند)

#### • تمیز کردن و امور نگهداری شارژر باتری

#### نبایستی توسط کودکان بدون نظارت انجام شود

- برای این ابزار فقط از شارژر ۲۱۱۰۰۸۰۰۰۰۸۰ اسکیل و بسته باتری ۲۱۱۰۰۸۴۹۴-۲ اسکیل استفاده کنید
- هرگز باتری را در فضای آزاد شارژ نکنید ④
- باتری را در محیط های نمناک یا خیس شارژ نکنید
- اگر سیم یا دوشاخه شارژر آسیب دیده است از آن استفاده نکنید؛ سیم یا دوشاخه های آسیب دیده را باید فوراً در یکی از مراکز مجاز خدمات فنی SKIL تعویض کرد
- اگر باتری آسیب دیده است از آن استفاده نکنید؛ باید فوراً آنرا عوض کنید
- سعی نکنید باتری یا شارژر را باز کنید
- اگر باتری ها در آتش انداخته شوند امکان انفجار آنها وجود دارد. بنابراین هرگز و به هیچ دلیلی باتری را نسوزانید
- دمای محیطی مجاز (ابزار/شارژر/باتری):
  - هنگام شارژ ۰۰۰... ۴۵+ درجه سانتیگراد
  - هنگام کار ۰۰۰... ۲۰+ درجه سانتیگراد
  - قرار دادن در محل نگهداری ۰۰۰... ۰۰- ۵۰+ درجه سانتیگراد

#### تشریح علامت های روی شارژر

- ① پیش از کار حتماً دفترچه راهنما را مطالعه کنید
- ② از شارژر فقط باید در داخل ساختمان استفاده کرد
- ③ عایق دوگانه (نمای به سیم اتصال به زمین - ارت نیست)
- ④ ترانس ایزوله کننده ایمن در برابر خرابی (منبع تغذیه از لحاظ الکتریکی جدا از خروجی ترانس است)
- ⑤ خاموش شدن خودکار در زمانی که شارژر خیلی داغ می شود (فیوز حرارتی می سوزد و شارژر غیرقابل استفاده خواهد شد)
- ⑥ اگر قطب های شارژر را اشتباه وصل کنید احتمال بروز خطر وجود خواهد داشت (باتری را فقط با شارژر ارائه شده شارژ کنید)
- ⑦ ابزارهای برقی، باتری آنها را نباید همراه با زباله های عادی خانگی دور انداخت
- ⑧ با فن آوری NIMH می توان انرژی بیشتر توأم با آلودگی کمتر برای محیط زیست ایجاد کرد

#### استفاده

- روشن/خاموش ⑨
  - با فشار دادن کلید A به جلو می توان ابزار را روشن کرد
  - با بیشتر فشار دادن کلید A به جلو تا اینکه قفل شود می توانید کلید را برای استفاده پیوسته قفل نماید
  - با فشار دادن کلید A در پشت می توانید ابزار را خاموش کرده/کلید را از حالت قفل خارج کنید ⑩
- شارژ کردن باتری ⑪
  - باتری ابزارهای نو کاملاً شارژ نشده است
  - شارژر را در بی برق بزنید

## اجزای ابزار ۲

- A کلید ضامن روشن/خاموش
- B دکمه تعویض هد فیچی برش
- C هد فیچی برش برای مواد نرم
- D علامت مواد نرم
- E هد فیچی برش برای مواد سخت (بصورت استاندارد همراه ابزار نیست)
- F علامت مواد سخت
- G دکمه برداشتن باتری
- H چراغ شارژ
- J شارژر
- K فیش شارژر
- L درپوش محافظ تیغه
- M شیار واقع در اتصال هد فیچی برش (V1)

## ایمنی

راهنمایی های ایمنی عمومی برای ابزارهای الکتریکی

**⚠ تمامی هشدارهای ایمنی، دستورالعمل ها، تصاویر و مشخصات فنی ارائه شده همراه با این ابزار الکتریکی را مطالعه کنید. در صورت عدم رعایت تمام دستورالعمل های زیر خطر برق گرفتگی، آتش سوزی و/یا بروز جراحت شدید وجود خواهد داشت. همه هشدارها و راهنمایی ها را برای استفاده آتی نگهداری کنید. در این هشدارها عبارات "ابزار الکتریکی" به معنی ابزارهای الکتریکی فاقد باتری (با سیم برق) و یا ابزارهای الکتریکی باتری دار (شارژر) است.**

۱) ایمنی محل کار

ا) محل کار خود را تمیز، مرتب و مجهز به نور کافی نگهدارید. محیط کار نامرتب و کم نور میتواند باعث سوانح کاری شود.

ب) با ابزار الکتریکی در محیط هایی که در آن خطر انفجار وجود داشته و حاوی مایعات، گازها و غبارهای محترقه باشد، کار نکنید. ابزارهای الکتریکی جرقه های ایجاد می کنند که می توانند باعث آتش گرفتن گرد و بخار های موجود در هوا شوند.

ت) هنگام کار با ابزار الکتریکی، کودکان و سایر افراد را از دستگاه دور نگهدارید. در صورتیکه حواس شما برتا نمی شود، ممکن است کنترل دستگاه از دست شما خارج شود.

۲) ایمنی الکتریکی

ا) دوشاخه ابزار الکتریکی باید با پریز برق تناسب داشته باشد. هیچگونه تقییری در دوشاخه ندهید. میبل دوشاخه نباید همراه با ابزار الکتریکی دارای اتصال به زمین (ارت شده) استفاده شود. میبل دوشاخه نباید همراه با ابزار الکتریکی دارای اتصال به زمین (ارت شده) استفاده شود.

ب) از تماس بدنی با قطعات دارای سیم اتصال به زمین (ارت شده) مانند لوله، شوفاژ، اجاق برقی و یخچال خود داری کنید. در صورتیکه بدن شما با سیم دارای اتصال به زمین (ارت شده) تماس پیدا کند، خطر برق گرفتگی بیشتر خواهد شد.

ت) دستگاه را از باران و رطوبت دور نگهدارید. نفوذ آب به ابزار الکتریکی، خطر شوک الکتریکی را افزایش می دهد.

ث) از سیم به درستی استفاده کنید. از سیم دستگاه برای کارهایی چون حمل ابزار الکتریکی، آویزان کردن آن و یا خارج کردن دوشاخه از برق استفاده نکنید. دستگاه را در مقابل حرارت، روغن، لیه های تیز و بخش های متحرک دستگاه دور نگهدارید. کابل های آسیب دیده و یا گرگ خورده خطر شوک الکتریکی را افزایش می دهند.

ج) در صورتیکه با ابزار الکتریکی در محیط باز کار می کنید، تنها از کابل را بطی استفاده کنید که برای محیط باز نیز مناسب باشد. کابل های رابط مناسب برای محیط باز، خطر برق گرفتگی را کم می کنند.

ح) در صورت لزوم کار با ابزار الکتریکی در محیط و اماکن مرطوب، در اینصورت باید از یک کلید حفاظتی جریان خطا و نشستی زمین (کلید قطع کننده اتصال با زمین استفاده کنید. استفاده از کلید حفاظتی جریان خطا و نشستی زمین خطر برق گرفتگی را کمتر می کند.

۳) رعایت ایمنی اشخاص

ا) حواس خود را خوب جمع کنید، به کار خود دقت کنید و با فکر و هوش کامل با ابزار الکتریکی کار کنید. در صورت خستگی و یا در صورتیکه مواد مخدر، الکل و دارو استفاده کرده اید، با ابزار الکتریکی کار نکنید. یک لحظه بی توجهی هنگام کار با ابزار الکتریکی، میتواند جراحات های شدیدی به همراه داشته باشد.

ب) همواره از تجهیزات ایمنی شخصی استفاده کنید. همواره از عینک ایمنی استفاده کنید. استفاده از تجهیزات ایمنی مانند ماسک ایمنی، کفش های ایمنی ضد لغزش، کلاه ایمنی و گوشی ایمنی متناسب با نوع کار با ابزار الکتریکی، خطر مروح شدن را تقلیل می دهد.

ت) مواظب باشیید که ابزار الکتریکی بطور ناخواسته بکار نیفتند. قبل از وارد کردن دوشاخه دستگاه در پریز برق، اتصال آن به باطری، برداشتن آن و یا حمل دستگاه، باید دقت کنید که ابزار الکتریکی خاموش باشد. در صورتیکه هنگام حمل دستگاه انگشت شما روی دکمه قطع و وصل باشد و یا دستگاه را در حالت روشن به برق بزنید، ممکن است سوانح کاری پیش آید.

ث) قبل از روشن کردن ابزار الکتریکی، باید همه ابزار های تنظیم کننده و آچار ها را از روی دستگاه بردارید. ابزارو آچارهایی که روی بخش های چرخنده دستگاه قرار دارند، می توانند باعث ایجاد جراحات شوند.

ج) بیش از حد به آنها نزدیک نشوید. برای کار جای مطمئن برای خود انتخاب کرده و تعامل خود را همواره حفظ کنید. به این ترتیب می توانید ابزار الکتریکی را در وضعیت ایمن غیر منتظره بهتر خت کنترل داشته باشیید.

ح) لباس مناسب بپوشید. از پوشیدن لباس های فراخ و حمل زینت آلات خود داری کنید. موهها، دستکش ها را از بخش های درحال چرخش دستگاه دور نگهدارید. لباس های فراخ، موی بلند و زینت آلات ممکن است در قسمت های درحال چرخش دستگاه گیر کنند.

خ) در صورتیکه می توانید وسایل مکش گرد و غبار و یا وسیله جذب زائده را به دستگاه نصب کنید، باید مطمئن شوید که این وسایل نصب و درست استفاده می شوند. استفاده از وسایل مکش گرد و غبار مصونیت شما را در برابر گرد و غبار زیاده تر می کند.

د) اجازه ندهید آشنایی و تسلط حاصل از استفاده مکرر از ابزارها باعث شود احساس نیاز به رعایت قواعد نکرده و به قوانین ایمنی ابزار بی توجهی کنید یک عمل از روی بی دقتی می تواند در کسری از ثانیه موجب جراحات شدید شود

۴) استفاده صحیح از ابزار الکتریکی و مراقبت از آن

ا) از وارد کردن فشار زیاد روی دستگاه خود داری کنید. برای هر کاری، از ابزار الکتریکی مناسب با آن استفاده کنید. بکار گرفتن ابزار الکتریکی مناسب باعث می شود که بتوانید از توان دستگاه بهتر و یا مطمئن تر استفاده کنید.

ب) در صورت ایراد در کلید قطع و وصل ابزار برقی، آن دستگاه استفاده نکنید. ابزار الکتریکی که نمی توان آنها را قطع و وصل کرد، خطرناک بوده و باید تعمیر شوند.

ت) قبل از تنظیم ابزار الکتریکی، تعویض متعلقات و یا کنار گذاشتن آن، دوشاخه را از پریز کشیده و یا باطری آنرا خارج کنید. رعایت این اقدامات پیشگیری ایمنی از راه افتادن ناخواسته ابزار الکتریکی جلوگیری می کند.

ث) ابزار الکتریکی را در صورت عدم استفاده، از دسترس کودکان دور نگهدارید. اجازه ندهید که افراد نا وارد و یا اشخاصی که این دفتر چه راهنما را نخوانده اند، با این دستگاه کار کنند. قرار گرفتن ابزار الکتریکی در دست افراد ناوارد و بی تجربه خطرناک است.

ج) از ابزار الکتریکی خوب مراقبت کنید. مواظب باشیید که قسمت های متحرک دستگاه خوب کار کرده و گیر نکنند. همچنین دقت کنید که قطعات ابزار الکتریکی مسکسته و یا آسیب دیده نباشند. قطعات آسیب دیده را قبل از شروع به کار تعمیر کنید. علت بسیاری از سوانح کاری، عدم مراقبت کامل از ابزارهای الکتریکی می باشد.

ح) ابزار برش را تمیز و تمیز نگهدارید. ابزار برشی که خوب مراقبت شده و از لیه های تیز برخوردارند، کمتر در قطعه کار گیر کرده و بهتر قابل هدایت می باشند.

خ) ابزارهای الکتریکی، متعلقات، ابزار که روی دستگاه نصب می شوند و غیره را مطابق دستورات این جزوه راهنما طوری به کار گیرید که با مدل این دستگاه تناسب داشته باشند. همچنین به شرایط کاری و نوع کار توجه کنید. کاربرد ابزار برقی های موارد کاری که برای آن در نظر گرفته نشده است، میتواند شرایط خطرناکی را منجر شود.

د) دسته ها و سطوح دستگیره ها را خشک، تمیز و عاری از روغن و گریس نگه دارید با دسته ها و سطوح دستگیره های لیز می توان در شرایط غیرمنتظره بطور ایمن با ابزار کار کرد و کنترل آنرا داشت

۵) مراقبت و طرز استفاده از ابزارهای شارژی

ا) باتری را نامنحصر در دستگاه های شارژ کنید که توسط سازنده توصیه شده باشند. در صورتیکه برای شارژ باطری، آنرا در شارژری قرار دهید که برای آن باطری ساخته شده است. خطر آنتی سوزی وجود دارد.

ب) در ابزار آلات الکتریکی، فقط از باطری هایی استفاده کنید که برای آن در نظر گرفته شده اند. استفاده از باطری های متفرقه می تواند منجر به جراحات و حریق گردد.

- يجب الحفاظ على البطارية منفصلة عن البيئة الطبيعية ولا يجب التخلص منها بالشكل المستخدم مع النفايات المنزلية العادية (سيذكر الرمز ٩)
- ! قبل التخلص من البطارية، قم بحماية الأطراف بشرط قوي لمنع حدوث دارة قصيرة
- إذا كنت تتوقع عدم استخدام الأداة لفترات طويلة، فمن الأفضل فصل الشاحن عن مصدر الطاقة:
- تغيير البطاريات (١٣)
- اضغط على الزر G و قم بإخراج البطارية
- تركيب البطارية من خلال إدخالها في الأداة حتى تستقر في موضعها
- تغيير رؤوس المقص (١٤)
- ! قم بإزالة البطارية من الأداة
- رفع الزر B مع الاستمرار أثناء إخراج رأس المقص
- تركيب رأس المقص من خلال إدخالها في الأداة كما هو موضح حتى تستقر في موضعها
- تشغيل الأداة
- قبل استخدام الأداة، قم بفصل الشاحن وقفل الأداة عن الشاحن
- إزالة غطاء حماية الشفرة L (١٥)
- قم بتشغيل الأداة
- ترك شفرات القطع تعمل بحرية لعدة ثواني قبل بدء القطع
- لا تضغط بشدة على الأداة، بل اتركها تقوم بالعمل من أجلك:
- يمكن عمل قطوع مستقيمة ومنحنية بالشكل الصحيح
- ! تصبح شفرات القطع ساخنة أثناء الاستخدام لا تقم بلماستها قبل أن تبرد المواد (١٦)
- قطع المواد (١٧)
- استخدام رأس المقص C (١) لقطع المواد الناعمة والمرنة مثل الورق أو الستائر أو السجاد أو الجلد أو ورق الجدران أو الفينيل أو الرقائق المعدنية أو ما شابه
- رأس المقص C تتميز بالرمز D (٢) للإشارة إلى المواد الناعمة والمرنة
- قطع المواد الصلبة (مثل البلاستيك الصلب وصفائح القصدير) باستخدام رأس المقص C (١) سيؤدي سريعاً إلى فقد حدة الشفرات؛ لذا ننصح باستخدام رأس المقص E (١) (متاحة كجزء من ملحق SKIL ٥٨ ٣٩٧١ ٦١١) لقطع المواد الصلبة:
- مراعاة الحد الأقصى لقيم سمك المواد التالية لتفادي إتلاف الشفرات:
- عند استخدام رأس المقص الخاص بالمواد الناعمة:
- الأقصى للقطعية ٣ م
- حشوة ٦ م
- جلد ٤ م
- سجاد (ناعم) ٤ م
- غطاء الأرضية من الفينيل ٤ م
- ورق مقوى مجد ٦ م
- ورق مقوى صلب ٢ م
- سيفان الزهور ٤ م
- عند استخدام رأس المقص الخاص بالمواد الصلبة:
- غطاء الأرضية من الفينيل ٤ م
- ورق مقوى مجد ٦ م
- ورق مقوى صلب ٢ م
- شرائط بلاستيكية ١,٨ م
- صفائح بلاستيكية (PVC) أو ما شابه ١,٢٥ م
- صفائح القصدير/الألومنيوم ٤ م
- ! لا تقم بقطع أية معادن أخرى بخلاف صفائح القصدير/الألومنيوم
- قم دائماً في البداية بإجراء اختبار على قطعة من المادة
- ! لا تحاول شحذ أسطح بشفرة القطع قم باستبدال رأس المقص عند تعرض شفرات القطع إلى التآكل أو التلف

## توصيات الاستخدام

- للعمل بشكل مستمر يمكنك استخدام بطارية إضافية قابلة لإعادة الشحن (متاحة كملحق SKIL ٥٩ ٣٩٧١ ٦١١) والتي تتيح لك شحن بطارية أثناء استدام الأداة
- لمزيد من المتاح زر موقعنا [www.skil.com](http://www.skil.com)

## الصيانة / الخدمة

- لم يتم تصميم هذه الأداة للاستخدام الاحترافي:
- الحفاظ على نظافة الأداة والشاحن
- ! قم دائماً بإزالة البطارية قبل التنظيف
- لا تقم بغمس الأداة أو الشاحن أو رأس المقص في الماء
- تنظيف الأداة والشاحن ورأس المقص باستخدام قطعة قماش رطبة (لا تستخدم أربة منظفات كاشطة أو مصنوعة من المذيبات)
- الحفاظ على الفتحة (١١) M في وصلة رأس المقص خالية من الأتربة والغبار
- باستخدام فرشاة ناعمة أو قطعة قماش جافة
- تنظيف شفرات القطع باستخدام غطاء الحماية L (١) عند تخزين الأداة
- ! قم بفصل الشاحن عن مصدر الطاقة قبل عملية التنظيف
- إذا تعذر تشغيل الأداة/الشاحن على الرغم من الحذر الشديد في إجراءات التصنيع والاختبار فيجب القيام بالإصلاحات بواسطة مركز خدمة ما بعد البيع لأدوات الطاقة التابع لشركة SKIL:
- قم بإرسال الأداة أو الشاحن دون تفكيكها بالإضافة إلى إثبات الشراء إلى البائع أو أقرب محطة خدمة SKIL (العناوين بالإضافة إلى مخطط الخدمة متاحان على [www.skil.com](http://www.skil.com));
- في حالة حدوث تلف بالشاحن قم بإرسال كل من الشاحن والبطارية إلى البائع أو محطة خدمة SKIL:

## البيئة المحيطة

- لا تتخلص من الأدوات الكهربائية والملحقات ومواد التشغيل مع النفايات المنزلية (الدول الإتحاد الأوروبي فقط):
- وفقاً للتوجيه الأوروبي EC/1٩٧/٠١٢ حول نفايات المعدات الكهربائية والإلكترونية وتطبيقه بالتوافق مع القانون المحلي. يجب جميع الأدوات الكهربائية منتهية الصلاحية بشكل منفصل وإرسالها إلى أحد منشآت إعادة التصنيع المتوافقة مع البيئة
- سيذكر الرمز (٩) بهذا عند الحاجة إلى التخلص من أية أداة:

## الضوضاء / الاهتزاز

- عند القياس بالتوافق مع EN ١٢٤٤١ يكون مستوى ضغط صوت هذه الأداة هو ٧٣ ديسيبل (أ) ومستوى طاقة الصوت ٨٤ ديسيبل (أ) (التحرف المعياري: ٣ ديسيبل). والاهتزاز ٣,٣ م/ث<sup>٢</sup> (مجموع المحطات بثلاثة: K غير مؤكد = ١,٥ م/ث<sup>٢</sup>)
- تم قياس مستوى الاهتزازات بالتوافق مع الاختيار المعياري المحدد في EN ١٢٤٤١. يمكن استخدامه لمقارنة أداة بأداة أخرى وكتقييم تمهيدي للتعرض للاهتزاز عند استخدام الأداة في التطبيقات الموضحة:
- قد يؤدي استخدام الأداة في تطبيقات مختلفة أو مع ملحقات مختلفة أو ذات صيانة رديئة إلى زيادة مستوى التعرض بصورة كبيرة:
- إن الفترة الزمنية التي يتم خلالها إيقاف تشغيل الأداة أو عندما تكون قيد التشغيل لكنها لا تؤدي أية مهام، تؤدي إلى تقليل مستوى التعرض بصورة كبيرة:
- ! قم بحماية نفسك من تأثيرات الاهتزاز من خلال صيانة الأداة وملحقاتها، والحفاظ على يديك دافئتين وتنظيم أوضاع العمل لديك:

FA

## ٢٩٠٠ قيجي برش شارثي

### مقدمه

- اين ابزار برای بریدن مواد و منسوجات مختلف و نیز گل ها و شناخه های کوچک طراحی شده است: امکان برش رند در خط مستقیم و یا بصورت منحنی وجود دارد
- این ابزار برای مصارف حرفه ای مناسب نیست
- این ابزار صرفاً برای استفاده خانگی می باشد
- لطفاً پیش از کار با دستگاه این دفترچه راهنما را با دقت مطالعه کرده و آنرا برای استفاده آتی نگه دارید (٣)

## اطلاعات فنی ١



## مقص لاسلكي

## مقدمة

- تم تصميم هذه الأداة لعمل قواطع مختلف المواد والأقمشة وأيضًا الزهور والأغصان الصغيرة يمكن عمل قواطع مستقيمة ومنحنية
- لم يتم تصميم هذه الأداة للاستخدام الاحترافي:
- تم تصميم هذه الأداة للاستخدام المنزلي فقط
- اقرأ دليل الإرشادات هذا بعناية قبل الاستخدام، واحتفظ به كمرجع في المستقبل

٣

## البيانات الفنية ١

## مكونات الأداة ٢

- A مفتاح تأمين التشغيل/الإيقاف  
B زر تغيير رؤوس المقص  
C رأس المقص للمواد الناعمة  
D رمز المواد الناعمة  
E رأس المقص للمواد الحسيلة (لا يكون مضمّنًا بشكل قياسي)  
F رمز المواد الصلبة  
G زر لإزالة البطارية  
H ضوء الشاحن  
J الشاحن  
K قيس الشاحن  
L غطاء حماية الشفرة  
M فتحة في وصلة رأس المقص (V1)

## أمان

## خُذيرات السلامة العامة للأداة الكهربائية

١ خذير اقرأ كل خُذيرات السلامة والتعليمات والأشكال الإيضاحية والمواصفات المرفقة مع هذه الأداة الكهربائية؛ فقد يؤدي الإخفاق في الالتزام بكل التعليمات الدرجة أثناء إلى التعرض لصدمة كهربائية وأو حريق وأو إصابة خطيرة؛ احتفظ بكل التحذيرات لرجوع إليها في المستقبل بشير المصطلح "الأداة الكهربائية" في التحذيرات إلى الأداة الكهربائية الخاصة بك التي تعمل بطاقة المأخذ الرئيسي (باستخدام سلك) أو بطاقة البطارية (بدون سلك)؛

- الآمان يمكن الشغل
- أ) حافظ على نظافة وحسن إضاءة مكان شغلك الفوضى في مكان الشغل ومجالات العمل الغير مضادة قد تؤدى إلى حدوث الحوادث.
- ب) لا تشغّل البعده الكهربائيه في محيط خطر الإنفجار الذي تتوفر فيه السوائل أو الغازات أو الأغبيرة القابلة للإشتعال. العدد الكهربائيه تشكل الشرر الذي قد يتطاير، فيشعل الأغبيرة والأخبره.
- ت) حافظ على بقاء الأطفال وغيرهم من الأشخاص على بعد عندما تستعمل البعده الكهربائيه، قد تفقد السيطرة على الجهاز عند النهي.
- ٢ الآمان الكهربائي
- أ) يجب أن يتلاصق قبايس وصل البعده الكهربائيه مع المقبس. لا يجوز تغيير القبايس بأي حال من الأحوال. لا تستعمل القوايس المهيابه مع العدد الكهربائيه المؤرضه تأريض وقائي. تخفض القوايس التي لم يتم تغييرها والقبايس الملائمه من خطر الصدمات الكهربائيه.
- ب) تجنّب ملامسة السطوح المؤرضه كالأنابيب ورادياتورات التدفئة والمدافئ أو البرادات بواسطة جسمك. يزداد خطر الصدمات الكهربائيه عندما يكون جسمك مؤرض.
- ت) أبعد البعده الكهربائيه عن الأمطار أو الرطوبه. يزداد خطر الصدمات الكهربائيه إن تسرب الماء إلى داخل البعده الكهربائيه.
- ث) يجب عدم إساءة استخدام الكابيل. لا تسن استخدام الكابيل لجمل البعده الكهربائيه أو تعليقها أو لنسحب القبايس من المقبس. حافظ على إبعاد الكابل عن الحرارة والنزيت والحواف الحادة أو عن أجزاء الجهاز المتحركه. تزيد الكابلات التالفه أو المشابكه من خطر الصدمات الكهربائيه.

- ج) استخدم فقط كابلات التمديد الصالحة للإستعمال الخارجى أيضا عندما تشغّل البعده الكهربائيه في الخلاء. بخفض استعمال كابل تمديد مخصص للإستعمال الخارجى من خطر الصدمات الكهربائيه.
- ح) إن لم يكن بالإمكان عدم تشغيل البعده الكهربائيه في الأجواء الرطبه. فاستخدم مفتاح لوقايه من التيار المتردد. إن استخدام مفتاح لوقايه من التيار المتردد يقلل خطر الصدمات الكهربائيه.
- ٣ آمان الأشخاص
- أ) كن يقظا وأنشبه إلى ما تفعله وقيم بالعمل بواسطة البعده الكهربائيه بتعقل.. لا تستخدم البعده كهربائيه عندما تكون متعب أو عندما تكون تحت تأثير المخدرات أو الكحول أو الأدوية. عدم الإنتباه للحظة واحده عند إستخدام البعده الكهربائيه قد يؤدي إلى إصابة خطيره.
- ب) ارتد عناد الوقايه الخاص. وارتد دائما نظارات واقية. يجب إرتداء عناد الوقايه الخاص كقناع الوقايه من الغبار وأحذيه الآمان الواقيه من الإنزلاق والخوذ واقية الأذنين. حسب نوع وإستعمال البعده الكهربائيه. من خطر الإصابة بجروح.
- ت) تجنّب التعشيق بشكل غير مقصود. تأكد من كون البعده الكهربائيه مطفأه قبل وصلها بإباده التيار الكهربائى و/ أو بالمركم، وقبل رفعها أو حملها. إن كنت تضع إصبعك على المفتاح أثناء حمل البعده الكهربائيه أو إن وصلت الجهاز بالشبكه الكهربائيه عندما يكون قيد التشغيل. فقد يؤدي ذلك إلى حدوث الحوادث.
- ث) انزع عدد الضبط أو مفتاح الربط قبل تشغيل البعده الكهربائيه. قد تؤدى البعده أو المفتاح المتواجد في جزء دوار من الجهاز إلى الإصابة بجروح.
- ج) تجنّب أوضاع الجسم غير الطبيعه. قف بأمان وحافظ على توازنك دائما. سيسمح لك ذلك من السيطرة على الجهاز بشكل أفضل في المواقف غير المتوقعه.
- ح) ارتد ملابس مناسبه. لا ترتدى الثياب الفضفاضة أو الخالي. حافظ على إبقاء الشعر والثياب والقفازات على بعد عن أجزاء الجهاز المتحركه. قد تتشابك الثياب الفضفاضة والخالي والشعر الطويل بالأجزاء المتحركه.
- خ) إن جاز تركيب جهاز شفط وجميع الغبار، فتأكد من أنها موصولة وبأنه يتم استخدامها بشكل سليم. قد يقلل إستخدام جھيريات لشفط الأغبيرة من المخاطر الناتجه عن الأغبيرة.
- د) لا تدع امتدادك على الاستخدام المتكرر للأدوات يسمح لك بتجاهل مبادئ سلامة الأداة؛ قد يتسبب الاستخدام بدون تكرارات في حدوث إصابة بالغه في غضون ثواني:
- ٤ حسن معامله واستخدام البعده الكهربائيه
- أ) لا تقطر في خميل الجهاز إستخدم لتنفيذ أشغالك البعده الكهربائيه المخصصه لذلك. إنك تعمل بشكل أفضل وأكثر آمانا بواسطة البعده الكهربائيه الملائمه في مجال الأداء المذكور.
- ب) لا تستخدم البعده الكهربائيه إن كان مفتاح تشغيلها تالف البعده الكهربائيه التي لم تعد تسمح بتشغيلها أو بإطافئها خطيره ويجب أن يتم تصليحها.
- ت) اسحب القبايس من المقبس و/ أو انزع الماركم قبل ضبط الجهاز وقبل إستبدال التوابع أو قبل وضع الجهاز جانبا. تمنع إجراءات الاحتياط هذه تشغيل البعده الكهربائيه بشكل غير مقصود.
- ث) احتفظ بالعدد الكهربائيه التي لا يتم إستخدامها بعيدا عن متال الأطفال. لا تسمح باستخدام البعده الكهربائيه لمن لاخبره له بها أو لمن لم يقرأ تلك التعليمات. البعده الكهربائيه خطيره إن تم استخدامها من قبل أشخاص دون خبره.
- ج) اعن بالبعده الكهربائيه بشكل جيد. تفحص عما إذا كانت أجزاء الجهاز المتحركه تعمل بشكل سليم وبنائها غير مستعصيه عن الحركه أو إن كانت هناك أجزاء مكسوره أو تالفه لدرجه تؤثر فيها على حسن أداء البعده الكهربائيه. بنهض تصليح هذه الأجزاء التالفه قبل إعادة تشغيل الجهاز. الكثير من الحوادث يصدرها البعده الكهربائيه التي تم صيانتها بشكل ردى.
- ح) حافظ على إبقاء عدد القطع نظيفه وحاده. إن عدد القطع ذات حواف القطع الحاده التي تم صيانتها بعناية تتكليس بشكل أقل ويمكن توجيهها بشكل أيسر.
- خ) استخدم البعده الكهربائيه والتوابع وعدد الشغل والخ حسب هذه التعليمات، تراعى أثناء ذلك شروط الشغل والعمل المراد تنفيذيه. استخدام البعده الكهربائيه لغير الأشغال المخصصه لأجلها قد يؤدي إلى حدوث الحوادث الخطيره.
- د) احرص على جفاف المقابض وأسطح الإمساك ونظافتها وخولها من الزيت والشمع، لا تسمح للمقابض وأسطح الإمساك الرزلقه بالاستخدام والتحكم الآمن في الأداة في الحالات غير المتوقعه؛
- ٥ حسن معامله واستخدام البعده المترده بمركم
- أ) اشحن الماركم فقط في أجهزة الشحن التي ينصح باستخدامها من طرف المنتج. يمنع خطر نشوب الحرائق بأجهزة الشحن المخصصه لنوع معين من الماركم إن تم إستخدامها مع نوع آخر من الماركم.



١٤

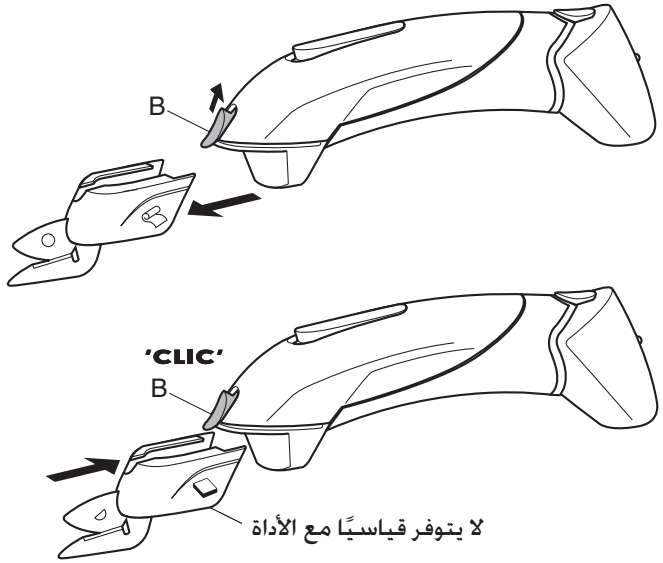

لا يتوفر قياسيًا مع الأداة

١٥

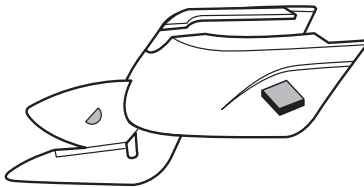
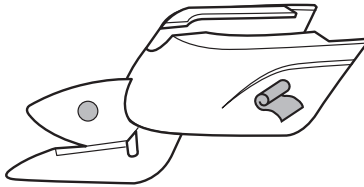

لا يتوفر قياسيًا مع الأداة

١٦

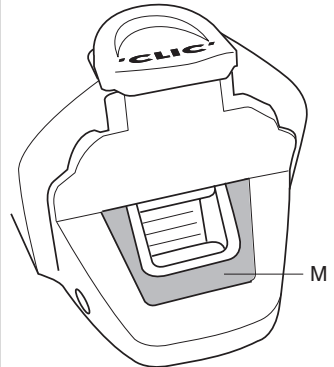

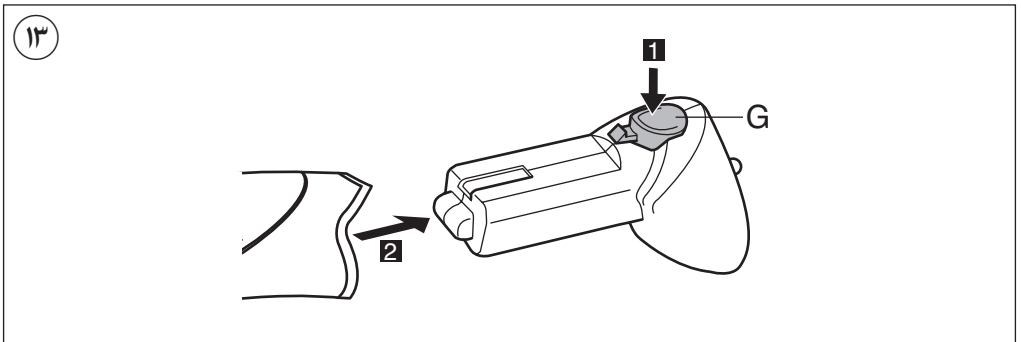
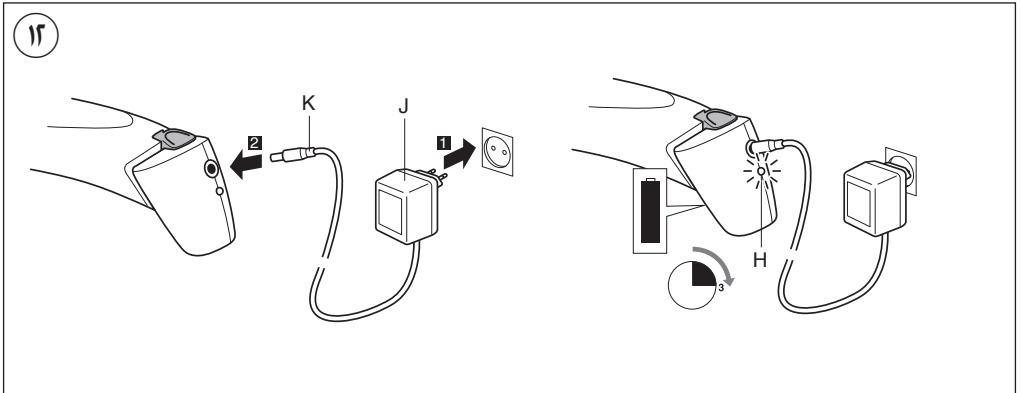
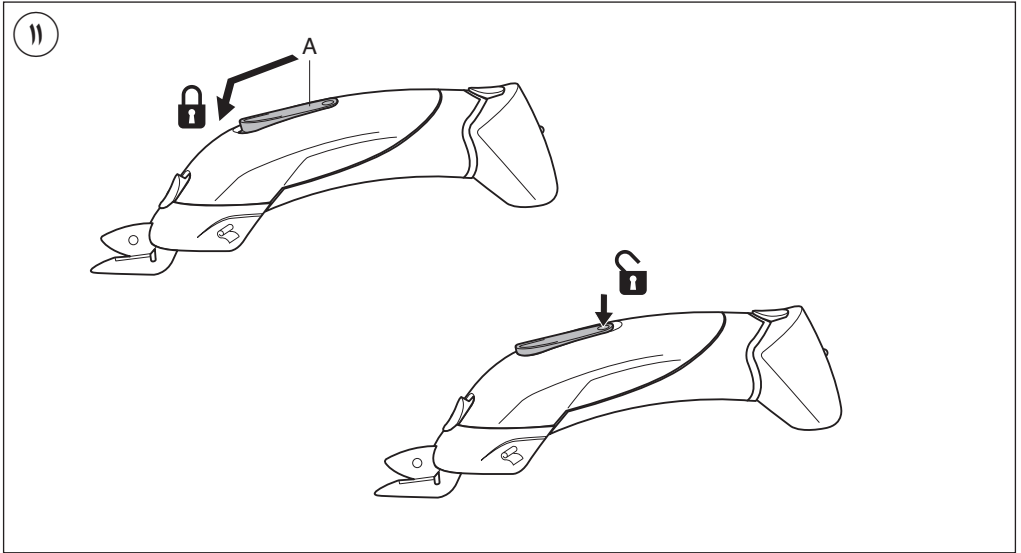

1

2900

4,8  
Volt



0,4 kg

1,1 Ah  
NiMH



10  
10000  
/min

3 hours



2610S00080 / 2610S00081

10  
Watt

220  
-  
240  
V~  
50-60 Hz

9,0V



400 mA

3 hours



0,23 kg



0,25 kg



4x

2610S00080 2610S00081

2

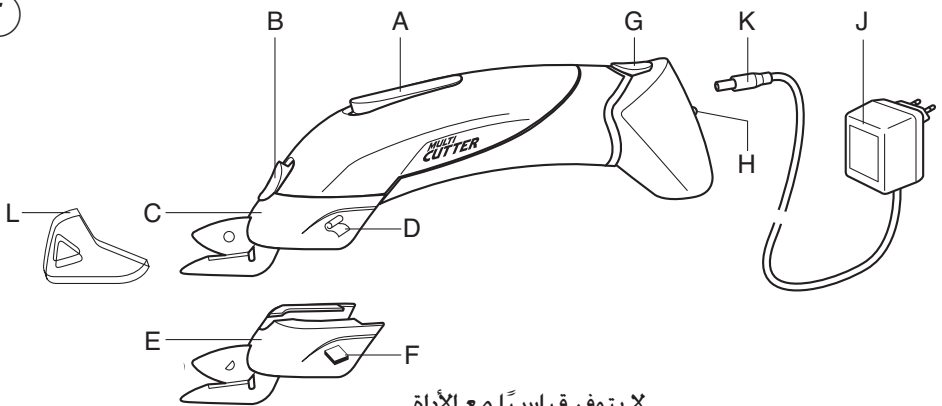

لا يتوفر قياسياً مع الأداة

3



4



5



6



V

130°C



7



9



10



مقص لاسلكي

2900

**SKIL®**

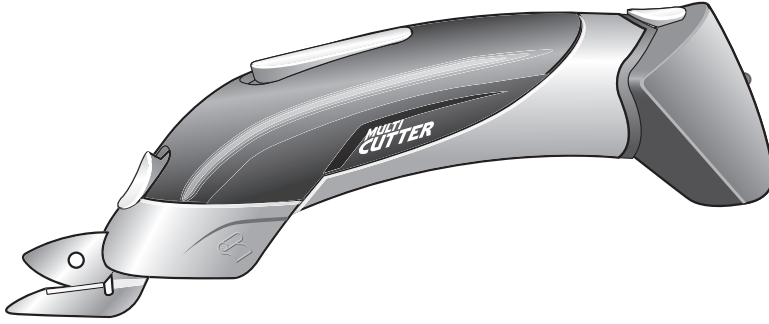

دليل الاستعمال

AR

راهنمای اصلي

FA

