

PHILIPS

AMF220



User manual



- EN** This product is only suitable for well insulated spaces or occasional use.
- BG** Този продукт е подходящ само за надеждно изолирани помещения или нередовна употреба.
- CS** Tento výrobek je vhodný pouze pro dobře izolované prostory nebo příležitostné použití.
- DA** Dette produkt er kun egnet til godt isolerede rum eller lejlighedsvis brug.
- DE** Dieses Produkt eignet sich nur für gut isolierte Räume oder für den gelegentlichen Gebrauch.
- EL** Το προϊόν είναι κατάλληλο μόνο για χρήση σε καλά μονωμένους χώρους ή περιστασιακά.
- ES** Este producto está indicado únicamente en lugares abrigados o para una utilización puntual.
- ET** See toode sobib kasutamiseks ainult hästi isoleeritud ruumides ja mitte pikaajaliselt.
- FI** Tämä tuote soveltuu ainoastaan hyvin eristettyihin tiloihin tai satunnaiseen käyttöön.
- FR** Ce produit ne peut être utilisé que dans des locaux bien isolés ou de manière occasionnelle.
- HR** Ovaj proizvod namijenjen je samo za dobro izolirane prostore ili povremenu upotrebu.
- HU** A termék kizárólag jól szigetelt helyiségekben vagy alkalmankénti használatra alkalmas.
- IT** Il presente prodotto è adatto solo a ambienti correttamente isolati o ad un uso occasionale.
- KK** Бұл құрылғы сыртқы ортадан оқшауланған ғимаратта немесе аз уақыт қолдануға арналған.
- LT** Šis gaminys tinka naudoti tik gerai izoliuotose patalpose arba retkarčiais.
- LV** Šo ierīci paredzēts izmantot tikai labi izolētās telpās vai ne pastāvīgi.
- MK** Овој производ е наменет само за добро изолирани простории или за повремена употреба.
- NL** Dit product is alleen geschikt voor goed geïsoleerde ruimten of incidenteel gebruik.
- NO** Dette produktet er kun egnet for godt isolerte områder eller sporadisk bruk.
- PL** Ten produkt jest odpowiedni tylko do sporadycznego użytku lub do stosowania w dobrze izolowanych pomieszczeniach.
- PT** Este produto é adequado apenas para espaços bem isolados ou para utilização ocasional.

- RO** Acest produs este adecvat numai pentru spațiile bine izolate sau pentru utilizarea ocazională.
- RU** Этот прибор предназначен для изолированных от внешней среды помещений или непродолжительного использования.
- SK** Tento výrobok je vhodný len do dobre izolovaných priestorov alebo na príležitostné použitie.
- SL** Ta izdelek je primeren samo za dobro izolirane prostore ali občasno uporabo.
- SQ** Ky produkt është i përshtatshëm vetëm për hapësira të izoluar mirë dhe përdorim të rastit.
- SR** Ovaj proizvod je pogodan samo za dobro izolovane prostore ili povremenu upotrebu.
- SV** Denna produkt är endast lämpad för välisolerade utrymmen eller sporadisk användning.
- TR** Bu ürün yalnızca iyi yalıtılmış alanlar veya arada bir kullanım için uygundur.
- UK** Цей виріб можна використовувати лише у добре провітрюваних приміщеннях або час від часу.

מוצר זה מתאים רק למקומות מבודדים היטב או לשימוש לא קבוע. HE

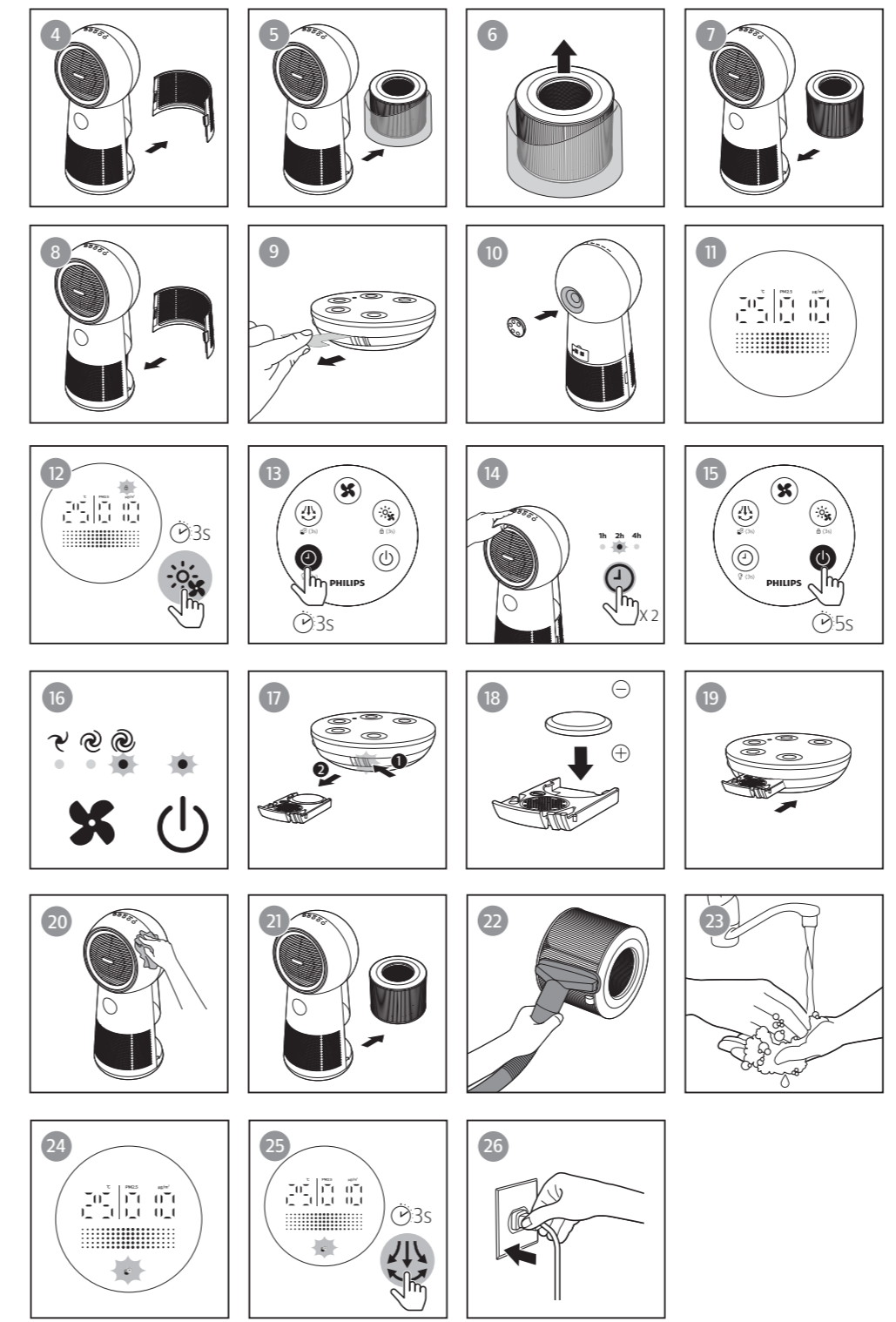
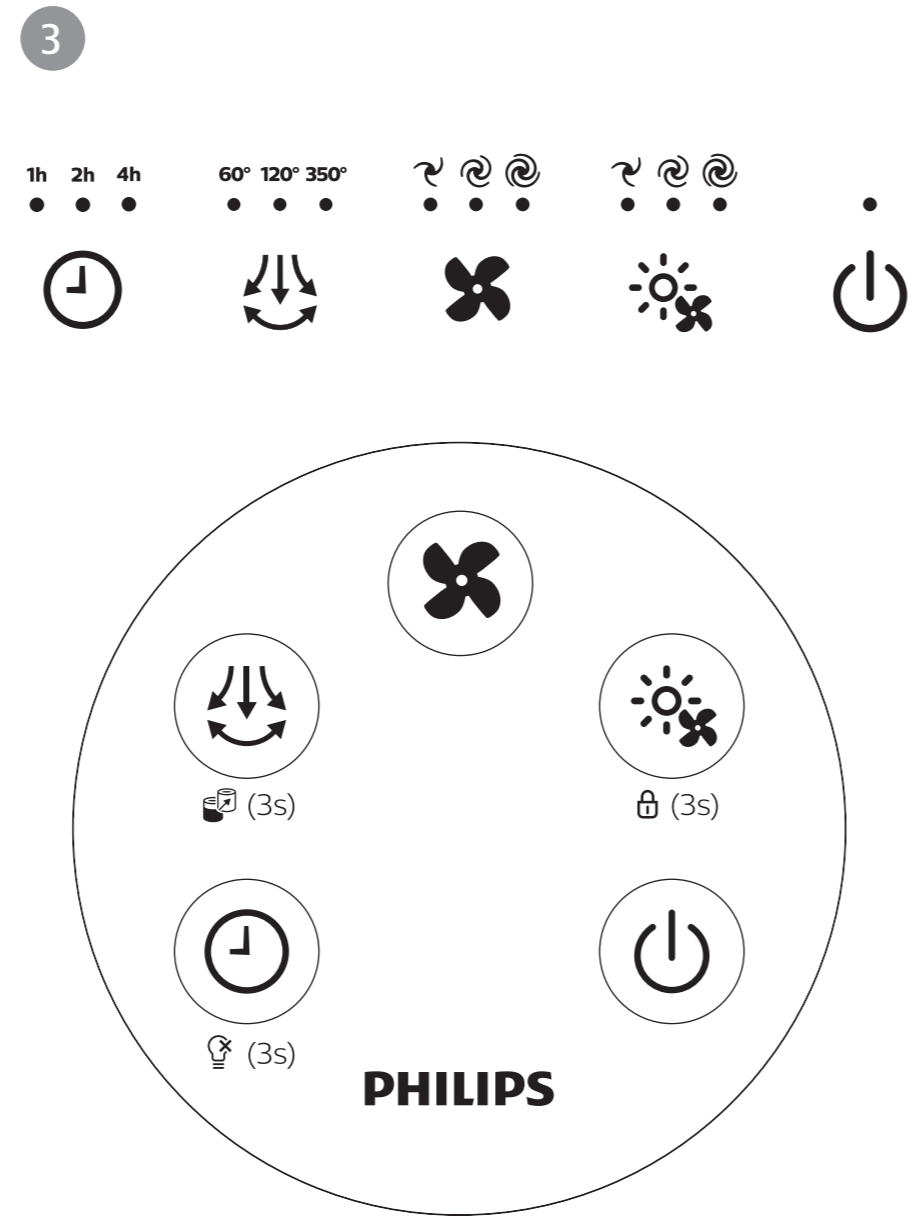
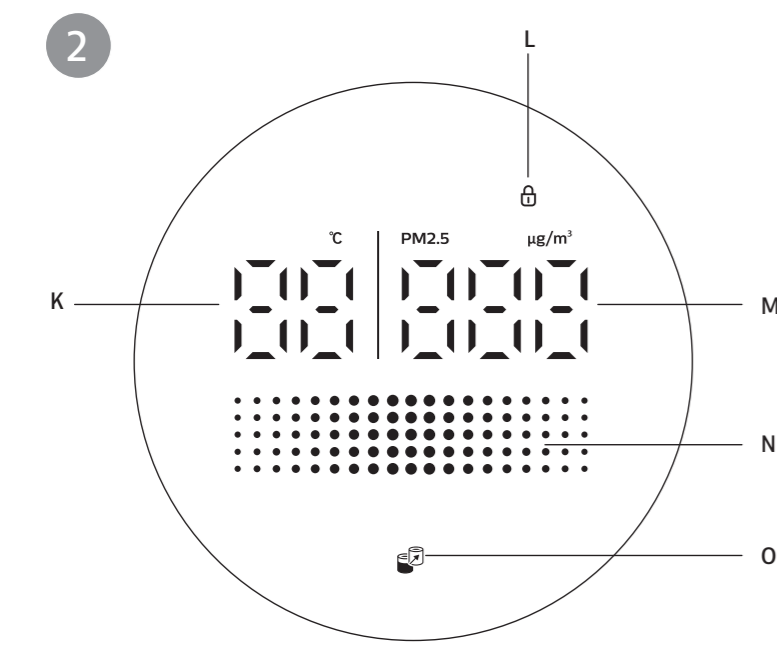
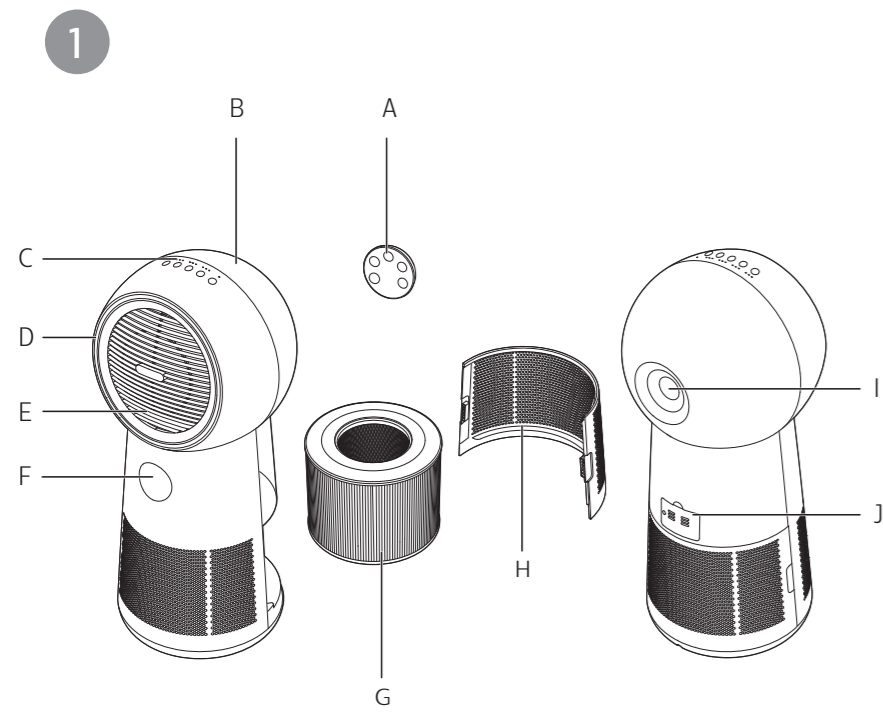

ENGLISH	1
БЪЛГАРСКИ.....	9
ČEŠTINA	20
DANSK	29
DEUTSCH	37
ΕΛΛΗΝΙΚΑ	46
ESPAÑOL	57
EESTI.....	67
SUOMI	76
FRANÇAIS	84
HRVATSKI	94
MAGYAR.....	103
ITALIANO	113
ҚАЗАҚША	122
LIETUVIŠKAI	132
LATVIEŠU	142
МАКЕДОНСКИ.....	150
NEDERLANDS	160
NORSK	170
POLSKI	178
PORTUGUÊS	188
ROMÂNĂ	198
РУССКИЙ	207
SLOVENSKY	217
SLOVENŠČINA.....	225
SHQIP.....	234
SRPSKI.....	243
SVENSKA.....	252
TÜRKÇE	260
УКРАЇНСЬКА	269
עברית.....	286



Contents

1	Your 3-in-1: air purifier, fan and heater	2
	Product overview (fig ①)	2
	Display overview (fig ②)	2
	Controls overview (fig ③)	2
2	Getting started	3
	Installing the filter	3
	Setting up the remote control	3
3	Using the 3-in-1: air purifier, fan and heater	3
	Air quality light	3
	Turning on and off	4
	Heater and fan	4
	Oscillation	4
	Setting the timer	4
	Setting the child lock	4
	Sleep, turning light on/off	5
	Pairing your remote control	5
	Replacing the battery	5
4	Cleaning and maintenance	5
	Cleaning the body of the appliance	5
	Cleaning the filter surface	5
	Filter replacement	6
5	Troubleshooting	6

1 Your 3-in-1: air purifier, fan and heater

Congratulations on your purchase, and welcome to Philips!

To fully benefit from the support that Philips offers, register your product at www.philips.com/welcome.







Product overview (fig ①)

A Remote control	F Display screen
B Housing	G Philips filter (FYM220/30)
C Control buttons	H Back cover
D Light strip	I Storage slot for remote control
E Air outlet	J Air quality sensor

Display overview (fig ②)

K Temperature display	N Air quality indicator
L Child lock indicator	O Filter replacement alert
M PM2.5 display	

Controls overview (fig ③)

					
Short press	Timer	Oscillation	Fan setting	Heater setting	On/off
Press for 3 seconds	Sleep Light on/off	Reset filter lifetime		Child lock	

2 Getting started

Installing the filter

Note: Make sure the appliance is unplugged from the electrical outlet before installing the filter.

- 1 To remove the back cover, hold the side of it with both hands and pull. (fig ④).
- 2 Pull the filter from the appliance (fig ⑤).
- 3 Remove all packaging materials from the filter (fig ⑥).
- 4 Put the filter back into the appliance (fig ⑦).
- 5 Reattach the back cover (fig ⑧).

Setting up the remote control

- 1 Pull out the plastic film on the remote control to activate the battery (fig ⑨).
- 2 Pair the remote control with the appliance if you have multiple devices in one house (see the chapter “Pairing your remote control”).

Note: Place the remote control in the slot and it snaps in place automatically (fig ⑩).

3 Using the 3-in-1: air purifier, fan and heater



Air quality light

PM2.5 level	Air quality light color	Air quality level
≤ 12	Blue	Good
13-35	Blue-purple	Fair
36-55	Purple-red	Poor
> 55	Red	Very poor





Turning on and off

Note:

- Plug the appliance into the power outlet; do not use a power strip.
- If the appliance is running in heating mode when you turn it off, it continues working for a few seconds to exhaust the remaining heat.

- 1 Press  to switch on the appliance.
 - 2 The display panel lights up, and appliance shows the PM2.5 level and temperature (fig 11).
 - 3 Press  to switch off the appliance.
-

Heater and fan

				Light strip
Heater ()	Low	Medium	High	Red
Fan ()	Low	Medium	High	Blue

Oscillation

Press the  button, the appliance can oscillate at three angles: 60°, 120° and 350°.





Setting the timer

Press the  button repeatedly to set operating hours of the appliance. The timer is available from 1 to 7 hours.



1 hour	2 hours	3 hours	4 hours	5 hours	6 hours	7 hours
1h 2h 4h	1h 2h 4h	1h 2h 4h	1h 2h 4h	1h 2h 4h	1h 2h 4h	1h 2h 4h
● ○ ○	○ ● ○	● ● ○	○ ○ ●	● ○ ●	○ ● ●	● ● ●

To deactivate the timer, press the  button repeatedly until all the hour indicators are off.







Setting the child lock

- 1 Press and hold the  button for 3 seconds to activate the child lock (fig 12).
 - ↳  appears on the screen.
 - ↳ All the other buttons are unresponsive except on/off.
- 2 Press and hold the  button for 3 seconds to deactivate child lock.
 - ↳  disappears.

Sleep, turning light on/off



- 1 Press and hold the  button for 3 seconds (fig ).
 - ↳ The display screen dims, rest lights will turn off.
- 2 Press any button to turn all lights on.

Pairing your remote control

- 1 Unplug the appliance from the power outlet and wait for 10 seconds. Plug in the appliance, then within 5 seconds, press the  button on the appliance twice (fig ).
 - ↳ The 2h indicator lights up.
- 2 Long press the  button for 5 seconds on the remote control within 5 seconds (fig ).
 - ↳ The  and  indicator of fan button on the appliance lights up, and the appliance operates in the fan mode, indicating that the pairing is successful (fig ).

Note: If the “2h” indicator is blinking, you must repeat the pairing.

Replacing the battery

- 1 Push the battery bracket edge gently and pull it out of the remote control (fig ).
- 2 Insert the new battery with correct polarities as indicated (fig ).
- 3 Put the battery bracket back into the remote control (fig ).

4 Cleaning and maintenance







Note: Switch off the appliance and unplug it from the power outlet before continuing.

Cleaning the body of the appliance

Use a soft, dry cloth to clean the appliance surface, including air inlet and outlet.
Clean particle sensor surface. Do not open particle sensor cover. (fig ).

Cleaning the filter surface

Clean the filter surface with a vacuum cleaner or brush every two weeks.

- 1 Pull the back cover and remove it from the appliance (fig ).
- 2 Pull the filter from the appliance (fig ).
- 3 Clean the surface of the filter with a vacuum cleaner (fig ).
- 4 Put the filter back into the appliance (fig ).
- 5 Reattach the back cover (fig ).
- 6 Wash your hands thoroughly after cleaning the filter (fig ).



Filter replacement

When the filter replacement alert lights up

Note:



- The filter is not washable or reusable.
- Do not smell the filter because it contains air pollutants.

Replace the filter when  lights up on the screen (fig 24).

- 1 Replace the filter with Philips filter (FYM220/30). Follow the instructions in the chapter “Installing the filter”.
- 2 Press  to switch on the appliance.
- 3 Press and hold the  button for 3 seconds to reset the filter replacement time (fig 25).
↳ The filter replacement alert  disappears from the screen.
- 4 Wash your hands thoroughly after replacing the filter (fig 23).

Before the filter replacement alert lights up

You can replace the filter before the filter replacement alert () lights up. If you do this, you need to reset the filter lifetime counter manually.

- 1 Unplug the appliance from the power outlet and wait 10 seconds.
- 2 Plug the appliance into the power outlet (fig 26).
- 3 Within 15 seconds after power on, press and hold the  button for 3 seconds to reset the filter lifetime counter.
↳ The filter replacement alert  blinks once after successfully resetting the filter.

5 Troubleshooting

This chapter summarizes the most common problems you could encounter with the appliance. If you are unable to solve the problem with the information below, contact the Consumer Care Center in your country.

Problem	Possible solution
The airflow from the air outlet is significantly weaker than before.	<ul style="list-style-type: none">• The surface of the filter is dirty. Clean the surface of the filter (see the chapter “Cleaning and maintenance”).

Problem	Possible solution
The air quality does not improve even though the appliance has been operating for a long time.	<ul style="list-style-type: none"> • Check whether the packing material is removed from the filter. • Check whether the filter is installed in the appliance. • Clean the sensor cover surface with mop or vacuum cleanser; Do not open sensor cover or touch inside. • Room size is too large, or the outdoor air quality is poor. For optimum purification performance, close the doors and windows when operating the appliance. • There are indoor pollution sources. Examples include cigarette smoke, cooking fumes, incense, perfume and alcohol. • Filter has reached end of life. Replace the filter with a new one.
The appliance produces a strange smell.	<ul style="list-style-type: none"> • The first few times you use the appliance, it may produce a plastic smell. This is normal. • If the appliance produces a burning smell, immediately unplug it and turn it upside down to check whether any foreign objects have fallen into the appliance. If nothing is found, please contact your Philips dealer or an authorized Philips service center. • The filter may produce an odor after being used for a while because of the absorption of indoor gases. It's recommended that you reactivate the filter by putting it in direct sunlight for repeated use. If the odor remains, replace the filter.
The appliance is too loud.	<ul style="list-style-type: none"> • The noise level is higher if you select high speed. • If anything drops into air outlet, it may also cause abnormal loud sound. Immediate turn off the appliance and turn it upside down to remove foreign objects. • If there is an abnormal sound, contact the Consumer Care Center in your country.
The appliance still indicates that I need to replace a filter, but I already did.	<ul style="list-style-type: none"> • Perhaps you did not reset the filter lifetime counter. Switch on the appliance. Then press and hold the  button for 3 seconds.
The heating function is not working.	<ul style="list-style-type: none"> • Check whether the air inlet or air outlet is blocked. • Check whether the filter surface is excessively dirty and blocking airflow. If so, the heating function may stop working for protection.

Information requirements for electric local space heaters

Model identifier(s): AMF220					
Item	Symbol	Value	Unit	Item	Unit
Heat output				Type of heat input, for electric storage local space heaters only (select one)	
Nominal heat output	P_{nom}	2,1	kW	manual heat charge control, with integrated thermostat	[no]
Minimum heat output (indicative)	P_{min}	1,2	kW	manual heat charge control with room and/or outdoor temperature feedback	[no]
Maximum continuous heat output	$P_{max,c}$	1,8	kW	electronic heat charge control with room and/or outdoor temperature feedback	[yes]
Auxiliary electricity consumption				fan assisted heat output	[no]
At nominal heat output	$e_{l,max}$	N/A	kW	Type of heat output/room temperature control (select one)	
At minimum heat output	$e_{l,min}$	N/A	kW	single stage heat output and no room temperature control	[no]
In standby mode	$e_{l,SB}$	0	kW	Two or more manualstages, no room temperature control	[no]
				with mechanic thermostat room temperature control	[no]
				with electronic room temperature control	[yes]
				electronic room temperature control plus day timer	[no]
				electronic room temperature control plus week timer	[no]
				Other control options (multiple selections possible)	
				room temperature control, with presence detection	[no]
				room temperature control, with open window detection	[no]
				with distance control option	[no]
				with adaptive start control	[no]
				with working time limitation	[yes]
				with black bulb sensor	[no]
Contact details	Philips Consumer Lifestyle B.V. Building TC, Tussendiepen 4, 9206 AD Drachten, The Netherlands				

Съдържание

1	Вашият 3 в 1 уред: пречиствател на въздух, вентилатор и нагревател	10
	Общ преглед на продукта (фиг. ①)	10
	Общ преглед на дисплея (фиг. ②)	10
	Общ преглед на начина на управление (фиг. ③)	10
2	Запознаване	11
	Монтиране на филтъра	11
	Настройване на дистанционното управление	11
3	Използване на 3 в 1 уреда: пречиствател на въздух, вентилатор и нагревател	11
	Светлина за качество на въздуха	11
	Включване и изключване	12
	Нагревател и вентилатор	12
	Осцилация	12
	Настройване на таймера	12
	Настройка на заключването за деца	13
	Сън, вкл./изкл. на светлината	13
	Сдвояване на дистанционното управление	13
	Смяна на батерията	13
4	Почистване и поддръжка	14
	Почистване на корпуса на уреда	14
	Почистване на повърхността на филтъра	14
	Смяна на филтрите	14
5	Отстраняване на неизправности	15

1 Вашият 3 в 1 уред: пречиствател на въздух, вентилатор и нагревател

Поздравяваме ви за покупката и добре дошли във Philips!

За да се възползвате напълно от предлаганата от Philips поддръжка, регистрирайте продукта си на www.philips.com/welcome.





Общ преглед на продукта (фиг. ①)

A Дистанционно управление	F Дисплей
B Корпус	G Филтър на Philips (FYM220/30)
C Бутони за управление	H Заген капак
D Светлинна лента	I Гнездо за съхранение за дистанционно управление
E Изходяща въздушна струя	J Сензор за качеството на въздуха

Общ преглед на дисплея (фиг. ②)

K Показание на температура	N Светлинен индикатор за качество на въздуха
L Индикатор за заключване за деца	O Предупреждение за резервен филтър
M Дисплей за PM 2,5	

Общ преглед на начина на управление (фиг. ③)

					
Натиснете за кратко	Таймер	Осцилация	Настройка на вентилатора	Настройка на нагревателя	Вкл./изкл.
Натиснете за 3 секунди	Сън, Вкл./изкл. на светлината	Нулиране на експлоатационния живот на филтъра		Заключване за деца	

2 Запознаване

Монтиране на филтъра

Забележка: Уверете се, че уредът е откъснен от електрическия контакт, преди да монтирате филтъра.

- 1 Дръжте страничната част на задния капак с двете си ръце и го гръпнете, за да свалите задния капак. (фиг. ④).
- 2 Изгърпайте филтъра от уреда (фиг. ⑤).
- 3 Свалете всички опаковъчни материали от филтъра (фиг. ⑥).
- 4 Поставете филтъра обратно в уреда (фиг. ⑦).
- 5 Монтирайте отново задния капак (фиг. ⑧).

Настройване на дистанционното управление

- 1 Изгърпайте фолиото на дистанционното управление, за да активирате батерията (фиг. ⑨).
- 2 Сдвоете дистанционното управление с уреда, ако имате няколко устройства в дома си (вижте главата "Сдвояване на дистанционното управление").

Забележка: Поставете дистанционното управление в слота и то ще щракне автоматично на място (фиг. ⑩).

3 Използване на 3 в 1 уреда: пречиствател на въздух, вентилатор и нагревател



Светлина за качество на въздуха

Ниво на PM 2,5	Цвят на светлината за качество на въздуха	Ниво на качество на въздуха
≤ 12	Синьо	Добро
13 – 35	Синьо-лилаво	Влошено
36 – 55	Лилаво-червено	Лошо
> 55	Червено	Много лошо

Включване и изключване

Забележка:

- Поставете щепсела на уреда в контакта, не използвайте разклонител.
- Ако уредът работи в режим на отопление, когато го изключите, той ще продължи да работи няколко секунди, за да изразходи останалата топлина.

- 1 Натиснете , за да включите уреда.
- 2 Панелът на дисплея светва и уредът показва нивото на PM2.5 и температурата (фиг. 11).
- 3 Натиснете , за да изключите уреда.

Нагревател и Вентилатор

				Светлинна лента
Нагревател ()	Ниски	Средно	Високо	Червено
Вентилатор ()	Ниски	Средно	Високо	Синьо

Осцилация

Натиснете бутона , уредът може да осцилира под три ъгъла: 60°, 120° и 350°.





Настройване на таймера

Натиснете бутона  неколkokратно, за да зададете работните часове на уреда. Таймерът е наличен от 1 до 7 часа.

1 час	2 часа	3 часа	4 часа	5 часа	6 часа	7 часа
1h 2h 4h	1h 2h 4h	1h 2h 4h	1h 2h 4h	1h 2h 4h	1h 2h 4h	1h 2h 4h
● ○ ○	○ ● ○	● ● ○	○ ○ ●	● ○ ●	○ ● ●	● ● ●

За да деактивирате таймера, натиснете бутона  неколkokратно, докато всички индикатори за часовете се изключат.





Настройка на заключването за деца

- 1 Натиснете и задръжте бутона  за 3 секунди, за да активирате заключването за деца (фиг. 12).
 - ↳  се показва на екрана.
 - ↳ Всички останали бутони не реагират, освен бутона вкл./изкл.
- 2 Натиснете и задръжте  бутона за 3 секунди отново, за да дезактивирате заключването за деца.
 - ↳  изчезва.

Сън, вкл./изкл. на светлината

- 1 Натиснете и задръжте бутона  за 3 секунди (фиг. 13).
 - ↳ Екранът на дисплея ще потъмнее, останалите светлини ще се изключат.
- 2 Натиснете който и да е бутон, за да включите всички светлини.

Сдвояване на дистанционното управление

- 1 Извадете щепсела от контакта и изчакайте 10 секунди. Включете щепсела на уреда в рамките на 5 секунди, натиснете бутона  два пъти (фиг. 14).
 - ↳ Светлинният индикатор "2h" светва.
- 2 Натиснете продължително бутона  за 5 секунди на дистанционното управление в рамките на 5 секунди (фиг. 15).
 - ↳ Индикаторите  и  на бутона за вентилатора светват и уредът започва да работи в режим на вентилатор, показвайки, че сдвояването е успешно (фиг. 16).

Забележка: Ако индикаторът "2h" продължава да мига, трябва да започнете сдвояването отначало.

Смяна на батерията

- 1 Натиснете внимателно ръба на скобата на батерията и я издърпайте от дистанционното управление (фиг. 17).
- 2 Поставете новата батерия с правилно ориентирани полюси, както е обозначено (фиг. 18).
- 3 Поставете скобата на батерията обратно в дистанционното управление (фиг. 19).

4 Почистване и поддръжка

Забележка: Изключете уреда и изключете щепсела от контакта преди следващото действие.

Почистване на корпуса на уреда

Използвайте суха и мека кърпа, за да почистите повърхността на уреда, включително входа и изхода за въздух.

Почистете повърхността на сензора за частици, не отваряйте капака на сензора. (фиг. 20).

Почистване на повърхността на филтъра

Почиствайте повърхността на филтъра с прахосмукачка или четка на всеки две седмици.

- 1 Издърпайте задния капак и го премахнете от уреда (фиг. 4).
- 2 Издърпайте филтъра от уреда (фиг. 21).
- 3 Почистете повърхността на филтъра с прахосмукачка (фиг. 22).
- 4 Поставете филтъра обратно в уреда (фиг. 7).
- 5 Монтирайте отново задния капак (фиг. 8).
- 6 Измивайте ръцете си старателно след почистване на (фиг. 23).



Смяна на филтрите

Когато предупреждението за смяна на филтъра светне

Забележка:



- Филтърът не може да се мие или да се използва многократно.
- Не миришете филтъра, тъй като е събрал замърсители от въздуха.

Сменете филтъра, когато  светне на екрана (фиг. 24).

- 1 Сменете филтъра с филтър на Philips (FYM220/30). Моля, следвайте стъпката в главата "Монтиране на филтъра".
- 2 Натиснете , за да включите уреда.
- 3 Докоснете и задръжте бутона  за 3 секунди, за да нулирате времето за смяна на филтъра (фиг. 25).
↳ Предупреждението за смяна на филтъра  изчезва от екрана.
- 4 Измивайте ръцете си старателно след смяна на филтъра (фиг. 23).

Преди предупреждението за смяна на филтъра да светне

Можете да смените филтъра, преди предупреждението за смяна на филтъра (🔔) да светне. В случай че направите това, трябва да рестартирате брояча за експлоатационния срок на филтъра ръчно.

- 1 Извадете щепсела от контакта и изчакайте 10 секунди.
- 2 Включете щепсела в електрическия контакт (фиг. 26).
- 3 В рамките на 15 секунди след включване на захранването докоснете и задръжте бутона  за 3 секунди, за да нулирате брояча за експлоатационен срок на филтъра.
 - ↳ Предупреждението за смяна на филтъра  ще премигне веднъж след успешно поставяне на филтъра.

5 Отстраняване на неизправности

В тази глава са обобщени най-често срещаните проблеми, на които можете да се натъкнете при ползване на уреда. Ако не можете да разрешите проблема с помощта на информацията по-долу, се свържете с Центъра за обслужване на потребители във вашата страна.

Проблем	Възможно решение
Въздушният поток, който излиза от отвора за изходящ въздух, е значително по-слаб от преди.	<ul style="list-style-type: none"> • Повърхността на филтъра е мръсна. Почистете повърхността на филтъра (вижте главата "Почистване и поддръжка").

Проблем	Възможно решение
<p>Качество на въздуха не се подобрява въпреки че уредът е работил за дълго време.</p>	<ul style="list-style-type: none"> • Проверете дали опаковъчния материал е отстранен от филтъра. • Проверете дали филтърът е монтиран в уреда. • Почистете повърхността на капака на сензора с мокър парцал или прахосмукачка, не отваряйте капака на сензора и не пипайте вътре. • Помещението е твърде голямо или качеството на външния въздух е лошо. За оптимално пречистване затворете вратите и прозорците, когато работите с уреда. • Има вътрешни източници на замърсяване. Например тютюнопушене, готвене, тамян, парфюм или алкохол. • Филтърът достига края на експлоатационния си живот. Сменете филтъра с нов.
<p>От уреда се разнася странна миризма.</p>	<ul style="list-style-type: none"> • Първите няколко пъти, в които използвате уреда, може да се усети миризма на пластмаса. Това е нормално. • Ако от уреда започне да се долавя миризма на изгоряло, незабавно го изключете и го обърнете с главата надолу, за да проверите дали в уреда не са попаднали външни предмети. Ако не откриете нищо, моля, свържете с вашия търговец на Philips или оторизиран сервиз на Philips. • От филтъра може да излиза миризма, след като е използван за известно време, поради абсорбцията на газовете в помещението. Препоръчително е да активирате отново филтъра като го поставите на пряка слънчева светлина за многократна употреба. Ако все още усещате мирис от филтъра, сменете го.
<p>Уредът е изключително шумен.</p>	<ul style="list-style-type: none"> • Нивото на доловимия шум ще бъде по-високо, ако изберете висока скорост. • Ако нещо попадне във въздушния изход, това може да причини и необичаен силен звук. Незабавно изключете уреда, обърнете го наобратно, за да извадите чуждите предмети от него. • Ако има необичаен звук, свържете се с Центъра за обслужване на потребителите във вашата държава.

Проблем	Възможно решение
Уредът продължава да показва, че трябва да сменя филтъра, но аз вече го направих.	<ul style="list-style-type: none">• Може би не сте нулирали брояча за експлоатационен срок на филтъра. Включете уреда. След това докоснете и задръжте бутона  за 3 секунди.
Функцията за отопление не работи.	<ul style="list-style-type: none">• Проверете дали входът или изходът за въздух са блокирани.• Проверете дали повърхността на филтъра не е твърде мръсна, за да блокира въздушния поток. ако е така, функцията за отопление може да спре да работи с цел защита.

Изисквания към информацията за електрическите локални отоплителни топлоизточници

Идентификатор(и) на модела: AMF220					
Елемент	Символ	Value	Устройство	Елемент	Устройство
Топлинна мощност				Вид топлинно зареждане, само за електрически акумулиращи локални отоплителни топлоизточници (изберете един)	
Номинална топлинна мощност	P_{nom}	2,1	kW	ръчен регулатор на топлинното зареждане с въграден термостат	[не]
Минимална топлинна мощност (ориентираност)	P_{min}	1,2	kW	ръчен регулатор на топлинното зареждане с обратна връзка за температурата в помещението и/или навън	[не]
Максимална непрекъсната топлинна мощност	$P_{max,c}$	1,8	kW	електронен регулатор на топлинното зареждане с обратна връзка за температурата в помещението и/или навън	[да]
Спомагателно потребление на електроенергия				отдавана чрез обдухване топлинна енергия	[не]
При номинална топлинна мощност	$e_{l,max}$	Няма данни	kW	Вид топлинна мощност/регулиране на температурата в помещението (изберете един)	
При минимална топлинна мощност	$e_{l,min}$	Няма данни	kW	една степен на топлинна мощност и без регулиране на температурата в помещението	[не]
В режим на готовност	$e_{l,ss}$	0	kW	Две или повече ръчни степени, без регулиране на температурата на помещението	[не]

Идентификатор(и) на модела: AMF220					
Елемент	Символ	Value	Устройство	Елемент	Устройство
				с механичен термостат за регулиране на температурата в помещението	[не]
				с електронен регулатор на температурата в помещението	[да]
				електронен регулатор на температурата в помещението и денонощен таймер	[не]
				електронен регулатор на температурата в помещението и седмичен таймер	[не]
				Други варианти за регулиране (възможен е повече от един избор)	
				регулиране на температурата в помещението с откриване на човешко присъствие	[не]
				регулиране на температурата в помещението с откриване на отворен прозорец	[не]
				с възможност за дистанционно управление	[не]
				с адаптивно управление на пускането в действие	[не]
				с ограничение на времето за работа	[да]
				с датчик във вид на черна полусфера	[не]
Пълномощно	Philips Consumer Lifestyle B.V. Building TC, Tussendiepen 4, 9206 AD Drachten, Нидерландия				

Obsah

1	Vaše zařízení 3 v 1: čistička vzduchu, ventilátor a topné těleso	21
	Přehled výrobku (obr. ①)	21
	Přehled displeje (obr. ②)	21
	Přehled ovládacích prvků (obr. ③)	21
2	Začínáme	22
	Instalace filtru	22
	Nastavení dálkového ovladače	22
3	Použití zařízení 3 v 1: čistička vzduchu, ventilátor a topné těleso	22
	Kontrolka kvality vzduchu	22
	Vypnutí a zapnutí	23
	Topné těleso a ventilátor	23
	Oscilace	23
	Nastavení časovače	23
	Nastavení dětské pojistky	23
	Funkce spánku, zapnutí/vypnutí světla	24
	Párování dálkového ovladače	24
	Výměna baterie	24
4	Čištění a údržba	24
	Čištění těla přístroje	24
	Čištění povrchu filtru	24
	Výměna filtru	25
5	Odstraňování problémů	25

1 Vaše zařízení 3 v 1: čistička vzduchu, ventilátor a topné těleso

Gratulujeme k nákupu a vítáme vás mezi uživateli výrobků společnosti Philips!

Chcete-li využívat všech výhod podpory nabízené společností Philips, zaregistrujte svůj výrobek na stránkách www.philips.com/welcome.

Přehled výrobku (obr. ①)





A	Dálkový ovladač	F	Displej
B	Kryt	G	Filtr Philips (FYM220/30)
C	Tlačítka ovládání	H	Zadní kryt
D	Svítilno Light strip	I	Skladovací otvor na dálkový ovladač
E	Výstup vzduchu	J	Snímač kvality vzduchu

Čeština

Přehled displeje (obr. ②)

K	Zobrazení teploty	N	Indikátor kvality vzduchu
L	Ukazatel dětské pojistky	O	Výstraha k výměně filtru
M	Zobrazení PM2.5		

Přehled ovládacích prvků (obr. ③)

					
Krátce stiskněte tlačítko	Časovač	Oscilace	Nastavení ventilátoru	Nastavení topného tělesa	Zapnuto/vypnuto
Stiskněte tlačítko na 3 sekundy	Funkce spánku, zapnutí/vypnutí světla	Resetovat životnost filtru		Dětská pojistka	

2 Začínáme

Instalace filtru

Poznámka: Před instalací filtru zkontrolujte, že je zařízení odpojeno od elektrické sítě.

- 1 Uchopte boční stranu zadního krytu oběma rukama a zatažením za ni zadní kryt sejměte. (obr. ④).
- 2 Vytáhněte filtr z přístroje (obr. ⑤).
- 3 Sejměte z filtru všechny obalový materiál (obr. ⑥).
- 4 Filtr vraťte zpět do přístroje (obr. ⑦).
- 5 Upevněte zpět zadní kryt (obr. ⑧).

Nastavení dálkového ovladače

- 1 Vytáhněte plastovou fólii na dálkovém ovladači, aby se aktivovala baterie (obr. ⑨).
- 2 Spárujte dálkový ovladač s přístrojem, pokud máte v jednom domě více zařízení (viz kapitola „Párování dálkového ovladače“).

Poznámka: Vložte dálkový ovladač do otvoru – automaticky zaklapne na své místo (obr. ⑩).

3 Použití zařízení 3 v 1: čistička vzduchu, ventilátor a topné těleso



Kontrolka kvality vzduchu

Úroveň PM2.5	Barva kontrolky kvality vzduchu	Úroveň kvality vzduchu
≤12	Modrá	Dobrá
13–35	Modro-fialová	Ucházející
36–55	Fialovo-červená	Špatná
>55	Červená	Velmi špatná

Vypnutí a zapnutí

Poznámka:

- Zapojte zástrčku přístroje do zásuvky, nepoužívejte rozbočovací zástrčku.
- Pokud přístroj při vypnutí pracuje ve výhřevném režimu, bude ještě několik sekund pracovat, aby se uvolnilo zbývající teplo.

- 1 Stiskem tlačítka  zapnete přístroj.
- 2 Rozsvítí se panel displeje a přístroj zobrazí úroveň PM2.5 a teplotu (obr. 11).
- 3 Stiskem tlačítka  vypnete přístroj.

Topné těleso a ventilátor

				Svítilno Light strip
Topné těleso ()	Nízký	Střední	Vysoký	Červená
Ventilátor ()	Nízký	Střední	Vysoký	Modrá

Čeština

Oscilace

Stiskněte tlačítko , přístroj může oscilovat ve třech úhlech: 60°, 120° a 350°.





Nastavení časovače

Opakovaným stisknutím tlačítka  nastavte dobu provozu přístroje. Časovač je k dispozici po dobu 1 až 7 hodin.

1 hodina			2 hodiny			3 hodiny			4 hodiny			5 hodin			6 hodin			7 hodin			
1h	2h	4h	1h	2h	4h	1h	2h	4h	1h	2h	4h	1h	2h	4h	1h	2h	4h	1h	2h	4h	
●	○	○	○	●	○	●	●	○	○	○	●	●	○	●	○	●	●	●	●	●	●

Chcete-li časovač deaktivovat, opakovaně stiskněte tlačítko , dokud nebudou vypnuty všechny indikátory hodin.





Nastavení dětské pojistky

- 1 Stisknutím a podržením tlačítka  na 3 sekundy aktivujete rodičovský zámek (obr. 12).
 - ↳  se objeví na obrazovce.
 - ↳ Všechna ostatní tlačítka nereagují s výjimkou tlačítka vypínače.
- 2 Opětovným stisknutím a podržením tlačítka  na 3 sekundy rodičovský zámek deaktivujete.
 - ↳  zmizí.

Funkce spánku, zapnutí/vypnutí světla

- 1 Stiskněte tlačítko  a 3 sekundy jej podržte (obrázek [13](#)).
 - ↳ Obrazovka displeje ztmavne, ostatní světla se vypnou.
- 2 Stisknutím libovolného tlačítka zapnete všechna světla.

Párování dálkového ovladače

- 1 Odpojte přístroj ze zásuvky a počkejte 10 sekund. Zapojte přístroj a do 5 sekund dvakrát stiskněte  tlačítko na přístroji (obr. [14](#)).
 - ↳ Kontrolka 2h se rozsvítí.
- 2 Do 5 sekund dlouze stiskněte tlačítko  na dálkovém ovladači na 5 sekund (obr. [15](#)).
 - ↳ Rozsvítí se  a kontrolka  tlačítka ventilátoru na přístroji a přístroj pracuje v režimu ventilátoru, což znamená, že párování proběhlo úspěšně (obr. [16](#)).

Poznámka: Pokud kontrolka „2h“ stále bliká, bude nutné zahájit párování znovu od začátku.

Výměna baterie

- 1 Jemně zatlačte na okraj držáku baterie a vytáhněte jej z dálkového ovladače (obr. [17](#)).
- 2 Vložte novou baterii se správnou polaritou podle obrázku (obr. [18](#)).
- 3 Vložte držák baterie zpět do dálkového ovladače (obr. [19](#)).

4 Čištění a údržba

Poznámka: Před provedením následujícího kroku přístroj vypněte a odpojte ze síťové zásuvky.

Čištění těla přístroje

K čištění povrchu přístroje, včetně vstupu a výstupu vzduchu, použijte měkký suchý hadřík. Očistěte povrch snímače částic a nepokoušejte se otevřít kryt snímače částic. (obr. [20](#)).

Čištění povrchu filtru

Každé dva týdny vysajte povrch filtru vysavačem nebo očistěte kartáčem.

- 1 Zatáhněte za zadní kryt a sejměte jej z přístroje (obr. [4](#)).
- 2 Vytáhněte filtr z přístroje (obr. [21](#)).
- 3 Povrch filtru vysajte vysavačem (obr. [22](#)).
- 4 Filtr vraťte zpět do přístroje (obr. [7](#)).
- 5 Upevněte zpět zadní kryt (obr. [8](#)).
- 6 Po čištění filtru si důkladně umyjte ruce (obr. [23](#)).



Výměna filtru

Když se rozsvítí indikátor výměny filtru

Poznámka:



- Filtr není omyvatelný a slouží jen na jedno použití.
- K filtru nečichejte, protože jsou na něm nahromaděné nečistoty ze vzduchu.

Filtr vyměňte, když se na obrazovce rozsvítí kontrolka  (obr. 24).

- 1 Filtr nahraďte filtrem Philips (FYM220/30). Postupujte podle kroků v kapitole „Instalace filtru“.
- 2 Stiskem tlačítka  zapněte přístroj.
- 3 Stisknutím tlačítka  a jeho podržením na 3 sekundy resetujte dobu výměny filtru (obr. 25).
 - ↳ Výstraha k výměně filtru  zmizí z obrazovky.
- 4 Po výměně filtru si důkladně umyjte ruce (obr. 23).

Než se rozsvítí výstraha k výměně filtru

Filtr můžete vyměnit i dříve, než se rozsvítí výstraha k výměně filtru (). V případě, že tak učiníte, budete muset počítadlo životnosti filtru resetovat ručně.

- 1 Odpojte přístroj ze zásuvky a počkejte 10 sekund.
- 2 Zástrčku zapojte do síťové zásuvky (obr. 26).
- 3 Do 15 sekund po zapnutí stiskněte a podržte tlačítko  po dobu 3 sekund, čímž vynulujete počítadlo životnosti filtru.
 - ↳ Výstraha k výměně filtru  po úspěšném resetování filtru jednou blikne.

5 Odstraňování problémů

V této kapitole najdete nejběžnější problémy, s nimiž se můžete u přístroje setkat. Pokud vám uvedené informace nepomohou váš problém vyřešit, kontaktujte středisko péče o zákazníky ve své zemi.

Problém	Možné řešení
Proud vzduchu, který vychází z výstupu vzduchu, je výrazně slabší než dříve.	• Povrch filtru je špinavý. Očistěte povrch filtru (viz kapitola „Čištění a údržba“).

Problém	Možné řešení
Kvalita vzduchu se nezlepšila, přestože přístroj už je v provozu delší dobu.	<ul style="list-style-type: none"> • Zkontrolujte, že je z filtru odstraněn balicí materiál. • Zkontrolujte, zda je filtr nainstalován v přístroji. • Očistěte povrch krytu snímače mopem nebo vysavačem, neotevírejte kryt snímače ani se nedotýkejte vnitřních částí. • Místnost je příliš velká nebo je kvalita venkovního vzduchu špatná. Abyste zajistili co nejlepší výkon čištění, zavřete při používání přístroje dveře a okna. • Uvnitř místnosti jsou zdroje znečištění. Může se jednat o kouření, vaření, vonné tyčinky, voňavky či alkohol. • Filtr dosáhl konce životnosti. Nahradejte filtr novým.
Přístroj vydává divný zápach.	<ul style="list-style-type: none"> • Při několika prvních použití může přístroj vydávat zápach plastu. To je normální jev. • Pokud přístroj páchne spáleninou, ihned jej odpojte ze sítě a otočte přístroj vzhůru nohama a podívejte se, zda do přístroje nevnikly cizí předměty. Pokud nic nenajdete, obraťte se na svého prodejce výrobků Philips nebo na autorizované servisní centrum Philips. • Filtr může po nějaké době používání vydávat zápach v důsledku absorpce vnitřních plynů. Doporučuje se filtr reaktivovat položením na přímé sluneční světlo, aby bylo možné ho opakovaně používat. Pokud zápach nezmizí, filtr vyměňte.
Přístroj je velice hlučný.	<ul style="list-style-type: none"> • Pokud zvolíte vysokou rychlost, bude hladina hluku vyšší. • Neobvykle hlasitý zvuk může být způsoben tím, že do výstupního otvoru spadl nějaký předmět. Zařízení okamžitě vypněte a obraťte jej vzhůru nohama, aby se z něj cizorodé předměty dostaly ven. • Jestliže nadměrná hlučnost přetrvává, obraťte se na středisko péče o zákazníky ve své zemi.
Přístroj stále upozorňuje, že je potřeba vyměnit filtr, přestože už byl vyměněn.	<ul style="list-style-type: none"> • Možná jste neprovedli resetování počítadla životnosti filtru. Zapněte přístroj. Stiskněte a na 3 sekundy podržte tlačítko .
Funkce vytápění nefunguje.	<ul style="list-style-type: none"> • Zkontrolujte, zda není ucpaný vstup nebo výstup vzduchu. • Zkontrolujte, zda není povrch filtru příliš znečištěný a proudění vzduchu tím neblokuje. V takovém případě může funkce vytápění přestat pracovat kvůli ochraně.

Požadované informace u elektrických lokálních teplotetů

Identifikátor modelu: AMF220					
Položka	Symbol	Value	Jednotka	Položka	Jednotka
Teplný výstup				Typ tepelného vstupu, pouze pro elektrické skladové lokální teplotety (vyberte jednu možnost)	
Nominální tepelný výstup	P_{nom}	2,1	kW	ruční ovládání tepelného výkonu, s integrovaným termostatem	[ne]
Minimální tepelný výstup (orientační)	P_{min}	1,2	kW	ruční ovládání tepelného výkonu se zpětnou vazbou o pokojové či venkovní teplotě	[ne]
Maximální trvalý tepelný výstup	$P_{max,c}$	1,8	kW	elektronické ovládání tepelného výkonu se zpětnou vazbou o pokojové či venkovní teplotě	[ano]
Spotřeba pomocné elektrické energie				tepelný výstup při použití ventilátoru	[ne]
Při nominálním tepelném výstupu	$e_{l,max}$	N/A	kW	Typ tepelného výstupu / ovládání pokojové teploty (vyberte jednu možnost)	
Při minimálním tepelném výstupu	$e_{l,min}$	N/A	kW	jednofázový tepelný výstup, bez ovládání pokojové teploty	[ne]
V pohotovostním režimu	$e_{l,ss}$	0	kW	Dvě nebo více manuálních fází, bez ovládání pokojové teploty	[ne]
				s mechanickým termostatem, ovládání pokojové teploty	[ne]
				s elektronickým ovládaním pokojové teploty	[ano]
				elektronické ovládání pokojové teploty a denní časovač	[ne]
				elektronické ovládání pokojové teploty a týdenní časovač	[ne]
				Další možnosti ovládání (lze vybrat více možností)	
				ovládání pokojové teploty, s funkcí detekce přítomnosti	[ne]
				ovládání pokojové teploty, s funkcí detekce otevřeného okna	[ne]
				s možností ovládání vzdálenosti	[ne]

Identifikátor modelu: AMF220					
Položka	Symbol	Value	Jednotka	Položka	Jednotka
				s ovládaním adaptivního spuštění	[ne]
				s omezením doby provozu	[ano]
				se snímačem černé žárovky	[ne]
Kontaktní informace	Philips Consumer Lifestyle B.V. Building TC, Tussendiepen 4, 9206 AD Drachten, Nizozemsko				

Indhold

1	Din 3-i-1: luftrensere, blæser og varmeelement	30
	Produktoversigt (fig. ①)	30
	Displayoversigt (fig. ②)	30
	Oversigt over betjeningsknapper (fig. ③)	30
2	Sådan kommer du i gang	31
	Montering af filteret	31
	Opsætning af fjernbetjeningen	31
3	Brug af 3-i-1: luftrensere, blæser og varmeelement	31
	Luftkvalitetslys	31
	Sådan tændes og slukkes apparatet	32
	Varmeelement og blæser	32
	Svingning	32
	Indstilling af timer	32
	Indstilling af bornesikring	32
	Sleep-timer, tænde/slukke lys	33
	Parring af fjernbetjeningen	33
	Udskiftning af batteriet	33
4	Rengøring og vedligeholdelse	33
	Rengøring af selve apparatet	33
	Rengøring af filterets overflade	33
	Udskiftning af filtre	34
5	Fejlfinding	34

1 Din 3-i-1: luftrensere, blæser og varmeelement

Tillykke med dit køb, og velkommen til Philips!

For at få fuldt udbytte af den støtte, Philips tilbyder, skal du registrere dit produkt på www.philips.com/welcome.





Produktoversigt (fig. ①)

A	Fjernbetjening	F	Displayskærm
B	Kabinet	G	Philips-filter (FYM220/30)
C	Betjeningsknapper	H	Bagdæksel
D	Lysbånd	I	Opbevaring til fjernbetjening
E	Luftudtag	J	Sensor til luftkvalitet

Displayoversigt (fig. ②)

K	Visning af temperatur	N	Indikator for luftkvalitet
L	Bornesikringsindikator	O	Advarsel om udskiftning af filter
M	PM2.5-display		

Oversigt over betjeningsknapper (fig. ③)

					
Kort tryk	Timer	Svingning	Indstillinger for blæser	Indstillinger for varmeelement	Tænd/sluk
Tryk i 3 sekunder	Sleep-timer, lys til/fra	Nulstil filterets levetid		Bornesikring	

2 Sådan kommer du i gang

Montering af filteret

Bemærk: Sorg for, at apparatet er taget ud af stikkontakten, for filteret monteres.

- 1 Hold på siden af bagdækslet med begge hænder, og træk i det for at fjerne bagdækslet. (fig. ④).
- 2 Træk filteret ud af apparatet (fig. ⑤).
- 3 Fjern al emballage fra filteret (fig. ⑥).
- 4 Sæt filteret tilbage i apparatet (fig. ⑦).
- 5 Sæt bagdækslet på igen (fig. ⑧).

Opsætning af fjernbetjeningen

- 1 Fjern plastfilmen på fjernbetjeningen ud for at aktivere batteriet (fig. ⑨).
- 2 Par fjernbetjeningen med apparatet, hvis du har flere enheder i hjemmet (se kapitlet "Parring af fjernbetjeningen").

Bemærk: Sæt fjernbetjeningen i holderen, så den klikker automatisk på plads (fig. ⑩).

3 Brug af 3-i-1: luftrensere, blæser og varmeelement



Luftkvalitetslys

PM2.5-niveau	Luftkvalitetslysets farve	Luftkvalitetsniveau
≤ 12	Blå	God
13-35	Blå-lilla	Middel
36-55	Lilla-rod	Ringe
> 55	Rod	Meget dårlig





Sådan tændes og slukkes apparatet

Bemærk:

- Sæt stikket til apparatet i stikkontakten. Brug ikke en stikdåse.
- Hvis apparatet kører i opvarmningstilstand, når du slukker det, vil det fortsætte med at arbejde i et par sekunder for at fjerne den resterende varme.

- 1 Tryk på  for at tænde for apparatet.
- 2 Displaypanelet lyser op, og apparatet viser PM2,5-niveauet og temperaturen (fig. 11).
- 3 Tryk på  for at slukke for apparatet.

Varmeelement og blæser

				Lysbånd
Varmeelement ()	Lav	Medium	Høj	Rod
Blæser ()	Lav	Medium	Høj	Blå

Svingning

Tryk på knappen , apparatet kan svinge i tre vinkler: 60°, 120° og 350°.





Indstilling af timer

Tryk på knappen  gentagne gange for at indstille driftstiden for apparatet. Timeren kan indstilles fra 1 til 7 timer.



1 time			2 timer			3 timer			4 timer			5 timer			6 timer			7 timer			
1h	2h	4h	1h	2h	4h	1h	2h	4h	1h	2h	4h	1h	2h	4h	1h	2h	4h	1h	2h	4h	
●	○	○	○	●	○	●	●	○	○	○	●	●	○	●	○	●	●	●	●	●	●

For at deaktivere timeren skal du trykke på knappen  gentagne gange, indtil alle timeindikatorer er slukket.







Indstilling af bornesikring

- 1 Tryk på knappen , og hold den nede i 3 sekunder for at aktivere bornesikringen (fig. 12).
 - ↳  vises på skærmen.
 - ↳ Alle de andre knapper reagerer ikke, undtagen tænd/sluk-knappen.
- 2 Tryk på , og hold nede i 3 sekunder igen for at deaktivere bornesikringen.
 - ↳  menuen.

Sleep-timer, tænde/slukke lys

- 1 Tryk på knappen , og hold den nede i 3 sekunder (fig. ).
 - ↳ Displayet dæmpes, og standby-lysene slukkes.
- 2 Tryk på en vilkårlig knap for at tænde alle lys.

Parring af fjernbetjeningen

- 1 Tag stikket ud af stikkontakten og vent i 10 sekunder. Tilslut apparatet, og tryk derefter på knappen  på apparatet to gange (fig. ) inden for 5 sekunder.
 - ↳ Indikatoren 2h lyser.
- 2 Hold knappen  nede i 5 sekunder på fjernbetjeningen inden for 5 sekunder (fig. ).
 - ↳  og indikatoren  på apparatets blæserknap lyser, og apparatet korer i blæsertilstand, hvilket angiver, at parringen er lykkedes (fig. ).

Bemærk: Hvis indikatoren "2h" bliver ved med at blinke, skal du starte parringen forfra.

Udskiftning af batteriet

- 1 Skub forsigtigt til batteribeslagets kant, og træk det ud af fjernbetjeningen (fig. ).
- 2 Indsæt det nye batteri med korrekt polaritet som angivet (fig. ).
- 3 Sæt batteribeslaget tilbage i fjernbetjeningen (fig. ).

4 Rengøring og vedligeholdelse







Bemærk: Sluk for apparatet, og tag stikket ud af stikkontakten, for du gør følgende.

Rengøring af selve apparatet

Brug en blød, tør klud til at rengøre apparatets overflade, herunder luftindtag og -udtag. Rengør partikelsensorens overflade, men forsøg ikke at åbne dækslet til partikelsensoren. (fig. ).

Rengøring af filterets overflade

Rengør filterets overflade med en støvsuger eller borste hver anden uge.

- 1 Træk i bagdækslet, og fjern det fra apparatet (fig. ).
- 2 Træk filteret ud af apparatet (fig. ).
- 3 Rengør filterets overflade med en støvsuger (fig. ).
- 4 Sæt filteret tilbage i apparatet (fig. ).
- 5 Sæt bagdækslet på igen (fig. ).
- 6 Vask hænderne grundigt efter rengøring af filteret (fig. ).



Udskiftning af filtre

Når indikatoren for filterskift lyser

Bemærk:



- Filteret må ikke vaskes og heller ikke genbruges.
- Du må ikke lugte til filteret, da det har samlet forurenende stoffer fra luften.

Udskift filteret, når  lyser op på skærmen (fig. 24).

- 1 Udskift filteret med et Philips-filter (FYM220/30). Folg trinene i kapitlet "Montering af filteret".
- 2 Tryk på  for at tænde for apparatet.
- 3 Tryk på knappen , og hold den nede i 3 sekunder for at nulstille tidspunkt for udskiftning af filter (fig. 25).
↳ Alarmen for filterskift  forsvinder fra skærmen.
- 4 Vask hænderne grundigt efter udskiftning af filteret (fig. 23).

For alarmen for udskiftning af filteret lyser

Du kan udskifte filteret, for alarmen om udskiftning af filter () lyser. Hvis du gør dette, skal du nulstille filterets levetidstæller manuelt.

- 1 Tag stikket ud af stikkontakten, og vent i 10 sekunder.
- 2 Sæt stikket i stikkontakten (fig. 26).
- 3 Inden for 15 sekunder efter at du har tændt for apparatet, skal du trykke på knappen  i 3 sekunder for at nulstille filterets levetidstæller.
↳ Alarmen for filterskift  blinker én gang, efter at filteret er nulstillet.

5 Fejlfinding

I dette kapitel beskrives de mest almindelige problemer, der kan opstå med dit apparat. Hvis du ikke kan løse problemet ud fra nedenstående oplysninger, skal du kontakte kundecentret i dit land.

Problem	Mulig løsning
Den luftstrøm, der kommer ud af luftudtaget, er betydeligt svagere end for.	<ul style="list-style-type: none">• Filterets overflade er beskidt. Rengør filterets overflade (se kapitlet "Rengøring og vedligeholdelse").

Problem	Mulig løsning
Luftkvaliteten forbedres ikke, selvom apparatet har kort i lang tid.	<ul style="list-style-type: none"> • Kontroller, om emballagen er fjernet fra filtrene. • Kontroller, om filteret er monteret i apparatet. • Rengør sensorens overfladedæksel med moppe eller stovsuger, og undlad at åbne sensorens dæksel eller rore den indvendigt. • Lokalet er for stort, eller den udendørs luft af dårlig kvalitet. Optimal rensning af luften opnås ved at lukke døre og vinduer, når du bruger apparatet. • Der er indendørs forureningskilder. F.eks. rygning, madlavning, rogelse, parfume eller alkohol. • Filterets levetid er ved at udløbe. Udskift filteret med et nyt.
Apparatet frembringer en mærkelig lugt.	<ul style="list-style-type: none"> • De første par gange, du anvender apparatet, udsender det muligvis en lugt af plastik. Dette er normalt. • Hvis apparatet afgiver en brændt lugt, skal du straks tage stikket ud af stikkontakten og vende apparatet på hovedet for at kontrollere, om der er kommet fremmedlegemer i apparatet. Hvis der ikke er nogen fremmedlegemer, skal du kontakte din Philips-forhandler eller et autoriseret Philips-servicecenter. • Filteret kan afgive lugt, når det har været brugt et stykke tid, pga. absorptionen af indendørs gasser. Det anbefales, at du genaktiverer filteret ved at lægge det i direkte sollys til gentagen brug. Hvis der stadig forekommer lugtgener, skal filteret udskiftes.
Apparatet er ekstra støjende.	<ul style="list-style-type: none"> • Støjniveauet vil være højere, hvis du vælger høj hastighed. • Hvis noget falder ned i luftudtaget, kan det også forårsage unormal høj lyd. Sluk øjeblikkeligt for apparatet, og vend det på hovedet for at få fremmedlegemer ud. • Hvis der er en unormal lyd, skal du kontakte kundecenteret i dit land.
Apparatet viser stadig, at jeg skal udskifte et filter, men det har jeg allerede gjort.	<ul style="list-style-type: none"> • Måske har du ikke nulstillet filterets levetidstæller. Tænd for apparatet. Hold derefter knappen  nede i 3 sekunder.
Varmefunktionen virker ikke.	<ul style="list-style-type: none"> • Kontroller, om luftindtaget eller luftudtaget er blokeret. • Kontroller, om filteroverfladen er for snavset og blokerer luftstrømmen. I så fald kan opvarmningsfunktionen som beskyttelse stoppe med at fungere.

Informationskrav til elektriske lokale varmeapparater

Modelidentifikator: AMF220					
Element	Symbol	Prisbillig	Enhed	Element	Enhed
Varmeafgivelse				Type af varmetilførsel, kun til elektriske varmeapparater til lokal opbevaring (vælg én)	
Nominel varmeafgivelse	P_{nom}	2,1	kW	manuel varmestyring med integreret termostat	[nej]
Minimal varmeafgivelse (vejledende)	P_{min}	1,2	kW	manuel varmestyring med feedback om rumtemperatur og/eller udendørstemperatur	[nej]
Maksimal kontinuerlig varmeafgivelse	$P_{maks, c}$	1,8	kW	elektronisk varmestyring med feedback om rumtemperatur og/eller udendørstemperatur	[ja]
Supplerende strømforbrug				varmeafgivelse med blæser	[nej]
Ved nominel varmeafgivelse	$e_{l, maks}$	N/A	kW	Type af varmeafgivelse/styring af rumtemperatur (vælg en)	
Ved minimal varmeafgivelse	$e_{l, min}$	N/A	kW	1-trins varmeafgivelse og ingen styring af rumtemperatur	[nej]
I standbytilstand	$e_{l, sb}$	0	kW	To eller flere manuelle trin, ingen styring af rumtemperatur	[nej]
				med mekanisk termostatstyret rumtemperatur	[nej]
				med elektronisk styret rumtemperatur	[ja]
				elektronisk styret rumtemperatur plus dagtimer	[nej]
				elektronisk styret rumtemperatur plus ugetimer	[nej]
				Andre styringsmuligheder (flere valg er mulige)	
				styring af rumtemperatur med registrering af tilstedeværelse	[nej]
				styring af rumtemperatur med registrering af åbne vinduer	[nej]
				med mulighed for afstandskontrol	[nej]
				med adaptiv startkontrol	[nej]
				med begrænsning af driftstid	[ja]
				med sort pæresensor	[nej]
Kontaktoplysninger	Philips Consumer Lifestyle B.V. Building TC, Tussendiepen 4, 9206 AD Drachten, Holland				

Inhalt

1	Ihr 3-in-1-Gerät: Luftreiniger, Ventilator und Heizlüfter ...	38
	Produktübersicht (Abb. ①)	38
	Übersicht – Display (Abb. ②)	38
	Übersicht – Bedienelemente (Abb. ③)	38
2	Erste Schritte	39
	Einsetzen des Filters	39
	Einrichten der Fernbedienung	39
3	Das 3-in-1-Gerät verwenden: Luftreiniger, Ventilator, Heizlüfter	39
	Luftqualitätsanzeige	39
	Ein- und Ausschalten	40
	Heizlüfter und Ventilator	40
	Rotation	40
	Einstellen des Timers	40
	Einstellen der Kindersicherung	41
	Ruhemodus, Licht ein-/ausschalten	41
	Koppeln der Fernbedienung	41
	Auswechseln der Batterie	41
4	Reinigung und Wartung	42
	Reinigen des Gehäuses	42
	Reinigen der Oberfläche des Filters	42
	Filterwechsel	42
5	Fehlerbehebung	43

1 Ihr 3-in-1-Gerät: Luftreiniger, Ventilator und Heizlüfter

Herzlichen Glückwunsch zu Ihrem Kauf und willkommen bei Philips!

Um das Kundendienstangebot von Philips vollständig nutzen zu können, sollten Sie Ihr Produkt hier registrieren: www.philips.com/welcome.





Produktübersicht (Abb. ①)

A	Fernbedienung	F	Bildschirm
B	Gehäuse	G	Philips Filter (FYM220/30)
C	Bedientasten	H	Rückseite
D	Lichtstreifen	I	Aufhängung für Fernbedienung
E	Luftauslass	J	Luftqualitätssensor

Übersicht – Display (Abb. ②)

K	Temperaturanzeige	N	Luftqualitätsanzeige
L	Kindersicherungsanzeige	O	Austauschwarnung für Filter
M	PM2,5-Display		

Übersicht – Bedienelemente (Abb. ③)

					
Kurz drücken	Timer	Schwingung	Ventilator-einstellung	Heizlüfterein-stellung	Ein-/Aus-schalten
3 Sekunden lang drücken	Ruhemodus, Licht ein-/ausschalten	Filterlebens-dauer zurück-setzen		Kindersiche-rung	

2 Erste Schritte

Einsetzen des Filters

Hinweis: Vergewissern Sie sich vor dem Einsetzen des Filters, dass der Netzstecker des Geräts aus der Steckdose gezogen ist.

- 1 Halten Sie die Rückseite mit beiden Händen fest und ziehen Sie daran, um die Abdeckung zu entfernen. (Abb. ④).
- 2 Entnehmen Sie den Filter aus dem Gerät (Abb. ⑤).
- 3 Entfernen Sie alle Verpackungsmaterialien vom Filter (Abb. ⑥).
- 4 Setzen Sie den Filter wieder ins Gerät ein (Abb. ⑦).
- 5 Setzen Sie die Rückseite wieder ein (Abb. ⑧).

Einrichten der Fernbedienung

- 1 Ziehen Sie den Plastikstreifen aus der Fernbedienung heraus, um die Batterie zu aktivieren (Abb. ⑨).
- 2 Koppeln Sie die Fernbedienung mit dem Gerät, wenn Sie mehrere Geräte im Haus haben (siehe Kapitel "Koppeln der Fernbedienung").

Hinweis: Stecken Sie die Fernbedienung in den Aufhängung und sie rastet automatisch ein (Abb. ⑩).

3 Das 3-in-1-Gerät verwenden: Luftreiniger, Ventilator, Heizlüfter



Luftqualitätsanzeige

PM2,5-Wert	Farbe der Luftqualitätsanzeige	Luftqualität
≤ 12	Blau	Gut
13 bis 35	Blau-Violett	Mittelmäßig
36 bis 55	Violett-Rot	Schlecht
> 55	Rot	Sehr schlecht





Ein- und Ausschalten

Hinweis:

- Stecken Sie den Netzstecker des Geräts in die Steckdose. Verwenden Sie keine Steckdosenleiste.
- Wenn sich das Gerät beim Ausschalten im Heizmodus befindet, läuft es einige Sekunden lang weiter, um verbleibende Hitze abzugeben.

- 1 Drücken Sie , um das Gerät einzuschalten.
- 2 Das Display leuchtet und das Gerät zeigt den PM2,5-Wert und die Temperatur an (Abb. 11).
- 3 Drücken Sie , um das Gerät auszuschalten.

Heizlüfter und Ventilator

				Lichtstreifen
Heizlüfter ()	Niedrig	Mittel	Hoch	Rot
Ventilator ()	Niedrig	Mittel	Hoch	Blau

Rotation

Drücken Sie die Taste . Das Gerät kann in drei Winkeln rotieren: 60°, 120° und 350°.





Einstellen des Timers

Drücken Sie die Taste  wiederholt, um die Betriebszeit des Geräts einzustellen. Der Timer kann auf zwischen 1 und 7 Stunden eingestellt werden.

1 Stunde			2 Stunden			3 Stunden			4 Stunden			5 Stunden			6 Stunden			7 Stunden			
1h	2h	4h	1h	2h	4h	1h	2h	4h	1h	2h	4h	1h	2h	4h	1h	2h	4h	1h	2h	4h	
●	○	○	○	●	○	●	●	○	○	○	●	●	○	●	○	●	●	○	●	●	●

Um den Timer zu deaktivieren, berühren Sie die Taste  wiederholt, bis auf dem Display alle Stundenanzeigen aus sind.





Einstellen der Kindersicherung

- 1 Halten Sie die Taste  3 Sekunden lang gedrückt, um die Kindersicherung zu aktivieren (Abb. 12).
 - ↳  wird auf dem Bildschirm angezeigt.
 - ↳ Alle Taste, außer der Ein-/Ausschalter, reagieren nicht mehr.
- 2 Halten Sie die Taste  3 Sekunden lang gedrückt, um die Kindersicherung wieder zu deaktivieren.
 - ↳  das Menü.

Ruhemodus, Licht ein-/ausschalten

- 1 Halten Sie die Taste  3 Sekunden lang gedrückt (Abb. 13).
 - ↳ Der Bildschirm wird abgedunkelt, die verbleibenden Leuchten werden ausgeschaltet.
- 2 Drücken Sie eine beliebige Taste, um alle Leuchten einzuschalten.

Koppeln der Fernbedienung

- 1 Ziehen Sie den Netzstecker aus der Steckdose und warten Sie 10 Sekunden. Schließen Sie das Gerät an und drücken Sie innerhalb von 5 Sekunden zweimal die Taste  am Gerät (Abb. 14).
 - ↳ Die 2-Stunden-Anzeige leuchtet auf.
- 2 Halten Sie die Taste  auf der Fernbedienung 5 Sekunden lang gedrückt (Abb. 15).
 - ↳ Die Anzeige der Ventilator-taste  und  leuchtet am Gerät auf und das Gerät arbeitet im Ventilatormodus und zeigt damit an, dass die Kopplung erfolgreich war (Abb. 16).

Hinweis: Wenn die 2-Stunden-Anzeige weiterhin blinkt, müssen Sie die Kopplung erneut starten.

Auswechseln der Batterie

- 1 Drücken Sie vorsichtig auf die Kante der Batteriehalterung und ziehen Sie sie aus der Fernbedienung (Abb. 17).
- 2 Setzen Sie die neue Batterie wie angegeben mit der korrekten Lage der Pole ein (Abb. 18).
- 3 Setzen Sie die Batteriehalterung wieder in die Fernbedienung ein (Abb. 19).

4 Reinigung und Wartung

Hinweis: Schalten Sie das Gerät aus und ziehen Sie den Netzstecker aus der Steckdose, bevor Sie die folgenden Schritte ausführen.

Reinigen des Gehäuses

Verwenden Sie ein weiches, trockenes Tuch, um die Geräteoberfläche, einschließlich Lufteinlass und -auslass, zu reinigen.

Reinigen Sie die Oberfläche des Partikelsensors. Versuchen Sie nicht, die Abdeckung des Partikelsensors zu öffnen. (Abb. 20).

Reinigen der Oberfläche des Filters

Reinigen Sie die Oberfläche des Filters alle zwei Wochen mit einem Staubsauger oder einer Bürste.

- 1 Ziehen Sie die Rückseite ab, um sie vom Gerät zu entfernen (Abb. 4).
- 2 Entnehmen Sie den Filter aus dem Gerät (Abb. 21).
- 3 Reinigen Sie die Oberfläche des Filters mit einem Staubsauger (Abb. 22).
- 4 Setzen Sie den Filter wieder ins Gerät ein (Abb. 7).
- 5 Setzen Sie die Rückseite wieder ein (Abb. 8).
- 6 Waschen Sie sich nach dem Reinigen des Filters gründlich die Hände (Abb. 23).



Filterwechsel

Aufleuchten der Filterwechselanzeige

Hinweis:

- Der Filter ist weder abwaschbar noch wiederverwendbar.
- Riechen Sie nicht am Filter, da dieser Schadstoffe aus der Luft gesammelt hat.

Wechseln Sie den Filter, wenn  auf der Anzeige aufleuchtet (Abb. 24).

- 1 Ersetzen Sie den Filter durch einen Philips Filter (FYM220/30). Befolgen Sie dazu den Schritt in Kapitel "Einsetzen des Filters".
- 2 Berühren Sie , um das Gerät einzuschalten.
- 3 Halten Sie die Taste  3 Sekunden lang gedrückt, um die Filterstandzeit zurückzusetzen (Abb. 25).
↳ Die Warnung zum Wechseln des Filters  verschwindet von der Anzeige.
- 4 Waschen Sie sich nach dem Reinigen des Filters gründlich die Hände (Abb. 23).

Vor dem Aufleuchten der Filterwechselanzeige

Sie können den Filter auch bereits wechseln, bevor die Filterwechselanzeige (🗑️) aufleuchtet. In diesem Fall müssen Sie den Zähler für die Filterlebensdauer manuell zurücksetzen.

- 1 Ziehen Sie den Netzstecker aus der Steckdose und warten Sie 10 Sekunden.
- 2 Stecken Sie den Netzstecker in die Steckdose (Abb. 26).
- 3 Halten Sie innerhalb von 15 Sekunden nach dem Einschalten die Taste ⏮️ 3 Sekunden lang gedrückt, um den Zähler für die Filterlebensdauer zurückzusetzen.
 - ↳ Die Warnmeldung für den Filterwechsel 🗑️ blinkt einmal, nachdem der Filter erfolgreich zurückgesetzt wurde.

5 Fehlerbehebung

In diesem Kapitel sind die häufigsten Probleme aufgeführt, die beim Gebrauch Ihres Geräts auftreten können. Sollten Sie ein Problem mithilfe der nachstehenden Informationen nicht beheben können, wenden Sie sich bitte an das Philips Service-Center in Ihrem Land.

Problem	Mögliche Lösung
Der Luftstrom, der aus dem Luftauslass dringt, ist bedeutend schwächer als vorher.	<ul style="list-style-type: none">• Die Oberfläche des Filters ist schmutzig. Reinigen Sie die Oberfläche des Filters (siehe Kapitel "Reinigung und Wartung").
Die Luftqualität verbessert sich nicht, obwohl das Gerät lange Zeit in Betrieb war.	<ul style="list-style-type: none">• Überprüfen Sie, ob das Verpackungsmaterial vom Filter entfernt wurde.• Überprüfen Sie, ob der Filter im Gerät eingesetzt ist.• Reinigen Sie die Oberfläche der Sensorabdeckung mit einem Mopp oder Staubsauger. Öffnen Sie nicht die Sensorabdeckung und berühren Sie nicht die Innenseite.• Der Raum ist zu groß oder die Qualität der Luft im Freien ist mangelhaft. Um von einer optimalen Luftreinigung zu profitieren, schließen Sie bitte Türen und Fenster, wenn Sie das Gerät verwenden.• Luft kann auch drinnen verschmutzt werden. Beispielsweise durch Rauchen, Kochen, Räucherstäbchen, Parfüm oder Alkohol.• Der Filter hat das Ende seiner Lebensdauer erreicht. Ersetzen Sie den Filter durch einen neuen Filter.

Problem	Mögliche Lösung
Bei dem Gerät tritt ein ungewöhnlicher Geruch auf.	<ul style="list-style-type: none"> • Anfangs kann das Gerät einen leichten Kunststoffgeruch verströmen. Das ist normal. • Wenn das Gerät einen verbrannten Geruch erzeugt, ziehen Sie sofort den Netzstecker und drehen Sie das Gerät auf den Kopf, um zu prüfen, ob sich Fremdkörper im Gerät befinden. Wenn Sie nichts finden, wenden Sie sich bitte an Ihren Philips Händler oder ein autorisiertes Philips Servicecenter. • Unter Umständen produziert der Filter aufgrund der Aufnahme von Innenraumgasen einen unangenehmen Geruch, wenn er längere Zeit verwendet wurde. Es wird empfohlen, dass Sie ihn reaktivieren, indem Sie ihn bei regelmäßiger Verwendung in direktes Sonnenlicht stellen. Wenn der Geruch weiterhin besteht, ersetzen Sie den Filter.
Das Gerät ist sehr laut.	<ul style="list-style-type: none"> • Der Geräuschpegel ist höher, wenn Sie eine hohe Geschwindigkeit wählen. • Anormale Geräusche können auch durch Gegenstände verursacht werden, die versehentlich in den Luftaustritt gelangen. Schalten Sie das Gerät umgehend aus, und drehen Sie es herum, um die Gegenstände herauszuholen. • Wenn anormale Geräusche auftreten, setzen Sie sich bitte mit einem Service-Center in Ihrem Land in Verbindung.
Das Gerät zeigt an, dass ich einen Filter auswechseln muss, obwohl ich dies schon gemacht habe.	<ul style="list-style-type: none"> • Sie haben möglicherweise den Zähler für die Filterlebensdauer nicht zurückgesetzt. Schalten Sie das Gerät ein. Halten Sie die Taste  3 Sekunden lang gedrückt.
Die Heizfunktion ist defekt.	<ul style="list-style-type: none"> • Prüfen Sie, ob der Lufteinlass oder der Luftauslass blockiert ist. • Prüfen Sie, ob die Filteroberfläche zu schmutzig ist und den Luftstrom blockiert. Falls ja, funktioniert die Heizfunktion aus Sicherheitsgründen nicht.

Informationsanforderungen für elektrische Raumheizgeräte

Modellkennung(en): AMF220					
Element	Symbol	Value	Einheit	Element	Einheit
Wärmeleistung				Art der Wärmezufuhr, nur für elektrische Speicher-Raumheizgeräte (wählen Sie eine aus)	
Nennwärmeleistung	P_{nom}	2,1	kW	manuelle Wärmezufuhr mit integriertem Thermostat	[nein]
Minimale Wärmeleistung (indikativ)	P_{min}	1,2	kW	manuelle Wärmezufuhr mit Raum- und Außentemperaturreückkopplung	[nein]
Maximale kontinuierliche Wärmeleistung	$P_{max, c}$	1,8	kW	elektronische Wärmezufuhr mit Raum- und Außentemperaturreückkopplung	[ja]
Hilfsstromverbrauch				Wärmeleistung mit Ventilator	[nein]
Bei Nennwärmeleistung	el_{max}	N/V	kW	Art der Wärmeleistung/Raumtemperaturregelung (wählen Sie eine aus)	
Bei minimaler Wärmeleistung	el_{min}	N/V	kW	Einstufige Wärmeleistung und keine Raumtemperaturregelung	[nein]
Im Standby-Modus	el_{sb}	0	kW	Zwei oder mehr manuelle Stufen, keine Raumtemperaturregelung	[nein]
				Mit Raumtemperaturregelung durch mechanisches Thermostat	[nein]
				Mit elektronischer Raumtemperaturregelung	[ja]
				Elektronische Raumtemperaturregelung und Tageszeitschaltuhr	[nein]
				Elektronische Zimmertemperaturregelung und Wochenzeitschaltuhr	[nein]
				Weitere Steuerungsoptionen (Mehrfachauswahl möglich)	
				Raumtemperaturregelung mit Anwesenheitserfassung	[nein]
				Raumtemperaturregelung mit Erkennung offener Fenster	[nein]
				Mit Fernbedienung	[nein]
				Mit adaptiver Startsteuerung	[nein]
				Mit festgelegter Betriebszeit	[ja]
				Mit Schwarz-Kugel-Sensor	[nein]
Kontaktdetails	Philips Consumer Lifestyle B.V. Gebäude TC, Tussendiepen 4, 9206 AD Drachten, Niederlande				

Περιεχόμενα

1	Συσκευή 3-σε-1: καθαριστής αέρα, ανεμιστήρας και θερμαντήρας	47
	Επισκόπηση προϊόντος (εικ. ①)	47
	Επισκόπηση οθόνης (εικ. ②)	47
	Επισκόπηση στοιχείων ελέγχου (εικ. ③)	47
2	Ξεκινώντας	48
	Τοποθέτηση του φίλτρου	48
	Ρύθμιση του τηλεχειριστηρίου	48
3	Χρήση της συσκευής 3-σε-1: καθαριστής αέρα, ανεμιστήρας και θερμαντήρας	48
	Φωτεινή ένδειξη ποιότητας αέρα	48
	Ενεργοποίηση και απενεργοποίηση	49
	Θερμαντήρας και ανεμιστήρας	49
	Ταλάντωση	49
	Ρύθμιση του χρονόμετρου	49
	Ρύθμιση του κλειδώματος για παιδιά	50
	Αναστολή λειτουργίας, ενεργοποίηση/απενεργοποίηση φωτεινής ένδειξης	50
	Σύζευξη του τηλεχειριστηρίου σας	50
	Αντικατάσταση της μπαταρίας	50
4	Καθαρισμός και συντήρηση	51
	Καθαρισμός του σώματος της συσκευής	51
	Καθαρισμός της επιφάνειας του φίλτρου	51
	Αντικατάσταση φίλτρου	51
5	Αντιμετώπιση προβλημάτων	52

1 Συσκευή 3-σε-1: καθαριστής αέρα, ανεμιστήρας και θερμαντήρας

Συγχαρητήρια για την αγορά σας και καλωσορίσατε στη Philips!

Για να επωφεληθείτε πλήρως από την υποστήριξη που προσφέρει η Philips, δηλώστε το προϊόν σας στη διεύθυνση www.philips.com/welcome.





Επισκόπηση προϊόντος (εικ. ①)

A	Τηλεχειριστήριο	F	Οθόνη ενδειξεων
B	Περίβλημα	G	Φίλτρο Philips (FYM220/30)
C	Κουμπιά ελέγχου	H	Πίσω κάλυμμα
D	Light Strip	I	Υποδοχή αποθήκευσης για το τηλεχειριστήριο
E	Έξοδος αέρα	J	Αισθητήρας ποιότητας αέρα

Επισκόπηση οθόνης (εικ. ②)

K	Ένδειξη θερμοκρασίας	N	Ένδειξη ποιότητας αέρα
L	Ένδειξη κλειδώματος για παιδιά	O	Ειδοποίηση αντικατάστασης φίλτρου
M	Ένδειξη PM2.5		

Επισκόπηση στοιχείων ελέγχου (εικ. ③)

					
Πατήστε στιγμιαία	Χρονομετρητής	Ταλάντωση	Ρύθμιση ανεμιστήρα	Ρύθμιση θερμαντήρα	Ενεργοποίηση/Απενεργοποίηση
Πατήστε για 3 δευτερόλεπτα	Αναστολή λειτουργίας, ενεργοποίηση/απενεργοποίηση φωτεινής ένδειξης	Μηδενισμός διάρκειας ζωής φίλτρου		Κλείδωμα για παιδιά	

2 Ξεκινώντας

Τοποθέτηση του φίλτρου

Σημείωση: Βεβαιωθείτε ότι η συσκευή έχει αποσυνδεθεί από την πρίζα πριν από την τοποθέτηση του φίλτρου.

- 1 Κρατήστε τα πλαϊνά του πίσω καλύμματος και με τα δύο χέρια και τραβήξτε το για να αφαιρέσετε το πίσω κάλυμμα. (εικ. ④).
- 2 Τραβήξτε το φίλτρο από τη συσκευή (εικ. ⑤).
- 3 Αφαιρέστε όλα τα υλικά συσκευασίας του φίλτρου (εικ. ⑥).
- 4 Τοποθετήστε ξανά το φίλτρο στη συσκευή (εικ. ⑦).
- 5 Τοποθετήστε ξανά το πίσω κάλυμμα (εικ. ⑧).

Ρύθμιση του τηλεχειριστηρίου

- 1 Τραβήξτε την πλαστική μεμβράνη στο τηλεχειριστήριο για να ενεργοποιήσετε την μπαταρία (εικ. ⑨).
- 2 Συζεύξτε το τηλεχειριστήριο με τη συσκευή, εάν έχετε πολλές συσκευές στο σπίτι (βλ. κεφάλαιο "Σύζευξη του τηλεχειριστηρίου σας").

Σημείωση: Τοποθετήστε το τηλεχειριστήριο στην υποδοχή και θα κουμπώσει αυτόματα στη θέση του (εικ. ⑩).

3 Χρήση της συσκευής 3-σε-1: καθαριστής αέρα, ανεμιστήρας και θερμαντήρας



Φωτεινή ένδειξη ποιότητας αέρα

Επίπεδο PM2.5	Χρώμα φωτεινής ένδειξης ποιότητας αέρα	Επίπεδο ποιότητας αέρα
≤12	Μπλε	Καλός
13-35	Μπλε-μοβ	Επαρκής
36-55	Μοβ-κόκκινο	Φτωχό
>55	Κόκκινο	Πολύ χαμηλή

Ενεργοποίηση και απενεργοποίηση

Σημείωση:

- Συνδέστε το βύσμα της συσκευής στην πρίζα και μην χρησιμοποιείτε εκτεταμένη πλακέτα βύσματος.
- Εάν η συσκευή λειτουργεί στη λειτουργία θέρμανσης όταν την απενεργοποιήσετε, θα συνεχίσει να λειτουργεί για μερικά δευτερόλεπτα, για να εξαντλήσει την εναπομένουσα θερμότητα.

- 1 Πατήστε  για να ενεργοποιήσετε τη συσκευή.
- 2 Η οθόνη ενδείξεων ανάβει και η συσκευή εμφανίζει το επίπεδο PM2.5 και τη θερμοκρασία (εικ. )
- 3 Πατήστε  για να απενεργοποιήσετε τη συσκευή.

Θερμαντήρας και ανεμιστήρας

				Light Strip
Θερμαντήρας ()	Χαμηλά	Μέτρια	Δυνατά	Κόκκινο
Ανεμιστήρας ()	Χαμηλά	Μέτρια	Δυνατά	Μπλε

Ταλάντωση

Πατήστε το κουμπί  η συσκευή μπορεί να ταλαντευτεί σε τρεις γωνίες: 60°, 120° και 350°.





Ρύθμιση του χρονόμετρου

Πατήστε επανειλημμένα το κουμπί  για να ρυθμίσετε τις ώρες λειτουργίας της συσκευής. Ο χρονοδιακόπτης είναι διαθέσιμος από **1** έως **7** ώρες.

1 ώρα			2 ώρες			3 ώρες			4 ώρες			5 ώρες			6 ώρες			7 ώρες			
1h	2h	4h	1h	2h	4h	1h	2h	4h	1h	2h	4h	1h	2h	4h	1h	2h	4h	1h	2h	4h	
●	○	○	○	●	○	●	●	○	○	○	●	●	○	●	○	●	●	○	●	●	●

Για να απενεργοποιήσετε τον χρονοδιακόπτη, αγγίξτε το κουμπί  επανειλημμένα μέχρι να σβήσουν όλες οι ενδείξεις ώρας.





Ρύθμιση του κλειδώματος για παιδιά

- 1 Πατήστε παρατεταμένα το κουμπί  για 3 δευτερόλεπτα, για να ενεργοποιήσετε το κλειδωμα για παιδιά (εικ. **12**).
 - ↳  εμφανίζεται στην οθόνη.
 - ↳ Όλα τα άλλα κουμπιά δεν αποκρίνονται εκτός από το κουμπί ενεργοποίησης/ απενεργοποίησης.
- 2 Πατήστε παρατεταμένα ξανά το κουμπί  για 3 δευτερόλεπτα, για να απενεργοποιήσετε το κλειδωμα για παιδιά.
 - ↳  εξαφανίζεται.

Αναστολή λειτουργίας, ενεργοποίηση/απενεργοποίηση φωτεινής ένδειξης

- 1 Πατήστε παρατεταμένα το κουμπί  για 3 δευτερόλεπτα (εικ. **13**).
 - ↳ Η φωτεινότητα της οθόνης ενδείξεων θα μειωθεί, οι φωτεινές ενδείξεις αδράνειας θα σβήσουν.
- 2 Πατήστε οποιοδήποτε κουμπί για να ανάψετε όλες τις φωτεινές ενδείξεις.

Σύζευξη του τηλεχειριστηρίου σας

- 1 Αποσυνδέστε από την πρίζα και περιμένετε 10 δευτερόλεπτα. Συνδέστε τη συσκευή και, στη συνέχεια, εντός 5 δευτερολέπτων, πατήστε το κουμπί  στη συσκευή δύο φορές (εικ. **14**).
 - ↳ Η ένδειξη "2h" ανάβει.
- 2 Πατήστε παρατεταμένα το κουμπί  για 5 δευτερόλεπτα στο τηλεχειριστήριο εντός 5 δευτερολέπτων (εικ. **15**).
 - ↳ Η ένδειξη  και  του κουμπιού ανεμιστήρα στη συσκευή ανάβει και η συσκευή λειτουργεί στη λειτουργία ανεμιστήρα, υποδεικνύοντας ότι η σύζευξη είναι επιτυχής (εικ. **16**).

Σημείωση: Εάν η ένδειξη "2h" συνεχίσει να αναβοσβήνει, θα πρέπει να ξεκινήσετε τη σύζευξη ξανά από την αρχή.

Αντικατάσταση της μπαταρίας

- 1 Σπρώξτε απαλά το άκρο του βραχίονα της μπαταρίας και τραβήξτε το έξω από το τηλεχειριστήριο (εικ. **17**).
- 2 Τοποθετήστε τη νέα μπαταρία με τη σωστή πολικότητα, όπως υποδεικνύεται (εικ. **18**).
- 3 Τοποθετήστε τον βραχίονα μπαταρίας ξανά στο τηλεχειριστήριο (εικ. **19**).

4 Καθαρισμός και συντήρηση

Σημείωση: Απενεργοποιήστε τη συσκευή και αποσυνδέστε την από την πρίζα πριν ακολουθήσετε την ενέργεια.

Καθαρισμός του σώματος της συσκευής

Χρησιμοποιήστε ένα μαλακό, στεγνό πανί για να καθαρίσετε την επιφάνεια της συσκευής, συμπεριλαμβανομένης της εισόδου και της εξόδου αέρα.

Καθαρίστε την επιφάνεια του αισθητήρα σωματιδίων, μην προσπαθήσετε να ανοίξετε το κάλυμμα του αισθητήρα σωματιδίων. (εικ. 20).

Καθαρισμός της επιφάνειας του φίλτρου

Καθαρίζετε την επιφάνεια του φίλτρου με ηλεκτρική σκούπα ή βουρτσίζετε κάθε δύο εβδομάδες.

- 1 Τραβήξτε το πίσω κάλυμμα και αφαιρέστε το από τη συσκευή (εικ. 4).
- 2 Τραβήξτε το φίλτρο από τη συσκευή (εικ. 21).
- 3 Καθαρίστε την επιφάνεια του φίλτρου με ηλεκτρική σκούπα (εικ. 22).
- 4 Τοποθετήστε ξανά το φίλτρο στη συσκευή (εικ. 7).
- 5 Τοποθετήστε ξανά το πίσω κάλυμμα (εικ. 8).
- 6 Πλύνετε καλά τα χέρια σας μετά τον καθαρισμό του φίλτρου (εικ. 23).



Αντικατάσταση φίλτρου

Όταν ανάψει η ειδοποίηση αντικατάστασης φίλτρου

Σημείωση:

- Το φίλτρο δεν πλένεται και δεν επαναχρησιμοποιείται.
- Μην μυρίζετε το φίλτρο καθώς έχει συλλέξει ρύπους από τον αέρα.

Αντικαθιστάτε το φίλτρο όταν ανάβουν οι φωτεινές ενδείξεις  στην οθόνη (εικ. 24).

- 1 Αντικαταστήστε το φίλτρο με φίλτρο Philips (FYM220/30). Ακολουθήστε το βήμα στο κεφάλαιο "Τοποθέτηση του φίλτρου".
- 2 Αγγίξτε το  για να ενεργοποιήσετε τη συσκευή.
- 3 Αγγίξτε παρατεταμένα το κουμπί  για 3 δευτερόλεπτα, για μηδενισμό του χρόνου αντικατάστασης φίλτρου (εικ. 25).
↳ Η ειδοποίηση αντικατάστασης φίλτρου  εξαφανίζεται από την οθόνη.
- 4 Πλύνετε καλά τα χέρια σας μετά την αντικατάσταση του φίλτρου (εικ. 23).

Προτού ανάψει η ειδοποίηση αντικατάστασης φίλτρου

Μπορείτε να αντικαταστήσετε το φίλτρο προτού ανάψει η ειδοποίηση αντικατάστασης φίλτρου (🗑️). Σε περίπτωση που το κάνετε αυτό, θα χρειαστεί να μηδενίσετε χειροκίνητα τον μετρητή διάρκειας ζωής του φίλτρου.

- 1 Αποσυνδέστε από την πρίζα και περιμένετε 10 δευτερόλεπτα.
- 2 Συνδέστε το φινς στην πρίζα (εικ. 26).
- 3 Εντός 15 δευτερολέπτων μετά την ενεργοποίηση, πατήστε και κρατήστε πατημένο το κουμπί 🔄 για 3 δευτερόλεπτα για να μηδενίσετε τον μετρητή διάρκειας ζωής του φίλτρου.
 - ↳ Η ειδοποίηση αντικατάστασης φίλτρου 🗑️ αναβοσβήνει μία φορά μετά τον επιτυχή μηδενισμό του φίλτρου.

5 Αντιμετώπιση προβλημάτων

Σε αυτό το κεφάλαιο συνοψίζονται τα πιο συνήθη προβλήματα που μπορεί να αντιμετωπίσετε με τη συσκευή. Αν δεν μπορέσετε να λύσετε το πρόβλημα με τις παρακάτω πληροφορίες, επικοινωνήστε με το Κέντρο εξυπηρέτησης καταναλωτών στη χώρα σας.

Αιτία	Πιθανή λύση
Η ροή αέρα που εξέρχεται από την έξοδο αέρα είναι σημαντικά ασθενέστερη από πριν.	<ul style="list-style-type: none">• Η επιφάνεια του φίλτρου είναι βρώμικη. Καθαρίστε την επιφάνεια του φίλτρου (ανατρέξτε στο κεφάλαιο "Καθαρισμός και συντήρηση").

Αιτία	Πιθανή λύση
<p>Η ποιότητα του αέρα δεν βελτιώνεται, παρόλο που η συσκευή λειτουργεί για μεγάλο χρονικό διάστημα.</p>	<ul style="list-style-type: none"> • Ελέγξτε εάν το υλικό συσκευασίας έχει αφαιρεθεί από το φίλτρο. • Ελέγξτε εάν το φίλτρο είναι τοποθετημένο στη συσκευή. • Καθαρίστε την επιφάνεια του καλύμματος αισθητήρα με σφουγγαρίστρα ή ηλεκτρική σκούπα, μην ανοίγετε το κάλυμμα του αισθητήρα και μην αγγίζετε το εσωτερικό. • Το μέγεθος του δωματίου είναι πολύ μεγάλο ή η ποιότητα του εξωτερικού αέρα είναι χαμηλή. Για βέλτιστη απόδοση καθαρισμού, κλείστε τις πόρτες και τα παράθυρα κατά τη λειτουργία της συσκευής. • Υπάρχουν πηγές ρύπανσης σε εσωτερικούς χώρους. Για παράδειγμα, κάπνισμα, μαγείρεμα, θυμίαμα, άρωμα ή αλκοόλ. • Το φίλτρο φτάνει στο τέλος της ζωής του. Αντικαταστήστε το φίλτρο με ένα νέο.
<p>Η συσκευή αναδίδει μια περίεργη οσμή.</p>	<ul style="list-style-type: none"> • Τις πρώτες φορές που θα χρησιμοποιήσετε τη συσκευή, μπορεί να παράγει μια οσμή πλαστικού. Αυτό είναι φυσιολογικό. • Εάν η συσκευή παράγει οσμή καμένου, αποσυνδέστε αμέσως από την πρίζα και γυρίστε τη συσκευή ανάποδα, για να ελέγξετε εάν έπεσαν τυχόν ξένα αντικείμενα στη συσκευή. Εάν δεν εντοπίσετε τίποτα, επικοινωνήστε με τον αντιπρόσωπο της Philips ή το εξουσιοδοτημένο κέντρο σέρβις της Philips. • Το φίλτρο μπορεί να παράγει οσμή αφού χρησιμοποιηθεί για λίγο, λόγω της απορρόφησης αερίων εσωτερικού χώρου. Συνιστάται να επανενεργοποιήσετε το φίλτρο, τοποθετώντας το σε άμεσο ηλιακό φως για επαναλαμβανόμενη χρήση. Εάν εξακολουθεί να υπάρχει οσμή, αντικαταστήστε το φίλτρο.
<p>Η συσκευή κάνει πολύ θόρυβο.</p>	<ul style="list-style-type: none"> • Το επίπεδο θορύβου θα είναι υψηλότερο εάν επιλέξετε υψηλή ταχύτητα. • Αν πέσει κάποιο αντικείμενο στην έξοδο αέρα, μπορεί επίσης να προκαλέσει ασυνήθιστο δυνατό ήχο. Απενεργοποιήστε αμέσως τη συσκευή και γυρίστε τη συσκευή ανάποδα, για να αφαιρέσετε ξένα αντικείμενα από τη συσκευή. • Εάν ακούγεται ασυνήθιστος ήχος, επικοινωνήστε με το Κέντρο Εξυπηρέτησης Καταναλωτών στη χώρα σας.

Αιτία**Πιθανή λύση**

Η συσκευή συνεχίζει να υποδεικνύει ότι πρέπει να αντικαταστήσω το φίλτρο, αλλά το έκανα ήδη.

- Ίσως δεν μηδενίσατε τον μετρητή διάρκειας ζωής του φίλτρου. Ενεργοποιήστε τη συσκευή. Στη συνέχεια, αγγίξτε παρατεταμένα το κουμπί  για 3 δευτερόλεπτα.

Η λειτουργία θέρμανσης δεν λειτουργεί.

- Ελέγξτε εάν η είσοδος αέρα ή η έξοδος αέρα είναι μπλοκαρισμένη ή όχι.
 - Ελέγξτε εάν η επιφάνεια του φίλτρου είναι πολύ βρώμικη για να εμποδίζει τη ροή του αέρα. Εάν ναι, η λειτουργία θέρμανσης ενδέχεται να σταματήσει να λειτουργεί για προστασία.
-

Απαιτήσεις για ηλεκτρικούς θερμοσυσσωρευτές τοπικής χρήσης

Αναγνωριστικό μοντέλου: AMF220					
Στοιχ.	Σύμβολο	Οικονομικός	Μονάδα	Στοιχ.	Μονάδα
Θερμική ισχύς εξόδου				Τύπος θερμικής ισχύος εισόδου, μόνο για ηλεκτρικούς θερμοσυσσωρευτές τοπικής χρήσης (επιλέξτε έναν)	
Ονομαστική θερμική ισχύς εξόδου	P_{nom}	2,1	kW	δυνατότητα μη αυτόματου ελέγχου θερμικού φορτίου, σε συνδυασμό με ενσωματωμένο θερμοστάτη	[όχι]
Ελάχιστη θερμική ισχύς εξόδου (ενδεικτική τιμή)	P_{min}	1,2	kW	δυνατότητα μη αυτόματου ελέγχου θερμικού φορτίου, σε συνδυασμό με σχόλια για θερμοκρασία δωματίου ή/και εξωτερικού χώρου	[όχι]
Μέγιστη συνεχής θερμική ισχύς εξόδου	$P_{max,C}$	1,8	kW	δυνατότητα ηλεκτρονικού ελέγχου θερμικού φορτίου, σε συνδυασμό με σχόλια για θερμοκρασία δωματίου ή/και εξωτερικού χώρου	[ναι]
Κατανάλωση βοηθητικής ηλεκτρικής παροχής				θερμική ισχύς εξόδου με χρήση ανεμιστήρα	[όχι]
Στην ονομαστική θερμική ισχύ εξόδου	el_{max}	Δ/Υ	kW	Τύπος ελέγχου θερμική ισχύος εξόδου/θερμοκρασίας δωματίου (επιλέξτε έναν)	
Στην ελάχιστη θερμική ισχύ εξόδου	el_{min}	Δ/Υ	kW	θερμική ισχύς εξόδου ενός σταδίου, χωρίς δυνατότητα ελέγχου της θερμοκρασίας δωματίου	[όχι]
Σε λειτουργία αναμονής	el_{sb}	0	kW	Δύο ή περισσότερα μη αυτόματα στάδια, χωρίς δυνατότητα ελέγχου της θερμοκρασίας δωματίου	[όχι]
				με δυνατότητα ελέγχου της θερμοκρασίας δωματίου μέσω μηχανικού θερμοστάτη	[όχι]

Αναγνωριστικό μοντέλου: AMF220					
Στοιχ.	Σύμβολο	Οικονομικός	Μονάδα	Στοιχ.	Μονάδα
				με δυνατότητα ηλεκτρονικού ελέγχου της θερμοκρασίας δωματίου	[ναι]
				με δυνατότητα ηλεκτρονικού ελέγχου της θερμοκρασίας δωματίου και χρονοδιακόπτη ημέρας	[όχι]
				με δυνατότητα ηλεκτρονικού ελέγχου της θερμοκρασίας δωματίου και χρονοδιακόπτη εβδομάδας	[όχι]
				Υπόλοιπες επιλογές ελέγχου (παρέχεται η δυνατότητα πολλαπλής επιλογής)	
				δυνατότητα ελέγχου της θερμοκρασίας δωματίου, με ανίχνευση παρουσίας	[όχι]
				δυνατότητα ελέγχου της θερμοκρασίας δωματίου, με ανίχνευση ανοικτού παραθύρου	[όχι]
				με επιλογή απομακρυσμένου ελέγχου	[όχι]
				με δυνατότητα ελέγχου προσαρμοσμένης έναρξης λειτουργίας	[όχι]
				με περιορισμό διάρκειας λειτουργίας	[ναι]
				με αισθητήρα μαύρου λαμπτήρα	[όχι]
Στοιχεία επαφής	Philips Consumer Lifestyle B.V. Building TC, Tussendiepen 4, 9206 AD Drachten, Ολλανδία				

Contenido

1	Su 3 en 1: purificador de aire, ventilador y calentador	58
	Descripción del producto (fig. ①)	58
	Descripción general de la pantalla (fig. ②)	58
	Descripción de los controles (fig. ③)	58
2	Introducción	59
	Instalación del filtro	59
	Configuración del mando a distancia	59
3	Uso del 3 en 1: purificador de aire, ventilador y calentador	59
	Piloto de calidad del aire	59
	Encendido y apagado	60
	Calefactor y ventilador	60
	Oscilación	60
	Ajuste del temporizador	60
	Configuración del bloqueo infantil	60
	Desconexión automática, encendido/apagado de la luz	61
	Emparejamiento del mando a distancia	61
	Sustitución de la pila	61
4	Limpeza y mantenimiento	61
	Limpeza del cuerpo del aparato	61
	Limpeza de la superficie del filtro	62
	Sustitución del filtro	62
5	Solución de problemas	63

1 Su 3 en 1: purificador de aire, ventilador y calentador

Le felicitamos por su compra y le damos la bienvenida a Philips.

Para poder beneficiarse por completo de la asistencia que ofrece Philips, registre el producto en www.philips.com/welcome.



Descripción del producto (fig. ①)

A	Mando a distancia	F	Pantalla de visualización
B	Carcasa	G	Filtro de Philips (FYM220/30)
C	Botones de control	H	Cubierta posterior
D	Tira de luz	I	Ranura para guardar el mando a distancia
E	Salida de aire	J	Sensor de calidad del aire

Descripción general de la pantalla (fig. ②)

K	Pantalla de temperatura	N	Indicador de calidad del aire
L	Indicador de bloqueo infantil	O	Alerta de sustitución del filtro
M	Visualización de PM 2,5		

Descripción de los controles (fig. ③)

					
Pulsación breve	Temporizador	Oscilación	Ajuste del ventilador	Ajuste del calentador	Encendido/apagado
Pulse durante 3 segundos	Desconexión automática, encendido/apagado de la luz	Restablezca la vida útil del filtro		Bloqueo infantil	

2 Introducción

Instalación del filtro

Nota: Asegúrese de que el dispositivo está desenchufado de la toma de corriente eléctrica antes de instalar el filtro.

- 1 Sujete el lateral de la cubierta posterior con ambas manos y tire de ella para retirar la cubierta posterior. (fig. ④).
- 2 Tire del filtro NanoProtect para retirarlo del aparato (fig. ⑤).
- 3 Retire el material de embalaje del filtro NanoProtect (fig. ⑥).
- 4 Vuelva a colocar el filtro en el aparato (fig. ⑦).
- 5 Vuelva a colocar la cubierta posterior (fig. ⑧).

Configuración del mando a distancia

- 1 Extraiga la película de plástico del mando a distancia para activar la pila (fig. ⑨).
- 2 Empareje el mando a distancia con el aparato, si tiene varios dispositivos en una casa (consulte el capítulo “Emparejamiento del mando a distancia”).

Nota: Coloque el mando a distancia en la ranura y encajará automáticamente en su sitio (fig. ⑩).

3 Uso del 3 en 1: purificador de aire, ventilador y calentador



Piloto de calidad del aire

Nivel de PM2,5	Color del piloto de calidad del aire	Nivel de calidad del aire
≤12	Azul	Bueno
13-35	Azul-morado	Aceptable
36-55	Morado-rojo	Deficiente
>55	Rojo	Muy malo





Encendido y apagado

Nota:

- Enchufe la clavija del aparato a la toma de corriente, no utilice una regleta con cable de extensión.
- Si el aparato está funcionando en modo de calefacción cuando lo apaga, seguirá funcionando durante unos segundos para agotar el calor restante.

- 1 Pulse  para encender el aparato.
- 2 El panel de visualización se ilumina y el aparato muestra el nivel y la temperatura de PM 2,5 (fig. 11).
- 3 Pulse  para apagar el aparato.

Calefactor y ventilador

				Tira de luz
Calentador ()	Baja	Medio	Alta	Rojo
Ventilador ()	Baja	Medio	Alta	Azul

Oscilación

Pulse el botón ; el aparato puede oscilar en tres ángulos: 60°, 120° y 350°.





Ajuste del temporizador

Pulse el botón  varias veces para ajustar las horas de funcionamiento del aparato. El temporizador puede ajustarse entre 1 y 7 horas.

1 hora			2 horas			3 horas			4 horas			5 horas			6 horas			7 horas			
1h	2h	4h	1h	2h	4h	1h	2h	4h	1h	2h	4h	1h	2h	4h	1h	2h	4h	1h	2h	4h	
●	○	○	○	●	○	●	●	○	○	○	●	●	○	●	○	●	●	●	●	●	●

Para desactivar el temporizador, toque el botón  varias veces hasta que todos los indicadores de hora estén apagados.





Configuración del bloqueo infantil

- 1 Mantenga pulsado el botón  durante 3 segundos para activar el bloqueo infantil (fig. 12).
 - ↳  aparece en la pantalla.
 - ↳ Todos los demás botones no responden, excepto el botón de encendido/apagado.
- 2 Vuelva a mantener pulsado el botón  durante 3 segundos para desactivar el bloqueo infantil.
 - ↳  desaparece.

Desconexión automática, encendido/apagado de la luz

- 1 Mantenga pulsado el botón  durante 3 segundos (fig. [13](#)).
 - ↳ La pantalla se atenuará y las luces de reposo se apagarán.
- 2 Pulse cualquier botón para encender todas las luces.

Emparejamiento del mando a distancia

- 1 Desenchufe el aparato de la toma de corriente y espere 10 segundos. Enchufe el aparato y, a continuación, antes de que transcurran 5 segundos, pulse el botón  del aparato dos veces (fig. [14](#)).
 - ↳ El piloto indicador de 2 h se ilumina.
- 2 Mantenga pulsado el botón  durante 5 segundos en el mando a distancia antes de que transcurran 5 segundos (fig. [15](#)).
 - ↳ El indicador  y  del botón del ventilador del aparato se ilumina y el aparato funciona en modo de ventilador, lo que indica que el emparejamiento se ha realizado correctamente (fig. [16](#)).

Nota: Si el indicador “2 h” sigue parpadeando, tendrá que volver a iniciar el emparejamiento.

Sustitución de la pila

- 1 Presione suavemente el borde del soporte de la pila y extráigalo del mando a distancia (fig. [17](#)).
- 2 Inserte la nueva pila con las polaridades correctas como se indica (fig. [18](#)).
- 3 Vuelva a colocar el soporte de las pilas en el mando a distancia (fig. [19](#)).

4 Limpieza y mantenimiento

Nota: Apague el aparato y desconéctelo de la toma de corriente antes de llevar a cabo ninguna acción.

Limpieza del cuerpo del aparato

Utilice un paño suave y seco para limpiar la superficie del aparato, incluida la entrada y salida de aire.

Limpie la superficie del sensor de partículas, no intente abrir la cubierta del sensor de partículas. (fig. [20](#)).

Limpieza de la superficie del filtro

Limpie la superficie del filtro con un aspirador o un cepillo cada dos semanas.

- 1 Tire de la cubierta posterior y retírela del aparato (fig. ④).
- 2 Tire del filtro NanoProtect para retirarlo del aparato (fig. ⑳).
- 3 Limpie la superficie del filtro con un aspirador (fig. ㉒).
- 4 Vuelva a colocar el filtro en el aparato (fig. ⑦).
- 5 Vuelva a colocar la cubierta posterior (fig. ⑧).
- 6 Lávese bien las manos después de limpiar el filtro (fig. ㉓).



Sustitución del filtro

Cuando la alerta de sustitución del filtro se enciende

Nota:



- El filtro no es lavable ni reutilizable.
- No huela el filtro, dado que se ha utilizado para recoger agentes contaminantes del aire.

Sustituya el filtro cuando  se ilumine en la pantalla (fig. ㉔).

- 1 Sustituya el filtro por el filtro de Philips (FYM220/30). Siga el paso del capítulo "Instalación del filtro".
- 2 Pulse  para encender el aparato.
- 3 Mantenga pulsado el botón  durante 3 segundos para reiniciar el tiempo de sustitución del filtro (fig. ㉕).
 - ↳ La alerta de sustitución del filtro  desaparece de la pantalla.
- 4 Lávese bien las manos después de limpiar el filtro (fig. ㉓).

Antes de que la alerta de sustitución del filtro se encienda

También puede sustituir el filtro antes de que la alerta de sustitución del filtro () se encienda. En caso de que lo haga, deberá restablecer manualmente el contador de vida útil del filtro.

- 1 Desenchúfelo de la toma de corriente y espere 10 segundos.
- 2 Introduzca la clavija en la toma de corriente (fig. ㉖).
- 3 Antes de que transcurran 15 segundos desde el encendido, mantenga pulsado el botón  durante 3 segundos para reiniciar el contador de vida útil del filtro.
 - ↳ La alerta de sustitución del filtro  parpadea una vez después de restablecer correctamente el filtro.

5 Solución de problemas

Este capítulo resume los problemas más comunes que podría encontrarse con el aparato. Si no puede resolver el problema con la información que aparece a continuación, póngase en contacto con el Servicio de Atención al Cliente en su país.

Problema	Posible solución
El flujo de aire procedente de la salida de aire es mucho más débil que anteriormente.	<ul style="list-style-type: none">• La superficie del filtro está sucia. Limpie la superficie del filtro (consulte el capítulo "Limpieza y mantenimiento").
La calidad del aire no mejora a pesar de que el aparato lleva funcionando bastante tiempo.	<ul style="list-style-type: none">• Compruebe si se ha retirado el material de embalaje del filtro.• Compruebe si el filtro está instalado en el aparato.• Limpie la superficie de la cubierta del sensor con una mopa o un aspirador, no abra la cubierta del sensor ni toque el interior.• El tamaño de la habitación es demasiado grande o la calidad del aire exterior es deficiente. Para que el rendimiento de purificación sea óptimo, cierre las puertas y ventanas cuando utilice el aparato.• Hay fuentes de contaminación en el interior. Por ejemplo, el humo de tabaco o de la cocina, el incienso, el perfume o el alcohol.• El filtro ha llegado al final de su vida útil. Sustituya el filtro por uno nuevo.
Sale un olor extraño del aparato.	<ul style="list-style-type: none">• Las primeras veces que use el aparato puede oler a plástico. Esto es normal.• Si el aparato desprende olor a quemado, desenchúfelo inmediatamente y ponga el aparato boca abajo para comprobar si caen objetos extraños sobre él. Si no encuentra nada, póngase en contacto con su distribuidor de Philips o con un centro de servicio autorizado por Philips.• El filtro puede producir un olor después de ser utilizado durante un período de tiempo debido a la absorción de gases interiores. Se recomienda volver a activar el filtro colocándolo de cara a la luz solar directa para usarlo de forma continuada. Si el olor persiste, sustituya el filtro.

Problema	Posible solución
El aparato hace demasiado ruido.	<ul style="list-style-type: none"> • El nivel de ruido será mayor si selecciona alta velocidad. • Si cae algo dentro de la salida de aire, puede que se produzca un sonido alto anormal. Apague inmediatamente el aparato, dele la vuelta y extraiga los objetos extraños del aparato. • Si el sonido es anormal, póngase en contacto con el servicio de atención del cliente de su país.
El aparato aún indica que necesito sustituir un filtro, pero ya lo he hecho.	<ul style="list-style-type: none"> • Puede que no haya reiniciado el contador de vida útil del filtro. Encienda el aparato. A continuación, mantenga pulsado el botón  durante 3 segundos.
La función de calefacción no funciona.	<ul style="list-style-type: none"> • Compruebe si la entrada o la salida de aire están obstruidas o no. • Compruebe si la superficie del filtro está demasiado sucia y bloquea el flujo de aire. En ese caso, la función de calefacción puede dejar de funcionar como medida de protección.

Requisitos informativos para calentadores eléctricos de espacios locales

Identificador(es) del modelo: AMF220					
Elemento	Símbolo	Value	Unidad	Elemento	Unidad
Salida de calor				Tipo de entrada de calor, solo para calentadores eléctricos de espacios locales de almacenamiento (seleccione uno)	
Salida de calor nominal	P_{nom}	2,1	kW	Control manual de la carga de calor, con termostato integrado	[no]
Salida de calor mínima (indicativa)	P_{min}	1,2	kW	Control manual de la carga de calor con información sobre la temperatura exterior y ambiente	[no]
Salida de calor continua máxima	$P_{max, c}$	1,8	kW	Control electrónico de la carga de calor con información sobre la temperatura exterior y ambiente	[sí]
Consumo de electricidad auxiliar				Salida de calor asistida por ventilador	[no]
A salida de calor nominal	$e_{l_{max}}$	N.D.	kW	Tipo de salida de calor o control de temperatura ambiente (seleccione uno)	
A la salida de calor mínima	$e_{l_{min}}$	N.D.	kW	Salida de calor de una única etapa y sin control de temperatura ambiente	[no]
En modo de espera	$e_{l_{sb}}$	0	kW	Dos o más etapas manuales, sin control de temperatura ambiente	[no]
				Con control de temperatura ambiente mediante termostato mecánico	[no]
				Con control de temperatura ambiente electrónico	[sí]
				Control de temperatura ambiente electrónico y temporizador por día	[no]
				Control de temperatura ambiente electrónico y temporizador por semana	[no]
				Otras opciones de control (es posible seleccionar varios)	
				Control de temperatura ambiente, con detección de presencia	[no]
				Control de temperatura ambiente, con detección de ventana abierta	[no]
				con opción de control de distancia	[no]
				con control de inicio adaptativo	[no]

Identificador(es) del modelo: AMF220					
Elemento	Símbolo	Value	Unidad	Elemento	Unidad
				con limitación de tiempo de funcionamiento	[sí]
				con sensor de bombilla negra	[no]
Información de contacto	Philips Consumer Lifestyle B.V. Building TC, Tussendiepen 4, 9206 AD Drachten, Países Bajos				

Sisu

1	Teie kolm-ühes õhupuhasti, ventilaator ja soojendi	68
	Toote ülevaade (joonis ①)	68
	Ekraani ülevaade (joonis ②)	68
	Juhtnuppude ülevaade (joonis ③)	68
2	Alustamine	69
	Filtri paigaldamine	69
	Kaugjuhtimispuldi seadistamine	69
3	Kolm-ühes õhupuhasti, ventilaatori ja soojendi kasutamine	69
	Õhukvaliteedi märgutuli	69
	Sisse- ja väljalülitamine	70
	Soojendi ja ventilaator	70
	Võnkumine	70
	Taimeri seadistamine	70
	Lasteluku seadistamine	70
	Unerežiim, valguse sisse- ja väljalülitamine	71
	Kaugjuhtimispuldi sidumine	71
	Patarei vahetamine	71
4	Puhastamine ja hooldus	71
	Seadme korpuse puhastamine	71
	Filtri pinna puhastamine	72
	Filtri vahetamine	72
5	Veatsing	73

1 Teie kolm-ühes õhupuhasti, ventilaator ja soojendi

Õnitleme ostu puhul ja tervitame Philipsi poolt!

Philipsi pakutava tugiteenuse maksimaalseks kasutamiseks registreerige oma toode veebisaidil www.philips.com/welcome.

Toote ülevaade (joonis ①)

A	Kaugjuhtimispuhla	F	Ekraan
B	Korpus	G	Philipsi filter (FYM220/30)
C	Juhtnupud	H	Tagakaas
D	Valgusriba	I	Hoiukoht kaugjuhtimispuhla jaoks
E	Õhu väljavoolu ava	J	Õhukvaliteedi sensor

Ekraani ülevaade (joonis ②)

K	Temperaatuurinäit	N	Õhu kvaliteedi näidik
L	Lapseluku näidik	O	Filtri asendamise meeldetuletus
M	PM2.5 ekraan		

Juhtnuppude ülevaade (joonis ③)

					
Lühike vajutus	Taimer	Võnkumine	Ventilaatori funktsioon	Soojendi funktsioon	Sisse-/väljalülitamise nupp
Vajutage 3 sekundit	Unerežiim, valguse sisse-/väljalülitamine	Filtri kasutusea loenduri lähtestamine		Lapselukk	

2 Alustamine

Filtri paigaldamine

Märkus. Veenduge, et seade oleks enne filtri paigaldamist vooluvõrgust lahti ühendatud.

- 1 Hoidke tagaküljest kahe käega kinni ja tõmmake, et see eemaldada (joonis ④).
- 2 Eemaldage filter seadme küljest (joonis ⑤).
- 3 Eemaldage kogu filtri pakkematerjal (joonis ⑥).
- 4 Pange filter tagasi seadmesse (joonis ⑦).
- 5 Pange tagakaas tagasi (joonis ⑧).

Kaugjuhtimispuldi seadistamine

- 1 Patarei aktiveerimiseks eemaldage kaugjuhtimispuldist plastist riba (joonis ⑨).
- 2 Kui teil on majapidamises mitu kaugjuhtimispulti, siis siduge pult seadmega (vt ptk „Kaugjuhtimispuldi sidumine“).

Märkus. Asetage kaugjuhtimispult hoiukohta ja see klõpsatub automaatselt oma kohale (joonis ⑩).

3 Kolm-ühes õhupuhasti, ventilaatori ja soojendi kasutamine



Õhukvaliteedi märgutuli

PM2.5 tase	Õhukvaliteedi märgutule värv	Õhukvaliteedi tase
≤12	Sinine	Hea
13–35	Sinakas-lilla	Rahuldav
36–55	Lillakas-punane	Nõrk
>55	Punane	Väga kehv





Sisse- ja väljalülitamine

Märkus.

- Ühendage seade vooluvõrku. Ärge kasutage pikendusjuhet.
- Kui seadmes on väljalülitamise hetkel aktiveeritud soojendamise režiim, siis jätkab see paar sekundit töötamist, et soojust välja lasta.

- 1 Seadme sisselülitamiseks vajutage .
- 2 Ekraan muutub valgeks ning kuvab PM2.5 taset ja temperatuuri (joonis 11).
- 3 Seadme väljalülitamiseks vajutage .

Soojendi ja ventilaator

				Valgusriba
Soojendi ()	Madal	Keskmine	Kõrge	Punane
Ventilaator ()	Madal	Keskmine	Kõrge	Sinine

Võnkumine

Vajutage nuppu . Seade suudab võnkuda kolme nurga alt: 60°, 120° ja 350°.





Taimeri seadistamine

Vajutage mitu korda nuppu , et määrata seadme töötunnid. Taimerit saab seadistada 1 kuni 7 tunniks.



1 tund			2 tundi			3 tundi			4 tundi			5 tundi			6 tundi			7 tundi			
1h	2h	4h	1h	2h	4h	1h	2h	4h	1h	2h	4h	1h	2h	4h	1h	2h	4h	1h	2h	4h	
●	○	○	○	●	○	●	●	○	○	○	●	●	○	●	○	●	●	○	●	●	●

Taimeri inaktiveerimiseks puudutage mitu korda nuppu , kuni kõik tunninäidikud on kustunud.







Lapseluku seadistamine

- 1 Lapseluku aktiveerimiseks vajutage nuppu  ja hoidke seda 3 sekundit all (joonis 12).
 - ↳  kuvatakse ekraanil.
 - ↳ Kõik teised nupud peale sisse-/väljalülitamise nupu ei tööta.
- 2 Lapseluku inaktiveerimiseks vajutage nuppu  ja hoidke seda 3 sekundit all.
 - ↳  kaob ekraanilt.

Unerežiim, valguse sisse- ja väljalülitamine



- 1 Vajutage nuppu  ja hoidke seda 3 sekundit all (joonis ).
↳ Ekraan muutub tumedaks, tuled lülituvad välja.
- 2 Valguse sisselülitamiseks vajutage mis tahes nuppu.

Kaugjuhtimispuldi sidumine

- 1 Eemaldage seade vooluvõrgust ja oodake 10 sekundit. Ühendage seade uuesti vooluvõrguga ja vajutage 5 sekundi jooksul kaks korda seadmel olevat nuppu  (joonis ).
↳ Süttib 2 tunni märgutuli.
- 2 Vajutage järgmise 5 sekundi jooksul kaugjuhtimispuldil olevat nuppu  ja hoidke seda 5 sekundit all (joonis ).
↳ Pärast edukat sidumist süttivad  ja ventilaatori nupp  ning seade alustab tööd ventilaatori režiimis (joonis ).

Märkus. Kui 2 tunni märgutuli jääb vilkuma, peate sidumist uuesti alustama.

Patarei vahetamine

- 1 Vajutage õrnalt patareid kinnihoidvale klambrile ja eemaldage see puldi seest (joonis ).
- 2 Sisestage pulti uus patarei, järgides selle polaarsust (joonis ).
- 3 Asetage patareiklamber tagasi puldi sisse (joonis ).

4 Puhastamine ja hooldus

Märkus. Enne järgmist toimingut lülitage seade välja ja eemaldage vooluvõrgust.

Seadme korpuse puhastamine

Kasutage seadme pindade (sh õhu sisse- ja väljalaskeava) puhastamiseks pehmet ja kuiva lappi.

Puhastage ka osakeste andurit, kuid ärge üritage selle katet lahti võtta. (Joonis ).

Filtri pinna puhastamine

Puhastage filtri pinda iga kahe nädala tagant tolmuimeja või harjaga.

- 1 Tõmmake tagakaant ja eemaldage see seadme küljest (joonis ④).
- 2 Eemaldage filter seadmest (joonis ⑳).
- 3 Puhastage filtri pinda tolmuimejaga (joonis ㉒).
- 4 Pange filter tagasi seadmesse (joonis ⑦).
- 5 Pange tagakaas tagasi (joonis ⑧).
- 6 Pärast filtri puhastamist peske hoolikalt oma käsi (joonis ㉓).



Filtri vahetamine

Kui süttib filtri vahetamise meeldetuletuse märgutuli

Märkus.



- Filter ei ole pestav ega taaskasutatav.
- Ärge nuusutage filtrit, kuna see on kogunud õhust saasteaineid.

Vahetage filter uue vastu, kui ekraanil süttib  tuli (joonis ㉔).

- 1 Asendage filter Philipsi filtriga (FYM220/30) peatüki „Filtri paigaldamine“ kohaselt.
- 2 Seadme sisselülitamiseks puudutage .
- 3 Filtri kasutusea loenduri lähtestamiseks vajutage nuppu  ja hoidke seda 3 sekundit all (joonis ㉕).
↳ Filtri vahetamise meeldetuletus  kaob ekraanilt.
- 4 Pärast filtri vahetamist peske hoolikalt oma käsi (joonis ㉓).

Enne filtri vahetamise meeldetuletuse märgutule süttimist

Saate filtri välja vahetada ka enne filtri meeldetuletuse () kuvamist. Sellisel juhul lähtestage filtri kasutusea loendur käsitsi.

- 1 Selleks eemaldage seade vooluvõrgust ja oodake 10 sekundit.
- 2 Sisestage toitepistik pistikupesasse (joonis ㉖).
- 3 Filtri kasutusea loenduri lähtestamiseks vajutage 15 sekundi jooksul pärast sisselülitamist nuppu  ja hoidke seda 3 sekundit all.
↳ Eduka lähtestamise korral vilgub filtri vahetamise meeldetuletus  ühe korra.

5 Veatsing

See peatükk annab ülevaate üldistest probleemidest, mis võivad selle seadmega seoses tekkida. Kui te ei suuda probleemi alltoodud teabe abil lahendada, võtke ühendust oma riigi klienditeeninduskeskusega.

Probleem	Võimalik lahendus
Õhu väljalaskest väljuv õhuvool on oluliselt nõrgem kui varem.	<ul style="list-style-type: none">• Filtri pind on määrdunud. Puhastage filtri pinda (vt ptk „Puhastamine ja hooldus“).
Õhukvaliteet ei parane, kuigi seade on pikalt töötanud.	<ul style="list-style-type: none">• Kontrollige, kas filtri pakkematerjalid on eemaldatud.• Veenduge, et filter oleks seadmesse paigaldatud.• Puhastage anduri pinda lapi või tolmuimejaga, kuid ärge avage seda ega puudutage sisemust.• Ruum on liiga suur või välisõhu kvaliteet on kehv. Optimaalse puhastustõhususe tagamiseks sulgege seadme kasutamisel ukSED ja aknad.• Esinevad siseruumide saasteallikad. Näiteks suitsetamine, küpsetamine, viiruk, parfüüm või alkohol.• Filtri kasutusaeg saab läbi. Asendage filter uuega.
Seadmest tuleb imelikku lõhna.	<ul style="list-style-type: none">• Mõnel esimesel kasutuskorral võib seade eritada plastmassi lõhna. See on normaalne.• Kui seadmest tuleb põlemise lõhna, siis lõpetage kohe selle kasutamine, eemaldage seade vooluvõrgust ja keerake see tagurpidi, et kontrollida, kas midagi on seadme sisse kukkunud. Kui te ei leia midagi, võtke ühendust oma Philipsi edasimüüja või Philipsi volitatud teeninduskeskusega.• Filter võib eraldada lõhna pärast mõneajast kasutamist siseõhu gaaside neeldumise tõttu. Soovitatav on filter reaktiveerida, asetades selle kordvkasutamiseks otsese päikesevalguse kätte. Kui lõhn ei kao, vahetage filter välja.
Seade on eriti vali.	<ul style="list-style-type: none">• Kui valite suurema kiiruse, on ka müratase suurem.• Kui midagi kukub õhu väljavoolu avasse, võib see samuti ebaharilikku heli tekitada. Lülitage seade kohe välja ja keerake see võõrkehade seadmest välja saamiseks tagurpidi.• Ebahariliku heli kõlamilisel pöörduge oma riigi klienditeeninduskeskusesse.

Probleem	Võimalik lahendus
Seade näitab endiselt, et pean filtri välja vahetama, kuigi juba vahetasin.	<ul style="list-style-type: none">• Filtri kasutusea loendur võis jääda lähtestamata. Lülitage seade sisse. Seejärel vajutage nuppu  ja hoidke seda 3 sekundit all.
Soojendamisfunktsioon ei tööta.	<ul style="list-style-type: none">• Kontrollige, kas õhusisselaskeava või -väljalaskeava on blokeeritud.• Veenduge, et filtri pind ei oleks liiga must. Must pind blokeerib õhuvoolu ja takistab soojendamisfunktsiooni tööd.

Teave elektriliste kohtkütteseadmete nõuete kohta

Mudeli identifikaator(id): AMF220					
Toode	Sümbol	Väärtus	Üksus	Toode	Üksus
Soojusvõimsus				Soojusvõimsuse tüüp, ainult elektrilistele kohtkütteseadmetele (valida üks)	
Nimisoojusvõimsus	P_{nom}	2,1	kW	soojuse käsitsi kontrollimine integreeritud termostaadiga	[ei]
Minimaalne soojusvõimsus (indikaatiivne)	P_{min}	1,2	kW	soojuse käsitsi kontrollimine toaja/või õuetemperatuuri tagasisidega	[ei]
Maksimaalne pidev soojusvõimsus	$P_{max,c}$	1,8	kW	elektroniline soojuse kontrollimine koos toaja/või õuetemperatuuri tagasisidega	[jah]
Täiendav elektritarbimine				soojuse edastamine ventilaatori abiga	[ei]
Nimisoojusvõimsusel	$e_{l,max}$	Ei kohaldu	kW	Soojusvõimsuse tüüp / toatemperatuuri seadistamine (valida üks)	
Minimaalsel nimisoojusvõimsusel	$e_{l,min}$	Ei kohaldu	kW	üheastmelise soojusvõimsusega, toatemperatuuri reguleerimiseta	[ei]
Ooterežiimis	$e_{l,SB}$	0	kW	Kahe või enama käsitsi juhitava kütmisastmega, toatemperatuuri reguleerimiseta	[ei]
				toatemperatuuri seadistamine mehaanilise termostaadiga	[ei]
				toatemperatuuri elektroonilise seadistamisega	[jah]
				toatemperatuuri elektroonilise seadistamise ja ööpäevataimeriga	[ei]
				toatemperatuuri elektroonilise seadistamise ja nädalataimeriga	[ei]
				Muud seadistamisvõimalused (mitu valikut lubatud)	
				toatemperatuuri seadistamine koos ruumis viibimise avastamisega	[ei]
				toatemperatuuri seadistamine koos avatud akna avastamisega	[ei]
				kaugjuhtimise võimalusega	[ei]
				adaptiivse käivitamisega	[ei]
				limiteeritud tööajaga	[jah]
				musta piri sensoriga	[ei]
Kontaktandmed	Philips Consumer Lifestyle B.V. Building TC, Tussendiepen 4, 9206 AD Drachten, Madalmaad				

Sisältö

1	3-in-1: ilmanpuhdistin, tuuletin ja lämmitin	77
	Tuotteen yleiskuvaus (kuva ①)	77
	Näytön yleiskuvaus (kuva ②)	77
	Säätimien yleiskuvaus (kuva ③)	77
2	Alkutoimet	78
	Suodattimen asentaminen	78
	Kaukosäätimen määrittäminen	78
3	3-in-1-laitteen käyttäminen: ilmanpuhdistin, tuuletin ja lämmitin	78
	Ilmanlaadun merkkivalo	78
	Virran kytkeminen ja katkaiseminen	79
	Lämmitin ja tuuletin	79
	Oskillointi	79
	Ajastimen asettaminen	79
	Lapsilukon käyttöönotto	79
	Lepotila, valon sytyttäminen ja sammuttaminen	80
	Kaukosäätimen pariliittäminen	80
	Pariston vaihto	80
4	Puhdistus ja huolto	80
	Laitteen rungon puhdistaminen	80
	Suodattimen pinnan puhdistaminen	80
	Suodattimen vaihtaminen	81
5	Vianmääritys	81

1 3-in-1: ilmanpuhdistin, tuuletin ja lämmitin

Olet tehnyt erinomaisen valinnan ostaessasi Philipsin laitteen.

Hyödynnä Philipsin tuki ja rekisteröi tuotteesi osoitteessa www.philips.com/welcome.

Tuotteen yleiskuvaus (kuva ①)

A	Kaukosäädin	F	Näyttö
B	Kotelo	G	Philips-suodatin (FYM220/30)
C	Ohjauspainikkeet	H	Takakansi
D	Valonauha	I	Kaukosäätimen säilytyspaikka
E	Ilmanpoistoaukko	J	Ilmanlaadun tunnistin

Näytön yleiskuvaus (kuva ②)

K	Lämpötilänäyttö	N	Ilmanlaadunilmaisin
L	Lapsilukon merkkivalo	O	Suodattimen vaihdon hälytys
M	PM2.5-näyttö		

Säätimien yleiskuvaus (kuva ③)

					
Lyhyt painallus	Ajastin	Oskillointi	Tuuletinase- tus	Lämmitinase- tus	On/off
Paina 3 se- kuntia	Lepotila, merkkivalo päällä/pois	Nollaa suodattimen käyttöikä			Lapsilukko

2 Alkutoimet

Suodattimen asentaminen

Huomautus: Varmista ennen suodattimen asennusta, että laite on irrotettu pistorasiasta.

- 1 Irrota takakansi pitelemällä sitä molemmilta sivuilta ja vetämällä. (kuva ④).
- 2 Irrota suodatin laitteesta (kuva ⑤).
- 3 Poista kaikki suodattimen pakkausmateriaalit (kuva ⑥).
- 4 Aseta suodatin takaisin laitteeseen (kuva ⑦).
- 5 Kiinnitä takakansi takaisin paikalleen (kuva ⑧).

Kaukosäätimen määrittäminen

- 1 Aktivoi paristo irrottamalla muovikalvo kaukosäätimestä (kuva ⑨).
- 2 Pariliitä kaukosäädin laitteeseen, jos samassa talossa on useita laitteita (katso kohta Kaukosäätimen pariliittäminen).

Huomautus: Aseta kaukosäädin säilytyspaikkaan. Se napsahtaa paikalleen automaattisesti (kuva ⑩).

3 3-in-1-laitteen käyttäminen: ilmanpuhdistin, tuuletin ja lämmitin



Ilmanlaadun merkkivalo

PM2,5-taso	Ilmanlaadun merkkivalon väri	Ilmanlaatu
≤ 12	Sininen	Hyvä
13–35	Sininen–violetti	Kohtalainen
36–55	Violetti–punainen	Heikko
> 55	Punainen	Erittäin heikko

Virran kytkeminen ja katkaiseminen

Huomautus:

- Liitä laitteen pistoke pistorasiaan. Älä käytä jatkojohtoa.
- Jos laite on lämmitystilassa, kun sammutat sen, se toimii vielä muutaman sekunnin ajan, jotta lämpö haihtuu.

- 1 Käynnistä laite painamalla -painiketta.
- 2 Näyttö syttyy ja laite näyttää PM2.5-tason ja lämpötilan (kuva ).
- 3 Katkaise laitteesta virta painamalla -painiketta.

Lämmitin ja tuuletin

				Valonauha
Lämmitin (	Matala	Keskitaso	Korkea	Punainen
Tuuletin (	Matala	Keskitaso	Korkea	Sininen

Oskillointi

Paina -painiketta. Laite voi oskilloida kolmessa kulmassa: 60°, 120° ja 350°.





Ajastimen asettaminen

Aseta laitteen käyttötunnit painamalla -painiketta toistuvasti. Ajastimen arvoksi voi asettaa 1–7 tuntia.



1 tunti			2 tuntia			3 tuntia			4 tuntia			5 tuntia			6 tuntia			7 tuntia			
1h	2h	4h	1h	2h	4h	1h	2h	4h	1h	2h	4h	1h	2h	4h	1h	2h	4h	1h	2h	4h	
●	○	○	○	●	○	●	●	○	○	○	●	●	○	●	○	●	●	●	●	●	●

Ajastintoiniminnon voi poistaa käytöstä koskettamalla -painiketta toistuvasti, kunnes kaikki tunnin ilmaisimet poistuvat käytöstä.







Lapsilukon käyttöönotto

- 1 Aktivoi lapsilukko painamalla -painiketta 3 sekuntia (kuva ).
 - ↳  näkyy näytössä.
 - ↳ Vain virtapainike toimii.
- 2 Poista lapsilukko käytöstä painamalla -painiketta uudelleen 3 sekuntia.
 - ↳  häviää näkyvistä.

Lepotila, valon sytyttäminen ja sammuttaminen



- 1 Paina -painiketta 3 sekuntia (kuva ).
↳ Näyttö himmenee ja valot sammuvat.
- 2 Voit sytyttää kaikki valot painamalla jotakin painiketta.

Kaukosäätimen pariliittäminen

- 1 Irrota laite pistorasiasta ja odota 10 sekuntia. Liitä laite pistorasiaan ja paina laitteen -painiketta kaksi kertaa 5 sekunnin kuluessa (kuva ).
↳ 2h-merkkivalo syttyy.
- 2 Paina kaukosäätimen -painiketta 5 sekuntia 5 sekunnin kuluessa (kuva ).
↳ Laitteen -painike ja tuuletinpainikkeen -merkkivalo syttyvät ja laite alkaa toimia tuuletintilassa, mikä ilmaisee, että pariliitos onnistui (kuva ).

Huomautus: jos 2h-merkkivalo vilkkuu jatkuvasti, pariliitos täytyy aloittaa alusta.

Pariston vaihto

- 1 Työnä paristonpidikkeen reunaan kevyesti ja irrota paristo kaukosäätimestä (kuva ).
- 2 Aseta uusi paristo paikalleen oikeinpäin merkkien mukaisesti (kuva ).
- 3 Aseta paristonpidike takaisin kaukosäätimeen (kuva ).

4 Puhdistus ja huolto

Huomautus: sammuta laite ja irrota virtajohto pistorasiasta ennen kuin aloitat seuraavat toimet.







Laitteen rungon puhdistaminen

Puhdista laitteen pinta, mukaan lukien ilmanotto- ja -poistoaukko, pehmeällä kuivalla liinalla.

Puhdista hiukkastunnistimen pinta. Älä yritä avata hiukkastunnistimen kantta (kuva ).

Suodattimen pinnan puhdistaminen

Puhdista suodattimen pinta pölynimurilla tai harjalla kahden viikon välein.

- 1 Irrota laitteen takakansi vetämällä (kuva ).
- 2 Irrota suodatin laitteesta vetämällä (kuva ).
- 3 Puhdista suodattimen pinta pölynimurilla (kuva ).
- 4 Aseta suodatin takaisin laitteeseen (kuva ).
- 5 Kiinnitä takakansi takaisin paikalleen (kuva ).
- 6 Pese kätesi huolellisesti suodattimen puhdistuksen jälkeen (kuva ).



Suodattimen vaihtaminen

Kun suodattimen vaihdon hälytys syttyy

Huomautus:



- Suodatinta ei voi pestä eikä käyttää uudelleen.
- Älä haistele suodatinta. Se on kerännyt epäpuhtauksia ilmasta.

Vaihda suodatin, kun  syttyy näytössä (kuva 24).

- 1 Vaihda suodatin Philips-suodattimeen (FYM220/30). Noudata kohdassa Suodattimen asentaminen annettuja ohjeita.
- 2 Käynnistä laite -painikkeella.
- 3 Nollaa suodattimen käyttöaika painamalla -painiketta 3 sekuntia (kuva 25).
↳ Suodattimen vaihtohälytys  poistuu näytöstä.
- 4 Pese kätesi huolellisesti suodattimen vaihdon jälkeen (kuva 23).

Ennen kuin suodattimen vaihdon hälytys syttyy

Suodattimen voi vaihtaa ennen kuin suodattimen vaihdon hälytys  syttyy. Siinä tapauksessa suodattimen käyttöaikalaskuri on nollattava manuaalisesti.

- 1 Irrota laite pistorasiasta ja odota 10 sekuntia.
- 2 Liitä virtajohto pistorasiaan (kuva 26).
- 3 Nollaa suodattimen käyttöaikalaskuri painamalla -painiketta 15 sekunnin kuluttua käynnistymisestä 3 sekunnin ajan.
↳ Suodattimen vaihtohälytys  välähtää kerran, kun suodattimen vaihto on onnistunut.

5 Vianmääritys

Tämä osio esittää lyhyesti yleisimmät ongelmat, joita saatat kohdata käyttäessäsi laitetta. Jos ongelma ei ratkea alla olevien ohjeiden avulla, ota yhteyttä maasi kuluttajapalvelukeskukseen.

Ongelma	Mahdollinen ratkaisu
Ilmanpoistoaukon ilmavirta on selvästi heikompi kuin ennen.	<ul style="list-style-type: none"> • Suodattimen pinta on likainen. Puhdista suodattimen pinta (katso kohta Puhdistus ja huolto).

Ongelma	Mahdollinen ratkaisu
Ilmanlaatu ei parane, vaikka laite on ollut käynnissä pitkään.	<ul style="list-style-type: none"> • Tarkista, että suodattimen pakkausmateriaali on poistettu. • Tarkista, onko suodatin asennettu laitteeseen. • Puhdista tunnistimen kannen pinta mopilla tai pölynimurilla. Älä avaa tunnistimen kantta tai kosketa tunnistimen sisäosia. • Huone on liian suuri tai ulkoilman ilmanlaatu on huono. Kun laite on käytössä, pidä ovet ja ikkunat suljettuna, jotta laite puhdistaa ilmaa mahdollisimman tehokkaasti. • Sisäilmaan muodostuu epäpuhtauksia erilaisista lähteistä. Sisäilman laatua heikentävät esimerkiksi tupakointi, ruoanlaitto, suitsukkeet, hajusteet tai alkoholi. • Suodattimen käyttöikä on umpeutunut. Vaihda suodatin uuteen.
Laitteesta tulee epätavallista hajua.	<ul style="list-style-type: none"> • Ensimmäisillä käyttökerroilla laitteesta voi tulla hiukan muovin hajua. Tämä on normaalia. • Jos laitteesta tulee palaneen hajua, irrota laite heti pistorasiasta ja käännä se ylösalaisin, jotta voit tarkistaa, onko sen sisään pudonnut vierasesineitä. Jos mitään ei löydy, ota yhteys Philipsin jälleenmyyjään tai Philipsin valtuuttamaan huoltoliikkeeseen. • Suodatin saattaa tuottaa hajua sisäilman kaasujen absorption vuoksi, kun sitä on käytetty jonkin aikaa. On suositeltavaa pidentää suodattimen käyttöikää asettamalla suodatin suoraan auringonpaisteeseen, jolloin se uudelleenaktivoituu. Jos hajua ei häviä, vaihda suodatin.
Laitteesta tulee kovaa ääntä.	<ul style="list-style-type: none"> • Laitteen ääni on tavallista kovempi suurella nopeudella. • Ilmanpoistoaukkoon joutuva vierasesine saattaa myös aiheuttaa epänormaalia ääntä. Sammuta laite heti ja poista vierasesine kääntämällä laite ylösalaisin. • Jos laitteesta kuuluu epänormaalia ääntä, ota yhteys oman maasi kuluttajapalvelukeskukseen.
Laitteesta ilmoitetaan, että suodatin on vaihdettava, vaikka se on jo vaihdettu.	<ul style="list-style-type: none"> • Olet ehkä jättänyt suodattimen käyttöaikalaskurin nollaamatta. Käynnistä laite. Kosketa -painiketta 3 sekunnin ajan.
Lämmitystoiminto ei toimi.	<ul style="list-style-type: none"> • Tarkista, onko ilmanotto- tai -poistoaukko tukossa. • Tarkista, estyykö ilman virtaus, koska suodattimen pinta on liian likainen. Siinä tapauksessa lämmitystoiminto saattaa lakata toimimasta turvallisuuden vuoksi.

Sähköisiä paikallisia lämmityslaitteita koskevat tietovaatimukset

Mallin tunnistetiedot: AMF220					
Nimike	Merkki	Value	Yksikkö	Nimike	Yksikkö
Lämmöntuotto				Lämmöntuonnin tyyppi, vain sähköiset varaavat lämmityslaitteet (valitse yksi)	
Nimellinen lämmöntuotto	P_{nom}	2,1	kW	manuaalinen lämmönvarauksen hallinta ja integroitu termostaatti	[ei]
Vähimmäislämmöntuotto (merkitsevä)	P_{min}	1,2	kW	manuaalinen lämmönvarauksen hallinta sekä sisä- ja/tai ulkolämpötilan palaute	[ei]
Jatkuvan lämmöntuoton enimmäismäärä	$P_{max,c}$	1,8	kW	sähköinen lämmönvarauksen hallinta sekä sisä- ja ulkolämpötilan palaute	[kyllä]
Lisäsähkön kulutus				tuuletinavusteinen lämmöntuotto	[ei]
Nimellisellä lämmöntuotolla	$e_{l,max}$	–	kW	Lämmöntuoton/huonelämpötilan säädön tyyppi (valitse yksi)	
Vähimmäislämmöntuotolla	$e_{l,min}$	–	kW	yksivaiheinen lämmöntuotto, ei huonelämpötilan säätöä	[ei]
Valmiustilassa.	$e_{l,SB}$	0	kW	Kaksi tai useampi manuaalivaihetta, ei huonelämpötilan säätöä	[ei]
				mekaaninen termostaatti, jossa lämpötilan säätö	[ei]
				sähköinen huonelämpötilan säätö	[kyllä]
				sähköinen huonelämpötilan säätö ja päiväajastin	[ei]
				sähköinen huonelämpötilan säätö ja viikkoajastin	[ei]
				Muut säätövaihtoehdot (useiden kohteiden valinta mahdollinen)	
				huonelämpötilan säätö ja läsnäolon tunnistus	[ei]
				huonelämpötilan säätö ja avoimen ikkunan tunnistus	[ei]
				kauko-ohjausvaihtoehto	[ei]
				mukautuvan käynnistyksen hallinta	[ei]
				käyttöaika rajoitus	[kyllä]
				mustan polttimon tunnistus	[ei]
Yhteystiedot	Philips Consumer Lifestyle B.V. Building TC, Tussendiepen 4, 9206 AD Drachten, Alankomaat				

Contenu

1	Votre appareil 3 en 1 : purificateur d'air, ventilateur et chauffage	85
	Présentation du produit (Fig. ①)	85
	Présentation de l'afficheur (Fig. ②)	85
	Présentation des commandes (Fig. ③)	85
2	Mise en route	86
	Installation du filtre	86
	Configuration de la télécommande	86
3	Utilisation de l'appareil 3 en 1 : purificateur d'air, ventilateur et chauffage	86
	Voyant de qualité de l'air	86
	Mise sous et hors tension	87
	Chauffage et ventilateur	87
	Oscillation	87
	Réglage du programmeur	87
	Configuration du verrouillage enfant	88
	Veille, allumer/éteindre le voyant	88
	Appairage de la télécommande	88
	Remplacement de la pile	88
4	Nettoyage et entretien	89
	Nettoyage du corps de l'appareil	89
	Nettoyage de la surface du filtre	89
	Remplacement des filtres	89
5	Dépannage	90

1 Votre appareil 3 en 1 : purificateur d'air, ventilateur et chauffage

Félicitations pour votre achat et bienvenue dans le monde de Philips !

Pour profiter pleinement de l'assistance Philips, enregistrez votre produit à l'adresse www.philips.com/welcome.





Présentation du produit (Fig. ①)

A	Télécommande	F	Afficheur
B	Corps	G	Filtre Philips (FYM220/30)
C	Boutons de commande	H	Cache arrière
D	Bande lumineuse	I	Compartment de rangement pour télécommande
E	Sortie d'air	J	Capteur de qualité de l'air

Présentation de l'afficheur (Fig. ②)

K	Affichage de la température	N	Voyant de qualité de l'air
L	Voyant de verrouillage enfant	O	Alerte de remplacement du filtre
M	Affichage PM2.5		

Présentation des commandes (Fig. ③)

					
Pression brève	Minuteur	Oscillation	Réglage du ventilateur	Réglage du chauffage	Marche/arrêt
Pression de 3 secondes	Veille, activer/désactiver la lumière	Réinitialiser la durée de vie du filtre		Verrouillage enfant	

2 Mise en route

Installation du filtre

Remarque : assurez-vous que l'appareil est débranché de la prise secteur avant d'installer le filtre.

- 1 Saisissez le côté du cache arrière des deux mains et tirez dessus pour le retirer. (Fig. ④).
- 2 Retirez le filtre de l'appareil (Fig. ⑤).
- 3 Retirez tous les matériaux d'emballage du filtre (Fig. ⑥).
- 4 Remplacez le filtre dans l'appareil (Fig. ⑦).
- 5 Remettez le cache arrière en place (Fig. ⑧).

Configuration de la télécommande

- 1 Retirez le film plastique de la télécommande pour activer la batterie (Fig. ⑨).
- 2 Appairez la télécommande à l'appareil si votre domicile abrite plusieurs appareils (reportez-vous au chapitre « Appairage de la télécommande »).

Remarque : Placez la télécommande dans le compartiment, où elle se fixera automatiquement (Fig. ⑩).

3 Utilisation de l'appareil 3 en 1 : purificateur d'air, ventilateur et chauffage



Voyant de qualité de l'air

Niveau PM2.5	Couleur du voyant de qualité de l'air	Niveau de qualité de l'air
≤12	Bleu	Bien
13-35	Bleu-violet	Passable
36-55	Violet-rouge	Mauvaise
>55	Rouge	Très mauvais





Mise sous et hors tension

Remarque :

- Branchez l'appareil sur une prise secteur. N'utilisez pas de multiprise.
- Si l'appareil est en mode de chauffage lorsque vous l'éteignez, il continue à fonctionner pendant quelques secondes pour évacuer la chaleur résiduelle.

- 1 Appuyez sur  pour mettre l'appareil sous tension.
- 2 L'afficheur s'allume et l'appareil indique la température ainsi que le niveau de PM2.5 (Fig. 11).
- 3 Appuyez sur  pour éteindre l'appareil.

Chauffage et ventilateur

				Bande lumineuse
Chauffage ()	Faible	Moyen	Fort	Rouge
Ventilateur ()	Faible	Moyen	Fort	Bleu

Oscillation

Appuyez sur le bouton  pour faire osciller l'appareil en décrivant trois angles différents : 60°, 120° et 350°.





Réglage du programmateur

Appuyez à plusieurs reprises sur le bouton  pour définir la durée de fonctionnement de l'appareil. La durée du programmateur peut être définie entre 1 et 7 heures.

1 heure			2 heures			3 heures			4 heures			5 heures			6 heures			7 heures		
1h	2h	4h	1h	2h	4h	1h	2h	4h	1h	2h	4h	1h	2h	4h	1h	2h	4h	1h	2h	4h
●	○	○	○	●	○	●	●	○	○	○	●	●	○	●	○	●	●	●	●	●

Pour désactiver le programmateur, appuyez à plusieurs reprises sur le bouton  jusqu'à ce que tous les indicateurs d'heure soient éteints.





Configuration du verrouillage enfant

- 1 Maintenez le bouton  enfoncé pendant 3 secondes pour activer le verrouillage enfant (Fig. 12).
 - ↳  s'affiche à l'écran.
 - ↳ Tous les boutons à l'exception du bouton de marche/arrêt sont inopérants.
- 2 Maintenez à nouveau enfoncé le bouton  pendant 3 secondes pour désactiver le verrouillage enfant.
 - ↳  disparaît.

Veille, allumer/éteindre le voyant

- 1 Maintenez le bouton  enfoncé pendant 3 secondes (Fig. 13).
 - ↳ L'afficheur s'assombrit et les autres voyants s'éteignent.
- 2 Appuyez sur n'importe quel bouton pour allumer tous les voyants.

Appairage de la télécommande

- 1 Débranchez la prise de courant et attendez 10 secondes. Branchez l'appareil, puis dans les 5 secondes, appuyez deux fois sur le bouton  de l'appareil (Fig. 14).
 - ↳ Le voyant 2 h s'allume.
- 2 Appuyez sur le bouton  de la télécommande pendant 5 secondes dans les 5 secondes (Fig. 15).
 - ↳ Les indicateurs  et  du bouton du ventilateur de l'appareil s'allument et l'appareil fonctionne en mode ventilateur, ce qui indique que l'appairage a réussi (Fig. 16).

Remarque : si l'indicateur 2 h continue de clignoter, vous devrez recommencer l'appairage.

Remplacement de la pile

- 1 Appuyez doucement sur le bord du support de la pile et retirez-le de la télécommande (Fig. 17).
- 2 Insérez la pile neuve en respectant les polarités comme indiqué (Fig. 18).
- 3 Replacez le support de la pile dans la télécommande (Fig. 19).

4 Nettoyage et entretien

Remarque : Éteignez l'appareil et débranchez-le de la prise de courant avant la procédure suivante.

Nettoyage du corps de l'appareil

Utilisez un chiffon doux et sec pour nettoyer la surface de l'appareil, y compris l'entrée et la sortie d'air.

Nettoyez la surface du capteur de particules sans essayer d'ouvrir le couvercle de ce dernier. (Fig. 20).

Nettoyage de la surface du filtre

Nettoyez la surface du filtre à l'aide d'un aspirateur ou d'une brosse toutes les deux semaines.

- 1 Tirez sur le cache arrière pour le détacher de l'appareil (Fig. 4).
- 2 Retirez le filtre de l'appareil (Fig. 21).
- 3 Nettoyez la surface du filtre à l'aspirateur (Fig. 22).
- 4 Remplacez le filtre dans l'appareil (Fig. 7).
- 5 Remettez le cache arrière en place (Fig. 8).
- 6 Lavez-vous soigneusement les mains après avoir changé le filtre (Fig. 23).



Remplacement des filtres

Lorsque l'alerte de remplacement du filtre s'allume

Remarque :



- Le filtre n'est pas lavable, ni réutilisable.
- Ne sentez pas le filtre car il contient des polluants de l'air.

Remplacez le filtre lorsque  s'allume sur l'afficheur (Fig. 24).

- 1 Remplacez le filtre en place par un filtre Philips (FYM220/30). Suivez la procédure du chapitre « Installation du filtre ».
- 2 Touchez  pour mettre l'appareil sous tension.
- 3 Maintenez le bouton  enfoncé pendant 3 secondes pour réinitialiser l'intervalle de remplacement du filtre (Fig. 25).
 - ↳ L'alerte de remplacement du filtre  disparaît de l'afficheur.
- 4 Lavez-vous soigneusement les mains après avoir changé le filtre (Fig. 23).

Avant que l'alerte de remplacement du filtre ne s'allume

Vous pouvez remplacer le filtre avant que l'alerte de remplacement () ne s'allume. Dans ce cas, vous devrez réinitialiser manuellement le compteur de durée de vie du filtre.

- 1 Débranchez la prise électrique et attendez 10 secondes.
- 2 Branchez la prise électrique sur le secteur (Fig. 26).
- 3 Dans les 15 secondes qui suivent la mise en marche, appuyez sur le bouton  pendant 3 secondes pour réinitialiser le compteur de durée de vie du filtre.
 - ↳ L'alerte de remplacement du filtre  clignote une fois suite à la réinitialisation du filtre.

5 Dépannage

Cette rubrique présente les problèmes les plus courants que vous pouvez rencontrer avec votre appareil. Si vous ne parvenez pas à résoudre le problème à l'aide des informations ci-dessous, contactez le Service Consommateurs de votre pays.

Problème	Solution possible
Le flux d'air qui s'échappe de la sortie d'air est significativement plus faible qu'avant.	<ul style="list-style-type: none">• La surface du filtre est sale. Nettoyez la surface du filtre (reportez-vous au chapitre « Nettoyage et entretien »).
La qualité de l'air ne s'améliore pas alors que l'appareil fonctionne depuis longtemps.	<ul style="list-style-type: none">• Vérifiez que le filtre a été retiré de son emballage.• Vérifiez que le filtre est installé dans l'appareil.• Nettoyez la surface du couvercle du capteur avec un chiffon ou un aspirateur ; n'ouvrez pas le couvercle du capteur et ne touchez pas l'intérieur.• La pièce est trop grande ou la qualité de l'air extérieur est mauvaise. Pour une purification optimale, fermez les portes et les fenêtres lorsque vous faites fonctionner l'appareil.• Il existe des sources de pollution à l'intérieur : cigarette, cuisine, encens, parfum ou alcool, par exemple.• Le filtre est en fin de vie. Remplacez-le par un filtre neuf.

Problème	Solution possible
L'appareil produit une odeur étrange.	<ul style="list-style-type: none">• Lors des premières utilisations, l'appareil peut dégager une odeur de plastique. Ce phénomène est normal.• Si l'appareil dégage une odeur de brûlé, débranchez-le immédiatement et retournez-le pour vérifier qu'aucun corps étranger n'a pénétré dans l'appareil. Si vous ne trouvez rien, contactez votre revendeur Philips ou un Centre Service agréé Philips.• Le filtre peut dégager une odeur après avoir été utilisé pendant un moment en raison de l'absorption de gaz intérieurs. Il est recommandé de réactiver le filtre en le positionnant à la lumière directe du soleil pour une utilisation répétée. Si l'odeur persiste, remplacez le filtre.
L'appareil est extrêmement bruyant.	<ul style="list-style-type: none">• Le niveau sonore est plus élevé lorsque vous sélectionnez une vitesse élevée.• Un bruit élevé anormal peut être causé par une chute d'objet dans l'entrée d'air. Éteignez immédiatement l'appareil et retournez-le pour en retirer l'objet étranger.• En cas de bruit anormal, contactez le Service Consommateurs de votre pays.
L'appareil continue d'indiquer que je dois remplacer un filtre alors que je l'ai déjà fait.	<ul style="list-style-type: none">• Vous n'avez peut-être pas réinitialisé le compteur de durée de vie du filtre. Allumez l'appareil. Appuyez sur le bouton  pendant 3 secondes.
Le chauffage ne fonctionne pas.	<ul style="list-style-type: none">• Vérifiez que l'entrée ou la sortie d'air n'est pas obstruée.• Vérifiez que la surface du filtre n'est pas trop sale, ce qui entraverait le flux d'air. Si c'est le cas, le chauffage peut cesser de fonctionner pour une question de sécurité.

Informations requises pour les dispositifs de chauffage électriques décentralisés

Identifiant(s) de modèle : AMF220					
Élément	Symbole	Économique	Unité	Élément	Unité
Puissance thermique				Type d'apport de chaleur, pour les dispositifs de chauffage décentralisés électriques à accumulation uniquement (sélectionner un seul type)	
Puissance thermique nominale	P_{nom}	2,1	kW	contrôle manuel de la charge thermique, avec thermostat intégré	[non]
Puissance thermique minimale (indicative)	P_{min}	1,2	kW	contrôle manuel de la charge thermique avec indication de la température intérieure et/ou extérieure	[non]
Puissance thermique continue maximale	$P_{max,c}$	1,8	kW	contrôle électronique de la charge thermique avec indication de la température intérieure et/ou extérieure	[oui]
Consommation électrique auxiliaire				puissance thermique, dispositif soufflant	[non]
À la puissance thermique nominale	$e_{l,max}$	S.O.	kW	Type de contrôle de la puissance thermique / de la température intérieure (sélectionner un seul type)	
À la puissance thermique minimale	$e_{l,min}$	S.O.	kW	contrôle de la puissance thermique à un palier, pas de contrôle de la température intérieure	[non]
En mode veille	$e_{l,SB}$	0	kW	Deux ou plusieurs paliers manuels, pas de contrôle de la température intérieure	[non]
				avec contrôle de la température intérieure à thermostat mécanique	[non]
				avec contrôle électronique de la température intérieure	[oui]
				contrôle électronique de la température intérieure et programmeur journalier	[non]
				contrôle électronique de la température intérieure et programmeur hebdomadaire	[non]

Identifiant(s) de modèle : AMF220					
Élément	Symbole	Économique	Unité	Élément	Unité
				Autres options de contrôle (sélectionner une ou plusieurs options)	
				contrôle de la température intérieure, avec détecteur de présence	[non]
				contrôle de température intérieure, avec détecteur de fenêtre ouverte	[non]
				avec option de contrôle à distance	[non]
				avec contrôle adaptatif d'activation	[non]
				avec limitation de la durée de fonctionnement	[oui]
				avec capteur à globe noir	[non]
Données de contact	Philips Consumer Lifestyle B.V. Building TC, Tussendiepen 4, 9206 AD Drachten, Pays-Bas				

Sadržaj

1	Vaš 3 u 1: pročišćivač zraka, ventilator i grijalica	95
	Pregled proizvoda (sl. ①)	95
	Pregled zaslona (sl. ②)	95
	Pregled komandi (sl. ③)	95
2	Početak	96
	Postavljanje filtera	96
	Podešavanje daljinskog upravljača	96
3	Upotreba pročišćivača zraka, ventilatora i grijalice	96
	Svjetlo za kvalitetu zraka	96
	Uključivanje i isključivanje	97
	Grijalica i ventilator - intenzitet rada	97
	Oscilacije	97
	Podešavanje mjerača vremena	97
	Postavljanje blokade za zaštitu djece	97
	Mirovanje, uključivanje/isključivanje svjetla	98
	Uparivanje daljinskog upravljača	98
	Zamjena baterije	98
4	Čišćenje i održavanje	98
	Čišćenje kućišta uređaja	98
	Čišćenje površine filtera	99
	Zamjena filtera	99
5	Rješavanje problema	100

1 Vaš 3 u 1: pročišćivač zraka, ventilator i grijalica

Čestitamo vam na kupnji i dobro došli u Philips!

Kako biste potpuno iskoristili podršku koju nudi Philips, registrirajte svoj proizvod na www.philips.com/welcome.

Pregled proizvoda (sl. ①)





A	Daljinski upravljač	F	Zaslon
B	Kućište	G	Philipsov filter (FYM220/30)
C	Gumbi za upravljanje	H	Stražnji poklopac
D	Svjetlosna traka	I	Pretinac za daljinski upravljač
E	Izlaz zraka	J	Senzor za kvalitetu zraka

Hrvatski

Pregled zaslona (sl. ②)

K	Prikaz temperature	N	Indikator kvalitete zraka
L	Indikator blokade za zaštitu djece	O	Upozorenje za zamjenu filtera
M	Prikaz razine čestica PM2.5		

Pregled komandi (sl. ③)

					
Kratki pritisak	Mjerač vremena	Osciliranje	Ventilator	Grijalica	Uključivanje/ isključivanje
Pritisnite na 3 sekunde	Mirovanje, uključivanje/ isključivanje svjetla	Ponovo postavljanje vijeka trajanja filtera		Blokada uređaja	

2 Početak

Postavljanje filtera

Napomena: prije postavljanja filtera provjerite je li uređaj iskopčan iz električne utičnice.

- 1 S obje ruke prihvatite stražnji poklopac sa strana i povucite kako biste ga skinuli. (sl. ④).
- 2 Izvucite filter iz uređaja (sl. ⑤).
- 3 Uklonite sav ambalažni materijal s filtera (sl. ⑥).
- 4 Vratite filter u aparat (sl. ⑦).
- 5 Ponovno pričvrstite stražnji poklopac (sl. ⑧).

Podešavanje daljinskog upravljača

- 1 Za aktiviranje baterije povucite i izvadite plastičnu foliju iz daljinskog upravljača (sl. ⑨).
- 2 Ako kod kuće imate više uređaja, uparite daljinski upravljač s ovim uređajem (pogledajte poglavlje "Uparivanje daljinskog upravljača").

Napomena: Daljinski upravljač po postavljanju u pretinac automatski sjeda na mjesto (sl. ⑩).

3 Upotreba pročišćivača zraka, ventilatora i grijalice



Svjetlo za kvalitetu zraka

Razina čestica PM2.5	Boja svjetla za kvalitetu zraka	Razina kvalitete zraka
≤ 12	Plava	Dobra
13 – 35	Plavo-ljubičasta	Umjerena
36 – 55	Ljubičasto-crvena	Loša
> 55	Crvena	Vrlo loša

Uključivanje i isključivanje

Napomena:

- Utikač uređaja ukopčajte izravno u električnu utičnicu, nemojte upotrebljavati produžni kabel s više priključaka.
- Ako je uređaj pri isključivanju u načinu rada za grijanje, nastavit će raditi još nekoliko sekundi kako bi se ispuстила preostala toplina.

- 1 Pritisnite  kako biste uključili uređaj.
- 2 Uključuje se zaslon i na njemu se odmah prikazuje razina čestica PM2.5 i temperatura (sl. 11).
- 3 Pritisnite  kako biste isključili uređaj.

Grijalica i ventilator - intenzitet rada

				Svjetlosna traka
Grijalica (☼)	niski	srednji	visoki	Crvena
Ventilator (✂)	niski	srednji	visoki	Plava

Oscilacije

Pritisnite gumb . Uređaj može oscilirati pod tri kuta: 60°, 120° i 350°.





Podešavanje mjerača vremena

Uzastopno pritišćite gumb  kako biste postavili radne sate uređaja. Mjerač vremena možete postaviti u rasponu od 1 do 7 sati.

1 sat			2 sata			3 sata			4 sata			5 sati			6 sati			7sati		
1h	2h	4h	1h	2h	4h	1h	2h	4h	1h	2h	4h	1h	2h	4h	1h	2h	4h	1h	2h	4h
●	○	○	○	●	○	●	●	○	○	○	●	●	○	●	○	●	●	●	●	●

Za isključenje mjerača vremena uzastopno dodirujte gumb  dok se ne isključe svi prikazi sati.





Postavljanje blokade za zaštitu djece

- 1 Pritisnite i na 3 sekunde zadržite gumb  kako biste uključili blokadu za zaštitu djece (sl. 12).
 - ↳  se prikazuje na zaslonu.
 - ↳ Jedini gumb koji radi je onaj za uključivanje/isključivanje.
- 2 Ponovno pritisnite i na 3 sekunde zadržite gumb  kako biste isključili blokadu za zaštitu djece.
 - ↳  se uklanja.

Mirovanje, uključivanje/isključivanje svjetla

- 1 Pritisnite gumb  i zadržite ga na 3 sekunde (sl. [13](#)).
↳ Zaslom će se prigušiti, a ostala svjetla isključiti.
- 2 Za uključivanje svjetala pritisnite bilo koji gumb.

Uparivanje daljinskog upravljača

- 1 Iskopčajte uređaj iz električne utičnice i pričekajte 10 sekundi. Ukopčajte uređaj, pričekajte 5 sekundi pa dva puta pritisnite gumb  na uređaju (sl. [14](#)).
↳ Uključuje se indikator za 2 h.
- 2 Unutar 5 sekundi pritisnite i zadržite, na 5 sekundi, gumb  na daljinskom upravljaču (sl. [15](#)).
↳  i indikator  gumba ventilatora na uređaju se uključuju, a uređaj radi u načinu rada za ventilator, uz prikaz uspješnog uparivanja (sl. [16](#)).

Napomena: ako indikator "2h" nastavi treperiti, morate ponovno započeti uparivanje.

Zamjena baterije

- 1 Nježno pritisnite rub nosača baterije i izvadite ga iz daljinskog upravljača (sl. [17](#)).
- 2 Umetnite novu bateriju pazeći na prikazane polaritete (sl. [18](#)).
- 3 Vratite nosač baterije u daljinski upravljač (sl. [19](#)).

4 Čišćenje i održavanje

Napomena: Prije sljedeće radnje isključite uređaj i iskopčajte ga iz električne utičnice.

Čišćenje kućišta uređaja

Mekom, suhom krpom obrišite površinu uređaja, uključujući ulaz i izlaz zraka.

Očistite površinu senzora čestica, no nemojte pokušavati otvoriti poklopac senzora čestica. (sl. [20](#)).

Čišćenje površine filtera

Površinu filtera svaka dva tjedna očistite usisivačem ili četkicom.

- 1 Povucite stražnji poklopac i odvojite ga od aparata (sl. ④).
- 2 Izvucite filter iz uređaja (sl. ⑲).
- 3 Površinu filtera očistite usisivačem (sl. ⑳).
- 4 Vratite filter u uređaj (sl. ⑦).
- 5 Vratite i pričvrstite stražnji poklopac (sl. ⑧).
- 6 Nakon čišćenja filtera temeljito operite ruke (sl. ㉓).



Zamjena filtera

Kada alarm za zamjenu filtera počne svijetliti

Napomena:



- Filter nije moguće prati ili ponovno upotrebljavati.
- Nemojte mirisati filter jer su u njemu skupljeni onečišćivači iz zraka.

Zamijenite filter kada na zaslonu zasvijetli  (sl. ㉔).

- 1 Filter zamijenite Philipsovim filterom (FYM220/30). Pratite korak iz poglavlja "Postavljanje filtera".
- 2 Dodirnite  kako biste uključili uređaj.
- 3 Dodirnite i na 3°sekunde zadržite gumb  kako biste ponovno postavili vrijeme za zamjenu filtera (sl. ㉕).
 - ↳ Upozorenje za zamjenu filtera  nestaje sa zaslona.
- 4 Nakon zamjene filtera temeljito operite ruke (sl. ㉓).

Prije nego upozorenje za zamjenu filtera započne svijetliti

Filter možete zamijeniti i prije nego što se pojavi upozorenje za zamjenu filtera . Ako to učinite, brojač trajanja filtera morate postaviti ručno.

- 1 Iskopčajte uređaj iz električne utičnice i pričekajte 10 sekundi.
- 2 Ukopčajte utikač u zidnu utičnicu (sl. ㉖).
- 3 Unutar 15 sekundi nakon uključivanja pritisnite i na 3 sekunde zadržite gumb  kako biste ponovno postavili brojač trajanja filtera.
 - ↳ Nakon uspješnog ponovnog postavljanja filtera, upozorenje za zamjenu filtera  zatreperi jednom.

5 Rješavanje problema

U ovom poglavlju opisani su uobičajeni problemi vezani uz korištenje aparata. Ako problem ne možete riješiti pomoću informacija u nastavku, kontaktirajte centar za potrošače u svojoj državi.

Problem	Moguće rješenje
Protok zraka iz izlaza za zrak znatno je slabiji nego prije.	<ul style="list-style-type: none">• Površina filtera je prljava. Očistite površinu filtera (pogledajte poglavlje "Čišćenje i održavanje").
Kvaliteta zraka se ne povećava, iako uređaj dugo radi.	<ul style="list-style-type: none">• Provjerite je li s filtera uklonjen ambalažni materijal.• Provjerite je li filter postavljen u uređaj.• Krpom ili usisivačem očistite površinu poklopca senzora, bez otvaranja ili dodirivanja unutrašnjosti.• Prostorija je prevelika ili je kvaliteta zraka na otvorenom loša. Za optimalnu učinkovitost pročišćivanja, pri upotrebi uređaja zatvorite vrata i prozore.• Postoje izvori onečišćenja u zatvorenom prostoru. Primjerice pušenje, kuhanje, mirisni štapići, parfem ili alkohol.• Bliži se kraj vijek trajanja filtera. Zamijenite ga novim.
Uređaj stvara čudan miris.	<ul style="list-style-type: none">• Prilikom prvih nekoliko upotreba može se osjetiti miris plastike. To je potpuno normalno.• Ako iz uređaja dopire miris paljevine, odmah ga iskopčajte iz struje i okrenite naopako kako biste provjerili jesu li u uređaj upala strana tijela. Ako ne pronadete ništa, obratite se distributeru tvrtke Philips ili ovlaštenom servisnom centru tvrtke Philips.• Filter nakon nekog vremena upotrebe može uzrokovati mirise zbog apsorpcije plinova u zatvorenom prostoru. Za više upotreba preporučuje se reaktivirati filter izravnim izlaganjem sunčevoj svjetlosti. Ako se neugodan miris nastavi pojavljivati, zamijenite filter.
Uređaj je izuzetno glasan.	<ul style="list-style-type: none">• Ako odaberete visoku brzinu, razina buke bit će viša.• Ako nešto upadne u izlaz zraka, to također može uzrokovati neuobičajeno jaku buku. Odmah isključite uređaj i okrenite ga naopako kako biste izvadili strana tijela.• Ako čujete neuobičajen zvuk, obratite se centru za potrošače u svojoj državi.

Problem	Moguće rješenje
Uređaj i dalje pokazuje da je potrebno zamijeniti filter premda je to već učinjeno.	<ul style="list-style-type: none">• Možda niste ponovno postavili brojač trajanja filtera. Uključite uređaj. Zatim dodirnite gumb  i zadržite ga na 3 sekunde.
Funkcija grijanja ne radi.	<ul style="list-style-type: none">• Provjerite jesu li ulaz i izlaz zraka prohodni.• Provjerite je li površina filtra toliko prljava da bi mogla blokirati protok zraka. Ako je to slučaj, funkcija grijanja može se obustaviti radi zaštite.

Zahtjevi za lokalne električne grijalice

Identifikator modela: AMF220					
Stavka	Simbol	Vrijednost	Jedinica	Stavka	Jedinica
Izlaz topline				Vrsta izlaza topline, samo za električne grijalice prostora za skladištenje (odaberite)	
Nominalni izlaz topline	P_{nom}	2,1	kW	ručna kontrola toplinskog naboja, s ugrađenim termostatom	[ne]
Minimalni izlaz topline (indikativno)	P_{min}	1,2	kW	ručna kontrola toplinskog naboja, s očitanjem temperature u prostoriji i/ili vani	[ne]
Maksimalni kontinuirani izlaz topline	$P_{max,c}$	1,8	kW	elektronska kontrola toplinskog naboja, s očitanjem temperature u prostoriji i/ili vani	[da]
Rezervna potrošnja električne energije				izlaz topline s ventilatorom	[ne]
Pri nominalnom izlazu topline	$e_{L,max}$	N/A	kW	Vrsta izlaza topline / kontrole temperature prostorije (odaberite)	
Pri minimalnom izlazu topline	$e_{L,min}$	N/A	kW	izlaz topline u jednoj fazi i bez kontrole temperature prostorije	[ne]
U stanju pripravnosti	$e_{L,SB}$	0	kW	Dvije ili više ručnih faza, bez kontrole temperature prostorije	[ne]
				s kontrolom temperature prostorije s pomoću mehaničkog termostata	[ne]
				s elektronskom kontrolom temperature prostorije	[da]
				elektronska kontrola temperature prostorije s dnevnim mjerачem	[ne]
				elektronska kontrola temperature prostorije s tjednim mjerачem	[ne]
				Druge opcije kontrole (dostupno je više opcija)	
				kontrola temperature prostorije, s otkrivanjem nazočnosti	[ne]
				kontrola temperature prostorije, s otkrivanjem otvorenog prozora	[ne]
				s opcijom kontrole udaljenosti	[ne]
				s prilagodljivom kontrolom pokretanja	[ne]
				s ograničenjem vremena rada	[da]
				s crnim kupolastim senzorom	[ne]
Detalji o kontaktu	Philips Consumer Lifestyle B.V. Building TC, Tussendiepen 4, 9206 AD Drachten, The Netherlands				

Tartalom

1	Az 3 az 1-ben készüléke: légtisztító, ventilátor és fűtőegység	104
	A termék rövid bemutatása (① ábra)	104
	Kijelző áttekintése (② ábra)	104
	Vezezőszervek áttekintése (③ ábra)	104
2	Bevezető lépések	105
	A szűrő behelyezése	105
	A távvezérlő beállítása	105
3	A 3 az 1-ben készülék használata: légtisztító, ventilátor és fűtőegység	105
	Levegőminőség jelzőfénye	105
	Be- és kikapcsolás	106
	Fűtőegység és ventilátor	106
	Forgás beállítása	106
	Az időzítő beállítása	106
	A gyermekzár beállítása	106
	Elalváskapcsoló, fény be-/kikapcsolása	107
	A távvezérlő párosítása	107
	Az elem cseréje a távvezérlőben	107
4	Tisztítás és karbantartás	107
	A készüléktest tisztítása	107
	A szűrő felületének megtisztítása	108
	Szűrőcsere	108
5	Hibaelhárítás	109

1 Az 3 az 1-ben készüléke: légtisztító, ventilátor és fűtőegység

Köszönjük, hogy Philips terméket vásárolt, és üdvözljük a Philips világában!

A Philips által biztosított támogatás teljes körű igénybevételéhez regisztrálja termékét az alábbi honlapon: www.philips.com/welcome.

A termék rövid bemutatása (① ábra)

A	Távvezérlő	F	Kijelzőképernyő
B	Készülékház	G	Philips szűrő (FYM220/30)
C	Kezelőgombok	H	Hátsó burkolat
D	Jelzőfény	I	A távvezérlő tárolónyílása
E	Levegőkimeneti nyílás	J	Levegőminőség-érzékelő

Kijelző áttekintése (② ábra)

K	Hőmérséklet-kijelzés	N	Levegőminőség kijelző
L	Gyermekzár jelzőfénye	O	Szűrőcsere-riasztás
M	PM2,5 kijelző		

Vezérlőszervek áttekintése (③ ábra)

					
Rövid megnyomás	Időzítő	Forgás	Ventilátor beállítása	Fűtés beállítása	On/Off
Tartsa lenyomva több mint 3 percig	Elalváskapcsoló, fény be/ki	Szűrő élettartam-számlálójának nullázása		Gyermekzár	

2 Bevezető lépések

A szűrő behelyezése

Megjegyzés: Mielőtt behelyezné a szűrőt, ellenőrizze, hogy a készülék hálózati csatlakozódugója ki van-e húzva a fali aljzatból.

- 1 Fogja meg a hátsó fedél oldalát mindkét kezével, és húzza meg az eltávolításához (4 ábra).
- 2 Húzza ki a szűrőt a készülékből (5 ábra).
- 3 Távolítson el minden csomagolóanyagot a szűrőről (6 ábra).
- 4 Tegye vissza a szűrőt a készülékbe (7 ábra).
- 5 Helyezze vissza a hátsó burkolatot (8 ábra).

A távvezérlő beállítása

- 1 Az elem aktiválásához húzza ki műanyag fóliát a távvezérlőből (9 ábra).
- 2 Párosítsa a távvezérlőt a készülékkel, ha több eszköz van egy háztartásban (lásd „A távvezérlő párosítása” című fejezetet).

Megjegyzés: Helyezze a távvezérlőt a nyílásba, automatikusan a helyére fog kattanni (10 ábra).

3 A 3 az 1-ben készülék használata: légtisztító, ventilátor és fűtőegység



Levegőminőség jelzőfénye

PM2,5 szint	A levegőminőség jelzőfényének színe	Levegőminőség szintje
≤12	Kék	Megfelelő
13–35	Kék-lila	Kielégítő
36–55	Lila-piros	Rossz
>55	Piros	Nagyon rossz





Be- és kikapcsolás

Megjegyzés:

- Csatlakoztassa a készülék csatlakozódugóját a fali aljzathoz, ne használjon kábelhosszabbítót.
- Ha kikapcsoláskor a készülék fűtési üzemmódban működik, néhány másodpercig tovább működik, hogy kifújja a maradék hőt.

- 1 A  gombbal kapcsolja be a készüléket.
- 2 A kijelzőpanel világítani kezd, és a készülék megjeleníti a PM2,5 szintjét, illetve a hőmérsékletet (11 ábra).
- 3 A  gombbal kapcsolja ki a készüléket.

Fűtőegység és ventilátor

				Jelzőfény
Fűtőegység ()	Alacsony	Magas	Kiváló	Piros
Ventilátor ()	Alacsony	Magas	Kiváló	Kék

Forgás beállítása

A  gomb megnyomásával a készülék három szögben forgatható működés közben: 60°, 120° és 350°.





Az időzítő beállítása

Nyomja meg többször a  gombot a készülék működési óráinak beállításához. Az időzítő 1 és 7 óra közötti értékre állítható.



1 óra			2 óra			3 óra			4 óra			5 óra			6 óra			7 óra			
1h	2h	4h	1h	2h	4h	1h	2h	4h	1h	2h	4h	1h	2h	4h	1h	2h	4h	1h	2h	4h	
●	○	○	○	●	○	●	●	○	○	○	●	●	○	●	○	●	●	○	●	●	●

Az időzítő kikapcsolásához érintse meg többször a  gombot, amíg az összes órajelző ki nem kapcsol.







A gyermekzár beállítása

- 1 Tartsa lenyomva a  gombot 3 másodpercig a gyermekzár aktiválásához (12 ábra).
 - ↳  megjelenik a képernyőn.
 - ↳ Ilyen esetben csak a be-/kikapcsológomb működtethető.
- 2 Tartsa lenyomva a  gombot ismét 3 másodpercig a gyermekzár kikapcsolásához.
 - ↳  eltűnik.

Elalváskapcsoló, fény be-/kikapcsolása



- 1 Tartsa lenyomva a  gombot 3 másodpercig ( ábra).
↳ A kijelző elsötétül, a többi fény kikapcsol.
- 2 Bármely gombot megnyomhatja az összes fény bekapcsolásához.

A távvezérlő párosítása

- 1 Húzza ki a tápkábelt a hálózati aljzattól, és várjon 10 másodpercet. Csatlakoztassa a készüléket, majd 5 másodpercen belül nyomja meg kétszer a  gombot a készüléken ( ábra).
↳ A „2h” (2 óra) visszajelzője világítani kezd.
- 2 Tartsa lenyomva a  gombot 5 másodpercig a távvezérlőn 5 másodpercen belül ( ábra).
↳ A készüléken lévő  és  visszajelzője világítani kezd, és a készülék ventilátor üzemmódban működik, jelezvén, hogy a párosítás sikeres volt ( ábra).

Megjegyzés: Ha a „2h” visszajelzője folyamatosan villog, újra el kell kezdenie a párosítást.

Az elem cseréje a távvezérlőben

- 1 Nyomja meg óvatosan az elemtartó szélét, és húzza ki a távvezérlőből ( ábra).
- 2 Helyezze be az új elemet a jelzett polaritásnak megfelelően ( ábra).
- 3 Helyezze vissza az elemtartót a távvezérlőbe ( ábra).

4 Tisztítás és karbantartás

Megjegyzés: Kapcsolja ki a készüléket, és húzza ki a hálózati aljzattól, mielőtt bármi mást tenne.

A készüléktest tisztítása

Puha, száraz ruhával tisztítsa meg a készülék felületét, beleértve a levegőbemenetet és -kimenetet is.

Tisztítsa meg a részecskeérzékelő felületét, ne próbálja meg felnyitni a részecskeérzékelő fedelét. ( ábra).

A szűrő felületének megtisztítása

Tisztítsa meg a szűrő felületét porszívóval vagy kefével kéthetente.

- 1 Húzza ki a hátsó burkolatot, és távolítsa el a készülékről (4 ábra).
- 2 Húzza ki a szűrőt a készülékből (21 ábra).
- 3 Tisztítsa meg a szűrő felületét porszívóval (22 ábra).
- 4 Tegye vissza a szűrőt a készülékbe (7 ábra).
- 5 Helyezze vissza a hátsó burkolatot (8 ábra).
- 6 Alaposan mosson kezet a szűrő tisztítását követően (23 ábra).



Szűrőcsere

Amikor a szűrőcsere-riasztás világitani kezd

Megjegyzés:



- A szűrő nem mosható és nem használható fel újra.
- Ne szagolja meg a szűrőt, mivel az összegyűjtötte a levegőből a szennyezőanyagokat.

Cserélje ki a szűrőt, ha a  világit a képernyőn (24 ábra).

- 1 Cserélje ki a szűrőt Philips szűrőre (FYM220/30). Kövesse „A szűrő behelyezése” című fejezet lépéseit.
- 2 Érintse meg a  gombot a készülék bekapcsolásához.
- 3 Érintse meg és tartsa lenyomva 3 másodpercig a  gombot a szűrőcsere idejének nullázásához (25 ábra).
↳ A szűrőcsere-riasztás  eltűnik a képernyőről.
- 4 Alaposan mosson kezet a szűrőcserét követően (23 ábra).

Mielőtt a szűrőcsere-riasztás világitani kezd

Az előtt is kicserélheti a szűrőt, mielőtt a szűrőcsere-riasztás () világitani kezdene. Ebben az esetben kézzel kell lenullázni a szűrő élettartam-számlálóját.

- 1 Húzza ki a tápkábelt a hálózati aljzatból, és várjon 10 másodpercet.
- 2 Csatlakoztassa a dugót a hálózati aljzatba (26 ábra).
- 3 A bekapcsolást követő 15 másodpercen belül nyomja meg és tartsa lenyomva 3 másodpercig a  gombot a szűrő élettartam-számlálójának lenullázásához.
↳ A szűrőcsere-riasztás  a szűrő sikeres visszaállítása után egyszer felvillan.

5 Hibaelhárítás

Ez a fejezet részletesen foglalkozik a készülékkel kapcsolatban leggyakrabban felmerülő problémákkal. Ha a hibát az alábbi útmutató segítségével nem tudja elhárítani, forduljon a helyi vevőszolgálatához.

Probléma	Lehetséges megoldás
A levegőkimenetből távozó légáram jelentősen gyengébb, mint korábban.	<ul style="list-style-type: none">• A szűrő felülete szennyezett. Tisztítsa meg a szűrő felületét (lásd a „Tisztítás és karbantartás” című fejezetet).
A levegőminőség nem javul, pedig a készülék hosszú ideje működésben van.	<ul style="list-style-type: none">• Ellenőrizze, hogy a csomagolóanyag le lett-e véve a szűrőről.• Ellenőrizze, hogy a szűrő be van-e helyezve a készülékbe.• Tisztítsa meg az érzékelő fedelének felületét felmosóval vagy porszívóval, ne nyissa fel az érzékelő fedelét, és ne érintse meg a belsejét.• A helyiség mérete túl nagy, vagy a kültéri levegő minősége rossz. Az optimális tisztítási teljesítményért, kérjük, csukja be az ajtókat és ablakokat a készülék üzemeltetése közben.• Szennyezőforrás található a beltéren. Ez lehet dohányzás, sütés/főzés, illetve füstölő, parfüm vagy alkohol.• A szűrő az élettartama végéhez ér. Cserélje ki a szűrőt újra.
A készülék használatakor furcsa szag keletkezik.	<ul style="list-style-type: none">• Előfordulhat, hogy az első néhány használat alkalmával a készülék műanyagszagot bocsát ki. Ez normális jelenség.• Ha a készülék égett szagot áraszt, azonnal húzza ki a fali aljzatból, fordítsa fejjel lefelé a készüléket, és ellenőrizze, hogy nem esett-e idegen tárgy a készülékbe. Ha nem talál semmit, forduljon Philips márkakereskedőjéhez vagy egy hivatalos Philips szakszervizhez.• Előfordulhat, hogy a szűrő kellemetlen szagot áraszt, ha már egy ideje használatban van. Ez a beltéri gázok adszorpciója miatt van. Javasoljuk, hogy ismételt használatához aktiválja újra a szűrőt azáltal, hogy közvetlen napfénynek teszi ki. Ha a szagot továbbra is érzi, cserélje ki a szűrőt.

Probléma	Lehetséges megoldás
A készülék nagyon hangos.	<ul style="list-style-type: none"> • A zajszint magasabb lesz, ha nagy sebességet választ. • Az is rendellenes, hangos zajt válthat ki, ha valami beesik a levegőkimeneti nyílásba. Azonnal kapcsolja ki a készüléket, és fordítsa azt fejjel lefelé, hogy kieshessen belőle az adott tárgy. • Ha rendellenes hang hallható, vegye fel a kapcsolatot az adott ország Vevőszolgálatával.
A készülék még mindig azt jelzi, hogy ki kell cserélnem egy szűrőt, pedig már megtettem.	<ul style="list-style-type: none"> • Előfordulhat, hogy nem nullázta le a szűrő élettartam-számlálóját. Kapcsolja be a készüléket. Ezután érintse meg és tartsa nyomva 3 másodpercig a  gombot.
A fűtés funkció nem működik.	<ul style="list-style-type: none"> • Ellenőrizze, hogy a levegőbemenet vagy a levegőkimenet nincs-e eltömődve. • Ellenőrizze, hogy a szűrő felülete elég szennyezett-e a légáramlás akadályozásához. Ha igen, a fűtés a készülék védelme érdekében leállhat.

Szabadon álló elektromos fűtőtestekre vonatkozó információk

Típusazonosító(k): AMF220					
Tétel	Szimbólum	Gazdaságos	Egység	Tétel	Egység
Hőkibocsátás				Hőbevitel típusa, kizárólag szabadon álló elektromos fűtőtestek esetében (válasszon egyet)	
Névleges hőkibocsátás	P_{nom}	2,1	kW	manuális hőszabályozás, beépített termosztáttal	[nem]
Minimális hőkibocsátás (tájékoztató jellegű)	P_{min}	1,2	kW	manuális hőszabályozás a szobahőmérséklet és/ vagy a kültéri hőmérséklet visszacsatolásával	[nem]
Folyamatos maximális hőkibocsátás	$P_{max,c}$	1,8	kW	elektronikus hőszabályozás a szobahőmérséklet és/ vagy a kültéri hőmérséklet visszacsatolásával	[igen]
Kiegészítő villamosenergia-fogyasztás				ventilátorral segített hőkibocsátás	[nem]
Névleges hőkibocsátás esetén	$e_{l,max}$	nincs	kW	A hőkibocsátás/szobahőmérséklet-szabályozás típusa (válasszon egyet)	
Minimális hőkibocsátás esetén	$e_{l,min}$	nincs	kW	egyfokozatú hőkibocsátás, nincs szobahőmérséklet-szabályozás	[nem]
Készenléti módban	$e_{l,SB}$	0	kW	Két vagy több manuális fokozat, nincs szobahőmérséklet-szabályozás	[nem]
				mechanikus termosztátos szobahőmérséklet-szabályozással	[nem]
				elektronikus szobahőmérséklet-szabályozással	[igen]
				elektronikus szobahőmérséklet-szabályozás és napi időzítő	[nem]

Típusazonosító(k): AMF220					
Tétel	Szimbólum	Gazdaságos	Egység	Tétel	Egység
				elektronikus szobahőmérséklet-szabályozás és heti időzítő	[nem]
				Egyéb vezérlési lehetőségek (több kiválasztás is lehetséges)	
				szobahőmérséklet-szabályozás, jelenlét-érzékeléssel	[nem]
				szobahőmérséklet-szabályozás nyitott ablak érzékeléssel	[nem]
				távvezérlési opcióval	[nem]
				adaptív indításvezérléssel	[nem]
				üzemidő-korlátozással	[igen]
				sötét izzó érzékelővel	[nem]
Elérhetőség	Philips Consumer Lifestyle B.V. Building TC, Tussendiepen 4, 9206 AD Drachten, The Netherlands				

Indice

1	Dispositivo 3 in 1: purificatore d'aria, ventilatore e termoventilatore	114
	Panoramica del prodotto (fig. ①)	114
	Panoramica del display (fig. ②)	114
	Panoramica dei comandi (fig. ③)	114
2	Operazioni preliminari	115
	Installazione del filtro	115
	Configurazione del telecomando	115
3	Utilizzo del dispositivo 3 in 1: purificatore d'aria, ventilatore e termoventilatore	115
	Spia della qualità dell'aria	115
	Accensione e spegnimento	116
	Termoventilatore e ventilatore	116
	Oscillazione	116
	Impostazione del timer	116
	Impostazione del blocco bambini	116
	Standby, accensione/spegnimento delle luci	117
	Associazione del telecomando	117
	Sostituzione della batteria	117
4	Pulizia e manutenzione	117
	Pulizia del corpo dell'apparecchio	117
	Pulizia della superficie del filtro	118
	Come sostituire il filtro	118
5	Risoluzione dei problemi	119

1 Dispositivo 3 in 1: purificatore d'aria, ventilatore e termoventilatore

Congratulazioni per l'acquisto e benvenuti in Philips!

Per usufruire di tutti i vantaggi offerti dall'assistenza Philips, effettuare la registrazione del prodotto su www.philips.com/welcome.





Panoramica del prodotto (fig. ①)

A	Telecomando	F	Display
B	Alloggiamento	G	Filtro Philips (FYM220/30)
C	Pulsanti di comando	H	Coperchio posteriore
D	Striscia luminosa	I	Alloggiamento per il telecomando
E	Uscita dell'aria	J	Sensore della qualità dell'aria

Panoramica del display (fig. ②)

K	Display della temperatura	N	Indicatore della qualità dell'aria
L	Indicatore del blocco bambini	O	Avviso di sostituzione del filtro
M	Display PM2.5		

Panoramica dei comandi (fig. ③)

					
Pressione breve	Timer	Oscillazione	Impostazione del ventilatore	Impostazione del termoventilatore	On/off
Pressione per 3 secondi	Standby, luce accesa/spenta	Reimpostazione della durata del filtro		Blocco bambini	

2 Operazioni preliminari

Installazione del filtro

Nota: prima di installare il filtro, assicurarsi che l'apparecchio non sia collegato alla presa elettrica.

- 1 Tenere il lato del coperchio posteriore con entrambe le mani e tirare per rimuoverlo. (fig. ④).
- 2 Estrarre il filtro dall'apparecchio (fig. ⑤).
- 3 Rimuovere completamente il materiale di imballaggio dal filtro (fig. ⑥).
- 4 Reinserire il filtro nell'apparecchio (fig. ⑦).
- 5 Riposizionare il coperchio posteriore (fig. ⑧).

Configurazione del telecomando

- 1 Estrarre la pellicola di plastica dal telecomando per attivare la batteria (fig. ⑨).
- 2 Associare il telecomando all'apparecchio se in casa sono presenti più dispositivi (vedere il capitolo "Associazione del telecomando").

Nota: Il telecomando scatta automaticamente in posizione quando viene inserito nell'alloggiamento (fig. ⑩).

3 Utilizzo del dispositivo 3 in 1: purificatore d'aria, ventilatore e termoventilatore



Spia della qualità dell'aria

Livello PM2,5	Colore della spia della qualità dell'aria	Livello della qualità dell'aria
≤12	Blu	Buona
13-35	Blu-viola	Accettabile
36-55	Viola-rosso	Scarsa
>55	Rosso	Molto scarsa

Accensione e spegnimento

Nota:

- Collegare la spina dell'apparecchio alla presa di corrente; non utilizzare multiprese con prolunga.
- Se l'apparecchio funziona in modalità riscaldamento quando viene spento, continuerà a funzionare per alcuni secondi per esaurire il calore residuo.

- 1 Premere  per accendere l'apparecchio.
- 2 Il display si accende e l'apparecchio mostra il livello di PM2,5 e la temperatura (fig. 11).
- 3 Premere  per spegnere l'apparecchio.

Termoventilatore e ventilatore

				Striscia luminosa
Termoventilatore ()	Basso	Medio	Alto	Rosso
Ventilatore ()	Basso	Abbastanza	Alta	Blu

Oscillazione

Premendo il pulsante , è possibile selezionare l'angolo di oscillazione: 60°, 120° e 350°.





Impostazione del timer

Premere ripetutamente il pulsante  per impostare le ore di funzionamento dell'apparecchio. Il timer va da 1 a 7 ore.



1 ora			2 ore			3 ore			4 ore			5 ore			6 ore			7 ore			
1h	2h	4h	1h	2h	4h	1h	2h	4h	1h	2h	4h	1h	2h	4h	1h	2h	4h	1h	2h	4h	
●	○	○	○	●	○	●	●	○	○	○	●	●	○	●	○	●	●	●	●	●	●

Per disattivare il timer, toccare ripetutamente il pulsante  fino a quando tutti gli indicatori non sono spenti.







Impostazione del blocco bambini

- 1 Tenere premuto il pulsante  per 3 secondi per attivare il blocco bambini (fig. 12).
 - ↳  viene visualizzato sul display.
 - ↳ Tutti gli altri pulsanti sono disattivati ad eccezione del pulsante on/off.
- 2 Tenere nuovamente premuto il pulsante  per 3 secondi per disattivare il blocco bambini.
 - ↳  non è più visibile.

Standby, accensione/spengimento delle luci



- 1 Tenere premuto il pulsante  per 3 secondi (fig. ).
 - ↳ La luminosità del display si attenua e il resto delle luci si spegne.
- 2 Premere un pulsante qualsiasi per riattivare tutte le luci.

Associazione del telecomando

- 1 Scollegare l'apparecchio dalla presa di corrente e attendere 10 secondi. Collegare nuovamente l'apparecchio alla presa di corrente, quindi entro 5 secondi premere due volte il pulsante  (fig. ).
 - ↳ L'indicatore 2h si illumina.
- 2 Tenere premuto per 5 secondi il pulsante  sul telecomando entro 5 secondi (fig. ).
 - ↳ Il pulsante  e l'indicatore del ventilatore  sull'apparecchio si accendono e l'apparecchio funziona in modalità ventilatore. Ciò indica che l'associazione è riuscita (fig. ).

Nota: se l'indicatore 2h continua a lampeggiare, è necessario ripetere l'associazione.

Sostituzione della batteria

- 1 Spingere delicatamente il bordo del supporto della batteria ed estrarlo dal telecomando (fig. ).
- 2 Inserire la nuova batteria rispettando le polarità come indicato (fig. ).
- 3 Reinserire il supporto della batteria nel telecomando (fig. ).

4 Pulizia e manutenzione

Nota: Spegner e scollegarlo dalla presa di corrente prima di eseguire la procedura che segue.

Pulizia del corpo dell'apparecchio

Utilizzare un panno morbido e asciutto per pulire la superficie dell'apparecchio, inclusi l'ingresso e l'uscita dell'aria.

Pulire la superficie del sensore di particelle; non tentare di aprire il coperchio del sensore di particelle. (fig. ).

Pulizia della superficie del filtro

Pulire la superficie del filtro con un aspirapolvere o con una spazzola ogni due settimane.

- 1 Tirare il coperchio posteriore e rimuoverlo dall'apparecchio (fig. ④).
- 2 Estrarre il filtro dall'apparecchio (fig. ②①).
- 3 Pulire la superficie del filtro con un aspirapolvere (fig. ②②).
- 4 Reinserire il filtro nell'apparecchio (fig. ⑦).
- 5 Riposizionare il coperchio posteriore (fig. ⑧).
- 6 Lavarsi le mani accuratamente dopo aver pulito il filtro (fig. ②③).



Come sostituire il filtro

Quando l'avviso di sostituzione del filtro si illumina

Nota:



- Il filtro non è lavabile o riutilizzabile.
- Non annusare il filtro poiché ha raccolto sostanze inquinanti dall'ambiente.

Sostituire il filtro quando la spia  si illumina sul display (fig. ②④).

- 1 Sostituire il filtro con il filtro Philips (FYM220/30). Seguire le istruzioni riportate nel capitolo "Installazione del filtro".
- 2 Toccare  per accendere l'apparecchio.
- 3 Tenere premuto il pulsante  per 3 secondi per reimpostare l'intervallo di sostituzione del filtro (fig. ②⑤).
 - ↳ L'avviso di sostituzione del filtro  scompare dal display.
- 4 Lavarsi le mani accuratamente dopo aver sostituito il filtro (fig. ②③).

Prima che l'avviso di sostituzione del filtro si illumini

È possibile sostituire il filtro prima che il relativo avviso () si illumini. Una volta eseguita la sostituzione, sarà necessario reimpostare manualmente il contatore della durata del filtro.

- 1 Scollegare l'apparecchio dalla presa di corrente e attendere 10 secondi.
- 2 Collegare la spina alla presa di corrente (fig. ②⑥).
- 3 Entro 15 secondi dall'accensione, tenere premuto il pulsante  per 3 secondi per reimpostare il contatore della durata del filtro.
 - ↳ L'avviso di sostituzione del filtro  lampeggia una volta dopo aver reimpostato correttamente il filtro.

5 Risoluzione dei problemi

In questo capitolo vengono riportati i problemi più comuni legati all'uso dell'apparecchio. Se non è possibile risolvere il problema con le informazioni fornite di seguito, contattare il centro assistenza clienti del proprio paese.

Problema	Possibile soluzione
Il flusso d'aria che fuoriesce dalla presa è molto più debole di prima.	<ul style="list-style-type: none">• La superficie del filtro è sporca. Pulire la superficie del filtro (vedere il capitolo "Pulizia e manutenzione").
La qualità dell'aria non migliora, sebbene l'apparecchio sia in funzione da parecchio tempo.	<ul style="list-style-type: none">• Controllare che il materiale di imballaggio sia stato rimosso dal filtro.• Controllare se il filtro è installato nell'apparecchio.• Pulire la superficie del coperchio del sensore con un panno bagnato o un aspirapolvere; non aprire il coperchio del sensore né toccare la parte interna.• La stanza è troppo grande o la qualità dell'aria esterna è scarsa. Per una purificazione ottimale, chiudere le porte e le finestre quando l'apparecchio è in funzione.• Sono presenti sostanze inquinanti all'interno. Ad esempio, fumo, odori provenienti dalla cucina, incenso, profumo o alcol.• Il filtro ha raggiunto la fine del ciclo di vita. Sostituirlo con uno nuovo.
Dall'apparecchio fuoriesce uno strano odore.	<ul style="list-style-type: none">• L'apparecchio può emanare odore di plastica durante i primi utilizzi. Non si tratta comunque di un malfunzionamento dell'apparecchio.• Se l'apparecchio emana odore di bruciato, scollegarlo immediatamente dalla presa di corrente e capovolgerlo per controllare se all'interno dell'apparecchio vi sono corpi estranei. In assenza di problemi evidenti, contattare il proprio rivenditore Philips o un centro assistenza Philips autorizzato.• Il filtro potrebbe emanare odore in seguito all'utilizzo prolungato a causa dell'assorbimento di gas nell'ambiente interno. È consigliabile riattivare il filtro ponendolo sotto la luce diretta del sole per ulteriori utilizzi. Se il cattivo odore persiste, sostituire il filtro.

Problema	Possibile soluzione
L'apparecchio è molto rumoroso.	<ul style="list-style-type: none"> • Il livello di rumorosità sarà più alto se si seleziona la velocità elevata. • Un suono anomalo potrebbe essere causato anche da eventuali oggetti introdotti nell'uscita dell'aria. Spegnerne immediatamente l'apparecchio e capovolgerlo per far uscire gli oggetti estranei. • Se viene emesso un suono anomalo, contattare il centro assistenza clienti del proprio paese.
L'apparecchio indica ancora che deve essere sostituito un filtro, mentre è già stato sostituito.	<ul style="list-style-type: none"> • Il contatore della durata del filtro potrebbe non essere stato reimpostato. Accendere l'apparecchio. Tenere premuto il pulsante  per 3 secondi.
La funzione riscaldamento non funziona.	<ul style="list-style-type: none"> • Controllare se l'ingresso o l'uscita dell'aria sono ostruiti. • Controllare se la presenza di sporczia sulla superficie del filtro blocca il flusso di aria. In tal caso, la funzione riscaldamento potrebbe smettere di funzionare per motivi di sicurezza.

Requisiti informativi per apparecchi di riscaldamento locali elettrici

Identificativo/i del modello: AMF220					
Voce	Simbolo	Qualità	Unità	Voce	Unità
Potenza termica				Tipo di portata termica, solo per apparecchi di riscaldamento locali ad accumulo elettrico (selezionare una risposta)	
Potenza termica nominale	P_{nom}	2,1	kW	Controllo manuale del carico termico con termostato integrato	[no]
Potenza termica minima (indicativa)	P_{min}	1,2	kW	Controllo manuale del carico termico con feedback della temperatura ambiente e/o esterna	[no]
Potenza termica continua massima	$P_{max, c}$	1,8	kW	Controllo elettrico del carico termico con feedback della temperatura ambiente e/o esterna	[si]
Consumo ausiliario di elettricità				Potenza termica assistita da ventilatore	[no]
Alla potenza termica nominale	$e_{l_{max}}$	N/D	kW	Tipo di potenza termica/controllo della temperatura ambiente (selezionare un'opzione)	
Alla potenza termica minima	$e_{l_{min}}$	N/D	kW	Potenza termica monostadio senza controllo della temperatura ambiente	[no]
In modalità standby	$e_{l_{sb}}$	0	kW	Due o più stadi manuali senza controllo della temperatura ambiente	[no]
				Con controllo della temperatura ambiente del termostato meccanico	[no]
				Con controllo della temperatura ambiente elettronico	[si]
				Controllo della temperatura ambiente elettronico e timer giornaliero	[no]
				Controllo della temperatura ambiente elettronico e timer settimanale	[no]
				Altre opzioni di controllo (possibilità di effettuare più selezioni)	
				Controllo della temperatura ambiente con rilevamento della presenza	[no]
				Controllo della temperatura ambiente con rilevamento di finestre aperte	[no]
				Con opzione di controllo a distanza	[no]
				Con controllo di avviamento adattivo	[no]
				Con limite di tempo di funzionamento	[si]
				Con sensore lampada nera	[no]
Informazioni di contatto	Philips Consumer Lifestyle B.V. Building TC, Tussendiepen 4, 9206 AD Drachten, Paesi Bassi				

Мазмұны

1	1 ішінде 3: ауа тазартқыш, желдеткіш және жылытқыш	123
	Өнімге шолу (①-суреті)	123
	Дисплейге шолу (②-суреті)	123
	Басқару құралдарына шолу (③-суреті)	123
2	Іске қосу	124
	Сүзгіні орнату	124
	Қашықтан басқару пультін реттеу	124
3	1 ішінде 3 құрылғысын: ауа тазартқыш, желдеткіш және жылытқышты пайдалану	124
	Ауа сапасы шамы	124
	Қосу және өшіру	125
	Жылытқыш және желдеткіш	125
	Шайқалу	125
	Таймерді орнату	125
	Балалардан қорғау құлпын реттеу	125
	Ұйқы режимі, шамды қосу/өшіру	126
	Қашықтан басқару пультін жұптау	126
	Батареяны ауыстыру	126
4	Тазалау және техникалық қызмет көрсету	126
	Құрылғының корпусын тазалау	126
	Сүзгінің беткі қабатын тазалау	127
	Сүзгіні алмастыру	127
5	Ақаулықтарды жою	128

1 1 ішінде 3: ауа тазартқыш, желдеткіш және жылытқыш

Сатып алғаныңыз құтты болсын және Philips компаниясына қош келдіңіз!

Philips ұсынатын қолдауды толық пайдалану үшін өніміңізді www.philips.com/welcome торабында тіркеңіз.





Өнімге шолу (①-суреті)

A	Қашықтан басқару пульті	F	Дисплей экраны
B	Арнайы орын	G	Philips сүзгісі (FYM220/30)
C	Басқару тақтасының түймелері	H	Артқы қақпағы
D	Жарық жолағы	I	Қашықтан басқару пультінің сақтау ұясы
E	Ауа шығыс жері	J	Ауа сапасы сенсоры

Дисплейге шолу (②-суреті)

K	Температура индикаторы	N	Ауа сапасын көрсеткіш
L	Балалардан қорғау индикаторы	O	Сүзгіні ауыстыру дабылы
M	PM2.5 дисплейі		

Басқару құралдарына шолу (③-суреті)

					
Жылдам басу	Таймер	Шайқалу	Желдеткіш параметрі	Жылытқыш параметрі	Қосу/өшіру
3 секунд басып тұрыңыз	Ұйқы режимі, шамды қосу/өшіру	Сүзгі мерзімін қайта орнату		Балалардан қорғау құлпы	

2 Іске қосу

Сүзгіні орнату

Ескертпе: Сүзгіні орнатпас бұрын құрылғының электр розеткасынан ажыратылғанын тексеріңіз.

- 1 Артқы қақпағының бір жағын екі қолмен ұстап, оны тартып шығарыңыз. (4-суреті).
- 2 Сүзгіні құрылғыдан тартып шығарыңыз (5-суреті).
- 3 Сүзгінің барлық қаптама материалдарын алып тастаңыз (6-суреті).
- 4 Сүзгіні құрылғыға қайта салыңыз (7-суреті).
- 5 Артқы қақпағын қайта бекітіңіз (8-суреті).

Қашықтан басқару пультіні реттеу

- 1 Батареясын белсендіру үшін қашықтан басқару пультінің пластик таспасын тартып алыңыз (9-суреті).
- 2 Үйде бірнеше құрылғы болса, қашықтан басқару пультіні тиісті құрылғымен жұптаңыз («Қашықтан басқару пультіні жұптау» бөлімін қараңыз).

Ескертпе: Қашықтан басқару пультіні ұясына салыңыз, ол автоматты түрде орнына бекітіледі (10-суреті).

3 1 ішінде 3 құрылғысын: ауа тазартқыш, желдеткіш және жылытқышты пайдалану



Ауа сапасы шамы

PM2.5 деңгейі	Ауа сапасы шамының түсі	Ауа сапасының деңгейі
≤12	Көк	Жақсы
13-35	Көк-қызылкүрең	Орташа
36-55	Қызылкүрең-қызыл	Нашар
>55	Қызыл	Өте нашар





Қосу және өшіру

Ескертпе:

- Құрылғының айырын электр розеткасына жалғаңыз, ұзартқыш штекерлік тақтаны пайдалануға болмайды.
- Құрылғыны өшірген кезде ол жылыту режимінде жұмыс істеп тұрған болса, қалған жылуды шығару үшін ол бірнеше секунд жұмыс істеуін жалғастырады.

- 1 Құралды қосу үшін  түймесін басыңыз.
- 2 Дисплей панелі жанып, құрылғыда PM2.5 деңгейі мен температура көрсетіледі (-суреті).
- 3 Құрылғыны өшіру үшін  түймесін басыңыз.

Жылытқыш және желдеткіш

				Жарық жолағы
Жылытқыш 	Төмен	Орташа	High (Жоғары)	Қызыл
Желдеткіш 	Төмен	Орташа	High (Жоғары)	Көк

Шайқалу

 түймесін бассаңыз, құрылғы үш бұрышта шайқалатын болады: 60°, 120° және 350°.





Таймерді орнату

Құрылғының жұмыс сағаттарын белгілеу үшін  түймесін бірнеше рет басыңыз. Таймерді 1–7 сағат аралығында орнатуға болады.

1 сағат			2 сағат			3 сағат			4 сағат			5 сағат			6 сағат			7 сағат			
1h	2h	4h	1h	2h	4h	1h	2h	4h	1h	2h	4h	1h	2h	4h	1h	2h	4h	1h	2h	4h	
●	○	○	○	●	○	●	●	○	○	○	●	●	○	●	○	●	●	○	●	●	●

Таймерді тоқтату үшін  түймесін барлық сағат индикаторлар өшкенше бірнеше рет басыңыз.





Балалардан қорғау құлпын реттеу

- 1 Балалардан қорғау құлпын іске қосу үшін  түймесін 3 секунд басып тұрыңыз (-суреті).
 - ↳  экранда көрсетіледі.
 - ↳ Қосу/өшіру түймесінен басқалардың барлығы жұмыс істемейді.
- 2 Балалардан қорғау құлпын өшіру үшін  түймесін қайтадан 3 секунд басып тұрыңыз.
 - ↳  белгішесі кетеді.

Ұйқы режимі, шамды қосу/өшіру

- 1  түймесін 3 секунд басып тұрыңыз (**13**-суреті).
↳ Дисплей экраны күнгірттеніп, қалған шамдары сөнеді.
- 2 Шамдарын қайта жағу үшін кез келген түймені басыңыз.

Қашықтан басқару пультін жұптау

- 1 Электр розеткасынан ажыратып, 10 секунд күтіңіз. Құрылғыны розеткаға жалғап, 5 секунд ішінде  түймесін екі рет басыңыз (**14**-суреті).
↳ «2h» индикаторы жанады.
- 2 Бірінші қадамды орындап болғаннан кейін 5 секунд ішінде  түймесін 5 секунд басып тұрыңыз қажет (**15**-суреті).
↳ Желдеткіш түймесі мен құрылғыдағы  және  индикаторы жанып, құрылғы желдеткіш режимінде жұмыс істейді және жұптаудың сәтті аяқталғанын көрсетеді (**16**-суреті).

Ескертпе: «2h» индикаторы жыпылықтайтын болса, жұптауды басынан бастауыңыз керек.

Батареяны ауыстыру

- 1 Батарея ұстағышының шетін ақырын итеріп, оны қашықтан басқару пультінен тартып шығарыңыз (**17**-суреті).
- 2 Полярлығын суретте көрсетілгендей үйлестіріп, жаңа батареяны салыңыз (**18**-суреті).
- 3 Батарея ұстағышын қашықтан басқару пультіне қайта салыңыз (**19**-суреті).

4 Тазалау және техникалық қызмет көрсету

Ескертпе: Әрекетті орындамас бұрын құрылғыны өшіріп, электр розеткасынан ажыратыңыз.

Құрылғының корпусын тазалау

Құрылғының сыртқы бетін, соның ішінде ауа кіру және шығу саңылауларын жұмсақ, құрғақ шүберекпен тазалаңыз.

Бөлшек сенсорының бетін тазалаңыз, бөлшек сенсорының қақпағын ашуға болмайды. (**20**-суреті).

Сүзгінің беткі қабатын тазалау

Сүзгінің бетін әр екі апта сайын шаңсорғышпен немесе щеткамен тазалап тұрыңыз.

- 1 Артқы қақпағын тартып, оны құрылғыдан алып тастаңыз (4-суреті).
- 2 Сүзгіні құрылғыдан шығарыңыз (21-суреті).
- 3 Сүзгі бетін шаңсорғыштың көмегімен тазалаңыз (22-суреті).
- 4 Сүзгіні құрылғыға қайта салыңыз (7-суреті).
- 5 Артқы қақпағын қайта бекітіңіз (8-суреті).
- 6 Сүзгіні тазалағаннан кейін қолыңызды тазалап жуыңыз (23-суреті).



Сүзгіні алмастыру

Сүзгіні ауыстыру индикаторы жанған кезде

Ескертпе:



- Сүзгіні жуу немесе қайта пайдалану мүмкін емес.
- Сүзгіні иіскеменіз, себебі онда ауадан келген ластауыш заттар бар.

Экранда  белгішесі пайда болған кезде сүзгіні ауыстыруыңыз қажет (24-суреті).

- 1 Сүзгіні Philips (FYM220/30) сүзгісіне ауыстырыңыз, «Сүзгіні орнату» тарауында берілген қадамдарды орындаңыз.
- 2 Құрылғыны қосу үшін  түймесін түртіңіз.
- 3 Сүзгіні ауыстыру уақытын қайта орнату үшін  түймесін 3 секунд басып тұрыңыз (25-суреті).
↳ Экрандағы сүзгіні ауыстыру туралы ескерту  өшіріледі.
- 4 Сүзгіні ауыстырғаннан кейін қолыңызды тазалап жуыңыз (23-суреті).

Сүзгіні ауыстыру туралы ескерту жанғанға дейін

Сүзгіні экранда сүзгі ауыстыру туралы ескерту  пайда болғанға дейін ауыстыруға болады. Олай істейтін болсаңыз, сүзгінің қызмет мерзімі есептегішін бастапқы қалпына келтіруіңіз қажет.

- 1 Электр розеткасынан ажыратып, 10 секунд күтіңіз.
- 2 Айырды электр розеткасына салыңыз (26-суреті).
- 3 Қуат қосылғаннан кейін, 15 секунд ішінде сүзгінің қызмет мерзімі есептегішін қалпына келтіру үшін  түймесін 3 секунд басып тұрыңыз.
↳ Сүзгіні қалпына келтіру орындалған кезде,  белгішесі бір рет жыпылықтайды.

5 Ақаулықтарды жою

Бұл тарауда құралда орын алуы мүмкін ең көп кездесетін ақаулықтар жинақталған. Егер төменде берілген ақпарат көмегімен ақаулық жойылмаса, еліңіздегі тұтынушыларды қолдау орталығына хабарласыңыз.

Мәселе	Мүмкін шешімі
Ауа шығысынан келетін ауа ағыны алдыңғыдан әлдеқайда әлсіздеу.	<ul style="list-style-type: none">• Сүзгі беті кір. Сүзгінің бетін тазалаңыз («Тазалау және техникалық қызмет көрсету» тарауын қараңыз).
Ауа сапасы тіпті құрылғы ұзақ уақыт жұмыс істеп тұрса да жақсармайды.	<ul style="list-style-type: none">• Қаптама материалы сүзгіден кетірілгеніне көз жеткізіңіз.• Құрылғыда сүзгінің орнатылғанын тексеріңіз.• Сенсордың бетін жөке немесе шаңсорғышпен тазалаңыз, сенсордың қақпағын ашуға немесе ішкі бөлігіне қол тигізуге болмайды.• Бөлме тым үлкен немесе даладағы ауаның сапасы нашар. Оңтайлы тазарту өнімділігін қамтамасыз ету үшін, құрылғы жұмыс істеп тұрғанда есіктер мен терезелерді жабыңыз.• Мұнда ішкі лақтау ресурстары болады. Мысалы, темекі, тамақ, фимиам, әтір немесе алкоголь.• Сүзгінің қызмет ету мерзімі аяқталды. Сүзгіні жаңасымен ауыстырыңыз.
Құралдан жағымсыз иіс шығады.	<ul style="list-style-type: none">• Құрылғыны алғаш қолданғанда одан пластмассаның иісі шығуы мүмкін. Бұл әдеттегі нәрсе.• Егер құрылғыдан күйген иіс шығатын болса, оны дереу розеткадан ажыратыңыз және ішіне қандай да бір бөгде заттардың түскенін тексеру үшін оны аударып қойыңыз. Ешнәрсе табылмаса, Philips дилеріне немесе өкілетті Philips қызмет көрсету орталығына хабарласыңыз.• Сүзгі ішкі газдардың сіңуіне байланысты пайдаланылғаннан кейін иіс шығаруы мүмкін. Сүзгіні қайта пайдалану үшін тікелей күн сәулесіне қою арқылы қайта белсендіру ұсынылады. Иіс әлі де сақталса, сүзгіні ауыстырыңыз.

Мәселе	Мүмкін шешімі
Құрылғының дыбысы өте қатты шығады.	<ul style="list-style-type: none"> • Жоғары жылдамдық таңдалғанда, шуыл деңгейі де жоғары болады. • Егер ауа саңылауына бір нәрсе түсіп кетсе, ол да әдеттен тыс қатты дауысты туындатуы мүмкін. Тез арада құрылғыны өшіріп, құрылғыдан бөтен заттарды алып тастау үшін, оны төңкеріңіз. • Егер әдеттен тыс дыбыс шықса, еліңіздегі тұтынушыларды қолдау орталығына хабарласыңыз.
Құрылғы әлі де сүзгіні ауыстыру қажеттігін көрсетіп тұр, бірақ мен ауыстырып қойғанмын.	<ul style="list-style-type: none"> • Сүзгінің қызмет ету мерзімінің санағышы нөлденбеген болуы мүмкін. Құралды қосыңыз. Содан кейін (🔄) түймесін 3 секунд басып тұрыңыз.
Жылыту функциясы жұмыс істемейді.	<ul style="list-style-type: none"> • Ауа кіру және шығу саңылауларының жабылып қалмағанын тексеріңіз. • Сүзгінің беті қатты кірлегендіктен ауаның кіруіне кедергі жасайтынын тексеріңіз. Олай болса, жылыту функциясы құрылғыны қорғау мақсатында жұмысын тоқтатуы мүмкін.

Жергілікті электрлік ауа жылытқыштарына қатысты талаптар

Үлгі идентификатор(лар)ы: AMF220			
Элемент	Таңба	Мәні	Бірлік
Жылу шығысы			
Номиналды жылу шығысы	P_{nom}	2,1	кВт
Минималды жылу шығысы (шамамен алынған)	P_{min}	1,2	кВт
Максималды үздіксіз жылу шығысы	$P_{max,C}$	1,8	кВт
Қосалқы электр қуатын тұтыну			
Номиналды жылу шығысында	eI_{max}	Қолдану мүмкін емес	кВт
Минималды жылу шығысында	eI_{min}	Қолдану мүмкін емес	кВт
Күту режимінде	eI_{sb}	0	кВт
Контакт мәліметтері	Philips Consumer Lifestyle B.V. Building TC, Tussendiepen 4, 9206 AD Drachten, Нидерланд		

Үлгі идентификатор(лар)ы: AMF220	
Элемент	Бірлік
Жылу кірісінің түрі, жергілікті электрлік ауа жылытқыштарына ғана арналған	
жылу зарядын қолмен басқару жүйесі, кірістірілген термостаты бар	[жоқ]
Бөлмедегі және/немесе сырттағы температураны жіберу функциясы бар жылу зарядын қолмен басқару жүйесі	[жоқ]
бөлмедегі және/немесе сырттағы температураны жіберу функциясы бар электрондық жылу зарядын басқару жүйесі	[иә]
желдеткіштің көмегімен жылуды шығару	[жоқ]
Жылуды шығару/бөлме температурасын басқару жүйесінің түрі	
бір сатылы жылу шығысы және бөлме температурасын басқару жүйесі жоқ	[жоқ]
Қолмен басқарылатын екі немесе бірнеше саты, бөлме температурасын басқару жүйесі жоқ	[жоқ]
механикалық термостатпен бөлме температурасын басқару жүйесімен	[жоқ]
электрондық бөлме температурасын басқару жүйесімен	[иә]
электрондық бөлме температурасын басқару жүйесі және күн таймері	[жоқ]
электрондық бөлме температурасын басқару жүйесі және апта таймері	[жоқ]
Басқа басқару опциялары	
бөлме температурасын басқару және қозғалысты анықтау	[жоқ]
бөлме температурасын басқару жүйесі, ашық терезені анықтау функциясымен	[жоқ]
қашықтан басқару опциясымен	[жоқ]
бейімделгіш іске қосуды басқарумен	[жоқ]
жұмыс уақытын шектеу мүмкіндігімен	[иә]
қара шам датчигімен	[жоқ]

EAC

Желдеткіші және жылыту функциясы бар ауа тазартқыш

AMF220

220-240V~ 50/60Hz

2200W

Өндіруші:

«Филипс Консьюмер Лайфстайл Б.В.», Туссендиепен 4, 9206 АД, Драхтен, Нидерланды
Ресей және Кедендік Одақ территориясына импорттаушы:

«ФИЛИПС» ЖШҚ, Ресей Федерациясы, 123022 Мәскеу қаласы, Сергей Макеев көшесі,
13-үй, тел. +7 495 961-1111

II санатты аспап

Тұрмыстық қажеттіліктерге арналған

Қытайда жасалған

Сақтау шарттары, пайдалану

Температура: -10°C - 40°C

Салыстырмалы ылғалдылық: 20% - 75%

Атмосфералық қысымы: 85-109 кПа

Қазақша

Turinys

1	Jūsų „trys viename“: oro valytuvas, ventiliatorius ir šildytuvas	133
	Gaminio apžvalga (① pav.)	133
	Ekraną apžvalga (② pav.)	133
	Valdymo apžvalga (③ pav.)	133
2	Pradžia	134
	Filtro įdėjimas	134
	Nuotolinio valdymo pulto nustatymas	134
3	Prietaiso „trys viename“ naudojimas: oro valytuvas, ventiliatorius ir šildytuvas	134
	Oro kokybės lempučių	134
	Įjungimas ir išjungimas	135
	Šildytuvas ir ventiliatorius	135
	Pasvirimas	135
	Laikmačio nustatymas	135
	Užrakto nuo vaikų nustatymas	136
	Miego režimas, apšvietimo įjungimas / išjungimas	136
	Nuotolinio valdymo pulto siejimas	136
	Baterijos keitimas	136
4	Valymas ir priežiūra	137
	Prietaiso korpuso valymas	137
	Filtro paviršiaus valymas	137
	Filtro pakeitimas	137
5	Trikčių šalinimas	138

1 Jūsų „trys viename“: oro valytuvas, ventiliatorius ir šildytuvas

Sveikiname įsigijus mūsų gaminį ir prisijungus prie „Philips“ vartotojų!

Kad galėtumėte pasinaudoti visais „Philips“ pagalbos tarnybos teikiamais privalumais, užregistruokite savo gaminį adresu www.philips.com/welcome.





Gaminio apžvalga (1 pav.)

A Nuotolinis valdymas	F Ekranas
B Korpusas	G „Philips“ filtras (FYM220/30)
C Valdymo mygtukai	H Galinis dangtelis
D Šviečianti juostelė	I Nuotolinio valdymo pulto laikymo anga
E Oro išleidimas	J Oro kokybės jutiklis

Ekrano apžvalga (2 pav.)

K Temperatūros ekranas	N Oro kokybės indikatorius
L Užrakto nuo vaikų indikatorius	O Filto keitimo įspėjamasis signalas
M Kietųjų dalelių PM2,5 ekranas	

Valdymo apžvalga (3 pav.)

					
Trumpai paspausti	Laikmatis	Pasvirimas	Ventiliatoriaus nustatymas	Šildytuvo nustatymas	Ijungti / išjungti
Spausti 3 sek.	Miego režimas, apšvietimas įjungtas / išjungtas	Iš naujo nustatyti filtro naudojimo trukmę		Užraktas nuo vaikų	

2 Pradžia

Filtro įdėjimas

Pastaba: prieš įdėdami filtrą įsitikinkite, kad prietaisas yra atjungtas nuo elektros lizdo.

- 1 Abiem rankomis laikykite galinio dangtelio šoną ir jį patraukite, kad nuimtumėte galinį dangtelį. (4 pav.).
- 2 Ištraukite filtrą iš prietaiso (5 pav.).
- 3 Nuimkite visas pakuotes nuo filtro (6 pav.).
- 4 Įstatykite filtrą atgal į prietaisą (7 pav.).
- 5 Uždėkite galinį dangtelį (8 pav.).

Nuotolinio valdymo pulto nustatymas

- 1 Norėdami suaktyvinti nuotolinio valdymo pulto bateriją, ištraukite plastikinę juostelę (9 pav.).
- 2 Susiekite nuotolinio valdymo pultą su prietaisu, jei vienuose namuose yra keli prietaisai (žr. skyrių „Nuotolinio valdymo pulto siejimas“).

Pastaba: įdėkite nuotolinio valdymo pultą į angą ir jis automatiškai užsifiksuos (10 pav.).

3 Prietaiso „trys viename“ naudojimas: oro valytuvas, ventiliatorius ir šildytuvas



Oro kokybės lemputė

PM2,5 lygis	Oro kokybės lemputės spalva	Oro kokybės lygis
≤ 12	Mėlyna	Gera kokybė
13–35	Mėlynai violetinė	Vidutinė kokybė
36–55	Violetiniai raudona	Prasta kokybė
> 55	Raudona	Labai prasta kokybė





Ijungimas ir išjungimas

Pastaba:

- Įkiškite prietaiso kištuką į maitinimo lizdą, nenaudokite ilginamojo kištukų bloko.
- Jei prietaisas veikia šildymo režimu, kai jį išjungiate, jis veikia dar kelias sekundes, kad išsekvotų likusią šilumą.

- 1 Paspauskite , kad įjungtumėte prietaisą.
- 2 Ekranu skydelis pradeda šviesti, o prietaisas rodo 2,5 mikronų dydžio dalelių lygį ir temperatūrą (11 pav.).
- 3 Paspauskite , kad išjungtumėte prietaisą.

Šildytuvas ir ventiliatorius

				Šviečianti juostelė
Šildytuvas ()	„Low“ (Maža)	„Medium“ (Vidutinė)	„High“ (Aukšta)	Raudona
Ventiliatorius ()	„Low“ (Maža)	„Medium“ (Vidutinė)	„High“ (Aukšta)	Mėlyna

Pasvirimas

Paspauskite  mygtuką, taip prietaisas gali pasvirti trimis kampais 60°, 120° ir 350°.





Laikmačio nustatymas

Dar kartą paspauskite  mygtuką, norėdami nustatyti prietaiso veikimo valandas. Laikmatį galima nustatyti nuo 1 iki 7 val.

1 val.	2 val.	3 val.	4 val.	5 val.	6 val.	7 val.
1h 2h 4h	1h 2h 4h	1h 2h 4h	1h 2h 4h	1h 2h 4h	1h 2h 4h	1h 2h 4h
● ○ ○	○ ● ○	● ● ○	○ ○ ●	● ○ ●	○ ● ●	● ● ●

Norėdami išjungti laikmatį, dar kartą palieskite  mygtuką ir palaukite, kol išsijungs visi valandų indikatoriai.





Užrakto nuo vaikų nustatymas

- 1 Paspauskite ir 3 sek. palaikykite  mygtuką, kad įjungtumėte užraktą nuo vaikų (12 pav.).
 - ↳  rodoma ekrane.
 - ↳ Visi kiti mygtukai, išskyrus įjungimo / išjungimo mygtuką, neveikia.
- 2 Dar kartą paspauskite ir 3 sek. palaikykite  mygtuką, kad išjungtumėte užraktą nuo vaikų.
 - ↳  neberodoma.

Miego režimas, apšvietimo įjungimas / išjungimas

- 1 Paspauskite ir 3 sek. palaikykite  mygtuką (13 pav.).
 - ↳ Ekranas patamsės, kitos lemputės bus išjungtos.
- 2 Paspauskite bet kuriuos mygtukus lemputėms įjungti.

Nuotolinio valdymo pulto siejimas

- 1 Atjunkite nuo elektros lizdo ir palaukite 10 sek. Įjunkite prietaisą į elektros lizdą, tuomet per 5 sek. du kartus paspauskite  mygtuką ant prietaiso (14 pav.).
 - ↳ Pradės šviesti „2h“ indikatorius.
- 2 Per 5 sek. po tai, kai atliksite 1 veiksmą, ilgai, 5 sek., spauskite nuotolinio valdymo pulto  mygtuką (15 pav.).
 - ↳ Ant prietaiso pradeda šviesti  ir ventiliatoriaus indikatorius  mygtukas, o prietaisas veikia ventiliatoriaus režimu, taip nurodoma, kad susieta sėkmingai (16 pav.).

Pastaba: jei „2h“ indikatorius toliau mirksi, reikės pradėti siejimą iš naujo.

Baterijos keitimas

- 1 Švelniai pastumkite baterijos laikiklio kraštą ir ištraukite iš nuotolinio valdymo pulto (17 pav.).
- 2 Įdėkite naują bateriją tinkamai, kaip nurodyta nukreipę polius (18 pav.).
- 3 Įdėkite baterijos laikiklį atgal į nuotolinio valdymo pultą (19 pav.).

4 Valymas ir priežiūra

Pastaba: išjunkite prietaisą ir atjunkite jį nuo elektros lizdo prieš atlikdami kitą veiksmą.

Prietaiso korpuso valymas

Prietaiso paviršiui valyti, įskaitant oro išleidimo ir įsiurbimo angą, naudokite minkštą, sausą skudurėlį.

Nuvalykite dalelių jutiklio paviršių, nebandykite atidaryti dalelių jutiklio dangtelio. (20 pav.).

Filtro paviršiaus valymas

Kas dvi savaites siurbliu arba šepetiu nuvalykite filtro paviršių.

- 1 Patraukite galinį dangtelį ir nuimkite jį nuo prietaiso (4 pav.).
- 2 Ištraukite filtrą iš prietaiso (21 pav.).
- 3 Nuvalykite filtro paviršių dulkių siurbliu (22 pav.).
- 4 Įstatykite filtrą atgal į prietaisą (7 pav.).
- 5 Uždėkite galinį dangtelį (8 pav.).
- 6 Išvalę filtrą kruopščiai nusioplaukite rankas (23 pav.).



Filtro pakeitimas

Kai pradeda šviesti filtro keitimo įspėjamasis signalas

Pastaba:

- Filtras neplaunamas ir pakartotinai nenaudojamas.
- Neuostykite filtro, nes jame susikaupę oro teršalai.

Pakeiskite filtrą, kai ekrane pradeda šviesti  (24 pav.).

- 1 Pakeiskite filtrą „Philips“ filtru (FYM220/30), atlikite skyriuje „Filtro įdėjimas“ aprašytus veiksmus.
- 2 Palieskite , norėdami įjungti prietaisą.
- 3 Palieskite ir 3 sek. palaikykite  mygtuką, kad iš naujo nustatytumėte filtro keitimo laiką (25 pav.).
↳ Ekrane nebebus rodomas filtro keitimo įspėjamasis signalas .
- 4 Pakeitę filtrą kruopščiai nusioplaukite rankas (23 pav.).

Prieš pradėdant šviesti filtro keitimo įspėjamajam signalui

Galite pakeisti filtrą prieš pradėdant šviesti filtro keitimo įspėjamajam signalui (🔔). Tokiu atveju turėsite rankiniu būdu iš naujo nustatyti filtro naudojimo trukmės skaitliuką.

- 1 Išjunkite iš elektros lizdo ir palaukite 10 sek.
- 2 Įkiškite kištuką į elektros lizdą (26 pav.).
- 3 Įjungę maitinimą per 15 sek. paspauskite ir 3 sek. palaikykite 🔄 mygtuką, norėdami iš naujo nustatyti filtro naudojimo trukmės skaitliuką.
 - ↳ Sėkmingai iš naujo nustačius filtrą, vieną kartą sumirksės filtro keitimo įspėjamasis signalas 🔔.

5 Trikčių šalinimas

Šiame skyriuje trumpai aprašomos dažniausios problemos, kurių kyla naudojantis šiuo prietaisu. Jei negalite išspręsti problemos naudodamiesi toliau pateikta informacija, kreipkitės į savo šalies klientų aptarnavimo centrą.

Problema	Galimas sprendimas
Iš oro išėjimo angos išpučiamas oro srautas gerokai silpnėjęs nei anksčiau.	<ul style="list-style-type: none">• Nešvarus filtro paviršius. Nuvalykite filtro paviršius (žr. skyrių „Valymas ir priežiūra“).
Oro kokybė negerėja, nors prietaisas veikia jau ilgą laiką.	<ul style="list-style-type: none">• Patikrinkite, ar nuo filtro nuimta pakavimo medžiaga.• Patikrinkite, ar filtras įdėtas į prietaisą.• Šluota arba dulkių siurbliu nuvalykite jutiklio dangtelio paviršius, neatidarykite jutiklio dangtelio ir nelieskite vidaus.• Per didelis kambario plotas arba prasta lauko oro kokybė. Kad valytų optimaliai, prietaisui veikiant uždarykite duris ir langus.• Yra patalpos oro taršos šaltinių. Pvz., rūkymas, valgio gaminimas, smilkalai, kvepalai ar alkoholis.• Filtro naudojimo laikas beveik baigėsi. Pakeiskite filtrą nauju.

Problema	Galimas sprendimas
Iš prietaiso sklinda keistas kvapas.	<ul style="list-style-type: none"> • Prietaisą naudojant pirmus kelis kartus gali sklisti plastiko kvapas. Tai normalu. • Jei iš prietaiso sklinda degėsių kvapas, nedelsdami atjunkite jį nuo elektros lizdo ir apverskite, kad patikrintumėte, ar į prietaisą neįkrito kokių nors daiktų. Jei nieko nerosite, kreipkitės į savo „Philips“ pardavėją arba į įgaliotą „Philips“ aptarnavimo centrą. • Iš filtro gali sklisti kvapas, jei jis buvo kurį laiką naudojamas, dėl absorbuotų patalpoje esančių dujų. Rekomenduojama iš naujo aktyvuoti filtrą padedant jį tiesioginėje saulės šviesoje, kad galėtumėte naudoti pakartotinai. Jei kvapas išlieka, pakeiskite filtrą.
Prietaisas ypač garsiai veikia.	<ul style="list-style-type: none"> • Triukšmas bus didesnis, jei pasirinksite didesnę greitį. • Kam nors įkritis į oro išleidimo angą garsas taip pat gali tapti neįprastai didelis. Nedelsdami išjunkite prietaisą, apverskite jį, kad iškristų nepageidaujami daiktai. • Jei girdite neįprastą garsą, kreipkitės į savo šalies klientų aptarnavimo centrą.
Prietaisas vis dar rodo, kad reikia pakeisti filtrą, bet aš jau jį pakeičiau.	<ul style="list-style-type: none"> • Galbūt iš naujo nenustatėte filtro naudojimo trukmės skaitliuko. Įjunkite prietaisą. Tuomet palieskite ir 3 sek. palaikykite  mygtuką.
Neveikia šildymo funkcija.	<ul style="list-style-type: none"> • Patikrinkite, ar oro įsiurbimo ir oro išleidimo angos nėra užkimštos. • Patikrinkite, ar filtro paviršius ne per daug purvinas ir nesulaiko oro srauto. jei taip nutiko, šildymo funkcija gali nustoti veikti dėl apsaugos.

Informaciniai reikalavimai, taikomi elektriniams vietiniams patalpų šildytuvams

Modelio identifikatorius (-iai): AMF220					
Elementas	Simbolis	Vertė	Įrenginys	Elementas	Įrenginys
Šilumos atidavimas				Įvedamosios šilumos tipas, skirtas tik elektriniams akumuliatoriniams vietiniams patalpų šildytuvams (pasirinkite vieną)	
Nominalus šilumos atidavimas	P_{nom}	2,1	kW	rankinis šilumos įkrovos reguliavimas, su integruotu termostatu	[ne]
Minimalus šilumos atidavimas (orientacinis)	P_{min}	1,2	kW	rankinis šilumos įkrovos reguliavimas su informacija apie patalpos ir (arba) lauko temperatūrą	[ne]
Maksimalus nuolatinis šilumos atidavimas	$P_{max,c}$	1,8	kW	elektroninis šilumos įkrovos reguliavimas su informacija apie patalpos ir (arba) lauko temperatūrą	[taip]
Pagalbinių prietaisų elektros energijos sąnaudos				šilumos atidavimas veikiant ventiliatoriui	[ne]
Esant nominaliam šilumos atidavimui	$e_{l,max}$	N/A	kW	Šilumos atidavimo / patalpos temperatūros reguliavimo tipas (pasirinkite vieną)	
Esant minimaliam šilumos atidavimui	$e_{l,min}$	N/A	kW	vienos pakopos šilumos atidavimas ir patalpos temperatūros reguliavimas	[ne]
Budėjimo režimu	$e_{l,sb}$	0	kW	Dvi ar daugiau rankiniu būdu valdomų pakopų, be patalpos temperatūros reguliavimo	[ne]
				su mechaniniu patalpos temperatūros reguliavimo termostatu	[ne]
				su elektroniniu patalpos temperatūros reguliavimu	[taip]
				elektroninis patalpos temperatūros reguliavimas ir dienos laikmatis	[ne]
				elektroninis patalpos temperatūros reguliavimas ir savaitės laikmatis	[ne]
				Kitos reguliavimo parinktys (galimi keli pasirinkimai)	

Modelio identifikatorius (-iai): AMF220					
Elementas	Simbolis	Vertė	Įrenginys	Elementas	Įrenginys
				patalpos temperatūros reguliavimas su buvimo aptikimu	[ne]
				patalpos temperatūros reguliavimas su atviro lango aptikimu	[ne]
				su atstumo reguliavimo galimybe	[ne]
				su adaptyviu paleidimo valdymu	[ne]
				su darbo laiko ribojimu	[taip]
				su juodos spalvos lemputės jutikliu	[ne]
Kontaktinė informacija	„Philips Consumer Lifestyle B.V.“ Building TC, Tussendiepen 4, 9206 AD Drachten, The Netherlands (Nyderlandai)				

Saturs

1	Jūsu trīs vienā ierīce: gaisa attīrītājs, ventilators un sildītājs	143
	Produkta pārskats (① att.)	143
	Displeja pārskats (② att.)	143
	Vadības pārskats (③ att.)	143
2	Lietošanas sākšana	144
	Filtra uzstādīšana	144
	Tālvadības pults iestatīšana	144
3	Trīs vienā ierīces — gaisa attīrītāja, ventilatora un sildītāja — lietošana	144
	Gaisa kvalitātes indikators	144
	Ieslēgšana un izslēgšana	145
	Sildītājs un ventilators	145
	Svārstības	145
	Taimera iestatīšana	145
	Bērnu slēdzenes iestatīšana	145
	Miega režīms, gaismas ieslēgšana/izslēgšana	146
	Tālvadības pults savienošana pārī	146
	Baterijas nomaiņa	146
4	Tīrīšana un apkope	146
	Ierīces korpusa tīrīšana	146
	Filtra virsmas notīrīšana	146
	Filtru nomaiņa	147
5	Traucējummeklēšana	147

1 Jūsu trīs vienā ierīce: gaisa attīrītājs, ventilators un sildītājs

Apsveicam ar pirkumu un laipni lūdzam Philips!

Lai pilnvērtīgi izmantotu Philips nodrošināto atbalstu, reģistrējiet savu produktu vietnē www.philips.com/welcome.





Produkta pārskats (1 att.)

A	Tālvadības pulsts	F	Displeja ekrāns
B	Korpuss	G	Philips filtrs (FYM220/30)
C	Vadības pogas	H	Aizmugures pārsegs
D	Gaismas josla	I	Rieva tālvadības pulsts glabāšanai
E	Gaisa izplūde	J	Gaisa kvalitātes sensors

Displeja pārskats (2 att.)

K	Temperatūras displejs	N	Gaisa kvalitātes rādītājs
L	Bērna slēdzenes indikators	O	Filtra maiņas brīdinājums
M	PM2.5 displejs		

Vadības pārskats (3 att.)

					
Īslaicīga nospiešana	Taimeris	Svārstības	Ventilatora iestatījums	Sildītāja iestatījums	Ieslēgt/izslēgt
Nospiešana uz 3 sekundēm	Miega režīms, gaismas ieslēgšana/izslēgšana	Filtra darbмūža atiestate		Bērna piekļuves bloķēšana	

2 Lietošanas sākšana

Filtra uzstādīšana

Piezīme. Pirms filtra uzstādīšanas pārliecinieties, ka ierīce ir atvienota no elektrotīkla kontaktligzdas.

- 1 Turiet aizmugures pārsega sānu ar abām rokām un velciet, lai to noņemtu (4 att.).
- 2 Izvelciet filtru no ierīces (5 att.).
- 3 Noņemiet visus iepakojuma materiālus no filtra (6 att.).
- 4 Ievietojiet filtru atpakaļ ierīcē (7 att.).
- 5 Uzlieciet atpakaļ aizmugures pārsegu (8 att.).

Tālvadības pults iestatišana

- 1 Noņemiet plastmasas plēvi no tālvadības pults, lai aktivizētu bateriju (9 att.).
- 2 Savienojiet tālvadības pulti ar ierīci pārī, ja mājoklī ir vairākas ierīces.
(Skatiet nodaļu "Tālvadības pults savienošana pārī").

Piezīme. Ievietojiet tālvadības pulti rievā, un tā automātiski nofiksēsies vietā (10 att.).

3 Trīs vienā ierīces — gaisa attīrītāja, ventilatora un sildītāja — lietošana

Gaisa kvalitātes indikators

PM2.5 līmenis	Gaisa kvalitātes indikatora krāsa	Gaisa kvalitātes līmenis
≤12	Zila	Labs
13-35	Zila-violeta	Normāls
36-55	Violeta-sarkana	Slikts
>55	Sarkana	Ļoti slikts





Ieslēgšana un izslēgšana

Piezīme.

- Pieslēdziet ierīci sienas kontaktligzdā, neizmantojiet pagarinātāju.
- Ja ierīce darbojas sildītāja režīmā, to izslēdzot, tā dažas sekundes turpinās darboties, lai izvadītu atlikušo siltumu.

- 1 Nospiediet , lai ieslēgtu ierīci.
- 2 Displeja panelis iedegas, un ierīce attēlo PM 2,5 līmeni un temperatūru (11 att.).
- 3 Nospiediet , lai izslēgtu ierīci.

Sildītājs un ventilators

				Gaismas josla
Sildītājs ()	Low (Zema)	Vidēja	High (Augsta)	Sarkana
Ventilators ()	Low (Zema)	Vidēja	High (Augsta)	Zila

Svārstības

Nospiediet  pogu, ierīce var svārstīties trīs leņķos: 60°, 120° un 350°.





Taimera iestatīšana

Nospiediet pogu  vairākkārt, lai iestatītu ierīces darba laiku stundās. Taimerim pieejamas iespējas no 1 līdz 7 stundām.

1 stunda	2 stundas	3 stundas	4 stundas	5 stundas	6 stundas	7 stundas
1h 2h 4h	1h 2h 4h	1h 2h 4h	1h 2h 4h	1h 2h 4h	1h 2h 4h	1h 2h 4h
● ○ ○	○ ● ○	● ● ○	○ ○ ●	● ○ ●	○ ● ●	● ● ●

Lai deaktivizētu taimeri, pieskarieties pogai  vairākkārt, līdz visi stundu indikatori ir izslēgti.





Bērnu slēdzenes iestatīšana

- 1 3 sekundes turiet nospiestu pogu , lai aktivizētu bērnu slēdzeni (12 att.).
 - ↳  tiek parādīts ekrānā.
 - ↳ Neviena poga nereaģē, izņemot ieslēgšanas/izslēgšanas pogu.
- 2 3 sekundes turiet nospiestu pogu , lai atkal deaktivizētu bērnu slēdzeni.
 - ↳  izzūd.

Miega režīms, gaismas ieslēgšana/izslēgšana

- 1 3 sekundes turiet nospiešu pogu  (13 att.).
↳ Displeja ekrāns tiek aptumšots, pārējās gaismas tiek izslēgtas.
- 2 Nospiediet jebkuru pogu, lai visas gaismas ieslēgtu.

Tālvadības pulsts savienošana pāri

- 1 Atvienojiet ierīci no sienas kontaktligzdas un uzgaidiet 10 sekundes. Pievienojiet ierīci kontaktligzdā un tad 5 sekunžu laikā divreiz nospiediet ierīces pogu  (14 att.).
↳ Iedegas indikators “2h”.
- 2 5 sekunžu laikā 5 sekundes turiet nospiešu tālvadības pulsts pogu  (15 att.).
↳ Iedegas ierīces ventilatora pogas indikatori  un , un ierīce darbojas ventilatora režīmā, norādot, ka savienošana pāri notikusi sekmīgi (16 att.).

Piezīme. Ja indikators “2h” turpina mirgot, savienošanu pāri nepieciešams sākt no jauna.

Baterijas nomaiņa

- 1 Saudzīgi iespiediet baterijas turētāja malu un izvelciet to no tālvadības pulsts (17 att.).
- 2 Ievietojiet jauno bateriju ar pareizi novietotiem poliem, kā norādīts (18 att.).
- 3 Ielieciet baterijas turētāju atpakaļ tālvadības pulstī (19 att.).

4 Tīrīšana un apkope

Piezīme. Pirms tālāk aprakstītās darbības veikšanas izslēdziet gaisa attīrītāju, un atvienojiet to no kontaktligzdas.

Ierīces korpusa tīrīšana

Ierīces tīrīšanai, ietverot gaisa ieplūdes un izplūdes tīrīšanu, izmantojiet mīkstu un sausu drānu. Notīriet daļiņu sensora virsmu, nemēģiniet atvērt daļiņu sensora pārsegu (20 att.).

Filtra virsmas notīrīšana

Notīriet sensora virsmu ar putekļsūcēju vai suku ik pēc divām nedēļām.

- 1 Pavelciet aizmugures pārsegu un noņemiet to no ierīces (4 att.).
- 2 Izvelciet filtru no ierīces (21 att.).
- 3 Notīriet filtra virsmu ar putekļsūcēju (22 att.).
- 4 Ievietojiet filtru atpakaļ ierīcē (7 att.).
- 5 Uzlieciet atpakaļ aizmugures pārsegu (8 att.).
- 6 Pēc filtra tīrīšanas rūpīgi nomazgājiet rokas (23 att.).



Filtru nomaiņa

Kad iedegas filtra maiņas brīdinājums

Piezīme.



- Filtru nevar mazgāt vai izmantot atkārtoti.
- Neostiet filtru, jo tajā ir uzkrājušies gaisa piesārņotāji.

Nomainiet filtru, kad ekrānā iedegas  (24 att.).

- 1 Nomainiet filtru ar Philips filtru (FYM220/30). Lūdzu, izpildiet nodaļā “Filtra uzstādīšana” sniegtās darbības.
- 2 Pieskarieties , lai ieslēgtu ierīci.
- 3 3 sekundes turiet nospiestu pogu , lai atiestatītu filtra nomaiņas laiku (25 att.).
↳ Ekrānā redzamais filtra nomaiņas brīdinājums  izzūd.
- 4 Pēc filtra nomaiņas rūpīgi nomazgājiet rokas (23 att.).

Pirms iedegas filtra maiņas brīdinājums

Filtru var nomainīt, pirms iedegas filtra maiņas brīdinājums (). Šādā gadījumā filtra darbmūža skaitītājs ir jāatiestata manuāli.

- 1 Atvienojiet ierīci no sienas kontaktligzdas un uzgaidiet 10 sekundes.
- 2 Pievienojiet strāvas spraudni kontaktligzdā (26 att.).
- 3 15 sekunžu laikā pēc ieslēgšanas 3 sekundes turiet nospiestu pogu , lai atiestatītu filtra darbmūža skaitītāju.
↳ Pēc sekmīgas filtra atiestatīšanas filtra maiņas brīdinājums  mirgo vienu reizi.

5 Traucējummeklēšana

Šajā nodaļā apkopota informācija par izplatītām problēmām, kas var rasties ierīcei. Ja nevarat novērst problēmu, izmantojot tālāk sniegto informāciju, sazinieties ar savas valsts klientu apkalpošanas centru.

Problēma	Iespējamais risinājums
Gaisa plūsma no gaisa izplūdes ir ievērojami vājāka nekā agrāk.	• Filtra virsma ir netīra. Notīriet filtra virsmu (skatiet nodaļu “Tīrīšana un apkope”).

Problēma	Iespējamais risinājums
Gaisa kvalitāte neuzlabojas, lai gan ierīce darbojas ilgu laiku.	<ul style="list-style-type: none"> • Pārbaudiet, vai no filtra ir noņemti iepakojuma materiāli. • Pārbaudiet, vai filtrs ir uzstādīts ierīcē. • Notīriet sensora pārsegu ar suku vai putekļsūcēju. Neatveriet sensora pārsegu un nepieskarieties tā iekšpusei. • Telpas platība ir pārāk liela, vai āra gaisa kvalitāte ir zema. Lai attīrīšanas veiktspēja būtu optimāla, lūdzu, aizveriet durvis un logus, kad ierīce darbojas. • Iekštelpās ir gaisa piesārņotāji. Piemēram, smēķēšana, ēdiena gatavošana, vīraks, parfīms vai alkohols. • Filtra kalpošanas laiks beidzas. Nomainiet filtru ar jaunu.
Ierīce izdala dīvainu smaku.	<ul style="list-style-type: none"> • Dažās pirmajās ierīces lietošanas reizēs tā var izdalīt plastmasas smaku. Tas ir normāli. • Ja ierīce izdala deguma smaku, lūdzu, nekavējoties to atvienojiet no kontaktligzdas un apgāziet otrādi, lai pārbaudītu, vai tajā nav iekrituši kādi svešķermeņi. Ja to nav, lūdzu, sazinieties ar savu Philips izplatītāju vai pilnvarotu Philips servisa centru. • Filtrs var izdalīt smagu pēc ilgākas lietošanas iekštelpu gāzu absorbcijas dēļ. Ieteicams atkārtoti aktivizēt filtru, novietojot tiešā saules gaismā, lai izmantotu to atkārtoti. Ja aromāts saglabājas, nomainiet filtru.
Ierīce darbojas ļoti skaļi.	<ul style="list-style-type: none"> • Atlasot lielāku ātrumu, trokšņa līmenis būs augstāks. • Ja gaisa izplūdē iekrīt svešķermenis, tas arī var izraisīt neparasti skaļu skaņu. Nekavējoties izslēdziet ierīci, apgrieziet to otrādi, lai svešķermeņus izņemtu no ierīces. • Ja dzirdama neparasta skaņa, sazinieties ar klientu apkalpošanas centru savā valstī.
Ierīce joprojām rāda, ka jāmaina filtrs, lai gan es tikko nomainīju filtru.	<ul style="list-style-type: none"> • Iespējams, jūs neatiestatījāt filtra kalpošanas laika skaitītāju. Ieslēdziet ierīci. Pēc tam 3 sekundes turiet nospiestu pogu .
Sildīšanas funkcija nedarbojas.	<ul style="list-style-type: none"> • Pārbaudiet, vai gaisa ieplūde vai izplūde nav nosprostotas. • Pārbaudiet, vai filtra virsma nav pārāk netīra un nebloķē gaisa plūsmu. Šādā gadījumā sildīšanas funkcija var nedarboties aizsardzības apsvērumu dēļ.

Detalizētāka informācija par elektriskajiem sildītājiem

Modeļa identifikators(-i): AMF220					
Elements	Simbols	Vērtība	Ierīce	Objekts	Ierīce
Siltuma izvade				Siltuma izvades veids – tikai elektriskajiem sildītājiem (izvēlieties vienu)	
Nominālā siltuma izvade	P_{nom}	2,1	kW	manuālā siltuma uzlādes kontrole ar integrētu termostatu	[nē]
Minimālā (indikatīvā) siltuma izvade	P_{min}	1,2	kW	manuālā siltuma uzlādes kontrole ar atskaiti par temperatūru iekštelpās un/ vai ārpus telpām	[nē]
Maksimālā nepārtrauktā siltuma izvade	$P_{max,c}$	1,8	kW	elektroniskā siltuma uzlādes kontrole ar atskaiti par temperatūru iekštelpās un/ vai ārpus telpām	[jā]
Papildu elektrības patēriņš				siltuma izvade ar ventilatoru	[nē]
Nominālā siltuma izvade	eL_{max}	N.P.	kW	Siltuma izvades veids/istabas temperatūras kontrole (izvēlieties vienu)	
Minimālā siltuma izvade	eL_{min}	N.P.	kW	tikai siltuma izvade un bez istabas temperatūras kontroles	[nē]
gaidīšanas režīms	eL_{sb}	0	kW	Divi vai vairāki manuāli pārslēdzami režīmi, bez istabas temperatūras kontroles	[nē]
				istabas temperatūras kontrole ar mehānisko termostatu	[nē]
				ar elektronisko istabas temperatūras kontroli	[jā]
				elektroniskā istabas temperatūras kontrole kopā ar dienu atskaites taimeri	[nē]
				elektroniskā istabas temperatūras kontrole kopā ar nedēļu atskaites taimeri	[nē]
				Citas kontroles opcijas (pieejamas vairākas izvēles iespējas)	
				istabas temperatūras kontrole kopā ar klātbūtnes noteikšanas funkciju	[nē]
				istabas temperatūras kontrole kopā ar atvērtu logu detektoru	[nē]
				ar attāluma kontroles iespēju	[nē]
				ar adaptīvo starta kontroli	[nē]
				ar darbības laika ierobežojumu	[jā]
				ar melnas lampiņas sensoru	[nē]
Kontaktpersonas informācija	Philips Consumer Lifestyle B.V. Adrese: Building TC, Tussendiepen 4, 9206 AD Drachten, The Netherlands				

Содржина

1	Вашиот 3-во-1: пречистувач на воздух, вентилатор и грејач	151
	Преглед на производот (сл. ①)	151
	Преглед на екранот (сл. ②)	151
	Преглед на контролите (сл. ③)	151
2	Подготовка за користење	152
	Поставување на филтерот	152
	Поставување на далечинскиот управувач	152
3	Употреба на уредот 3-во-1: пречистувач на воздух, вентилатор и грејач	152
	Светло за квалитет на воздухот	152
	Вклучување и исклучување	153
	Грејач и вентилатор	153
	Осцилација	153
	Поставување тајмер	153
	Поставување заклучување за деца	154
	Режим на мирување, вклучување/исклучување на светлото	154
	Впарување на далечинскиот управувач	154
	Замена на батеријата	154
4	Чистење и одржување	155
	Чистење на куќиштето на апаратот	155
	Чистење на површината на филтерот	155
	Замена на филтерот	155
5	Решавање проблеми	156

1 Вашиот 3-во-1: пречистувач на воздух, вентилатор и грејач

Ви честитаме за купувањето и добре дојдовте во Philips!

За да целосно ја искористите поддршката што ја нуди Philips, регистрирајте го вашиот производ на www.philips.com/welcome.





Преглед на производот (сл. ①)

A	Далечински управувач	F	Екран
B	Куќиште	G	Филтер од Philips (FYM220/30)
C	Копчиња за контрола	H	Заден капак
D	Светлосна лента	I	Отвор за складирање на далечинскиот управувач
E	Излез за воздух	J	Сензор за квалитет на воздух

Преглед на екранот (сл. ②)

K	Приказ на температурата	N	Индикатор за квалитет на воздух
L	Индикатор за заклучување за деца	O	Предупредување за замена на филтерот
M	Приказ на PM2,5		

Преглед на контролите (сл. ③)

					
Кратко притиснување	Тајмер	Осцилација	Поставка за вентилаторот	Поставка за грејачот	Вклучување/ Исклучување
Притиснете во траење од 3 секунди	Режим на мирување, вклучување/исклучување на светлото	Ресетирање на векот на траење на филтерот		Заклучување за деца	

2 Подготовка за користење

Поставување на филтерот

Забелешка: проверете дали апаратот е исклучен од штекер пред да го поставите филтерот.

- 1 Држете ја бочната страна на задниот капак со двете раце и повлечете ја за да го извадите задниот капак. (сл. ④).
- 2 Извадете го филтерот од апаратот (сл. ⑤).
- 3 Отстранете ја целата амбалажа од филтерот (сл. ⑥).
- 4 Вратете го филтерот во апаратот (сл. ⑦).
- 5 Поставете го задниот капак (сл. ⑧).

Поставување на далечинскиот управувач

- 1 Отстранете ја пластичната фолија од далечинскиот управувач за да ја активирате батеријата (сл. ⑨).
- 2 Впарете го далечинскиот управувач со апаратот ако имате повеќе уреди во домот (погледнете го поглавјето „Впарување на далечинскиот управувач“).

Забелешка: Ставете го далечинскиот управувач во отворот и тој автоматски ќе легне на место (сл. ⑩).

3 Употреба на уредот З-во-1: пречистувач на воздух, вентилатор и грејач



Светло за квалитет на воздухот

Ниво на PM _{2,5}	Боја на светлото за квалитет на воздух	Ниво на квалитет на воздух
≤12	Сина	Добро
13-35	Сино-виолетова	Средно
36-55	Виолетово-црвена	Ниско
>55	Црвена	Многу ниско

Вклучување и исклучување

Забелешка:

- Вметнете го приклучокот на апаратот во штекер, не користете продолжителен кабел.
- Ако апаратот работи во режим на греење кога ќе го исклучите, тој ќе продолжи да работи неколку секунди за да ја испушти преостанатата топлина.

- 1 Притиснете на  за да го вклучите апаратот.
- 2 Екранот ќе засвети и апаратот ќе го прикаже нивото на PM2,5 и температурата (сл. 11).
- 3 Притиснете на  за да го исклучите апаратот.

Грејач и вентилатор

				Светлосна лента
Грејач ()	Ниско	Средно	Високо	Црвена
Вентилатор ()	Ниско	Средно	Високо	Сина

Осцилација

Притиснете го копчето , апаратот може да осцилира под три агли: 60°, 120° и 350°.





Поставување тајмер

Притиснете го копчето  повеќепати за да поставите работни часови на апаратот. Тајмерот е достапен од 1 до 7 часа.

1 час			2 часа			3 часа			4 часа			5 часа			6 часа			7 часа		
1h	2h	4h	1h	2h	4h	1h	2h	4h	1h	2h	4h	1h	2h	4h	1h	2h	4h	1h	2h	4h
●	○	○	○	●	○	●	●	○	○	○	●	●	○	●	○	●	●	●	●	●

За да го деактивирате тајмерот, допрете го копчето  повеќепати сè додека не се исклучат сите индикатори за час.





Поставување заклучување за деца

- 1 Притиснете и задржете го копчето  во траење од 3 секунди за да го активирате заклучувањето за деца (сл. 12).
 - ↳  ќе се прикаже на екранот.
 - ↳ Сите други копчиња не реагираат освен копчето за вклучување/исклучување.
- 2 Притиснете и задржете го копчето  во траење од 3 секунди за да го деактивирате заклучувањето за деца.
 - ↳  ќе исчезне.

Режим на мирување, вклучување/исклучување на светлото

- 1 Притиснете и задржете го копчето  во траење од 3 секунди (сл. 13).
 - ↳ Екранот ќе се затемни и светлата за одмор ќе се исклучат.
- 2 Притиснете некое копче за да ги вклучите сите светла.

Впарување на далечинскиот управувач

- 1 Извлечете го приклучокот од штекер и почекајте 10 секунди. Приклучете го апаратот во штекер и во рок од 5 секунди двапати притиснете го копчето  на апаратот (сл. 14).
 - ↳ Индикаторот „2h“ (2 часа) ќе засвети.
- 2 Во рок од 5 секунди по извршувањето на чекор 1, долго притиснете го копчето  на далечинскиот управувач во траење од 5 секунди (сл. 15).
 - ↳ Копчето  и индикаторот за вентилатор  на апаратот засветуваат и апаратот работи во режимот за вентилатор, што значи дека впарувањето е успешно (сл. 16).

Забелешка: ако индикаторот „2h“ (2 часа) продолжи да трепка, ќе треба повторно да го започнете впарувањето.

Замена на батеријата

- 1 Внимателно турнете го работ на држачот за батеријата и извадете го од далечинскиот управувач (сл. 17).
- 2 Вметнете ја новата батерија со точен поларитет како што е наведено (сл. 18).
- 3 Вратете го држачот за батеријата во далечинскиот управувач (сл. 19).

4 Чистење и одржување

Забелешка: Исклучете го апаратот и извлекете го приклучокот од штекер пред да го извршите следното дејство.

Чистење на куќиштето на апаратот

Користете мека и сува крпа за да ја исчистите површината на апаратот, вклучувајќи ги влезот и излезот за воздух.

Исчистете ја површината на сензорот за честички, но не се обидувајте да го отворите капакот на сензорот за честички. (сл. 20).

Чистење на површината на филтерот

Чистете ја површината на филтерот со правосмукалка или четка на секои две недели.

- 1 Повлечете го задниот капак и отстранете го од апаратот (сл. 4).
- 2 Извадете го филтерот од апаратот (сл. 21).
- 3 Исчистете ја површината на филтерот со правосмукалка (сл. 22).
- 4 Вратете го филтерот во апаратот (сл. 7).
- 5 Поставете го задниот капак (сл. 8).
- 6 Темелно измијте ги рацете откако ќе го исчистите филтерот (сл. 23).



Замена на филтерот

Кога ќе засвети предупредувањето за замена на филтерот

Забелешка:

- Филтерот не се пере и не е за повеќекратна употреба.
- Немојте да го мирисате филтерот бидејќи собира загадувачки честички од воздухот.

Заменете го филтерот кога  ќе засвети на екранот (сл. 24).

- 1 Заменете го филтерот со филтер од Philips (FYM220/30). Следете ги чекорите во поглавјето „Поставување на филтерот“.
- 2 Допрете на  за да го вклучите апаратот.
- 3 Допрете го копчето  и задржете го 3 секунди за да го ресетирате времето за замена на филтерот (сл. 25).
 - ↳ Предупредувањето за замена на филтерот  ќе исчезне од екранот.
- 4 Темелно измијте ги рацете откако ќе го замените филтерот (сл. 23).

Пред да засвети предупредувањето за замена на филтерот

Филтерот можете да го замените пред да засвети предупредувањето за замена на филтерот (🔔). Во случај да го направите тоа, потребно е рачно да го ресетирате бројачот за траење на филтерот.

- 1 Извлечете го приклучокот од штекер и почекајте 10 секунди.
- 2 Вметнете го приклучокот во штекер (сл. 26).
- 3 Во рок од 15 секунди по вклучувањето, притиснете го копчето 🔄 и задржете го 3 секунди за да го ресетирате бројачот за траење на филтерот.
 - ↳ Предупредувањето за замена на филтерот 🔔 ќе трепне еднаш по успешното ресетирање на филтерот.

5 Решавање проблеми

Во ова поглавје се опишани најчестите проблеми со кои може да се соочите при користење на апаратот. Ако не можете да го решите проблемот со помош на информациите наведени подолу, контактирајте со центарот за корисничка поддршка во вашата земја.

Проблем	Можно решение
Протокот на воздух од излезот за воздух е значително послаб од претходно.	<ul style="list-style-type: none">• Површината на филтерот е нечиста. Исчистете ја површината на филтерот (погледнете го поглавјето „Чистење и одржување“).
Квалитетот на воздух не се подобрува иако апаратот работи долго време.	<ul style="list-style-type: none">• Проверете дали амбалажата е отстранета од филтерот.• Проверете дали филтерот е поставен во апаратот.• Исчистете ја површината на капакот на сензорот со крпа или правосмукалка, но не отворајте го капакот на сензорот и не допирајте внатре.• Просторијата е преголема или квалитетот на надворешниот воздух е слаб. За оптимални перформанси на пречистување, затворете ги вратите и прозорците кога работи апаратот.• Постојат внатрешни извори на загадување. На пример пушење, готвење, темјан, парфем или алкохол.• Филтерот е на крајот од работниот век. Заменете го филтерот со нов.

Проблем	Можно решение
Апаратот испушта необичен мирис.	<ul style="list-style-type: none"> • При првите неколку употреби, апаратот може да испушта мирис на пластика. Тоа е нормално. • Ако апаратот испушта мирис на изгорено, веднаш извлекете го приклучокот од штекер и превртете го апаратот наопаку за да проверите да не паднале надворешни предмети во апаратот. Доколку не најдете ништо, контактирајте со дистрибутерот на производи од Philips или со овластен сервисен центар на Philips. • Филтерот може да испушта мирис по одреден период на користење поради апсорбирањето на внатрешните гасови. Ви препорачуваме повторно да го активирате филтерот така што ќе го ставите на директна сончева светлина за повеќекратно користење. Заменете го филтерот ако сè уште испушта непријатен мирис.
Апаратот е многу гласен.	<ul style="list-style-type: none"> • Нивото на бучава ќе биде повисоко ако изберете голема брзина. • Ако нешто падне во излезот за воздух, тоа исто така може да предизвика невообичаен гласен звук. Веднаш исклучете го апаратот и свртете го наопаку за да ги извадите надворешните предмети од него. • Ако се слуша необичен звук, контактирајте со центарот за корисничка поддршка во вашата земја.
Апаратот сè уште покажува дека треба да го заменам филтерот, но јас веќе го сторив тоа.	<ul style="list-style-type: none"> • Можеби не сте го ресетирале бројачот за траење на филтерот. Вклучете го апаратот. Потоа допрете го копчето  и задржете го 3 секунди.
Функцијата за греење не работи.	<ul style="list-style-type: none"> • Проверете дали е блокиран влезот или излезот за воздух. • Проверете дали површината на филтерот е премногу валкана и го блокира протокот на воздух. Ако е така, функцијата за греење може да престане да работи заради заштита.

Потребни информации за електрични собни греалки

Идентификатор на моделот: AMF220					
Ставка	Симбол	Вредност	Единица	Ставка	Единица
Излезна топлина				Вид на влезна топлина, само за електрични собни термоакумулациски печки (изберете една)	
Номинална излезна топлина	P_{nom}	2,1	kW	рачна контрола на акумулирањето топлина, со интегриран термостат	[не]
Минимална излезна топлина (индикативна)	P_{min}	1,2	kW	рачна контрола на акумулирањето топлина со повратни информации за собната и/или надворешната температура	[не]
Максимална континуирана излезна топлина	$P_{max,c}$	1,8	kW	електронска контрола на акумулирањето топлина со повратни информации за собната и/или надворешната температура	[да]
Дополнителна потрошувачка на електрична енергија				Излез на топлина потпомогнат со вентилатор	[не]
При номинална излезна топлина	$e_{l,max}$	Не е достапно	kW	Вид на контрола на излезната топлина/собната температура (изберете една)	
При минимална излезна топлина	$e_{l,min}$	Не е достапно	kW	излез на топлина во една фаза и без контрола на собната температура	[не]
Во режим на подготвеност	$e_{l,SB}$	0	kW	Две или повеќе рачни фази без контрола на собната температура	[не]
				контрола на собната температура со механички термостат	[не]
				со електронска контрола на собната температура	[да]
				електронска контрола на собната температура и тајмер за денови	[не]

Идентификатор на моделот: AMF220					
Ставка	Симбол	Вредност	Единица	Ставка	Единица
				електронска контрола на собната температура и тајмер за седмици	[не]
				Други опции за контрола (можни се повеќе избори)	
				контрола на собната температура со откривање на присуство	[не]
				контрола на собната температура со откривање на отворен прозорец	[не]
				со опција за далечинска контрола	[не]
				со приспособлива контрола за активирање	[не]
				со ограничување на работното време	[да]
				со сензор со црна сијаличка	[не]
Податоци за контакт	Philips Consumer Lifestyle B.V. Building TC, Tussendiepen 4, 9206 AD Drachten, The Netherlands				

Inhoud

1	Uw 3-in-1 luchtzuiveraar, ventilator en verwarming	161
	Productoverzicht (afb. ①)	161
	Displayoverzicht (afb. ②)	161
	Bedieningsoverzicht (afb. ③)	161
2	Aan de slag	162
	Het filter plaatsen	162
	De afstandsbediening instellen	162
3	De 3-in-1 luchtzuiveraar, ventilator en verwarming gebruiken	162
	Luchtqualiteitsindicator	162
	In- en uitschakelen	163
	Verwarming en ventilator	163
	Oscillatie	163
	De timer instellen	163
	Het kinderslot instellen	163
	Sluimerfunctie, verlichting in- en uitschakelen	164
	Uw afstandsbediening koppelen	164
	De batterij vervangen	164
4	Reiniging en onderhoud	164
	De behuizing van het apparaat schoonmaken	164
	Het oppervlak van het filter schoonmaken	165
	Filters vervangen	165
5	Problemen oplossen	166

1 Uw 3-in-1 luchtzuiveraar, ventilator en verwarming

Gefeliciteerd met uw aankoop en welkom bij Philips!

Wilt u volledig profiteren van de ondersteuning die Philips u kan bieden? Registreer dan uw product op www.philips.com/welcome.





Productoverzicht (afb. ①)

A	Afstandsbediening	F	Display
B	Behuizing	G	Philips-filter (FYM220/30)
C	Bedieningsknoppen	H	Achterplaat
D	Lichtsnouer	I	Opbergsleuf voor de afstandsbediening
E	Luchtuitlaat	J	Luchtkwaliteitssensor

Displayoverzicht (afb. ②)

K	Temperatuurweergave	N	Luchtkwaliteitsindicator
L	Kinderslotindicator	O	Waarschuwing voor filtervervanging
M	PM2,5-display		

Bedieningsoverzicht (afb. ③)

					
Kort indrukken	Timer	Oscillatie	Ventilatorstand	Verwarmingsstand	Aan/uit
3 seconden indrukken	Sluimerfunctie, licht aan/uit	Levensduur van filter resetten		Kinderslot	

2 Aan de slag

Het filter plaatsen

Opmerking: zorg dat het apparaat is losgekoppeld van het stopcontact voordat u het filter plaatst.

- 1 Houd de zijkant van de achterplaat met beide handen vast en trek eraan om de achterplaat te verwijderen (afb. ④).
- 2 Trek het filter uit het apparaat (afb. ⑤).
- 3 Verwijder al het verpakkingsmateriaal van het filter (afb. ⑥).
- 4 Plaats het filter terug in het apparaat (afb. ⑦).
- 5 Maak de achterplaat opnieuw vast (afb. ⑧).

De afstandsbediening instellen

- 1 Trek het plastic folie van de afstandsbediening om de batterij te activeren (afb. ⑨).
- 2 Koppel de afstandsbediening aan het apparaat als u meerdere apparaten in één huis gebruikt (zie het hoofdstuk 'Uw afstandsbediening koppelen').

Opmerking: Plaats de afstandsbediening in de sleuf, dan klikt deze automatisch vast (afb. ⑩).

3 De 3-in-1 luchtzuiveraar, ventilator en verwarming gebruiken



Luchtkwaliteitsindicator

PM2,5-niveau	Kleur van luchtkwaliteitsindicator	Luchtkwaliteitsniveau
≤12	Blauw	Goed
13-35	Blauw-paars	Redelijk
36-55	Paars-rood	Slecht
>55	Rood	Zeer slecht



In- en uitschakelen

Opmerking:

- Steek de stekker van het apparaat in het stopcontact. Gebruik geen stekkerdoos.
- Als het apparaat in de verwarmingsmodus staat wanneer u het uitschakelt, blijft het een paar seconden werken om de resterende warmte af te voeren.

- 1 Druk op  om het apparaat in te schakelen.
- 2 Het display licht op en het apparaat toont het PM2,5-niveau en de temperatuur (afb. ⑪).
- 3 Druk op  om het apparaat uit te schakelen.

Verwarming en ventilator

				Lichtsnoer
Verwarming ()	Laag	Medium	Hoog	Rood
Ventilator ()	Laag	Medium	Hoog	Blauw

Oscillatie

Druk op de knop . Het apparaat kan in drie hoeken oscilleren: 60°, 120° en 350°.





De timer instellen

Druk herhaaldelijk op de knop  om de gebruikstijden van het apparaat in te stellen. Met de timer kunt u een tijd instellen van 1 tot 7 uur.



1 uur			2 uur			3 uur			4 uur			5 uur			6 uur			7 uur		
1h	2h	4h	1h	2h	4h	1h	2h	4h	1h	2h	4h	1h	2h	4h	1h	2h	4h	1h	2h	4h
●	○	○	○	●	○	●	●	○	○	○	●	●	○	●	○	●	●	●	●	●

Als u de timer wilt deactiveren, raakt u de knop  herhaaldelijk aan tot alle uurindicatoren uit zijn.







Het kinderslot instellen

- 1 Houd de knop  3 seconden ingedrukt om het kinderslot te activeren (afb. ⑫).
 - ↳  wordt weergegeven op het scherm.
 - ↳ Alle andere knoppen reageren niet, behalve de aan-uitknop.
- 2 Houd de knop  3 seconden ingedrukt om het kinderslot te deactiveren.
 - ↳  verdwijnt.

Sluimerfunctie, verlichting in- en uitschakelen



- 1 Houd de knop  3 seconden ingedrukt (afb. ).
 - ↳ Het display wordt gedimd en de rustverlichting wordt uitgeschakeld.
- 2 Druk op een willekeurige knop om alle lichtjes in te schakelen.

Uw afstandsbediening koppelen

- 1 Haal de stekker uit het stopcontact en wacht 10 seconden. Steek de stekker van het apparaat in het stopcontact en druk binnen 5 seconden twee keer op de knop  op het apparaat (afb. ).
 - ↳ Het 2u-indicatielampje gaat branden.
- 2 Houd binnen 5 seconden de knop  op de afstandsbediening 5 seconden ingedrukt (afb. ).
 - ↳ De knop  en ventilatorindicatieknop  op het apparaat gaan branden en het apparaat staat in de ventilatormodus, wat aangeeft dat de koppeling is gelukt (afb. ).

Opmerking: als het 2u-indicatielampje blijft knipperen, moet u de koppeling opnieuw uitvoeren.

De batterij vervangen

- 1 Druk voorzichtig op de rand van de batterijsteun en trek deze uit de afstandsbediening (afb. ).
- 2 Plaats de nieuwe batterij met de polen op de juiste plek, zoals aangegeven (afb. ).
- 3 Plaats de batterijsteun terug in de afstandsbediening (afb. ).

4 Reiniging en onderhoud

Opmerking: Schakel het apparaat uit en haal de stekker uit het stopcontact voordat u verdergaat.

De behuizing van het apparaat schoonmaken

Gebruik een zachte, droge doek om het oppervlak van het apparaat schoon te maken, inclusief de luchtinlaat en -uitlaat.

Reinig het oppervlak van de deeltjessensor. Probeer niet de afdekking van de deeltjessensor te openen (afb. ).

Het oppervlak van het filter schoonmaken

Maak het oppervlak van het filter elke twee weken schoon met een stofzuiger of borstel.

- 1 Trek de achterplaat van het apparaat (afb. ④).
- 2 Trek het filter uit het apparaat (afb. ②1).
- 3 Maak het oppervlak van het filter schoon met een stofzuiger (afb. ②2).
- 4 Plaats het filter terug in het apparaat (afb. ⑦).
- 5 Maak de achterplaat opnieuw vast (afb. ⑧).
- 6 Was uw handen grondig na het schoonmaken van het filter (afb. ②3).



Filters vervangen

Als de waarschuwing voor filtervervangning gaat branden

Opmerking:



- Het filter mag niet worden afgewassen of hergebruikt.
- Ruik niet aan het filter, aangezien hier verontreinigingen in zijn verzameld.

Vervang het filter wanneer  gaat branden op het scherm (afb. ②4).

- 1 Vervang het filter door een Philips-filter (FYM220/30). Volg hierbij de stap in het hoofdstuk 'Het filter plaatsen'.
- 2 Druk op  om het apparaat in te schakelen.
- 3 Houd de knop  3 seconden ingedrukt om de vervangingstijd van het filter te resetten (afb. ②5).
 - ↳ De waarschuwing voor filtervervangning  verdwijnt van het scherm.
- 4 Was uw handen grondig na het vervangen van het filter (afb. ②3).

Voordat de waarschuwing voor filtervervangning gaat branden

U kunt het filter vervangen voordat de waarschuwing voor filtervervangning () gaat branden. Als u dit doet, moet u de levensduurteller van het filter handmatig resetten.

- 1 Haal de stekker uit het stopcontact en wacht 10 seconden.
- 2 Steek de stekker in het stopcontact (afb. ②6).
- 3 Houd binnen 15 seconden na het inschakelen de knop  3 seconden ingedrukt om de levensduurteller van het filter te resetten.
 - ↳ De waarschuwing voor filtervervangning  knippert één keer nadat het filter is gereset.

5 Problemen oplossen

Dit hoofdstuk behandelt in het kort de problemen die je kunt tegenkomen tijdens het gebruik van je apparaat. Als u er niet in slaagt het probleem op te lossen met behulp van de onderstaande informatie, neem dan contact op met het Consumer Care Centre in uw land.

Probleem	Mogelijke oplossing
De luchtstroom afkomstig uit de luchtuitlaat is aanzienlijk zwakker dan voorheen.	<ul style="list-style-type: none">• De buitenkant van het filter is vuil. Maak de buitenkant van het filter schoon (zie het hoofdstuk 'Reiniging en onderhoud').
De luchtkwaliteit wordt niet beter, ook niet als het apparaat al gedurende een langere tijd is ingeschakeld.	<ul style="list-style-type: none">• Controleer of het verpakkingsmateriaal van het filter is verwijderd.• Controleer of het filter in het apparaat is geplaatst.• Reinig het oppervlak van de sensorafdekking met een dweil of stofzuiger. Open de sensorafdekking niet en raak de binnenkant niet aan.• De ruimte is te groot of de kwaliteit van de buitenlucht is slecht. Voor optimale luchtzuivering sluit u deuren en ramen wanneer u het apparaat gebruikt.• Er zijn bronnen van verontreiniging binnenshuis. Bijvoorbeeld roken, koken, wierook, parfum en alcohol.• Het filter heeft het einde van de levensduur bereikt. Vervang het filter.
Het apparaat produceert een rare geur.	<ul style="list-style-type: none">• De eerste paar keer dat het apparaat wordt gebruikt, komt er mogelijk een geur van plastic vrij. Dit is normaal.• Als het apparaat een brandlucht produceert, haalt u onmiddellijk de stekker uit het stopcontact en draait u het apparaat ondersteboven om te controleren of er voorwerpen in het apparaat zijn gevallen. Als u niets vindt, neemt u contact op met uw Philips-dealer of een door Philips geautoriseerd servicecentrum.• Na enige gebruikstijd kan het filter een geur gaan produceren, aangezien het gassen uit de binnenlucht heeft geabsorbeerd. U wordt aangeraden het filter te heractiveren door dit in direct zonlicht te plaatsen voordat u het weer gebruikt. Als de geur niet verdwijnt, vervangt u het filter.

Probleem	Mogelijke oplossing
Het apparaat maakt erg veel geluid.	<ul style="list-style-type: none">• Het geluidsniveau is hoger als u een hoge snelheid selecteert.• Als er iets in de luchtinlaat valt, kan dit ook een abnormaal, hard geluid geven. Schakel het apparaat onmiddellijk uit en houd het apparaat ondersteboven om de vreemde voorwerpen uit het apparaat te krijgen.• Als het geluid niet normaal klinkt, neemt u contact op met het Consumer Care Centre in uw land.
Het apparaat blijft aangeven dat er een filter moet vervangen, maar dat heb ik al gedaan.	<ul style="list-style-type: none">• Mogelijk hebt u de levensduurteller van het filter niet gereset. Schakel het apparaat in. Houd vervolgens de knop  3 seconden ingedrukt.
De verwarmingsfunctie werkt niet.	<ul style="list-style-type: none">• Controleer of de luchtinlaat of luchtuitlaat geblokkeerd is.• Controleer of het filteroppervlak vuil is en de luchtstroom wordt geblokkeerd. Als dit het geval is, kan de verwarmingsfunctie uit voorzorg worden stopgezet.

Informatievereisten voor toestellen voor lokale ruimteverwarming

Model-ID('s): AMF220					
Nummer	Symbool	Voordelig	Eenheid	Nummer	Eenheid
Warmteafgifte				Type warmteafgifte, alleen voor toestellen voor lokale ruimteverwarming (selecteer één optie)	
Nominale warmteafgifte	P_{nom}	2,1	kW	handmatige regeling van warmtelading, met geïntegreerde thermostaat	[nee]
Minimale warmteafgifte (indicatief)	P_{min}	1,2	kW	handmatige regeling van warmtelading met feedback over de kamer-/ en of buitentemperatuur	[nee]
Maximale continue warmteafgifte	$P_{max,c}$	1,8	kW	elektronische regeling van warmtelading met feedback over de kamer-/ en of buitentemperatuur	[ja]
Aanvullend elektriciteitsverbruik				door ventilator ondersteunde warmteafgifte	[nee]
Bij nominale warmteafgifte	$e_{l,max}$	N.V.T.	kW	Type warmteafgifte/ kamertemperatuurregeling (selecteer één optie)	
Bij minimale warmteafgifte	$e_{l,min}$	N.V.T.	kW	eenrups warmteafgifte en geen kamertemperatuurregeling	[nee]
In stand-bymodus	$e_{l,SB}$	0	kW	Twee of meer handmatig in te stellen trappen, geen kamertemperatuurregeling	[nee]
				met mechanische kamertemperatuurregeling door thermostaat	[nee]
				met elektronische kamertemperatuurregeling	[ja]
				elektronische kamertemperatuurregeling plus dagtimer	[nee]
				elektronische kamertemperatuurregeling plus weektimer	[nee]
				Andere regelingsopties (meerdere selecties mogelijk)	
				kamertemperatuurregeling, met aanwezigheidsdetectie	[nee]

Model-ID('s): AMF220					
Nummer	Symbool	Voordelig	Eenheid	Nummer	Eenheid
				kamertemperatuurregeling, met openraamdetectie	[nee]
				met de optie van afstandsbediening	[nee]
				met adaptieve startregeling	[nee]
				met beperking van bedrijfsduur	[ja]
				met zwartebolsensor	[nee]
Contactgegevens	Philips Consumer Lifestyle B.V. Building TC, Tussendiepen 4, 9206 AD Drachten, Nederland				

Nederlands

Innhold

1	3-i-1-apparat: luftrensere, vifte og varmeovn	171
	Produktoversikt (fig. ①)	171
	Vis oversikt (fig. ②)	171
	Oversikt over kontroller (fig. ③)	171
2	Komme i gang	172
	Montering av filteret	172
	Konfigurere fjernkontrollen	172
3	Bruke 3-i-1-apparatet: luftrensere, vifte og varmeovn	172
	Lampe for luftkvalitet	172
	Slå av og på	173
	Varmeovn og vifte	173
	Svingning	173
	Stille inn timeren	173
	Stille inn barnesikringen	173
	Hvile, slå lys av/på	174
	Parkoble fjernkontrollen	174
	Bytte batteri	174
4	Rengjøring og vedlikehold	174
	Slik rengjør du apparatkabinettet	174
	Rengjør overflaten på filteret	174
	Utskifting av filter	175
5	Feilsøking	175

1 3-i-1-apparat: luftrensere, vifte og varmeovn

Gratulerer med kjøpet, og velkommen til Philips!

Hvis du vil dra full nytte av stotten som Philips tilbyr, kan du registrere produktet ditt på www.philips.com/welcome.

Produktoversikt (fig. ①)

A	Fjernkontroll	F	Visningsskjerm
B	Ytterbeholder	G	Philips-filter (FYM220/30)
C	Kontrollknapper	H	Bakdeksel
D	Lyslist	I	Oppbevaringsspor for fjernkontroll
E	Åpning for utluft	J	Luftkvalitetssensor

Norsk

Vis oversikt (fig. ②)

K	Temperaturvisning	N	Indikator for luftkvalitet
L	Indikator for barnelås	O	Varsel om filterbytte
M	PM2,5-display		

Oversikt over kontroller (fig. ③)

					
Kort trykk	Timer	Svingning	Vifteinnstilling	Varmeovnstilling	Av/på
Hold inne i 3 sekunder	Hvile, lys av/på	Tilbakestill filterlevetiden		Barnesikring	

2 Komme i gang

Montering av filteret

Merk: Kontroller at apparatet er koblet fra stikkontakten for du monterer filteret.

- 1 Hold i siden på bakdekslet med begge hender, og dra i bakdekslet for å fjerne det (fig. ④).
- 2 Fjern filteret fra apparatet (fig. ⑤).
- 3 Fjern all emballasje fra filteret (fig. ⑥).
- 4 Sett filteret tilbake i apparatet (fig. ⑦).
- 5 Sett bakdekslet tilbake på plass (fig. ⑧).

Konfigurere fjernkontrollen

- 1 Dra ut plastfilmen på fjernkontrollen for å aktivere batteriet (fig. ⑨).
- 2 Hvis du har flere enheter i huset, må du parkoble fjernkontrollen med apparatet (se kapitlet Parkoble fjernkontrollen).

Merk: Fjernkontrollen låses automatisk på plass når du plasserer den i sporet (fig. ⑩).

3 Bruke 3-i-1-apparatet: luftrensere, vifte og varmeovn



Lampe for luftkvalitet

PM2,5-nivå	Farger for luftkvalitet	Luftkvalitetsnivå
≤12	Blå	God
13–35	Blålilla	Middels
36–55	Lilla-rod	Dårlig
>55	Rod	Svært dårlig



Slå av og på

Merk:

- Sett stopselet på apparatet inn i stikkontakten, ikke bruk et utvidet koblingsbrett.
- Hvis apparatet er i varmemodus når du slår det av, vil det fortsette å kjøre i noen sekunder for å pumpe ut resterende varme.

- 1 Trykk på  for å slå på apparatet.
- 2 Displaypanelet lyser, og apparatet viser PM2,5-nivået og temperaturen (fig. 11).
- 3 Trykk på  for å slå av apparatet.

Varmeovn og vifte

				Lyslist
Varmeovn (☀️)	Lavt	Medium	Hoy	Rod
Vifte (✂️)	Lavt	Medium	Hoy	Blå

Norsk

Svingning

Trykk på knappen . Apparatet kan svinge i tre vinkler: 60°, 120° og 350°.





Stille inn timeren

Trykk gjentatte ganger på knappen  for å angi driftstiden til apparatet. Timeren kan stilles inn på mellom 1 og 7 timer.

1 time			2 timer			3 timer			4 timer			5 timer			6 timer			7 timer					
1h	2h	4h	1h	2h	4h	1h	2h	4h	1h	2h	4h	1h	2h	4h	1h	2h	4h	1h	2h	4h			
●	○	○	○	●	○	●	●	○	○	○	●	●	○	●	○	●	●	○	○	○	●	●	●

Hvis du vil deaktivere timeren, trykker du gjentatte ganger på  til alle timeindikatorene er av.





Stille inn barnesikringen

- 1 Hold inne  i 3 sekunder for å aktivere barnesikringen (fig. 12).
 - ↳  vises på skjermen.
 - ↳ Ingen av knappene reagerer bortsett fra av/på-knappen.
- 2 Hold inne  i 3 sekunder på nytt for å deaktivere barnesikringen.
 - ↳  forsvinne.

Hvile, slå lys av/på

- 1 Hold inne  i 3 sekunder (fig. [13](#)).
↳ Lyset på skjermen dempes, og alt annet lys slås av.
- 2 Trykk på en hvilken som helst knapp for å slå på alt lys.

Parkoble fjernkontrollen

- 1 Koble fra stikkontakten, og vent i 10 sekunder. Koble til apparatet, og trykk to ganger på  innen 5 sekunder (fig. [14](#)).
↳ 2h-indikatoren lyser.
- 2 Hold inne knappen  i 5 sekunder på fjernkontrollen for det har gått 5 sekunder (fig. [15](#)).
↳  og -indikatoren for vifteknappen på apparatet lyser og apparatet er i viftemodus, noe som indikerer at parkoblingen er utført (fig. [16](#)).

Merke: Hvis 2h-indikatoren fortsetter å blinke, må du starte parkoblingen på nytt.

Bytte batteri

- 1 Trykk forsiktig på kanten på batteribraketten, og ta den ut av fjernkontrollen (fig. [17](#)).
- 2 Sett inn det nye batteriet med riktige polariteter som angitt (fig. [18](#)).
- 3 Sett batteribraketten tilbake på plass i fjernkontrollen (fig. [19](#)).

4 Rengjøring og vedlikehold

Merke: Slå av apparatet og koble det fra stikkontakten for du gjør følgende.

Slik rengjør du apparatkabinettet

Bruk en myk, torr klut til å rengjøre overflaten på apparatet, inkludert luftinntaket og -uttaket. Rengjør overflaten på partikkelsensoren. Du må ikke åpne dekselet på partikkelsensoren. (fig. [20](#)).

Rengjør overflaten på filteret

Rengjør overflaten på filteret med støvsuger eller borste annenhver uke.

- 1 Dra ut bakdekslet, og fjern det fra apparatet (fig. [4](#)).
- 2 Fjern filteret fra apparatet (fig. [21](#)).
- 3 Rengjør overflaten på filteret med en støvsuger (fig. [22](#)).
- 4 Sett filteret tilbake i apparatet (fig. [7](#)).
- 5 Sett bakdekslet tilbake på plass (fig. [8](#)).
- 6 Vask hendene grundig etter at du har rengjort filteret (fig. [23](#)).



Utskifting av filter

Når varselampen for filterbytte lyser

Merk:



- Filteret kan ikke vaskes eller brukes flere ganger.
- Ikke lukt på filteret, siden det har samlet opp forurensende stoffer fra luften.

Skift filteret når  lyser på skjermen (fig. 24).

- 1 Bytt ut filteret med et Philips-filter (FYM220/30). Folg instruksjonene i kapitlet Montere filteret.
- 2 Trykk på  for å slå på apparatet.
- 3 Hold inne  i 3 sekunder for å tilbakestille filterlevetiden (fig. 25).
↳ Varselet om filterbytte  forsvinner fra skjermen.
- 4 Vask hendene grundig etter at du har byttet ut filteret (fig. 23).

Før varselampen for filterbytte lyser

Du kan bytte ut filteret for varselet om filterbytte () begynner å lyse. Hvis du gjør dette, må du tilbakestille levetidtelleren for filteret manuelt.

- 1 Koble fra stikkontakten, og vent i 10 sekunder.
- 2 Sett stopselet i stikkontakten (fig. 26).
- 3 Slå på apparatet, og hold inne knappen  i 3 sekunder for det har gått 15 sekunder for å tilbakestille levetidtelleren for filteret.
↳ Varselet om filterbytte  blinker én gang når filteret er tilbakestilt.

5 Feilsøking

Dette kapitlet oppsummerer de vanligste problemene du kan oppleve med apparatet. Hvis du ikke får lost problemet med informasjonen under, kontakter du forbrukerstotten der du bor.

Problem	Mulig løsning
Luftstrømmen som kommer ut av luftuttaket, er betydelig svakere enn for.	<ul style="list-style-type: none">• Filterets overflate er skitten. Rengjør filterets overflate (se kapitlet Rengjøring og vedlikehold).

Problem	Mulig løsning
Luftkvaliteten blir ikke bedre, selv om apparatet har vært i bruk over lang tid.	<ul style="list-style-type: none"> • Sjekk at emballasjen er fjernet fra filteret. • Sjekk at filteret er satt inn i apparatet. • Rengjør overflaten på sensordekslet med en mopp eller stovsuger. Du må ikke åpne sensordekslet eller rore innsiden. • Rommet er for stort, eller luftkvaliteten utendørs er dårlig. Lukk alle dorer og vinduer når apparatet er i bruk for å få optimal luftrensing. • Det finnes forurensningskilder innendørs. For eksempel royking, matlaging, rokelse, parfyme eller alkohol. • Filterets brukstid går mot slutten. Bytt ut filteret med et nytt.
Apparatet avgir en merkelig lukt.	<ul style="list-style-type: none"> • De første gangene du bruker produktet, kan det avgis plastlukt. Dette er normalt. • Hvis apparatet avgir en brent lukt, må du umiddelbart koble det fra. Snu det deretter opp-ned for å se etter fremmedlegemer. Hvis du ikke finner noe, bør du kontakte Philips-forhandleren eller et autorisert Philips-servicesenter. • Filteret kan avgis en vond lukt hvis det ikke har blitt brukt på en stund fordi innendørgasser har blitt absorbert. Det anbefales at du reaktiverer filteret ved å plassere det i direkte sollys for gjentatt bruk. Hvis lukten fortsatt avgis, må du bytte filter.
Apparatet avgir støy.	<ul style="list-style-type: none"> • Støynivået blir høyere hvis du velger høy hastighet. • Fremmedlegemer i luftuttaket kan også føre til et unormalt høyt lydnivå. Slå av apparatet umiddelbart, og snu det opp-ned for å fjerne fremmedlegemer. • Hvis du hører en unormal lyd, må du ta kontakt med forbrukerstotten i landet du bor i.
Apparatet indikerer fortsatt at jeg må bytte ut et filter, selv om jeg allerede har byttet det.	<ul style="list-style-type: none"> • Kanskje du ikke tilbakestilte levetidtelleren for filteret. Slå på apparatet. Trykk på og hold inne knappen  i 3 sekunder.
Varmefunksjonen fungerer ikke.	<ul style="list-style-type: none"> • Sjekk om luftinntaket eller -uttaket er blokkert. • Sjekk om filteroverflaten er for skitten til å blokkere luftstrømmen. Hvis det er tilfelle, kan det hende at varmfunksjonen slutter å fungere av sikkerhetsårsaker.

Informasjonskrav for elektriske varmeovner

Modellidentifikator(er): AMF220					
Artikkel	Symbol	Verdi	Enhet	Artikkel	Enhet
Varmeeffekt				Type varmeeffekt for varmeovner med elektrisk oppbevaring (velg én)	
Nominell varmeeffekt	P _{nom.}	2,1	kW	manuell varmekontroll med integrert termostat	[no]
Minimum varmeeffekt (indikativ)	P _{min.}	1,2	kW	manuell varmekontroll med tilbakemelding fra rom og/eller utendorstempertur	[no]
Maksimal kontinuerlig varmeeffekt	P _{maks. c}	1,8	kW	elektronisk varmekontroll med tilbakemelding fra rom og/eller utendorstempertur	[yes]
Reservestromforbruk				vifteassistert varmeeffekt	[no]
Ved nominell varmeeffekt	e _{l.maks.}	I/T	kW	Type varmeeffekt/romtemperaturstyring (velg én)	
Ved minimal varmeeffekt	e _{l.min.}	I/T	kW	ettrinns varmeeffekt og ingen romtemperaturkontroll	[no]
I standby-modus	e _{l.sp}	0	kW	To eller flere manuelle trinn, ingen romtemperaturkontroll	[no]
				med mekanisk termostat, romtemperaturkontroll	[no]
				med elektronisk romtemperaturkontroll	[yes]
				elektronisk romtemperaturkontroll og daglig timer	[no]
				elektronisk romtemperaturkontroll og ukentlig timer	[no]
				Andre kontrollalternativer (flervalg)	
				romtemperaturkontroll med bevegelsesdeteksjon	[no]
				romtemperaturkontroll med deteksjon av åpne vinduer	[no]
				med alternativ for fjernkontroll	[no]
				med adaptiv startkontroll	[no]
				med driftstidsbegrensning	[yes]
				med sensor for mørk pære	[no]
Kontaktinformasjon	Philips Consumer Lifestyle B.V. Building TC, Tussendiepen 4, 9206 AD Drachten, Nederland				

Spis treści

1	Urządzenie 3 w 1: oczyszczacz powietrza, wentylator i grzejnik	179
	Opis produktu (rys. ①)	179
	Opis wyświetlacza (rys. ②)	179
	Opis przycisków sterowania (rys. ③)	179
2	Czynności wstępne	180
	Montaż filtra	180
	Konfiguracja pilota zdalnego sterowania	180
3	Korzystanie z urządzenia 3 w 1: oczyszczacz powietrza, wentylator i grzejnik	180
	Wskaźnik jakości powietrza	180
	Włączanie i wyłączanie	181
	Grzejnik i wentylator	181
	Oscylacja	181
	Ustawianie zegara	181
	Ustawianie blokady rodzicielskiej	181
	Tryb snu, włączanie/wyłączanie wskaźników	182
	Parowanie pilota zdalnego sterowania	182
	Wymiana baterii	182
4	Czyszczenie i konserwacja	182
	Czyszczenie obudowy urządzenia	182
	Czyszczenie powierzchni filtra	183
	Wymiana filtra	183
5	Rozwiązywanie problemów	184

1 Urządzenie 3 w 1: oczyszczacz powietrza, wentylator i grzejnik

Gratulujemy zakupu i witamy wśród klientów firmy Philips!

Aby w pełni skorzystać z obsługi świadczonej przez firmę Philips, zarejestruj swój produkt na stronie www.philips.com/welcome.





Opis produktu (rys. ①)

A	Pilot zdalnego sterowania	F	Wyświetlacz
B	Obudowa	G	Filtr Philips (FYM220/30)
C	Przyciski sterowania	H	Pokrywa tylna
D	Listwa świetlna	I	Szczelina do przechowywania pilota zdalnego sterowania
E	Wylot powietrza	J	Czujnik jakości powietrza

Opis wyświetlacza (rys. ②)

K	Wyświetlacz temperatury	N	Wskaźnik jakości powietrza
L	Wskaźnik blokady rodzicielskiej	O	Alarm wymiany filtra
M	Wskaźnik stężenia PM2,5		

Opis przycisków sterowania (rys. ③)

					
Naciśnij krótko	Zegar	Oscylacja	Ustawienie wentylatora	Ustawienie grzejnika	Wł./wyl.
Naciskaj przez 3 sekundy	Tryb snu, światło wł./wyl.	Wyzerowanie okresu użytkowania filtra		Zabezpieczenie przed dziećmi	

2 Czynności wstępne

Montaż filtra

Uwaga: przed przystąpieniem do montażu filtra upewnij się, że urządzenie jest odłączone od gniazdka elektrycznego.

- 1 Chwyć bok tylnej pokrywy obiema rękami i pociągnij, aby ją zdjąć. (rys. ④).
- 2 Wyciągnij filtr z urządzenia (rys. ⑤).
- 3 Zdejmij opakowanie filtra (rys. ⑥).
- 4 Włóż filtr z powrotem do urządzenia (rys. ⑦).
- 5 Załóż ponownie tylną pokrywę (rys. ⑧).

Konfiguracja pilota zdalnego sterowania

- 1 Zdejmij plastikową folię z pilota zdalnego sterowania, aby aktywować baterię (rys. ⑨).
- 2 Sparuj pilot zdalnego sterowania z urządzeniem, jeśli w domu znajduje się wiele urządzeń (patrz rozdział „Parowanie pilota zdalnego sterowania”).

Uwaga: Umieść pilot zdalnego sterowania w szczelinie, aby automatycznie zaskoczył na miejsce (rys. ⑩).

3 Korzystanie z urządzenia 3 w 1: oczyszczacz powietrza, wentylator i grzejnik



Wskaźnik jakości powietrza

Poziom PM2,5	Kolor wskaźnika jakości powietrza	Poziom jakości powietrza
≤12	Niebieski	Dobry
13–35	Niebiesko-fioletowy	Przeciętny
36–55	Fioletowo-czerwony	Zły
>55	Czerwony	Bardzo zły

Włączanie i wyłączanie

Uwaga:

- Włóż wtyczkę urządzenia do gniazdka elektrycznego. Nie używaj przedłużacza.
- Jeśli po wyłączeniu urządzenie pracuje w trybie ogrzewania, będzie ono nadal działać przez kilka sekund, aby odprowadzić pozostałe ciepło.

- 1 Naciśnij przycisk , aby włączyć urządzenie.
- 2 Panel wyświetlacza zaświeci się, a urządzenie pokaże poziom cząsteczek PM2,5 i temperaturę (rys. 11).
- 3 Naciśnij przycisk , aby wyłączyć urządzenie.

Grzejnik i wentylator

				Listwa świetlna
Grzejnik ()	Niski	Średni	Wysoki	Czerwony
Wentylator ()	Niski	Średni	Wysoki	Niebieski

Oscylacja

Naciśnij przycisk . Urządzenie może oscylować pod trzema kątami: 60°, 120° i 350°.





Ustawianie zegara

Naciśnij przycisk  kilkakrotnie, aby ustawić godziny pracy urządzenia. Zegar można ustawić w zakresie od 1 do 7 godzin.



1 godzina			2 godz.			3 godz.			4 godz.			5 godz.			6 godz.			7 godz.			
1h	2h	4h	1h	2h	4h	1h	2h	4h	1h	2h	4h	1h	2h	4h	1h	2h	4h	1h	2h	4h	
●	○	○	○	●	○	●	●	○	○	○	●	●	○	●	○	●	●	○	●	●	●

Aby wyłączyć zegar, kilkakrotnie dotknij przycisku , aż zgasną wszystkie wskaźniki godzin.







Ustawianie blokady rodzicielskiej

- 1 Naciśnij i przytrzymaj przycisk  przez 3 sekundy, aby włączyć blokadę rodzicielską (rys. 12).
 - ↳  zostanie wyświetlony na ekranie.
 - ↳ Wszystkie pozostałe przyciski nie odpowiadają z wyjątkiem wyłącznika.
- 2 Ponownie naciśnij i przytrzymaj przycisk  przez 3 sekundy, aby wyłączyć blokadę rodzicielską.
 - ↳  zniknie.

Tryb snu, włączanie/wyłączanie wskaźników



- 1 Naciśnij i przytrzymaj przycisk  przez 3 sekundy (rys. ).
 - ↳ Wyświetlacz zostanie przyciemniony, a wskaźniki zgasną.
- 2 Naciśnij dowolny przycisk, aby włączyć wszystkie wskaźniki.

Parowanie pilota zdalnego sterowania

- 1 Odłącz urządzenie od gniazdka elektrycznego i odczekaj 10 sekund. Podłącz urządzenie do zasilania, a następnie w ciągu 5 sekund dwukrotnie naciśnij przycisk  na urządzeniu (rys. ).
 - ↳ Zaświeci się wskaźnik 2h.
- 2 Naciśnij i przytrzymaj przycisk  przez 5 sekund na pilocie zdalnego sterowania (rys. ).
 - ↳ Zaświeci się wskaźnik  i  na przycisku wentylatora, a urządzenie będzie działać w trybie wentylatora, co oznacza, że parowanie powiodło się (rys. ).

Uwaga: Jeśli wskaźnik „2h” miga, należy ponownie rozpocząć parowanie.

Wymiana baterii

- 1 Delikatnie naciśnij krawędź pokrywy baterii i wyciągnij ją z pilota zdalnego sterowania (rys. ).
- 2 Włóż nową baterię w prawidłowy sposób (rys. ).
- 3 Zamontuj z powrotem pokrywę baterii pilota zdalnego sterowania (rys. ).

4 Czyszczenie i konserwacja

Uwaga: przed wykonaniem następczej czynności wyłącz urządzenie i wyjmij wtyczkę z gniazdka elektrycznego.

Czyszczenie obudowy urządzenia

Do czyszczenia powierzchni urządzenia, w tym wlotu i wylotu powietrza, używaj miękkiej, suchej szmatki.

Oczyść powierzchnię czujnika cząsteczek stałych, nie próbuj otwierać pokrywy czujnika (rys. ).

Czyszczenie powierzchni filtra

Czyść powierzchnię filtra odkurzaczem lub szczotką co dwa tygodnie.

- 1 Pociągnij tylną pokrywę i zdejmij ją z urządzenia (rys. ④).
- 2 Wyciągnij filtr z urządzenia (rys. ⑫).
- 3 Wyczyść powierzchnię filtra za pomocą odkurzacza (rys. ⑳).
- 4 Włóż filtr z powrotem do urządzenia (rys. ⑦).
- 5 Załóż ponownie tylną pokrywę (rys. ⑧).
- 6 Po wyczyszczeniu filtra umyj dokładnie ręce (rys. ㉓).



Wymiana filtra

Gdy zapala się alarm wymiany filtra

Uwaga:



- Filtr nie nadaje się do mycia ani ponownego użytku.
- Nie wolno wachać filtra, ponieważ nagromadziły się na nim zanieczyszczenia z powietrza.

Wymień filtr, gdy na ekranie zaświeci się wskaźnik  (rys. ㉔).

- 1 Wymień filtr na filtr Philips (FYM220/30). Wykonaj czynności opisane w rozdziale „Montaż filtra”.
- 2 Dotknij przycisku , aby włączyć urządzenie.
- 3 Naciśnij i przytrzymaj przycisk  przez 3 sekundy, aby zresetować czas wymiany filtra (rys. ㉕).
 - ↳ Alarm wymiany filtra  zniknie z ekranu.
- 4 Po wymianie filtra umyj dokładnie ręce (rys. ㉓).

Po zapaleniu się alarmu wymiany filtra

Filtr można wymienić także przed wyświetleniem się na ekranie alarmu wymiany filtra (). W takim przypadku należy ręcznie wyzerować licznik okresu użytkowania filtra.

- 1 Odłącz urządzenie od gniazdka zasilania i odczekaj 10 sekund.
- 2 Włóż wtyczkę do gniazdka elektrycznego (rys. ㉖).
- 3 W ciągu 15 sekund od włączenia zasilania naciśnij przycisk  i przytrzymaj go przez 3 sekundy, aby zresetować licznik okresu użytkowania filtra.
 - ↳ Po pomyślnym zresetowaniu licznika wskaźnik ostrzegawczy wymiany filtra  miga jeden raz.

5 Rozwiązywanie problemów

W tym rozdziale opisano najczęstsze problemy, z którymi można się zetknąć, korzystając z urządzenia. Jeśli poniższe wskazówki okażą się niewystarczające do rozwiązania problemu, skontaktuj się z Centrum Obsługi Klienta w swoim kraju.

Problem	Możliwe rozwiązanie
Strumień powietrza wydobywający się z wylotu jest słabszy niż do tej pory.	<ul style="list-style-type: none">• Powierzchnia filtra jest brudna. Wyczyść powierzchnię filtra (patrz rozdział „Czyszczenie i konserwacja”).
Jakość powietrza nie poprawia się, choć urządzenie pracuje już przez długi czas.	<ul style="list-style-type: none">• Sprawdź, czy z filtra zostało usunięte opakowanie.• Sprawdź, czy filtr jest zamontowany w urządzeniu.• Oczyszcz powierzchnię pokrywy czujnika ściereczką lub odkurzaczem. Nie otwieraj pokrywy czujnika ani nie dotykaj jej wnętrza.• Pomieszczenie jest za duże lub jakość powietrza na zewnątrz jest niska. Aby zapewnić optymalną wydajność oczyszczania, podczas działania urządzenia drzwi i okna powinny być zamknięte.• Istnieją wewnętrzne źródła zanieczyszczeń powietrza. Na przykład palenie, gotowanie, palenie kadzideł, używanie perfum lub alkoholu.• Kończy się okres eksploatacji filtra. Wymień filtr na nowy.
Urządzenie emituje specyficzny zapach.	<ul style="list-style-type: none">• Na początku używania z urządzenia może wydobywać się zapach plastiku. Jest to zjawisko normalne.• Jeśli z urządzenia wydobywa się zapach spalenizny, natychmiast wyjmij wtyczkę urządzenia z gniazdka elektrycznego i obróć urządzenie spodem do góry, aby sprawdzić, czy do urządzenia nie dostały się obce przedmioty. Jeśli nie, skontaktuj się ze sprzedawcą produktów Philips lub autoryzowanym centrum serwisowym firmy Philips.• Z używanego przez dłuższy czas filtra może się wydobywać nieprzyjemny zapach spowodowany wchłanianiem gazów unoszących się w pomieszczeniu. Zaleca się ponownie aktywować filtr poprzez umieszczenie go w miejscu narażonym na bezpośrednie działanie światła słonecznego, aby móc z niego wielokrotnie korzystać. Jeśli filtr nadal wydziela zapach, należy wymienić filtr.

Problem	Możliwe rozwiązanie
Urządzenie działa bardzo głośno.	<ul style="list-style-type: none"> • W przypadku wybrania wysokiej prędkości poziom hałasu będzie wyższy. • Z urządzenia może się również wydobywać nietypowy głośny dźwięk, jeśli do wylotu powietrza dostał się jakikolwiek obcy przedmiot. Natychmiast wyłącz urządzenie i obróć je spodem do góry, aby usunąć z niego obce przedmioty. • Jeśli dźwięk wydawany przez urządzenie jest nieprawidłowy, skontaktuj się z Centrum Obsługi Klienta w swoim kraju.
Urządzenie nadal informuje o konieczności wymiany filtra, choć filtr został już wymieniony.	<ul style="list-style-type: none"> • Być może licznik okresu użytkowania filtra nie został zresetowany. Włącz urządzenie. Naciśnij i przytrzymaj przycisk  przez 3 sekund
Funkcja ogrzewania nie działa.	<ul style="list-style-type: none"> • Sprawdź, czy wlot lub wylot powietrza nie jest zablokowany. • Sprawdź, czy powierzchnia filtra nie jest zbyt zabrudzona, i czy brud nie blokuje przepływu powietrza. Jeśli tak, funkcja ogrzewania mogła przestać działać w celach bezpieczeństwa.

Wymogi informacyjne dotyczące miejscowych elektrycznych ogrzewaczy pomieszczeń

Identyfikator(y) modelu: AMF220					
Pozycja	Symbol	Oszczędność	Jednostka	Pozycja	Jednostka
Moc cieplna				Rodzaj mocy cieplnej wyłącznie dla miejscowych elektrycznych ogrzewaczy powierzchni magazynowych (wybierz jedną opcję)	
Nominalna moc cieplna	P_{nom}	2,1	kW	ręczne sterowanie ładunkiem cieplnym ze zintegrowanym termostatem	[nie]
Minimalna moc cieplna (orientacyjna)	P_{min}	1,2	kW	ręczne sterowanie ładunkiem cieplnym z informacją o temperaturze w pomieszczeniu i/lub na zewnątrz	[nie]
Maksymalna ciągła moc cieplna	$P_{max,c}$	1,8	kW	elektroniczne sterowanie ładunkiem cieplnym z informacją o temperaturze w pomieszczeniu i/lub na zewnątrz	[tak]
Zużycie energii elektrycznej przez urządzenia pomocnicze				moc cieplna wspomagana wentylatorem	[nie]
Przy nominalnej mocy cieplnej	e_{lmax}	nie dot.	kW	Typ mocy cieplnej / regulacji temperatury w pomieszczeniu (wybierz jedną opcję)	
Przy minimalnej mocy cieplnej	e_{lmin}	nie dot.	kW	jednoetapowa moc cieplna i brak regulacji temperatury w pomieszczeniu	[nie]
W trybie gotowości	e_{lsb}	0	kW	Co najmniej dwa etapy ręczne, brak regulacji temperatury pomieszczenia	[nie]
				regulacja temperatury w pomieszczeniu z termostatem mechanicznym	[nie]
				z elektroniczną regulacją temperatury w pomieszczeniu	[tak]

Identyfikator(y) modelu: AMF220					
Pozycja	Symbol	Oszczędność	Jednostka	Pozycja	Jednostka
				elektroniczna regulacja temperatury w pomieszczeniu oraz zegar dzienny	[nie]
				elektroniczna regulacja temperatury w pomieszczeniu oraz zegar tygodniowy	[nie]
				Inne opcje sterowania (możliwość wielokrotnego wyboru)	
				regulacja temperatury w pomieszczeniu z wykrywaniem obecności	[nie]
				regulacja temperatury w pomieszczeniu z wykrywaniem otwartego okna	[nie]
				z opcją kontroli odległości	[nie]
				z układem adaptacyjnego sterowania rozruchem	[nie]
				z ograniczeniem czasu pracy	[tak]
				z czujnikiem żarówki UV-A	[nie]
Informacje o kontakcie	Philips Consumer Lifestyle B.V. Building TC, Tussendiepen 4, 9206 AD Drachten, Holandia				

Índice

1	3 em 1: purificador de ar, ventoinha e aquecedor	189
	Descrição do produto (fig.①)	189
	Visão geral do ecrã (fig.②)	189
	Visão geral dos controlos (fig.③)	189
2	Introdução	190
	Instalar o filtro	190
	Configurar o comando	190
3	Utilizar a funcionalidade 3 em 1: purificador de ar, ventoinha e aquecedor	190
	Luz de qualidade do ar	190
	Ligar e desligar	191
	Aquecedor e ventoinha	191
	Oscilação	191
	Programar o temporizador	191
	Configurar o bloqueio de crianças	191
	Suspensão, ligar/desligar luzes	192
	Emparelhar o comando	192
	Substituir a pilha	192
4	Limpar e manter	192
	Limpar o corpo do aparelho	192
	Limpar a superfície do filtro	193
	Substituição de filtros	193
5	Resolução de problemas	194

1 3 em 1: purificador de ar, ventoinha e aquecedor

Parabéns pela compra do seu produto e bem-vindo à Philips!

Para tirar o máximo partido da assistência oferecida pela Philips, registe o seu produto em www.philips.com/welcome.

Descrição do produto (fig. ①)

A	Telecomando	F	Visor
B	Estrutura	G	Filtro Philips (FYM220/30)
C	Botões de controlo	H	Tampa posterior
D	LightStrip	I	Ranhura de arrumação do comando
E	Saída de ar	J	Sensor de qualidade do ar

Visão geral do ecrã (fig. ②)

K	Indicador da temperatura	N	Indicador de qualidade do ar
L	Indicador de bloqueio infantil	O	Alerta de substituição do filtro
M	Visor das partículas PM2.5		

Visão geral dos controlos (fig. ③)

					
Premir brevemente	Temporizador	Oscilação	Configuração da ventoinha	Configuração do aquecedor	Ligado/Desligado
Premir durante 3 segundos	Suspensão, ligar/desligar a luz	Repor a vida útil do filtro		Bloqueio infantil	

2 Introdução

Instalar o filtro

Nota: certifique-se de que o aparelho está desligado da tomada elétrica antes de instalar o filtro.

- 1 Segure a parte lateral da tampa posterior com ambas as mãos e puxe-a para retirar a tampa posterior. (fig.④).
- 2 Retire o filtro do aparelho (fig.⑤).
- 3 Retire todos os materiais de acondicionamento do filtro (fig.⑥).
- 4 Volte a colocar o filtro no aparelho (fig.⑦).
- 5 Volte a colocar a tampa posterior (fig.⑧).

Configurar o comando

- 1 Retire a película do comando para ativar a bateria (fig.⑨).
- 2 Emparelhe o comando com o aparelho, se tiver vários dispositivos numa só habitação (consulte o capítulo "Emparelhar o comando").

Nota: Coloque o comando no compartimento e este encaixar-se-á automaticamente (fig.⑩).

3 Utilizar a funcionalidade 3 em 1: purificador de ar, ventoinha e aquecedor



Luz de qualidade do ar

Nível PM2.5	Cor da luz de qualidade do ar	Nível de qualidade do ar
≤12	Azul	Bom
13-35	Azul-roxo	Aceitável
36-55	Roxo-vermelho	Mau
>55	Vermelho	Muito mau





Ligar e desligar

Nota:

- Ligue a ficha do aparelho à tomada elétrica, não utilize uma extensão.
- Se o aparelho estiver no modo de aquecimento, continuará a funcionar durante alguns segundos após ser desligado para libertar o calor restante.

- 1 Prima  para ligar o aparelho.
- 2 O painel de visualização acende-se e o aparelho apresenta o nível de PM2,5 e a temperatura (fig. 11).
- 3 Prima  para desligar o aparelho.

Aquecedor e ventoinha

				LightStrip
Aquecedor ()	Pouca carga	Médio	Alta	Vermelho
Ventoinha ()	Pouca carga	Médio	Alta	Azul

Oscilação

Prima o botão , o aparelho pode oscilar em três ângulos: 60°, 120° e 350°.





Programar o temporizador

Prima repetidamente o botão  para definir as horas de funcionamento do aparelho. O temporizador permite selecionar entre 1 e 7 horas.

1 hora			2 horas			3 horas			4 horas			5 horas			6 horas			7 horas			
1h	2h	4h	1h	2h	4h	1h	2h	4h	1h	2h	4h	1h	2h	4h	1h	2h	4h	1h	2h	4h	
●	○	○	○	●	○	●	●	○	○	○	●	●	○	●	○	●	●	○	●	●	●

Para desativar o temporizador, toque repetidamente no botão  até que todos os indicadores de hora fiquem desligados.





Configurar o bloqueio de crianças

- 1 Mantenha premido o botão  durante 3 segundos para ativar o bloqueio infantil (fig. 12).
 - ↳  aparece no ecrã.
 - ↳ Todos os outros botões não respondem, exceto o botão ligar/desligar.
- 2 Mantenha premido o botão  durante 3 segundos para desativar o bloqueio infantil.
 - ↳  desaparece.

Suspensão, ligar/desligar luzes

- 1 Mantenha premido o botão  durante 3 segundos (fig.13).
 - ↳ O ecrã escurece; as luzes de descanso desligam-se.
- 2 Prima qualquer botão para ligar todas as luzes.

Emparelhar o comando

- 1 Desligue a ficha da tomada elétrica e aguarde 10 segundos. Ligue o aparelho e, em seguida, num espaço de 5 segundos, prima duas vezes o botão  do aparelho (fig.14).
 - ↳ O indicador "2h" acende-se.
- 2 Num espaço de 5 segundos, mantenha premido o botão  do comando durante 5 segundos (fig.15).
 - ↳ Os indicadores  e  do botão da ventoinha do aparelho acendem-se e o aparelho começa a funcionar no modo de ventoinha, indicando que o emparelhamento foi bem sucedido (fig.16).

Nota: se o indicador "2h" continuar intermitente, terá de iniciar novamente o processo de emparelhamento.

Substituir a pilha

- 1 Empurre cuidadosamente a extremidade do suporte da pilha e retire-a do comando (fig.17).
- 2 Introduza a nova pilha com as polaridades corretas, conforme indicado (fig.18).
- 3 Volte a colocar o suporte da pilha no comando (fig.19).

4 Limpar e manter

Nota: Primeiro, desligue o aparelho e retire a ficha da tomada elétrica.

Limpar o corpo do aparelho

Utilize um pano macio e seco para limpar a superfície do aparelho, incluindo a entrada e saída de ar.

Limpe a superfície do sensor de partículas, não tente abrir a tampa do sensor de partículas. (fig.20).

Limpar a superfície do filtro

Limpe a superfície do filtro com um aspirador ou uma escova a cada duas semanas.

- 1 Puxe a tampa posterior e retire-a do aparelho (fig. 4).
- 2 Retire o filtro do aparelho (fig. 21).
- 3 Limpe a superfície do filtro com um aspirador (fig. 22).
- 4 Volte a colocar o filtro no aparelho (fig. 7).
- 5 Volte a colocar a tampa posterior (fig. 8).
- 6 Lave bem as mãos após limpar o filtro (fig. 23).



Substituição de filtros

Quando se acende o alerta de substituição do filtro

Nota:



- O filtro não é lavável nem reutilizável.
- Não cheire o filtro, uma vez que este recolheu poluentes do ar.

Substitua o filtro quando  se acender no ecrã (fig. 24).

- 1 Substitua o filtro pelo filtro Philips (FYM220/30). Siga o passo do capítulo "Instalar o filtro".
- 2 Toque em  para ligar o aparelho.
- 3 Mantenha premido o botão  durante 3 segundos para repor o tempo de substituição do filtro (fig. 25).
 - ↳ O alerta de substituição do filtro  desaparece do ecrã.
- 4 Lave bem as mãos após substituir o filtro (fig. 23).

Antes do alerta de substituição do filtro se acender

Também pode substituir o filtro antes de o alerta de substituição do filtro  se acender. Caso o faça, terá de repor manualmente o contador da vida útil do filtro.

- 1 Desligue a ficha da tomada elétrica e aguarde 10 segundos.
- 2 Ligue a ficha a uma tomada elétrica (fig. 26).
- 3 No período de 15 segundos após ligar, mantenha premido o botão  durante 3 segundos para repor o contador da vida útil do filtro.
 - ↳ O alerta de substituição do filtro  apresenta uma intermitência após a reposição bem-sucedida do filtro.

5 Resolução de problemas

Este capítulo resume os problemas mais comuns que podem surgir no aparelho. Se não for possível resolver o problema com a ajuda das informações abaixo, contacte o Centro de Apoio ao Cliente no seu país.

Problema	Solução possível
O fluxo de ar que sai da saída de ar é substancialmente mais fraco do que antes.	<ul style="list-style-type: none">• A superfície do filtro está suja. Limpe a superfície do filtro (consulte o capítulo "Limpeza e manutenção").
A qualidade do ar não melhora, embora o aparelho esteja a funcionar há bastante tempo.	<ul style="list-style-type: none">• Verifique se o material de acondicionamento foi retirado do filtro.• Verifique se o filtro está instalado no aparelho.• Limpe a superfície da tampa do sensor com uma esfregona ou um produto de limpeza a vácuo, não retire a tampa do sensor nem toque no interior.• O tamanho da divisão é demasiado grande ou a qualidade do ar exterior é fraca. Para um desempenho ideal de purificação, feche as portas e janelas quando utilizar o aparelho.• Existem fontes de poluição no interior. Por exemplo: fumar, cozinhar, queimar incenso, utilizar perfume ou álcool.• O filtro atingiu o fim da vida útil. Substitua o filtro por um novo.
O aparelho produz um odor estranho.	<ul style="list-style-type: none">• Nas primeiras vezes que utilizar o aparelho, este poderá produzir um odor a plástico. Isto é normal.• Se o aparelho produzir um odor a queimado, desligue-o imediatamente a ficha e vire o aparelho ao contrário para verificar se caíram objetos estranhos no seu interior. Se não encontrar nada, contacte o seu revendedor Philips ou um centro de assistência Philips autorizado.• O filtro pode produzir odor depois de ser utilizado durante algum tempo devido à absorção de gases no interior. É recomendável reativar o filtro colocando-o sob luz solar direta para uso repetido. Se ainda existir odor, substitua o filtro.

Problema	Solução possível
O aparelho produz demasiado ruído.	<ul style="list-style-type: none"> • O nível de ruído será superior se selecionar alta velocidade. • Se cair alguma coisa para dentro da saída de ar, também pode provocar ruídos altos anormais. Desligue imediatamente o aparelho e vire-o ao contrário para retirar os objetos estranhos deste. • Se ouvir ruídos anormais, contacte o centro de apoio ao cliente no seu país.
O aparelho continua a indicar que tenho de substituir um filtro, mas já o fiz.	<ul style="list-style-type: none"> • Talvez não tenha efetuado a reposição do contador da vida útil do filtro. Ligue o aparelho. Toque continuamente no botão  durante 3 segundos.
A função de aquecimento não está a funcionar.	<ul style="list-style-type: none"> • Verifique se a entrada de ar ou a saída de ar estão bloqueadas. • Verifique se a superfície do filtro está demasiado suja para bloquear o fluxo de ar. Se for o caso, a função de aquecimento pode parar de funcionar, como medida preventiva.

Requisitos de informação para aquecedores de ambiente local elétricos

Identificador(es) de modelo: AMF220					
Item	Símbolo	Económico	Unidade	Item	Unidade
Potência calorífica				Tipo de entrada de calor, apenas para aquecedores de ambiente local elétricos de acumulação (selecione um)	
Potência calorífica nominal	P_{nom}	2,1	kW	Comando manual da carga térmica, com termostato integrado	[não]
Potência calorífica mínima (indicativa)	P_{min}	1,2	kW	Comando manual da carga térmica com retroação da temperatura interior e/ou exterior	[não]
Potência calorífica contínua máxima	$P_{max,c}$	1,8	kW	Comando eletrónico da carga térmica com retroação da temperatura interior e/ou exterior	[sim]
Consumo de eletricidade auxiliar				Potência calorífica com ventilador	[não]
À potência calorífica nominal	$e_{l,max}$	N/A	kW	Tipo de potência calorífica/comando da temperatura interior (selecionar uma opção)	
À potência calorífica mínima	$e_{l,min}$	N/A	kW	Potência calorífica numa fase única, sem comando da temperatura interior	[não]
Em modo de espera	$e_{l,SB}$	0	kW	Em duas ou mais fases manuais, sem comando da temperatura interior	[não]
				Com comando da temperatura interior por termostato mecânico	[não]
				Com comando eletrónico da temperatura interior	[sim]
				Com comando eletrónico da temperatura interior e temporizador diário	[não]
				Com comando eletrónico da temperatura interior e temporizador semanal	[não]
				Outras opções de comando (seleção múltipla possível)	

Identificador(es) de modelo: AMF220					
Item	Símbolo	Económico	Unidade	Item	Unidade
				Comando da temperatura interior, com deteção de presença	[não]
				Comando da temperatura interior, com deteção de janelas abertas	[não]
				Com opção de comando à distância	[não]
				Com comando de arranque adaptativo	[não]
				Com limitação do tempo de funcionamento	[sim]
				com sensor de corpo negro	[não]
Detalhes de contacto	Philips Consumer Lifestyle B.V. Building TC, Tussendiepen 4, 9206 AD Drachten, Países Baixos				

Cuprins

1	Dispozitivul tău 3 în 1: purificator de aer, ventilator și încălzitor	199
	Prezentare generală a produsului (fig. ①)	199
	Prezentare generală a afișajului (fig. ②)	199
	Prezentare generală a comenzilor (fig. ③)	199
2	Primii pași	200
	Instalarea filtrului	200
	Configurarea telecomenzii	200
3	Utilizarea dispozitivului tău 3 în 1: purificator de aer, ventilator și încălzitor	200
	Indicatorul luminos pentru calitatea aerului	200
	Pornirea și oprirea	201
	Încălzitor și ventilator	201
	Oscilație	201
	Setarea temporizatorului	201
	Configurarea blocării pentru copii	201
	Modul nocturn, pornirea/Oprirea iluminării	202
	Asocierea telecomenzii	202
	Înlocuirea bateriei	202
4	Curățarea și întreținerea	202
	Curățarea corpului aparatului	202
	Curățarea suprafeței filtrului	203
	Înlocuirea filtrului	203
5	Depanare	204

1 Dispozitivul tău 3 în 1: purificator de aer, ventilator și încălzitor

Felicitări pentru achiziție și bun venit la Philips!

Pentru a beneficia pe deplin de asistența oferită de Philips, înregistrează-ți produsul la www.philips.com/welcome.

Prezentare generală a produsului (fig. ①)

A	Telecomandă	F	Ecran de afișare
B	Carcasa	G	Filtru Philips (FYM220/30)
C	Butoane de control	H	Capac posterior
D	Bandă de lumini	I	Fantă de depozitare pentru telecomandă
E	Fanta de evacuare a aerului	J	Senzorul pentru calitatea aerului

Prezentare generală a afișajului (fig. ②)

K	Afișaj de temperatură	N	Indicator pentru calitatea aerului
L	Indicator de blocare pentru copii	O	Alertă de înlocuire a filtrului
M	Afișaj PM2,5		

Prezentare generală a comenzilor (fig. ③)

					
Apasă scurt	Temporizator	Oscilație	Setarea ventilatorului	Setarea încălzitorului	Buton Pornire/Opre
Apasă 3 secunde	Modul nocturn, lumini pornite/oprite	Resetează durata de viață a filtrului		Blocare pentru copii	

2 Primii pași

Instalarea filtrului

Notă: înainte de a instala filtrul, asigură-te că aparatul este deconectat de la priza de curent.

- 1 Ține partea laterală a capacului din spate cu ambele mâini și trage pentru a îndepărta capacul din spate. (fig. ④).
- 2 Scoate filtrul din aparat (fig. ⑤).
- 3 Îndepărtează toate materialele de ambalare ale filtrului (fig. ⑥).
- 4 Montează filtrul înapoi în aparat (fig. ⑦).
- 5 Fixează la loc capacul din spate (fig. ⑧).

Configurarea telecomenzii

- 1 Scoate folia de plastic de pe telecomandă pentru a activa bateria (fig. ⑨).
- 2 Asociază telecomanda cu aparatul dacă ai mai multe dispozitive într-o singură locuință (vezi capitolul „Asocierea telecomenzii”).

Notă: Pune telecomanda în fantă și se va fixa automat în poziție (fig. ⑩).

3 Utilizarea dispozitivului tău 3 în 1: purificator de aer, ventilator și încălzitor



Indicatorul luminos pentru calitatea aerului

Nivelul PM2,5	Culoarea indicatorului luminos pentru calitatea aerului	Nivelul de calitate a aerului
≤12	Albastru	Bună
13-35	Albastru-violet	Acceptabilă
36-55	Violet-roșu	Slabă
>55	Roșu	Foarte slabă





Pornirea și oprirea

Notă:

- Introdu ștecărul aparatului în priză, nu utiliza un prelungitor.
- Dacă oprești aparatul în modul de încălzire, acesta va continua să funcționeze câteva secunde pentru a elimina căldura rămasă.

- 1 Apasă  pentru a porni aparatul.
- 2 Panoul de afișaj se aprinde, iar aparatul indică nivelul PM2,5 și temperatura (fig. 11).
- 3 Apasă  pentru a opri aparatul.

Încălzitor și ventilator

				Bandă de lumini
Încălzitor ()	Scăzut	Mediu	Ridicat	Roșu
Ventilator ()	Scăzut	Mediu	Ridicat	Albastru

Oscilație

Apasă butonul . Aparatul poate oscila în trei unghiuri: 60°, 120° și 350°.





Setarea temporizatorului

Apasă în mod repetat butonul  pentru a seta timpul de operare a aparatului. Temporizatorul este disponibil de la 1 la 7 ore.

1 oră			2 ore			3 ore			4 ore			5 ore			6 ore			7 ore			
1h	2h	4h	1h	2h	4h	1h	2h	4h	1h	2h	4h	1h	2h	4h	1h	2h	4h	1h	2h	4h	
●	○	○	○	●	○	●	●	○	○	○	●	●	○	●	○	●	●	●	●	●	●

Pentru dezactivarea temporizatorului, atinge repetat butonul  până când toate indicatoarele de ore se sting.





Configurarea blocării pentru copii

- 1 Ține apăsat butonul  timp de 3 secunde pentru a activa blocarea pentru copii (fig. 12).
 - ↳  se afișează pe ecran.
 - ↳ Cu excepția butonului pornit/oprit, niciun alt buton nu răspunde.
- 2 Ține apăsat din nou butonul  timp de 3 secunde pentru a dezactiva blocarea pentru copii.
 - ↳  va dispărea.

Modul nocturn, pornirea/Oprirea iluminării

- 1 Ține apăsat butonul  timp de 3 secunde (fig. [13](#)).
 - ↳ Ecranul de afișare se va întuneca și celelalte lumini se vor stinge.
- 2 Apasă orice buton pentru a aprinde toate luminile.

Asocierea telecomenzii

- 1 Scoate din priză și așteaptă 10 secunde. Conectează aparatul la priză, iar în 5 secunde apasă de două ori butonul  de pe aparat (fig. [14](#)).
 - ↳ Indicatorul 2h se aprinde.
- 2 În interval de 5 secunde, apasă lung timp de 5 secunde butonul  de pe telecomandă (fig. [15](#)).
 - ↳ Butonul  și indicatorul  al butonului ventilatorului de pe aparat se aprind și aparatul funcționează în modul ventilator, indicând că asocierea a avut loc cu succes (fig. [16](#)).

Notă: dacă indicatorul „2h” luminează intermitent în continuare, va trebui să reîncepi procesul de asociere.

Înlocuirea bateriei

- 1 Împinge ușor marginea suportului bateriei și scoate-o din telecomandă (fig. [17](#)).
- 2 Introdu noua baterie respectând polaritatea indicată (fig. [18](#)).
- 3 Pune înapoi în telecomandă suportul bateriei (fig. [19](#)).

4 Curățarea și întreținerea

Notă: Oprește aparatul și deconectează-l de la priză înainte de următoarea acțiune.

Curățarea corpului aparatului

Folosește o cârpă moale și uscată pentru a curăța suprafața aparatului, inclusiv fanta de admisie și de evacuare a aerului.

Curăță suprafața senzorului de particule. Nu încerca să deschizi capacul senzorului de particule. (fig. [20](#)).

Curățarea suprafeței filtrului

Curăță suprafața filtrului cu un aspirator sau o perie la fiecare două săptămâni.

- 1 Trage capacul posterior și scoate-l de pe aparat (fig. ④).
- 2 Scoate filtrul din aparat (fig. ②1).
- 3 Curăță suprafața filtrului cu un aspirator (fig. ②2).
- 4 Montează filtrul înapoi în aparat (fig. ⑦).
- 5 Fixează la loc capacul din spate (fig. ⑧).
- 6 După curățarea filtrului, spală-te bine pe mâini (fig. ②3).



Înlocuirea filtrului

Când alerta pentru înlocuirea filtrului se aprinde

Notă:



- Filtrul nu este lavabil sau reutilizabil.
- Nu mirosi filtrul, deoarece a colectat poluanții din aer.

Înlocuiește filtrul când  se aprinde pe ecran (fig. ②4).

- 1 Înlocuiește filtrul cu filtrul Philips (FYM220/30). Urmează pașii din capitolul „Instalarea filtrului”.
- 2 Atinge  pentru a porni aparatul.
- 3 Atinge lung butonul  timp de 3 secunde pentru a reseta timpul de înlocuire a filtrului (fig. ②5).
 - ↳ Alerta de înlocuire a filtrului  dispăre de pe ecran.
- 4 După înlocuirea filtrului, spală-te bine pe mâini (fig. ②3).

Înainte de aprinderea alertei de înlocuire a filtrului

Poți să înlocuiești filtrul și înainte ca alerta de înlocuire a filtrului () să se aprindă. În acest caz, va trebui să resetezi manual contorul duratei de viață a filtrului.

- 1 Scoate din priză și așteaptă 10 secunde.
- 2 Introdu ștecărul în priză (fig. ②6).
- 3 În 15 secunde de la pornire, ține apăsat timp de 3 secunde butonul  pentru a reseta contorul duratei de viață a filtrului.
 - ↳ Alerta de înlocuire a filtrului  luminează intermitent o dată după resetarea cu succes a filtrului.

5 Depanare

Acest capitol descrie cele mai frecvente probleme pe care le poți avea la utilizarea aparatului. Dacă nu poți rezolva problema cu ajutorul informațiilor de mai jos, contactează centrul de asistență pentru clienți din țara ta.

Problemă	Soluție posibilă
Fluxul de aer care iese din fanta de evacuare a aerului este semnificativ mai slab decât înainte.	<ul style="list-style-type: none">• Suprafața filtrului este murdară. Curăță suprafața filtrului (consultă capitolul „Curățarea și întreținerea”).
Calitatea aerului nu se îmbunătățește, cu toate că aparatul funcționează de o perioadă îndelungată.	<ul style="list-style-type: none">• Verifică dacă materialele de ambalare au fost scoase de pe filtru.• Verifică dacă filtrul este instalat în aparat.• Curăță suprafața capacului senzorului cu un mop sau cu un aspirator. Nu deschide capacul senzorului și nu atinge interiorul.• Dimensiunea camerei este prea mare sau calitatea aerului exterior este slabă. Pentru o performanță optimă de purificare, închide ușile și ferestrele atunci când aparatul este în funcțiune.• Există surse de poluare în interior. De exemplu, fumat, gătit, esențe, parfum sau alcool.• Filtrul se apropie de sfârșitul duratei de viață. Înlocuiește filtrul cu unul nou.
Aparatul emană un miros ciudat.	<ul style="list-style-type: none">• La primele utilizări, aparatul poate emana un miros de plastic. Acest lucru este normal.• Dacă aparatul produce un miros de ars, deconectează-l imediat și întoarce aparatul cu capul în jos, pentru a verifica dacă există obiecte străine în aparat. Dacă nu găsești nimic, contactează distribuitorul Philips sau un centru de service Philips autorizat.• Filtrul poate produce miros după un anumit timp de utilizare, deoarece absoarbe gazele din interior. Pentru utilizare repetată, îți recomandăm să reactivezi filtrul punându-l în lumina directă a soarelui. Dacă mirosul persistă, înlocuiește filtrul.

Problemă	Soluție posibilă
Aparatul este excesiv de zgomotos.	<ul style="list-style-type: none"> • Nivelul de zgomot va fi mai mare dacă selectezi o turație mare. • Sunetul anormal de puternic poate apărea și în cazul în care ceva cade în fanta de admisie a aerului. Oprește imediat aparatul și întoarce-l cu capul în jos pentru a scoate din acesta obiectele străine. • În caz de sunet anormal, contactează centrul de asistență pentru clienți din țara ta.
Aparatul continuă să indice că trebuie să înlocuiesc un filtru, cu toate că l-am înlocuit deja.	<ul style="list-style-type: none"> • Poate că nu ai resetat contorul ciclului de viață al filtrului. Pornește aparatul. Apoi, apasă și ține apăsat butonul  timp de 3 secunde.
Funcția de încălzire nu funcționează.	<ul style="list-style-type: none"> • Verifică dacă fanta de admisie sau cea de evacuare a aerului este blocată sau nu. • Verifică dacă suprafața filtrului este prea murdară pentru a bloca fluxul de aer. În acest caz, funcția de încălzire poate să nu mai funcționeze pentru protecție.

Cerințe privind informațiile referitoare la aparatele electrice pentru încălzire locală

Identificator de model: AMF220					
Articol	Simbol	Valoare	Unitate	Articol	Unitate
Putere termică				Modul de acumulare a căldurii, numai în cazul aparatelor electrice pentru încălzire locală cu acumulator de căldură (alege o variantă)	
Putere termică nominală	P_{nom}	2,1	kW	control manual al sarcinii termice, cu termostat integrat	[nu]
Putere termică minimă (cu titlu indicativ)	P_{min}	1,2	kW	control manual al sarcinii termice, ca răspuns la temperatura camerei și/sau exterioară	[nu]
Putere termică maximă continuă	$P_{max,c}$	1,8	kW	control electronic al sarcinii termice, ca răspuns la temperatura camerei și/sau exterioară	[da]
Consum auxiliar de energie electrică				putere termică comandată de ventilator	[nu]
La putere termică nominală	$e_{l,max}$	N/A	kW	Tip de putere termică/control al temperaturii camerei (selectează unul)	
La putere termică minimă	$e_{l,min}$	N/A	kW	cu o singură treaptă de putere termică și fără controlul temperaturii camerei	[nu]
În modul standby	$e_{l,ss}$	0	kW	două sau mai multe trepte manuale, fără controlul temperaturii camerei	[nu]
				controlul temperaturii camerei prin intermediul unui termostat mecanic	[nu]
				control electronic al temperaturii camerei	[da]
				control electronic al temperaturii camerei, plus temporizator cu programare zilnică	[nu]
				control electronic al temperaturii camerei, plus temporizator cu programare săptămânală	[nu]
				Alte opțiuni de control (se pot selecta mai multe variante)	
				controlul temperaturii camerei, cu detectarea prezenței	[nu]
				controlul temperaturii camerei, cu detectarea unei ferestre deschise	[nu]
				cu opțiune de control la distanță	[nu]
				cu pornire adaptabilă	[nu]
				cu limitarea timpului de funcționare	[da]
				cu senzor cu bulb negru	[nu]
Detalii de contact	Philips Consumer Lifestyle B.V. Building TC, Tussendiepen 4, 9206 AD Drachten, Țările de Jos				

Содержание

1	Климатический комплекс 3 в 1: очиститель, вентилятор и нагреватель	208
	Описание изделия (рис. ①)	208
	Обзор дисплея (рис. ②)	208
	Обзор элементов управления (рис. ③)	208
2	Начало работы	209
	Установка фильтра	209
	Настройка пульта ДУ	209
3	Использование климатического комплекса 3 в 1	209
	Индикатор качества воздуха	209
	Включение и выключение	210
	Нагреватель и вентилятор	210
	Поворот	210
	Установка таймера	210
	Установка блокировки от детей	211
	Включение и отключение подсветки	211
	Сопряжение с пультом ДУ	211
	Замена батареи	211
4	Очистка и обслуживание	212
	Очистка корпуса прибора	212
	Очистка поверхности фильтра	212
	Замена фильтра	212
5	Устранение неисправностей	213

1 Климатический комплекс 3 в 1: очиститель, вентилятор и нагреватель

Поздравляем с покупкой, и добро пожаловать в клуб Philips!

Чтобы воспользоваться всеми преимуществами поддержки Philips, зарегистрируйте продукт на веб-сайте: www.philips.com/welcome.



Описание изделия (рис. ①)

A Пульт ДУ	F Дисплей
B Корпус	G Фильтр Philips (FYM220/30)
C Кнопки управления	H Задняя крышка
D Световая полоса	I Отсек для пульта ДУ
E Отверстие для выхода воздуха	J Датчик качества воздуха

Обзор дисплея (рис. ②)

K Отображение температуры	N Индикатор качества воздуха
L Индикатор блокировки от детей	O Индикатор необходимости замены фильтра
M Индикация PM2.5	

Обзор элементов управления (рис. ③)

					
Короткое нажатие	Таймер	Поворот	Настройка вентилятора	Настройка нагревателя	Включение/выключение
Долгое нажатие (3 секунды)	Включить/выключить подсветку	Сброс счетчика работы фильтра		Блокировка от детей	

2 Начало работы

Установка фильтра

Примечание. Перед установкой фильтра убедитесь, что прибор отключен от электросети.

- 1 Потяните за заднюю крышку и снимите ее с прибора (рис. ④).
- 2 Извлеките фильтр из прибора (рис. ⑤).
- 3 Снимите с фильтра упаковочный материал (рис. ⑥).
- 4 Установите фильтр в прибор (рис. ⑦).
- 5 Установите заднюю крышку (рис. ⑧).

Настройка пульта ДУ

- 1 Снимите пластиковую пленку с пульта ДУ, чтобы подключить батарею (рис. ⑨).
- 2 Подключите пульт ДУ к прибору, если вы используете несколько приборов (см. раздел "Сопряжение с пультом ДУ").

Примечание. Поместите пульт ДУ в отсек; он автоматически зафиксируется в нем (рис. ⑩).

3 Использование климатического комплекса 3 в 1



Индикатор качества воздуха

Уровень PM2.5	Цвет индикатора качества воздуха	Качество воздуха
≤ 12	Синий	Хорошее
13–35	Сине-фиолетовый	Удовлетворительное
36–55	Фиолетово-красный	Плохое
> 55	Красный	Очень плохое

Включение и выключение

Примечание.

- Вставьте вилку прибора в розетку электросети; не используйте удлинители.
- Если прибор работал в режиме нагрева в момент отключения, он продолжит работу в течение нескольких секунд, чтобы избавиться от остаточного тепла.

- 1 Нажмите , чтобы включить прибор.
- 2 Включится дисплей, на приборе отобразится концентрация PM2.5 и температура (рис. 11).
- 3 Нажмите , чтобы отключить прибор.

Нагреватель и вентилятор

				Световая полоса
Мощность нагревателя ()	Низкая	Средняя	Высокая	Красная
Скорость вентилятора ()	Низкая	Средняя	Высокая	Синяя

Поворот

Нажмите кнопку : прибор может поворачиваться вокруг своей оси в трех секторах: 0°, 120° и 350°.





Установка таймера

Нажимайте кнопку , чтобы задать время работы прибора. Таймер позволяет установить длительность работы от 1 до 7 часов.

1 час			2 часа			3 часа			4 часа			5 часов			6 часов			7 часов			
1h	2h	4h	1h	2h	4h	1h	2h	4h	1h	2h	4h	1h	2h	4h	1h	2h	4h	1h	2h	4h	
●	○	○	○	●	○	●	●	○	○	○	●	●	○	●	○	●	●	●	●	●	●

Чтобы отключить таймер, нажимайте кнопку , пока все индикаторы времени не отключатся.





Установка блокировки от детей

- 1 Нажмите и удерживайте кнопку  в течение 3 секунд, чтобы активировать блокировку от детей (рис. 12).
 - ↳  отобразится на дисплее.
 - ↳ Все кнопки, кроме включения/выключения, не будут реагировать на нажатия.
- 2 Нажмите и удерживайте кнопку  в течение трех секунд, чтобы отключить блокировку от детей.
 - ↳  исчезнет с дисплея.

Включение и отключение подсветки

- 1 Нажмите и удерживайте кнопку  в течение 3 секунд (рис. 13).
 - ↳ Экран дисплея станет менее ярким, остальные индикаторы погаснут.
- 2 Нажмите на любую кнопку, чтобы включить всю индикацию.

Сопряжение с пультом ДУ

- 1 Отключите прибор от электросети и подождите 10 секунд. Подключите прибор к электросети, после чего в течение 5 секунд дважды нажмите кнопку  на приборе (рис. 14).
 - ↳ Загорится индикатор 2h.
- 2 В течение 5 секунд нажмите и удерживайте кнопку  на пульте ДУ на протяжении 5 секунд (рис. 15).
 - ↳ Загорятся индикаторы  и  возле кнопки вентилятора на приборе, а сам прибор запустится в режиме вентилятора, что означает успешное сопряжение (рис. 16).

Примечание. Если индикатор 2h через 5 секунд начнет мигать, сопряжение необходимо начать заново.

Замена батареи

- 1 Аккуратно извлеките фиксатор батареи из пульта ДУ, удерживая его за край (рис. 17).
- 2 Установите новую батарею, соблюдая полярность (рис. 18).
- 3 Установите фиксатор батареи в пульт ДУ (рис. 19).

4 Очистка и обслуживание

Примечание. Выключите прибор и отключите его от электросети перед выполнением следующего действия.

Очистка корпуса прибора

Очищайте поверхность прибора, включая отверстия для входа и выхода воздуха, мягкой сухой тканью.

Очищайте только поверхность датчика частиц, не пытайтесь открывать крышку отсека с датчиком частиц (рис. 20).

Очистка поверхности фильтра

Очищайте поверхность фильтра пылесосом или щеточкой каждые 2 недели.

- 1 Потяните за заднюю крышку и снимите ее с прибора (рис. 4).
- 2 Извлеките фильтр из прибора (рис. 21).
- 3 Очистите поверхность фильтра пылесосом (рис. 22).
- 4 Установите фильтр в прибор (рис. 7).
- 5 Установите заднюю крышку (рис. 8).
- 6 Тщательно вымойте руки после очистки фильтра (рис. 23).



Замена фильтра

Если загорается индикатор замены фильтра

Примечание.

- Этот фильтр нельзя мыть или использовать повторно.
- Не нюхайте фильтр, так как в нем скапливаются загрязняющие агенты из воздуха.

Замените фильтр, если на экране загорается  (рис. 24).

- 1 Замените фильтр Philips (FYM220/30); следуйте инструкциям из раздела "Установка фильтра".
- 2 Нажмите , чтобы включить прибор.
- 3 Нажмите и удерживайте кнопку  в течение 3 секунд, чтобы сбросить показания счетчика работы фильтра (рис. 25).
↳ Индикатор замены фильтра  погаснет.
- 4 Тщательно вымойте руки после замены фильтра (рис. 23).

Замена фильтра

Фильтр также можно заменить до того, как загорится индикатор замены фильтра (🔌). В этом случае вам потребуется вручную сбросить показания счетчика работы фильтра.

- 1 Отключите прибор от электросети и подождите 10 секунд.
- 2 Вставьте вилку в розетку электросети (рис. 26).
- 3 В течение 15 секунд после включения нажмите и удерживайте кнопку 🔄 в течение 3 секунд для сброса показаний счетчика работы фильтра.
 - ↳ Индикатор замены фильтра 🔌 один раз мигнет после успешной замены фильтра.

5 Устранение неисправностей

В данной главе приведены проблемы, которые наиболее часто возникают при эксплуатации прибора. Если приведенные ниже сведения не помогают устранить проблему, обратитесь в центр поддержки покупателей в вашей стране.

Проблема	Возможное решение
Существенно снизилась мощность потока воздуха, поступающего из отверстия для выхода воздуха.	<ul style="list-style-type: none">• На поверхности фильтра скопилась грязь. Очистите поверхности фильтра (см. раздел "Очистка и обслуживание").
Качество воздуха не улучшается, хотя прибор работает долгое время.	<ul style="list-style-type: none">• Убедитесь, что с фильтра полностью снят упаковочный материал.• Убедитесь, что фильтр установлен в прибор.• Очистите поверхность крышки датчика влажной тканью или пылесосом, не открывайте крышку и не касайтесь фильтра.• Помещение слишком большое или низкое качество воздуха вне помещения. Для оптимальной очистки закройте двери и окна перед включением прибора.• Также источники загрязнения могут находиться внутри помещения. К примеру, это могут быть сигареты, еда с сильным запахом, парфюм, ароматические свечи или алкоголь.• Фильтр достигает конца рабочего цикла. Замените фильтр на новый.

Проблема	Возможное решение
При работе прибора ощущается странный запах.	<ul style="list-style-type: none"> • В начале эксплуатации прибора может ощущаться странный запах. Это нормально. • Если вы почувствовали, что от прибора исходит запах горения, немедленно отключите его от электросети и переверните, чтобы убедиться, что внутрь прибора не попали посторонние предметы. Если вам не удалось ничего обнаружить, обратитесь в центр поддержки потребителей в вашей стране или в авторизованный сервисный центр Philips. • Через некоторое время после начала использования фильтр может начать издавать запах, который появляется вследствие впитывания различных веществ из воздуха в помещении. Рекомендуется реанимировать фильтр для повторного использования, поместив его под прямые солнечные лучи. Если запах по-прежнему присутствует, замените фильтр.
Прибор работает слишком громко.	<ul style="list-style-type: none"> • Уровень шума будет выше при высокой скорости работы прибора. • Причиной странного или громкого звука может стать попадание какого-либо предмета в отверстие для выхода воздуха. Как можно скорее отключите прибор и переверните его, чтобы извлечь инородные предметы. • Если при работе прибора вы слышите странные звуки, обратитесь в центр поддержки потребителей в вашей стране.
На приборе по-прежнему горит индикатор замены фильтра, хотя замена фильтра уже была проведена.	<ul style="list-style-type: none"> • Возможно, вы не выполнили сброс счетчика работы фильтра. Включите прибор. Затем нажмите и удерживайте кнопку  в течение 3 секунд.
Функция нагрева не работает.	<ul style="list-style-type: none"> • Убедитесь, что отверстия для входа и выхода воздуха не заблокированы. • Убедитесь, что поверхность фильтра не засорилась и пропускает воздух. В этих случаях функция нагрева может быть отключена для вашей безопасности.

Требования к сведениям об электрических обогревателях для небольших помещений

Идентификатор модели: AMF220			
Параметр	Символ	Значение	Единица измерения
Теплоотдача			
Номинальная теплоотдача	$P_{\text{ном}}$	2,1	кВт
Минимальная теплоотдача (индикатор)	$P_{\text{мин}}$	1,2	кВт
Максимальная непрерывная теплоотдача	$P_{\text{макс.с}}$	1,8	кВт
Дополнительное энергопотребление			
При номинальной теплоотдаче	$eI_{\text{макс}}$	—	кВт
При минимальной теплоотдаче	$eI_{\text{мин}}$	—	кВт
Устройство находится в режиме ожидания	$eI_{\text{сб}}$	0	кВт
Контактные данные	Philips Consumer Lifestyle B.V. Building TC, Tussendiepen 4, 9206 AD Drachten, Нидерланды		

Идентификатор модели: AMF220	
Параметр	Значение
Тип поступления тепла, только для электрических нагревателей для небольших помещений	
Электронное управление теплоотдачей с отслеживанием температуры в помещении и/или на улице	[да]
Тип теплоотдачи / управление температурой	
Электронное управление температурой в помещении	[да]
Другие возможности управления	
с ограничением рабочего времени	[да]



Очиститель воздуха с вентилятором и функцией обогрева

AMF220

220-240V ~ 50/60Hz

2200W

Изготовитель:

«Филипс Консьюмер Лайфстайл Б.В.», Туссендиепен 4, 9206 АД, Драхтен, Нидерланды

Импортер на территорию России и Таможенного Союза:

ООО «ФИЛИПС», Российская Федерация, 123022 г. Москва, ул. Сергея Макеева, д.13,
тел. +7 495 961-1111

Прибор класса II

Для бытовых нужд

Сделано в Китае

Условия хранения, эксплуатации

Температура: от -10 °С до 40 °С

Относительная влажность: 20% - 75%

Атмосферное давление: 85-109 кПа

Obsah

1	Kombinovaná čistička, ventilátor a ohrievač 3 v 1	218
	Prehľad produktu (obr. ①)	218
	Prehľad displeja (obr. ②)	218
	Prehľad ovládacích prvkov (obr. ③)	218
2	Začíname	219
	Inštalácia filtra	219
	Nastavenie diaľkového ovládania	219
3	Použitie kombinovanej čističky, ventilátora a ohrievača 3 v 1	219
	Svetelný indikátor kvality vzduchu	219
	Zapnutie a vypnutie	220
	Ohrievač a ventilátor	220
	Kmitanie	220
	Nastavenie časovača	220
	Nastavenie detského zámku	220
	Automatické vypnutie, zapnutie/vypnutie svetla	221
	Párovanie diaľkového ovládania	221
	Výmena batérie	221
4	Čistenie a údržba	221
	Čistenie tela zariadenia	221
	Čistenie povrchu filtra	221
	Výmena filtrov	222
5	Riešenie problémov	222

1 Kombinovaná čistička, ventilátor a ohrievač 3 v 1

Blahoželáme vám ku kúpe a vítame vás medzi zákazníkmi spoločnosti Philips.

Ak chcete naplno využívať podporu ponúkanú spoločnosťou Philips, zaregistrujte svoj produkt na stránke www.philips.com/welcome.





Prehľad produktu (obr. ①)

A	Dialkové ovládanie	F	Obrazovka displeja
B	Puzdro	G	Filter Philips (FYM22030)
C	Ovládacie tlačidlá	H	Zadný kryt
D	Svetelný pás	I	Drážka na odkladanie diaľkového ovládania
E	Výstup vzduchu	J	Snímač kvality vzduchu

Prehľad displeja (obr. ②)

K	Zobrazenie teploty	N	Indikátor kvality vzduchu
L	Indikátor detského zámku	O	Upozornenie na výmenu filtra
M	Zobrazenie indexu PM2,5		

Prehľad ovládacích prvkov (obr. ③)

					
Krátke stlačenie	Časovač	Kmitanie	Nastavenie ventilátora	Nastavenie ohrievača	Zapnúť/vypnúť
Stlačte tlačidlo na 3 sekundy	Automatické vypnutie, zapnuté/vypnuté svetlo	Vynulovanie životnosti filtra		Rodičovská zámka	

2 Začíname

Inštalácia filtra

Poznámka: Pred inštaláciou filtra skontrolujte, či je zariadenie odpojené od elektrickej zásuvky.

- 1 Držte bočnú časť zadného krytu oboma rukami a potiahnutím ho odstráňte. (obr. ④).
- 2 Vyberte zo zariadenia filter (obr. ⑤).
- 3 Z filtra odstráňte všetok obalový materiál (obr. ⑥).
- 4 Vložte filter späť do zariadenia (obr. ⑦).
- 5 Vráťte zadný kryt na miesto (obr. ⑧).

Nastavenie diaľkového ovládania

- 1 Batériu aktivujete vytiahnutím plastovej fólie z diaľkového ovládania (obr. ⑨).
- 2 Ak máte v domácnosti viac zariadení, spárujte diaľkové ovládanie so zariadením. (Pozrite si časť „Párovanie diaľkového ovládania“)

Poznámka: Diaľkové ovládanie vložte do drážky. Automaticky sa zacvakne na miesto (obr. ⑩).

3 Použitie kombinovanej čističky, ventilátora a ohrievača 3 v 1



Svetelný indikátor kvality vzduchu

Úroveň PM2.5	Farba svetelného indikátora kvality vzduchu	Úroveň kvality vzduchu
≤12	Modrá	Dobrá
13 – 35	Modro - fialová	Prijateľná
36 – 55	Fialovo - červená	Nekvalitná
>55	Červená	Veľmi nekvalitná

Zapnutie a vypnutie

Poznámka:

- Zastrčte zástrčku zariadenia do sieťovej zásuvky, nepoužívajte predlžovacia zásuvková lištu.
- Ak je zariadenie v prevádzke v režime kúrenia, po vypnutí bude ešte niekoľko sekúnd pracovať, aby sa odvieadlo zostávajúce teplo.

- 1 Stlačením tlačidla  zapnete zariadenie.
- 2 Rozsvieti sa zobrazovací panel a zariadenie zobrazí úroveň PM2,5 a teplotu (obr. 11).
- 3 Stlačením tlačidla  vypnete zariadenie.

Ohrievač a ventilátor

				Svetelný pás
Ohrievač ()	Nízka	Stredná	Vysoká	Červený
Ventilátor ()	Nízka	Stredná	Vysoká	Modrý

Kmitanie

Stlačte tlačidlo , zariadenie môže kmitať v troch uhloch: 60°, 120° a 350°.





Nastavenie časovača

Opakovaným stlačením tlačidla  nastavíte prevádzkové hodiny zariadenia. Časovač možno nastaviť od 1 do 7 hodín.

1 hodina			2 hodiny			3 hodiny			4 hod.			5 hod.			6 hodín			7 hod.		
1h	2h	4h	1h	2h	4h	1h	2h	4h	1h	2h	4h	1h	2h	4h	1h	2h	4h	1h	2h	4h
●	○	○	○	●	○	●	●	○	○	○	●	●	○	●	○	●	●	●	●	●

Ak chcete deaktivovať časovač, opakovane stláčajte tlačidlo , kým nezhasnú všetky ukazovatele hodín.





Nastavenie detského zámku

- 1 Detský zámok aktivujete tak, že sa dotknete tlačidla  na 3 sekundy (obr. 12).
 - ↳  Na obrazovke sa zobrazí ikona.
 - ↳ Všetky ostatné tlačidlá okrem tlačidla zapnutia/vypnutia nereagujú.
- 2 Detský zámok deaktivujete tak, že sa znova dotknete tlačidla  a na 3 sekundy ho podržíte.
 - ↳  Položka zmizne.

Automatické vypnutie, zapnutie/vypnutie svetla

- 1 Stlačte a 3 sekundy podržte tlačidlo  (obr. 13).
↳ Obrazovka displeja sa stlmí, ostatné svetlá zhasnú.
- 2 Stlačením ľubovoľného tlačidla zapnete všetky svetlá.

Párovanie diaľkového ovládania

- 1 Vytiahnite zástrčku zo zásuvky a počkajte 10 sekúnd. Zariadenie pripojte a potom do 5 sekúnd dvakrát stlačte tlačidlo  na zariadení (obr. 14).
↳ Indikátor 2 h sa rozsvieti.
- 2 Do 5 sekúnd dlho (na 5 sekúnd) stlačte tlačidlo  (obr. 15).
↳ Indikátor tlačidla ventilátora  a  na zariadení sa rozsvieti a zariadenie pracuje v režime ventilátora. Znamená to, že párovanie prebehlo úspešne (obr. 16).

Poznámka: Pokiaľ indikátor „2 h“ stále bliká, budete musieť znova spustiť párovanie.

Výmena batérie

- 1 jemne stlačte okraj držiaka batérie a vytiahnite ho z diaľkového ovládania (obr. 17).
- 2 Vložte novú batériu so správnou polaritou podľa znázornenia (obr. 18).
- 3 Vložte držiak batérie späť do diaľkového ovládania (obr. 19).

4 Čistenie a údržba

Poznámka: Pred nasledujúcim úkonom vypnite zariadenie a odpojte ho od elektrickej zásuvky.

Čistenie tela zariadenia

Na čistenie povrchu zariadenia vrátane vstupu a výstupu vzduchu používajte mäkkú suchú handričku.

Vyčistite povrch snímača častíc, nepokúšajte sa otvoriť kryt snímača častíc. (obr. 20).

Čistenie povrchu filtra

Raz za dva týždne vyčistite povrch filtra pomocou vysávača alebo kefy.

- 1 Potiahnutím zložte zadný kryt zariadenia (obr. 4).
- 2 Zo zariadenia vyberte filter (obr. 21).
- 3 Povrch filtra vyčistite vysávačom (obr. 22).
- 4 Vložte filter späť do zariadenia (obr. 7).
- 5 Vráťte zadný kryt na miesto (obr. 8).
- 6 Po výmene filtra si dôkladne umyte ruky (obr. 23).



Výmena filtrov

Keď sa rozsvieti upozornenie na výmenu filtra

Poznámka:



- Vzduchové filtre nemožno umývať ani opakovane použiť.
- K filtru nečuchajte, pretože sú v ňom zhromaždené znečisťujúce látky zo vzduchu.

Filter vymeňte, keď sa na obrazovke rozsvieti  (obr. 24).

- 1 Vymeňte filter za filter Philips (FYM220/30). Postupujte podľa pokynov v časti „Inštalácia filtra“.
- 2 Dotknutím sa tlačidla  zapnite zariadenie.
- 3 Na 3 sekundy sa dotknite tlačidla , čím vynulujete počítadlo životnosti filtra (obr. 25).
↳ Upozornenie na výmenu filtra  sa už viac nebude na obrazovke zobrazovať.
- 4 Po výmene filtra si dôkladne umyte ruky (obr. 23).

Skôr, než sa rozsvieti upozornenie na výmenu filtra

Filter môžete vymeniť ešte skôr, než sa na obrazovke rozsvieti upozornenie na výmenu filtra (). Ak tak urobíte, budete musieť manuálne vynulovať počítadlo životnosti filtra.

- 1 Vytiahnite zástrčku zo zásuvky a počkajte 10 sekúnd.
- 2 Pripojte sieťovú zástrčku k elektrickej zásuvke (obr. 26).
- 3 Do 15 sekúnd po zapnutí napájania stlačte a na 3 sekundy podržte tlačidlo , čím sa vynuluje počítadlo životnosti filtra.
↳ Upozornenie na výmenu filtra  po úspešnom vynulovaní filtra raz zabliká.

5 Riešenie problémov

Táto kapitola uvádza najbežnejšie problémy, s ktorými by ste sa pri používaní spotrebiča mohli stretnúť. Ak na základe nižšie uvedených pokynov nedokážete problém vyriešiť, obráťte sa na stredisko služieb zákazníkom vo vašej krajine.

Problém	Možné riešenie
Prúd vzduchu vychádzajúci z výstupu vzduchu je podstatne slabší než predtým.	<ul style="list-style-type: none">• Povrch filtra je znečistený. Vyčistite povrch filtra (pozri kapitolu „Čistenie a údržba“).

Problém	Možné riešenie
Kvalita vzduchu sa nezlepšuje aj napriek tomu, že je zariadenie zapnuté dlhšiu dobu.	<ul style="list-style-type: none"> • Skontrolujte, či je z filtra odstránený obalový materiál. • Skontrolujte, či je filter v zariadení vložený správne. • Očistite povrch krytu snímača mopom alebo vysávačom, kryt snímača neotvárajte ani sa nedotýkajte jeho vnútra. • Miestnosť je príliš veľká alebo je kvalita vonkajšieho vzduchu zlá. Optimálny výkon čistenia zaistíte zatvorením dverí a okien počas prevádzky zariadenia. • V miestnosti sú interné zdroje znečistenia. Napríklad fajčenie, varenie, kadidlo, parfum alebo alkohol. • Životnosť filtra sa blíži ku koncu. Vymeňte filter za nový.
Zo zariadenia sa šíri zvláštny zápach.	<ul style="list-style-type: none"> • Pri prvých použitíach môže zo zariadenia vychádzať zápach plastu. Je to normálne. • Ak sa zo zariadenia šíri spálený zápach, okamžite ho odpojte zo zásuvky, otočte hore dnom a skontrolujte, či do zariadenia nespadli cudzie predmety. Ak nič nenájdete, kontaktujte predajcu výrobkov Philips alebo autorizované servisné stredisko Philips. • Filter môže z dôvodu absorpcie interiérových plynov po určitej dobe používania vytvárať zápach. Odporúča sa, aby ste filter znova aktivovali uložením na priame slnečné svetlo. Potom ho bude môcť znova použiť. Ak zápach naďalej existuje, filter vymeňte.
Zariadenie je príliš hlučné.	<ul style="list-style-type: none"> • Úroveň hluku bude vyššia, ak zvolíte vysokú rýchlosť. • Ak sa do výstupu vzduchu dostane cudzí predmet, môže to byť tiež príčina nezvyčajných zvukov. Okamžite vypnite zariadenie, otočte ho hore nohami a vytraste z neho cudzie predmety. • Ak zariadenie vydáva nezvyčajné zvuky, obráťte sa na Stredisko starostlivosti o zákazníkov vo svojej krajine.
Zariadenie stále signalizuje potrebu výmeny filtra aj napriek tomu, že filtre sú už vymenené.	<ul style="list-style-type: none"> • Zrejme ste nevynulovali počítadlo životnosti filtra. Zapnite zariadenie. Následne pridržte tlačidlo  na 3 sekundy.
Funkcia kúrenia nefunguje.	<ul style="list-style-type: none"> • Skontrolujte, či nie je zablokovaný prívod alebo výstup vzduchu. • Skontrolujte, či nie je povrch filtra príliš znečistený a neblokuje prúdenie vzduchu. ak je tomu tak, funkcia kúrenia môže kvôli ochrane prestať fungovať.

Požiadavky na informácie pre elektrické lokálne ohrievače priestoru

Identifikačný(-é) kód(-y) modelu: AMF220					
Položka	Symbol	Value	Jednotka	Položka	Jednotka
Tepelný výkon				Spôsob prívodu tepla, iba pre elektrické akumulčné lokálne ohrievače priestoru (vyberte jeden)	
Menovitý tepelný výkon	P_{nom}	2,1	kW	manuálne ovládanie množstva tepla so zabudovaným termostatom	[nie]
Minimálny tepelný výkon (orientačne)	P_{min}	1,2	kW	manuálne ovládanie množstva tepla so spätnou väzbou izbovej a/alebo vonkajšej teploty	[nie]
Maximálny priebežný tepelný výkon	$P_{max,c}$	1,8	kW	elektronické ovládanie množstva tepla so spätnou väzbou izbovej a/alebo vonkajšej teploty	[áno]
Vlastná spotreba elektrickej energie				tepelný výkon s pomocou ventilátora	[nie]
Pri menovitom tepelnom výkone	$e_{l,max}$	Nie je k dispozícii	kW	Druh ovládania tepelného výkonu/izbovej teploty (vyberte jeden)	
Pri minimálnom tepelnom výkone	$e_{l,min}$	Nie je k dispozícii	kW	jednoúrovňový tepelný výkon bez ovládania izbovej teploty	[nie]
V pohotovostnom režime	$e_{l,SB}$	0	kW	dve alebo viac manuálnych úrovní bez ovládania izbovej teploty	[nie]
				s ovládaním izbovej teploty mechanickým termostatom	[nie]
				s elektronickým ovládaním izbovej teploty	[áno]
				elektronické ovládanie izbovej teploty a denný časovač	[nie]
				elektronické ovládanie izbovej teploty a týždenný časovač	[nie]
				Ďalšie možnosti ovládania (možnosť viacnásobného výberu)	
				ovládanie izbovej teploty s detekciou prítomnosti	[nie]
				ovládanie izbovej teploty s detekciou otvoreného okna	[nie]
				s možnosťou diaľkového ovládania	[nie]
				s prispôsobivým ovládaním spustenia	[nie]
				s obmedzením času prevádzky	[áno]
				so snímačom čiernej žiarovky	[nie]
Kontaktné údaje	Philips Consumer Lifestyle B.V. Building TC, Tussendiepen 4, 9206 AD Drachten, Holandsko				

Vsebina

1	3 v 1: čistilnik zraka, ventilator in grelnik	226
	Pregled izdelka (slika ①)	226
	Pregled zaslona (slika ②)	226
	Pregled gumbov (slika ③)	226
2	Začetek uporabe	227
	Namestitev filtra	227
	Nastavitev daljinskega upravljalnika	227
3	Uporaba aparata 3 v 1: čistilnika zraka, ventilatorja in grelnika	227
	Indikator kakovosti zraka	227
	Vklop in izklop	228
	Grelnik in ventilator	228
	Nihanje	228
	Nastavitev časovnika	228
	Nastavitev otroške ključavnice	228
	Mirovanje, vklop/izklop osvetlitve	229
	Združevanje daljinskega upravljalnika	229
	Zamenjava baterije	229
4	Čiščenje in vzdrževanje	229
	Čiščenje ohišja aparata	229
	Čiščenje površine filtra	229
	Menjava filtra	230
5	Odpravljanje težav	230

1 3 v 1: čistilnik zraka, ventilator in grelnik

Čestitamo vam za nakup in dobrodošli pri Philipsu!

Da bi izkoristili vse prednosti Philipsove podpore, izdelek registrirajte na www.philips.com/welcome.



Pregled izdelka (slika ①)

A	Daljinski upravljalnik	F	Zaslon
B	Ohišje	G	Philipsov filter (FYM220/30)
C	Upravljalne tipke	H	Zadnji pokrov
D	Svetilni trak	I	Odprtina za shranjevanje daljinskega upravljalnika
E	Odvod zraka	J	Senzor kakovosti zraka

Pregled zaslona (slika ②)

K	Prikaz temperature	N	Indikator kakovosti zraka
L	Indikator otroške ključavnice	O	Opozorilo za menjavo filtra
M	Prikaz delcev PM2,5		

Pregled gumbov (slika ③)

					
Kratek pritisk	Časovnik	Nihanje	Nastavitev ventilatorja	Nastavitev grelnika	Vklop/izklop
Pritisk za 3 sekunde	Mirovanje, vklop/izklop osvetlitve	Ponastavitev števca življenjske dobe filtra		Otroška ključavnica	

2 Začetek uporabe

Namestitev filtra

Opomba: pred nameščanjem filtra se prepričajte, da je aparat odklopljen iz električne vtičnice.

- 1 Z obema rokama primite zadnji pokrov pri strani in ga povlecite, da ga odstranite. (slika ④).
- 2 Filter povlecite iz aparata (slika ⑤).
- 3 S filtra odstranite ves embalažni material (slika ⑥).
- 4 Filter namestite nazaj v aparat (slika ⑦).
- 5 Znova pritrdite zadnji pokrov (slika ⑧).

Nastavitev daljinskega upravljalnika

- 1 Izvlecite plastični jeziček iz daljinskega upravljalnika, da aktivirate baterijo (slika ⑨).
- 2 Daljinski upravljalnik združite z aparatom, če imate doma več naprav (glejte poglavje "Združevanje daljinskega upravljalnika").

Opomba: Daljinski upravljalnik vstavite v odprtino in zaskočil se bo samodejno (slika ⑩).

3 Uporaba aparata 3 v 1: čistilnika zraka, ventilatorja in grelnika



Indikator kakovosti zraka

Stopnja delcev PM2,5	Barva indikatorja kakovosti zraka	Stopnja kakovosti zraka
≤ 12	Modra	Dobro
13–35	Modrovijolična	Jasen
36–55	Vijoličnordeča	Slabo
> 55	Rdeča	Zelo slaba

Vklop in izklop

Opomba:

- Vtič aparata priključite v vtičnico, ne smete uporabiti kableskega podaljška.
- Če je aparat ob izklopu v načinu gretja, bo še nekaj sekund deloval, da izpiha še ostalo toploto.

- 1 Pritisnite , da vklopite aparat.
- 2 Zaslون zasveti, aparat pa prikaže stopnjo delcev PM2,5 in temperaturo (slika ).
- 3 Pritisnite , da izklopite aparat.

Grelnik in ventilator

				Svetilni trak
Grelnik ()	Nizka	Srednja	Visoka	Rdeča
Ventilator ()	Nizka	Srednja	Visoka	Modra

Nihanje

Pritisnite gumb . Naprava lahko niha pod tremi koti: 60°, 120° in 350°.





Nastavitev časovnika

Pritiskajte gumb , da nastavite ure delovanja za aparat. Časovnik lahko nastavite na od 1 do 7 ur.



1 ura			2 uri			3 ure			4 ure			5 ur			6 ur			7 ur		
1h	2h	4h	1h	2h	4h	1h	2h	4h	1h	2h	4h	1h	2h	4h	1h	2h	4h	1h	2h	4h
●	○	○	○	●	○	●	●	○	○	○	●	●	○	●	○	●	●	●	●	●

Časovnik izklopite tako, da pritisnete gumb , dokler se vsi indikatorji ur ne izklopijo.







Nastavitev otroške ključavnice

- 1 Za 3 sekunde pridržite gumb , da vklopite otroško ključavnico (slika ).
 - ↳  se prikaže na zaslonu.
 - ↳ Vsi ostali gumbi so neodzivni, razen gumba za vklop/izklop.
- 2 Za 3 sekunde znova pridržite gumb , da izklopite otroško ključavnico.
 - ↳  izgine.

Mirovanje, vklop/izklop osvetlitve



- 1 Za 3 sekunde pridržite gumb  (slika ).
↳ Zaslon se zatemni, preostali indikatorji pa se izklopijo.
- 2 Pritisnite kateri koli gumb, da vklopite vse indikatorje.

Združevanje daljinskega upravljalnika

- 1 Izklopite iz električne vtičnice in počakajte 10 sekund. Aparat priklopite in nato v 5 sekundah dvakrat pritisnite gumb  na aparatu (slika ).
↳ Indikator za 2 uri zasveti.
- 2 V 5 sekundah za 5 sekund pridržite gumb  na daljinskem upravljalniku (slika ).
↳ Na aparatu zasvetita  in indikator gumba za ventilator , aparat pa deluje v načinu ventilatorja, kar pomeni, da je združevanje uspešno (slika ).

Opomba: če indikator za 2 uri še vedno utripa, morate ponovno izvesti združevanje od začetka.

Zamenjava baterije

- 1 Nežno potisnite rob nosilca baterije in ga izvlecite iz daljinskega upravljalnika (slika ).
- 2 Vstavite novo baterijo v pravilni smeri, kot je označeno (slika ).
- 3 Nosilec baterije vstavite nazaj v daljinski upravljalnik (slika ).

4 Čiščenje in vzdrževanje







Opomba: Pred kakršnimkoli ukrepom aparat izklopite in izključite iz električne vtičnice.

Čiščenje ohišja aparata

Z mehko in suho krpo očistite površino aparata, vključno z dovodom in odvodom zraka. Očistite površino sensorja delcev, ne odpirajte pokrova sensorja delcev. (slika ).

Čiščenje površine filtra

Vsaka dva tedna očistite površino filtra s sesalnikom ali ščetko.

- 1 Zadnji pokrov povlecite in ga odstranite z aparata (slika ).
- 2 Filter povlecite iz aparata (slika ).
- 3 Površino filtra očistite s sesalnikom (slika ).
- 4 Filter namestite nazaj v aparat (slika ).
- 5 Znova pritrdite zadnji pokrov (slika ).
- 6 Ko očistite filter, si temeljito umijte roke (slika ).



Menjava filtra

Ko zasveti opozorilo za menjavo filtra

Opomba:



- Filter ni pralen za večkratno uporabo.
- Filtra ne vonjajte, saj vsebuje onesnaževalce zraka.

Filter zamenjajte, ko na zaslonu zasveti  (slika 24).

- 1 Filter zamenjajte s filtrom Philipsovim filtrom (FYM220/30), sledite koraku v poglavju "Namestitev filtra".
- 2 Dotaknite se gumba , da vklopite aparat.
- 3 Dotaknite se gumba  in ga pridržite za 3 sekunde, da ponastavite čas menjave filtra (slika 25).
 - ↳ Opozorilo za menjavo filtra  izgine z zaslona.
- 4 Ko zamenjate filter, si temeljito umijte roke (slika 23).

Preden zasveti opozorilo za menjavo filtra

Filter lahko zamenjate, preden zasveti opozorilo za menjavo filtra (). V tem primeru morate ročno ponastaviti števec življenjske dobe filtra.

- 1 Izklopite iz električne vtičnice in počakajte 10 sekund.
- 2 Vtič vključite v vtičnico (slika 26).
- 3 V 15 sekundah po vklopu se dotaknite gumba  in ga pridržite za 3 sekunde, da ponastavite števec življenjske dobe filtra.
 - ↳ Opozorilo za menjavo filtra  enkrat utripne, ko uspešno ponastavite števec življenjske dobe filtra.

5 Odpravljanje težav

To poglavje vsebuje povzetek najpogostejših težav, ki se lahko pojavijo pri uporabi aparata. Če težav s temi nasveti ne morete odpraviti, se obrnite na center za pomoč uporabnikom v svoji državi.

Težava	Možna rešitev
Pretok zraka iz odvoda zraka je bistveno šibkejši kot prej.	<ul style="list-style-type: none">• Površina filtra je umazana. Očistite površino filtra (glejte poglavje "Čiščenje in vzdrževanje").

Težava	Možna rešitev
Kakovost zraka se ne izboljša, čeprav aparat deluje dlje časa.	<ul style="list-style-type: none"> • Preverite, ali ste s filtra odstranili embalažni material. • Preverite, ali je v aparatu nameščen filter. • S krpo ali sesalnikom očistite površino pokrova senzorja. Ne odpirajte pokrova senzorja ali se dotikajte notranjosti. • Prostor je prevelik ali pa je kakovost zunanjega zraka slaba. Za kar najboljšo zmogljivost čiščenja med uporabo aparata zaprite vrata in okna. • V prostoru so viri onesnaževanja, na primer kajenje, kuhanje, kadilo, parfum ali alkohol. • Življenjska doba filtra se je iztekla. Filter zamenjajte z novim.
Aparat oddaja nenavaden vonj.	<ul style="list-style-type: none"> • Pri prvih nekaj uporabah lahko iz aparata prihaja vonj po plastiki. To je običajno. • Če aparat oddaja vonj po zažganem, ga takoj izklopite iz vtičnice, obrnite na glavo in preverite, ali je vanj padel kakšen tujek. Če ne najdete ničesar, se obrnite na prodajalca Philipsovih izdelkov ali Philipsov servisni center. • Filter lahko oddaja vonj, potem ko ga uporabljate nekaj časa, in sicer zaradi vpivanja notranjih plinov. Priporočamo, da za večkratno uporabo filter ponovno aktivirate, tako, da ga postavite na neposredno sončno svetlobo. Če vonj ne izgine, filter zamenjajte.
Aparat je zelo glasen.	<ul style="list-style-type: none"> • Raven hrupa bo višja, če izberete visoko hitrost. • Če je v odvod zraka padel predmet, lahko tudi to povzroča nenormalen glasen zvok. Aparat takoj izklopite in ga obrnite na glavo, da spravite tujke iz aparata. • Če se pojavlja nenormalen zvok, se obrnite na center za pomoč uporabnikom v svoji državi.
Aparat še vedno kaže, da moram zamenjati filter, vendar sem ga že zamenjal.	<ul style="list-style-type: none"> • Morda niste ponastavili števca življenjske dobe filtra. Vključite aparat. Nato se dotaknite gumba  in ga pridržite za 3 sekunde.
Funkcija gretja ne deluje.	<ul style="list-style-type: none"> • Preverite, ali sta dovod in odvod zraka zamašena. • Preverite, ali je površina filtra preveč umazana in ovira pretok zraka. Če je temu tako, je funkcija gretja morda prenehala delovati zaradi zaščite.

Zahteve glede informacij za lokalne električne grelnike prostorov

Identifikacijska oznaka modela(-ov): AMF220					
Postavka	Simbol	Vrednost	Enota	Postavka	Enota
Izhodna toplotna moč				Način dovajanja toplotne moči, samo za lokalne električne akumulacijske grelnike (izberite eno možnost)	
Nazivna izhodna toplotna moč	P_{nom}	2,1	kW	Ročno uravnavanje dovajanja toplote z vgrajenim termostatom	[ne]
Minimalna izhodna toplotna moč (okvirno)	P_{min}	1,2	kW	Ročno uravnavanje dovajanja toplote s povratno informacijo o temperaturi v prostoru in/ali na prostem	[ne]
Največja neprekinjena izhodna toplotna moč	$P_{max,c}$	1,8	kW	Elektronsko uravnavanje dovajanja toplote s povratno informacijo o temperaturi v prostoru in/ali na prostem	[da]
Dodatna poraba električne energije				Uravnavanje izhodne toplotne moči s pomočjo ventilatorja	[ne]
Pri nazivni izhodni toplotni moči	e_{lmax}	/	kW	Način uravnavanja izhodne toplotne moči/temperature v prostoru (izberite eno možnost)	
Pri minimalni izhodni toplotni moči	e_{lmin}	/	kW	Z enostopenjskim uravnavanjem izhodne toplotne moči, brez uravnavanja temperature v prostoru	[ne]
V stanju pripravljenosti	e_{lse}	0	kW	Z dvema ali več ročnimi stopnjami, brez uravnavanja temperature v prostoru	[ne]
				Z uravnavanje temperature v prostoru z mehanskim termostatom	[ne]
				Z elektronskim uravnavanjem temperature v prostoru	[da]
				Z elektronskim uravnavanjem temperature v prostoru z dnevnim časovnikom	[ne]
				Z elektronskim uravnavanjem temperature v prostoru s tedenskim časovnikom	[ne]
				Druge možnosti uravnavanja (izberete lahko več možnosti)	
				Uravnavanje temperature v prostoru z zaznavanjem prisotnosti	[ne]
				Uravnavanje temperature v prostoru z zaznavanjem odprtega okna	[ne]
				Z možnostjo uravnavanja na daljavo	[ne]
				S prilagodljivim uravnavanjem začetka delovanja	[ne]
				Z omejitvijo časa delovanja	[da]

Identifikacijska oznaka modela(-ov): AMF220					
Postavka	Simbol	Vrednost	Enota	Postavka	Enota
				Z globus senzorjem	[ne]
Kontaktne podatke	Philips Consumer Lifestyle B.V. Building TC, Tussendiepen 4, 9206 AD Drachten, Nizozemska				

Përmbajtja

1	Pajisje 3-në-1: pastrues ajri, ventilator dhe ngrohëse	235
	Paraqitja e produktit (fig. ①)	235
	Përmbledhja e ekranit (fig. ②)	235
	Përmbledhja e kontrolleve (fig. ③)	235
2	Hapat e parë në fillim	236
	Instalimi i filtrit	236
	Konfigurimi i telekomandës	236
3	Përdorimi i pajisjes 3-në-1: pastrues ajri, ventilator dhe ngrohëse	236
	Drita e cilësisë së ajrit	236
	Ndezja dhe fikja	237
	Ngrohësja dhe ventilatori	237
	Rrotullimi	237
	Vendosja e kohëmatësit	237
	Vendosja e bllokimit për fëmijët	237
	Fjetja, ndezja/fikja e dritës	238
	Lidhja e telekomandës	238
	Ndërimi i baterive	238
4	Pastrimi dhe mirëmbajtja	238
	Pastrimi i trupit të pajisjes	238
	Pastrimi i sipërfaqes së filtrit	238
	Ndërimi i filtrit	239
5	Zgjidhja e problemeve	240

1 Pajisje 3-në-1: pastrues ajri, ventilator dhe ngrohëse

Urime për blerjen dhe mirë se vini te Philips!

Për të përfituar plotësisht nga mbështetja që ofron "Philips", regjistroni produktin në faqen www.philips.com/welcome.

Shqip

Paraqitja e produktit (fig. ①)

A	Telekomanda	F	Ekrani
B	Trupi	G	Filtri Philips (FYM220/30)
C	Butonat e komandimit	H	Kapaku i pasmë
D	Shiriti i dritës	I	Foleja e mbajtjes së telekomandës
E	Vrima e daljes së ajrit	J	Sensori i cilësisë së ajrit

Përmbledhja e ekranit (fig. ②)

K	Afishimi i temperaturës	N	Treguesi i cilësisë së ajrit
L	Treguesi i bllokimit për fëmijët	O	Sinjali për ndërrimin e filtrit
M	Ekrani PM2.5		

Përmbledhja e kontrolleve (fig. ③)

					
Shtypje e shpejtë	Kohëmatësi	Rrotullimi	Shpejtësia e ventilatorit	Niveli i ngrohësit	Ndezja/fikja
Shtypja për 3 sekonda	Fjetja, ndezja/fikja e dritës	Rivendosja e jetëgjatësisë së filtrit		Blokimi për fëmijët	

2 Hapat e parë në fillim

Instalimi i filtrit

Shënim: Sigurohuni që pajisja është e hequr nga priza elektrike përpara instalimit të filtrit.

- 1 Kapeni pjesën anësore të kapakut të pasmë me të dyja duart dhe tërhiqeni për ta hequr kapakun e pasmë. (fig. ④).
- 2 Tërhiqni filtrin nga pajisja (fig. ⑤).
- 3 Hiqni të gjithë materialin e paketimit të filtrit të ri (fig. ⑥).
- 4 Vendosni sërish filtrin në pajisje (fig. ⑦).
- 5 Montoni përsëri kapakun e pasmë (fig. ⑧).

Konfigurimi i telekomandës

- 1 Tërhiqni shiritin plastik në telekomandë për të aktivizuar baterinë (fig. ⑨).
- 2 Lidhni telekomandën me pajisjen, nëse keni shumë pajisje në një shtëpi (shihni kapitullin "Lidhja e telekomandës").

Shënim: Vendoseni telekomandën në fole dhe ajo do të fiksohet automatikisht në vend (fig. ⑩).

3 Përdorimi i pajisjes 3-në-1: pastrues ajri, ventilator dhe ngrohëse

Drita e cilësisë së ajrit

Niveli i PM2.5	Ngjyra e dritës së cilësisë së ajrit	Niveli i cilësisë së ajrit
≤12	Blu	I mirë
13-35	Blu-e purpurt	I pranueshëm
36-55	E purpurt-e kuqe	I keq
>55	E kuqe	Shumë i keq

Ndezja dhe fikja

Shënim:

- Vendosni spinën e pajisjes në prizën elektrike, por përdorni prizë zgjatuese.
- Nëse pajisja është duke punuar në modalitetin e ngrohjes kur e fikni atë, ajo vazhdon punën për disa sekonda për të çliruar nxehtësinë e mbetur.

- 1 Shtypni  për të ndezur pajisjen.
- 2 Paneli i ekranit ndizet dhe pajisja tregon nivelin PM2.5 dhe temperaturën (fig. 11).
- 3 Shtypni  për ta fikur pajisjen.

Ngrohësja dhe ventilatori

				Shiriti i dritës
Ngrohësja ()	I ulët	Mesatar	I lartë	E kuqe
Ventilatori ()	I ulët	Mesatar	I lartë	Blu

Rrotullimi

Shtypni butonin , pajisja mund të rrotullohet në tre kënde: 60°, 120° dhe 350°.





Vendosja e kohëmatësit

Shtypni disa herë butonin  për të vendosur orët e punës së pajisjes. Kohëmatësi mundëson vendosjen nga 1 deri në 7 orë.

1 orë			2 orë			3 orë			4 orë			5 orë			6 orë			7 orë		
1h	2h	4h	1h	2h	4h	1h	2h	4h	1h	2h	4h	1h	2h	4h	1h	2h	4h	1h	2h	4h
●	○	○	○	●	○	●	●	○	○	○	●	●	○	●	○	●	●	●	●	●

Për ta çaktivizuar kohëmatësin, prekni disa herë butonin  derisa të fiken të gjithë treguesit e orëve të punës.





Vendosja e bllokimit për fëmijët

- 1 Shtypni dhe mbani shtypur butonin  për 3 sekonda për të aktivizuar bllokimin për fëmijët (fig. 12).
 - ↳  shfaqet në ekran.
 - ↳ Asnjë nga butonat e tjerë nuk punon, përveç butonit të ndezjes/fikjes.
- 2 Shtypni dhe mbani sërisht shtypur butonin  për 3 sekonda për ta çaktivizuar bllokimin për fëmijët.
 - ↳  zhduket.

Fjetja, ndezja/fikja e dritës

- 1 Shtypni dhe mbani shtypur butonin  për 3 sekonda (fig. 13).
 - ↳ Drita e ekranit errësohet dhe dritat e tjera fiken.
- 2 Shtypni një buton çfarëdo për t'i ndezur të gjitha dritat.

Lidhja e telekomandës

- 1 Hiqni spinën nga priza elektrike dhe pritni për 10 sekonda. Futni spinën e pajisjes në prizë dhe më pas brenda 5 sekondave shtypni dy herë butonin  në pajisje (fig. 14).
 - ↳ Drita treguese 2h ndizet.
- 2 Mbani shtypur butonin  për 5 sekonda në telekomandë brenda 5 sekondave (fig. 15).
 - ↳ Drita treguese  dhe  e butonit të ventilatorit në pajisje ndizet dhe pajisja funksionon në modalitetin e ventilatorit, që tregon se lidhja ka qenë e suksesshme (fig. 16).

Shënim: Nëse drita treguese "2h" vazhdon të pulsojë, do t'ju duhet ta nisni plotësisht nga e para procesin e lidhjes.

Ndërrimi i baterive

- 1 Shtyni ngadalë cepin e kapakut të baterisë dhe hiqeni plotësisht nga telekomanda (fig. 17).
- 2 Futni një bateri të re në polaritetin e duhur, siç tregohet (fig. 18).
- 3 Vendosni sërish në vend kapakun e baterisë në telekomandë (fig. 19).

4 Pastrimi dhe mirëmbajtja

Shënim: Fikni pajisjen dhe shkëputeni nga priza elektrike përpara veprimeve të mëposhtme.

Pastrimi i trupit të pajisjes

Përdorni një leckë të butë e të pastër për të pastruar sipërfaqen e pajisjes, duke vrimën e hyrjes dhe të daljes së ajrit.

Pastroni sipërfaqen e sensorit të grimcave, mos provoni të hapni kapakun e sensorit të grimcave. (fig. 20).

Pastrimi i sipërfaqes së filtrit

Pastroni sipërfaqen e filtrit me fshesë me vakuum ose fshijeni me furçë çdo dy javë.

- 1 Tërhiqni kapakun e pasmë dhe hiqeni atë nga pajisja (fig. 4).
- 2 Tërhiqni filtrin nga pajisja (fig. 21).

- 3 Pastroni sipërfaqen e filtrit me një fshesë me vakuum (fig. 22).
- 4 Vendosni sërish filtrin në pajisje (fig. 7).
- 5 Montoni përsëri kapakun e pasmë (fig. 8).
- 6 Lani duart mirë pas pastrimit të filtrit (fig. 23).



Ndërimi i filtrit

Kur ndizet sinjali për ndërrimin e filtrit

Shënim:



- Filtri nuk mund të lahet ose të përdoret përsëri.
- Mos i merrni erë filtrit, sepse ai ka ndotës të grumbulluar nga ajri.

Ndërroni filtrin kur  ndizet në ekran (fig. 24).

- 1 Ndërroni filtrin me një filtër "Philips" (FYM220/30), Ndiqni hapat në kapitullin "Instalimi i filtrit".
- 2 Prekni  për të ndezur pajisjen.
- 3 Prekni dhe mbani prekur butonin  për 3 sekonda për të rivendosur kohën e ndërrimit të filtrit (fig. 25).
 - ↳ Sinjali për ndërrimin e filtrit  zhduket nga ekрани.
- 4 Lani duart mirë pas ndërrimit të filtrit (fig. 23).

Përpara se të ndizet sinjali për ndërrimin e filtrit

Ju mund ta ndërroni filtrin edhe përpara se të ndizet sinjali për ndërrimin e filtrit (). Në këtë rast, duhet ta rivendosni manualisht numëruesin e jetëgjatësisë së filtrit.

- 1 Hiqni spinën nga priza elektrike dhe pritni për 10 sekonda.
- 2 Vendosni spinën në prizë (fig. 26).
- 3 Brenda 15 sekondash pas ndezjes, shtypni dhe mbani shtypur butonin  për 3 sekonda për të rivendosur numëruesin e jetëgjatësisë së filtrit.
 - ↳ Sinjali për ndërrimin e filtrit  pulson vetëm një herë pas rivendosjes me sukses të filtrit.

5 Zgjidhja e problemeve

Ky kapitull përmbledh problemet më të shpeshta që mund të hasni me pajisjen. Nëse nuk keni mundësi ta zgjidhni problemin me informacionin e mëposhtëm, kontaktoni me qendrën e kujdesit për klientin në vendin tuaj.

Problemi	Zgjidhja e mundshme
Rryma e ajrit që del jashtë nga vrima e daljes së ajrit është dukshëm më e dobët sesa më parë.	<ul style="list-style-type: none">• Sipërfaqja e filtrit është bërë pis. Pastroni sipërfaqen e filtrit (shihni kapitullin "Pastrimi dhe mirëmbajtja").
Cilësia e ajrit nuk përmirësohet, edhe pse pajisja ka qenë në punë për një kohë të gjatë.	<ul style="list-style-type: none">• Kontrolloni nëse keni hequr nga filtri materialin e paketimit.• Kontrolloni nëse filtri është instaluar në pajisje.• Pastroni sipërfaqen e kapakut të sensorit me leckë ose me fshesë me vakuum, mos e hapni kapakun e sensorit ose mos prekni brenda tij.• Dhoma është shumë e madhe ose cilësia e ajrit jashtë është e keqe. Për një performancë optimale në pastrim, mbyllni dyert dhe dritaret gjatë kohës që përdorni pajisjen.• Në ajrin brenda ka burime ndotëse. Për shembull tym duhani, tym gatimi, tym djegieje, parfum ose alkool.• Filtri po arrin fundin e jetëgjatësisë së përdorimit. Ndërroni filtrin me një filtër të ri.
Pajisja lëshon një aromë të çuditshme.	<ul style="list-style-type: none">• HHerët e para që përdorni pajisjen, ajo mund të lëshojë një aromë plastike. Kjo është normale.• Nëse pajisja lëshon një erë djegieje, hiqni menjëherë spinën nga priza dhe ktheni pajisjen përmbys për të kontrolluar nëse brenda saj ka rënë ndonjë objekt. Nëse nuk gjeni asgjë, kontaktoni me shitësin e "Philips" ose me një qendër servisi të autorizuar nga "Philips".• Filtri mund të lëshojë aromë pasi është përdorur për një farë kohe, për shkak të thithjes së gazeve të ajrit të brendshëm. Rekomandohet që ta riaktivizoni filtrin duke e vendosur atë në dritën direkte të diellit për të vazhduar përdorimin e tij. Nëse aroma vazhdon akoma, ndërroni filtrin.

Problemi	Zgjidhja e mundshme
Pajisja bën shumë zhurmë.	<ul style="list-style-type: none">• Niveli i zhurmës do të jetë më i lartë nëse zgjidhni shpejtësi të lartë.• Nëse bie diçka brenda në vrimën e daljes së ajrit, ajo mund të shkaktojë nivel të lartë zhurme. Fikni menjëherë pajisjen, kthejeni atë përmbys për ta nxjerrë objektin jashtë pajisjes.• Nëse ka zhurmë jonormale, kontaktoni me qendrën e kujdesit për klientin në vendin tuaj.
Pajisja tregon ende se duhet të ndërroj filtrin, ndërkohë që e kam ndërruar atë.	<ul style="list-style-type: none">• Ndoshta nuk keni resetuar numëruesin e jetëgjatësisë së filtrit. Ndizni pajisjen. Më pas prekni dhe mbani prekur butonin  për 3 sekonda.
Funksioni i ngrohjes nuk punon.	<ul style="list-style-type: none">• Kontrolloni nëse hyrja ose dalja e ajrit nuk është bllokuar.• Kontrolloni nëse sipërfaqja e filtrit është shumë e ndotur dhe bllokun qarkullimin e ajrit. Nëse është kështu, funksioni i ngrohjes mund të ndalojë funksionimin për mbrojtje.

Kërkesat e informacionit për ngrohës elektrikë ambient

Identifikuesit e modelit: AMF220					
Artikulli	Simboli	Vlera	Njësia	Artikulli	Njësia
Dalja e ngrohjes				Lloji i hyrjes së ngrohjes, vetëm për ngrohës elektrikë ambient (zgjidhni një)	
Dalja nominale e ngrohjes	P_{nom}	2,1	kW	kontroll ngarkese i ngrohjes manuale, me termostat të integruar	[jo]
Dalja minimale e ngrohjes (treguese)	P_{min}	1,2	kW	kontroll ngarkese për ngrohje manuale me sinjalizim për temperaturën e ambientit dhe/apo të jashtme	[jo]
Dalja e ngrohjes së vazhdueshme maksimale	$P_{max,c}$	1,8	kW	kontroll ngarkese me ngrohje elektronike me sinjalizim për temperaturën e ambientit dhe/ose të jashtme	[po]
Konsumi elektrik ndihmës				për dalje ngrohjeje të asistuar	[jo]
Në daljen e ngrohjes nominale	$e_{l,max}$	N/A	kW	Lloji i kontrollit të temperaturës së jashtme/të ambientit të ngrohjes (zgjidhni një)	
Në dalje ngrohjeje minimale	$e_{l,min}$	N/A	kW	dalje ngrohjeje me një fazë dhe pa kontroll temperature ambient	[jo]
Në modalitet pritjeje	$e_{l,sp}$	0	kW	Dy a më shumë faza manuale, pa kontroll temperature ambient	[jo]
				me kontroll temperature me termostat mekanik	[jo]
				me kontroll elektronik temperature ambient	[po]
				kontroll elektronik temperature ambient plus kronometër ditor	[jo]
				kontroll elektronik temperature ambient plus kronometër javor	[jo]
				Opsione të tjera kontrolli (mund të bëhen disa zgjedhje)	
				kontroll temperature ambient me diktim pranë	[jo]
				kontroll temperature ambient, me diktim dritareje hapur	[jo]
				me opsjon kontrolli distance	[jo]
				me kontroll adaptiv nisjeje	[jo]
				me kufizim kohe pune	[po]
				me sensor poçi të zi	[jo]
Të dhënat e kontaktit	Philips Consumer Lifestyle B.V. Building TC, Tussendiepen 4, 9206 AD Drachten, The Netherlands				

Sadržaj

1	Vaš 3-u-1: prečišćivač vazduha, ventilator i grejalica	244
	Pregleda proizvoda (sl. ①)	244
	Pregled ekrana (sl. ②)	244
	Pregled komandi (sl. ③)	244
2	Početak rada	245
	Instaliranje filtera	245
	Podešavanje daljinskog upravljača	245
3	Korišćenje 3-u-1 aparata: prečišćivač vazduha, ventilator i grejalica	245
	Indikator kvaliteta vazduha	245
	Uključivanje i isključivanje	246
	Grejalica i ventilator	246
	Oscilacija	246
	Podešavanje tajmera	246
	Podešavanje dečije brave	246
	Mirovanje, uključivanje/isključivanje svetla	247
	Uparivanje daljinskog upravljača	247
	Zamena baterije	247
4	Čišćenje i održavanje	247
	Čišćenje kućišta aparata	247
	Čišćenje površine filtera	248
	Zamena filtera	248
5	Rešavanje problema	249

1 Vaš 3-u-1: prečišćivač vazduha, ventilator i grejalica

Čestitamo na kupovini i dobro došli u Philips!

Da biste najbolje iskoristili podršku koju nudi kompanija Philips, registrujte proizvod na: www.philips.com/welcome.





Pregleda proizvoda (sl. ①)

A	Daljinski upravljač	F	Displej
B	Kućište	G	Philips filter (FYM220/30)
C	Kontrolna dugmad	H	Zadnji poklopac
D	Svetlosna traka	I	Ležište za odlaganje daljinskog upravljača
E	Otvor za izlaz vazduha	J	Senzor za kvalitet vazduha

Pregled ekrana (sl. ②)

K	Prikaz temperature	N	Indikator kvaliteta vazduha
L	Indikator dečije brave	O	Upozorenje za zamenu filtera
M	PM2.5 prikaz		

Pregled komandi (sl. ③)

					
Kratko pritisnite	Tajmer	Oscilacija	Postavka ventilatora	Postavka grejalice	Uključivanje/isključivanje
Pritisnite i držite 3 sekunde	Mirovanje, uključivanje/isključivanje svetla	Resetovanje radnog veka filtera		Dečija brava	

2 Početak rada

Instaliranje filtera

Napomena: Proverite da li je aparat isključen iz strujne utičnice pre nego što instalirate filter.

- 1 Držite bočnu stranu zadnjeg poklopca sa obe ruke i povucite da biste uklonili zadnji poklopac. (sl. ④).
- 2 Izvucite filter iz aparata (sl. ⑤).
- 3 Uklonite svu ambalažu filtera (sl. ⑥).
- 4 Vratite filter u aparat (sl. ⑦).
- 5 Ponovo postavite zadnji poklopac (sl. ⑧).

Podešavanje daljinskog upravljača

- 1 Izvucite plastičnu foliju na daljinskom upravljaču da biste aktivirali bateriju (sl. ⑨).
- 2 Uparite daljinski upravljač sa aparatom ako imate više aparata u domu (pogledajte poglavlje „Uparivanje daljinskog upravljača“).

Napomena: Stavite daljinski upravljaču ležište i on će automatski leći na mesto (sl. ⑩).

3 Korišćenje 3-u-1 aparata: prečišćivač vazduha, ventilator i grejalica



Indikator kvaliteta vazduha

PM2.5 nivo	Boja indikatora kvaliteta vazduha	Nivo kvaliteta vazduha
≤12	Plava	Dobro
13-35	Plavo-ljubičasta	Umereno
36-55	Ljubičasto-crvena	Loš
>55	Crvena	Veoma loš



Uključivanje i isključivanje

Napomena:

- Uključite utikač aparata u zidnu utičnicu; nemojte da koristite produžni kabl.
- Ako aparat radi u režimu grejanja kada ga isključite, nastaviće da radi nekoliko sekundi da bi izbacio preostalu toplotu.

- 1 Pritisnite  da biste uključili aparat.
- 2 Ekran se uključuje i aparat prikazuje PM2.5 nivo i temperaturu (sl. 11).
- 3 Pritisnite  da biste isključili aparat.

Grejalica i ventilator

				Svetlosna traka
Grejalica (☼)	Nisko	Srednje	Visoko	Crvena
Ventilator (✂)	Nisko	Srednje	Visoko	Plava

Oscilacija

Pritisnite dugme  – aparat može da osciluje pod tri ugla: 60°, 120° i 350°.





Podešavanje tajmera

Pritiskajte dugme  da biste podesili radno vreme za aparat. Dostupan je tajmer od 1 do 7 sati.

1 sat			2 sata			3 sata			4 sata			5 sati			6 sati			7 sati			
1h	2h	4h	1h	2h	4h	1h	2h	4h	1h	2h	4h	1h	2h	4h	1h	2h	4h	1h	2h	4h	
●	○	○	○	●	○	●	●	○	○	○	●	●	○	●	○	●	●	●	●	●	●

Da biste deaktivirali tajmer, dodirujte dugme  dok se ne isključe svi indikatori za sate.





Podešavanje dečije brave

- 1 Pritisnite dugme  i držite ga 3 sekunde da biste aktivirali dečiju bravu (sl. 12).
 - ↳  će se prikazati na ekranu.
 - ↳ Ne reaguje nijedno drugo dugme osim dugmeta za uključivanje/isključivanje.
- 2 Ponovo pritisnite dugme  i držite ga 3 sekunde da biste deaktivirali dečiju bravu.
 - ↳  će nestati.

Mirovanje, uključivanje/isključivanje svetla

- 1 Pritisnite dugme  i držite 3 sekunde (sl. [13](#)).
↳ Ekran će se prigušiti, a ostala svetla će se isključiti.
- 2 Pritisnite bilo koje dugme da biste uključili sva svetla.

Uparivanje daljinskog upravljača

- 1 Isključite aparat iz zidne utičnice i sačekajte 10 sekundi. Uključite aparat u zidnu utičnicu, pa u roku od 5 sekundi dvaput pritisnite dugme  na aparatu (sl. [14](#)).
↳ Uključiće se indikator za 2 sata.
- 2 U roku od 5 sekundi pritisnite dugme  na daljinskom upravljaču i držite ga 5 sekundi (sl. [15](#)).
↳ Uključuju se indikatori  i  na dugmetu za ventilator na aparatu i aparat radi u režimu ventilatora, što ukazuje na to da je uparivanje uspelo (sl. [16](#)).

Napomena: Ako indikator „2 sata“ nastavi da trepće, biće potrebno da započnete uparivanje iz početka.

Zamena baterije

- 1 Polako gurnite ivicu nosača baterije i izvucite ga iz daljinskog upravljača (sl. [17](#)).
- 2 Ubacite novu bateriju tako da polovi budu pravilno okrenuti (sl. [18](#)).
- 3 Vratite nosač baterije u daljinski upravljač (sl. [19](#)).

4 Čišćenje i održavanje

Napomena: Isključite aparat i isključite utikač iz zidne utičnice pre obavljanja sledeće radnje.

Čišćenje kućišta aparata

Koristite meku, suhu krpu za čišćenje površine aparata, uključujući ulaz i izlaz za vazduh.

Očistite površinu senzora za čestice, nemojte da pokušavate da otvorite poklopac senzora za čestice. (sl. [20](#)).

Čišćenje površine filtera

Površinu filtera očistite pomoću usisivača ili četke na svake dve nedelje.

- 1 Povucite zadnji poklopac i skinite ga sa aparata (sl. ④).
- 2 Izvucite filter iz aparata (sl. ⑳).
- 3 Očistite površinu filtera usisivačem (sl. ㉒).
- 4 Vratite filter u aparat (sl. ⑦).
- 5 Ponovo postavite zadnji poklopac (sl. ⑧).
- 6 Temeljno operite ruke nakon čišćenja filtera (sl. ㉓).



Zamena filtera

Kada se uključi upozorenje za zamenu filtera

Napomena:



- Filter ne može da se pere niti ponovo da se koristi.
- Nemojte da mirišete filter zato što se u njemu skupljaju zagađivači iz vazduha.

Zamenite filter kada se  uključi na ekranu (sl. ㉔).

- 1 Filter zamenite Philips filterom (FYM220/30); pratite korake u poglavlju „Instaliranje filtera“.
- 2 Dodirnite  da biste uključili aparat.
- 3 Dodirnite dugme  i držite ga 3 sekunde da biste resetovali vreme za zamenu filtera (sl. ㉕).
 - ↳ Upozorenje za zamenu filtera  nestaje sa ekrana.
- 4 Temeljno operite ruke nakon zamene filtera (sl. ㉓).

Pre nego što se uključi upozorenje za zamenu filtera

Filter možete da zamenite pre nego što se uključi upozorenje za zamenu filtera . U tom slučaju je potrebno da ručno resetujete brojač za radni vek filtera.

- 1 Isključite aparat iz zidne utičnice i sačekajte 10 sekundi.
- 2 Uključite utikač u zidnu utičnicu (sl. ㉖).
- 3 U roku od 15 sekundi od uključivanja, pritisnite dugme  i držite ga 3 sekunde da biste resetovali brojač za radni vek filtera.
 - ↳ Upozorenje za zamenu filtera  će trepnuti jednom nakon uspešnog resetovanja filtera.

5 Rešavanje problema

U ovom poglavlju ukratko su navedeni najčešći problemi do kojih može da dođe sa aparatom. Ako ne možete da rešite problem pomoću liste mogućih problema u nastavku, obratite se centru za korisničku podršku u svojoj zemlji.

Problem	Moguće rešenje
Protok vazduha kroz izlaz za vazduh je značajno slabiji nego ranije.	<ul style="list-style-type: none">• Površina filtera je prljava. Očistite površinu filtera (pogledajte poglavlje „Čišćenje i održavanje“).
Kvalitet vazduha se ne popravlja iako aparat radi duže vreme.	<ul style="list-style-type: none">• Proverite da li je ambalaža uklonjena sa filtera.• Proverite da li je filter instaliran u aparatu.• Očistite površinu poklopca senzora krpom ili usisivačem, nemojte da otvarate poklopac senzora niti da dodirujete unutrašnjost.• Prostorija je prevelika ili je kvalitet spolnog vazduha loš. Za optimalne performanse prečišćavanja, zatvorite vrata i prozore kada koristite aparat.• Postoje izvori zagađenja u zatvorenom. Na primer, duvanski dim, kuvanje, tamjan, parfem ili alkohol.• Filter je došao do kraja radnog veka. Zamenite filter novim.
Aparat proizvodi čudan miris.	<ul style="list-style-type: none">• Tokom prvih nekoliko korišćenja aparat može da emituje miris plastike. To je normalno.• Ako aparat emituje miris paljevine, odmah ga isključite iz zidne utičnice i okrenite ga naopako da biste proverili da neki strani predmet nije upao u aparat. Ako nema ničega, obratite se Philips prodavcu ili ovlašćenom Philips servisnom centru.• Filter može da emituje miris nakon određenog vremena korišćenja usled apsorbovanja gasova u zatvorenom prostoru. Preporučuje se da ponovo aktivirate filter tako što ćete ga staviti na direktno sunčevo svetlo radi ponovne upotrebe. Ako se miris i dalje javlja, zamenite filter.

Problem	Moguće rešenje
Aparat je izuzetno glasan.	<ul style="list-style-type: none"> • Nivo buke će biti viši ako izaberete veliku brzinu. • Ako nešto upadne u izlaz za vazduh, to takode može da bude uzrok neuobičajeno glasnog zvuka. Odmah isključite aparat i okrenite ga naopako da bi strani predmeti ispali iz aparata. • Ako se čuje neuobičajen zvuk, obratite se centru za korisničku podršku u svojoj zemlji.
Aparat i dalje pokazuje da je potrebno da zamenim filter, ali je to već obavljeno.	<ul style="list-style-type: none"> • Možda niste resetovali brojač za radni vek filtera. Uključite aparat. Zatim dodirnite dugme  i držite ga 3 sekunde.
Funkcija grejanja ne radi.	<ul style="list-style-type: none"> • Proverite da nije blokiran ulaz ili izlaz za vazduh. • Proverite da površina filtera nije toliko prljava da blokira protok vazduha. Ako jeste, funkcija grejanja može da prestane da radi zbog zaštite.

Zahtevi za lokalne električne grejalice

Identifikator modela: AMF220					
Stavka	Simbol	Vrednost	Jedinica	Stavka	Jedinica
Izlaz toplote				Tip ulaza toplote, samo za električne grejalice skladišnog prostora (izaberite)	
Nominalni izlaz toplote	P_{nom}	2,1	kW	ručna kontrola toplotnog naboja, sa ugrađenim termostatom	[ne]
Minimalni izlaz toplote (indikativno)	P_{min}	1,2	kW	ručna kontrola toplotnog naboja, sa očitavanjem temperature u prostoriji i/ili napolju	[ne]
Maksimalni uzastopni izlaz toplote	$P_{max,c}$	1,8	kW	elektronska kontrola toplotnog naboja, sa očitavanjem temperature u prostoriji i/ili napolju	[da]
Rezervna potrošnja električne energije				izlaz toplote sa ventilatorom	[ne]
Pri nominalnom izlazu toplote	$e_{l,max}$	Nije dostupno	kW	Tip izlaza toplote / kontrole temperature u prostoriji (izaberite jedno)	
Pri minimalnom izlazu toplote	$e_{l,min}$	Nije dostupno	kW	izlaz toplote u jednoj fazi, bez kontrole temperature u prostoriji	[ne]
U režimu pripravnosti	e_{ls}	0	kW	Dve ili više ručnih faza, bez kontrole temperature u prostoriji	[ne]
				sa kontrolom temperature u prostoriji pomoću mehaničkog termostata	[ne]
				sa elektronskom kontrolom temperature u prostoriji	[da]
				elektronska kontrola temperature u prostoriji, uz dnevni tajmer	[ne]
				elektronska kontrola temperature u prostoriji, uz nedeljni tajmer	[ne]
				Druge opcije kontrole (dostupno je više opcija)	
				kontrola temperature u prostoriji, sa detekcijom prisustva	[ne]
				kontrola temperature u prostoriji, sa detekcijom otvorenog prozora	[ne]
				sa opcijom kontrole razdaljine	[ne]
				sa prilagodljivom kontrolom pokretanja	[ne]
				sa ograničenjem vremena rada	[da]
				sa crnim kupolastim senzorom	[ne]
Podaci o kontaktu	Philips Consumer Lifestyle B.V. Building TC, Tussendiepen 4, 9206 AD Drachten, The Netherlands				

Innehåll

1	Din 3-i-1-enhet med luftrenare, fläkt och värmefläkt	253
	Produktöversikt (bild ①)	253
	Översikt av displayen (bild ②)	253
	Översikt av kontroller (bild ③)	253
2	Komma igång	254
	Installera filtret	254
	Konfigurera fjärrkontrollen	254
3	Använda 3-i-1-enheten med luftrenare, fläkt och värmefläkt	254
	Luftkvalitetslampa	254
	Slå på och av	255
	Värmefläkt och fläkt	255
	Svängningar	255
	Ställa in timern	255
	Ställa in barnlåset	255
	Viloläge, slå på eller stänga av lampan	256
	Para ihop fjärrkontrollen	256
	Byta ut batteriet	256
4	Rengöring och underhåll	256
	Rengöra apparatens utsida	256
	Rengöra filtrets yta	256
	Byte av filter	257
5	Felsökning	257

1 Din 3-i-1-enhet med luftrenare, fläkt och värmefläkt

Vi tycker att det är roligt att du har köpt en Philips-produkt!

Dra nytta av Philips support genom att registrera din produkt på www.philips.com/welcome.

Produktöversikt (bild ①)

A	Fjärrkontroll	F	Teckenfönster
B	Hölje	G	Philips-filter (FYM220/30)
C	Kontrollknappar	H	Bakre skydd
D	Ljusremsa	I	Förvaringsplats för fjärrkontroll
E	Luftutblås	J	Luftkvalitetssensor

Översikt av displayen (bild ②)

K	Temperaturvisning	N	Luftkvalitetsindikator
L	Barnlåsindikator	O	Larm för filterbyte
M	PM2.5-skärm		

Översikt av kontroller (bild ③)

					
Kort tryckning	Timer	Svängningar	Fläktinställning	Värmeinställning	På/av
Tryck i tre sekunder	Viloläge, ljus på/av	Återställ filterets livslängd		Barnlås	

2 Komma igång

Installera filtret

Obs! Kontrollera att apparaten är fränkopplad från eluttaget innan du installerar filtret.

- 1 Håll i sidan på bakstycket med båda händerna och dra i det för att ta bort bakstycket. (bild ④).
- 2 Dra bort filtret ur apparaten (bild ⑤).
- 3 Ta bort allt förpackningsmaterial från filtret (bild ⑥).
- 4 Sätt tillbaka filtret i apparaten (bild ⑦).
- 5 Sätt tillbaka bakstycket (bild ⑧).

Konfigurera fjärrkontrollen

- 1 Dra ut plastfilmen på fjärrkontrollen för att aktivera batteriet (bild ⑨).
- 2 Para ihop fjärrkontrollen med apparaten om du har flera enheter i hemmet (se kapitlet Para ihop fjärrkontrollen).

Obs! Placera fjärrkontrollen i skåran så sätts den fast automatiskt (bild ⑩).

3 Använda 3-i-1-enheten med luftrenare, fläkt och värmefläkt



Luftkvalitetslampa

Nivå PM2,5	Färg på luftkvalitetslampan	Luftkvalitetsnivå
≤12	Blå	Bra
13–35	Blå–lila	Måttlig
36–55	Lila–röd	Dålig
>55	Röd	Mycket dålig





Slå på och av

Obs!

- Sätt i kontakten i eluttaget. Använd inte ett grenuttag.
- Om apparaten körs i värmeläget när du stänger av den fortsätter den att köras i några sekunder för att pumpa ut den återstående värmen.

- 1 Tryck på  för att slå på apparaten.
- 2 Displaypanelen tänds och apparaten visar PM2,5-nivån samt temperaturen (bild ).
- 3 Tryck på  för att stänga av apparaten.

Värmefläkt och fläkt

				Ljusremsa
Värmefläkt ()	Låg	Medel	Hög	Röd
Fläkt ()	Låg	Medel	Hög	Blå

Svängningar

Tryck på knappen  så kan apparaten svänga i tre vinklar: 60°, 120° och 350°.





Ställa in timern

Tryck upprepade gånger på knappen  för att ställa in apparatens drifttimmar. Du kan ställa in timern på mellan **1** och **7** timmar.



1 timme			2 timmar			3 timmar			4 timmar			5 timmar			sex timmar			7 timmar		
1h	2h	4h	1h	2h	4h	1h	2h	4h	1h	2h	4h	1h	2h	4h	1h	2h	4h	1h	2h	4h
●	○	○	○	●	○	●	●	○	○	○	●	●	○	●	○	●	●	●	●	●

Aktivera timern genom att trycka upprepade gånger på knappen  till alla timangivelser är avstängda.







Ställa in barnlåset

- 1 Håll knappen  intryckt i tre sekunder för att aktivera barnlåset (bild ).
 - ↳  visas på skärmen.
 - ↳ Inga knappar förutom på/av-knappen svarar.
- 2 Håll knappen  intryckt i tre sekunder igen för att inaktivera barnlåset.
 - ↳  försvinner meny.

Viloläge, slå på eller stänga av lampan



- 1 Håll knappen  intryckt i tre sekunder (bild ).
↳ Displayskärmen dimmas och resten av lamporna släcks.
- 2 Tryck på valfri knapp för att tända alla lampor.

Para ihop fjärrkontrollen

- 1 Koppla bort strömsladden från eluttaget och vänta i tio sekunder. Anslut apparaten och tryck två gånger på knappen  inom fem sekunder (bild ).
↳ Då tänds indikatorn "2h".
- 2 Håll knappen  på fjärrkontrollen intryckt i fem sekunder inom fem sekunder (bild ).
↳ Indikatorerna  och  för fläktnappen tänds på apparaten och apparaten körs i fläktläget, vilket anger att hoppningen har genomförts (bild ).

Obs! Om indikatorn "2h" fortsätter att blinka måste du starta hoppningen från början igen.

Byta ut batteriet

- 1 Tryck försiktigt på fjärrkontrollfästets kant och dra ut det från fjärrkontrollen (bild ).
- 2 För in det nya batteriet med polerna åt rätt håll enligt bilden (bild ).
- 3 Sätt tillbaka batterifästet i fjärrkontrollen (bild ).

4 Rengöring och underhåll

Obs! Stäng av apparaten och dra ut sladden från eluttaget innan du utför följande åtgärd.







Rengöra apparatens utsida

Använd en mjuk, torr trasa för att rengöra apparatens yta, inklusive luftintaget och luftutloppet.

Rengör partikelsensorns yta. Försök inte öppna luckan till partikelsensorn. (bild ).

Rengöra filtrets yta

Rengör filtrets yta med en dammsugare eller borste varannan vecka.

- 1 Dra i det bakre skyddet och ta bort det från apparaten (bild ).
- 2 Dra bort filtret ur apparaten (bild ).
- 3 Rengör filtrets yta med en dammsugare (bild ).
- 4 Sätt tillbaka filtret i apparaten (bild ).
- 5 Sätt tillbaka bakstycket (bild ).
- 6 Tvätta händerna noga efter rengöring av filtret (bild ).



Byte av filter

När varningslampan för filterbyte tänds

Obs!



- Filtret kan inte tvättas eller återanvändas.
- Lukta inte på filtret eftersom det har samlat in föroreningar från luften.

Byt ut filtret när  tänds på skärmen (bild 24).

- 1 Byt ut filtret mot ett Philips-filter (FYM220/30). Följ stegen i kapitlet Installera filtret.
- 2 Tryck på  för att slå på apparaten.
- 3 Håll knappen  intryckt i tre sekunder för att återställa räknaren för filtrets förbrukningstid (bild 25).
 - ↳ Larmet för filterbyte  försvinner då från skärmen.
- 4 Tvätta händerna noga efter byte av filtret (bild 23).

Innan varningslampan för filterbyte tänds

Du kan byta ut filtret innan varningen för filterbyte () tänds. Om du gör det måste du återställa räknaren för filtrets förbrukningstid manuellt.

- 1 Koppla bort strömledaren från eluttaget och vänta i tio sekunder.
- 2 Sätt i kontakten i vägguttaget (bild 26).
- 3 Inom 15 sekunder efter att strömmen slagits på håller du knappen  intryckt i tre sekunder för att återställa räknaren för filtrets förbrukningstid.
 - ↳ Varningen för filterbyte  blinkar en gång efter att filtret har återställts.

5 Felsökning

I det här kapitlet sammanfattas de vanligaste problemen som du kan råka ut för med apparaten. Om du inte kan lösa problemet med informationen nedan kontaktar du den lokala kundtjänsten.

Problem	Möjlig lösning
Luftflödet som kommer ur utblåset är mycket svagare än förr.	<ul style="list-style-type: none">• Filtrets yta är smutsigt. Rengör filtrets yta (se kapitlet Rengöring och underhåll).

Problem	Möjlig lösning
Luftkvaliteten förbättras inte trots att apparaten har körts länge.	<ul style="list-style-type: none"> • Kontrollera om förpackningsmaterialet har tagits bort från filtret. • Kontrollera om filtret är monterat i apparaten. • Rengör sensorluckans yta med en mopp eller dammsugare. Öppna inte sensorluckan och rör inte inuti. • Rummet är stort eller utomhusluftens kvalitet dålig. För optimal reningsprestanda ska du stänga dörrar och fönster när apparaten körs. • Det finns föroreningar inomhus. Till exempel från rökning, matlagning, rökelse, parfym och alkohol. • Filtret når slutet av sin förbrukningstid. Byt ut filtret mot ett nytt.
Apparaten avger en konstig lukt.	<ul style="list-style-type: none"> • Första gångerna du använder apparaten kan det lukta plast. Det är helt normalt. • Om apparaten luktar bränt ska du omedelbart koppla ur den och vända den upp och ned för att kontrollera om några främmande föremål har trillat ned i apparaten. Om du inte hittar något ska du kontakta Philips-återförsäljaren eller ett auktoriserat Philips-servicecenter. • Filtret kan ge lukt när det har använts ett tag eftersom det absorberar inomhugaser. Vi rekommenderar att du återaktiverar filtret genom att lägga det i direkt solljus, så du kan använda det igen. Om filtret fortfarande luktar byter du ut det.
Apparaten är väldigt högljudd.	<ul style="list-style-type: none"> • Ljudnivån blir högre om du väljer en hög hastighet. • Ett onormalt ljud kan även uppstå om något trillar ned i luftutloppet. Stäng omedelbart av apparaten och vänd apparaten upp och ned för att få ut det främmande föremålet. • Kontakta ditt lands kundtjänst om ett onormalt ljud hörs.
Apparaten indikerar fortfarande att jag måste byta ut ett filter trots att jag redan gjort det.	<ul style="list-style-type: none"> • Du kanske inte har återställt förbrukningstiden för filter. Slå på apparaten. Håll därefter knappen  intryckt i tre sekunder.
Värmefunktionen fungerar inte.	<ul style="list-style-type: none"> • Kontrollera om luftintaget eller luftutloppet är blockerat. • Kontrollera om filterytan är så smutsig att den blockerar luftflödet. Om den är det kan värmefunktionen sluta fungera av säkerhetsskäl.

Informationskrav för elektriska rumsvärmare

Modellbeteckning(ar): AMF220					
Post	Symbol	Värde	Enhet	Post	Enhet
Värmeeffekt				Typ av tillförd värme, endast för elektriska värmelagrande rumsvärmare (välj en)	
Nominell avgiven värmeeffekt	P_{nom}	2,1	kW	manuell reglering av värmeförseln med inbyggd termostat	[nej]
Lägsta värmeeffekt (indikativt)	P_{min}	1,2	kW	manuell reglering av värmeförseln med återkoppling av inomhus- och/eller utomhustemperaturen	[nej]
Maximal kontinuerlig värmeeffekt	$P_{max,c}$	1,8	kW	elektronisk reglering av värmeförseln med återkoppling av inomhus- och/eller utomhustemperaturen	[ja]
Tillsatsförbrukning				värmeavgivning med hjälp av fläkt	[nej]
Vid nominell avgiven värmeeffekt	$e_{l,max}$	Ej tillämpligt	kW	Typ av reglering av värmeeffekt/ rumstemperatur (välj en)	
Vid lägsta värmeeffekt	$e_{l,min}$	Ej tillämpligt	kW	enstegs värmeeffekt utan rumstemperaturreglering	[nej]
I standbyläge	$e_{l,sb}$	0	kW	två eller flera manuella steg utan rumstemperaturreglering	[nej]
				med mekanisk termostat för rumstemperaturreglering	[nej]
				med elektronisk rumstemperaturreglering	[ja]
				med elektronisk rumstemperaturreglering plus dygnstimer	[nej]
				med elektronisk rumstemperaturreglering plus veckotimer	[nej]
				Andra regleringsmetoder (flera alternativ kan markeras)	
				rumstemperaturreglering med närvarodetektering	[nej]
				rumstemperaturreglering med detektering av öppna fönster	[nej]
				med möjlighet till fjärrstyrning	[nej]
				med anpassningsbar startreglering	[nej]
				med drifttidsbegränsning	[ja]
				med svartkroppsgivare	[nej]
Kontaktinformation	Philips Consumer Lifestyle B.V. Building TC, Tussendiepen 4, 9206 AD Drachten, Nederländerna				

İçindekiler

1	Hava temizleme, fan ve ısıtıcı - 3'ü 1 arada cihazınız	261
	Ürüne genel bakış (şek. ①)	261
	Ekran genel bakış (şek. ②)	261
	Kontrollere genel bakış (şek. ③)	261
2	Başlangıç	262
	Filtrenin takılması	262
	Uzaktan kumandanın ayarlanması	262
3	Hava temizleme, fan ve ısıtıcı - 3'ü 1 arada cihazın kullanımı	262
	Hava kalitesi ışığı	262
	Açıp kapatma	263
	Isıtıcı ve fan	263
	Salınım	263
	Zamanlayıcının ayarlanması	263
	Çocuk kilidinin ayarlanması	263
	Uyku, ışığı açıp kapatma	264
	Uzaktan kumandanızı eşleştirme	264
	Pilin değiştirilmesi	264
4	Temizlik ve bakım	264
	Cihaz gövdesinin temizlenmesi	264
	Filtre yüzeyinin temizlenmesi	265
	Filtrenin değiştirilmesi	265
5	Sorun giderme	266

1 Hava temizleme, fan ve ısıtıcı - 3'ü 1 arada cihazınız

Bu ürünü satın aldığınız için teşekkür ederiz; Philips'e hoş geldiniz!

Philips tarafından verilen destekten tam olarak yararlanabilmek için şu adresten ürün kaydınızı yaptırın: www.philips.com.tr





Ürüne genel bakış (şek. ①)

A	Uzaktan kumanda	F	Gösterge ekranı
B	Muhafaza	G	Philips filtre (FYM220/30)
C	Kontrol düğmeleri	H	Arka kapak
D	Işık şeridi	I	Uzaktan kumanda saklama yuvası
E	Hava çıkışı	J	Hava kalitesi sensörü

Ekrana genel bakış (şek. ②)

K	Sıcaklık ekranı	N	Hava kalitesi göstergesi
L	Çocuk kilidi göstergesi	O	Filtre değiştirme uyarısı
M	PM2.5 ekran		

Kontrollere genel bakış (şek. ③)

					
Kısa basınca	Zamanlayıcı	Salınım	Fan ayarı	Isıtıcı ayarı	Açma/kapama
3 saniye basılı tutunca	Uyku, ışık açık/kapalı	Filtre kullanım ömrünü sınırlama		Çocuk kilidi	

2 Bařlangıç

Filtrenin takılması

Not:Filtreyi takmadan önce cihazın fiřini prizden çekin.

- 1 Arka kapađın yan tarafını iki elinizle tutun ve çıkarmak için çekin. (řek. 4).
- 2 Filtreyi cihazdan çekin (řek. 5).
- 3 Filtrenin tüm ambalaj malzemelerini çıkarın (řek. 6).
- 4 Filtreyi tekrar cihaza yerleřtirin. (řek. 7).
- 5 Arka kapađı yerine takın (řek. 8).

Uzaktan kumandanın ayarlanması

- 1 Pili etkinleřtirmek için uzaktan kumanda üzerindeki plastik filmi çekip çıkarın (řek. 9).
- 2 Evde birden fazla cihaz bulunuyorsa uzaktan kumandayı cihazla eřleřtirin (bkz. "Uzaktan kumandanızı eřleřtirme" bölümü).

Not: Uzaktan kumandayı yuvaya yerleřtirin, otomatik olarak yerine oturacaktır (řek. 10).

3 Hava temizleme, fan ve ısıtıcı - 3'ü 1 arada cihazın kullanımı



Hava kalitesi ışığı

PM2.5 seviyesi	Hava kalitesi ışık rengi	Hava kalitesi seviyesi
≤12	Mavi	İyi
13-35	Mavi-mor	Orta
36-55	Mor-kırmızı	Zayıf
>55	Kırmızı	Çok zayıf



Açıp kapatma

Not:

- Cihazın fişini prize takın, uzatma prizi kullanmayın.
- Kapattığınız sırada cihaz ısıtma modunda çalışıyorsa kalan ısıyı tahliye etmek için birkaç saniye daha çalışmaya devam eder.

- 1 Cihazı açmak için  düğmesine basın.
- 2 Gösterge panelinin ışıkları yanar ve cihaz PM2.5 seviyesi ve sıcaklığı gösterir (şek. 11).
- 3 Cihazı kapatmak için  düğmesine basın.

Isıtıcı ve fan

				Işık şeridi
Isıtıcı ()	Düşük	Orta	Yüksek	Kırmızı
Fan ()	Düşük	Orta	Yüksek	Mavi

Salınım

 düğmesine bastığınızda cihaz 60°, 120° ve 350° olmak üzere üç ayrı açıda salınabilir.





Zamanlayıcının ayarlanması

Cihazın çalışma saatlerini ayarlamak için  düğmesine arka arkaya basın. Zamanlayıcı 1 ila 7 saat kullanılabilir.

1 saat			2 saat			3 saat			4 saat			5 saat			6 saat			7 saat			
1h	2h	4h	1h	2h	4h	1h	2h	4h	1h	2h	4h	1h	2h	4h	1h	2h	4h	1h	2h	4h	
●	○	○	○	●	○	●	●	○	○	○	●	●	○	●	○	●	●	○	●	●	●

Zamanlayıcıyı devre dışı bırakmak için  düğmesine tüm saat göstergeleri kapanana kadar arka arkaya dokununuz.

Çocuk kilidinin ayarlanması

- 1 Çocuk kilidini etkinleştirmek için  düğmesini 3 saniye boyunca basılı tutun (şek. 12).
 - ↳  simgesi ekranda görüntülenir.
 - ↳ Açma/kapama düğmesi dışında hiçbir düğme yanıt vermiyor.
- 2 Çocuk kilidini devre dışı bırakmak için  düğmesini 3 saniye boyunca basılı tutun.
 - ↳  kaybolur.

Uyku, ışığı açıp kapatma

- 1 ⏻ düğmesini 3 saniye boyunca basılı tutun (şek. 13).
↳ Ekran kararır, ışıklar söner.
- 2 Tüm ışıkları açmak için herhangi bir düğmeye basın.

Uzaktan kumandanızı eşleştirme

- 1 Cihazın fişini prizden çekin ve 10 saniye bekleyin. Cihazı fişe takın, ardından cihazın üzerindeki ⏻ düğmesine 5 saniye içinde iki kez basın (şek. 14).
↳ 2h göstergesi yanar.
- 2 Uzaktan kumanda üzerindeki ⏻ düğmesine 5 saniye içinde basın ve düğmeyi 5 saniye boyunca basılı tutun (şek. 15).
↳ Cihaz üzerindeki ⏻ ile 🌀 fan düğmesi göstergesi yanar ve cihaz fan modunda çalışarak eşleştirmenin başarılı olduğunu gösterir (şek. 16).

Not: "2h" göstergesi yanıp sönmeye devam ederse eşleştirmeyi baştan başlatmanız gerekir.

Pilin değiştirilmesi

- 1 Pil kapağının kenarını hafifçe itin ve uzaktan kumandadan dışarı doğru çekin (şek. 17).
- 2 Yeni pili gösterildiği gibi doğru kutuplara gelecek şekilde yerleştirin (şek. 18).
- 3 Pil kapağını uzaktan kumandaya geri takın (şek. 19).

4 Temizlik ve bakım

Not: İşlemi gerçekleştirmeden önce cihazı kapatın ve cihazın fişini prizden çekin.

Cihaz gövdesinin temizlenmesi

Hava girişi ve çıkışı dahil olmak üzere cihazın yüzeyini temizlemek için yumuşak ve kuru bir bez kullanın.

Parçacık sensörü yüzeyini temizleyin, parçacık sensörü kapağını açmaya çalışmayın. (şek. 20).

Filtre yüzeyinin temizlenmesi

Filtrenin yüzeyini iki haftada bir elektrikli süpürgeyle veya fırçayla temizleyin.

- 1 Arka kapağı çekin ve cihazdan çıkarn (şek. 4).
- 2 Filtreyi cihazdan çekip çıkarn (şek. 21).
- 3 Filtrenin yüzeyini elektrikli süpürgeyle temizleyin (şek. 22).
- 4 Filtreyi tekrar cihaza yerleştirin. (şek. 7).
- 5 Arka kapağı yerine takın (şek. 8).
- 6 Filtreyi temizledikten sonra ellerinizi iyice yıkayın (şek. 23).



Filtrenin değiştirilmesi

Filtre değiştirme uyarısı yandığında

Not:



- Filtre yıkanamaz veya yeniden kullanılamaz.
- Havadan kirletici maddeler topladığı için filtreyi koklamayın.

Ekranada  ışığı yandığında filtreyi yenileyin (şek. 24).

- 1 Filtreyi Philips filtreyle (FYM220/30) değiştirin, lütfen "filtreyi takma" bölümündeki adımları izleyin.
- 2 Cihazı açmak için  düğmesine dokununuz.
- 3 Filtre değiştirme süresini sıfırlamak için  düğmesini 3 saniye boyunca basılı tutunuz (şek. 25).
↳ Filtre değiştirme uyarısı  ekrandan kaybolur.
- 4 Filtreyi değiştirdikten sonra ellerinizi iyice yıkayın (şek. 23).

Filtre değiştirme uyarısı yanmadan önce

Filtre değiştirme uyarısı () yanmadan önce filtreyi değiştirebilirsiniz. Bunu yaptığınızda filtre kullanım ömrü sayacını manuel olarak sıfırlamanız gerekir.

- 1 Cihazın fişini prizden çekin ve 10 saniye bekleyin.
- 2 Fişi prize takın (şek. 26).
- 3 Filtre kullanım ömrü sayacını sıfırlamak için cihaz açıldıktan sonra 15 saniye içinde  düğmesini 3 saniye boyunca basılı tutunuz.
↳ Filtre başarıyla sıfırlandıktan sonra filtre değiştirme uyarısı  bir kez yanıp söner.

5 Sorun giderme

Bu bölümde cihaz ile ilgili en sık karşılaşılan sorunlar özetlenmiştir. Aşağıdaki bilgiler sorunu çözmekte yeterli olmadığı takdirde, ülkenizdeki Tüketici Destek Merkezi ile iletişim kurun.

Sorun	Olası çözüm
Hava çıkışıdan gelen hava akımı eskisine göre önemli ölçüde daha zayıf.	<ul style="list-style-type: none">Filtrenin yüzeyi kirlidir. Filtrenin yüzeyini temizleyin ("Temizlik ve bakım" bölümüne bakın).
Cihaz uzun süredir çalışmasına rağmen hava kalitesi iyileşmiyor.	<ul style="list-style-type: none">Ambalaj malzemesinin filtreden çıkarılıp çıkarılmadığını kontrol edin.Filtrenin cihaza takılı olup olmadığını kontrol edin.Sensör kapağı yüzeyini bir bezle veya elektrikli süpürgeyle temizleyin, sensör kapağını açmayın veya içine dokunmayın.Oda çok büyük veya dışandaki hava kalitesi düşük. En iyi hava temizleme performansı için cihazı çalıştırırken lütfen kapıları ve pencereleri kapatın.İçerideki havanın kirlenmesine yol açan kaynaklar var. Örneğin; sigara dumanı, yemek pişirme, tütsü, parfüm veya alkol.Filtre, kullanım ömrünün sonuna yaklaşıyor. Filtreyi yenisiyle değiştirin.
Cihazdan garip bir koku geliyor.	<ul style="list-style-type: none">İlk birkaç kullanımda cihazdan plastik kokusu gelebilir. Bu durum normaldir.Cihazda yanık kokusu varsa cihazı derhal prizden çekin ve cihazın içine yabancı madde düşüp düşmediğini kontrol etmek için lütfen cihazı ters çevirin. Herhangi bir madde yoksa lütfen Philips bayinize veya yetkili bir Philips servis merkezine başvurun.Filtre, iç mekan gazlarının emilimi nedeniyle bir süre kullanıldıktan sonra koku yayabilir. Tekrar kullanım için filtreyi doğrudan güneş ışığına koyarak yeniden etkinleştirmeniz önerilir. Koku hala devam ediyorsa filtreyi değiştirin.

Sorun	Olası çözüm
Cihaz çok gürültülü çalışıyor.	<ul style="list-style-type: none">• Yüksek hız seçerseniz gürültü seviyesi daha yüksek olur.• Hava çıkışına herhangi bir şey düşerse bu durum anormal derecede yüksek sese neden olabilir. Cihazı derhal kapatın, cihazın içindeki yabancı maddeleri çıkarmak için cihazı ters çevirin.• Cihazdan anormal bir ses geliyorsa ülkenizdeki Müşteri Destek Merkezi ile iletişim kurun.
Cihaz filtreyi değiştirmem gerektiğini söylüyor, ancak filtreyi zaten değiştirdim.	<ul style="list-style-type: none">• Filtre kullanım ömrü sayacını sıfırlamamış olabilirsiniz. Cihazı açın. Ardından  düğmesini 3 saniye boyunca basılı tutun.
Isıtma işlevi çalışmıyor.	<ul style="list-style-type: none">• Hava girişinin veya hava çıkışının tıkanmış olup olmadığını kontrol edin.• Filtre yüzeyinin hava akışını engelleyecek kadar kirlili olup olmadığını kontrol edin. Öyleyse ısıtma işlevi koruma amacıyla çalışmayı durdurabilir.

Elektrikli ortam ısıtıcılara yönelik bilgi gereksinimleri

Model tanımlayıcılar: AMF220					
Öğe	Simge	Avantajlı	Birim	Öğe	Birim
Isı çıkışı				Yalnızca elektrik depolama özellikli ortam ısıtıcılar için ısı girişi türü (birini seçin)	
Nominal ısı çıkışı	P_{nom}	2,1	kW	entegre termostatlı manuel ısı şarjı kontrolü	[yok]
Minimum ısı çıkışı (gösterge)	P_{min}	1,2	kW	iç ve/veya dış mekan sıcaklığı geri bildirimini sağlayan manuel ısı şarjı kontrolü	[yok]
Maksimum sürekli ısı çıkışı	$P_{max,c}$	1,8	kW	iç ve/veya dış mekan sıcaklığı geri bildirimini elektronik ısı şarjı kontrolü	[var]
Yedek ünitenin elektrik tüketimi				fan destekli ısı çıkışı	[yok]
Nominal ısı çıkışında	$e_{l,max}$	Geçerli Değil	kW	Isı çıkışı/oda sıcaklığı kontrol tipi (birini seçin)	
Minimum ısı çıkışında	$e_{l,min}$	Geçerli Değil	kW	oda sıcaklığı kontrolü olmaksızın tek aşamalı ısı çıkışı	[yok]
Bekleme modunda	$e_{l,sb}$	0	kW	Oda sıcaklığı kontrolü olmaksızın iki veya daha fazla manuel aşama	[yok]
				mekanik termostatlı oda sıcaklığı kontrolü ile	[yok]
				elektronik oda sıcaklığı kontrolü ile	[var]
				elektronik oda sıcaklığı kontrolü ve gün zamanlayıcı	[yok]
				elektronik oda sıcaklığı kontrolü ve hafta zamanlayıcı	[yok]
				Diğer kontrol seçenekleri (birden fazla seçim yapabilirsiniz)	
				ortam algılamalı oda sıcaklığı kontrolü	[yok]
				açık pencere algılamalı oda sıcaklığı kontrolü	[yok]
				uzaklık kontrolü seçeneği ile	[yok]
				uyarlamalı başlatma kontrolü	[yok]
				çalışma süresi kısıtlamalı	[var]
				siyah ışık sensörlü	[yok]
İletişim bilgileri	Philips Consumer Lifestyle B.V. Building TC, Tussendiepen 4, 9206 AD Drachten, Hollanda				

Зміст

1	Ваш пристрій «3-в-1»: очищувач повітря, вентилятор та обігрівач	270
	Огляд виробу (мал. ①)	270
	Огляд дисплея (мал. ②)	270
	Огляд елементів керування (мал. ③)	270
2	Початок роботи	271
	Встановлення фільтра	271
	Налаштування пульта дистанційного керування	271
3	Використання пристрою «3-в-1»: очищувача повітря, вентилятора та обігрівача	271
	Індикатор якості повітря	271
	Увімкнення та вимкнення	272
	Обігрівач та вентилятор	272
	Обертання	272
	Налаштування таймера	272
	Налаштування функції блокування від дітей	272
	Сплячий режим, увімкнення/вимкнення підсвічування	273
	З'єднання у пару пульта дистанційного керування	273
	Заміна батареї	273
4	Чищення та догляд	273
	Чищення корпусу пристрою	273
	Чищення поверхні фільтра	274
	Заміна фільтрів	274
5	Усунення несправностей	275

1 Ваш пристрій «3-в-1»: очищувач повітря, вентилятор та обігрівач

Вітаємо вас із покупкою та ласкаво просимо до клубу Philips!

Щоб у повній мірі користуватися підтримкою, яку пропонує Philips, зареєструйте свій виріб на веб-сайті www.philips.com/welcome.

Огляд виробу (мал. ①)

A	Дистанційне керування	F	Дисплей
B	Корпус	G	Фільтр Philips (FYM220/30)
C	Кнопки керування	H	Задня кришка
D	Світлова смуга	I	Відділення для зберігання пульта дистанційного керування
E	Вихідний отвір	J	Датчик якості повітря

Огляд дисплея (мал. ②)

K	Відображення температури	N	Індикатор якості повітря
L	Індикатор блокування від дітей	O	Сповіщення про заміну фільтра
M	Відображення PM2.5		

Огляд елементів керування (мал. ③)

					
Натисніть коротко	Таймер	Обертання	Налаштування вентилятора	Налаштування обігрівача	Увімкнення/вимкнення
Натисніть та утримуйте 3 секунди	Сплячий режим, увімкнення/вимкнення світла	Скидання терміну експлуатації фільтра		Замок від дітей	

2 Початок роботи

Встановлення фільтра

Примітка. Перед встановленням фільтра перевірте, чи пристрій від'єднано від електромережі.

- 1 Тримайте бік задньої кришки обома руками і потягніть до себе, щоб зняти (мал. ④).
- 2 Вийміть фільтр із пристрою (мал. ⑤).
- 3 Зніміть весь пакувальний матеріал із фільтра (мал. ⑥).
- 4 Вставте фільтр назад у пристрій (мал. ⑦).
- 5 Під'єднайте задню кришку (мал. ⑧).

Налаштування пульта дистанційного керування

- 1 Зніміть пластикову плівку на пульті дистанційного керування, щоб активувати батарею (мал. ⑨).
- 2 За наявності кількох пристроїв у домі з'єднайте пульт дистанційного керування у пару з пристроєм (див. розділ «З'єднання у пару пульта дистанційного керування»).

Примітка. Вставте пульт дистанційного керування у гніздо, і він зафіксується автоматично (мал. ⑩).

3 Використання пристрою «З-в-1»: очищувача повітря, вентилятора та обігрівача



Індикатор якості повітря

Рівень PM2.5	Колір індикатора якості повітря	Рівень якості повітря
≤12	Блакитний	Хороший
13–35	Блакитний–пурпуровий	Задовільний
36–55	Пурпуровий–червоний	Поганий
>55	Червоний	Дуже поганий

Увімкнення та вимкнення

Примітка.

- Вставте штекер пристрою у розетку. Не використовуйте подовжувальну штекерну панель.
- Якщо пристрій працює у режимі нагрівання, коли його вимкнути, він працюватиме ще кілька секунд, щоб вийшло тепло, що залишилось.

- 1 Натисніть , щоб увімкнути пристрій.
- 2 Дисплей засвітиться, а пристрій покаже рівень PM2.5 й температуру (мал. 11).
- 3 Натисніть , щоб вимкнути пристрій.

Обігрівач та вентилятор

				Світлова смуга
Обігрівач (☀️)	низький	середній	високий	червона
Вентилятор (✂️)	низький	середній	високий	блакитна

Обертання

Натисніть кнопку . Пристрій може обертатися під трьома кутами: 60°, 120° та 350°.





Налаштування таймера

Кілька разів натисніть кнопку , щоб встановити години роботи пристрою. Таймер можна налаштувати від 1 до 7 годин.

1 година	2 години	3 години	4 години	5 годин	6 годин	7 годин
1h 2h 4h	1h 2h 4h	1h 2h 4h	1h 2h 4h	1h 2h 4h	1h 2h 4h	1h 2h 4h
● ○ ○	○ ● ○	● ● ○	○ ○ ●	● ○ ●	○ ● ●	● ● ●

Щоб вимкнути таймер, натискайте кнопку , поки не вимкнуться усі індикатори години.





Налаштування функції блокування від дітей

- 1 Натисніть та утримуйте кнопку  3 секунди, щоб увімкнути функцію блокування від дітей (мал. 12).
 - ↳  з'явиться на екрані.
 - ↳ Усі інші кнопки не реагують, за винятком кнопки увімк./вимк.
- 2 Знову натисніть та утримуйте кнопку  3 секунди, щоб вимкнути функцію блокування від дітей.
 - ↳  зникне.

Сплячий режим, увімкнення/вимкнення підсвічування

- 1 Натисніть та утримуйте  3 секунди (мал. 13).
 - ↳ Дисплей потемніє, решту індикаторів вимкнеться.
- 2 Натисніть будь-які кнопки, щоб увімкнути всі індикатори.

З'єднання у пару пульта дистанційного керування

- 1 Від'єднайте пристрій від розетки і зачекайте 10 секунд. Під'єднайте пристрій до мережі і протягом 5 секунд натисніть кнопку  на пристрої двічі (мал. 14).
 - ↳ Засвітиться другий індикатор.
- 2 Протягом 5 секунд після виконання попереднього кроку натисніть та утримуйте кнопку  на пульті дистанційного керування 5 секунд (мал. 15).
 - ↳ Засвітиться індикатор  та  на кнопці вентилятора на пристрої, а пристрій почне працювати в режимі вентилятора, вказуючи на успішне з'єднання у пару (мал. 16).

Примітка. Якщо «другий» індикатор продовжуватиме блимати, потрібно буде знову почати з'єднання у пару.

Заміна батареї

- 1 Легенько натисніть на край кронштейна батареї і вийміть її з пульта дистанційного керування (мал. 17).
- 2 Вставте нову батарею, враховуючи полярність відповідно до вказівок (мал. 18).
- 3 Вставте кронштейн батареї назад у пульт дистанційного керування l (мал. 19).

4 Чищення та догляд

Примітка. Спочатку вимкніть пристрій і від'єднайте його від розетки.

Чищення корпусу пристрою

М'якою, сухою ганчіркою почистіть поверхню пристрою, зокрема вхідний та вихідний отвори для повітря.

Почистіть поверхню датчика частинок. Не відкривайте кришку датчика частинок (мал. 20).

Чищення поверхні фільтра

Чистіть поверхню фільтра пиłosосом або щіткою кожні два тижні.

- 1 Потягніть за задню кришку і зніміть її із пристрою (мал. ④).
- 2 Вийміть фільтр із пристрою (мал. ②1).
- 3 Почистіть поверхню фільтра за допомогою пиłosоса (мал. ②2).
- 4 Вставте фільтр назад у пристрій (мал. ⑦).
- 5 Під'єднайте задню кришку (мал. ⑧).
- 6 Почистивши фільтр, добре помийте руки (мал. ②3).



Заміна фільтрів

Коли засвітиться сповіщення про заміну фільтра

Примітка.



- Фільтр не можна мити водою або повторно використовувати.
- Не нюхайте фільтр, оскільки в ньому зібралися забруднюючі речовини з повітря.

Заміняйте фільтр тоді, коли на екрані засвітиться  (мал. ②4).

- 1 Замініть фільтр фільтром Philips (FYM220/30). Дотримуйтеся кроку розділу «Встановлення фільтра».
- 2 Торкніться , щоб увімкнути пристрій.
- 3 Натисніть та утримуйте кнопку  3 секунди, щоб скинути час заміни фільтра (мал. ②5).
 - ↳ Сповіщення про заміну фільтра  зникне з екрана.
- 4 Після заміни фільтра добре помийте руки (мал. ②3).

До того як засвітиться сповіщення про заміну фільтра

Ви можете замінити фільтр до появи сповіщення про заміну фільтра (). У такому разі потрібно буде вручну скинути дані лічильника терміну експлуатації фільтра.

- 1 Від'єднайте пристрій від електромережі і зачекайте 10 секунд.
- 2 Вставте штекер живлення у розетку (мал. ②6).
- 3 Протягом 15 секунд після увімкнення натисніть та утримуйте кнопку  3 секунди, щоб скинути дані лічильника терміну експлуатації фільтра.
 - ↳ Після скидання даних фільтра сповіщення про заміну фільтра  з'явиться один раз.

5 Усунення несправностей

У цьому розділі подано основні проблеми, які можуть виникнути під час використання пристрою. Якщо проблему не вдається вирішити за допомогою інформації, поданої нижче, зверніться до Центру обслуговування клієнтів у своїй країні.

Проблема	Можливе рішення
Потік повітря із вихідного отвору значно слабший, ніж раніше.	<ul style="list-style-type: none">• Поверхня фільтра брудна. Почистіть поверхню фільтра (див. розділ «Чищення до догляду»).
Якість повітря не покращується, навіть якщо пристрій працював тривалий час.	<ul style="list-style-type: none">• Перевірте, чи з фільтра знято пакувальний матеріал.• Перевірте, чи фільтр вставлено у пристрій.• Почистіть поверхню кришки датчика ганчіркою або пілососом. Не відкрійте кришку датчика і не торкайтеся внутрішньої частини.• Кімната завелика або погана якість повітря на вулиці. Для оптимального очищення закривайте двері та вікна під час роботи пристрою.• Наявні джерела забруднення повітря у приміщенні. Наприклад, куріння, приготування їжі, запах від кадіння, парфуми або алкоголь.• Закінчується термін експлуатації фільтра. Замініть фільтр новим.
Пристрій видає дивний запах.	<ul style="list-style-type: none">• Під час перших разів використання пристрою можлива поява запаху пластмаси. Це нормально.• Якщо з'являється запах паленого, негайно від'єднайте пристрій від електромережі, переверніть його і перевірте, чи в нього не потрапив сторонній предмет. Якщо ви нічого не знайшли, зверніться до дилера Philips або уповноваженого сервісного центру Philips.• Фільтр може видавати певний запах після використання протягом деякого часу, адже поглинає кімнатні гази. Рекомендується повторно активувати фільтр, поставивши його на сонце для повторного використання. Якщо запах не зникне, замініть фільтр.

Проблема	Можливе рішення
Пристрій надто гучно працює.	<ul style="list-style-type: none">• Якщо вибрати високу швидкість, рівень шуму буде вищим.• У разі потрапляння стороннього предмета у вихідний отвір для повітря може лунати гучний звук. негайно вимкніть пристрій, переверніть його, щоб виїняти сторонній предмет.• Якщо чути незвичний звук, зверніться до Центру обслуговування клієнтів у своїй країні.
Пристрій продовжує повідомляти про необхідність заміни фільтра, хоча фільтр уже було замінено.	<ul style="list-style-type: none">• Ймовірно, ви не скинули даних лічильника терміну експлуатації фільтрів. Увімкніть пристрій. Натисніть та утримуйте кнопку  3 секунди.
Функція нагрівання не працює.	<ul style="list-style-type: none">• Перевірте, чи заблоковано вхідний або вихідний отвори для повітря.• Перевірте, чи поверхня фільтра не надто брудна, щоб блокувати потік повітря. Якщо так, функція нагрівання може перестати працювати для захисту.

Інформаційні вимоги до електричних локальних обігрівачів

Ідентифікатор(и) моделі: AMF220					
Елемент	Символ	Значення	Одиниці	Елемент	Одиниці
Теплова потужність				Тип підводу тепла, лише для електричних локальних обігрівачів (виберіть один)	
Номінальна теплова потужність	P_{nom}	2,1	кВт	ручний регулятор рівня тепла із вбудованим термостатом	[ні]
Мінімальна теплова потужність (індикаторна)	P_{min}	1,2	кВт	ручний регулятор рівня тепла із зворотним зв'язком про температуру в приміщенні та/або на вулиці	[ні]
Максимальна постійна теплова потужність	$P_{max,c}$	1,8	кВт	електронний регулятор рівня тепла із зворотнім зв'язком про температуру в приміщенні та/або на вулиці	[так]
Додаткове споживання електроенергії				теплова потужність із використанням вентилятора	[ні]
За номінальної теплової потужності	$e_{l,max}$	Немає	кВт	Тип регулювання теплової потужності/ температури в приміщенні (виберіть один)	
За мінімальної теплової потужності	$e_{l,min}$	Немає	кВт	одноетапна теплова потужність без регулятора температури в приміщенні	[ні]
У режимі очікування	$e_{l,sv}$	0	кВт	Два або більше ручних етапів, без регулятора температури в приміщенні	[ні]
				із регулятором температури в приміщенні з механічним термостатом	[ні]
				з електронним регулятором температури в приміщенні	[так]
				електронний регулятор температури в приміщенні плюс таймер доби	[ні]
				електронний регулятор температури в приміщенні плюс таймер днів тижня	[ні]
				Інші варіанти контролю (можна вибрати кілька)	

Ідентифікатор(и) моделі: AMF220					
Елемент	Символ	Значення	Одиниці	Елемент	Одиниці
				регулятор температури в приміщенні, з датчиком присутності	[ні]
				регулятор температури в приміщенні, з датчиком відкритого вікна	[ні]
				з можливістю дистанційного керування	[ні]
				з адаптивним регулятором пуском	[ні]
				з обмеженням часу роботи	[так]
				з датчиком із затемненою колбою	[ні]
Контактна інформація	Philips Consumer Lifestyle B.V. Building TC, Tussendiepen 4, 9206 AD Drachten, The Netherlands (Нідерланди)				

מזהי דגם: AMF220					
פריט	סמל	תמורה לכספך	יחידה	פריט	יחידה
תפוקת חום					
סוג כניסת החום, עבור מחממים חשמליים עם מאגר חום לשטח מקומי בלבד (בחר אחד)					
תפוקת חום נקובה	P _{נקב}	1,2	קילוואט	בקרת טעינת חום ידנית, עם תרמוסטט משולב	[לא]
תפוקת חום מינימלית (לאינדיקציה)	P _{מינ}	1,2	קילוואט	בקרת טעינת חום ידנית, עם חיויי טמפרטורה בתוך ו/או מחוץ לבית	[לא]
תפוקת חום רציפה מקסימלית	P _{מקסי. c}	1,8	קילוואט	בקרת טעינת חום אלקטרונית, עם חיויי טמפרטורה בתוך ו/או מחוץ לבית	[כן]
צריכת חשמל חיצונית					
תפוקת חום נקובה	el _{מקסי}	N/A	קילוואט	סוג בקרת תפוקת החום/טמפרטורת החדר (בחר אחד)	
תפוקת חום מינימלית	el _{מינ}	N/A	קילוואט	תפוקת חום במצב אחד, ללא בקרת טמפרטורת החדר	[לא]
במצב המתנה	el _{SB}	0	קילוואט	שני שלבים ידניים או יותר, ללא בקרת טמפרטורת החדר	[לא]
				עם בקרת טמפרטורת החדר באמצעות תרמוסטט מכני	[לא]
				עם בקרת טמפרטורת חדר אלקטרונית	[כן]
				בקרת טמפרטורת חדר אלקטרונית עם טיימר יומי	[לא]
				בקרת טמפרטורת חדר אלקטרונית עם טיימר שבועי	[לא]
אפשרויות שליטה אחרות (ניתן לבחור בכמה אפשרויות)					
				בקרת טמפרטורת החדר, עם איתור נוכחות	[לא]
				בקרת טמפרטורת חדר, עם איתור חלון פתוח	[לא]
				עם אפשרות לבקרה ממרחק	[לא]
				עם בקרת הפעלה אדפטיבית	[לא]
				עם מגבלת זמן עבודה	[כן]
				עם חיישן נורה שחורה	[לא]
Philips Consumer Lifestyle B.V. Building TC, Tussendiepen 4, 9206 AD Drachten, הולנד					פרטים ליצירת קשר

בעיה	פתרון אפשרי
איכות האוויר אינה משתפרת, אפילו לאחר הפעלת המכשיר במשך זמן ממושך.	<ul style="list-style-type: none"> • בדוק אם חומר האריזה הוסר מהמסנן. • בדוק אם המסנן הותקן במכשיר. • נקה את משטח כיסוי החיישן באמצעות מטלית או שואב אבק, אין לפתוח את כיסוי החיישן או לגעת בחלק הפנימי. • החדר גדול מדי או איכות האוויר החיצוני גרועה. • כדי להשיג ביצועי טיהור מיטביים, יש לסגור את הדלתות והחלונות בעת הפעלת המכשיר. • קיימים מקורות זיהום פנימיים. לדוגמה - עישון, בישול, קטורת, בושם או אלכוהול. • המסנן הגיע לסוף החיים. החלף את המסנן במסנן חדש.
המכשיר פולט ריח מזר.	<ul style="list-style-type: none"> • בפעמים הראשונות שבהן המכשיר בשימוש, יתכן שהוא יפלוט ריח של פלסטיק. תופעה זו תקינה. • אם המכשיר פולט ריח שרוף, נתק אותו מייד מהחשמל והפוך אותו כדי לבדוק אם חפצים זרים כלשהם נפלו אל תוך המכשיר. אם לא מצאת דבר, פנה למפיץ של פיליפס או למרכז שירות מורשה של פיליפס. • המסנן עשוי לפלוט ריח לאחר שימוש במשך זמן מה עקב ספיגת גזים בתוך המבנה. מומלץ להפעיל מחדש את המסנן על ידי הנחתו באור שמש ישיר לשימוש חוזר. אם הריח עדיין קיים, החלף את המסנן.
המכשיר רועש מדי.	<ul style="list-style-type: none"> • רמת הרעש תהיה גבוהה יותר אם נבחרת מהירות גבוהה. • אם משהו נופל אל תוך פתח יציאת האוויר, הוא עלול לגרום לרעש ברמה חריגה. כבה מייד את המכשיר והפוך אותו כדי להוציא ממנו את העצמים הזרים. • אם נשמע רעש חריג, פנה למרכז שירות הלקוחות במדינתך.
המכשיר עדיין מציין שעלי להחליף מסנן, אך כבר החלפתי אותו.	<ul style="list-style-type: none"> • יתכן שלא איפסת את מונה משך חיי המסנן. יש להפעיל את המכשיר. לאחר מכן גע נגיעה ממושכת בלחצן  למשך 3 שניות.
פונקציית החום אינה פועלת.	<ul style="list-style-type: none"> • בדוק אם פתח כניסת האוויר או פתח יציאת האוויר חסומים. • בדוק אם משטח המסנן מלוכלך מדי כך שנגרמת חסימה של זרימת האוויר. אם זה המצב, פונקציית החימום עשויה להפסיק לפעול לשם הגנה על המכשיר.



החלפת המסנן

כשההתראה להחלפת המסנן נדלקת



שים לב:

- לא ניתן לשטוף את המסנן או לעשות בו שימוש חוזר.
- אין להריח את המסנן משום שהוא אוסף מזהמים מהאוויר.

החלף את המסנן כאשר  נדלק על המסך (איור 24).

- 1 החלף את המסנן במסנן של פיליפס (FYM220/30), פעל על פי ההוראות המפורטות בפרק "התקנת המסנן".
 - 2 גע ב- כדי להפעיל את המכשיר.
 - 3 גע נגיעה ממושכת בלחצן  למשך 3 שניות כדי לאפס את המועד להחלפת המסנן (איור 25).
 - 4 ← ההתראה להחלפת המסנן  תיעלם מהמסך.
- שטוף את הידיים ביסודיות לאחר החלפת המסנן (איור 23).

לפני שההתראה להחלפת המסנן נדלקת

- ניתן להחליף את המסנן לפני שההתראה להחלפת המסנן  נדלקת. במקרה שכך תפעל, עליך לאפס את מונה משך חיי המסנן באופן ידני.
- 1 נתק את התקע משקע החשמל שבקיר למשך 10 שניות.
 - 2 הכנס את התקע לשקע החשמל שבקיר (איור 26).
 - 3 המתן 15 שניות לאחר ההפעלה, לחץ לחיצה ארוכה על הלחצן  למשך 3 שניות כדי לאפס את מונה משך חיי המסנן.
- ← ההתראה להחלפת המסנן  מהבהבת פעם אחת לאחר איפוס מוצלח של המסנן.

5 פתרון בעיות

פרק זה מסכם את הבעיות הנפוצות ביותר במכשיר. אם לא הצלחתם לפתור את הבעיה בעזרת המידע שלהלן, פנו אל מוקד שירות הלקוחות במדינתכם.

בעיה	פתרון אפשרי
זרימת האוויר שיוצאת מפתח יציאת האוויר מעט חלשה מבעבר.	• משטח המסנן מלוכלך. נקה את משטח המסנן (ראה פרק "ניקוי ותחזוקה").

שינה הדלקה/כיבוי של האור

- 1 לחץ לחיצה ארוכה על הלחצן Ⓢ למשך 3 שניות (איור 13).
- ← מסך התצוגה יעומעם, שאר הנוריות יכבו.
- 2 לחץ על לחצן כלשהו כדי להפעיל את כל הנוריות.

צימוד השלט רחוק

- 1 נתק את המכשיר משקע החשמל והמתן 10 שניות. חבר את המכשיר לחשמל, ולאחר מכן, בתוך 5 שניות, לחץ פעמיים על הלחצן Ⓢ במכשיר (איור 14).
 - ← המחווה השני מואר.
 - 2 לחץ לחיצה ארוכה על הלחצן Ⓢ בשלט הרחוק למשך 5 שניות (איור 15).
 - ← המחווה Ⓢ והמחווה Ⓢ של לחצן המאוורר במכשיר מוארים והמכשיר פועל במצב מאוורר, המציין כי הצימוד הצליח (איור 16).
- הערה: אם המחווה '2h' ממשיך להבהב, יש לבצע שוב את הצימוד.

החלפת הסוללה

- 1 לחץ בעדינות על קצה מסגרת הסוללה ומשוך אותה אל מחוץ לשלט הרחוק (איור 17).
- 2 הכנס סוללה חדשה בהתאם לקוטביות המצוינת (איור 18).
- 3 החזר את מסגרת הסוללה למקומה בשלט הרחוק (איור 19).

4 ניקוי ותחזוקה

הערה: לפני ביצוע הפעולה הבאה כבה את המכשיר ונתק אותו משקע החשמל בקיר.

ניקוי גוף המכשיר

השתמש במטלית רכה ויבשה כדי לנקות את משטח המכשיר, כולל פתח כניסת האוויר ופתח יציאת האוויר.

נקה את משטח חיישן החלקיקים, אל תנסה לפתוח את כיסוי חיישן החלקיקים. (איור 20).

ניקוי משטח המסנן



נקה את משטח המסנן באמצעות שואב אבק או מברשת בכל שבועיים.

- 1 משוך את הכיסוי האחורי והסר אותו מהמכשיר (איור 4).
- 2 משוך את המסנן מהמכשיר (איור 21).
- 3 נקה את משטח המסנן באמצעות שואב אבק (איור 22).
- 4 החזר את המסנן למכשיר (איור 7).
- 5 חבר מחדש את הכיסוי האחורי (איור 8).
- 6 שטוף את הידיים ביסודיות לאחר ניקוי המסנן (איור 23).

הפעלה וכיבוי

שים לב:

- חבר את תקע החשמל של המכשיר לשקע בקיר, אין להשתמש בכבל מאריך.
- אם המכשיר פועל במצב חימום בעת ההפעלה, הוא ימשיך לפעול למשך כמה שניות כדי לפלוט את החום הנותר.

- 1 לחץ על  כדי להפעיל את המכשיר.
- 2 לוח התצוגה מואר והמכשיר מציג את רמת ה-PM2.5 ואת הטמפרטורה (איור 11).
- 3 לחץ על  כדי לכבות את המכשיר.

מחמם ומאוורר

פס תאורה				
אדום	גבוה	בינוני	נמוך	מחמם (☀️)
כחול	גבוה	בינוני	נמוך	מאוורר (❄️)

מתנד

לחץ על הלחצן , המכשיר יכול לנוע בשלוש זוויות: 60° , 120° ו- 350° .





הגדרת הטיימר

לחץ על הלחצן  כמה פעמים כדי להגדיר את שעות הפעילות של המכשיר. הטיימר זמין מ-1 עד 7 שעות.

שעות 7			שעות 6			שעות 5			שעות 4			שעות 3			שעות 2			שעה 1		
1h	2h	4h	1h	2h	4h	1h	2h	4h	1h	2h	4h	1h	2h	4h	1h	2h	4h	1h	2h	4h
●	●	●	○	●	●	●	○	●	○	○	●	●	○	○	●	○	○	●	○	○

כדי להשבית את הטיימר, גע בלחצן  כמה פעמים עד שכל מחווני השעות יכבו.

הגדרת נעילת הבטיחות לילדים

- 1 לחץ לחיצה ארוכה על הלחצן  למשך 3 שניות כדי להפעיל את נעילת הבטיחות לילדים (איור 12).
 - ←  מציג על המסך.
 - ← כל שאר הלחצנים אינם מגיבים למעט הלחצן הפעלה/כיבוי.
- 2 לחץ שוב לחיצה ארוכה על הלחצן  למשך 3 שניות כדי להשבית את נעילת הבטיחות לילדים.
 - ←  נעלם.

2 תחילת העבודה

התקנת המסנן

הערה: לפני התקנת המסנן ודא שהמכשיר מנותק משקע החשמל.

- 1 החזק בצד הכיסוי האחורי בשתי הידיים ומשוך אותו כדי להסירו. (איור 4).
- 2 משוך את המסנן מהמכשיר (איור 5).
- 3 הסר את כל חומרי האריזה מהמסנן (איור 6).
- 4 החזר את המסנן למכשיר (איור 7).
- 5 חבר מחדש את הכיסוי האחורי (איור 8).

התקנת השלט הרחוק

- 1 משוך את סרט הפלסטיק בשלט הרחוק כדי להפעיל את הסוללה (איור 9).
- 2 אם ברשותך כמה מכשירים בבית, בצע צימוד של השלט הרחוק למכשיר (ראה פרק "צימוד השלט הרחוק").

הערה: הנח את השלט רחוק בחריץ והוא יתפס במקומו באופן אוטומטי (איור 10).

3 שימוש במכשיר 3 ב-1: מטהר אוויר, מאוורר ומחמם

נורית איכות האוויר

רמת איכות האוויר	צבע נורית איכות האוויר	רמת PM2.5
טובה	כחול	$12 \geq$
סבירה	כחול-סגול	13-35
גרועה	סגול-אדום	36-55
גרועה מאוד	אדום	$55 <$

1 מכשיר -3ב-1 שלך: מטהר אוויר, מאוורר ומחמם

ברכותינו על רכישתכם וברוכים הבאים למשפחת מוצרי פיליפס!
כדי להפיק את מלוא התועלת מהתמיכה שפיליפס מעניקה ללקוחותיה, יש לרשום את המוצר
בכתובת www.philips.com/welcome.





סקירת המוצר (איור ①)

A	שלט רחוק	F	מסך תצוגה
B	קופסה	G	מסנן פיליפס (FYM220/30)
C	לחצני בקרה	H	כיסוי אחורי
D	פס תאורה	I	חריץ אחסון לשלט רחוק
E	פתח יציאת אוויר	J	חיישן איכות אוויר

סקירת התצוגה (איור ②)

K	תצוגת הטמפרטורה	N	מחונן איכות האוויר
L	מחונן נעילת בטיחות לילדים	O	התראה להחלפת מסנן
M	תצוגת PM2.5		

סקירת הבקורות (איור ③)

					
הפעלה/כיבוי	הגדרות המחמם	הגדרות המאוורר	מתנד	טיימר	לחיצה קצרה
	נעילת ילדים		איפוס משך חיי מסנן	שינה אור דלוק/מכובה	לחץ למשך 3 שניות

תוכן העיניים

- 1 מכשיר 3-ב-1 שלך: מטהר אוויר, מאוורר ומחמם** 285
285 סקירת המוצר (איור ①)
285 סקירת התצוגה (איור ②)
285 סקירת הבקורות (איור ③)
- 2 תחילת העבודה** 284
284 התקנת המסנן
284 התקנת השלט הרחוק
- 3 שימוש במכשיר 3 ב-1: מטהר אוויר, מאוורר ומחמם** 284
284 נורית איכות האוויר
283 הפעלה וכיבוי
283 מחמם ומאוורר
283 מתנד
283 הגדרת הטיימר
283 הגדרת נעילת הבטיחות לילדים
282 שינה הדלקה/כיבוי של האור
282 צימוד השלט רחוק
282 החלפת הסוללה
- 4 ניקוי ותחזוקה** 282
282 ניקוי גוף המכשיר
282 ניקוי משטח המסנן
281 החלפת המסנן
- 5 פתרון בעיות** 281