

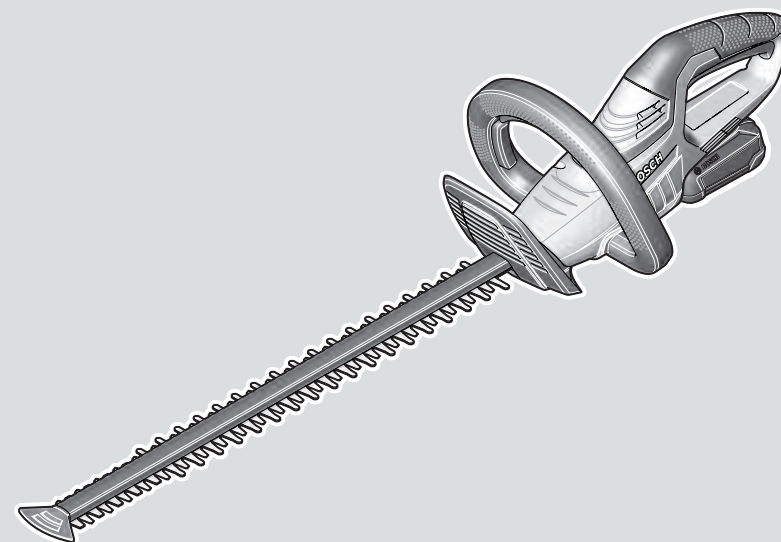

# AHS 48-20 LI | AHS 50-20 LI | AHS 53-20 LI | AHS 55-20 LI | UniversalHedgeCut 18-500 | UniversalHedgeCut 18-550



Robert Bosch Power Tools GmbH  
70538 Stuttgart  
GERMANY

[www.bosch-pt.com](http://www.bosch-pt.com)

F 016 L94 171 (2020.12) 0 / 299



F 016 L94 171

<b>de</b> Originalbetriebsanleitung	<b>ru</b> Оригинальное руководство по эксплуатации	<b>lt</b> Originali instrukcija
<b>en</b> Original instructions	<b>uk</b> Оригінальна інструкція з експлуатації	<b>ar</b> دليل التشغيل الأصلي
<b>fr</b> Notice originale	<b>kk</b> Пайдалану нұсқаулығының түпнұсқасы	<b>fa</b> دفترچه راهنمای اصلی
<b>es</b> Manual original	<b>ro</b> Instrucțiuni originale	
<b>pt</b> Manual original	<b>bg</b> Оригинална инструкция	
<b>it</b> Istruzioni originali	<b>mk</b> Оригинална упатство за работа	
<b>nl</b> Oorspronkelijke gebruiksaanwijzing	<b>sr</b> Originalno uputstvo za rad	
<b>da</b> Original brugsanvisning	<b>sl</b> Izvirna navodila	
<b>sv</b> Bruksanvisning i original	<b>hr</b> Originalne upute za rad	
<b>no</b> Original driftsinstruks	<b>et</b> Algupärane kasutusjuhend	
<b>fi</b> Alkuperäiset ohjeet	<b>lv</b> Instrukcijas oriģinālvalodā	
<b>el</b> Πρωτότυπο οδηγίων χρήσης		
<b>tr</b> Orijinal işletme talimatı		
<b>pl</b> Instrukcja oryginalna		
<b>cs</b> Původní návod k používání		
<b>sk</b> Pôvodný návod na použitie		
<b>hu</b> Eredeti használati utasítás		



Deutsch .....	Seite	3
English .....	Page	12
Français .....	Page	20
Español .....	Página	29
Português .....	Página	39
Italiano .....	Página	48
Nederlands .....	Página	58
Dansk .....	Side	67
Svensk .....	Sidan	75
Norsk .....	Side	83
Suomi .....	Sivu	92
Ελληνικά .....	Σελίδα	100
Türkçe .....	Sayfa	110
Polski .....	Strona	119
Čeština .....	Stránka	129
Slovenčina .....	Stránka	137
Magyar .....	Oldal	146
Русский .....	Страница	155
Українська .....	Сторінка	167
Қазақ .....	Бет	177
Română .....	Pagina	189
Български .....	Страница	198
Македонски .....	Страница	209
Srpski .....	Strana	218
Slovenščina .....	Stran	226
Hrvatski .....	Stranica	235
Eesti .....	Lehekülg	244
Latviešu .....	Lappuse	252
Lietuvių k. ....	Puslapis	261
عربي .....	الصفحة	271
فارسی .....	صفحه	280

CE .....

# Deutsch

## Sicherheitshinweise

### Erläuterung der Symbole



Lesen Sie die Betriebsanleitung.



Nicht bei Regen benutzen.



Tragen Sie Augenschutz.



Entnehmen Sie den Akku bevor Sie Einstell- oder Reinigungsarbeiten am Gartengerät vornehmen oder wenn das Gartengerät eine Zeit lang unbeaufsichtigt bleibt.



Halten Sie Ihre Hände vom Messer fern.

### Allgemeine Sicherheitshinweise für Elektrowerkzeuge

**⚠️ WARNUNG** Lesen Sie alle Sicherheitshinweise, Anweisungen, Bilderungen und technischen Daten, mit denen dieses Elektrowerkzeug versehen ist. Versäumnisse bei der Einhaltung der Sicherheitshinweise und nachfolgenden Anweisungen können elektrischen Schlag, Brand und/oder schwere Verletzungen verursachen.

**Bewahren Sie alle Sicherheitshinweise und Anweisungen für die Zukunft auf.**

Der in den Sicherheitshinweisen verwendete Begriff „Elektrowerkzeug“ bezieht sich auf netzbetriebene Elektrowerkzeuge (mit Netzleitung) und auf akkubetriebene Elektrowerkzeuge (ohne Netzleitung).

#### Arbeitsplatzsicherheit

- ▶ **Halten Sie Ihren Arbeitsbereich sauber und gut beleuchtet.** Unordnung oder unbeleuchtete Arbeitsbereiche können zu Unfällen führen.
- ▶ **Arbeiten Sie mit dem Elektrowerkzeug nicht in explosionsgefährdeter Umgebung, in der sich brennbare Flüssigkeiten, Gase oder Stäube befinden.** Elektrowerkzeuge erzeugen Funken, die den Staub oder die Dämpfe entzünden können.
- ▶ **Halten Sie Kinder und andere Personen während der Benutzung des Elektrowerkzeugs fern.** Bei Ablenkung können Sie die Kontrolle über das Elektrowerkzeug verlieren.

#### Elektrische Sicherheit

- ▶ **Der Anschlussstecker des Elektrowerkzeuges muss in die Steckdose passen. Der Stecker darf in keiner Weise verändert werden. Verwenden Sie keine Adapterstecker gemeinsam mit schutzgeerdeten Elektrowerkzeugen.** Unveränderte Stecker und passende Steckdosen verringern das Risiko eines elektrischen Schlages.
- ▶ **Vermeiden Sie Körperkontakt mit geerdeten Oberflächen wie von Rohren, Heizungen, Herden und Kühlschränken.** Es besteht ein erhöhtes Risiko durch elektrischen Schlag, wenn Ihr Körper geerdet ist.
- ▶ **Halten Sie Elektrowerkzeuge von Regen oder Nässe fern.** Das Eindringen von Wasser in ein Elektrowerkzeug erhöht das Risiko eines elektrischen Schlages.
- ▶ **Zweckentfremden Sie die Anschlussleitung nicht, um das Elektrowerkzeug zu tragen, aufzuhängen oder um den Stecker aus der Steckdose zu ziehen. Halten Sie die Anschlussleitung fern von Hitze, Öl, scharfen Kanten oder sich bewegenden Teilen.** Beschädigte oder verwickelte Anschlussleitungen erhöhen das Risiko eines elektrischen Schlages.
- ▶ **Wenn Sie mit einem Elektrowerkzeug im Freien arbeiten, verwenden Sie nur Verlängerungskabel, die auch für den Außenbereich geeignet sind.** Die Anwendung einer für den Außenbereich geeigneten Verlängerungsleitung verringert das Risiko eines elektrischen Schlages.
- ▶ **Wenn der Betrieb des Elektrowerkzeuges in feuchter Umgebung nicht vermeidbar ist, verwenden Sie einen Fehlerstromschutzschalter.** Der Einsatz eines Fehlerstromschutzschalters vermindert das Risiko eines elektrischen Schlages.

#### Sicherheit von Personen

- ▶ **Seien Sie aufmerksam, achten Sie darauf, was Sie tun, und gehen Sie mit Vernunft an die Arbeit mit einem Elektrowerkzeug. Benutzen Sie kein Elektrowerkzeug, wenn Sie müde sind oder unter dem Einfluss von Drogen, Alkohol oder Medikamenten stehen.** Ein Moment der Unachtsamkeit beim Gebrauch des Elektrowerkzeuges kann zu ernsthaften Verletzungen führen.
- ▶ **Tragen Sie persönliche Schutzausrüstung und immer eine Schutzbrille.** Das Tragen persönlicher Schutzausrüstung, wie Staubmaske, rutschfeste Sicherheitsschuhe, Schutzhelm oder Gehörschutz, je nach Art und Einsatz des Elektrowerkzeuges, verringert das Risiko von Verletzungen.
- ▶ **Vermeiden Sie eine unbeabsichtigte Inbetriebnahme. Vergewissern Sie sich, dass das Elektrowerkzeug ausgeschaltet ist, bevor Sie es an die Stromversorgung und/oder den Akku anschließen, es aufnehmen oder tragen.** Wenn Sie beim Tragen des Elektrowerkzeuges den Finger am Schalter haben oder das Gerät eingeschaltet an die Stromversorgung anschließen, kann dies zu Unfällen führen.
- ▶ **Entfernen Sie Einstellwerkzeuge oder Schraubenschlüssel, bevor Sie das Elektrowerkzeug einschalten.**

Ein Werkzeug oder Schlüssel, der sich in einem drehenden Geräteteil befindet, kann zu Verletzungen führen.

- ▶ **Vermeiden Sie eine abnormale Körperhaltung. Sorgen Sie für einen sicheren Stand und halten Sie jederzeit das Gleichgewicht.** Dadurch können Sie das Elektrowerkzeug in unerwarteten Situationen besser kontrollieren.
- ▶ **Tragen Sie geeignete Kleidung. Tragen Sie keine weite Kleidung oder Schmuck. Halten Sie Haare und Kleidung fern von sich bewegenden Teilen.** Lockere Kleidung, Schmuck oder lange Haare können von sich bewegenden Teilen erfasst werden.
- ▶ **Wenn Staubabsaug- und auffangeinrichtungen montiert werden können, sind diese anzuschließen und richtig zu verwenden.** Verwendung einer Staubabsaugung kann Gefährdungen durch Staub verringern.
- ▶ **Wiegen Sie sich nicht in falscher Sicherheit und setzen Sie sich nicht über die Sicherheitsregeln für Elektrowerkzeuge hinweg, auch wenn Sie nach vielfachem Gebrauch mit dem Elektrowerkzeug vertraut sind.** Achtloses Handeln kann binnen Sekundenbruchteilen zu schweren Verletzungen führen.

#### Verwendung und Behandlung des Elektrowerkzeugs

- ▶ **Überlasten Sie das Elektrowerkzeug nicht. Verwenden Sie für Ihre Arbeit das dafür bestimmte Elektrowerkzeug.** Mit dem passenden Elektrowerkzeug arbeiten Sie besser und sicherer im angegebenen Leistungsbereich.
- ▶ **Benutzen Sie kein Elektrowerkzeug, dessen Schalter defekt ist.** Ein Elektrowerkzeug, das sich nicht mehr ein- oder ausschalten lässt, ist gefährlich und muss repariert werden.
- ▶ **Ziehen Sie den Stecker aus der Steckdose und/oder entfernen Sie einen abnehmbaren Akku, bevor Sie Geräteeinstellungen vornehmen, Einsatzwerkzeugteile wechseln oder das Elektrowerkzeug weglegen.** Diese Vorsichtsmaßnahme verhindert den unbeabsichtigten Start des Elektrowerkzeuges.
- ▶ **Bewahren Sie unbenutzte Elektrowerkzeuge außerhalb der Reichweite von Kindern auf. Lassen Sie keine Personen das Elektrowerkzeug benutzen, die mit diesem nicht vertraut sind oder diese Anweisungen nicht gelesen haben.** Elektrowerkzeuge sind gefährlich, wenn sie von unerfahrenen Personen benutzt werden.
- ▶ **Pflegen Sie Elektrowerkzeuge und Einsatzwerkzeug mit Sorgfalt. Kontrollieren Sie, ob bewegliche Teile einwandfrei funktionieren und nicht klemmen, ob Teile gebrochen oder so beschädigt sind, dass die Funktion des Elektrowerkzeuges beeinträchtigt ist. Lassen Sie beschädigte Teile vor dem Einsatz des Gerätes reparieren.** Viele Unfälle haben ihre Ursache in schlecht gewarteten Elektrowerkzeugen.
- ▶ **Halten Sie Schneidwerkzeuge scharf und sauber.** Sorgfältig gepflegte Schneidwerkzeuge mit scharfen Schneidkanten verkleben sich weniger und sind leichter zu führen.

- ▶ **Verwenden Sie Elektrowerkzeug, Zubehör, Einsatzwerkzeuge usw. entsprechend diesen Anweisungen. Berücksichtigen Sie dabei die Arbeitsbedingungen und die auszuführende Tätigkeit.** Der Gebrauch von Elektrowerkzeugen für andere als die vorgesehenen Anwendungen kann zu gefährlichen Situationen führen.
- ▶ **Halten Sie Griffe und Griffflächen trocken, sauber und frei von Öl und Fett.** Rutschige Griffe und Griffflächen erlauben keine sichere Bedienung und Kontrolle des Elektrowerkzeugs in unvorhergesehenen Situationen.

#### Verwendung und Behandlung des Akkuwerkzeugs

- ▶ **Laden Sie die Akkus nur mit Ladegeräten auf, die vom Hersteller empfohlen werden.** Durch ein Ladegerät, das für eine bestimmte Art von Akkus geeignet ist, besteht Brandgefahr, wenn es mit anderen Akkus verwendet wird.
- ▶ **Verwenden Sie nur die dafür vorgesehenen Akkus in den Elektrowerkzeugen.** Der Gebrauch von anderen Akkus kann zu Verletzungen und Brandgefahr führen.
- ▶ **Halten Sie den nicht benutzten Akku fern von Büroklammern, Münzen, Schlüsseln, Nägeln, Schrauben oder anderen kleinen Metallgegenständen, die eine Überbrückung der Kontakte verursachen könnten.** Ein Kurzschluss zwischen den Akkukontakten kann Verbrennungen oder Feuer zur Folge haben.
- ▶ **Bei falscher Anwendung kann Flüssigkeit aus dem Akku austreten. Vermeiden Sie den Kontakt damit. Bei zufälligem Kontakt mit Wasser abspülen. Wenn die Flüssigkeit in die Augen kommt, nehmen Sie zusätzliche ärztliche Hilfe in Anspruch.** Austretende Akkuflüssigkeit kann zu Hautreizungen oder Verbrennungen führen.
- ▶ **Benutzen Sie keinen beschädigten oder veränderten Akku.** Beschädigte oder veränderte Akkus können sich unvorhersehbar verhalten und zu Feuer, Explosion oder Verletzungsgefahr führen.
- ▶ **Setzen Sie einen Akku keinem Feuer oder zu hohen Temperaturen aus.** Feuer oder Temperaturen über 130°C können eine Explosion hervorrufen.
- ▶ **Befolgen Sie alle Anweisungen zum Laden und laden Sie den Akku oder das Akkuwerkzeug niemals außerhalb des in der Betriebsanleitung angegebenen Temperaturbereichs.** Falsches Laden oder Laden außerhalb des zugelassenen Temperaturbereichs kann den Akku zerstören und die Brandgefahr erhöhen.

#### Service

- ▶ **Lassen Sie Ihr Elektrowerkzeug nur von qualifiziertem Fachpersonal und nur mit Original-Ersatzteilen reparieren.** Damit wird sichergestellt, dass die Sicherheit des Elektrowerkzeuges erhalten bleibt.
- ▶ **Warten Sie niemals beschädigte Akkus.** Sämtliche Wartung von Akkus sollte nur durch den Hersteller oder bevollmächtigte Kundendienststellen erfolgen.

## Sicherheitshinweise für Heckenscheren

- ▶ **Halten Sie alle Körperteile vom Messer fern. Versuchen Sie nicht, bei laufendem Messer Schnittgut zu entfernen oder zu schneidendes Material festzuhalten.** Die Messer bewegen sich nach dem Ausschalten weiter. Ein Moment der Unachtsamkeit bei Benutzung der Heckenschere kann zu schweren Verletzungen führen.
- ▶ **Tragen Sie die Heckenschere am Griff bei stillstehendem Messer und achten Sie darauf, keinen Ein-/Ausschalter zu betätigen.** Sorgfältiges Tragen der Heckenschere verringert das Risiko eines unbeabsichtigten Starts und der daraus resultierenden Verletzungsgefahr durch die Messer.
- ▶ **Bei Transport oder Aufbewahrung der Heckenschere stets die Messerabdeckung aufziehen.** Sorgfältiger Umgang mit der Heckenschere verringert die Verletzungsgefahr durch die Messer.
- ▶ **Stellen Sie sicher, dass alle Ein-/Ausschalter ausgeschaltet sind und der Akku entfernt oder abgeklemmt ist, wenn Sie eingeklemmtes Schnittgut beseitigen oder das Gerät warten.** Unerwartetes Anlaufen der Heckenschere beim Beseitigen von eingeklemmtem Schnittgut oder bei Wartungsarbeiten kann zu schweren Verletzungen führen.
- ▶ **Halten Sie die Heckenschere nur an den isolierten Griffflächen, da das Messer in Berührung mit verborgenen Stromleitungen kommen kann.** Der Kontakt der Messer mit einer spannungsführenden Leitung kann metallene Teile der Heckenschere unter Spannung setzen und zu einem elektrischen Schlag führen.
- ▶ **Halten Sie alle Netzkabel und -leitungen vom Schneidbereich fern.** Netzkabel oder -leitungen können in Hecken oder Büschen versteckt sein und somit versehentlich vom Messer durchtrennt werden.
- ▶ **Verwenden Sie die Heckenschere nicht bei schlechtem Wetter, insbesondere wenn Blitzeinschlagsgefahr besteht.** Dies verringert die Gefahr vom Blitz getroffen zu werden.

## Zusätzliche Sicherheitshinweise

- ▶ Dieses Gerät ist nicht dafür bestimmt, von Personen (einschließlich Kinder) mit eingeschränkten physischen, sensorischen oder geistigen Fähigkeiten oder mangelnder Erfahrung und/oder mangelndem Wissen benutzt zu werden, es sei denn, sie werden durch eine für ihre Sicherheit zuständige Person beaufsichtigt oder erhalten von ihr Anweisungen, wie das Gerät zu benutzen ist. Kinder sollten beaufsichtigt werden, um sicherzustellen, dass sie nicht mit dem Gerät spielen.
- ▶ **Halten Sie das Elektrowerkzeug beim Arbeiten fest mit beiden Händen und sorgen Sie für einen sicheren Stand.** Das Elektrowerkzeug wird mit zwei Händen sicherer geführt.
- ▶ **Stellen Sie sicher, dass alle Schutzvorrichtungen und Griffe bei Benutzung des Produkts montiert sind.** Versuchen Sie niemals, ein unvollständig montiertes Produkt

oder ein Produkt mit nicht zulässigen Modifikationen in Betrieb zu nehmen.

- ▶ **Schmieren Sie den Messerbalken vor Gebrauch stets mit Wartungsspray.**
- ▶ **Warten Sie, bis das Elektrowerkzeug zum Stillstand gekommen ist, bevor Sie es ablegen.**
- ▶ Während des Betriebes dürfen sich im Umkreis von 3 Metern keine anderen Personen oder Tiere aufhalten. Der Bedienende ist im Arbeitsbereich gegenüber Dritten verantwortlich.
- ▶ Fassen Sie die Heckenschere niemals am Messerbalken an.
- ▶ Erlauben Sie niemals Kindern oder mit diesen Anweisungen nicht vertraute Personen die Heckenschere zu benutzen. Nationale Vorschriften beschränken möglicherweise das Alter des Bedieners.
- ▶ Führen Sie Heckenschnitte niemals aus, während sich Personen, insbesondere Kinder oder Haustiere in unmittelbarer Nähe aufhalten.
- ▶ Der Bediener ist für Unfälle oder Schäden an anderen Menschen oder deren Eigentum verantwortlich.
- ▶ Benutzen Sie die Heckenschere nicht barfuß oder mit offenen Sandalen. Tragen Sie stets festes Schuhwerk und eine lange Hose. Das Tragen von festen Handschuhen, rutschfestem Schuhwerk und einer Schutzbrille wird empfohlen. Tragen Sie keine weite Kleidung oder Schmuck, welche/r sich in bewegenden Teilen verfangen kann.
- ▶ Inspizieren Sie die zu schneidende Hecke sorgfältig und beseitigen Sie alle Drähte und sonstige Fremdkörper.
- ▶ Prüfen Sie vor der Benutzung immer, ob die Messer, die Messerschrauben und andere Teile des Schneidwerks abgenutzt oder beschädigt sind. Arbeiten Sie niemals mit beschädigtem oder stark abgenutztem Schneidwerk.
- ▶ Machen Sie sich mit der Bedienung der Heckenschere vertraut, um sie im Notfall sofort stoppen zu können.
- ▶ Führen Sie Heckenschnitte nur bei Tageslicht oder gutem künstlichem Licht aus.
- ▶ Benutzen Sie die Heckenschere niemals mit defekten oder nicht montierten Schutzvorrichtungen.
- ▶ Stellen Sie sicher, dass alle mitgelieferten Griffe und Schutzvorrichtungen beim Betrieb der Heckenschere montiert sind. Versuchen Sie niemals, eine unvollständig montierte Heckenschere oder eine Heckenschere mit nicht zulässigen Modifikationen in Betrieb zu nehmen.
- ▶ Halten Sie die Heckenschere niemals an deren Schutzvorrichtung.
- ▶ Achten Sie beim Betrieb der Heckenschere stets auf einen sicheren Stand und halten Sie stets das Gleichgewicht.
- ▶ Seien Sie sich Ihrer Umgebung bewusst und auf mögliche Gefahrenmomente gefasst, die Sie während des Schneidens der Hecke möglicherweise nicht hören.
- ▶ Stellen Sie den Festsitz aller Muttern, Bolzen und Schrauben sicher, damit ein sicherer Arbeitszustand der Heckenschere gewährleistet ist.

- ▶ Lagern Sie die Heckenschere an einem trockenen, hoch gelegenen oder verschlossenen Platz, außerhalb der Reichweite von Kindern.
- ▶ Wechseln Sie sicherheitshalber abgenutzte oder beschädigte Teile aus.
- ▶ Versuchen Sie nicht das Produkt zu reparieren, es sei denn, Sie besitzen die notwendige Ausbildung.
- ▶ Stellen Sie sicher, dass auszuwechselnde Teile von Bosch stammen.
- ▶ Als Berührschutz für das sich bewegende Schneidmesser ist die Heckenschere mit jeweils einem Messerschutzschalter pro Griff ausgestattet. Zum Betrieb der Heckenschere müssen beide Schalter gleichzeitig gedrückt werden. **Benutzen Sie das Gartengerät nicht, auch wenn es läuft, wenn kein Schalter oder nur ein Schalter betätigt wird.**

### Hinweise für den optimalen Umgang mit dem Akku

- ▶ **Öffnen Sie den Akku nicht.** Es besteht die Gefahr eines Kurzschlusses.



**Schützen Sie den Akku vor Hitze (z. B. auch vor dauernder Sonneneinstrahlung), Feuer, Wasser und Feuchtigkeit.** Es besteht Explosionsgefahr.



- ▶ **Bei Beschädigung und unsachgemäßem Gebrauch des Akkus können Dämpfe austreten.** Lüften Sie den Bereich und suchen Sie bei Beschwerden einen Arzt auf. Die Dämpfe können die Atemwege reizen.
- ▶ **Verwenden Sie den Akku nur in Produkten des Herstellers.** Nur so wird der Akku vor gefährlicher Überlastung geschützt.
- ▶ **Durch spitze Gegenstände wie z. B. Nagel oder Schraubenzieher oder durch äußere Krafteinwirkung kann der Akku beschädigt werden.** Es kann zu einem internen Kurzschluss kommen und der Akku brennen, rauchen, explodieren oder überhitzen.
- ▶ **Schließen Sie den Akku nicht kurz.** Es besteht Explosionsgefahr.
- ▶ Reinigen Sie gelegentlich die Lüftungsschlitze des Akkus mit einem weichen, sauberen und trockenen Pinsel.
- ▶ **Laden Sie das Gerät nur mit dem mitgelieferten Ladegerät.**

### Sicherheitshinweise für Ladegeräte



**Lesen Sie alle Sicherheitshinweise und Anweisungen.** Versäumnisse bei der Einhaltung der Sicherheitshinweise und Anweisungen können elektrischen Schlag, Brand und/oder schwere Verletzungen verursachen.

### Bewahren Sie alle Sicherheitshinweise und Anweisungen für die Zukunft auf.

Benutzen Sie das Ladegerät nur, wenn Sie alle Funktionen voll einschätzen und ohne Einschränkungen durchführen können oder entsprechende Anweisungen erhalten haben.

- ▶ Erlauben Sie Kindern, Personen mit eingeschränkten physischen, sensorischen oder geistigen Fähigkeiten oder mangelnder Erfahrung und/oder mangelndem Wissen und/oder mit diesen Anweisungen nicht vertrauten Personen niemals das Ladegerät zu benutzen. Nationale Vorschriften beschränken möglicherweise das Alter des Bedieners.

- ▶ **Beaufsichtigen Sie Kinder.** Damit wird sichergestellt, dass Kinder nicht mit dem Ladegerät spielen.

- ▶ Laden Sie nur Bosch Li-Ion-Akkus ab einer Kapazität von **1,5 Ah** (ab **5** Akkuzellen). Die Akkuspannung muss zur Akku-Ladespannung des Ladegerätes passen. Laden Sie keine nicht wiederaufladbaren Akkus. Ansonsten besteht Brand- und Explosionsgefahr.



**Halten Sie das Ladegerät von Regen oder Nässe fern.** Das Eindringen von Wasser in ein Ladegerät erhöht das Risiko eines elektrischen Schlages.



Ziehen Sie den Stecker sofort aus der Steckdose, wenn das Kabel beschädigt oder durchtrennt ist

- ▶ **Halten Sie das Ladegerät sauber.** Durch Verschmutzung besteht die Gefahr eines elektrischen Schlages.
- ▶ **Überprüfen Sie vor jeder Benutzung Ladegerät, Kabel und Stecker.** Benutzen Sie das Ladegerät nicht, sofern Sie Schäden feststellen. Öffnen Sie das Ladegerät nicht selbst und lassen Sie es nur von qualifiziertem Fachpersonal und nur mit Original-Ersatzteilen reparieren. Beschädigte Ladegeräte, Kabel und Stecker erhöhen das Risiko eines elektrischen Schlages.
- ▶ **Betreiben Sie das Ladegerät nicht auf leicht brennbarem Untergrund (z.B. Papier, Textilien etc.) bzw. in brennbarer Umgebung.** Wegen der beim Laden auftretenden Erwärmung des Ladegerätes besteht Brandgefahr.
- ▶ **Decken Sie die Lüftungsschlitze des Ladegerätes nicht ab.** Das Ladegerät kann sonst überhitzen und nicht mehr ordnungsgemäß funktionieren.

- Für erhöhte elektrische Sicherheit wird empfohlen, einen Fehlerstrom-Schutzschalter mit einem max. Auslösestrom von 30 mA zu verwenden. Prüfen Sie Ihren FI-Schutzschalter stets vor Gebrauch.

## Symbole

Die nachfolgenden Symbole sind für das Lesen und Verstehen der Betriebsanleitung von Bedeutung. Prägen Sie sich die Symbole und ihre Bedeutung ein. Die richtige Interpretation der Symbole hilft Ihnen, das Produkt besser und sicherer zu gebrauchen.

Symbol	Bedeutung
	Tragen Sie Schutzhandschuhe
	Bewegungsrichtung
	Reaktionsrichtung
	Gewicht
	Einschalten
	Ausschalten
CLICK!	Hörbares Geräusch
	Verbotene Handlung
	Zubehör/Ersatzteile

## Technische Daten

Akku-Heckenschere		AHS 48-20 LI	AHS 50-20 LI	AHS 53-20 LI	AHS 55-20 LI	Universal HedgeCut 18-500	Universal HedgeCut 18-550
Sachnummer		3 600 H49 F..	3 600 H49 F..	3 600 H49 G..	3 600 H49 G..	3 600 H49 F..	3 600 H49 G..
Leerlaufhubzahl	min <sup>-1</sup>	2600	2600	2600	2600	2600	2600
Schnittlänge	mm	480	500	530	550	500	550
Zahnöffnung	mm	20	20	20	20	20	20
Gewicht entsprechend EPTA-Procedure 01:2014 <sup>4)</sup>	kg	2,5	2,5	2,6	2,6	2,5	2,6
Seriennummer		siehe Typenschild am Gartengerät					
empfohlene Umgebungstemperatur beim Laden	°C	0... +35	0... +35	0... +35	0... +35	0... +35	0... +35
erlaubte Umgebungstemperatur beim Betrieb <sup>5)</sup> und bei Lagerung	°C	-20... +50	-20... +50	-20... +50	-20... +50	-20... +50	-20... +50

## Produkt- und Leistungsbeschreibung



**Lesen Sie alle Sicherheitshinweise und Anweisungen.** Versäumnisse bei der Einhaltung der Sicherheitshinweise und Anweisungen können elektrischen Schlag, Brand und/oder schwere Verletzungen verursachen.

Bitte beachten Sie die Abbildungen im hinteren Teil der Betriebsanleitung.

### Bestimmungsgemäßer Gebrauch

Das Gartengerät ist bestimmt zum Schneiden und Stutzen von Hecken und Büschen in Haus- und Hobbygärten.

### Abgebildete Komponenten (siehe Bild A)

Die Nummerierung der abgebildeten Komponenten bezieht sich auf die Darstellung des Produkts auf den Grafikseiten.

- (1) Handgriff (isolierte grifflfläche)
- (2) Ein-/Ausschalter
- (3) Einschaltsperr für Ein-/Ausschalter
- (4) Handschutz
- (5) Schwert
- (6) Schutzhülle
- (7) Ladegerät
- (8) Akku-Entriegelungstaste
- (9) Akku

**Abgebildetes oder beschriebenes Zubehör gehört nicht zum Standard- Lieferumfang. Das vollständige Zubehör finden Sie in unserem Zubehörprogramm.**



Akku-Heckenschere	AHS 48-20 LI	AHS 50-20 LI	AHS 53-20 LI	AHS 55-20 LI	Universal HedgeCut 18-500	Universal HedgeCut 18-550
-------------------	--------------	--------------	--------------	--------------	---------------------------	---------------------------

Akkutyp PBA 18V...W-  
1,5 Ah, 2,0 Ah, 2,5 Ah, 3,0 Ah, 4,0 Ah, 5,0 Ah, 6,0 Ah

- A) abhängig vom verwendeten Akku  
B) eingeschränkte Leistung bei Temperaturen <0 °C

Ladegerät		AL 1810 CV	AL 1815 CV	AL 1830 CV	AL 1880 CV
Ladestrom	A	1,0	1,5	3,0	8,0
Ladezeit (Akku entladen)					
- Akku mit 1,5 Ah	min	94	63	33	27
- Akku mit 2,0 Ah	min	124	84	45	30
- Akku mit 2,5 Ah	min	154	105	60	36
- Akku mit 3,0 Ah	min	185	130	72	46
- Akku mit 4,0 Ah	min	244	168	95	35
- Akku mit 6,0 Ah	min	364	260	130	62
Gewicht entsprechend EPTA-Procedure 01:2014	kg	0,17	0,38	0,40	0,60
Schutzklasse		□/II	□/II	□/II	□/II

Die Angaben gelten für eine Nennspannung [U] von 230 V. Bei abweichenden Spannungen und in länderspezifischen Ausführungen können diese Angaben variieren.

## Geräusch-/Vibrationsinformation

Geräuschemissionswerte ermittelt entsprechend EN 62841-4-2:2019.

Der A-bewertete Geräuschpegel des Elektrowerkzeugs beträgt typischerweise: **71** dB(A); Schalleistungspegel **91** dB(A). Unsicherheit K = **1,0** dB.

### Gehörschutz tragen!

Schwingungsgesamtwerte  $a_h$  (Vektorsumme dreier Richtungen) und Unsicherheit K ermittelt entsprechend EN

**62841-4-2:2019** :

$a_h = 2,5 \text{ m/s}^2$ , K = **1,5**  $\text{m/s}^2$ .

Dass der/die angegebene(n) Schwingungsgesamtwert(e) und der/die angegebene(n) Geräuschemissionswert(e) nach einem genormten Prüfverfahren gemessen worden sind und zum Vergleich eines Elektrowerkzeugs mit einem anderen verwendet werden können.

Dass der/die angegebene(n) Schwingungsgesamtwert(e) und der/die angegebene(n) Geräuschemissionswert(e) auch zu einer vorläufigen Einschätzung der Belastung verwendet werden können.

Dass die Schwingungs- und Geräuschemissionen während der tatsächlichen Benutzung des Elektrowerkzeugs von den Angabewerten abweichen können, abhängig von der Art und Weise, in der das Elektrowerkzeug verwendet wird, insbesondere, welche Art von Werkstück bearbeitet wird; und – zur Notwendigkeit, Sicherheitsmaßnahmen zum Schutz des Bedieners festzulegen, die auf einer Abschätzung der Schwingungsbelastung während der tatsächlichen Benutzungsbedingungen beruhen (hierbei sind alle Anteile des Betriebszyklus zu berücksichtigen, beispielsweise Zeiten, in

denen das Elektrowerkzeug abgeschaltet ist, und solche, in denen es zwar eingeschaltet ist, aber ohne Belastung läuft).

## Inbetriebnahme

### Zu Ihrer Sicherheit

- ▶ **Achtung: Schalten Sie das Gartengerät aus und entfernen Sie den Akku, bevor Einstell- oder Reinigungsarbeiten durchgeführt werden.**
- ▶ **Nachdem die Heckenschere abgeschaltet wurde, bewegen sich die Messer noch einige Sekundenbruchteile weiter.**
- ▶ **Bewegende Messer nicht berühren.**

### Akku laden

- ▶ **Beachten Sie die Netzspannung!** Die Spannung der Stromquelle muss mit den Angaben auf dem Typenschild des Ladegerätes übereinstimmen.

Der Akku ist mit einer Temperaturüberwachung ausgestattet, welche Ladung nur im Temperaturbereich zwischen 0 °C und 35 °C zulässt. Dadurch wird eine hohe Akku-Lebensdauer erreicht.

**Hinweis:** Der Akku wird teilgeladen ausgeliefert. Um die volle Leistung des Akkus zu gewährleisten, laden Sie vor dem ersten Einsatz den Akku vollständig im Ladegerät auf.

Der Li-Ionen-Akku kann jederzeit aufgeladen werden, ohne die Lebensdauer zu verkürzen. Eine Unterbrechung des Ladevorganges schädigt den Akku nicht.

Der Li-Ionen-Akku ist durch die „Electronic Cell Protection (ECP)“ gegen Tiefentladung geschützt. Bei entladem Akku



wird das Produkt durch eine Schutzschaltung abgeschaltet. Das Produkt arbeitet nicht mehr.

**Drücken Sie nach dem automatischen Abschalten des Produkts nicht weiter auf den Ein-/Ausschalter.** Der Akku kann beschädigt werden.

Beachten Sie die Hinweise zur Entsorgung des Akkus.

## Akku einsetzen/entnehmen (siehe Bild B)

**Hinweis:** Werden nicht geeignete Akkus verwendet, kann es zu Fehlfunktionen oder zur Beschädigung des Geräts führen. Setzen Sie den geladenen Akku (9) ein. Stellen Sie sicher, dass der Akku vollständig eingesetzt ist.

Zur Entnahme des Akkus (9) aus dem Gerät, drücken Sie die Akku-Entriegelungstaste (8) und ziehen den Akku heraus.

## Ladevorgang

Der Ladevorgang beginnt, sobald der Netzstecker des Ladegeräts in die Steckdose gesteckt und der Akku (9) in das Ladegerät (7) eingesetzt wird.

Durch das intelligente Ladeverfahren wird der Ladezustand des Akkus automatisch erkannt und abhängig von Akkutemperatur und -spannung der optimale Ladestrom gewählt. Dadurch wird der Akku geschont und bleibt bei Aufbewahrung im Ladegerät immer vollständig aufgeladen.

## Bedeutung der Anzeigeelemente (AL 1815 CV)

### Blinklicht Akku-Ladeanzeige

 Der Ladevorgang wird durch **Blinken** der Akku-Ladeanzeige signalisiert.

### Dauerlicht Akku-Ladeanzeige

 Das **Dauerlicht** der Akku-Ladeanzeige signalisiert, dass der Akku vollständig aufgeladen ist oder dass die Temperatur des Akkus außerhalb des zulässigen Ladetemperaturbereiches ist und deshalb nicht geladen werden kann. Sobald der zulässige Temperaturbereich erreicht ist, wird der Akku geladen.

Ohne eingesteckten Akku signalisiert das **Dauerlicht** der Akku-Ladeanzeige, dass der Netzstecker in die Steckdose eingesteckt ist und das Ladegerät betriebsbereit ist.

## Bedeutung der Anzeigeelemente (AL 1830 CV)

### Blinklicht (schnell) grüne Akku-Ladeanzeige

 Der Schnellladevorgang wird durch **schnelles Blinken** der **grünen** Akku-Ladeanzeige signalisiert.

**Hinweis:** Der Schnellladevorgang ist nur möglich, wenn die Temperatur des Akkus im zulässigen Ladetemperaturbereich ist, siehe Abschnitt „Technische Daten“.

### Blinklicht (langsam) grüne Akku-Ladeanzeige

 Bei einem Ladestand des Akkus von ca. 80% **blinkt** die **grüne** Akku-Ladeanzeige **langsam**.

Der Akku kann zum sofortigen Gebrauch entnommen werden.

## Dauerlicht grüne Akku-Ladeanzeige

 Das **Dauerlicht** der **grünen** Akku-Ladeanzeige signalisiert, dass der Akku vollständig aufgeladen ist.

Ohne eingesteckten Akku signalisiert das **Dauerlicht** der Akku-Ladeanzeige, dass der Netzstecker in die Steckdose eingesteckt ist und das Ladegerät betriebsbereit ist.

## Dauerlicht rote Akku-Ladeanzeige

 Das **Dauerlicht** der **roten** Akku-Ladeanzeige signalisiert, dass die Temperatur des Akkus außerhalb des zulässigen Ladetemperaturbereiches ist, siehe Abschnitt „Technische Daten“. Sobald der zulässige Temperaturbereich erreicht ist, schaltet das Ladegerät automatisch auf Schnellladung um.

## Blinklicht rote Akku-Ladeanzeige

 Das **Blinklicht** der **roten** Akku-Ladeanzeige signalisiert eine andere Störung des Ladevorganges, siehe Abschnitt „Fehler – Ursachen und Abhilfe“.

## Bedienung

### Ein-/Ausschalten (siehe Bilder C und D)

Zum **Einschalten** drücken Sie zuerst die Einschaltsperrle (3) und halten diese gedrückt. Drücken Sie anschließend den Ein-/Ausschalter (2) und halten ihn gedrückt.

Zum **Ausschalten** lassen Sie die Einschaltsperrle (3) und danach den Ein-/Ausschalter (2) los.

## Sägefunktion

Obwohl die Zahnöffnung Astschnitte von bis zu Ø 20 mm erlaubt, ist die Spitze des Messerbalkens für Schnitte bis zu Ø 25 mm ausgelegt.

## Arbeiten mit der Heckenschere (siehe Bild E)

Bewegen Sie die Heckenschere gleichmäßig auf der Schnittlinie vorwärts. Der doppelseitige Messerbalken ermöglicht den Schnitt in beiden Richtungen oder durch Pendelbewegungen von einer zur anderen Seite.

Schneiden Sie zuerst die Seiten der Hecke, dann die Oberkante.

Um die Seiten gerade zu bekommen, empfehlen wir mit der Wachstumsrichtung von unten nach oben zu schneiden.

Wird von oben nach unten geschnitten, bewegen sich dünnere Äste nach außen, wodurch dünne Stellen oder Löcher entstehen können.

Um zuletzt die Oberkante gleichmäßig zu schneiden, über die ganze Länge der Hecke eine Richtschnur in der erforderlichen Höhe spannen.

Achten Sie darauf, dass keine Gegenstände wie z. B. Drähte geschnitten werden. Messer oder der Antrieb können beschädigt werden.

## Anti-Blockier-Mechanismus

Blockiert das Schneidmesser in widerstandsfähigem Material, so erhöht sich die Motorbelastung. Die intelligente Mikro-

elektronik erkennt diese Überlastsituation und wiederholt mehrmals die Umschaltung des Motors, um damit ein Blockieren der Schneidmesser zu verhindern und um das Material zu durchtrennen.

Diese hörbare Umschaltung dauert bis zu 3 s an.

Nach dem Durchtrennen, arbeitet das Gartengerät im Normalzustand weiter, oder das Schneidmesser bleibt bei einer anhaltenden Überlastsituation automatisch im geöffneten Zustand stehen (z.B. wenn versehentlich ein Stück eines Metallzauns das Gartengerät blockiert).

## Fehlersuche



### Heckenschere

Symptom	Mögliche Ursache	Abhilfe
Heckenschere läuft nicht	Akku entladen	Akku laden, siehe auch „Hinweise zum Laden“
	Akku nicht richtig eingesetzt	Sicherstellen, dass beide Verriegelungsstufen eingerastet sind
Heckenschere läuft mit Unterbrechungen	Interne Verkabelung des Gartengerätes defekt	Kundendienst aufsuchen
	Ein-/Ausschalter defekt	Kundendienst aufsuchen
	Drehrichtung des Motors wechselt ständig und steht nach ca. 3 s still	siehe „Arbeitshinweise“ (Anti-Blockier-Mechanismus)
Motor läuft, Messer bleiben stehen	Interner Fehler	Kundendienst aufsuchen
Messer werden heiß	Messer stumpf	Messerbalken schleifen lassen
	Messer hat Scharten	Messerbalken überprüfen lassen
	Zu viel Reibung wegen fehlender Schmierung	Mit Schmieröl einsprühen
Messer bewegt sich nicht	Akku entladen	Akku laden, siehe auch „Hinweise zum Laden“
	Gartengerät defekt	Kundendienst aufsuchen
Starke Vibrationen/Geräusche	Gartengerät defekt	Kundendienst aufsuchen
Schnittdauer pro Akkuladung gering	Zu viel Reibung wegen fehlender Schmierung	Mit Schmieröl einsprühen
	Messer muss gereinigt werden	Messer reinigen
	schlechte Schneidtechnik	siehe „Arbeitshinweise“ (Bild E)
	Akku nicht voll geladen	Akku laden, siehe auch „Hinweise zum Laden“
Die Messer bewegen sich langsam oder der Anti-Blockier-Mechanismus funktioniert nicht	Akku entladen	Akku laden, siehe auch „Hinweise zum Laden“
	Akku außerhalb des zulässigen Temperaturbereiches gelagert	Lassen Sie den Akku auf Raumtemperatur erwärmen (innerhalb des zulässigen Temperaturbereichs von 0–35 °C)

### Akku und Ladegerät

Symptome	Mögliche Ursache	Abhilfe
Rote Akku-Ladeanzeige blinkt	Akku nicht (richtig) eingesetzt	Akku korrekt auf Ladegerät setzen
Kein Ladevorgang möglich	Akkukontakte verschmutzt	Akkukontakte reinigen; z. B. durch mehrfaches Ein- und Ausstecken des Akkus, ggf. Akku ersetzen
	Akku defekt	Akku ersetzen
Akku-Ladeanzeigen leuchten nicht	Netzstecker des Ladegerätes nicht (richtig) eingesteckt	Netzstecker (vollständig) in die Steckdose einstecken

Symptome	Mögliche Ursache	Abhilfe
	Steckdose, Netzkabel oder Ladegerät defekt	Netzspannung überprüfen, Ladegerät ggf. von einer autorisierten Kundendienststelle für Bosch-Elektrowerkzeuge überprüfen lassen

## Wartung und Service

### Wartung, Reinigung und Lagerung

- **Nehmen Sie den Akku vor allen Arbeiten am Gartengerät (z. B. Wartung, Werkzeugwechsel etc.) sowie bei dessen Transport und Aufbewahrung aus dem Gartengerät.** Bei unbeabsichtigtem Betätigen des Ein-/Aus-schalters besteht Verletzungsgefahr.
- **Halten Sie das Produkt sauber, um gut und sicher arbeiten zu können.**

Stellen Sie keine anderen Gegenstände auf dem Gartengerät ab.

Halten Sie das Produkt und die Lüftungsschlitze sauber, um gut und sicher arbeiten zu können.

Besprühen Sie das Produkt nie mit Wasser.

Tauchen Sie das Produkt nie unter Wasser.

Lagern Sie das Produkt an einem sicheren Platz, trocken und außerhalb der Reichweite von Kindern.

Stellen Sie keine anderen Gegenstände auf dem Produkt ab.

Stellen Sie sicher, dass alle Muttern, Bolzen und Schrauben festsitzen, damit ein sicheres Arbeiten mit dem Produkt möglich ist.

Überprüfen Sie das Produkt und ersetzen Sie sicherheitshalber abgenutzte oder beschädigte Teile.

Stellen Sie sicher, dass auszuwechselnde Teile von Bosch stammen.

### Akku-Pflege

Um eine optimale Nutzung des Akkus zu gewährleisten, beachten Sie folgende Hinweise und Maßnahmen:

- Schützen Sie den Akku vor Feuchtigkeit und Wasser.
- Lagern Sie das Gartengerät und den Akku nur im Temperaturbereich von  $-20^{\circ}\text{C}$  bis  $50^{\circ}\text{C}$ . Lassen Sie den Akku z.B. im Sommer nicht im Auto liegen.
- Lagern Sie den Akku separat und nicht im Gartengerät.
- Lassen Sie den Akku bei direkter Sonnenbestrahlung nicht im Gartengerät.
- Die optimale Temperatur zur Aufbewahrung des Akkus beträgt  $5^{\circ}\text{C}$ .
- Reinigen Sie gelegentlich die Lüftungsschlitze des Akkus mit einem weichen, sauberen und trockenen Pinsel.

Eine wesentlich verkürzte Betriebszeit nach der Aufladung zeigt an, dass der Akku verbraucht ist und ersetzt werden muss.

### Kundendienst und Anwendungsberatung

Der Kundendienst beantwortet Ihre Fragen zu Reparatur und Wartung Ihres Produkts sowie zu Ersatzteilen. Explosionszeichnungen und Informationen zu Ersatzteilen finden Sie auch unter: [www.bosch-pt.com](http://www.bosch-pt.com)

Das Bosch-Anwendungsberatungs-Team hilft Ihnen gerne bei Fragen zu unseren Produkten und deren Zubehör.

Geben Sie bei allen Rückfragen und Ersatzteilbestellungen bitte unbedingt die 10-stellige Sachnummer laut Typenschild des Produkts an.

### Deutschland

Robert Bosch Power Tools GmbH  
Servicezentrum Elektrowerkzeuge  
Zur Luhne 2

37589 Kalefeld – Willershausen

Kundendienst: Tel.: (0711) 40040480

E-Mail: [Servicezentrum.Elektrowerkzeuge@de.bosch.com](mailto:Servicezentrum.Elektrowerkzeuge@de.bosch.com)

Unter [www.bosch-pt.de](http://www.bosch-pt.de) können Sie online Ersatzteile bestellen oder Reparaturen anmelden.

Anwendungsberatung:

Tel.: (0711) 40040480

Fax: (0711) 40040482

E-Mail: [kundenberatung.ew@de.bosch.com](mailto:kundenberatung.ew@de.bosch.com)

### Weitere Serviceadressen finden Sie unter:

[www.bosch-pt.com/serviceaddresses](http://www.bosch-pt.com/serviceaddresses)

### Transport

Die enthaltenen Li-Ionen-Akkus unterliegen den Anforderungen des Gefahrgutrechts. Die Akkus können durch den Benutzer ohne weitere Auflagen auf der Straße transportiert werden.

Beim Versand durch Dritte (z.B.: Lufttransport oder Spedition) sind besondere Anforderungen an Verpackung und Kennzeichnung zu beachten. Hier muss bei der Vorbereitung des Versandstückes ein Gefahrgut-Experte hinzugezogen werden.

Versenden Sie Akkus nur, wenn das Gehäuse unbeschädigt ist. Kleben Sie offene Kontakte ab und verpacken Sie den Akku so, dass er sich nicht in der Verpackung bewegt. Bitte beachten Sie auch eventuelle weiterführende nationale Vorschriften.

### Entsorgung



Produkte, Akkus, Zubehör und Verpackungen sollen einer umweltgerechten Wiederverwertung zugeführt werden.



Werfen Sie Produkte und Akkus/Batterien nicht in den Hausmüll!

### Nur für EU-Länder:

Gemäß der europäischen Richtlinie 2012/19/EU müssen nicht mehr gebrauchsfähige Produkte und gemäß der europäischen Richtlinie 2006/66/EG müssen defekte oder verbrauchte Akkus/Batterien getrennt gesammelt und einer umweltgerechten Wiederverwertung zugeführt werden.

**Akkus/Batterien:****Li-Ion:**

Bitte beachten Sie die Hinweise im Abschnitt Transport (siehe „Transport“, Seite 11).

## English

### Safety Notes

#### Explanation of symbols



Read instruction manual.



Do not expose to rain.



Wear eye protection.



Remove battery before adjusting or cleaning, and before leaving the machine unattended for any period.



Keep hands away from blade.

#### General Power Tool Safety Warnings

**⚠ WARNING** Read all safety warnings, instructions, illustrations and specifications provided with this power tool. Failure to follow all instructions listed below may result in electric shock, fire and/or serious injury.

##### Save all warnings and instructions for future reference.

The term "power tool" in the warnings refers to your mains-operated (corded) power tool or battery-operated (cordless) power tool.

##### Work area safety

- ▶ **Keep work area clean and well lit.** Cluttered or dark areas invite accidents.
- ▶ **Do not operate power tools in explosive atmospheres, such as in the presence of flammable liquids, gases or dust.** Power tools create sparks which may ignite the dust or fumes.
- ▶ **Keep children and bystanders away while operating a power tool.** Distractions can cause you to lose control.

##### Electrical safety

- ▶ **Power tool plugs must match the outlet. Never modify the plug in any way. Do not use any adapter plugs with**

**earthed (grounded) power tools.** Unmodified plugs and matching outlets will reduce risk of electric shock.

- ▶ **Avoid body contact with earthed or grounded surfaces, such as pipes, radiators, ranges and refrigerators.** There is an increased risk of electric shock if your body is earthed or grounded.
- ▶ **Do not expose power tools to rain or wet conditions.** Water entering a power tool will increase the risk of electric shock.
- ▶ **Do not abuse the cord. Never use the cord for carrying, pulling or unplugging the power tool. Keep cord away from heat, oil, sharp edges or moving parts.** Damaged or entangled cords increase the risk of electric shock.
- ▶ **When operating a power tool outdoors, use an extension cord suitable for outdoor use.** Use of a cord suitable for outdoor use reduces the risk of electric shock.
- ▶ **If operating a power tool in a damp location is unavoidable, use a residual current device (RCD) protected supply.** Use of an RCD reduces the risk of electric shock.

##### Personal safety

- ▶ **Stay alert, watch what you are doing and use common sense when operating a power tool. Do not use a power tool while you are tired or under the influence of drugs, alcohol or medication.** A moment of inattention while operating power tools may result in serious personal injury.
- ▶ **Use personal protective equipment. Always wear eye protection.** Protective equipment such as a dust mask, non-skid safety shoes, hard hat or hearing protection used for appropriate conditions will reduce personal injuries.
- ▶ **Prevent unintentional starting. Ensure the switch is in the off-position before connecting to power source and/or battery pack, picking up or carrying the tool.** Carrying power tools with your finger on the switch or energising power tools that have the switch on invites accidents.
- ▶ **Remove any adjusting key or wrench before turning the power tool on.** A wrench or a key left attached to a rotating part of the power tool may result in personal injury.
- ▶ **Do not overreach. Keep proper footing and balance at all times.** This enables better control of the power tool in unexpected situations.
- ▶ **Dress properly. Do not wear loose clothing or jewellery. Keep your hair and clothing away from moving parts.** Loose clothes, jewellery or long hair can be caught in moving parts.
- ▶ **If devices are provided for the connection of dust extraction and collection facilities, ensure these are connected and properly used.** Use of dust collection can reduce dust-related hazards.
- ▶ **Do not let familiarity gained from frequent use of tools allow you to become complacent and ignore tool**

**safety principles.** A careless action can cause severe injury within a fraction of a second.

#### Power tool use and care

- ▶ **Do not force the power tool. Use the correct power tool for your application.** The correct power tool will do the job better and safer at the rate for which it was designed.
- ▶ **Do not use the power tool if the switch does not turn it on and off.** Any power tool that cannot be controlled with the switch is dangerous and must be repaired.
- ▶ **Disconnect the plug from the power source and/or remove the battery pack, if detachable, from the power tool before making any adjustments, changing accessories, or storing power tools.** Such preventive safety measures reduce the risk of starting the power tool accidentally.
- ▶ **Store idle power tools out of the reach of children and do not allow persons unfamiliar with the power tool or these instructions to operate the power tool.** Power tools are dangerous in the hands of untrained users.
- ▶ **Maintain power tools and accessories. Check for misalignment or binding of moving parts, breakage of parts and any other condition that may affect the power tool's operation. If damaged, have the power tool repaired before use.** Many accidents are caused by poorly maintained power tools.
- ▶ **Keep cutting tools sharp and clean.** Properly maintained cutting tools with sharp cutting edges are less likely to bind and are easier to control.
- ▶ **Use the power tool, accessories and tool bits etc. in accordance with these instructions, taking into account the working conditions and the work to be performed.** Use of the power tool for operations different from those intended could result in a hazardous situation.
- ▶ **Keep handles and grasping surfaces dry, clean and free from oil and grease.** Slippery handles and grasping surfaces do not allow for safe handling and control of the tool in unexpected situations.

#### Battery tool use and care

- ▶ **Recharge only with the charger specified by the manufacturer.** A charger that is suitable for one type of battery pack may create a risk of fire when used with another battery pack.
- ▶ **Use power tools only with specifically designated battery packs.** Use of any other battery packs may create a risk of injury and fire.
- ▶ **When battery pack is not in use, keep it away from other metal objects, like paper clips, coins, keys, nails, screws or other small metal objects, that can make a connection from one terminal to another.** Shorting the battery terminals together may cause burns or a fire.
- ▶ **Under abusive conditions, liquid may be ejected from the battery; avoid contact. If contact accidentally occurs, flush with water. If liquid contacts eyes, addi-**

**tionally seek medical help.** Liquid ejected from the battery may cause irritation or burns.

- ▶ **Do not use a battery pack or tool that is damaged or modified.** Damaged or modified batteries may exhibit unpredictable behaviour resulting in fire, explosion or risk of injury.
- ▶ **Do not expose a battery pack or tool to fire or excessive temperature.** Exposure to fire or temperature above 130°C may cause explosion.
- ▶ **Follow all charging instructions and do not charge the battery pack or tool outside the temperature range specified in the instructions.** Charging improperly or at temperatures outside the specified range may damage the battery and increase the risk of fire.

#### Service

- ▶ **Have your power tool serviced by a qualified repair person using only identical replacement parts.** This will ensure that the safety of the power tool is maintained.
- ▶ **Never service damaged battery packs.** Service of battery packs should only be performed by the manufacturer or authorized service providers.

#### Hedge trimmer safety warnings

- ▶ **Keep all parts of the body away from the blade. Do not remove cut material or hold material to be cut when blades are moving.** Blades continue to move after the switch is turned off. A moment of inattention while operating the hedge trimmer may result in serious personal injury.
- ▶ **Carry the hedge trimmer by the handle with the blade stopped and taking care not to operate any power switch.** Proper carrying of the hedge trimmer will decrease the risk of inadvertent starting and resultant personal injury from the blades.
- ▶ **When transporting or storing the hedge trimmer, always fit the blade cover.** Proper handling of the hedge trimmer will decrease the risk of personal injury from the blades.
- ▶ **When clearing jammed material or servicing the unit, make sure all power switches are off and the battery pack is removed or disconnected.** Unexpected actuation of the hedge trimmer while clearing jammed material or servicing may result in serious personal injury.
- ▶ **Hold the hedge trimmer by insulated gripping surfaces only, because the blade may contact hidden wiring.** Blades contacting a "live" wire may make exposed metal parts of the hedge trimmer "live" and could give the operator an electric shock.
- ▶ **Keep all power cords and cables away from cutting area.** Power cords or cables may be hidden in hedges or bushes and can be accidentally cut by the blade.
- ▶ **Do not use the hedge trimmer in bad weather conditions, especially when there is a risk of lightning.** This decreases the risk of being struck by lightning.

### Additional safety warnings

- ▶ This tool is not intended for use by persons (including children) with reduced physical, sensory or mental capabilities, or lack of experience and knowledge, unless they have been given supervision or instruction concerning use of the appliance by a person responsible for their safety.  
Children should be supervised to ensure that they do not play with the appliance.
- ▶ **When working with the machine, always hold it firmly with both hands and provide for a secure stance.** The power tool is guided more secure with both hands.
- ▶ **Always ensure all handles and guards are fitted when using the machine.** Never attempt to use an incomplete machine or one fitted with an unauthorized modification.
- ▶ **Always lubricate the cutting blade with protective spray before use.**
- ▶ **Always wait until the machine has come to a complete stop before placing it down.**
- ▶ Other persons and animals should remain at a distance of 3 metres or more when the machine is being used. The operator is responsible for third persons in the working area.
- ▶ Never grasp the blade of the hedge trimmer.
- ▶ Children or persons unfamiliar with these instructions must not operate the hedge trimmer. Local regulations may restrict the age of the operator.
- ▶ Never cut a hedge while people, especially children or pets, are nearby.
- ▶ The user is responsible for accidents or hazards occurring to other people or their property.
- ▶ Do not operate the hedge trimmer when barefoot or wearing open sandals, always wear substantial footwear and long trousers. The use of sturdy gloves, non-skid footwear and safety glasses is recommended. Do not wear loose clothing or jewellery which can be caught in moving parts.
- ▶ Thoroughly inspect the area where the hedge trimmer is to be used and remove all wires and other foreign objects.
- ▶ Prior to operation, check cutter blades, blade bolts and cutter assembly for wear or damage. Do not operate with a damaged or excessively worn cutting device.
- ▶ Know how to stop the hedge trimmer quickly in an emergency.
- ▶ Cut a hedge only in daylight or in good artificial light.
- ▶ Never operate the hedge trimmer with defective guards or without the guard in place.
- ▶ Always ensure all handles and guards supplied are fitted when using the hedge trimmer. Never attempt to use an incomplete hedge trimmer or one with an unauthorized modification.
- ▶ Never hold the hedge trimmer by the guard.
- ▶ When operating the hedge trimmer, ensure to keep proper footing and balance at all times.

- ▶ Always be aware of your surroundings and stay alert for possible hazards that you may not hear whilst operating the hedge trimmer.
- ▶ Keep all nuts, bolts and screws tight to ensure that the hedge trimmer is always in a safe working condition.
- ▶ The hedge trimmer should be stored in a dry, high or locked up place out of the reach of children.
- ▶ Replace worn or damaged parts for safety.
- ▶ Do not attempt to repair the machine unless you are qualified to do so.
- ▶ Ensure replacement parts fitted are Bosch-approved.
- ▶ To safeguard against contact with the moving cutter blade, this hedge trimmer is constructed with two handles each with a blade control (switch). To operate the hedge trimmer, both controls must be actuated simultaneously. **Do not use the tool, if it runs without a switch being actuated or just one switch being actuated.**

### Recommendations for Optimal Handling of the Battery Pack

- ▶ **Do not open the battery.** There is a risk of short-circuiting.



**Protect the battery against heat (e.g., against continuous intense sunlight), fire, water, and moisture.** There is a risk of explosion.



- ▶ **In case of damage and improper use of the battery pack, vapours may be emitted.** Ventilate the area and seek medical help in case of complaints. The vapours can irritate the respiratory system.
- ▶ **Only use the battery with products from the manufacturer.** This is the only way in which you can protect the battery against dangerous overload.
- ▶ **The battery can be damaged by pointed objects such as nails or screwdrivers or by force applied externally.** An internal short circuit may occur, causing the battery to burn, smoke, explode or overheat.
- ▶ **Do not short-circuit the battery.** There is a risk of explosion.
- ▶ Occasionally clean the venting slots of the battery using a soft, clean and dry brush.
- ▶ **Charge the machine only with the supplied battery charger.**

### Safety Warnings for Battery Chargers



**Read all safety warnings and all instructions.** Failure to follow the safety warnings and instructions may result in electric shock, fire and/or serious injury.

**Save all safety warnings and instructions for future reference.**

Use the battery charger only when you fully understand and can perform all functions without limitation, or have received appropriate instructions.



- ▶ Never allow children, persons with physical, sensory or mental limitations or a lack of experience and/or knowledge and/or people unfamiliar with these instructions to use the battery charger. Local regulations may restrict the age of the operator.
- ▶ **Supervise children at all times.** This will ensure that children do not play with the battery charger.
- ▶ Charge only Bosch lithium-ion batteries with a capacity above **1.5 Ah** (5 battery cells or more). The battery voltage must match the battery charging voltage of the charger. Do not charge non-rechargeable batteries. Otherwise there is a danger of fire and explosion.



**Keep the battery charger away from rain or moisture.** Penetration of water in the battery charger increases the risk of an electric shock. Immediately pull the plug from the socket outlet if the cable is damaged or cut-through,

- ▶ **Keep the charger clean.** Dirt poses a risk of electric shock.
- ▶ **Always check the charger, cable and plug before use. Stop using the charger if you discover any damage. Do not open the charger yourself, and have it repaired only by a qualified specialist using only original replacement parts.** Damaged chargers, cables and plugs increase the risk of electric shock.
- ▶ **Do not operate the charger on an easily ignited surface (e.g. paper, textiles, etc.) or in a flammable environment.** There is a risk of fire due to the charger heating up during operation.
- ▶ **Do not cover the ventilation slots of the battery charger.** Otherwise, the battery charger can overheat and no longer operate properly.
- ▶ For increased electrical safety, we recommend using a residual current device with a max. tripping current of 30 mA. Before using, always check your residual current device.

### Symbols

The following symbols are important for reading and understanding the original instructions. Please take note of the

symbols and their meaning. The correct interpretation of the symbols will help you to use the product in a better and safer manner.

Symbol	Meaning
	Wear protective gloves
	Wear safety glasses/goggles
	Movement direction
	Reaction direction
	Weight
	Switching On
	Switching Off
	Audible noise
	Prohibited action
	Accessories/Spare Parts

## Product Description and Specifications



**Read all safety warnings and all instructions.** Failure to follow the safety warnings and instructions may result in electric shock, fire and/or serious injury.

Please observe the illustrations at the ending of this operating manual.

### Intended Use

The machine is intended for cutting and trimming hedges and bushes in domestic use.

### Product Features (see figure A)

The numbering of the product features refers to the illustration of the product on the graphics pages.

- (1) Handle (insulated gripping surface)
- (2) On/Off switch
- (3) Lock-off button for On/Off switch
- (4) Hand guard
- (5) Chain bar
- (6) Protection sleeve
- (7) Charger
- (8) Battery unlocking button
- (9) Battery



The accessories illustrated or described are not included as standard delivery. A complete overview of accessories can be found in our accessories program.

## Technical Data

Cordless hedge trimmer		AHS 48-20 LI	AHS 50-20 LI	AHS 53-20 LI	AHS 55-20 LI	Universal HedgeCut 18-500	Universal HedgeCut 18-550
Article number		<b>3 600 H49 F..</b>	<b>3 600 H49 F..</b>	<b>3 600 H49 G..</b>	<b>3 600 H49 G..</b>	<b>3 600 H49 F..</b>	<b>3 600 H49 G..</b>
Stroke rate at no-load	min <sup>-1</sup>	2600	2600	2600	2600	2600	2600
Cutting length	mm	480	500	530	550	500	550
Tooth opening	mm	20	20	20	20	20	20
Weight according to EPTA-Procedure 01:2014 <sup>A)</sup>	kg	2.5	2.5	2.6	2.6	2.5	2.6
Serial number		see type plate on garden tool					
Recommended ambient temperature during charging	°C	0... +35	0... +35	0... +35	0... +35	0... +35	0... +35
Permitted ambient temperature during operation <sup>B)</sup> and storage	°C	-20... +50	-20... +50	-20... +50	-20... +50	-20... +50	-20... +50
Battery type		PBA 18V...W- 1.5 Ah, 2.0 Ah, 2.5 Ah, 3.0 Ah, 4.0 Ah, 5.0 Ah, 6.0 Ah					

A) Depends on battery in use

B) Limited performance at temperatures <0 °C

Charger		AL 1810 CV	AL 1815 CV	AL 1830 CV	AL 1880 CV
Charging current	A	1.0	1.5	3.0	8.0
Charging period (battery discharged)					
- Battery with 1.5 Ah	min	94	63	33	27
- Battery with 2.0 Ah	min	124	84	45	30
- Battery with 2.5 Ah	min	154	105	60	36
- Battery with 3.0 Ah	min	185	130	72	46
- Battery with 4.0 Ah	min	244	168	95	35
- Battery with 6.0 Ah	min	364	260	130	62
Weight according to EPTA-Procedure 01:2014	kg	0.17	0.38	0.40	0.60
Protection class		□/ II	□/ II	□/ II	□/ II

The specifications apply to a rated voltage [U] of 230 V. These specifications may vary at different voltages and in country-specific models.

## Noise/Vibration Information

Noise emission values determined according to **EN 62841-4-2:2019**.

Typically the A-weighted noise levels of the product are: Sound pressure level **71** dB(A); sound power level **91** dB(A). Uncertainty K = **1.0** dB.

**Wear hearing protection!**

Vibration total values  $a_{hv}$  (triax vector sum) and uncertainty K determined according to **EN 62841-4-2:2019** :

$$a_{hv} = 2.5 \text{ m/s}^2, K = 1.5 \text{ m/s}^2.$$

That the declared vibration total value(s) and the declared noise emission value(s) have been measured in accordance with a standard test method any may be used for comparing one tool to another.

That the declared vibration total value(s) and the declared noise emission value(s) may also be used in a preliminary assessment of exposure.

That the vibration and noise emissions during actual use of the power tool can differ from the declared values depending on the ways in which the tool is used especially what kind of workpiece is processed; and of the need to identify safety measures to protect the operator that are based on an estimation of the exposure measures in the actual conditions of use (taking account of all parts of the operating cycle such as the times when the tool is switched off and when it is running idle in addition to the trigger time).

## Switching on

### For Your Safety

- ▶ **Caution: Switch garden tool off and remove battery from machine before adjusting or cleaning.**
- ▶ **The blades continue to move for a fraction of a second after the hedge trimmer is switched off.**
- ▶ **Do not touch the moving blades.**

### Charging the Battery

- ▶ **Pay attention to the mains voltage.** The voltage of the power source must match the voltage specified on the rating plate of the charger.

The battery is equipped with temperature monitoring that allows charging only in the temperature range between 0 °C and 35 °C. In this manner, a high battery service life is achieved.

**Note:** The battery is supplied partially charged. To ensure full battery capacity, completely charge the battery in the battery charger before using for the first time.

The lithium-ion battery can be charged at any time without reducing its service life. Interrupting the charging procedure does not cause damage to the battery.

The “Electronic Cell Protection (ECP)” protects the lithium-ion battery against deep discharging. When the battery is empty, the product is switched off by means of a protective circuit. The product no longer operates.

**Do not continue to press the On/Off switch after an automatic shut-off of the product.** The battery could become damaged.

Observe the notes for disposal of the battery.

### Inserting/Removing the Battery (see figure B)

**Note:** Using unsuitable batteries can lead to malfunctions or damage the machine.

Insert the charged battery (9). Ensure the battery is inserted correctly.

To remove the battery (9) from the machine, press the battery unlocking button (8) and pull the battery out.

## Charging Procedure

The charging procedure starts as soon as the mains plug of the charger is plugged into a socket outlet and the battery (9) is inserted onto the charger (7).

Due to the intelligent charging method, the charging condition of the battery is automatically detected and the battery is charged with the optimum charging current, depending on battery temperature and voltage.

This gives longer life to the battery and always leaves it fully charged when kept in the charger for storage.

## Understanding the Indicators (AL 1815 CV)

### Flashing battery charge indicator

 **Charge** The charging process is indicated by the **flashing** of the battery charge indicator.

### Continuous lighting of the battery charge indicator

 **Full** **Continuous lighting** of the battery charge indicator indicates that the battery is fully charged or that the temperature of the battery is not within the allowable charging temperature range, and cannot be charged for this reason. The battery is charged as soon as the allowable charging temperature range is reached.

When the battery is not inserted, **continuous lighting** of the battery charge indicator indicates that the mains plug is inserted in the socket outlet and that the battery charger is ready for operation.

## Meaning of the Indication Elements (AL 1830 CV)

### (Fast) Flashing of the Green Battery Charge Indicator

 **Charge** The rapid-charging procedure is indicated by **fast flashing** of the **green** battery charge indicator.

**Note:** The rapid-charging procedure is only possible when the battery temperature is within the allowable charging temperature range, see section “Technical Data”.

### (Slow) Flashing of the Green Battery Charge Indicator

 **GO 80%** When the charging condition of the battery is 80%, the **green** battery charge indicator **flashes slowly**.

The battery can be removed for immediate use.

### Continuous Lighting of the Green Battery Charge Indicator

 **Full** **Continuous lighting** of the **green** battery charge indicator indicates that the battery is fully charged.

When the battery is not inserted, **continuous lighting** of the battery charge indicator indicates that the mains plug is inserted in the socket outlet and that the battery charger is ready for operation.

### Continuous Lighting of the Red Battery Charge Indicator

 **Full** **Continuous lighting** of the **red** battery charge indicator indicates that the temperature of the battery is not within the allowable charging temperature

range, see section "Technical Data". As soon as the allowable charging temperature range is reached, the battery charger automatically switches to rapid charging.

### Flashing Red Battery Charge Indicator

 A flashing red battery charge indicator indicates a different malfunction of the charging procedure, see section "Troubleshooting – Causes and Corrective Measures".

## Operation

### Switching ON/OFF (see figures C and D)

To **switch ON**, firstly press and hold the lock-off button for On/Off switch (3). Then press the On/Off switch (2) and keep it pressed.

To **switch OFF**, release the lock-off button for On/Off switch (3) and then release the On/Off switch (2).

### Sawing Function

Although the tooth opening allows wood to be cut up to  $\varnothing$  20 mm, the tip of the blade is designed to cut wood up to  $\varnothing$  25 mm.

### Working with the Hedgecutter (see figure E)

Move the hedgecutter evenly forward along the cutting line. The double edge cutting blade enables cutting in either direction, or with a side to side motion.

Cut the sides of the hedge first, then the top.

To cut the sides straightly, we recommend cutting from bottom to top in the direction of growth. Younger stems tend to move outwards when cutting them from top to bottom, resulting in shallow patches or holes in the hedge.

To reach a level finish, fasten a piece of string along the length of the hedge at the required height and use as an alignment guide. Cut the hedge just above the string.

Pay attention that no objects such as wires are cut. The blade or drive can be damaged.

### Anti Blocking

If the blade stalls on a tough material, the load of the motor increases. The intelligent micro-electronics senses this overload condition and repeatedly reverses the motor, in order to prevent stalling and to cut the branch through.

This audible reversing cut action continues for up to 3 s.

After cutting through, the garden product continues in its normal mode, or in case the overload condition continues the blades automatically stop in the open position (e.g. in case a piece of metal fence accidentally blocks the garden product).

## Troubleshooting



### Hedgecutter

Problem	Possible Cause	Corrective Action
Hedgecutter does not operate	Battery discharged	Recharge battery; also see "Battery Charging"
	Battery not fully connected	Ensure both locking levels are engaged
Hedgecutter operates intermittently	Internal wiring of garden tool defective	Contact Service Agent
	On/Off switch defective	Contact Service Agent
	Motor reverses repeatedly then stops after 3 s.	see "Working Advice" (Anti Blocking)
Motor runs but blades remain stationary	Internal Error	Contact Service Agent
Cutting blade hot	Cutting blade blunt	Have blade sharpened
	Cutting blade has dents	Have blade inspected/overhauled
	Too much friction, due to lack of lubricant	Apply lubricant spray
Blade will not move	Battery discharged	Recharge battery; also see "Battery Charging"
	Machine defective	Contact Service Agent
Excessive vibrations/noise	Machine defective	Contact Service Agent
Cutting time per battery charge too low	Too much friction, due to lack of lubricant	Apply lubricant spray
	Blade needs cleaning	Clean blade
	Poor cutting technique	see "Working Advice" (figure E)

Problem	Possible Cause	Corrective Action
	Battery not fully charged	Recharge battery; also see "Battery Charging"
The blades are running slow or the anti blocking feature is not functioning	Battery discharged	Recharge battery; also see "Battery Charging"
	Battery stored outside of battery temperature	Allow battery to warm naturally to room temperature (within battery operating temperature 0–35 °C)

### Battery and charger

Problem	Possible Cause	Corrective Action
Flashing red battery charge indicator	Battery not (properly) inserted	Properly insert battery in charger
	Battery contacts contaminated	Clean the battery contacts (e. g. by inserting and removing the battery several times) or replace the battery
No charging procedure possible	Battery defective	Replace the battery
	Mains plug of battery charger not plugged in (properly)	Insert mains plug (fully) into the socket outlet
Battery charge indicators do not light up	Socket outlet, mains cable or battery charger defective	Check the mains voltage; have the battery charger checked by an authorised after-sales service agent for Bosch power tools

## Maintenance and Service

### Maintenance, Cleaning and Storage

- **Before any work on the garden product itself (e. g. maintenance, tool change, etc.) as well as during transport and storage, remove the battery from the garden product.** There is danger of injury when unintentionally actuating the On/Off switch.

- **For safe and proper working, always keep the product clean.**

Do not place other objects on the garden product.

To ensure safe and efficient operation, always keep the product and the ventilation slots clean.

Never spray the product with water.

Never immerse the product in water.

Store the product in a secure, dry place, out of the reach of children.

Do not place other objects on the product.

Keep all nuts, bolts and screws tight to ensure safe working with the product.

Inspect the product and replace worn or damaged parts for safety.

Ensure replacement parts fitted are Bosch-approved.

#### Battery Maintenance

Use the following procedures to enable optimum usage of the battery:

- Protect the battery against moisture and water.
- Store the machine and battery only within a temperature range between –20 °C and 50 °C. As an example, do not leave the battery in the car in summer.
- It is recommended that the battery is not stored within the product but stored separately.

- Do not leave the battery in the product in direct sunlight.
- The ideal storage condition for the battery is 5 °C.
- Occasionally clean the venting slots of the battery using a soft, clean and dry brush.

A significantly reduced working period after charging indicates that the battery is used and must be replaced.

### After-Sales Service and Application Service

Our after-sales service responds to your questions concerning maintenance and repair of your product as well as spare parts. You can find explosion drawings and information on spare parts at: [www.bosch-pt.com](http://www.bosch-pt.com)

The Bosch product use advice team will be happy to help you with any questions about our products and their accessories.

In all correspondence and spare parts orders, please always include the 10-digit article number given on the nameplate of the product.

#### Great Britain

Robert Bosch Ltd. (B.S.C.)

P.O. Box 98

Broadwater Park

North Orbital Road

Denham Uxbridge

UB 9 5HJ

At [www.bosch-pt.co.uk](http://www.bosch-pt.co.uk) you can order spare parts or arrange the collection of a product in need of servicing or repair.

Tel. Service: (0344) 7360109

E-Mail: [boschservicecentre@bosch.com](mailto:boschservicecentre@bosch.com)

#### You can find further service addresses at:

[www.bosch-pt.com/serviceaddresses](http://www.bosch-pt.com/serviceaddresses)

## Transport

The contained lithium-ion batteries are subject to the Dangerous Goods Legislation requirements. The batteries are suitable for road-transport by the user without further restrictions.

When shipping by third parties (e.g.: by air transport or forwarding agency), special requirements on packaging and labelling must be observed. For preparation of the item being shipped, consulting an expert for hazardous material is required.

Dispatch battery packs only when the housing is undamaged. Tape or mask off open contacts and pack up the battery in such a manner that it cannot move around in the packaging. Please also observe the possibility of more detailed national regulations.

## Disposal



The product, batteries, accessories and packaging should be sorted for environmental-friendly recycling.



Do not dispose of the product and batteries/rechargeable batteries into household waste!

### Only for EU countries:

According to the European Guideline 2012/19/EU, products that are no longer usable, and according to the European Guideline 2006/66/EC, defective or used battery packs/batteries, must be collected separately and disposed of in an environmentally correct manner.

### Battery packs/batteries:

#### Li-ion:

Please observe the notes in the section on transport (see "Transport", page 20).

### UK Importer:

Robert Bosch Ltd.  
Broadwater Park  
North Orbital Road  
Uxbridge UB9 5HJ

# Français

## Consignes de sécurité

### Explication des symboles



Lire soigneusement ces instructions d'utilisation.



Ne pas utiliser par temps de pluie.



Porter une protection oculaire.



Sortir la batterie avant d'effectuer des travaux de réglage ou de nettoyage sur l'outil de jardin ou si l'outil de jardin reste sans surveillance pour un certain temps.



Garder les mains à distance de la lame.

## Avertissements de sécurité généraux pour l'outil électrique

### 4 AVERTISSEMENT

**Lire tous les avertissements de sécurité, les instructions, les illustrations et les spécifications fournies avec cet outil électrique.**

Ne pas suivre les instructions énumérées ci-dessous peut provoquer un choc électrique, un incendie et/ou une blessure sérieuse.

### Conserver tous les avertissements et toutes les instructions pour pouvoir s'y reporter ultérieurement.

Le terme "outil électrique" dans les avertissements fait référence à votre outil électrique alimenté par le secteur (avec cordon d'alimentation) ou votre outil électrique fonctionnant sur batterie (sans cordon d'alimentation).

### Sécurité de la zone de travail

#### ► Conserver la zone de travail propre et bien éclairée.

Les zones en désordre ou sombres sont propices aux accidents.

#### ► Ne pas faire fonctionner les outils électriques en atmosphère explosive, par exemple en présence de liquides inflammables, de gaz ou de poussières.

Les outils électriques produisent des étincelles qui peuvent enflammer les poussières ou les fumées.

#### ► Maintenir les enfants et les personnes présentes à l'écart pendant l'utilisation de l'outil électrique.

Les distractions peuvent vous faire perdre le contrôle de l'outil.

### Sécurité électrique

#### ► Il faut que les fiches de l'outil électrique soient adaptées au socle. Ne jamais modifier la fiche de quelque façon que ce soit. Ne pas utiliser d'adaptateurs avec des outils électriques à branchement de terre.

Des fiches non modifiées et des socles adaptés réduisent le risque de choc électrique.

#### ► Éviter tout contact du corps avec des surfaces reliées à la terre telles que les tuyaux, les radiateurs, les cuisinières et les réfrigérateurs.

Il existe un risque accru de choc électrique si votre corps est relié à la terre.

#### ► Ne pas exposer les outils électriques à la pluie ou à des conditions humides.

La pénétration d'eau à l'intérieur

d'un outil électrique augmente le risque de choc électrique.

- ▶ **Ne pas maltraiter le cordon. Ne jamais utiliser le cordon pour porter, tirer ou débrancher l'outil électrique. Maintenir le cordon à l'écart de la chaleur, du lubrifiant, des arêtes vives ou des parties en mouvement.** Des cordons endommagés ou emmêlés augmentent le risque de choc électrique.
- ▶ **Lorsqu'on utilise un outil électrique à l'extérieur, utiliser un prolongateur adapté à l'utilisation extérieure.** L'utilisation d'un cordon adapté à l'utilisation extérieure réduit le risque de choc électrique.
- ▶ **Si l'usage d'un outil électrique dans un emplacement humide est inévitable, utiliser une alimentation protégée par un dispositif à courant différentiel résiduel (RCD).** L'usage d'un RCD réduit le risque de choc électrique.

#### Sécurité des personnes

- ▶ **Rester vigilant, regarder ce que vous êtes en train de faire et faire preuve de bon sens dans votre utilisation de l'outil électrique. Ne pas utiliser un outil électrique lorsque vous êtes fatigué ou sous l'emprise de drogues, de l'alcool ou de médicaments.** Un moment d'inattention en cours d'utilisation d'un outil électrique peut entraîner des blessures graves.
- ▶ **Utiliser un équipement de protection individuelle. Toujours porter une protection pour les yeux.** Les équipements de protection individuelle tels que les masques contre les poussières, les chaussures de sécurité antidérapantes, les casques ou les protections auditives utilisés pour les conditions appropriées réduisent les blessures.
- ▶ **Éviter tout démarrage intempestif. S'assurer que l'interrupteur est en position arrêt avant de brancher l'outil au secteur et/ou au bloc de batteries, de le ramasser ou de le porter.** Porter les outils électriques en ayant le doigt sur l'interrupteur ou brancher des outils électriques dont l'interrupteur est en position marche est source d'accidents.
- ▶ **Retirer toute clé de réglage avant de mettre l'outil électrique en marche.** Une clé laissée fixée sur une partie tournante de l'outil électrique peut donner lieu à des blessures.
- ▶ **Ne pas se précipiter. Garder une position et un équilibre adaptés à tout moment.** Cela permet un meilleur contrôle de l'outil électrique dans des situations inattendues.
- ▶ **S'habiller de manière adaptée. Ne pas porter de vêtements amples ou de bijoux. Garder les cheveux et les vêtements à distance des parties en mouvement.** Des vêtements amples, des bijoux ou les cheveux longs peuvent être pris dans des parties en mouvement.
- ▶ **Si des dispositifs sont fournis pour le raccordement d'équipements pour l'extraction et la récupération des poussières, s'assurer qu'ils sont connectés et correc-**

**tement utilisés.** Utiliser des collecteurs de poussière peut réduire les risques dus aux poussières.

- ▶ **Rester vigilant et ne pas négliger les principes de sécurité de l'outil sous prétexte que vous avez l'habitude de l'utiliser.** Une fraction de seconde d'inattention peut provoquer une blessure grave.

#### Utilisation et entretien de l'outil électrique

- ▶ **Ne pas forcer l'outil électrique. Utiliser l'outil électrique adapté à votre application.** L'outil électrique adapté réalise mieux le travail et de manière plus sûre au régime pour lequel il a été construit.
- ▶ **Ne pas utiliser l'outil électrique si l'interrupteur ne permet pas de passer de l'état de marche à arrêt et inversement.** Tout outil électrique qui ne peut pas être commandé par l'interrupteur est dangereux et il faut le réparer.
- ▶ **Débrancher la fiche de la source d'alimentation et/ou enlever le bloc de batteries, s'il est amovible, avant tout réglage, changement d'accessoires ou avant de ranger l'outil électrique.** De telles mesures de sécurité préventives réduisent le risque de démarrage accidentel de l'outil électrique.
- ▶ **Conserver les outils électriques à l'arrêt hors de la portée des enfants et ne pas permettre à des personnes ne connaissant pas l'outil électrique ou les présentes instructions de le faire fonctionner.** Les outils électriques sont dangereux entre les mains d'utilisateurs novices.
- ▶ **Observer la maintenance des outils électriques et des accessoires. Vérifier qu'il n'y a pas de mauvais alignement ou de blocage des parties mobiles, des pièces cassées ou toute autre condition pouvant affecter le fonctionnement de l'outil électrique. En cas de dommages, faire réparer l'outil électrique avant de l'utiliser.** De nombreux accidents sont dus à des outils électriques mal entretenus.
- ▶ **Garder affûtés et propres les outils permettant de couper.** Des outils destinés à couper correctement entretenus avec des pièces coupantes tranchantes sont moins susceptibles de bloquer et sont plus faciles à contrôler.
- ▶ **Utiliser l'outil électrique, les accessoires et les lames etc., conformément à ces instructions, en tenant compte des conditions de travail et du travail à réaliser.** L'utilisation de l'outil électrique pour des opérations différentes de celles prévues peut donner lieu à des situations dangereuses.
- ▶ **Il faut que les poignées et les surfaces de préhension restent sèches, propres et dépourvues d'huiles et de graisses.** Des poignées et des surfaces de préhension glissantes rendent impossibles la manipulation et le contrôle en toute sécurité de l'outil dans les situations inattendues.

### Utilisation des outils fonctionnant sur batteries et précautions d'emploi

- ▶ **Ne recharger qu'avec le chargeur spécifié par le fabricant.** Un chargeur qui est adapté à un type de bloc de batteries peut créer un risque de feu lorsqu'il est utilisé avec un autre type de bloc de batteries.
- ▶ **N'utiliser les outils électriques qu'avec des blocs de batteries spécifiquement désignés.** L'utilisation de tout autre bloc de batteries peut créer un risque de blessure et de feu.
- ▶ **Lorsqu'un bloc de batteries n'est pas utilisé, le maintenir à l'écart de tout autre objet métallique, par exemple trombones, pièces de monnaie, clés, clous, vis ou autres objets de petite taille qui peuvent donner lieu à une connexion d'une borne à une autre.** Le court-circuitage des bornes d'une batterie entre elles peut causer des brûlures ou un feu.
- ▶ **Dans de mauvaises conditions, du liquide peut être éjecté de la batterie; éviter tout contact. En cas de contact accidentel, nettoyer à l'eau. Si le liquide entre en contact avec les yeux, rechercher en plus une aide médicale.** Le liquide éjecté des batteries peut causer des irritations ou des brûlures.
- ▶ **Ne pas utiliser un bloc de batteries ou un outil fonctionnant sur batteries qui a été endommagé ou modifié.** Les batteries endommagées ou modifiées peuvent avoir un comportement imprévisible provoquant un feu, une explosion ou un risque de blessure.
- ▶ **Ne pas exposer un bloc de batteries ou un outil fonctionnant sur batteries au feu ou à une température excessive.** Une exposition au feu ou à une température supérieure à 130°C peut provoquer une explosion.
- ▶ **Suivre toutes les instructions de charge et ne pas charger le bloc de batteries ou l'outil fonctionnant sur batteries hors de la plage de températures spécifiée dans les instructions.** Un chargement incorrect ou à des températures hors de la plage spécifiée de températures peut endommager la batterie et augmenter le risque de feu.

### Maintenance et entretien

- ▶ **Faire entretenir l'outil électrique par un réparateur qualifié utilisant uniquement des pièces de rechange identiques.** Cela assure le maintien de la sécurité de l'outil électrique.
- ▶ **Ne jamais effectuer d'opération d'entretien sur des blocs de batteries endommagés.** Il convient que l'entretien des blocs de batteries ne soit effectué que par le fabricant ou les fournisseurs de service autorisés.

### Consignes de sécurité pour taille-haies

- ▶ **Maintenir toutes les parties du corps du à distance de la lame. Ne pas retirer les matières coupées ni tenir les produits à couper lorsque les lames se déplacent.** Les lames continuent de se déplacer après avoir éteint l'interrupteur. Un moment d'inattention en cours d'utilisation du taille-haie peut entraîner des blessures graves.

- ▶ **Transporter le taille-haie par la poignée avec la lame à l'arrêt et en veillant à ne pas actionner d'interrupteur de puissance.** Le transport adéquat du taille-haie diminue le risque de démarrage intempestif et les lésions corporelles liées aux lames.
- ▶ **Lors du transport ou du stockage du taille-haie, toujours mettre en place le protège-lame.** L'utilisation adéquate du taille-haie diminue le risque de lésions corporelles liées aux lames.
- ▶ **Lors de l'élimination de bourrages ou de la réparation de l'unité, s'assurer que tous les interrupteurs de puissance sont éteints et que le bloc de batteries est retiré ou débranché.** Toute activation intempestive du taille-haie lors de l'élimination des bourrages ou de la réparation peut entraîner des blessures graves.
- ▶ **Tenir le taille-haie par les surfaces de préhension isolées uniquement, car la lame peut entrer en contact avec des fils électriques cachés.** Les lames entrant en contact avec un câble « actif » peuvent « activer » les parties métalliques exposées du taille-haie et exposer l'opérateur à un choc électrique.
- ▶ **Maintenir tous les câbles d'alimentation et câbles à distance de la zone de coupe.** Les câbles d'alimentation et câbles peuvent être cachés dans les haies ou buissons et peuvent être accidentellement coupés par la lame.
- ▶ **Ne pas utiliser le taille-haie dans des conditions météorologiques défavorables, notamment en cas de risque de foudre.** Cela diminue le risque d'être frappé par la foudre.

### Avertissements supplémentaires

- ▶ Cet appareil n'est pas conçu pour être utilisé par des personnes (enfants compris) souffrant d'un handicap physique, sensoriel ou mental ou par des personnes n'ayant pas l'expérience et / ou les connaissances nécessaires, à moins qu'elles ne soient surveillées par une personne responsable de leur sécurité ou qu'elles aient été instruites quant au maniement de l'appareil. Les enfants doivent être surveillés pour s'assurer qu'ils ne jouent pas avec l'appareil.
- ▶ **Toujours bien tenir l'outil électroportatif des deux mains et veiller à toujours garder une position de travail stable.** Avec les deux mains, l'outil électroportatif est guidé de manière plus sûre.
- ▶ **Avant d'utiliser le produit, s'assurer que tous les dispositifs de protection et toutes les poignées sont bien montés.** Ne jamais essayer de mettre en service un produit incomplet ni sur lequel des modifications non autorisées ont été effectuées.
- ▶ **Graissez la barre porte-lames avant chaque utilisation avec du spray d'entretien.**
- ▶ **Avant de déposer l'outil électroportatif, attendre que celui-ci soit complètement arrêté.**
- ▶ Durant le service, aucune autre personne ni animal ne doit se trouver dans un rayon de 3 m autour de l'appareil. Dans la zone de travail, l'opérateur est responsable vis-à-vis de tiers.



- ▶ Ne jamais tenir le taille-haies par la barre porte-couteaux.
- ▶ Ne jamais laisser un enfant ou une autre personne n'ayant pas pris connaissance des instructions d'utilisation se servir du taille-haies. Il est possible que les réglementations nationales limitent l'âge minimum de l'opérateur.
- ▶ Ne jamais tailler des haies lorsque des personnes, en particulier des enfants, ou des animaux domestiques se trouvent à proximité.
- ▶ L'opérateur ou l'utilisateur de la tondeuse est responsable des accidents et des dommages causés à autrui ou à ses biens.
- ▶ Ne jamais faire fonctionner le taille-haies si on est pieds nus ou en sandalettes. Portez toujours des chaussures fermées et des pantalons longs. Il est recommandé de porter des gants de protection, des chaussures antidérapantes et des lunettes de protection. Ne pas porter de vêtements amples ni de bijoux pouvant être happés par des pièces en mouvement.
- ▶ Inspecter soigneusement l'endroit à tailler et éliminer tout fil métallique et autres objets susceptibles de gêner le mouvement des lames.
- ▶ Avant l'utilisation, toujours effectuer un contrôle visuel afin de constater si les lames, les vis des lames ou autres parties de l'ensemble de coupe sont usées ou endommagées. Ne jamais travailler avec des couteaux endommagés ou fortement usés.
- ▶ Se familiariser avec le taille-haies afin de pouvoir l'arrêter rapidement en cas d'urgence.
- ▶ Ne tailler les haies que de jour ou sous un bon éclairage artificiel.
- ▶ Ne jamais utiliser le taille-haies lorsque les dispositifs de protection sont endommagés, ou que ceux-ci n'ont pas été montés.
- ▶ Avant d'utiliser le taille-haies, s'assurer que toutes les poignées et tous les dispositifs de protection fournis avec l'appareil soient bien montés et qu'ils fonctionnent parfaitement. Ne jamais utiliser un taille-haies incomplet ni un sur lequel on a effectué des modifications non autorisées.
- ▶ Ne jamais tenir le taille-haies par le dispositif de protection.
- ▶ Veiller lors de l'utilisation du taille-haie à maintenir une position stable qui vous permette de bien garder l'équilibre.
- ▶ Observer attentivement les alentours et faire très attention aux dangers pouvant surgir éventuellement et qui ne pourraient peut-être pas être entendus lors du travail.
- ▶ Vérifier que tous les écrous, boulons et vis sont bien serrés afin que le taille-haies fonctionne sans danger.
- ▶ Après utilisation, ranger le taille-haies dans un endroit sûr. Le taille-haies doit être conservé dans un endroit sec et fermé, hors de portée des enfants.
- ▶ Pour des raisons de sécurité, remplacez les pièces usées ou endommagées.
- ▶ Ne jamais essayer de réparer le produit sauf si vous avez la formation nécessaire.

- ▶ Veillez à ce que les pièces de rechange soient des pièces d'origine Bosch.
- ▶ Le taille-haie est équipé d'une touche protège-lame sur chaque poignée pour éviter tout contact avec la lame en mouvement. Pour faire fonctionner le taie-haie, appuyer simultanément sur les deux touches. **Ne pas utiliser l'outil de jardin, également s'il se met en marche, alors qu'aucune ou qu'une seule touche est activée.**

### Indications pour le maniement optimal de la batterie

- ▶ **N'ouvrez pas l'accu.** Risque de court-circuit.



**Protéger la batterie de toute source de chaleur, comme par ex. l'exposition directe au soleil, au feu, à l'eau et à l'humidité.** Il y a un risque d'explosion.



- ▶ **En cas d'endommagement et d'utilisation non conforme de la batterie, des vapeurs peuvent s'échapper.** Bien aérer le local et consulter un médecin en cas de malaise. Les vapeurs peuvent irriter les voies respiratoires.
- ▶ **N'utilisez l'accu qu'avec des produits du fabricant.** Tout risque de surcharge dangereuse sera alors exclu.
- ▶ **Les objets pointus comme un clou ou un tournevis et le fait d'exercer une force extérieure sur le boîtier risquent d'endommager l'accu.** Il peut en résulter un court-circuit interne et l'accu risque de s'enflammer, de dégager des fumées, d'exploser ou de surchauffer.
- ▶ **Ne pas court-circuiter la batterie.** Il y a un risque d'explosion.
- ▶ Nettoyer de temps en temps les orifices de ventilation de la batterie à l'aide d'un pinceau doux, propre et sec.
- ▶ **Ne rechargez l'appareil qu'avec le chargeur fourni avec.**

### Instructions de sécurité pour chargeurs



**Lire toutes les consignes de sécurité et instructions.** Le non-respect de ces consignes de sécurité et instructions peut entraîner un choc électrique, un incendie et/ou de graves blessures.

**Conserver toutes les consignes de sécurité et instructions pour l'avenir.**

N'utiliser le chargeur qu'après s'être familiarisé avec toutes ses fonctions et être capable de l'utiliser sans réserve ou après avoir reçu des instructions correspondantes.

- ▶ Ne jamais permettre aux enfants ou personnes ne disposant pas des capacités physiques, sensorielles ou mentales adaptées ou n'ayant pas l'expérience et/ou les connaissances nécessaires d'utiliser ce chargeur. Il

est possible que les réglementations nationales fixent une limite d'âge minimum de l'utilisateur.

- ▶ **Surveiller les enfants.** Faire en sorte que les enfants ne jouent pas avec le chargeur.
- ▶ N'utilisez le chargeur que pour recharger des batteries Lithium-Ion Bosch d'une capacité d'au moins **1,5 Ah** (à partir de **5** cellules de batterie). La tension des batteries doit correspondre à la tension de charge du chargeur. Ne pas recharger de batteries non rechargeables. Sinon il y a risque d'explosion et d'incendie.



**N'exposez pas le chargeur à la pluie ou à des conditions humides.** La pénétration d'eau dans un chargeur augmente le risque de choc électrique.



Débrancher immédiatement la fiche de la prise de courant si le câble est endommagé ou coupé.

- ▶ **Veillez à ce que le chargeur reste propre.** Un encrassement augmente le risque de choc électrique.
- ▶ **Vérifiez l'état du chargeur, du câble et du connecteur avant chaque utilisation. N'utilisez pas le chargeur si vous constatez des dommages. N'ouvrez pas le chargeur vous-même. Ne confiez sa réparation qu'à un réparateur qualifié utilisant uniquement des pièces de rechange d'origine.** Lorsque le chargeur, le câble ou le connecteur présente un dommage, le risque de choc électrique augmente.
- ▶ **N'utilisez pas le chargeur sur un support facilement inflammable (par ex. papier, textile etc.) ou dans un environnement inflammable.** L'échauffement du chargeur peut provoquer un incendie.
- ▶ **Ne pas recouvrir les fentes d'aération du chargeur.** Le chargeur risque sinon de surchauffer et de ne plus fonctionner correctement.
- ▶ Pour des raisons de sécurité électrique, nous recommandons d'utiliser un disjoncteur à courant différentiel avec déclenchement de 30 mA max. Toujours vérifier le dispositif à courant différentiel résiduel avant l'utilisation.

### Symboles

Les symboles suivants sont importants pour pouvoir lire et mieux comprendre le mode d'emploi. Mémoriser ces symboles et leur signification. L'interprétation correcte des sym-

boles vous permettra de mieux utiliser l'outil en toute sécurité.

Symbole	Signification
	Porter des gants de protection
	Direction de déplacement
	Direction de réaction
	Poids
	Mise en marche
	Arrêt
	Bruit audible
	Interdit
	Accessoires/pièces de rechange

## Description et performances du produit



**Lire toutes les consignes de sécurité et instructions.** Le non-respect de ces consignes de sécurité et instructions peut entraîner un choc électrique, un incendie et/ou de graves blessures.

Veillez tenir compte des illustrations dans la partie arrière de la notice d'utilisation.

### Utilisation conforme

L'outil de jardinage est conçu pour découper et tailler des haies et des buissons dans des jardins domestiques et de plaisance.

### Éléments illustrés (voir figure A)

La numérotation des éléments se réfère à la représentation du produit sur les pages graphiques.

- (1) Poignée (surface de prise isolée)
- (2) Interrupteur Marche/Arrêt
- (3) Déverrouillage de mise en fonctionnement de l'interrupteur Marche/Arrêt
- (4) Protège-main
- (5) Guide
- (6) Gaine de protection
- (7) Chargeur
- (8) Touche de déverrouillage de la batterie
- (9) Batterie

Les accessoires décrits ou montrés ne sont pas compris dans la version standard. Vous trouverez la totalité des accessoires dans notre programme d'accessoires.

### Caractéristique techniques

Taille-haies sans fil		AHS 48-20 LI	AHS 50-20 LI	AHS 53-20 LI	AHS 55-20 LI	Universal HedgeCut 18-500	Universal HedgeCut 18-550
Numéro d'article		<b>3 600 H49 F..</b>	<b>3 600 H49 F..</b>	<b>3 600 H49 G..</b>	<b>3 600 H49 G..</b>	<b>3 600 H49 F..</b>	<b>3 600 H49 G..</b>
Nombre de courses à vide	min <sup>-1</sup>	2600	2600	2600	2600	2600	2600
Longueur de coupe	mm	480	500	530	550	500	550
Écartement des dents	mm	20	20	20	20	20	20
Poids suivant EPTA-Procédure 01:2014 <sup>A)</sup>	kg	2,5	2,5	2,6	2,6	2,5	2,6
Numéro de série	voir plaque signalétique sur l'outil de jardin						
Températures ambiantes recommandées pour la charge	°C	0... +35	0... +35	0... +35	0... +35	0... +35	0... +35
Températures ambiantes autorisées pendant l'utilisation <sup>B)</sup> et pour le stockage	°C	-20... +50	-20... +50	-20... +50	-20... +50	-20... +50	-20... +50
Type de batterie	PBA 18V...W- 1,5 Ah, 2,0 Ah, 2,5 Ah, 3,0 Ah, 4,0 Ah, 5,0 Ah, 6,0 Ah						

A) Dépend de l'accu utilisé

B) Performances réduites à des températures <0 °C

Chargeur		AL 1810 CV	AL 1815 CV	AL 1830 CV	AL 1880 CV
Courant de charge	A	1,0	1,5	3,0	8,0
Durée de rechargement (batterie déchargée)					
- Batterie de 1,5 Ah	min	94	63	33	27
- Batterie de 2,0 Ah	min	124	84	45	30
- Batterie de 2,5 Ah	min	154	105	60	36
- Batterie de 3,0 Ah	min	185	130	72	46
- Batterie de 4,0 Ah	min	244	168	95	35
- Batterie de 6,0 Ah	min	364	260	130	62
Poids suivant EPTA-Procédure 01:2014	kg	0,17	0,38	0,40	0,60
Classe de protection		□/II	□/II	□/II	□/II

Les données indiquées sont valables pour une tension nominale [U] de 230 V. Elles peuvent varier lorsque la tension diffère de cette valeur et sur certaines versions destinées à certains pays.

### Niveau sonore et vibrations

Valeur d'émission vibratoire déterminée conformément à **EN 62841-4-2:2019**.

Les mesures réelles (A) des niveaux sonores de l'appareil sont : **71 dB(A)** ; niveau d'intensité acoustique **91 dB(A)**. Incertitude K = **1,0 dB**.

### Porter une protection acoustique !

Valeurs totales des vibrations  $a_h$  (somme vectorielle des trois axes directionnels) et incertitude K relevées conformément à **EN 62841-4-2:2019** :

$$a_h = 2,5 \text{ m/s}^2, K = 1,5 \text{ m/s}^2,$$

La / les valeurs totales des vibrations déclarées et la / les valeurs d'émission sonore déclarées ont été mesurées selon

une procédure de test standardisée et peuvent être utilisées pour comparer un outil électrique avec un autre.

La / les valeurs totales des vibrations et la / les valeurs d'émission sonore déclarées peuvent également être utilisées pour une estimation préliminaire de l'exposition.

Les émissions des vibrations et de bruit pendant l'utilisation réelle de l'outil électroportatif peuvent différer des valeurs déclarées, en fonction de la manière dont l'outil électroportatif est utilisé, en particulier du type de pièce à usiner ; il est nécessaire de définir des mesures de sécurité pour la protection de l'opérateur sur la base d'une estimation de l'exposition aux vibrations dans les conditions réelles d'utilisation (en tenant compte de toutes les parties du cycle de fonctionnement, par exemple les périodes où l'outil électroportatif est arrêté et les périodes où il est mis en marche mais fonctionne sans charge)

## Mise en fonctionnement

### Pour votre sécurité

- ▶ **Attention : Avant d'effectuer des travaux de réglage ou de nettoyage, arrêter l'outil de jardin et sortir la batterie.**
- ▶ **Une fois le taille-haies mis hors tension, les lames continuent encore à bouger pendant quelques fractions de seconde.**
- ▶ **Ne pas toucher les lames en mouvement.**

### Charger la batterie

- ▶ **Tenez compte de la tension du réseau !** La tension de la source de courant doit correspondre aux indications se trouvant sur la plaque signalétique du chargeur.

La batterie est équipée d'un contrôle de température qui ne permet de charger la batterie que dans la plage de température comprise entre 0 °C et 35 °C. La durée de vie de la batterie s'en trouve augmentée.

**Remarque :** La batterie est fournie en état de charge faible. Afin de garantir la puissance complète de la batterie, la charger complètement dans le chargeur avant la première mise en service.

La batterie Lithium-ion peut être rechargée à tout moment, sans que sa durée de vie n'en soit réduite. Le fait d'interrompre le processus de charge n'endommage pas la batterie.

Grâce à « l'Electronic Cell Protection (ECP) », la batterie Lithium-ion est protégée contre une décharge profonde. Lorsque la batterie est déchargée, le produit est arrêté par un dispositif d'arrêt de protection : l'outil de jardin ne travaille plus.

**Ne plus appuyer sur l'interrupteur Marche/Arrêt après la mise hors fonctionnement automatique du produit.** Ceci peut endommager la batterie.

Respecter les indications concernant l'élimination de la batterie.

## Monter/démonter la batterie (voir figure B)

**Remarque :** L'utilisation de batteries non appropriées peut entraîner des dysfonctionnements et un endommagement de l'appareil.

Monter la batterie (9) chargée. S'assurer que la batterie est entièrement insérée.

Pour retirer la batterie (9) de l'appareil, appuyer sur la touche de déverrouillage de la batterie (8) et retirer la batterie.

## Processus de charge

Le processus de charge commence dès que la fiche de secteur du chargeur est branchée sur la prise de courant et que la batterie (9) est placée dans le chargeur (7).

Le processus intelligent de charge permet de déterminer automatiquement l'état de charge de la batterie et de charger cette dernière avec le courant de charge optimal en fonction de sa température et de sa tension.

Grâce à cela, la batterie est ménagée et reste toujours complètement chargée lorsqu'elle est stockée dans le chargeur.

## Signification des éléments d'affichage (AL 1815 CV)

### Clignotement de l'indicateur de charge

 Charge Le processus de charge est signalé par le **clignotement** de l'indicateur de charge.

### Indicateur de charge de la batterie constamment allumé

 Full La **lumière permanente** de l'indicateur de charge de la batterie signale que la batterie est complètement chargée ou que la température de la batterie se trouve en dehors de la plage de température de charge admissible et que celle-ci ne peut donc pas être chargée. Dès que la plage de température admissible est atteinte, la batterie est chargée.

La **lumière permanente** de l'indicateur de charge de la batterie sans batterie introduite signifie que la fiche de secteur est connectée dans la prise et que le chargeur est prêt à être mis en service.

## Signification des éléments d'affichage (AL 1830 CV)

### L'indicateur de charge de la batterie clignote vert (rapidement)

 Charge Le processus de charge rapide est signalé par le **clignotement rapide** de l'indicateur **vert** de charge de la batterie.

**Note :** Le processus de charge rapide n'est possible que si la température de la batterie se situe dans la plage de température de charge admissible, voir chapitre « Caractéristiques Techniques ».

### L'indicateur de charge de la batterie clignote vert (lentement)

 **GO 80%** Par un état de charge de la batterie d'environ 80%, l'indicateur **vert** de charge de la batterie **clignote lentement**.

La batterie peut être retirée du chargeur pour être aussitôt utilisée.

#### Allumage permanent de l'indicateur de charge vert



L'**allumage permanent** de l'indicateur de charge **vert** signale que l'accu est complètement chargé.

En l'absence d'accu dans le chargeur, l'**allumage permanent** de l'indicateur de charge indique que le câble d'alimentation secteur est connecté à une prise de courant et que le chargeur est opérationnel.

#### L'indicateur rouge de charge de la batterie est allumé en permanence



La **lumière rouge permanente** de l'indicateur de charge signale que la température de la batterie est en dehors de la plage de températures de charge admissible, voir chapitre « Caractéristiques techniques ». Dès que la plage de températures admissibles est atteinte, le chargeur se met automatiquement en mode de chargement rapide.

#### L'indicateur de charge de la batterie clignote rouge



L'**indicateur** de charge de la batterie clignotant rouge signale une autre erreur du processus de charge, voir chapitre « Erreurs – causes et remèdes ».

## Mode d'emploi

### Mettre en marche/arrêter (voir figures C et D)

Pour **mettre en marche**, appuyer d'abord sur le bouton de déverrouillage (3) et le maintenir enfoncé. Appuyer ensuite sur l'interrupteur Marche / Arrêt (2) et le maintenir appuyé. Pour **arrêter l'appareil**, relâcher le bouton de verrouillage (3) puis l'interrupteur Marche/Arrêt (2).

### Fonction scie

Bien que l'écartement entre les dents permette des coupes de branche d'une épaisseur allant jusqu'à un Ø de 20 mm au maximum, l'extrémité de la pointe de la barre porte-lame est conçue pour des coupes allant jusqu'à 25 mm de Ø.

### Travail avec le taille-haie (voir figure E)

Avancer le taille-haie uniformément le long de la ligne de coupe. La barre porte-lames est munie de lames des deux côtés et permet de tailler dans les deux sens ou d'effectuer des mouvements de va-et-vient.

Couper d'abord les côtés latéraux de la haie, puis le bord supérieur.

Afin d'obtenir un aspect impeccable, nous vous recommandons de tailler dans le sens de croissance de bas en haut. Au cas où l'on taillerait de haut en bas, les branches plus minces se déplaceraient vers l'extérieur, laissant des trous ou des endroits moins touffus.

Afin de pouvoir finir en taillant le bord supérieur de manière régulière, tendre un fil sur toute la longueur de la haie à la hauteur souhaitée.

Assurez-vous de ne couper aucun objet tel que des fils de fer. Les lames ou l'entraînement pourraient en être endommagés.

### Mécanisme anti-blocage

Si la lame bloque dans du matériau résistant, la sollicitation du moteur augmente. La micro-électronique intelligente reconnaît la situation de surcharge et inverse à plusieurs reprises le sens de rotation du moteur pour éviter le blocage des lames et pour tronçonner le matériau.

Cette inversion audible dure jusqu'à 3 secondes.

Une fois le tronçonnage effectué, l'outil de jardin continue à fonctionner dans son mode normal ou la lame ouverte s'arrête automatiquement si la situation de surcharge continue à exister (p. ex. si par inadvertance une clôture métallique bloque l'outil de jardin).

## Dépistage de défauts



### Taille-haies

Symptôme	Cause possible	Remède
Le taille-haies ne fonctionne pas	Batterie déchargée	Recharger la batterie, voir également Indications pour le chargement
	La batterie n'a pas été correctement mise en place	S'assurer que les deux positions de verrouillage sont encliquetées
Le taille-haie fonctionne par intermittence	Le câblage interne de l'outil de jardin est défectueux	Contactez le Service Après-Vente
	Interrupteur Marche/Arrêt défectueux	Contactez le Service Après-Vente
	Le sens de rotation du moteur change continuellement et le moteur s'arrête après 3 s env.	Voir le « Mode d'emploi » (section Mécanisme anti-blocage)

Symptôme	Cause possible	Remède
Le moteur marche, les lames ne bougent pas	Défaut interne	Contactez le Service Après-Vente
Les lames s'échauffent de manière excessive	Les lames sont émoussées	Faire affûter la barre porte-lames
	La lame est ébréchée	Faire contrôler la barre porte-lames
	Frottement excessif dû à un graissage insuffisant	Asperger avec de l'huile de graissage
La lame ne bouge pas	Batterie déchargée	Recharger la batterie, voir également Indications pour le chargement
	Outil de jardin défectueux	Contactez le Service Après-Vente
Vibrations/bruits excessifs	Outil de jardin défectueux	Contactez le Service Après-Vente
Durée de coupe par chargement de batterie trop courte	Frottement excessif dû à un graissage insuffisant	Asperger avec de l'huile de graissage
	La lame doit être nettoyée	Nettoyer la lame
	Mauvaise technique de coupe	Voir le « Mode d'emploi » (figure E)
	La batterie n'est pas complètement chargée	Recharger la batterie, voir également Indications pour le chargement
Les lames bougent lentement ou le mécanisme anti-blocage ne fonctionne pas	Batterie déchargée	Recharger la batterie, voir également Indications pour le chargement
	Batterie stockée à une température hors de la plage admissible	Laisser se réchauffer la batterie jusqu'à ce qu'elle ait atteint une température comprise dans la plage de température admissible (de 0 à 35 °C)

### Batterie et chargeur

Problème	Cause possible	Remède
L'indicateur rouge de charge de la batterie clignote	La batterie n'a pas été (correctement) mise en place	Mettre la batterie correctement en place sur le chargeur
	Contacts de la batterie encrassés	Nettoyer les contacts ; p. ex. en mettant et en retirant la batterie à plusieurs reprises, le cas échéant, remplacer la batterie
Aucun processus de charge possible	Batterie défectueuse	Remplacer la batterie
	Indicateur de charge de la batterie n'est pas allumé	La fiche de secteur du chargeur n'est pas (correctement) branchée
	Prise de courant, câble de secteur ou chargeur défectueux	Vérifier la tension du secteur, le cas échéant, faire contrôler le chargeur par une station de Service Après-Vente agréée pour outillage Bosch

## Entretien et Service Après-Vente

### Entretien, nettoyage et stockage

- ▶ **Avant d'effectuer des travaux sur l'outil de jardin (p. ex. travaux d'entretien, changement d'outils, etc.) et pour le transport ou le stockage, sortez toujours la batterie de l'outil de jardin.** Risques de blessures en cas d'activation accidentelle de l'interrupteur Marche/Arrêt.
- ▶ **Tenez propre l'outil de jardin afin d'assurer un travail impeccable et en toute sécurité.**

Ne pas poser d'autres objets sur l'outil de jardin.

Maintenir le produit ainsi que les ouïes de ventilation toujours propres afin de réaliser un travail impeccable et en toute sécurité.

Veiller à ce que le produit ne soit pas aspergé d'eau.

Veiller à ce que le produit ne soit pas immergé dans l'eau. Ranger le produit dans un endroit sec et sûr, et hors de portée des enfants.

Ne pas poser d'autres objets sur le produit.

Vérifier si tous les écrous, boulons et vis sont bien serrés pour prévenir tout risque d'accident et garantir un bon fonctionnement du produit.

Contrôler le produit et, pour des raisons de sécurité, remplacer les pièces usées ou endommagées.

Veiller à ce que les pièces de rechange soient des pièces d'origine Bosch.

### Entretien de la batterie

Respectez les indications et mesures suivantes qui permettent une utilisation optimale de la batterie :

- Protégez la batterie de l'humidité et de l'eau.

- Ne rangez l'outil de jardin et la batterie qu'à une plage de température entre -20°C et 50°C. Ne laissez pas la batterie p. ex. dans une voiture en été.
- Rangez la batterie séparément et non dans l'outil de jardin.
- Ne laissez pas la batterie dans l'outil de jardin en cas d'exposition directe au soleil.
- La température optimale de stockage de la batterie est de 5°C.
- Nettoyez de temps en temps les orifices de ventilation de la batterie à l'aide d'un pinceau doux, propre et sec.

Si l'autonomie de la batterie diminue considérablement après qu'une recharge a été effectuée, c'est que la batterie est usagée et qu'elle doit être remplacée.

### Service après-vente et conseil utilisateurs

Notre Service après-vente répond à vos questions concernant la réparation et l'entretien de votre produit et les pièces de rechange. Vous trouverez des vues éclatées et des informations sur les pièces de rechange sur le site :

**www.bosch-pt.com**

L'équipe de conseil utilisateurs Bosch se tient à votre disposition pour répondre à vos questions concernant nos produits et leurs accessoires.

Pour toute demande de renseignement ou toute commande de pièces de rechange, précisez impérativement la référence à 10 chiffres figurant sur l'étiquette signalétique du produit.

#### France

Réparer un outil Bosch n'a jamais été aussi simple, et ce, en moins de 5 jours, grâce à SAV DIRECT, notre formulaire de retour en ligne que vous trouverez sur notre site internet [www.bosch-pt.fr](http://www.bosch-pt.fr) à la rubrique Services. Vous y trouverez également notre boutique de pièces détachées en ligne où vous pouvez passer directement vos commandes.

Vous êtes un utilisateur, contactez : Le Service Clientèle Bosch Outils Electroportatif  
Tel. : 09 70 82 12 99 (Numéro non surtaxé au prix d'un appel local)

E-Mail : [sav.outillage-electroportatif@fr.bosch.com](mailto:sav.outillage-electroportatif@fr.bosch.com)

Vous êtes un revendeur, contactez :

Robert Bosch (France) S.A.S.

Service Après-Vente Electroportatif

126, rue de Stalingrad

93705 DRANCY Cédex

Tel. : (01) 43119006

E-Mail : [sav-bosch.outillage@fr.bosch.com](mailto:sav-bosch.outillage@fr.bosch.com)

**Vous trouverez d'autres adresses du service après-vente sous :**

[www.bosch-pt.com/serviceaddresses](http://www.bosch-pt.com/serviceaddresses)

### Transport

Les accus Lithium-ion sont soumis à la réglementation relative au transport de matières dangereuses. Pour le transport par voie routière, aucune mesure supplémentaire n'a besoin d'être prise.

Lors d'une expédition par un tiers (par ex. transport aérien ou entreprise de transport), des mesures spécifiques doivent être prises concernant l'emballage et le marquage. Pour la préparation de l'envoi, faites-vous conseiller par un expert en transport de matières dangereuses.

N'expédiez que des accus dont le boîtier n'est pas endommagé. Recouvrez les contacts non protégés et emballez l'ac-cu de manière à ce qu'il ne puisse pas se déplacer dans l'emballage. Veuillez également respecter les réglementations supplémentaires éventuellement en vigueur.

### Élimination des déchets



Les produits, ainsi que leurs batteries, accessoires et emballages, doivent pouvoir suivre chacun une voie de recyclage appropriée.



Ne pas jeter les produits et les batteries/piles avec les ordures ménagères !

### Seulement pour les pays de l'UE :

Conformément à la directive européenne 2012/19/UE, les produits dont on ne peut plus se servir, et conformément à la directive européenne 2006/66/CE, les batteries/piles usées ou défectueuses doivent être isolées et suivre une voie de recyclage appropriée.

### Accus/piles :

#### Li-Ion :

Veuillez respecter les indications se trouvant dans le chapitre Transport (voir « Transport », Page 29).



## Español

### Instrucciones de seguridad

#### Explicación de la simbología



Lea las instrucciones de servicio con detenimiento.



No usar bajo la lluvia.



Use una protección para los ojos.



Desmante el acumulador antes de realizar un ajuste o limpieza del aparato para jardín o al dejar este último sin vigilancia durante cierto tiempo.





Mantenga alejadas las manos de la cuchilla.

## Indicaciones generales de seguridad para herramientas eléctricas

**⚠ ADVERTENCIA** Lea íntegramente las advertencias de peligro, las instrucciones, las ilustraciones y las especificaciones entregadas con esta herramienta eléctrica. En caso de no atenderse a las instrucciones siguientes, ello puede ocasionar una descarga eléctrica, un incendio y/o una lesión grave.

### Guardar todas las advertencias de peligro e instrucciones para futuras consultas.

El término "herramienta eléctrica" empleado en las siguientes advertencias de peligro se refiere a herramientas eléctricas de conexión a la red (con cable de red) y a herramientas eléctricas accionadas por acumulador (sin cable de red).

### Seguridad del puesto de trabajo

- ▶ **Mantenga el área de trabajo limpia y bien iluminada.** Las áreas desordenadas u oscuras pueden provocar accidentes.
- ▶ **No utilice herramientas eléctricas en un entorno con peligro de explosión, en el que se encuentren combustibles líquidos, gases o material en polvo.** Las herramientas eléctricas producen chispas que pueden llegar a inflamar los materiales en polvo o vapores.
- ▶ **Mantenga alejados a los niños y otras personas de su puesto de trabajo al emplear la herramienta eléctrica.** Una distracción le puede hacer perder el control sobre la herramienta eléctrica.

### Seguridad eléctrica

- ▶ **El enchufe de la herramienta eléctrica debe corresponder a la toma de corriente utilizada. No es admisible modificar el enchufe en forma alguna. No emplear adaptadores en herramientas eléctricas dotadas con una toma de tierra.** Los enchufes sin modificar adecuados a las respectivas tomas de corriente reducen el riesgo de una descarga eléctrica.
- ▶ **Evite que su cuerpo toque partes conectadas a tierra como tuberías, radiadores, cocinas y refrigeradores.** El riesgo a quedar expuesto a una sacudida eléctrica es mayor si su cuerpo tiene contacto con tierra.
- ▶ **No exponga la herramienta eléctrica a la lluvia o a condiciones húmedas.** Existe el peligro de recibir una descarga eléctrica si penetran ciertos líquidos en la herramienta eléctrica.
- ▶ **No abuse del cable de red. No utilice el cable de red para transportar o colgar la herramienta eléctrica, ni tire de él para sacar el enchufe de la toma de corriente. Mantenga el cable de red alejado del calor, aceite, esquinas cortantes o piezas móviles.** Los cables de red dañados o enredados pueden provocar una descarga eléctrica.

- ▶ **Al trabajar con la herramienta eléctrica a la intemperie utilice solamente cables de prolongación apropiados para su uso al aire libre.** La utilización de un cable de prolongación adecuado para su uso en exteriores reduce el riesgo de una descarga eléctrica.
- ▶ **Si fuese imprescindible utilizar la herramienta eléctrica en un entorno húmedo, es necesario conectarla a través de un dispositivo de corriente residual (RCD) de seguridad (fusible diferencial).** La aplicación de un fusible diferencial reduce el riesgo a exponerse a una descarga eléctrica.

### Seguridad de personas

- ▶ **Esté atento a lo que hace y emplee sentido común cuando utilice una herramienta eléctrica. No utilice la herramienta eléctrica si estuviese cansado, ni tampoco después de haber consumido drogas, alcohol o medicamentos.** El no estar atento durante el uso de la herramienta eléctrica puede provocarle serias lesiones.
- ▶ **Utilice un equipo de protección personal. Utilice siempre una protección para los ojos.** El riesgo a lesionarse se reduce considerablemente si se utiliza un equipo de protección adecuado como una mascarilla antipolvo, zapatos de seguridad con suela antideslizante, casco, o protectores auditivos.
- ▶ **Evite una puesta en marcha involuntaria. Asegurarse de que la herramienta eléctrica esté desconectada antes de conectarla a la toma de corriente y/o al montar el acumulador, al recogerla y al transportarla.** Si transporta la herramienta eléctrica sujetándola por el interruptor de conexión/desconexión, o si alimenta la herramienta eléctrica estando ésta conectada, ello puede dar lugar a un accidente.
- ▶ **Retire las herramientas de ajuste o llaves fijas antes de conectar la herramienta eléctrica.** Una herramienta de ajuste o llave fija colocada en una pieza rotante puede producir lesiones al poner a funcionar la herramienta eléctrica.
- ▶ **Evite posturas arriesgadas. Trabaje sobre una base firme y mantenga el equilibrio en todo momento.** Ello le permitirá controlar mejor la herramienta eléctrica en caso de presentarse una situación inesperada.
- ▶ **Lleve puesta una vestimenta de trabajo adecuada. No utilice vestimenta amplia ni joyas. Mantenga su pelo y vestimenta alejados de las piezas móviles.** La vestimenta suelta, el pelo largo y las joyas se pueden enganchar con las piezas en movimiento.
- ▶ **Si se proporcionan dispositivos para la conexión de las instalaciones de extracción y recogida de polvo, asegúrese que éstos estén conectados y que sean utilizados correctamente.** El empleo de estos equipos reduce los riesgos derivados del polvo.
- ▶ **No permita que la familiaridad ganada por el uso frecuente de herramientas eléctricas lo deje caer en la complacencia e ignoren las normas de seguridad de herramientas.** Una acción negligente puede causar lesiones graves en una fracción de segundo.

### Uso y trato cuidadoso de herramientas eléctricas

- ▶ **No sobrecargue la herramienta eléctrica. Utilice la herramienta eléctrica adecuada para su aplicación.** Con la herramienta eléctrica adecuada podrá trabajar mejor y más seguro dentro del margen de potencia indicado.
- ▶ **No utilice la herramienta eléctrica si el interruptor está defectuoso.** Las herramientas eléctricas que no se puedan conectar o desconectar son peligrosas y deben hacerse reparar.
- ▶ **Saque el enchufe de la red y/o retire el acumulador desmontable de la herramienta eléctrica, antes de realizar un ajuste, cambiar de accesorio o al guardar la herramienta eléctrica.** Esta medida preventiva reduce el riesgo a conectar accidentalmente la herramienta eléctrica.
- ▶ **Guarde las herramientas eléctricas fuera del alcance de los niños. No permita la utilización de la herramienta eléctrica a aquellas personas que no estén familiarizadas con su uso o que no hayan leído estas instrucciones.** Las herramientas eléctricas utilizadas por personas inexpertas son peligrosas.
- ▶ **Cuide las herramientas eléctricas y los accesorios. Controle la alineación de las piezas móviles, rotura de piezas y cualquier otra condición que pudiera afectar el funcionamiento de la herramienta eléctrica. En caso de daño, la herramienta eléctrica debe repararse antes de su uso.** Muchos de los accidentes se deben a herramientas eléctricas con un mantenimiento deficiente.
- ▶ **Mantenga los útiles limpios y afilados.** Los útiles mantenidos correctamente se dejan guiar y controlar mejor.
- ▶ **Utilice la herramienta eléctrica, los accesorios, los útiles, etc. de acuerdo a estas instrucciones, considerando en ello las condiciones de trabajo y la tarea a realizar.** El uso de herramientas eléctricas para trabajos diferentes de aquellos para los que han sido concebidas puede resultar peligroso.
- ▶ **Mantenga las empuñaduras y las superficies de las empuñaduras secas, limpias y libres de aceite y grasa.** Las empuñaduras y las superficies de las empuñaduras resbaladizas no permiten un manejo y control seguro de la herramienta eléctrica en situaciones imprevistas.

### Trato y uso cuidadoso de herramientas accionadas por acumulador

- ▶ **Solamente recargar los acumuladores con los cargadores especificados por el fabricante.** Existe un riesgo de incendio al intentar cargar acumuladores de un tipo diferente al previsto para el cargador.
- ▶ **Utilice las herramientas eléctricas sólo con los acumuladores específicamente designados.** El uso de otro tipo de acumuladores puede provocar daños e incluso un incendio.
- ▶ **Si no utiliza el acumulador, guárdelo separado de objetos metálicos, como clips de papel, monedas, llaves, clavos, tornillos u otros objetos metálicos pequeños que pudieran puentear sus contactos.** El cortocircuito

de los contactos del acumulador puede causar quemaduras o un incendio.

- ▶ **La utilización inadecuada del acumulador puede provocar fugas de líquido. Evite el contacto con él. En caso de un contacto accidental, enjuagar el área afectada con abundante agua. En caso de un contacto con los ojos, recurra además inmediatamente a ayuda médica.** El líquido del acumulador puede irritar la piel o producir quemaduras.
- ▶ **No emplee acumuladores o útiles dañados o modificados.** Los acumuladores dañados o modificados pueden comportarse en forma imprevisible y producir un fuego, explosión o peligro de lesión.
- ▶ **No exponga un paquete de baterías o una herramienta eléctrica al fuego o a una temperatura demasiado alta.** La exposición al fuego o a temperaturas sobre 130 °C puede causar una explosión.
- ▶ **Siga todas las instrucciones para la carga y no cargue nunca el acumulador o la herramienta eléctrica a una temperatura fuera del margen correspondiente especificado en las instrucciones.** Una carga inadecuada o a temperaturas fuera del margen especificado puede dañar el acumulador y aumentar el riesgo de incendio.

### Servicio

- ▶ **Únicamente deje reparar su herramienta eléctrica por un experto cualificado, empleando exclusivamente piezas de repuesto originales.** Solamente así se mantiene la seguridad de la herramienta eléctrica.
- ▶ **No repare los acumuladores dañados.** El entretenimiento de los acumuladores sólo debe ser realizado por el fabricante o un servicio técnico autorizado.

### Instrucciones de seguridad para tijeras cortasetos

- ▶ **Mantenga alejadas todas las partes del cuerpo de la cuchilla. No intente retirar material cortado ni trate de sujetar el material a cortar mientras esté funcionando la cuchilla.** La cuchilla se sigue moviendo tras la desconexión del producto. Un momento de distracción durante el uso de la tijera cortasetos puede provocar serias lesiones.
- ▶ **Transporte la tijera cortasetos sujetándola por la empuñadura, con la cuchilla detenida, y preste atención a no accionar el interruptor de conexión/desconexión.** El transporte cuidadoso de la tijera cortasetos reduce el riesgo un arranque fortuito y el riesgo de lesión con la cuchilla que ello supondría.
- ▶ **Al transportar y guardar la tijera cortasetos montar siempre la protección de cuchillas.** El trato y uso cuidadoso del aparato reduce el riesgo de accidente con las cuchillas.
- ▶ **Asegúrese de que estén desconectados todos los interruptores de conexión/desconexión y de haber desmontado o desenchufado el acumulador antes de retirar el material atascado o de mantener el aparato.** La puesta en marcha accidental de la tijera cortasetos al reti-

rar material atascado o al efectuar trabajos de mantenimiento puede acarrear graves lesiones.

- ▶ **Solamente sujete la tijera cortasetos por las empuñaduras aisladas, ya que la cuchilla podría tocar cables eléctricos ocultos.** El contacto de las cuchillas con conductores bajo tensión puede hacer que las partes metálicas de la herramienta eléctrica le provoquen una descarga eléctrica.
- ▶ **Mantenga alejados todos los cables de red y conductores eléctricos del área de corte.** Los cables y conductores eléctricos pueden estar ocultos en setos o arbustos y ser cortados accidentalmente por la cuchilla.
- ▶ **No use la tijera cortasetos si hace mal tiempo y muy especialmente si existe peligro de tormenta.** Ello reduce el riesgo de que sea alcanzado por un rayo.

### Instrucciones de seguridad adicionales

- ▶ Este aparato no ha sido diseñado para ser utilizado por personas o niños que presenten una discapacidad física, sensorial o mental, o que dispongan de una experiencia y/o conocimientos insuficientes, a no ser que sean supervisados por una persona encargada de velar por su seguridad o de instruirles en el manejo del aparato. Los niños deberán ser vigilados con el fin de evitar que jueguen con el aparato.
- ▶ **Trabaje sujetando la herramienta eléctrica con ambas manos y manteniendo una posición estable.** Utilizando ambas manos la herramienta eléctrica es guiada de forma más segura.
- ▶ **Antes de utilizar el producto, asegúrese de que estén montados todos los dispositivos protectores y empuñaduras.** Jamás intente poner en marcha un producto que no esté completamente montado, o uno que haya sido modificado de forma inadmisiblemente.
- ▶ **Siempre aplique spray de mantenimiento a la barra porta-cuchillas antes de su uso.**
- ▶ **Antes de depositarla, espere a que se haya detenido la herramienta eléctrica.**
- ▶ Durante el funcionamiento no deberán encontrarse otras personas ni tampoco animales en un radio de 3 metros. En el área de trabajo la responsabilidad frente a terceros recae sobre el usuario.
- ▶ Nunca sujete la tijera cortasetos por la barra porta-cuchillas.
- ▶ Jamás permita que niños, o aquellas personas que no estén familiarizadas con estas instrucciones, usen la tijera cortasetos. Tenga en cuenta la edad mínima que pudiera prescribirse en su país para el usuario.
- ▶ Nunca se dedique a cortar setos si en las inmediaciones se encuentran personas, y muy en especial niños, así como animales domésticos.
- ▶ El usuario es responsable de los accidentes o daños provocados a otras personas o a sus pertenencias.
- ▶ No utilice la tijera cortasetos si está descalzo o si lleva puestas sandalias. Siempre use calzado fuerte y pantalones largos. Se recomienda utilizar guantes fuertes, calza-

do con suela antideslizante y gafas de protección. No lleve puesta ropa holgada ni joyas que se puedan enganchar con las piezas en movimiento.

- ▶ Examine con detenimiento el seto a cortar y retire todos los alambres y demás cuerpos extraños que pudieran existir.
- ▶ Antes de su uso, verifique siempre que no estén demasiado desgastados ni dañados las cuchillas, los tornillos de sujeción de las mismas y demás piezas del mecanismo de corte. Nunca trabaje con un mecanismo de corte que esté dañado o muy desgastado.
- ▶ Familiarícese con el manejo de la tijera cortasetos para saber cómo detenerla de inmediato en un caso de emergencia.
- ▶ Únicamente corte los setos con luz diurna o con buena iluminación artificial.
- ▶ Nunca use la tijera cortasetos sin tener montados los dispositivos protectores o si éstos están defectuosos.
- ▶ Siempre que utilice la tijera cortasetos, asegúrese antes de que estén montados todos los dispositivos protectores y las empuñaduras. Jamás intente poner en marcha una tijera cortasetos que no esté completamente montada o que haya sido modificada de forma inadmisiblemente.
- ▶ Nunca sujete la tijera cortasetos por el dispositivo de protección.
- ▶ Siempre trabaje con la tijera cortasetos sobre una base firme y mantenga el equilibrio en todo momento.
- ▶ Siempre tenga en cuenta el entorno en que trabaja y esté alerta para afrontar posibles peligros que pudiera no percibir mientras está cortando el seto.
- ▶ Asegúrese de que todas las tuercas, pernos y tornillos están firmemente sujetos para garantizar un trabajo seguro con la tijera cortasetos.
- ▶ Guarde la tijera cortasetos en un lugar seco y situado a gran altura o que pueda cerrarse con llave, para que quede fuera del alcance de los niños.
- ▶ Como medida de seguridad cambie aquellas piezas que estén desgastadas o dañadas.
- ▶ No intente reparar el producto a no ser que esté capacitado para ello.
- ▶ Únicamente deberán emplearse piezas de recambio originales Bosch.
- ▶ Como protección contra contacto con las cuchillas en funcionamiento, la tijera cortasetos lleva dos empuñaduras, cada cual dotada con un interruptor propio. Para el funcionamiento de la tijera cortasetos es necesario presionar simultáneamente ambos interruptores. **No use el aparato para jardín si éste funciona sin accionar ningún interruptor, o bien, accionando uno solo.**

### Indicaciones para el trato óptimo del acumulador

- ▶ **No intente abrir el acumulador.** Podría provocar un cortocircuito.



**Proteja el acumulador del calor excesivo (p. ej., también de una exposición prolongada al sol), del fuego, del agua y de la humedad.** Existe el riesgo de explosión.



- ▶ **Si el acumulador se daña o usa de forma inapropiada puede que éste emane vapores.** Ventile el área y acuda a un médico si nota molestias. Los vapores pueden irritar las vías respiratorias.
- ▶ **Utilice el acumulador únicamente en productos del fabricante.** Solamente así queda protegido el acumulador contra una sobrecarga peligrosa.
- ▶ **Mediante objetos puntiagudos, como p. ej. clavos o destornilladores, o por influjo de fuerza exterior se puede dañar el acumulador.** Se puede generar un cortocircuito interno y el acumulador puede arder, humear, explotar o sobrecalentarse.
- ▶ **No cortocircuite el acumulador.** Existe el riesgo de explosión.
- ▶ Limpie de vez en cuando las rejillas de refrigeración del acumulador con un pincel suave, limpio y seco.
- ▶ **Solamente cargue el aparato con el cargador suministrado.**

#### Instrucciones de seguridad para cargadores



**Lea íntegramente todas las indicaciones de seguridad e instrucciones.** En caso de no atenderse a las advertencias de peligro e instrucciones siguientes, ello puede ocasionar una descarga eléctrica, un incendio y/o lesión grave.

**Guarde todas las indicaciones de seguridad e instrucciones para posibles consultas futuras.**

Únicamente utilice el cargador si conoce y domina todas sus funciones, o si ha sido instruido al respecto.

- ▶ **Jamás permita el uso de este cargador a niños, ni tampoco a personas que presenten una discapacidad física, sensorial o mental, o que dispongan de una experiencia y/o conocimientos insuficientes y/o que no estén familiarizadas con estas instrucciones de uso.** Tenga en cuenta la edad mínima que pudiera prescribirse en su país para el usuario.
- ▶ **Vigile los niños.** Así se asegura, que los niños no jueguen con el cargador.
- ▶ Cargue solamente acumuladores de iones de litio Bosch a partir de una capacidad de **1,5 Ah** (desde

**5 elementos de acumulador).** La tensión del acumulador deberá corresponder a la tensión de carga del cargador. No cargue baterías no recargables. En caso de no atenderse a ello podría originarse un incendio o explosión.



**No exponga el cargador a la lluvia y evite que penetren líquidos en su interior.** La penetración de agua en el cargador aumenta el riesgo de electrocución.











Saque inmediatamente el enchufe de la red si el cable se ha dañado o cortado

- ▶ **Mantenga el cargador limpio.** La suciedad puede comportar un peligro de descarga eléctrica.
- ▶ **Antes de cualquier uso, compruebe el cargador, el cable y el enchufe. No utilice el cargador, si detecta daños. No abra por sí mismo el cargador y déjelo reparar únicamente por un profesional cualificado, empleando exclusivamente piezas de repuesto originales.** Cargadores, cables y enchufes dañados comportan un mayor riesgo de electrocución.
- ▶ **No opere el cargador sobre superficies fácilmente inflamables (por ejemplo, papel, tejidos, etc.) o en un entorno inflamable.** Debido al calentamiento del cargador durante la carga, existe peligro de incendio.
- ▶ **No cubra las rejillas de refrigeración del cargador.** El cargador podría llegar a sobrecalentarse y averiarse.
- ▶ Para mayor seguridad, se recomienda emplear un interruptor diferencial con una corriente de disparo máx. de 30 mA. Siempre controle el interruptor diferencial antes de su uso.

#### Simbología

Los símbolos siguientes le ayudarán a entender las instrucciones de servicio al leerlas. Es importante que retenga en su memoria estos símbolos y su significado. La interpretación correcta de estos símbolos le ayudará a manejar mejor y de forma más segura el producto.

Símbolo	Significado
	Utilice guantes de protección
	Dirección de movimiento
	Dirección de reacción
	Peso

Símbolo	Significado
	Conexión
	Desconexión
CLICK!	Sonido perceptible
	Acción prohibida
	Accesorios/Piezas de recambio

## Descripción y prestaciones del producto



**Lea íntegramente todas las indicaciones de seguridad e instrucciones.** En caso de no atenderse a las advertencias de peligro e instrucciones siguientes, ello puede ocasionar una descarga eléctrica, un incendio y/o lesión grave.

ve.

Por favor, tenga en cuenta las figuras que aparecen al final de las instrucciones de uso.

## Utilización reglamentaria

El aparato para jardín ha sido diseñado para realizar trabajos de corte y de poda en setos y arbustos en jardines domésticos.

## Componentes principales (ver figura A)

La numeración de los componentes está referida a la imagen del producto en las páginas ilustradas.

- (1) Empuñadura (zona de agarre aislada)
- (2) Interruptor de conexión/desconexión
- (3) Bloqueo de conexión para interruptor de conexión/desconexión
- (4) Protección para las manos
- (5) Espada
- (6) Funda de protección
- (7) Cargador
- (8) Botón de extracción del acumulador
- (9) Acumulador

**\*Los accesorios descritos e ilustrados no corresponden al material que se adjunta de serie. La gama completa de accesorios opcionales se detalla en nuestro programa de accesorios.**

## Datos técnicos

Tijera cortasetos ACCU		AHS 48-20 LI	AHS 50-20 LI	AHS 53-20 LI	AHS 55-20 LI	Universal HedgeCut 18-500	Universal HedgeCut 18-550
Nº de art.		<b>3 600 H49 F..</b>	<b>3 600 H49 F..</b>	<b>3 600 H49 G..</b>	<b>3 600 H49 G..</b>	<b>3 600 H49 F..</b>	<b>3 600 H49 G..</b>
Nº de carreras en vacío	min <sup>-1</sup>	2600	2600	2600	2600	2600	2600
Longitud de corte	mm	480	500	530	550	500	550
Hueco entre dientes	mm	20	20	20	20	20	20
Peso según EP-TA-Procedure 01:2014 <sup>A)</sup>	kg	2,5	2,5	2,6	2,6	2,5	2,6
Nº de serie		ver placa de características del aparato para jardín					
Temperatura ambiente recomendada durante la carga	°C	0... +35	0... +35	0... +35	0... +35	0... +35	0... +35
Temperatura ambiente permitida durante el servicio <sup>B)</sup> y el almacenamiento	°C	-20... +50	-20... +50	-20... +50	-20... +50	-20... +50	-20... +50
Tipo de acumulador		PBA 18V...W- 1,5 Ah, 2,0 Ah, 2,5 Ah, 3,0 Ah, 4,0 Ah, 5,0 Ah, 6,0 Ah					

A) dependiente del acumulador utilizado

B) potencia limitada a temperaturas <0 °C

Cargador		AL 1810 CV	AL 1815 CV	AL 1830 CV	AL 1880 CV
Corriente de carga	A	1,0	1,5	3,0	8,0

Cargador		AL 1810 CV	AL 1815 CV	AL 1830 CV	AL 1880 CV
Tiempo de carga (acumulador descargado)					
- Acumulador de 1,5 Ah	min	94	63	33	27
- Acumulador de 2,0 Ah	min	124	84	45	30
- Acumulador de 2,5 Ah	min	154	105	60	36
- Acumulador de 3,0 Ah	min	185	130	72	46
- Acumulador de 4,0 Ah	min	244	168	95	35
- Acumulador de 6,0 Ah	min	364	260	130	62
Peso según EPTA-Procedure 01:2014	kg	0,17	0,38	0,40	0,60
Clase de protección		□/II	□/II	□/II	□/II

Las indicaciones son válidas para una tensión nominal [U] de 230 V. Estas indicaciones pueden variar con tensiones divergentes y en ejecuciones específicas del país.

## Información sobre ruidos y vibraciones

Nivel de ruido emitido determinado según EN

**62841-4-2:2019**.

El nivel de presión sonora típico de la herramienta eléctrica, determinado con un filtro A, asciende a: **71 dB(A)**; nivel de potencia acústica **91 dB(A)**. Incertidumbre K = **1,0 dB**.

### ¡Utilizar protectores auditivos!

Nivel total de vibraciones  $a_h$  (suma vectorial de tres direcciones) e incertidumbre K determinados según EN

**62841-4-2:2019** :

$a_h = 2,5 \text{ m/s}^2$ ,  $K = 1,5 \text{ m/s}^2$ ,

Que el/los nivel(es) total(es) de vibraciones y del ruido emitido indicados han sido medidos conforme a un procedimiento de prueba normalizado y pueden por tanto ser tomados para comparar herramientas eléctricas entre sí.

Que el/los nivel(es) total(es) de vibraciones y del ruido emitido indicados también son aptos para estimar provisionalmente el grado de exposición a los mismos.

Que durante el uso actual de la herramienta eléctrica, las emisiones de vibraciones y ruido pueden diferir de los valores declarados, dependiendo del modo de uso de la misma, y muy en especial, según el tipo de pieza de trabajo procesada; además será necesario definir medidas de seguridad para la protección del usuario basadas en una estimación de las condiciones de uso actuales (considerando todas las partes del ciclo operativo como, p. ej., los tiempos en los que la herramienta eléctrica está desconectada y aquellos en los que la misma está conectada, pero sin ser utilizada realmente).

## Puesta en marcha

### Para su seguridad

- ▶ **Atención: Desconecte el aparato para jardín y retire el acumulador antes de realizar trabajos de ajuste y limpieza.**
- ▶ **Tras la desconexión de la tijera cortasetos, las cuchillas se mantienen todavía en movimiento unas fracciones de segundo.**

### ▶ No toque las cuchillas en movimiento.

### Carga del acumulador

- ▶ **¡Preste atención a la tensión de red!** La tensión de alimentación deberá coincidir con las indicaciones en la placa de características del cargador.

El acumulador viene equipado con un control de temperatura que únicamente permite su recarga dentro de un margen de temperatura entre 0 °C y 35 °C. De esta manera se consigue una elevada vida útil del acumulador.

**Observación:** El acumulador se suministra parcialmente cargado. Con el fin de obtener la plena potencia del acumulador, antes de su primer uso, cárguelo completamente en el cargador.

El acumulador de iones de litio puede recargarse siempre que se quiera, sin que ello merme su vida útil. Una interrupción del proceso de carga no afecta al acumulador.

El acumulador de iones de litio va protegido contra altas descargas por "Electronic Cell Protection" (ECP). Si el acumulador está descargado, un circuito de protección se encarga de desconectar el producto: El aparato para jardín deja entonces de funcionar.

**No continúe accionando el interruptor de conexión/desconexión en el caso de una desconexión automática del producto.** El acumulador podría dañarse.

Observe las indicaciones referentes a la eliminación de acumuladores.

### Montaje y desmontaje del acumulador (ver figura B)

**Observación:** El uso de acumuladores inapropiados puede hacer que el aparato no funcione bien o que se dañe.

Inserte el acumulador (9) cargado. Asegúrese de haber introducido hasta el tope el acumulador.

Para sacar el acumulador (9) del aparato, accione el botón de extracción (8), y saque el acumulador.



## Proceso de carga

Una vez conectado el cargador a la red, el proceso de carga comienza nada más introducir el acumulador (9) en el cargador (7).

Gracias al inteligente procedimiento de carga utilizado, el estado de carga del acumulador es detectado automáticamente y se recarga con la corriente de carga óptima en función de su temperatura y tensión.

Con ello se protege al acumulador y se mantiene siempre completamente cargado al conservarlo en el cargador.

## Significado de los elementos de visualización (AL 1815 CV)

### Luz intermitente del indicador de carga del acumulador

 El proceso de carga se señala mediante el **parpadeo** del indicador de carga del acumulador.

### Luz fija del indicador de carga del acumulador

 La **luz fija** del indicador de carga del acumulador señala que el acumulador está completamente cargado, o bien, que la temperatura del acumulador se encuentra fuera del campo admisible y no puede ser cargado. En el momento de alcanzarse la temperatura admisible se comienza a recargar el acumulador.

Si no está montado ningún acumulador, la **luz fija** del indicador de carga del acumulador señala que el enchufe está conectado a la red y que el cargador se encuentra en disposición de funcionamiento.

## Significado de los indicadores (AL 1830 CV)

### Luz verde intermitente (rápida) del indicador de carga del acumulador

 El proceso de carga rápida se señala mediante un **parpadeo rápido** del indicador de carga del acumulador **verde**.

**Observación:** El proceso de carga rápida solo se puede llevar a cabo si la temperatura del acumulador se encuentra dentro del margen admisible, ver apartado "Datos técnicos".

### Luz verde intermitente (lenta) del indicador de carga del acumulador

 Si el nivel de carga del acumulador es de aprox. un 80%, el indicador de carga del acumulador **verde parpadea lentamente**.

El acumulador se puede tomar para su uso inmediato.

### Luz permanente del indicador verde de carga del acumulador

 La **luz permanente** del indicador **verde** de carga del acumulador señala, que el acumulador está completamente cargado.

Si el acumulador colocado, la **luz permanente** del indicador de carga del acumulador señala, que el enchufe de red está encajado en la caja de enchufe y el cargador está listo para el funcionamiento.

### Luz fija roja del indicador de carga del acumulador

 La **luz fija** del indicador de carga del acumulador **rojo** señala, que la temperatura del acumulador se encuentra fuera del margen de temperatura de carga admisible, ver apartado "Datos técnicos". En el momento de alcanzarse una temperatura situada dentro del margen admisible, el cargador cambia automáticamente a carga rápida.

### Luz intermitente roja del indicador de carga del acumulador

 La **luz intermitente roja** del indicador de carga del acumulador señala un fallo de otro tipo en el proceso de carga, ver apartado "Fallos – causas y soluciones".

## Manejo

### Conexión/desconexión (ver figuras C y D)

Para poder efectuar la **Conexión** accione primero el bloqueo de conexión (3) y manténgalo presionado. A continuación, presione el interruptor de conexión/desconexión (2) y manténgalo accionado.

Para la **Desconexión** suelte primero el bloqueo de conexión (3) y acto seguido el interruptor de conexión/desconexión (2).

### Función de serrado

Si bien, el hueco entre dientes permite cortar ramas de hasta Ø 20 mm, la punta de la barra porta-cuchillas ha sido diseñada para efectuar cortes de hasta Ø 25 mm.

### Uso de la tijera cortasetos (ver figura E)

Desplace uniformemente la tijera cortasetos hacia delante a lo largo de la línea de corte. La barra porta-cuchillas permite el corte en ambas direcciones o con un movimiento lateral de vaivén.

Cortar primero los lados del seto, y a continuación, la parte superior.

Para conseguir que los lados queden rectos recomendamos cortar desde abajo hacia arriba, siguiendo el sentido de crecimiento. Si el corte se realiza procediendo de arriba hacia abajo, las ramas más delgadas son dobladas hacia fuera, por lo que la superficie obtenida suele ser irregular.

Para poder cortar con uniformidad la cara superior del seto se recomienda usar como guía una cuerda tensada a la altura deseada a lo largo de todo el seto.

Preste atención a no cortar objetos como, p. ej., alambres. Ello podría dañar las cuchillas o el accionamiento.

### Mecanismo antibloqueo

Si la cuchilla se bloquea al tratar de cortar material duro, la carga del motor aumenta. El inteligente sistema electrónico integrado detecta dicha sobrecarga e invierte repetidamente el sentido de giro del motor con el fin de evitar que se bloqueen las cuchillas y lograr seccionar así el material.

Este audible proceso de inversión de giro tarda hasta 3 s.



Si se logró seccionar el material, el aparato para jardín continúa trabajando normalmente, pero si la sobrecarga persiste, la cuchilla se detiene automáticamente quedando en posi-

ción abierta (p. ej., si el alambre de una cerca ha sido la causa del bloqueo).

## Localización de fallos



### Tijera cortasetos

Síntoma	Posible causa	Solución
La tijera cortasetos no funciona	Acumulador descargado	Cargar el acumulador, ver también "Indicaciones para la carga"
	Acumulador mal montado	Asegurar que estén enclavadas ambas posiciones de bloqueo
La tijera cortasetos funciona de forma intermitente	Cableado interior de la máquina defectuoso	Acudir al servicio técnico
	Interruptor de conexión/desconexión defectuoso	Acudir al servicio técnico
	El motor invierte permanentemente el sentido de giro y se detiene después de aprox. 3 s.	ver "Instrucciones para la operación" (Mecanismo antibloqueo)
El motor funciona, pero las cuchillas no se mueven	Fallo interno	Acudir al servicio técnico
Las cuchillas se calientan en exceso	Cuchilla mellada	Haga reafilar la barra porta-cuchillas
	La cuchilla tiene mellas	Haga verificar la barra porta-cuchillas
	Rozamiento excesivo debido a una lubricación deficiente	Pulverizar con aceite lubricante
La cuchilla no se mueve	Acumulador descargado	Cargar el acumulador, ver también "Indicaciones para la carga"
	Aparato para jardín defectuoso	Acudir al servicio técnico
Vibraciones o ruidos fuertes	Aparato para jardín defectuoso	Acudir al servicio técnico
Autonomía reducida del acumulador tras su recarga	Rozamiento excesivo debido a una lubricación deficiente	Pulverizar con aceite lubricante
	Cuchilla demasiado sucia	Limpiar cuchilla
	Técnica de corte incorrecta	ver "Instrucciones para la operación" (figura E)
	El acumulador no ha sido cargado completamente	Cargar el acumulador, ver también "Indicaciones para la carga"
Las cuchillas se mueven lentamente o el mecanismo antibloqueo no funciona	Acumulador descargado	Cargar el acumulador, ver también "Indicaciones para la carga"
	El acumulador ha sido almacenado fuera del margen de temperatura admisible	Deje que el acumulador se atempere a la temperatura ambiente (dentro del margen de temperatura admisible del acumulador de 0–35 °C)

### Acumulador y cargador

Síntomas	Posible causa	Solución
El indicador rojo de carga del acumulador parpadea	Acumulador mal montado	Montar correctamente el acumulador en el cargador
	Contactos sucios del acumulador	Limpiar los contactos del acumulador, p. ej., metiéndolo y sacándolo repetidamente, o bien, sustituir el acumulador
No es posible realizar el proceso de carga		

Síntomas	Posible causa	Solución
	Acumulador defectuoso	Sustituir el acumulador
Los indicadores de carga del acumulador no se encienden	El enchufe de red del cargador no está correctamente conectado	Introducir completamente el enchufe en la toma de corriente
	Toma de corriente, cable de red o cargador defectuoso	Verifique la tensión de red, y si fuese preciso, acuda a un servicio técnico autorizado para herramientas eléctricas Bosch para hacer revisar el cargador

## Mantenimiento y servicio

### Mantenimiento, limpieza y almacenaje

- **Desmonte el acumulador antes de manipular en el aparato para jardín (p. ej. en el mantenimiento, cambio de útil, etc.), así como al transportarlo y guardarlo.** En caso contrario podría accidentarse al accionar fortuitamente el interruptor de conexión/desconexión.
- **Siempre mantenga limpio el producto para trabajar con eficacia y seguridad.**

No deposite ningún objeto sobre el aparato para jardín.

Siempre mantenga limpios el producto y las rejillas de ventilación para poder trabajar con eficacia y fiabilidad.

Jamás proyecte agua contra el producto.

Nunca sumerja en agua el producto.

Guarde el producto en un lugar seguro y seco, fuera del alcance de los niños.

No deposite ningún objeto sobre el producto.

Asegúrese de que todas las tuercas, pernos y tornillos están firmemente sujetos para permitir un trabajo seguro con el producto.

Controle el producto y, para mayor seguridad, sustituya las piezas desgastadas o dañadas.

Únicamente deberán emplearse piezas de recambio originales Bosch.

### Cuidado del acumulador

Para asegurar un aprovechamiento óptimo del acumulador tenga en cuenta las siguientes indicaciones y medidas:

- Proteja el acumulador de la humedad y del agua.
- Únicamente almacene el acumulador a una temperatura situada entre -20 °C y 50 °C. No deje, p. ej., el acumulador dentro del coche en el verano.
- Guarde el acumulador por separado, sin tenerlo montado en el aparato para jardín.
- No deje el acumulador en el aparato para jardín si éste estuviese directamente expuesto a sol.
- La temperatura ideal para almacenar el acumulador es de 5 °C.
- Limpie de vez en cuando las rejillas de refrigeración del acumulador con un pincel suave, limpio y seco.

Si después de haberlo recargado, el tiempo de funcionamiento del acumulador fuese muy corto, ello es síntoma de que está agotado y debe sustituirse.

### Servicio técnico y atención al cliente

El servicio técnico le asesorará en las consultas que pueda Ud. tener sobre la reparación y mantenimiento de su producto, así como sobre piezas de recambio. Las representaciones gráficas tridimensionales e informaciones de repuestos se encuentran también bajo: **www.bosch-pt.com**

El equipo asesor de aplicaciones de Bosch le ayuda gustosamente en caso de preguntas sobre nuestros productos y sus accesorios.

Para cualquier consulta o pedido de piezas de repuesto es imprescindible indicar el nº de artículo de 10 dígitos que figura en la placa de características del producto.

#### España

Robert Bosch España S.L.U.

Departamento de ventas Herramientas Eléctricas

C/Hermanos García Noblejas, 19

28037 Madrid

Para efectuar su pedido online de recambios o pedir la recogida para la reparación de su máquina, entre en la página [www.herramientasbosch.net](http://www.herramientasbosch.net).

Tel. Asesoramiento al cliente: 902 531 553

Fax: 902 531554

#### Direcciones de servicio adicionales se encuentran bajo:

[www.bosch-pt.com/serviceaddresses](http://www.bosch-pt.com/serviceaddresses)

### Transporte

Los acumuladores de iones de litio incorporados están sujetos a los requerimientos estipulados en la legislación sobre mercancías peligrosas. Los acumuladores pueden ser transportados por carretera por el usuario sin más imposiciones.

En el envío por terceros (p.ej., transporte aéreo o por agencia de transportes) deberán considerarse las exigencias especiales en cuanto a su embalaje e identificación. En este caso deberá recurrirse a los servicios de un experto en mercancías peligrosas al preparar la pieza para su envío.

Únicamente envíe acumuladores si su carcasa no está dañada. Si los contactos no van protegidos cúbralos con cinta adhesiva y embale el acumulador de manera que éste no se pueda mover dentro del embalaje. Observe también las prescripciones adicionales que pudieran existir al respecto en su país.

### Eliminación



Los productos, acumuladores, accesorios y embalajes deberán someterse a un proceso de recuperación que respete el medio ambiente.



¡No arroje los productos, acumuladores o pilas a la basura!

### Sólo para los países de la UE:

Los productos inservibles, así como los acumuladores/pilas defectuosos o agotados, se deberán acumular por separado para ser sometidos a un reciclaje ecológico tal como lo marcan las Directivas Europeas 2012/19/UE y 2006/66/CE, respectivamente.

### Acumuladores/pilas:

#### Iones de Litio:

Por favor, observe las indicaciones en el apartado Transporte (ver "Transporte", Página 38).



El símbolo es solamente válido, si también se encuentra sobre la placa de características del producto/fabricado.

## Português

### Indicações de segurança

#### Explicação dos símbolos



Leia atentamente estas instruções de serviço.



Não usar na chuva.



Use proteção ocular.



Retirar o acumulador antes de executar tarefas de ajuste ou de limpeza no aparelho de jardinagem ou se o aparelho de jardinagem permanecer sem vigilância durante um longo

tempo.



Manter as mãos afastadas da lâmina.

### Instruções gerais de segurança para ferramentas eléctricas

#### ⚠ AVISO

Devem ser lidas todas as indicações de segurança, instruções, ilustrações e especificações desta ferramenta eléctrica. O desrespeito das instruções

apresentadas abaixo poderá resultar em choque eléctrico, incêndio e/ou ferimentos graves.

#### Guarde bem todas as advertências e instruções para futura referência.

O termo "ferramenta eléctrica" utilizado a seguir nas indicações de advertência, refere-se a ferramentas eléctricas operadas com corrente de rede (com cabo de rede) e a ferramentas eléctricas operadas com acumulador (sem cabo de rede).

#### Segurança da área de trabalho

- ▶ **Mantenha a sua área de trabalho sempre limpa e bem iluminada.** Desordem ou áreas de trabalho insuficientemente iluminadas podem levar a acidentes.
- ▶ **Não trabalhar com a ferramenta eléctrica em áreas com risco de explosão, nas quais se encontrem líquidos, gases ou pós inflamáveis.** Ferramentas eléctricas produzem faíscas, que podem inflamar pós ou vapores.
- ▶ **Manter crianças e outras pessoas afastadas da ferramenta eléctrica durante a utilização.** No caso de distração é possível que perca o controlo sobre o aparelho.

#### Segurança eléctrica

- ▶ **A ficha de conexão da ferramenta eléctrica deve caber na tomada. A ficha não deve ser modificada de maneira alguma. Não utilizar uma ficha de adaptação junto com ferramentas eléctricas protegidas por ligação à terra.** Fichas não modificadas e tomadas apropriadas reduzem o risco de um choque eléctrico.
- ▶ **Evitar que o corpo possa entrar em contacto com superfícies ligadas à terra, como tubos, aquecimentos, fogões e frigoríficos.** Há um risco elevado devido a choque eléctrico, se o corpo estiver ligado à terra.
- ▶ **Manter o aparelho afastado de chuva ou humidade.** A infiltração de água numa ferramenta eléctrica aumenta o risco de choque eléctrico.
- ▶ **Não deverá utilizar o cabo para outras finalidades. Nunca utilizar o cabo para transportar a ferramenta eléctrica, para pendurá-la, nem para puxar a ficha da tomada. Manter o cabo afastado do calor, do óleo, de arestas afiadas ou de peças em movimento.** Cabos danificados ou emaranhados aumentam o risco de um choque eléctrico.
- ▶ **Se trabalhar com uma ferramenta eléctrica ao ar livre, só deverá utilizar cabos de extensão apropriados para áreas exteriores.** A utilização de um cabo de extensão apropriado para áreas exteriores reduz o risco de um choque eléctrico.
- ▶ **Se não for possível evitar o funcionamento da ferramenta eléctrica em áreas húmidas, deverá ser utilizado um disjuntor de corrente de avaria.** A utilização de um disjuntor de corrente de avaria reduz o risco de um choque eléctrico.

### Segurança de pessoas

- ▶ **Esteja atento, observe o que está a fazer e tenha prudência ao trabalhar com a ferramenta eléctrica. Não utilizar uma ferramenta eléctrica quando estiver fatigado ou sob a influência de drogas, álcool ou medicamentos.** Um momento de descuido ao utilizar a ferramenta eléctrica, pode levar a lesões graves.
- ▶ **Utilizar equipamento de protecção individual. Utilizar sempre óculos de protecção.** A utilização de equipamento de protecção pessoal, como máscara de protecção contra pó, sapatos de segurança antiderrapantes, capacete de segurança ou protecção auricular, de acordo com o tipo e aplicação da ferramenta eléctrica, reduz o risco de lesões.
- ▶ **Evitar uma colocação em funcionamento involuntária. Assegure-se de que a ferramenta eléctrica esteja desligada, antes de conectá-la à alimentação de rede e/ou ao acumulador, antes de levá-la ou de transportá-la.** Se tiver o dedo no interruptor ao transportar a ferramenta eléctrica ou se o aparelho for conectado à alimentação de rede enquanto estiver ligado, poderão ocorrer acidentes.
- ▶ **Remover ferramentas de ajuste ou chaves de boca antes de ligar a ferramenta eléctrica.** Uma ferramenta ou chave que se encontre numa parte do aparelho em movimento pode levar a lesões.
- ▶ **Evite uma posição anormal. Mantenha uma posição firme e mantenha sempre o equilíbrio.** Desta forma é mais fácil controlar a ferramenta eléctrica em situações inesperadas.
- ▶ **Usar roupa apropriada. Não usar roupa larga nem jóias. Mantenha os cabelos e roupas afastados de peças em movimento.** Roupas frouxas, cabelos longos ou jóias podem ser agarrados por peças em movimento.
- ▶ **Se for possível montar dispositivos de aspiração ou de recolha, assegure-se de que estejam conectados e utilizados correctamente.** A utilização de uma aspiração de pó pode reduzir o perigo devido ao pó.
- ▶ **Não deixe que a familiaridade resultante de uma utilização frequente de ferramentas permita que você se torne complacente e ignore os princípios de segurança da ferramenta.** Uma acção descuidada pode causar ferimentos graves numa fracção de segundo.

### Utilização e manuseio cuidadoso de ferramentas eléctricas

- ▶ **Não sobrecarregue a ferramenta eléctrica. Utilize a ferramenta eléctrica apropriada para o seu trabalho.** É melhor e mais seguro trabalhar com a ferramenta eléctrica apropriada na área de potência indicada.
- ▶ **Não utilizar uma ferramenta eléctrica com um interruptor defeituoso.** Uma ferramenta eléctrica que não pode mais ser ligada nem desligada, é perigosa e deve ser reparada.
- ▶ **Puxar a ficha da tomada e/ou remover o acumulador, se amovível, antes de executar ajustes na ferramenta eléctrica, de substituir acessórios ou de guardar as**

**ferramentas eléctricas.** Esta medida de segurança evita o arranque involuntário da ferramenta eléctrica.

- ▶ **Guardar ferramentas eléctricas não utilizadas fora do alcance de crianças e não permitir que as pessoas que não estejam familiarizadas com o aparelho ou que não tenham lido estas instruções utilizem o aparelho.** Ferramentas eléctricas são perigosas se forem utilizadas por pessoas inexperientes.
- ▶ **Tratar a ferramenta eléctrica e os acessórios com cuidado. Controlar se as partes móveis do aparelho funcionam perfeitamente e não emperram, e se há peças quebradas ou danificadas que possam prejudicar o funcionamento da ferramenta eléctrica. Permitir que peças danificadas sejam reparadas antes da utilização.** Muitos acidentes têm como causa, a manutenção insuficiente de ferramentas eléctricas.
- ▶ **Manter as ferramentas de corte afiadas e limpas.** Ferramentas de corte cuidadosamente tratadas e com cantos de corte afiados emperram com menos frequência e podem ser conduzidas com maior facilidade.
- ▶ **Utilizar a ferramenta eléctrica, acessórios, ferramentas de aplicação, etc. conforme estas instruções. Considerar as condições de trabalho e a tarefa a ser executada.** A utilização de ferramentas eléctricas para outras tarefas a não ser as aplicações previstas, pode levar a situações perigosas.
- ▶ **Mantenha os punhos e as superfícies de agarrar secas, limpas e livres de óleo e massa consistente.** Punhos e superfícies de agarrar escorregadias não permitem o manuseio e controle seguros da ferramenta em situações inesperadas.

### Manuseio e utilização cuidadosos de ferramentas com acumuladores

- ▶ **Só carregar acumuladores em carregadores recomendados pelo fabricante.** Há perigo de incêndio se um carregador apropriado para um certo tipo de acumuladores for utilizado para carregar acumuladores de outros tipos.
- ▶ **Só utilizar ferramentas eléctricas com os acumuladores apropriados.** A utilização de outros acumuladores pode levar a lesões e perigo de incêndio.
- ▶ **Manter o acumulador que não está sendo utilizado afastado de cliques, moedas, chaves, parafusos ou outros pequenos objectos metálicos que possam causar um curto-circuito dos contactos.** Um curto-circuito entre os contactos do acumulador pode ter como consequência queimaduras ou fogo.
- ▶ **No caso de aplicação incorrecta pode vaziar líquido do acumulador. Evitar o contacto. No caso de um contacto accidental, deverá enxaguar com água. Se o líquido entrar em contacto com os olhos, também deverá consultar um médico.** Líquido que escapa do acumulador pode levar a irritações da pele ou a queimaduras.
- ▶ **Não use um acumulador ou uma ferramenta danificada ou modificada.** Os acumuladores danificados ou

modificados exibem um comportamento imprevisível podendo causar incêndio, explosão ou risco de lesão.

- ▶ **Não exponha o acumulador ou a ferramenta ao fogo ou temperatura excessiva.** A exposição ao fogo ou a temperaturas acima de 130 °C pode causar explosão.
- ▶ **Siga todas as instruções de carregamento e não carregue o acumulador ou a ferramenta fora da faixa de temperatura especificada no manual de instruções.** Carregar indevidamente ou em temperaturas fora da faixa especificada pode danificar o acumulador e aumentar o risco de incêndio.

#### Serviço

- ▶ **Só permita que o seu aparelho seja reparado por pessoal especializado e qualificado e só com peças de reposição originais.** Desta forma é assegurado o funcionamento seguro do aparelho.
- ▶ **Nunca tente reparar acumuladores danificados.** A reparação de acumuladores deve ser realizada apenas pelo fabricante ou agentes de assistência autorizados.

#### Indicações de segurança para corta-sebes

- ▶ **Manter todas as partes do corpo afastadas da lâmina. Não tente remover material cortado nem segurar material a ser cortado enquanto a lâmina estiver em movimento.** As lâminas continuam se movendo após o desligamento. Um momento de descuido ao utilizar o corta-sebes, pode levar a graves lesões.
- ▶ **Transportar o corta-sebes pelo punho com a lâmina parada e tomar cuidado para não acionar nenhum interruptor de ligar/desligar.** O transporte cuidadoso do corta-sebes reduz o risco de uma partida não intencional e o daí resultante risco de ferimentos devido às lâminas.
- ▶ **Para o transporte e para a arrecadação do corta-sebes, deverá sempre aplicar a cobertura da lâmina.** O manuseio cuidadoso do corta-sebes reduz o perigo de ferimentos causados pela lâmina.
- ▶ **Certificar-se de que todos os interruptores estejam desligados e que o acumulador esteja retirado ou desconectado antes de remover qualquer material cortado que tenha ficado entalado ou ao antes realizar trabalhos de manutenção no aparelho.** A partida inesperada do corta-sebes durante a remoção de material cortado entalado ou durante trabalhos de manutenção pode levar a graves ferimentos.
- ▶ **Só segurar o corta-sebes pelas superfícies isoladas do punho, pois a lâmina pode entrar em contacto com cabos elétricos escondidos.** O contacto da corrente da serra com um cabo sob tensão pode colocar as peças metálicas do aparelho sob tensão e levar a um choque elétrico.
- ▶ **Manter todos os cabos e condutores de energia elétrica afastados da área de corte.** Os cabos ou condutores de energia elétrica podem estar escondidos em sebes ou arbustos e, portanto, podem ser cortados inadvertidamente pela lâmina.

- ▶ **Não usar o corta-sebes durante mau tempo, especialmente se houver risco de relâmpagos.** Isso reduz o risco de se ser atingido por um raio.

#### Advertências de segurança adicionais

- ▶ Este aparelho não é destinado para ser usado por pessoas (inclusive crianças) com capacidades físicas, sensoriais ou mentais limitadas nem com falta de experiência e/ou conhecimento, a não ser que sejam supervisionadas por uma pessoa responsável pela sua segurança ou que tenham sido instruídas quanto à utilização correta do aparelho. Crianças devem ser supervisionadas para garantir que elas não brinquem com o aparelho.
- ▶ **Segurar a ferramenta elétrica firmemente com ambas as mãos durante o trabalho e manter uma posição firme.** A ferramenta elétrica é conduzida com segurança com ambas as mãos.
- ▶ **Assegure-se de que todos os dispositivos de proteção e punhos estejam montados aquando da utilização do produto.** Jamais tente colocar em funcionamento um produto que não esteja completamente montado nem um produto com modificações inadmissíveis.
- ▶ **Lubrificar a barra de lâminas com spray de manutenção antes de usar.**
- ▶ **Espere a ferramenta elétrica parar completamente, antes de depositá-la.**
- ▶ Durante o funcionamento, não deverão se encontrar outras pessoas nem animais dentro de um raio de 3 metros. A pessoa a operar o aparelho é responsável por terceiros que se encontrem na área de trabalho.
- ▶ Jamais segurar o corta-sebes pela barra de lâminas.
- ▶ Jamais permitir que crianças ou pessoas não familiarizadas com as instruções utilizem o corta-sebes. As diretivas nacionais podem limitar a idade do utilizador.
- ▶ Jamais cortar sebes enquanto pessoas, especialmente crianças, ou animais e estiverem ao redor.
- ▶ O operador ou o utilizador é responsável por acidentes ou danos, se outras pessoas forem feridas e se as suas propriedades forem danificadas.
- ▶ Não usar o corta-sebes com os pés descalços nem com sandálias que exponham os pés. Sempre usar sapatos robustos e calças longas. É recomendável usar luvas firmes, sapatos antiderrapantes e óculos de proteção. Não usar roupas largas nem jóias que poderiam se enganchar nas partes móveis do aparelho.
- ▶ Inspeccionar cuidadosamente a sebe a ser cortada e eliminar todos os arames e quaisquer outros corpos estranhos.
- ▶ Antes da utilização deverá sempre controlar se as lâminas, os parafusos das lâminas e as outras partes do mecanismo de corte apresentam danos ou desgaste. Jamais trabalhar com um mecanismo de corte danificado ou com forte desgaste.
- ▶ Familiarize-se com o comando do corta-sebes, para poder pará-la imediatamente em caso de emergência.

- ▶ Só corte sebes à luz do dia ou com boa iluminação artificial.
- ▶ Jamais utilize o corta-sebes com dispositivos de proteção defeituosos ou sem que estejam montados.
- ▶ Assegure-se de que todos os punhos e dispositivos de proteção fornecidos estejam montados ao operar o corta-sebes. Jamais tente colocar em funcionamento um corta-sebes que não esteja completamente montada nem um corta-sebes com modificações inadmissíveis.
- ▶ Jamais segure o corta-sebes pelo seu dispositivo de proteção.
- ▶ Manter sempre uma posição firme e segura, assim como também o equilíbrio, ao trabalhar com o corta-sebes.
- ▶ Esteja atento ao seu meio ambiente e esteja preparado para possíveis perigos que talvez não possa escutar enquanto estiver a cortar a sebe.
- ▶ Controlar se todas as porcas, cavilhas e parafusos estão firmes, para assegurar-se de que o corta-sebes trabalhe de forma impecável.
- ▶ Armazenar o corta-sebes em lugar seco, elevado e fechado, fora do alcance de crianças.
- ▶ Por precaução deverá substituir as peças gastas ou danificadas.
- ▶ Não tente reparar o produto, a não ser que tenha a formação necessária.
- ▶ Assegure-se de que as peças substituídas sejam da Bosch.
- ▶ Para salvaguardar contra o contacto com a lâmina de corte em movimento, este corta-sebes dispõe de dois punhos, cada um com um interruptor de proteção da lâmina. Para operar o corta-sebes é necessário que ambos os interruptores sejam acionados simultaneamente. **Não se deve usar o aparelho de jardinagem, mesmo se ele funcionar, sem um interruptor ou apenas com um interruptor acionado.**

### Indicações sobre o manuseio ideal do acumulador

- ▶ **Não abrir o acumulador.** Há risco de um curto-circuito.



**Proteger o acumulador contra calor, p.ex. também contra uma permanente radiação solar, fogo, água e humidade.** Há perigo de explosão.



- ▶ **Em caso de danos, e uso incorreto do acumulador, podem escapar vapores.** Arejar o espaço e procurar assistência médica se forem constatados quaisquer sintomas. Os vapores podem irritar as vias respiratórias.
- ▶ **Use a bateria apenas em produtos do fabricante.** Só assim é que a bateria é protegida contra sobrecarga perigosa.
- ▶ **Os objetos afiados como, p. ex., pregos ou chaves de fendas, assim como o efeito de forças externas podem danificar o acumulador.** Podem causar um curto-circuito interno e o acumulador pode ficar queimado, deitar fumo, explodir ou sobreaquecer.

- ▶ **Não curto-circuitar o acumulador.** Há risco de explosão.
- ▶ Limpar de vez em quando as aberturas de ventilação do acumulador com um pincel macio, limpo e seco.
- ▶ **O aparelho só deve ser carregado com o carregador fornecido.**

### Indicações de segurança para carregadores



**Devem ser lidas todas as indicações de segurança e todas as instruções.** A inobservância das indicações de segurança e das instruções pode causar choque elétrico, incêndio e/ou ferimentos graves.

#### **Guarde bem todas as indicações de segurança e instruções para futura referência.**

Só utilizar o carregador se puder avaliar exatamente todas as funções e se for capaz de executá-las sem limitações ou se tiver sido respetivamente instruído.

- ▶ Jamais se deve permitir que as crianças e pessoas com capacidades físicas, sensoriais ou mentais limitadas ou com falta de experiência e/ou falta de conhecimento e/ou não familiarizadas com estas instruções utilizem o carregador. As diretivas nacionais podem limitar a idade do utilizador.
- ▶ **Supervisionar as crianças.** Desta forma é assegurado que nenhuma criança brinque com o carregador.
- ▶ Só devem ser carregados acumuladores de íões de lítio Bosch a partir de uma capacidade de **1,5 Ah** (a partir de **5** células de acumulador). A tensão do acumulador tem de coincidir com a tensão de carga para acumulador do carregador. Não carregue acumuladores não recarregáveis. Caso contrário, existe perigo de incêndio e de explosão.



**Manter o carregador afastado de chuva ou humidade.** A infiltração de água num carregador aumenta o risco de choque elétrico.









Retirar imediatamente a ficha da tomada se o cabo estiver danificado ou cortado

- ▶ **Mantenha o carregador limpo.** Com sujidade existe o perigo de choque elétrico.
- ▶ **Antes de qualquer utilização, verifique o carregador, o cabo e a ficha. Não utilize o carregador se detetar danos no mesmo. Não abra o carregador, as reparações devem ser levadas a cabo apenas por pessoal técnico qualificado e devem ser usadas somente peças de substituição originais.** Carregadores, cabos e fichas danificados aumentam o risco de choque elétrico.
- ▶ **Não opere o carregador sobre uma base facilmente inflamável (p. ex. papel, têxtil, etc.) ou em ambiente inflamável.** Devido ao aquecimento do carregador de tensão durante o carregamento, existe perigo de incêndio.
- ▶ **Não cubra as aberturas de ventilação do carregador.** Caso contrário, o carregador pode sobreaquecer e deixar de funcionar corretamente.
- ▶ Para aumentar a segurança elétrica, é recomendado o uso de um disjuntor de corrente residual com um máximo de corrente de ativação de 30 mA. Verifique sempre o seu disjuntor de corrente residual antes de usar o aparelho.





### Símbolos

Os símbolos a seguir são importantes para a leitura e para a compreensão destas instruções de serviço. Os símbolos e os seus significados devem ser memorizados. A interpretação correta dos símbolos ajuda a usar o produto de modo melhor e mais seguro.

Símbolo	Significado
	Usar luvas de proteção
	Direção do movimento
	Direção da reação
	Peso

### Dados técnicos

Tesoura de sebes sem fio		AHS 48-20 LI	AHS 50-20 LI	AHS 53-20 LI	AHS 55-20 LI	Universal HedgeCut 18-500	Universal HedgeCut 18-550
Número do produto		3 600 H49 F..	3 600 H49 F..	3 600 H49 G..	3 600 H49 G..	3 600 H49 F..	3 600 H49 G..
N.º de cursos em vazio	rpm	2600	2600	2600	2600	2600	2600
Comprimento de corte	mm	480	500	530	550	500	550

Símbolo	Significado
	Ligar
	Desligar
CLICK!	Nítido ruído
	Ação proibida
	Acessórios/peças sobressalentes

### Descrição do produto e da potência



**Devem ser lidas todas as indicações de segurança e todas as instruções.** A inobservância das indicações de segurança e das instruções pode causar choque elétrico, incêndio e/ou ferimentos graves.

Favor observar as ilustrações no verso deste manual de instruções.

### Utilização conforme as disposições

O aparelho de jardinagem é destinado a cortar e podar sebes e arbustos em jardins domésticos e de passatempos.

### Componentes ilustrados (ver figura A)

A numeração dos componentes ilustrados refere-se à aparência do produto nas páginas de gráficos.

- (1) Punho (superfície isolada)
- (2) Interruptor para ligar/desligar
- (3) Bloqueio de ligação para o interruptor ligar/desligar
- (4) Proteção para as mãos
- (5) Espada
- (6) Capa de proteção
- (7) Carregador
- (8) Tecla de destravamento do acumulador
- (9) Bateria

**Acessórios apresentados ou descritos não pertencem ao volume de fornecimento. Todos os acessórios encontram-se no nosso programa de acessórios.**



Tesoura de sebes sem fio		AHS 48-20 LI	AHS 50-20 LI	AHS 53-20 LI	AHS 55-20 LI	Universal HedgeCut 18-500	Universal HedgeCut 18-550
Abertura de dente	mm	20	20	20	20	20	20
Peso conforme EPTA-Procedure 01:2014 <sup>A)</sup>	kg	2,5	2,5	2,6	2,6	2,5	2,6
Número de série	ver a placa de características do aparelho de jardinagem						
Temperatura ambiente recomendada durante o carregamento	°C	0... +35	0... +35	0... +35	0... +35	0... +35	0... +35
Temperatura ambiente admissível em funcionamento <sup>B)</sup> e durante o armazenamento	°C	-20... +50	-20... +50	-20... +50	-20... +50	-20... +50	-20... +50
Tipo de bateria	PBA 18V...W- 1,5 Ah, 2,0 Ah, 2,5 Ah, 3,0 Ah, 4,0 Ah, 5,0 Ah, 6,0 Ah						

A) dependendo da bateria utilizada

B) potência limitada com temperaturas &lt;0 °C

Carregador		AL 1810 CV	AL 1815 CV	AL 1830 CV	AL 1880 CV
Corrente de carga	A	1,0	1,5	3,0	8,0
Tempo de carga (bateria descarregada)					
- Bateria com 1,5 Ah	min	94	63	33	27
- Bateria com 2,0 Ah	min	124	84	45	30
- Bateria com 2,5 Ah	min	154	105	60	36
- Bateria com 3,0 Ah	min	185	130	72	46
- Bateria com 4,0 Ah	min	244	168	95	35
- Bateria com 6,0 Ah	min	364	260	130	62
Peso conforme EPTA-Procedure 01:2014	kg	0,17	0,38	0,40	0,60
Classe de proteção		□/II	□/II	□/II	□/II

Os dados aplicam-se a uma tensão nominal [U] de 230 V. Com tensões divergentes e em versões específicas do país, estes dados podem variar.

### Informação sobre ruídos/vibrações

Valores de emissão de ruídos averiguado de acordo com a **EN 62841-4-2:2019**.

O nível de ruído avaliado como A da ferramenta elétrica é tipicamente: **71 dB(A)**; nível de pressão acústica **91 dB(A)**. Incerteza K = **1,0 dB**.

#### Utilizar proteção dos ouvidos!

Totais valores de vibrações  $a_h$  (soma dos vetores de três direções) e incerteza K averiguados conforme **EN 62841-4-2:2019**:

$$a_h = 2,5 \text{ m/s}^2, K = 1,5 \text{ m/s}^2,$$

O(s) valor(es) total(ais) de vibração e o(s) valor(es) especificado(s) de emissão de ruído devem ter sido medidos de acordo com um método de teste padronizado e podem ser usados para comparar uma ferramenta elétrica com outra.

O(s) valor(es) total(ais) de vibração e o(s) valor(es) especificado(s) de emissão de ruído também podem ser usados para uma avaliação preliminar da exposição.

As emissões de vibração e ruído durante o uso real da ferramenta elétrica podem divergir dos valores especificados, dependendo da forma como a ferramenta elétrica é usada, em particular o tipo de peça de trabalho que está ser usinada; e – a necessidade de estabelecer medidas de segurança para proteger o operador com base numa estimativa da exposição à vibração durante as condições reais de uso (todas as partes do ciclo operacional devem ser levadas em consideração, por exemplo, os momentos em que a ferramenta elétrica é desligada e aqueles em que está ligada, mas funciona sem carga).

## Colocação em funcionamento

### Para sua segurança

- ▶ **Atenção: Desligar o aparelho de jardinagem e remover o acumulador, antes de realizar trabalhos de ajuste ou de limpeza.**
- ▶ **A lâmina ainda continua a se movimentar durante algumas frações de minutos após ter sido desligado o corta-sebes.**
- ▶ **Não tocar nas lâminas que estejam em movimento.**

### Carregar o acumulador

- ▶ **Observar a tensão de rede!** A tensão da fonte de corrente deve coincidir com a chapa de identificação do carregador.

O acumulador está equipado com um monitoramento de temperatura que só permite o carregamento na faixa de temperatura entre 0 °C e 35 °C. Assim é alcançada uma alta vida útil do acumulador.

**Nota:** O acumulador é fornecido parcialmente carregado. Para assegurar a completa potência do acumulador, o acumulador deverá ser completamente carregado no carregador antes da primeira utilização.

O acumulador de íões de lítio pode ser carregado a qualquer momento, sem que a vida útil seja reduzida. Uma interrupção do processo de carregamento não prejudica o acumulador.

O acumulador de íões de lítio está protegida contra descarregamento profundo pela "Electronic Cell Protection (ECP)". Quando o acumulador está descarregado, o produto é desligado por um circuito de proteção: O aparelho de jardinagem não trabalha mais.

**Não se deve continuar a premir o botão liga-desliga depois de o produto ter sido desligado automaticamente.** O acumulador pode ser danificado.

Observe a indicação relativa à eliminação dos acumuladores.

### Inserir/remover acumulador (veja figura B)

**Nota:** Se não forem utilizados acumuladores apropriados, podem ocorrer mau funcionamento ou danos no aparelho. Inserir o acumulador (9) carregado. Certificar-se de que o acumulador está totalmente inserido.

Para remover o acumulador (9) do aparelho, se deve premir o botão de destravamento do acumulador (8) e puxar o acumulador para fora.

### Processo de carregamento

O processo de carregamento é iniciado assim que a ficha de rede do carregador for introduzida na tomada e o acumulador (9) for inserido no carregador (7).

Graças ao processo de carregamento inteligente, o estado da carga do acumulador é detectado automaticamente e a corrente de carga ideal é selecionada dependendo da temperatura e da tensão do acumulador.

Desta forma o acumulador é poupado e permanece completamente carregado, mesmo durante o armazenamento no carregador.

### Significado dos elementos de indicação (AL 1815 CV)

#### Luz intermitente vermelha do indicador da carga da bateria

 **Charge** O processo de carregamento é indicado pelo **piscar** do indicador de carga da bateria.

#### Luz contínua da indicação da carga do acumulador

 **Full** A **luz permanente** da indicação da carga do acumulador sinaliza que o acumulador está completamente carregado ou que a temperatura do acumulador está além da faixa de temperatura de carregamento admissível e, portanto, não pode ser carregado. O acumulador será carregado logo que a faixa de temperatura admissível for alcançada.

Sem que o acumulador esteja inserido, a **luz permanente** da indicação da carga do acumulador indica que a ficha de rede está inserida na tomada e que o carregador está pronto para ser utilizado.

### Significado dos elementos de indicação (AL 1830 CV)

#### Luz intermitente (rápida) da indicação verde da carga do acumulador

 **Charge** O processo de carregamento rápido é sinalizado pelo **piscar rápido** da indicação **verde** da carga do acumulador.

**Indicação:** O carregamento rápido só é possível se a temperatura do acumulador estiver dentro da faixa de temperatura de carregamento permitida, vide capítulo "Dados técnicos".

#### Luz intermitente (lenta) indicação verde da carga do acumulador

 **GO 80%** Com um nível de carga do acumulador de aprox. 80% a indicação **verde** da carga do acumulador **pisca** de forma **lenta**.

O acumulador pode ser retirado para uso imediato.

#### Luz permanente verde do indicador da carga da bateria

 **Full** A **luz permanente verde** do indicador da carga da bateria indica que a bateria está completamente carregada.

Sem a bateria colocada, a **luz permanente** do indicador da carga da bateria, indica que a ficha de rede está inserida na tomada e que o carregador está operacional.

#### Luz permanente vermelha da indicação da carga do acumulador

 **Full** A **luz permanente** da indicação **vermelha** da carga do acumulador sinaliza que a temperatura do acumulador está fora da faixa admissível da temperatura de carregamento, vide „Dados técnicos“. Assim que a faixa de temperatura admissível for alcançada, o

carregador comutar-se-á automaticamente para o carregamento rápido.

### Luz intermitente vermelha da indicação da carga do acumulador



A luz intermitente da indicação vermelha da carga do acumulador sinaliza uma outra falha do processo de carregamento, vide capítulo „Erro – Causa e solução“.

## Operação

### Ligar/desligar (veja figuras C e D)

Para **ligar** é necessário premir, primeiramente, o bloqueio de ligação (3) e mantê-lo premido. Em seguida, o interruptor de ligar/desligar (2) deve ser premido e mantido premido.

Para **desligar** é necessário soltar o bloqueio de ligação (3) e, em seguida, o interruptor de ligar-desligar (2).

### Função de serra

Apesar do espaço entre os dentes permitir cortes em galhos com um Ø de até Ø 20 mm, a ponta da barra de lâminas foi projetada para cortes com um Ø de até Ø 25 mm.

### Trabalhar com o corta-sebes (veja figura E)

Movimente o corta-sebes, uniformemente para a frente, sobre a linha de corte. A barra de lâminas, com dois lados de

corte, possibilita o corte em ambas as direções ou por movimentos pendulares de um lado para o outro.

Primeiro se deverá cortar as laterais da sebe e em seguida o lado superior.

Para cortar os lados de forma reta, recomendamos que seja cortado no sentido de crescimento, de baixo para cima. Se for cortado de cima para baixo, os galhos mais finos se movimentam para fora, de modo que podem resultar partes mais desbastadas ou furos.

Para então cortar o canto superior de forma uniforme é necessário esticar um fio de referência sobre a sebe, na altura necessária, ao longo de todo o seu comprimento.

Certifique-se de que não sejam cortados objetos, tais como arames. As lâminas ou o acionamento podem ser danificados.

### Mecanismo antibloqueio

Se a lâmina de corte for bloqueada em material resistente, a carga sobre o motor aumenta. A microeletrônica inteligente reconhece o estado de sobrecarga e comuta repetidamente o motor, para evitar um bloqueio das lâminas de corte e para cortar o material.

Esta comutação audível demora até 3 s.

Após o corte, o aparelho de jardinagem continuará a funcionar normalmente, ou a lâmina de corte parará automaticamente em estado aberto se a condição de sobrecarga persistir (por ex., se um pedaço de uma cerca de metal bloquear, acidentalmente, a ferramenta de jardinagem).

## Busca de erros



### Corta-sebes

Sintoma	Possível causa	Solução
O corta-sebes não funciona	Descarregar o acumulador	Carregar o acumulador, veja também as “Instruções para carregar”
	O acumulador não foi introduzido de forma correta	Assegure-se de que os dois níveis de travamento estejam engatados
O corta-sebes funciona com interrupções	A cablagem interna do aparelho de jardinagem está com defeito	Dirija-se a uma oficina de serviço pós-venda
	Interruptor de ligar-desligar com defeito	Dirija-se a uma oficina de serviço pós-venda
	O sentido de rotação do motor muda constantemente e ele para após aprox. 3 segundos	veja as “Indicações de trabalho” (mecanismo antibloqueio)
O motor funciona mas a lâmina permanece parada	Erro interno	Dirija-se a uma oficina de serviço pós-venda
As lâminas tornam-se quentes	As lâminas estão embotadas	Deixar a barra de lâmina ser afiada
	A lâmina tem mossas	Deixar a barra de lâmina ser controlada
	Demasiada fricção devido à falta e lubrificação	Pulverizar com óleo de lubrificação

Sintoma	Possível causa	Solução
A lâmina não se movimentava	Descarregar o acumulador	Carregar o acumulador, veja também as "Instruções para carregar"
	Aparelho de jardinagem com defeito	Dirija-se a uma oficina de serviço pós-venda
Fortes vibrações/ ruídos	Aparelho de jardinagem com defeito	Dirija-se a uma oficina de serviço pós-venda
A duração de corte por carga do acumulador é curta demais	Demasiada fricção devido à falta e lubrificação	Pulverizar com óleo de lubrificação
	A lâmina deve ser limpa	Limpar a lâmina
	Técnica de corte errada	veja „Instruções de trabalho“ (figura E)
	O acumulador não está completamente carregado	Carregar o acumulador, veja também as "Instruções para carregar"
As lâminas se movimentam lentamente ou o mecanismo antibloqueio não funciona	Descarregar o acumulador	Carregar o acumulador, veja também as "Instruções para carregar"
	Acumulador foi armazenado a uma temperatura além da admissível	Permitir que o acumulador se aqueça até alcançar a temperatura ambiente (dentro da faixa de temperatura do acumulador de 0–35 °C)

### Acumulador e carregador

Sintomas	Possível causa	Solução
Indicação vermelha da carga do acumulador pisca	Acumulador não inserido (corretamente)	Inserir o acumulador corretamente no carregador
	Contactos do acumulador sujos	Limpar os contactos do acumulador, p. ex. colocando e retirando repetidamente o acumulador, se necessário substituir o acumulador
Nenhum processo de carga possível	Acumulador danificado	Substituir o acumulador
	A indicação de carga do acumulador não se ilumina	A ficha de rede do carregador não está (corretamente) introduzida
	Tomada, cabo de rede ou carregador com defeito	Controlar a tensão de rede, se necessário, permitir que o carregador seja controlado por uma oficina de serviço autorizada para ferramentas elétricas Bosch

## Manutenção e serviço

### Manutenção, limpeza e armazenamento

- ▶ **Retirar o acumulador do aparelho de jardinagem antes de executar qualquer trabalho no aparelho de jardinagem (por exemplo, manutenção, troca de ferramentas, etc.), assim como durante o transporte e o armazenamento.** A atuação inadvertida do interruptor de ligar/desligar pode resultar em ferimentos.
- ▶ **Manter o produto limpo, para que possa funcionar bem e com segurança.**

Não colocar objetos sobre o aparelho de jardinagem.  
 Manter o produto e as aberturas de ventilação sempre limpos, para trabalhar bem e de forma segura.  
 Nunca pulverizar o produto com água.  
 Nunca mergulhar o produto em água.  
 Armazenar o produto em lugar seguro e seco, fora do alcance das crianças.  
 Não devem ser colocados objetos sobre o produto.

Controlar se todas as porcas, cavilhas e parafusos estão firmes, para assegurar-se de que o produto funcione de forma segura.

Controlar o produto e, se necessário, substituir as peças gastas ou danificadas.

Assegure-se de que as peças de substituição sejam da Bosch.

### Tratamento do acumulador

Para assegurar a utilização otimizada do acumulador, deverá observar as seguintes indicações e medidas:

- Proteger o acumulador contra humidade e água.
- Só armazenar o aparelho de jardinagem e o acumulador numa faixa de temperatura entre -20 °C e 50 °C. Por exemplo, durante o verão, não se deve deixar o aparelho de jardinagem no carro.
- Armazenar o acumulador separadamente e não no aparelho de jardinagem.
- Não deixe o acumulador dentro do aparelho de jardinagem, em caso de radiação solar direta.

- A temperatura ideal para a arrecadação do acumulador é de 5 °C.
- Limpar de vez em quando as aberturas de ventilação do acumulador com um pincel macio, limpo e seco.

Um período de funcionamento reduzido após o carregamento, indica que o acumulador está gasto e que deve ser substituído.

### Serviço pós-venda e aconselhamento

O serviço pós-venda responde às suas perguntas a respeito de serviços de reparação e de manutenção do seu produto, assim como das peças sobressalentes. Desenhos explodidos e informações acerca das peças sobressalentes também em:

**www.bosch-pt.com**

A nossa equipa de consultores Bosch esclarece com prazer todas as suas dúvidas a respeito dos nossos produtos e acessórios.

Indique para todas as questões e encomendas de peças sobressalentes a referência de 10 dígitos de acordo com a placa de características do produto.

#### Portugal

Robert Bosch LDA  
Avenida Infante D. Henrique  
Lotes 2E – 3E  
1800 Lisboa

Para efetuar o seu pedido online de peças entre na página [www.ferramentasbosch.com](http://www.ferramentasbosch.com).

Tel.: 21 8500000  
Fax: 21 8511096

#### Encontra outros endereços da assistência técnica em:

[www.bosch-pt.com/serviceaddresses](http://www.bosch-pt.com/serviceaddresses)

### Transporte

As baterias de íões de lítio, contidas, estão sujeitas ao direito de materiais perigosos. As baterias podem ser transportadas na rua pelo utilizador, sem mais obrigações.

Na expedição por terceiros (por ex: transporte aéreo ou expedição), devem ser observadas as especiais exigências quanto à embalagem e à designação. Neste caso é necessário consultar um especialista de materiais perigosos ao preparar a peça a ser trabalhada.

Só enviar baterias se a carcaça não estiver danificada. Colar contactos abertos e embalar a bateria de modo que não possa se movimentar dentro da embalagem. Por favor observe também eventuais diretivas nacionais suplementares.

### Eliminação



Os aparelhos de jardinagem, os acessórios e as embalagens devem ser enviados a uma reciclagem ecológica de matéria-prima.



Não deite os produtos e acumuladores/baterias no lixo doméstico!

### Apenas para países da UE:

De acordo com a Diretiva Europeia 2012/19/EU, produtos que não são mais utilizáveis devem ser coletados e, de acordo com a Diretiva Europeia 2006/66/CE, acumuladores/baterias defeituosos ou usados devem ser coletados separadamente e reciclados de forma compatível com o meio ambiente.

### Baterias/pilhas:

#### Lítio:

Observar as indicações no capítulo Transporte (ver "Transporte", Página 48).

## Italiano

### Indicazioni di sicurezza

#### Spiegazione dei simboli



Leggere le istruzioni d'uso.



Non utilizzare quando piove.



Indossare protezione per occhi.



Prima di effettuare interventi di regolazione o pulizia sull'apparecchio per il giardinaggio oppure se lo stesso rimane per un periodo di tempo incustodito estrarre sempre la batteria ricaricabile.



Tenere le mani lontano dalla lama.

### Avvertenze generali di sicurezza per elettroutensili

**ATTENZIONE** Leggere tutte le avvertenze di pericolo, le istruzioni operative, le figure e le specifiche fornite in dotazione al presente elettroutensile. Il mancato rispetto di tutte le istruzioni sottoelencate potrà comportare il pericolo di scosse elettriche, incendi e/o gravi lesioni.

**Conservare tutte le avvertenze di pericolo e le istruzioni operative per ogni esigenza futura.**

Il termine "elettrotensile" riportato nelle avvertenze fa riferimento ai dispositivi dotati di alimentazione elettrica (a filo) o a batteria (senza filo).

### Sicurezza della postazione di lavoro

- ▶ **Conservare l'area di lavoro pulita e ben illuminata.** Zone disordinate o buie possono essere causa di incidenti.
- ▶ **Evitare di impiegare l'elettrotensile in ambienti soggetti al rischio di esplosioni nei quali siano presenti liquidi, gas o polveri infiammabili.** Gli elettrotensili producono scintille che possono far infiammare la polvere o i gas.
- ▶ **Tenere lontani i bambini ed altre persone durante l'impiego dell'elettrotensile.** Eventuali distrazioni potranno comportare la perdita del controllo sull'elettrotensile.

### Sicurezza elettrica

- ▶ **La spina di allacciamento alla rete dell'elettrotensile deve essere adatta alla presa. Evitare assolutamente di apportare qualsivoglia modifica alla spina. Non utilizzare spine adattatrici con elettrotensili dotati di collegamento a terra.** Le spine non modificate e le prese adatte allo scopo riducono il rischio di scosse elettriche.
- ▶ **Evitare il contatto fisico con superfici collegate a terra, come tubi, radiatori, fornelli elettrici e frigoriferi.** Sussiste un maggior rischio di scosse elettriche nel momento in cui il corpo è messo a massa.
- ▶ **Custodire l'elettrotensile al riparo dalla pioggia o dall'umidità.** La penetrazione dell'acqua in un elettrotensile aumenta il rischio di una scossa elettrica.
- ▶ **Non usare il cavo per scopi diversi da quelli previsti. Non usare il cavo per trasportare o appendere l'elettrotensile, né per estrarre la spina dalla presa di corrente. Non avvicinare il cavo a fonti di calore, olio, spigoli taglienti e parti della macchina in movimento.** I cavi danneggiati o aggrovigliati aumentano il rischio d'insorgenza di scosse elettriche.
- ▶ **Se si utilizza l'elettrotensile all'aperto, impiegare un cavo di prolunga adatto per l'uso all'esterno.** L'uso di un cavo di prolunga omologato per l'impiego all'esterno riduce il rischio d'insorgenza di scosse elettriche.
- ▶ **Qualora non fosse possibile evitare di utilizzare l'elettrotensile in un ambiente umido, usare un interruttore di protezione dalle correnti di guasto (RCD).** L'uso di un interruttore di sicurezza riduce il rischio di una scossa elettrica.

### Sicurezza delle persone

- ▶ **Quando si utilizza un elettrotensile è importante restare vigili, concentrarsi su ciò che si sta facendo ed operare con giudizio. Non utilizzare l'elettrotensile in caso di stanchezza o sotto l'effetto di droghe, alcool o medicinali.** Un attimo di distrazione durante l'uso dell'elettrotensile può essere causa di gravi incidenti.
- ▶ **Utilizzare gli appositi dispositivi di protezione individuali. Indossare sempre gli occhiali protettivi.** L'impiego, in condizioni appropriate, di dispositivi di protezione quali maschera antipolvere, scarpe antinfortunistiche antiscivolo, elmetto di protezione, protezioni acustiche, riduce il rischio di infortuni.

- ▶ **Evitare l'accensione involontaria dell'elettrotensile. Prima di collegare l'elettrotensile all'alimentazione di corrente e/o alla batteria, prima di prenderlo o trasportarlo, assicurarsi che sia spento.** Tenendo il dito sopra l'interruttore mentre si trasporta l'elettrotensile oppure collegandolo all'alimentazione di corrente con l'interruttore inserito, si vengono a creare situazioni pericolose in cui possono verificarsi seri incidenti.
- ▶ **Prima di accendere l'elettrotensile togliere qualsiasi attrezzo di regolazione o chiave utilizzata.** Un accessorio oppure una chiave che si trovi in una parte rotante della macchina può provocare seri incidenti.
- ▶ **Evitare di assumere posture anomale. Mantenere appoggio ed equilibrio adeguati in ogni situazione.** In questo modo è possibile controllare meglio l'elettrotensile in caso di situazioni inaspettate.
- ▶ **Indossare indumenti adeguati. Non indossare vestiti larghi, né gioielli. Tenere capelli e vestiti lontani da parti in movimento.** Vestiti larghi, gioielli o capelli lunghi potranno impigliarsi in parti in movimento.
- ▶ **Se l'utensile è dotato di un apposito attacco per dispositivi di aspirazione e raccolta polvere, accertarsi che gli stessi siano collegati ed utilizzati in modo conforme.** L'utilizzo di un'aspirazione polvere può ridurre lo svilupparsi di situazioni pericolose dovute alla polvere.
- ▶ **Evitare che la confidenza derivante da un frequente uso degli utensili si trasformi in superficialità e vengano trascurate le principali norme di sicurezza.** Una mancanza di attenzione può causare gravi lesioni in una frazione di secondo.

### Trattamento accurato ed uso corretto degli elettrotensili

- ▶ **Non sottoporre l'elettrotensile a sovraccarico. Utilizzare l'elettrotensile adeguato per l'applicazione specifica.** Con un elettrotensile adatto si lavora in modo migliore e più sicuro nell'ambito della sua potenza di prestazione.
- ▶ **Non utilizzare l'elettrotensile qualora l'interruttore non consenta un'accensione/uno spegnimento corretti.** Un elettrotensile con l'interruttore rotto è pericoloso e deve essere aggiustato.
- ▶ **Prima di eseguire eventuali regolazioni, sostituire accessori o riporre la macchina al termine del lavoro, estrarre sempre la spina dalla presa di corrente e/o togliere la batteria, se rimovibile.** Tale precauzione eviterà che l'elettrotensile possa essere messo in funzione involontariamente.
- ▶ **Riporre gli elettrotensili fuori della portata dei bambini durante i periodi di inutilizzo e non consentire l'uso degli utensili stessi a persone inesperte o che non abbiano letto le presenti istruzioni.** Gli elettrotensili sono macchine pericolose quando vengono utilizzati da persone non dotate di sufficiente esperienza.
- ▶ **Eseguire la manutenzione degli elettrotensili e relativi accessori. Verificare la presenza di un eventuale disallineamento o inceppamento delle parti mobili, la**

**rottura di componenti o qualsiasi altra condizione che possa pregiudicare il corretto funzionamento dell'elettrotensile stesso. Se danneggiato, l'elettrotensile dovrà essere riparato prima dell'uso.** Numerosi incidenti vengono causati da elettrotensili la cui manutenzione è stata effettuata poco accuratamente.

- ▶ **Mantenere gli utensili da taglio affilati e puliti.** Gli utensili da taglio curati con particolare attenzione e con taglienti affilati s'inceppano meno frequentemente e sono più facili da condurre.
- ▶ **Utilizzare sempre l'elettrotensile, gli accessori e gli utensili specifici ecc. in conformità alle presenti istruzioni, tenendo conto delle condizioni di lavoro e delle operazioni da eseguire.** L'impiego di elettrotensili per usi diversi da quelli consentiti potrà dar luogo a situazioni di pericolo.
- ▶ **Mantenere impugnature e superfici di presa asciutte, pulite e prive di olio e grasso.** Impugnature e superfici di presa scivolose non consentono di manipolare e controllare l'utensile in caso di situazioni inaspettate.

#### Trattamento ed utilizzo appropriato di utensili dotati di batterie ricaricabili

- ▶ **Per ricaricare la batteria utilizzare solo il dispositivo di carica consigliato dal produttore.** Per un dispositivo di carica previsto per un determinato tipo di batteria sussiste pericolo di incendio se viene utilizzato con un tipo diverso di batteria ricaricabile.
- ▶ **Utilizzare gli elettrotensili solo con le batterie esplicitamente previste.** L'uso di batterie ricaricabili di tipo diverso potrà dare origine a lesioni e comportare il rischio d'incendi.
- ▶ **Durante i periodi di inutilizzo, conservare la batteria lontano da oggetti metallici quali fermagli, monete, chiavi, chiodi, viti ed altri piccoli oggetti metallici che potrebbero creare una connessione tra i terminali.** Un eventuale corto circuito tra i contatti dell'accumulatore potrà dare origine a bruciacature o ad incendi.
- ▶ **In caso di condizioni d'uso non conformi, si può verificare la fuoriuscita di liquido dalla batteria. Evitare il contatto. In caso di contatto accidentale, risciacquare con acqua. Qualora il liquido venisse in contatto con gli occhi, richiedere inoltre assistenza medica.** Il liquido fuoriuscito dalla batteria ricaricabile potrà causare irritazioni cutanee o ustioni.
- ▶ **Non utilizzare una batteria, né un utensile danneggiati o modificati.** Batterie danneggiate o modificate possono comportare problemi non prevedibili, causando incendi, esplosioni e possibili lesioni.
- ▶ **Non esporre una batteria o un elettrotensile al fuoco o a temperature eccessive.** L'esposizione al fuoco o a temperature superiori a 130 °C può causare esplosioni.
- ▶ **Seguire tutte le istruzioni di carica e non ricaricare la batteria o l'elettrotensile fuori dal campo di temperatura indicato nelle istruzioni stesse.** Una carica non corretta, o fuori dal campo di temperatura indicato, può

comportare danni alla batteria ed aumentare il pericolo di incendio.

#### Assistenza

- ▶ **Fare riparare l'elettrotensile da personale specializzato ed utilizzando solo parti di ricambio identiche.** In tale maniera potrà essere salvaguardata la sicurezza dell'elettrotensile.
- ▶ **Non eseguire mai la manutenzione di batterie danneggiate.** La manutenzione di batterie ricaricabili andrà effettuata esclusivamente dal produttore o da fornitori di servizi appositamente autorizzati.

#### Indicazioni di sicurezza per taglia siepi

- ▶ **Tenere ogni parte del corpo lontana dalla lama. Quando la lama è in funzione non tentare di rimuovere materiale tagliato o non cercare di tenere fermo con le mani il materiale da tagliare.** Dopo lo spegnimento le lame continuano a funzionare. Un attimo di distrazione mentre si utilizza il taglia siepi può causare lesioni gravi.
- ▶ **Trasportare il taglia siepi tenendolo per l'impugnatura quando la lama è ferma e prestare attenzione a non azionare l'interruttore di avvio/arresto.** Un accurato trasporto del taglia siepi riduce il rischio di un avvio involontario e del pericolo di lesioni che ne risulta a causa delle lame.
- ▶ **Durante il trasporto oppure la conservazione del taglia siepi applicare sempre la copertura della lama.** Maneggiando con cautela il taglia siepi si riduce il rischio di lesioni a causa della lama.
- ▶ **Assicurarsi che tutti gli interruttori di avvio/arresto siano disinseriti e che la batteria ricaricabile sia rimossa o staccata in caso di rimozione di materiale tagliato rimasto impigliato o di manutenzione dell'apparecchio.** Un avvio accidentale del taglia siepi durante la rimozione di materiale tagliato rimasto impigliato o durante interventi di manutenzione può causare lesioni gravi.
- ▶ **Afferrare il taglia siepi esclusivamente sulle superfici isolate dell'impugnatura, in quanto la lama potrebbe venire a contatto con cavi elettrici nascosti.** Il contatto della lama con un cavo sotto tensione può mettere sotto tensione parti metalliche del taglia siepi, causando una scossa elettrica.
- ▶ **Tenere tutti i cavi di rete lontani dall'area di taglio.** Cavi di rete possono essere nascosti in siepi o cespugli e di conseguenza vengono tagliati accidentalmente dalla lama.
- ▶ **Non utilizzare il taglia siepi in caso di brutto tempo ed in particolare modo se esiste il pericolo di caduta di fulmini.** Questo riduce il pericolo di essere colpito da un fulmine.

#### Ulteriori avvertenze di pericolo

- ▶ Il presente apparecchio non deve essere utilizzato da persone (bambini compresi) che hanno capacità fisiche, sensoriali o mentali ridotte oppure a cui manchi esperienza e/o conoscenza, se le stesse non sono sorvegliate oppure



istruite relativamente all'uso dell'apparecchio da parte di una persona responsabile per la loro sicurezza.

I bambini dovrebbero essere sorvegliati per assicurarsi che non giochino con l'apparecchio.

- ▶ **Durante il lavoro è necessario tenere l'elettrotensile sempre con entrambe le mani ed adottare una posizione di lavoro sicura.** Con entrambe le mani l'elettrotensile viene condotto in modo più sicuro.
- ▶ **Prima di cominciare ad utilizzare il prodotto assicurarsi che siano montati tutti i dispositivi di protezione e le impugnature.** Mai tentare di mettere in funzione un prodotto che non sia completo di tutti i componenti previsti o un prodotto sottoposto a modifiche non consentite.
- ▶ **Prima dell'uso lubrificare sempre la lama con lo spray di manutenzione.**
- ▶ **Prima di posare l'elettrotensile attendere sempre fino a quando si sarà fermato completamente.**
- ▶ Durante il funzionamento impedire che altre persone oppure animali possano trovarsi in un raggio di 3 metri intorno alla zona operativa. Entro la zona operativa, l'utente è responsabile per la sicurezza nei confronti di terzi.
- ▶ Non afferrare mai la tagliasiepi per la lama.
- ▶ Non permettere di utilizzare la tagliasiepi a bambini e neppure a persone che non abbiano preso visione delle presenti istruzioni. Le norme nazionali prevedono eventualmente dei limiti di restrizione relativamente all'età dell'operatore.
- ▶ Non eseguire mai tagli quando nelle immediate vicinanze si trovano altre persone ed in modo particolare bambini oppure animali domestici.
- ▶ L'operatore è responsabile degli incidenti o dei danni in cui possono incorrere altre persone o le loro proprietà.
- ▶ Non utilizzare la tagliasiepi a piedi nudi né calzando sandali aperti. Portare sempre robuste scarpe di sicurezza e pantaloni lunghi. Si consiglia di portare sempre guanti di protezione, scarpe che non scivolano ed occhiali di protezione adatti. Non portare mai vestiti larghi e neppure bracciali e catenine che potrebbero rimanere impigliati nelle parti mobili.
- ▶ Controllare con attenzione la siepe che si vuole tagliare ed eliminare tutti i fili metallici ed altri corpi estranei.
- ▶ Prima dell'uso controllare sempre visivamente che le lame, le viti delle lame e altre parti del meccanismo di taglio non siano né usurati, né danneggiati. Non lavorare mai con un meccanismo di taglio che sia danneggiato oppure molto usurato.
- ▶ Familiarizzare con l'uso della tagliasiepi in modo tale da essere in grado di poterla bloccare immediatamente in caso di emergenza.
- ▶ Tagliare le siepi soltanto alla luce del giorno oppure provvedendo prima ad una buona sorgente luminosa artificiale.
- ▶ Non utilizzare mai la tagliasiepi con dispositivi di protezione non montati oppure difettosi.
- ▶ Accertarsi che tutte le impugnature fornite in dotazione ed i dispositivi di protezione siano montati quando si uti-

lizza la tagliasiepi. Non mettere mai in funzione una tagliasiepi che non sia completa oppure una tagliasiepi a cui dovessero essere state apportate delle modifiche non autorizzate.

- ▶ Non tenere mai la tagliasiepi afferrandola per il dispositivo di protezione.
- ▶ Durante il funzionamento del tagliasiepi prestare attenzione ad avere sempre una posizione sicura e a mantenere l'equilibrio in ogni momento.
- ▶ Osservare con attenzione la zona circostante ed essere sempre pronti a reagire ad improvvise fonti di pericolo che durante il taglio della siepe forse non possono essere facilmente percepite acusticamente.
- ▶ Per essere certi che la tagliasiepi possa operare in condizioni di assoluta sicurezza, assicurarsi sempre che tutti i dadi, i bulloni e le viti siano ben avvitati.
- ▶ Conservare la tagliasiepi in luogo asciutto e che sia alto oppure chiuso in modo da non essere accessibile a bambini.
- ▶ A titolo di sicurezza sostituire le parti usurate o danneggiate.
- ▶ Non tentare di effettuare riparazioni sul prodotto a meno che non si disponga di debita preparazione professionale.
- ▶ Accertarsi che le parti di ricambio da sostituire provengano da Bosch.
- ▶ Come protezione anticontatto per la lama di taglio mobile, la tagliasiepi è dotata di un interruttore automatico lama su ogni impugnatura. Per il funzionamento della tagliasiepi entrambi gli interruttori devono essere premuti contemporaneamente. **Non utilizzare l'apparecchio per il giardinaggio, anche se lo stesso funziona, se non viene azionato alcun interruttore oppure ne viene azionato solo uno.**

### Indicazioni per l'uso ottimale della batteria ricaricabile

- ▶ **Non aprire la batteria.** Vi è rischio di cortocircuito.



**Proteggere la batteria ricaricabile dal calore (ad. es. anche dall'irradiazione solare continuo) dal fuoco, dall'acqua e dall'umidità.** Vi è pericolo di esplosione.



- ▶ **In caso di danneggiamento ed un uso non corretto della batteria ricaricabile possono fuoriuscire vapori.** Aereare l'area e, in caso di disturbi, consultare un medico. I vapori possono irritare le vie respiratorie.
- ▶ **Utilizzare la batteria solo per prodotti del produttore.** Soltanto in questo modo la batteria verrà protetta da pericolosi sovraccarichi.
- ▶ **Qualora si utilizzino oggetti appuntiti, come ad es. chiodi o cacciaviti, oppure se si esercita forza dall'esterno, la batteria potrebbe danneggiarsi.** Potrebbe verificarsi un cortocircuito interno e la batteria potrebbe incendiarsi, emettere fumo, esplodere o surriscaldarsi.
- ▶ **Non mettere la batteria ricaricabile in corto circuito.** Vi è concreto pericolo di esplosione!

- Pulire di tanto in tanto le fessure di ventilazione della batteria ricaricabile con un pennello morbido, pulito ed asciutto.
- **Caricare l'apparecchio esclusivamente con la stazione di ricarica fornita in dotazione.**

### Indicazioni di sicurezza per stazioni di ricarica



**Leggere tutte le indicazioni di sicurezza e le istruzioni operative.** La mancata osservanza delle istruzioni e delle avvertenze sulla sicurezza può essere causa di scosse elettriche, incendi e/o lesioni di grave entità.

### Conservare tutte le avvertenze di sicurezza e le istruzioni operative per ogni esigenza futura.

Utilizzare la stazione di ricarica esclusivamente se sono state completamente valutate tutte le funzioni e possono essere effettuate senza limitazioni oppure sono state mantenute le relative istruzioni.

- Non permettere in nessun caso l'uso della stazione di ricarica a bambini, persone con capacità fisiche, sensoriali o mentali ridotte oppure a cui manchi esperienza e/o conoscenza e/o a persone che non abbiano familiarità con le presenti istruzioni. Le norme nazionali prevedono eventualmente dei limiti di restrizione relativamente all'età dell'operatore.
- **Sorvegliare i bambini.** In questo modo viene assicurato che i bambini non giochino con la stazione di ricarica.
- Ricaricare esclusivamente batterie ricaricabili agli ioni di litio Bosch a partire da un'autonomia di **1,5 Ah** (a partire da **5** elementi della batteria ricaricabile). La tensione della batteria ricaricabile deve essere adatta alla tensione di ricarica batteria della stazione di ricarica. Non effettuare la ricarica su batterie non ricaricabili. In caso contrario, sussiste pericolo di incendio ed esplosione.



**Custodire la stazione di ricarica al riparo dalla pioggia o dall'umidità.** L'eventuale infiltrazione di acqua in una stazione di ricarica aumenta il rischio di una scossa elettrica.

Togliere immediatamente la spina dalla presa elettrica se il cavo è danneggiato oppure troncato



- **Mantenere pulito il caricabatteria.** La presenza di sporco può causare folgorazioni.
- **Prima di ogni utilizzo, controllare il caricabatteria, il cavo e il relativo connettore. Non utilizzare il caricabatteria, qualora si rilevino danni. Non aprire il caricabatteria e farlo riparare esclusivamente da personale specializzato, utilizzando solamente parti di ricambio originali.** La presenza di danni in caricabatterie, cavi o connettori aumenta il rischio di folgorazione.
- **Non utilizzare il caricabatteria su superfici facilmente infiammabili (ad es. carta, prodotti tessili ecc.), né in ambienti infiammabili.** Poiché il caricabatteria si riscalda in fase di ricarica, vi è rischio d'incendio.
- **Non coprire le feritoie di aerazione della stazione di ricarica.** In caso contrario la stazione di ricarica potrebbe surriscaldarsi e non funzionare più correttamente.
- Per una maggiore sicurezza elettrica si raccomanda l'impiego di un interruttore di sicurezza per correnti di guasto con una corrente d'intervento max. di 30 mA. Prima dell'impiego controllare sempre l'interruttore di sicurezza per correnti di guasto.

### Simboli

I simboli seguenti sono importanti per la lettura e la comprensione delle istruzioni d'uso. Memorizzare i simboli ed il loro significato. Un'interpretazione corretta dei simboli contribuisce ad utilizzare meglio ed in modo più sicuro il prodotto.

Simbolo	Significato
	Mettere i guanti di protezione
	Direzione di movimento
	Direzione di reazione
	Peso
	Accensione
	Spegnimento
CLICK!	Rumore percettibile
	Operazione vietata

Simbolo	Significato
	Accessori/parti di ricambio

## Descrizione del prodotto e caratteristiche



**Leggere tutte le indicazioni di sicurezza e le istruzioni operative.** La mancata osservanza delle istruzioni e delle indicazioni di sicurezza può essere causa di scosse elettriche, incendi e/o lesioni di grave entità.

Osservare le figure nella parte posteriore delle istruzioni per l'uso.

### Uso conforme alle norme

L'apparecchio per il giardinaggio è previsto per tagliare e tosare siepi e cespugli del Vostro giardino.

## Componenti illustrati (vedi figura A)

La numerazione dei componenti si riferisce all'illustrazione del prodotto riportata sulle pagine con la rappresentazione grafica.

- (1) Impugnatura (superficie di presa isolata)
- (2) Interruttore di avvio/arresto
- (3) Pulsante di sicurezza per l'interruttore di avvio/arresto
- (4) Protezione mano
- (5) Lama
- (6) Custodia di protezione
- (7) Stazione di ricarica
- (8) Tasto di sbloccaggio batteria ricaricabile
- (9) Batteria ricaricabile

**L'accessorio illustrato o descritto non è compreso nella fornitura standard. Una panoramica completa degli accessori è contenuta nel nostro programma accessori.**

## Dati tecnici

Tagliasiepi a batteria		AHS 48-20 LI	AHS 50-20 LI	AHS 53-20 LI	AHS 55-20 LI	Universal HedgeCut 18-500	Universal HedgeCut 18-550
Codice prodotto		<b>3 600 H49 F..</b>	<b>3 600 H49 F..</b>	<b>3 600 H49 G..</b>	<b>3 600 H49 G..</b>	<b>3 600 H49 F..</b>	<b>3 600 H49 G..</b>
Numero di corse a vuoto	min <sup>-1</sup>	2600	2600	2600	2600	2600	2600
Lunghezza di taglio	mm	480	500	530	550	500	550
Apertura dente	mm	20	20	20	20	20	20
Peso in funzione della EPTA-Procedure 01:2014 <sup>A)</sup>	kg	2,5	2,5	2,6	2,6	2,5	2,6
Numero di serie		Vedi targhetta del tipo sull'apparecchio per il giardinaggio					
Temperatura ambiente consigliata in fase di ricarica	°C	0... +35	0... +35	0... +35	0... +35	0... +35	0... +35
Temperatura ambiente consentita durante il funzionamento <sup>B)</sup> e durante il magazzino	°C	-20... +50	-20... +50	-20... +50	-20... +50	-20... +50	-20... +50
Tipo di batteria ricaricabile		PBA 18V...W- 1,5 Ah, 2,0 Ah, 2,5 Ah, 3,0 Ah, 4,0 Ah, 5,0 Ah, 6,0 Ah					

A) in funzione della batteria utilizzata

B) prestazioni ridotte in caso di temperature <0 °C

Stazione di ricarica		AL 1810 CV	AL 1815 CV	AL 1830 CV	AL 1880 CV
Corrente di carica	A	1,0	1,5	3,0	8,0
Tempo di ricarica (a batteria scarica)					
- Batteria ricaricabile con 1,5 Ah	min	94	63	33	27

Stazione di ricarica		AL 1810 CV	AL 1815 CV	AL 1830 CV	AL 1880 CV
- Batteria ricaricabile con 2,0 Ah	min	124	84	45	30
- Batteria ricaricabile con 2,5 Ah	min	154	105	60	36
- Batteria ricaricabile con 3,0 Ah	min	185	130	72	46
- Batteria ricaricabile con 4,0 Ah	min	244	168	95	35
- Batteria ricaricabile con 6,0 Ah	min	364	260	130	62
Peso in funzione della EPTA-Procedure 01:2014	kg	0,17	0,38	0,40	0,60
Classe di protezione		□/II	□/II	□/II	□/II

I dati sono validi per una tensione nominale [U] di 230 V. In caso di tensioni differenti e di versioni per Paesi specifici, tali dati potranno variare.

### Informazioni sulla rumorosità e sulle vibrazioni

Valori di emissione acustica rilevati conformemente a **EN 62841-4-2:2019**.

Il livello di rumore stimato A dell'elettrotensile ammonta normalmente: **71 dB(A)**; livello di potenza sonora **91 dB(A)**. Incertezza della misura **K = 1,0 dB**.

#### Usare la protezione acustica!

Valori complessivi di oscillazione  $a_{h_i}$  (somma vettoriale delle tre direzioni) e incertezza della misura **K** misurati conformemente a **EN 62841-4-2:2019**:

$a_{h_i} = 2,5 \text{ m/s}^2$ ,  $K = 1,5 \text{ m/s}^2$ ,

Il/I valore/i complessivo/i delle oscillazioni indicato/i e il valore/i di emissione acustica indicato/i sono stati misurati secondo una procedura di controllo standardizzata e possono essere utilizzati per il confronto di un elettrotensile con un altro.

Il/I valore/i complessivo/i delle oscillazioni indicato/i e il valore/i di emissione acustica indicato/i possono essere utilizzati anche per una valutazione temporanea della sollecitazione.

Durante l'effettivo impiego dell'elettrotensile le emissioni di oscillazioni e le emissioni acustiche possono differire dai valori dei dati indicati in funzione del modo in cui l'elettrotensile viene impiegato e in modo particolare dal tipo di pezzo da lavorare; e – per la necessità di definire misure di sicurezza per la protezione dell'operatore, che si basano su una valutazione della sollecitazione da vibrazioni durante le effettive condizioni di impiego (a riguardo devono essere tenute presenti tutte le parti del ciclo operativo, ad esempio i tempi in cui l'elettrotensile è spento e quelli in cui lo stesso è acceso ma funziona senza sollecitazione).

## Messa in funzione

### Per la Vostra sicurezza

- ▶ **Attenzione: Prima di effettuare interventi di regolazione o pulizia spegnere l'apparecchio per il giardinaggio ed estrarre sempre la batteria ricaricabile.**
- ▶ **Una volta spenta la tagliasiepi, le lame continuano a muoversi ancora per poche frazioni di secondi.**
- ▶ **Mai toccare le lame in movimento.**

### Ricarica della batteria

- ▶ **Osservare la tensione di rete!** La tensione della rete elettrica di alimentazione deve corrispondere ai dati riportati sulla targhetta di identificazione della stazione di ricarica.

La batteria ricaricabile è dotata di un controllo della temperatura che consente una ricarica esclusivamente nel campo di temperatura tra 0 °C e 35 °C. In questo modo viene ottenuta un'elevata durata della batteria ricaricabile.

**Nota:** La batteria ricaricabile viene fornita parzialmente carica. Per garantire l'intera potenza della batteria ricaricabile, prima del primo impiego ricaricare completamente la batteria ricaricabile nella stazione di ricarica.

La batteria ricaricabile agli ioni di litio può essere ricaricata in qualsiasi momento senza ridurne la durata. Un'interruzione dell'operazione di ricarica non danneggia la batteria ricaricabile.

La batteria ricaricabile agli ioni di litio è protetta dalla "Electronic Cell Protection (ECP)" contro lo scaricamento completo. In caso di batteria scarica, il prodotto viene spento tramite un interruttore automatico: L'apparecchio per il giardinaggio non funziona più.

**Dopo lo spegnimento automatico del prodotto non premere ulteriormente l'interruttore di avvio/arresto.** La batteria ricaricabile potrebbe subire dei danni.

Attenersi alle indicazioni per lo smaltimento della batteria ricaricabile.

## Inserimento/rimozione della batteria ricaricabile (vedi figura B)

**Nota:** Se non vengono utilizzate batterie ricaricabili adatte possono verificarsi funzionamenti difettosi o è possibile il danneggiamento dell'apparecchio.

Inserire la batteria carica (9). Assicurarsi che la batteria ricaricabile sia inserita completamente.

Per la rimozione della batteria ricaricabile (9) dall'apparecchio premere il tasto di sbloccaggio batteria ricaricabile (8) e togliere la batteria.

## Operazione di ricarica

L'operazione di ricarica inizia non appena la spina di rete della stazione di ricarica viene inserita nella presa e la batteria ricaricabile (9) viene inserita nella stazione di ricarica (7).

Grazie all'intelligente procedimento di ricarica lo stato di ricarica della batteria viene riconosciuto automaticamente e, in base alla temperatura della batteria e della tensione, viene selezionata la corrente di carica ottimale.

In questo modo la batteria ricaricabile viene protetta e conservandola nella stazione di ricarica rimane sempre completamente carica.

## Significato degli elementi di visualizzazione (AL 1815 CV)

### Luce lampeggiante indicatore di carica della batteria

 Il processo di ricarica viene segnalato tramite il lampeggiamento dell'indicatore di carica della batteria.

### Luce continua indicatore di carica della batteria

 La luce continua dell'indicatore di carica della batteria segnala che la batteria ricaricabile è completamente carica oppure che la temperatura della batteria ricaricabile si trova al di fuori del campo della temperatura di ricarica ammesso e che per questo motivo non può essere ricaricata. Non appena viene raggiunto il campo di temperatura ammesso, la batteria ricaricabile viene ricaricata.

Se la batteria ricaricabile non è inserita, la luce continua dell'indicatore di carica della batteria segnala che la spina di rete è inserita nella presa di corrente e che la stazione di ricarica è pronta per l'uso.

## Significato degli elementi indicatori (AL 1830 CV)

### Luce lampeggiante (veloce) indicatore di carica della batteria verde

 Il processo di ricarica rapida viene segnalato dal lampeggio veloce dell'indicatore di carica della batteria verde.

**Nota bene:** L'operazione di ricarica rapida è possibile esclusivamente se la temperatura della batteria ricaricabile si trova nel campo di temperatura di carica ammessa, vedi paragrafo "Dati tecnici".

### Luce lampeggiante (lenta) indicatore di carica della batteria verde

 Con uno stato di carica della batteria ricaricabile di ca. 80% l'indicatore di carica verde lampeggia lentamente.

La batteria ricaricabile può essere presa ed utilizzata immediatamente.

### Led indicatore di carica della batteria di colore verde e con luce fissa

 La luce fissa dell'indicatore di carica della batteria di colore verde segnala che la batteria è completamente carica.

Senza batteria inserita, la luce fissa dell'indicatore di carica della batteria, segnala che il connettore di rete è inserito nella presa e che il caricabatteria è pronto per il funzionamento.

### Luce continua indicatore di carica della batteria rosso

 La luce continua dell'indicatore di carica della batteria rosso segnala che la temperatura della batteria si trova al di fuori del campo di temperatura di carica ammissibile, vedi paragrafo «Dati tecnici». Non appena viene raggiunto il campo di temperatura ammesso, la stazione di ricarica passa automaticamente alla ricarica rapida.

### Luce lampeggiante indicatore di carica della batteria rosso

 La luce lampeggiante dell'indicatore di carica della batteria rosso segnala un'altra anomalia dell'operazione di ricarica, vedi paragrafo "Difetti – cause e rimedi".

## Impiego

### Accensione/spegnimento (vedi figure C e D)

Per l'accensione premere innanzitutto il pulsante di sicurezza (3) e tenerlo premuto. Premere quindi l'interruttore di avvio/arresto (2) e tenerlo premuto.

Per lo spegnimento rilasciare il pulsante di sicurezza (3) e successivamente l'interruttore di avvio/arresto (2).

### Funzione sega

Nonostante l'apertura dente per taglio rami è permessa fino a Ø 20 mm, la punta della lama è concepita per tagli fino a Ø 25 mm.

### Lavoro con la tagliasiepi (vedi figura E)

Muovere uniformemente in avanti la tagliasiepi sulla linea di taglio. La lama a doppio taglio permettere di tagliare in entrambe le direzioni oppure mediante movimenti pendolari da una parte all'altra.

Tagliare prima i lati della siepe e poi il bordo superiore.

Per ottenere lati diritti, raccomandiamo di tagliare seguendo la direzione della crescita partendo dal basso e proseguendo verso l'alto. Tagliando dall'alto verso il basso, i ramoscelli più sottili si spostano verso l'esterno provocando in questo modo punti sottili oppure buchi.

Per poter infine tagliare uniformemente il bordo superiore, tendere su tutta la lunghezza della siepe un'apposita corda di riferimento regolata all'altezza che si ritiene necessaria.

Prestare attenzione affinché non vengano tagliati oggetti come ad es. fili metallici. Le lame oppure l'azionamento ne potrebbero essere danneggiati.

### Meccanismo antibloccaggio

Se la lama da taglio è bloccata in materiale resistente aumenta il carico del motore. La microelettronica intelligente rico-

nosce questa situazione di sovraccarico e ripete più volte la commutazione del motore per impedire in questo modo un bloccaggio della lama di taglio e per tagliare il materiale.

Questa commutazione percettibile dura fino a 3 s.

Dopo il taglio, l'apparecchio per il giardinaggio continua a lavorare normalmente oppure la lama di taglio rimane automaticamente aperta in caso di una persistente situazione di sovraccarico (p. es. se accidentalmente un pezzo di recinto metallico blocca l'apparecchio per il giardinaggio).

## Individuazione dei guasti e rimedi



### Tagliasiepi

Problema	Possibili cause	Rimedi
La tagliasiepi non funziona	Batteria scarica	Caricare la batteria, vedere anche "Istruzioni per la ricarica"
	Batteria ricaricabile non inserita correttamente	Assicurarsi che entrambi gli inserti di bloccaggio siano scattati in posizione
La tagliasiepi funziona con interruzioni	Cablaggio interno dell'apparecchio per il giardinaggio difettoso	Contattare il Servizio Assistenza Tecnica Clienti
	Interruttore di avvio/arresto difettoso	Contattare il Servizio Assistenza Tecnica Clienti
	Il senso di rotazione del motore cambia continuamente e si arresta dopo ca. 3 s	Vedi "Indicazioni operative" (Meccanismo antibloccaggio)
Il motore è in funzione, le lame restano ferme	Guasto interno	Contattare il Servizio Assistenza Tecnica Clienti
Le lame diventano lente	Lama senza filo	Far affilare le lame
	La lama ha delle tacche	Far controllare le lame
	Troppo attrito a causa della mancanza di lubrificazione	Spruzzare con olio lubrificante
La lama non si muove	Batteria scarica	Caricare la batteria, vedere anche "Istruzioni per la ricarica"
	Apparecchio per il giardinaggio difettoso	Contattare il Servizio Assistenza Tecnica Clienti
Vibrazioni/rumori eccessivi	Apparecchio per il giardinaggio difettoso	Contattare il Servizio Assistenza Tecnica Clienti
La durata di taglio per ogni ricarica della batteria è troppo breve	Troppo attrito a causa della mancanza di lubrificazione	Spruzzare con olio lubrificante
	La lama deve essere pulita	Pulire la lama
	Cattiva tecnica di taglio	Vedi "Indicazioni operative" (figura E)
	Batteria non ricaricata completamente	Caricare la batteria, vedere anche "Istruzioni per la ricarica"
Le lame si muovono lentamente oppure il meccanismo antibloccaggio non funziona	Batteria scarica	Caricare la batteria, vedere anche "Istruzioni per la ricarica"
	Batteria ricaricabile conservata al di fuori del campo di temperatura ammissibile	Lasciare riscaldare la batteria ricaricabile alla temperatura ambiente (nel campo di temperatura ammissibile per la batteria ricaricabile di 0–35 °C)

### Batteria ricaricabile e stazione di ricarica

Problema	Possibili cause	Rimedi
Indicatore di carica della batteria rosso lampeggia Operazione di ricarica impossibile	Batteria ricaricabile non inserita (correttamente)	Inserire correttamente la batteria nella stazione di ricarica
	Contatti della batteria ricaricabile sporchi	Pulire i contatti della batteria; ad. es. inserendo ed estraendo più volte la batteria, se necessario sostituire la batteria
Indicatori di carica della batteria non si illuminano	Batteria ricaricabile difettosa	Sostituire la batteria
	Spina di rete della stazione di ricarica non inserita (correttamente)	Inserire la spina di rete (completamente) nella presa di corrente
	Presa di corrente, cavo di rete oppure stazione di ricarica difettosi	Controllare la tensione di rete e, eventualmente, far controllare la stazione di ricarica presso un centro di Assistenza Clienti elettrodomestici Bosch autorizzato

## Manutenzione ed assistenza

### Manutenzione, pulizia e magazzinaggio

► **Rimuovere la batteria ricaricabile dall'apparecchio per il giardinaggio prima di qualsiasi intervento sull'apparecchio stesso (ad es. manutenzione, cambio dell'utensile ecc.) nonché durante il suo trasporto e la conservazione.** In caso di azionamento accidentale dell'interruttore di avvio/arresto esiste pericolo di lesioni.

► **Tenere il prodotto pulito per poter lavorare bene ed in modo sicuro.**

Non appoggiare nessun altro oggetto sull'apparecchio per il giardinaggio.

Tenere il prodotto e le fessure di ventilazione puliti per poter lavorare bene ed in modo sicuro.

Non spruzzare mai il prodotto con acqua.

Non immergere mai il prodotto in acqua.

Immagazzinare il prodotto in un posto sicuro ed asciutto e al di fuori della portata dei bambini.

Non appoggiare nessun altro oggetto sul prodotto.

Assicurarsi sempre che tutti i dadi, i perni e le viti siano ben serrati affinché sia possibile lavorare in modo sicuro con il prodotto.

Controllare il prodotto e per ragioni di sicurezza sostituire parti usurate o danneggiate.

Accertarsi che le parti di ricambio da sostituire provengano da Bosch.

### Cura della batteria ricaricabile

Osservare le seguenti indicazioni e provvedimenti per garantire un utilizzo ottimale della batteria ricaricabile:

- Proteggere la batteria ricaricabile da umidità ed acqua.
- Immagazzinare l'apparecchio per il giardinaggio e la batteria ricaricabile esclusivamente nel campo di temperatura tra -20 °C e 50 °C. Ad es. in estate non lasciare in auto la batteria ricaricabile.
- Immagazzinare la batteria ricaricabile separatamente e non nella stazione di ricarica.
- In caso di irradiazione solare diretta non lasciare la batteria ricaricabile nell'apparecchio per il giardinaggio.

- La temperatura ottimale per la conservazione della batteria ricaricabile è di 5 °C.
- Pulire di tanto in tanto le fessure di ventilazione della batteria ricaricabile con un pennello morbido, pulito ed asciutto.

Un tempo di funzionamento notevolmente ridotto dopo la ricarica indica che la batteria ricaricabile è consumata e deve essere sostituita.

### Servizio di assistenza e consulenza tecnica

Il servizio di assistenza risponde alle Vostre domande relative alla riparazione e alla manutenzione del Vostro prodotto nonché concernenti i pezzi di ricambio. Disegni in vista esplosa e informazioni relative ai pezzi di ricambio sono consultabili anche sul sito [www.bosch-pt.com](http://www.bosch-pt.com)

Il team di consulenza tecnica Bosch sarà lieto di rispondere alle Vostre domande in merito ai nostri prodotti e accessori. In caso di richieste o di ordinazione di pezzi di ricambio, comunicare sempre il codice prodotto a 10 cifre riportato sulla targhetta di fabbricazione dell'elettrodomestico.

#### Italia

Tel.: (02) 3696 2314

E-Mail: [pt.hotlinebosch@it.bosch.com](mailto:pt.hotlinebosch@it.bosch.com)

#### Per ulteriori indirizzi del servizio assistenza consultare:

[www.bosch-pt.com/serviceaddresses](http://www.bosch-pt.com/serviceaddresses)

### Trasporto

Le batterie al litio contenute sono soggette ai requisiti di legge relativi a merci pericolose. Le batterie possono essere trasportate su strada tramite l'utente senza ulteriori precauzioni.

In caso di spedizione tramite terzi (ad es. per via aerea o tramite spedizioniere), andranno rispettati specifici requisiti relativi d'imballaggio e contrassegnatura. In tale caso, per la preparazione dell'articolo da spedire, andrà consultato uno specialista in merci pericolose.

Inviare le batterie soltanto se la relativa carcassa non è danneggiata. Coprire con nastro adesivo i contatti scoperti ed imballare la batteria in modo che non possa spostarsi nell'imballaggio. Andranno altresì rispettate eventuali ulteriori norme nazionali complementari.



## Smaltimento



Avviare ad un riciclaggio rispettoso dell'ambiente prodotti, batterie ricaricabili, accessori ed imballaggi non più impiegabili.



Non gettare prodotti e batterie ricaricabili/pile tra i rifiuti domestici!

### Solo per i Paesi UE:

Conformemente alla direttiva europea 2012/19/UE i prodotti diventati inservibili e, in base alla direttiva europea 2006/66/CE, le batterie ricaricabili/pile difettose o consumate devono essere raccolte separatamente ed essere inviate ad una riutilizzazione ecologica.

### Batterie/pile:

#### Per le batterie al litio:

Attenersi alle avvertenze riportate al paragrafo «Trasporto» (vedi «Trasporto», Pagina 57).

## Nederlands

## Veiligheidsvoorschriften

### Verklaring van de symbolen



Lees de gebruiksaanwijzing.



Niet in de regen gebruiken.



Draag een oogbescherming.



Verwijder de accu voordat u instel- of reinigingswerkzaamheden aan het tuingereedschap uitvoert of wanneer het tuingereedschap enige tijd onbeheerd blijft.



Houd uw handen uit de buurt van het mes.

### Algemene veiligheidsaanwijzingen voor elektrische gereedschappen

#### ⚠ WAARSCHUWING

Lees alle waarschuwingen, veiligheidsaanwijzingen, afbeeldingen en specificaties die bij dit elektrische gereedschap worden geleverd.

Als de hieronder vermelde aanwijzingen niet worden opgevolgd, kan dit een elektrische schok, brand en/of ernstig letsel tot gevolg hebben.

### Bewaar alle waarschuwingen en voorschriften voor toekomstig gebruik.

Het in de waarschuwingen gebruikte begrip elektrisch gereedschap heeft betrekking op elektrische gereedschappen voor gebruik op het stroomnet (met netsnoer) en op elektrische gereedschappen voor gebruik met een accu (zonder netsnoer).

### Veiligheid van de werkomgeving

- ▶ **Houd uw werkomgeving schoon en goed verlicht.** Een rommelige of onverlichte werkomgeving kan tot ongefallen leiden.
- ▶ **Werk met het elektrische gereedschap niet in een omgeving met explosiegevaar waarin zich brandbare vloeistoffen, brandbare gassen of brandbaar stof bevinden.** Elektrische gereedschappen veroorzaken vonken die het stof of de dampen tot ontsteking kunnen brengen.
- ▶ **Houd kinderen en andere personen tijdens het gebruik van het elektrische gereedschap uit de buurt.** Wanneer u wordt afgeleid, kunt u de controle over het gereedschap verliezen.

### Elektrische veiligheid

- ▶ **De aansluitstekker van het elektrische gereedschap moet in het stopcontact passen. De stekker mag in geen geval worden veranderd. Gebruik geen adapterstekkers in combinatie met geaarde elektrische gereedschappen.** Onveranderde stekkers en passende stopcontacten beperken het risico van een elektrische schok.
- ▶ **Voorkom aanraking van het lichaam met geaarde oppervlakken, bijvoorbeeld van buizen, verwarmingen, fornuizen en koelkasten.** Er bestaat een verhoogd risico door een elektrische schok wanneer uw lichaam geaard is.
- ▶ **Houd het gereedschap uit de buurt van regen en vocht.** Het binnendringen van water in het elektrische gereedschap vergroot het risico van een elektrische schok.
- ▶ **Gebruik de kabel niet voor een verkeerd doel, om het elektrische gereedschap te dragen of op te hangen of om de stekker uit het stopcontact te trekken. Houd de kabel uit de buurt van hitte, olie, scherpe randen of bewegende delen.** Beschadigde of in de war geraakte kabels vergroten het risico van een elektrische schok.
- ▶ **Wanneer u buitenshuis met elektrisch gereedschap werkt, dient u alleen verlengkabels te gebruiken die voor gebruik buitenshuis zijn goedgekeurd.** Het gebruik van een voor gebruik buitenshuis geschikte verlengkabel beperkt het risico van een elektrische schok.
- ▶ **Als het gebruik van het elektrische gereedschap in een vochtige omgeving onvermijdelijk is, dient u een aardlekschakelaar te gebruiken.** Het gebruik van een aardlekschakelaar vermindert het risico van een elektrische schok.

### Veiligheid van personen

- ▶ **Wees alert, let goed op wat u doet en ga met verstand te werk bij het gebruik van het elektrische gereedschap. Gebruik geen elektrisch gereedschap, wanneer u moe bent of onder invloed staat van drugs, alcohol of medicijnen.** Een moment van onoplettendheid bij het gebruik van het elektrische gereedschap kan tot ernstige verwondingen leiden.
- ▶ **Draag persoonlijke beschermingsmiddelen. Draag altijd een veiligheidsbril.** Het dragen van persoonlijke beschermingsmiddelen zoals een stofmasker, slijpvaste werkschoenen, een veiligheidshelm of gehoorbescherming, afhankelijk van de aard en het gebruik van het elektrische gereedschap, vermindert het risico van verwondingen.
- ▶ **Voorkom per ongeluk inschakelen. Controleer dat het elektrische gereedschap uitgeschakeld is, voordat u de stekker in het stopcontact steekt of de accu aansluit en voordat u het gereedschap oppakt of draagt.** Wanneer u bij het dragen van het elektrische gereedschap uw vinger aan de schakelaar hebt of wanneer u het gereedschap ingeschakeld op de stroomvoorziening aansluit, kan dit tot ongevallen leiden.
- ▶ **Verwijder instelgereedschappen of schroefslutels, voordat u het elektrische gereedschap inschakelt.** Een instelgereedschap of sleutel in een draaiend deel van het gereedschap kan tot verwondingen leiden.
- ▶ **Voorkom een onevenwichtige lichaamshouding. Zorg ervoor dat u stevig staat en steeds in evenwicht blijft.** Daardoor kunt u het elektrische gereedschap in onverwachte situaties beter onder controle houden.
- ▶ **Draag geschikte kleding. Draag geen loshangende kleding of sieraden. Houd haren en kleding uit de buurt van bewegende delen.** Loshangende kleding, lange haren en sieraden kunnen door bewegende delen worden meegenomen.
- ▶ **Wanneer stofafzuigings- of stofopvangvoorzieningen kunnen worden gemonteerd, dient u zich ervan te verzekeren dat deze zijn aangesloten en juist worden gebruikt.** Het gebruik van een stofafzuiging beperkt het gevaar door stof.
- ▶  **Ondanks het feit dat u eventueel heel goed vertrouwd bent met het gebruik van gereedschappen, moet u ervoor zorgen dat u niet nonchalant wordt en veiligheidsvoorschriften voor het gereedschap gaat negeren.** Een onoplettende handeling kan binnen een fractie van een seconde ernstig letsel veroorzaken.

### Zorgvuldige omgang met en zorgvuldig gebruik van elektrische gereedschappen

- ▶ **Overbelast het elektrische gereedschap niet. Gebruik voor uw werkzaamheden het daarvoor bestemde elektrische gereedschap.** Met het passende elektrische gereedschap werkt u beter en veiliger binnen het aangegeven capaciteitsbereik.
- ▶ **Gebruik geen elektrisch gereedschap waarvan de schakelaar defect is.** Elektrisch gereedschap dat niet

meer kan worden in- of uitgeschakeld, is gevaarlijk en moet worden gerepareerd.

- ▶ **Trek de stekker uit het stopcontact en/of neem de accu (indien uitneembaar) uit het elektrische gereedschap, voordat u het elektrische gereedschap instelt, accessoires wisselt of het elektrische gereedschap opbergt.** Deze voorzorgsmaatregel voorkomt onbedoeld starten van het elektrische gereedschap.
- ▶ **Bewaar niet-gebruikte elektrische gereedschappen buiten bereik van kinderen. Laat het gereedschap niet gebruiken door personen die er niet mee vertrouwd zijn en deze aanwijzingen niet hebben gelezen.** Elektrische gereedschappen zijn gevaarlijk wanneer deze door onervaren personen worden gebruikt.
- ▶ **Pleeg onderhoud aan elektrische gereedschappen en accessoires. Controleer of bewegende delen van het gereedschap correct functioneren en niet vastklemmen en of onderdelen zodanig gebroken of beschadigd zijn dat de werking van het elektrische gereedschap nadelig wordt beïnvloed. Laat deze beschadigde onderdelen vóór gebruik repareren.** Veel ongevallen hebben hun oorzaak in slecht onderhouden elektrische gereedschappen.
- ▶ **Houd snijdende inzetgereedschappen scherp en schoon.** Zorgvuldig onderhouden snijdende inzetgereedschappen met scherpe snijkanten klemmen minder snel vast en zijn gemakkelijker te geleiden.
- ▶ **Gebruik elektrisch gereedschap, accessoires, inzetgereedschappen en dergelijke volgens deze aanwijzingen. Let daarbij op de arbeidsomstandigheden en de uit te voeren werkzaamheden.** Het gebruik van elektrische gereedschappen voor andere dan de voorziene toepassingen kan tot gevaarlijke situaties leiden.
- ▶ **Houd handgrepen en greepvlakken droog, schoon en vrij van olie en vet.** Gladde handgrepen en greepvlakken verhinderen dat het gereedschap in onverwachte situaties veilig kan worden gehanteerd en bediend.

### Gebruik en onderhoud van accugereedschappen

- ▶ **Laad accu's alleen op in oplaadapparaten die door de fabrikant worden geadviseerd.** Voor een oplaadapparaat dat voor een bepaald type accu geschikt is, bestaat brandgevaar wanneer het met andere accu's wordt gebruikt.
- ▶ **Gebruik alleen de daarvoor bedoelde accu's in de elektrische gereedschappen.** Het gebruik van andere accu's kan tot verwondingen en brandgevaar leiden.
- ▶ **Voorkom aanraking van de niet-gebruikte accu met paperclips, munten, sleutels, spijkers, schroeven en andere kleine metalen voorwerpen die overbrugging van de contacten kunnen veroorzaken.** Kortsluiting tussen de accucontacten kan brandwonden of brand tot gevolg hebben.
- ▶ **Bij verkeerd gebruik kan vloeistof uit de accu lekken. Voorkom contact daarmee. Spoel bij onvoorzien contact met water af. Wanneer de vloeistof in de ogen komt, dient u bovendien een arts te raadplegen.** Gelek-

te accuvloeistof kan tot huidirritaties en verbrandingen leiden.

- ▶ **Gebruik accu of gereedschap niet, als deze beschadigd of veranderd zijn.** Beschadigde of veranderde accu's kunnen onvoorspelbaar gedrag vertonen, waardoor een brand, explosie of het gevaar van letsel kan ontstaan.
- ▶ **Stel accu of gereedschap niet bloot aan vuur of overmatige temperaturen.** Blootstelling aan vuur of temperaturen boven 130°C kan een explosie veroorzaken.
- ▶ **Volg alle aanwijzingen voor het laden en laad de accu of het gereedschap niet buiten het temperatuurbereik dat in de aanwijzingen is vermeld.** Verkeerd laden of laden bij temperaturen buiten het vastgelegde bereik kan de accu beschadigen en het risico van brand vergroten.

#### Service

- ▶ **Laat het elektrische gereedschap alleen repareren door gekwalificeerd en vakkundig personeel en alleen met originele vervangsonderdelen.** Daarmee wordt gewaarborgd dat de veiligheid van het gereedschap in stand blijft.
- ▶ **Voer nooit servicewerkzaamheden aan beschadigde accu's uit.** Service van accu's dient uitsluitend te worden uitgevoerd door de fabrikant of erkende servicewerkplaatsen.

#### Veiligheidsvoorschriften voor heggen scharen

- ▶ **Houd alle lichaamsdelen uit de buurt van het mes. Probeer niet om gesneden materiaal te verwijderen of nog te snijden materiaal vast te houden terwijl het mes beweegt.** De messen bewegen na het uitschakelen verder. Een moment van onoplettendheid tijdens het gebruik van de heggen schaar kan tot ernstig letsel leiden.
- ▶ **Draag de heggen schaar aan de greep vast terwijl het mes stilstaat en let erop dat u geen aan/uit-schakelaar bedient.** Zorgvuldige dragen van de heggen schaar verkleint het risico van een onbedoelde start en daaruit voortkomend gevaar van letsel door de messen.
- ▶ **Breng altijd de mesbescherming aan voordat u de heggen schaar vervoert of opbergt.** Zorgvuldige omgang met de heggen schaar verkleint het gevaar van letsel door de messen.
- ▶ **Zorg ervoor dat alle aan/uit-schakelaars uitgeschakeld zijn en de accu verwijderd of losgekoppeld is wanneer u vastzittend materiaal verwijdert of onderhoud aan het gereedschap uitvoert.** Onverwacht starten van de heggen schaar bij het verwijderen van vastzittend materiaal of bij onderhoudswerkzaamheden kan tot ernstig letsel leiden.
- ▶ **Houd de heggen schaar alleen vast aan de geïsoleerde grepen, omdat het mes in aanraking kan komen met verborgen elektriciteitsleidingen.** Contact van de messen met een spanningvoerende leiding kan metalen delen van de heggen schaar onder spanning zetten en tot een elektrische schok leiden.
- ▶ **Houd alle netsnoeren en -leidingen uit de buurt van de plaats waar wordt geknipt.** Netsnoeren of -leidingen

kunnen verborgen zijn in heggen of struiken en daardoor bij vergissing door het mes worden doorgesneden.

- ▶ **Gebruik de heggen schaar niet bij slecht weer, in het bijzonder wanneer gevaar van blikseminslag bestaat.** Daardoor verkleint u het gevaar door de bliksem te worden getroffen.

#### Extra waarschuwingen

- ▶ Dit gereedschap is niet bestemd voor gebruik door personen (inclusief kinderen) met beperkte fysieke, zintuiglijke of geestelijke vermogens of met beperkte ervaring en/of beperkte kennis, tenzij zij onder toezicht staan van een voor hun veiligheid verantwoordelijke persoon, of tenzij zij van deze persoon instructies ontvangen ten aanzien van het gebruik van het gereedschap. Op kinderen moet toezicht worden gehouden om er zeker van te zijn dat ze niet met het gereedschap spelen.
- ▶ **Houd het elektrische gereedschap tijdens de werkzaamheden stevig met beide handen vast en zorg ervoor dat u stevig staat.** Het elektrische gereedschap wordt met twee handen veiliger geleid.
- ▶ **Controleer of alle beschermingsvoorzieningen en grepen bij het gebruik van het product gemonteerd zijn.** Probeer nooit een onvolledig gemonteerd product of een product met niet-toegestane aanpassingen in gebruik te nemen.
- ▶ **Smeer de mesbalk voor gebruik altijd met onderhoudsspray.**
- ▶ **Wacht tot het elektrische gereedschap tot stilstand is gekomen voordat u het neerlegt.**
- ▶ Tijdens het gebruik mogen zich binnen een straal van 3 meter geen andere personen of dieren ophouden. De bediener is in de werkomgeving verantwoordelijk ten opzichte van anderen.
- ▶ Pak de heggen schaar nooit aan de mesbalk vast.
- ▶ Laat de heggen schaar nooit gebruiken door kinderen of personen die met deze voorschriften niet vertrouwd zijn. In uw land gelden eventueel voorschriften ten aanzien van de leeftijd van de bediener.
- ▶ **Maai nooit een heg wanneer er personen, in het bijzonder kinderen, of huisdieren vlakbij zijn.**
- ▶ De bediener is verantwoordelijk voor ongevallen, persoonlijk letsel of schade aan het eigendom van anderen.
- ▶ Gebruik de heggen schaar niet met blote voeten of met open sandalen. Draag altijd stevige schoenen en een lange broek. Het dragen van stevige werkhandschoenen, slipvaste schoenen en een veiligheidsbril wordt geadviseerd. Draag geen lange kleding of sieraden die in bewegende delen kunnen vastraken.
- ▶ Controleer de te knippen heg zorgvuldig en verwijder alle metaal draad en overige voorwerpen.
- ▶ Controleer voor het gebruik altijd of de messen, mes-schroeven of andere delen van het knipmechanisme zichtbaar versleten of beschadigd zijn. Werk nooit met een beschadigd of ernstig versleten knipmechanisme.

- ▶ Maak uzelf met de bediening van de heggenschaar vertrouwd zodat u deze in een noodgeval onmiddellijk kunt stoppen.
- ▶ Maai alleen heggen bij daglicht of goed kunstlicht.
- ▶ Gebruik de heggenschaar nooit met defecte of niet-gemonteerde veiligheidsvoorzieningen.
- ▶ Controleer dat alle meegeleverde grepen en veiligheidsvoorzieningen bij het gebruik van de heggenschaar gemonteerd zijn. Probeer het gereedschap nooit in gebruik te nemen als het onvolledig gemonteerd is en evenmin met niet-toegestane aanpassingen.
- ▶ Pak de heggenschaar nooit aan de veiligheidsvoorziening vast.
- ▶ Let er tijdens het gebruik van de heggenschaar altijd op dat u stabiel staat en bewaar steeds uw evenwicht.
- ▶ Let op uw omgeving en wees voorbereid op eventuele gevaren die u tijdens het knippen van de heg mogelijk niet kunt horen.
- ▶ Controleer of alle moeren, bouten en schroeven vastzitten, zodat een veilige toestand van de heggenschaar gewaarborgd is.
- ▶ Bewaar de heggenschaar op een droge, hooggelegen of afgesloten plaats, buiten bereik van kinderen.
- ▶ Vervang versleten of beschadigde delen veiligheidsshalve.
- ▶ Probeer niet het product te repareren, tenzij u de daarvoor vereiste opleiding bezit.
- ▶ Zorg ervoor dat vervangingsonderdelen van Bosch afkomstig zijn.
- ▶ Ter bescherming tegen aanraking van het bewegende knipmes is de heggenschaar uitgerust met twee mesbeschermingsschakelaars, op elke greep één. Voor het gebruik van de heggenschaar moeten beide schakelaars tegelijkertijd worden ingedrukt. **Gebruik het tuingereedschap niet als het loopt terwijl er geen schakelaar of slechts één schakelaar wordt ingedrukt.**

### Aanwijzingen voor de optimale omgang met de accu

- ▶ **Open de accu niet.** Er bestaat gevaar voor kortsluiting.
- 

**Bescherm de accu tegen hitte, bijv. ook tegen fel zonlicht, vuur, water en vocht.** Er bestaat explosiegevaar.
- ▶ **Bij beschadiging en onjuist gebruik van de accu kunnen er dampen vrijkomen.** Zorg voor ventilatie en ga bij klachten naar een arts. De dampen kunnen de luchtwegen irriteren.
  - ▶ **Gebruik de accu alleen in producten van de fabrikant.** Alleen zo wordt de accu tegen gevaarlijke overbelasting beschermd.
  - ▶ **Door spitse voorwerpen, zoals bijv. spijkers of schroevendraaiers, of door krachtinwerking van buitenaf kan de accu beschadigd worden.** Er kan een interne kortsluiting ontstaan en de accu doen branden, roken, explosioneren of oververhitten.

- ▶ **Sluit de accu niet kort.** Er bestaat explosiegevaar.
- ▶ Reinig de ventilatieopeningen van de accu af en toe met een zachte, schone en droge kwast.
- ▶ **Laad het gereedschap alleen op met het meegeleverde oplaadapparaat.**

### Veiligheidsvoorschriften voor oplaadapparaten



**Lees alle veiligheidsvoorschriften en instructies.** Als de veiligheidsvoorschriften en instructies niet worden opgevolgd, kan dit een elektrische schok, brand of ernstig letsel tot gevolg hebben.

### Bewaar alle veiligheidsvoorschriften en instructies voor gebruik in de toekomst.

Gebruik het oplaadapparaat alleen wanneer u alle functies volledig kunt inschatten en zonder beperkingen kunt gebruiken of daarvoor bestemde instructies heeft ontvangen.

- ▶ **Laat het oplaadapparaat nooit gebruiken door kinderen, personen met beperkte fysieke, zintuiglijke of geestelijke vermogens of met beperkte ervaring of kennis of door personen die met deze aanwijzingen niet vertrouwd zijn.** In uw land gelden mogelijk beperkende voorschriften ten aanzien van de leeftijd van de bediener.
- ▶ **Houd kinderen in het oog.** Zorg ervoor dat kinderen niet met het oplaadapparaat spelen.
- ▶ **Laad alleen Bosch Li-Ion-accu's van af een capaciteit van 1,5 Ah (vanaf 5 accucellen) op.** De accuspanning moet bij de acculaadspanning van het oplaadapparaat passen. Laad geen niet-oplaadbare batterijen op. Anders bestaat er brand- en explosiegevaar.



**Houd het oplaadapparaat uit de buurt van regen en vocht.** Het binnendringen van water in het oplaadapparaat vergroot het risico van een elektrische schok.

Trek de stekker onmiddellijk uit het stopcontact wanneer de kabel beschadigd of doorgesneden is



- ▶ **Houd het oplaadapparaat schoon.** Door vervuiling bestaat er gevaar voor een elektrische schok.
- ▶ **Controleer vóór elk gebruik oplaadapparaat, kabel en stekker. Gebruik het oplaadapparaat niet, als u beschadigingen vaststelt. Open het oplaadapparaat niet zelf en laat het uitsluitend repareren door gekwalificeerd geschoold personeel en alleen met originele vervangingsonderdelen.** Beschadigde oplaadapparaten, kabels en stekkers verhogen het risico van een elektrische schok.
- ▶ **Gebruik het oplaadapparaat niet op een licht ontvlambare ondergrond (bijv. papier, textiel enz.) of in een brandbare omgeving.** Vanwege de bij het opladen optredende verwarming van het oplaadapparaat bestaat brandgevaar.
- ▶ **Dek de ventilatiesleuven van het oplaadapparaat niet af.** Het oplaadapparaat kan anders oververhit raken en niet meer correct functioneren.
- ▶ Voor een betere elektrische veiligheid wordt het gebruik van een aardlekschakelaar met een max. uitschakelstroom van 30 mA geadviseerd. Controleer uw aardlekschakelaar altijd voor gebruik.



### Symbolen

De volgende symbolen zijn van betekenis voor het lezen en begrijpen van de gebruiksaanwijzing. Zorg ervoor dat u de symbolen en hun betekenis herkent. Het juiste begrip van de symbolen helpt u het product goed en veilig te gebruiken.

Symbol	Betekenis
	Draag werkhandschoenen
	Bewegingsrichting
	Reactierichting
	Gewicht
	Inschakelen

### Technische gegevens

Accuheggschaar		AHS 48-20 LI	AHS 50-20 LI	AHS 53-20 LI	AHS 55-20 LI	Universal HedgeCut 18-500	Universal HedgeCut 18-550
Productnummer		<b>3 600 H49 F..</b>	<b>3 600 H49 F..</b>	<b>3 600 H49 G..</b>	<b>3 600 H49 G..</b>	<b>3 600 H49 F..</b>	<b>3 600 H49 G..</b>
Onbelast toerental	min <sup>-1</sup>	2600	2600	2600	2600	2600	2600
Kniplengte	mm	480	500	530	550	500	550
Tandopening	mm	20	20	20	20	20	20
Gewicht volgens EPTA-procedure 01:2014 <sup>A)</sup>	kg	2,5	2,5	2,6	2,6	2,5	2,6

Symbol	Betekenis
	Uitschakelen
CLICK!	Hoorbaar geluid
	Verboden handeling
	Toebehoren en vervangingsonderdelen

### Product- en vermogensbeschrijving



**Lees alle veiligheidsvoorschriften en instructies.** Als de veiligheidsvoorschriften en instructies niet worden opgevolgd, kan dit een elektrische schok, brand of ernstig letsel tot gevolg hebben.

Neem de afbeeldingen in het achterste gedeelte van de gebruiksaanwijzing in acht.

### Gebruik volgens bestemming

Het tuingereedschap is bestemd voor het knippen en snoeien van heggen en struiken in de tuin voor particulier gebruik.

### Afgebeelde componenten (zie afbeelding A)

De componenten zijn genummerd zoals op de afbeeldingen van het gereedschap op de pagina's met afbeeldingen.

- (1) Handgreep (geïsoleerd greepvlak)
- (2) Aan/uit-schakelaar
- (3) Inschakelblokkering voor aan/uit-schakelaar
- (4) Handbescherming
- (5) Zwaard
- (6) Beschermerhoes
- (7) Oplaadapparaat
- (8) Accuontgrendelingsknop
- (9) Accu

**Niet elk afgebeeld en beschreven toebehoren wordt standaard meegeleverd. Het volledige toebehoren vindt u in ons toebehorenprogramma.**

Accuheggschaar	AHS 48-20 LI	AHS 50-20 LI	AHS 53-20 LI	AHS 55-20 LI	Universal HedgeCut 18-500	Universal HedgeCut 18-550	
Serienummer	zie typeplaatje op tuingereedschap						
Aanbevolen omgevings-temperatuur bij opladen	°C	0... +35	0... +35	0... +35	0... +35	0... +35	0... +35
Toegestane omgevings-temperatuur tijdens gebruik <sup>B)</sup> en bij opslag	°C	-20... +50	-20... +50	-20... +50	-20... +50	-20... +50	-20... +50
Accutype	PBA 18V...W- 1,5 Ah, 2,0 Ah, 2,5 Ah, 3,0 Ah, 4,0 Ah, 5,0 Ah, 6,0 Ah						

A) afhankelijk van gebruikte accu

B) beperkt vermogen bij temperaturen &lt;0 °C

Oplaadapparaat		AL 1810 CV	AL 1815 CV	AL 1830 CV	AL 1880 CV
Laadstroom	A	1,0	1,5	3,0	8,0
Opladtid (lege accu)					
- Accu met 1,5 Ah	min	94	63	33	27
- Accu met 2,0 Ah	min	124	84	45	30
- Accu met 2,5 Ah	min	154	105	60	36
- Accu met 3,0 Ah	min	185	130	72	46
- Accu met 4,0 Ah	min	244	168	95	35
- Accu met 6,0 Ah	min	364	260	130	62
Gewicht volgens EPTA-procedure 01:2014	kg	0,17	0,38	0,40	0,60
Isolatieklasse		□/II	□/II	□/II	□/II

De gegevens gelden voor een nominale spanning [U] van 230 V. Bij afwijkende spanningen en in landspecifieke uitvoeringen kunnen deze gegevens variëren.

## Informatie over geluid en trillingen

Geluidsemisiewaarden bepaald volgens **EN 62841-4-2:2019**.

Het A-gewogen geluidsniveau van het gereedschap bedraagt kenmerkend: **71 dB(A)**; geluidsvermogensniveau **91 dB(A)**. Onzekerheid K = **1,0 dB**.

### Gehoorsbescherming dragen!

Totale trillingswaarden  $a_h$  (vectorsom van drie richtingen) en onzekerheid K bepaald volgens **EN 62841-4-2:2019**:

$$a_h = 2,5 \text{ m/s}^2, K = 1,5 \text{ m/s}^2$$

Dat de opgegeven totale trillingswaarde(n) en de opgegeven geluidsemisiewaarde(n) volgens een gestandaardiseerde testprocedure zijn gemeten en kunnen worden gebruikt om het ene elektrische gereedschap met het andere te vergelijken.

Dat de opgegeven totale trillingswaarde(n) en opgegeven geluidsemisiewaarde(n) ook kunnen worden gebruikt voor een voorlopige beoordeling van de blootstelling.

Dat de trillings- en geluidsemisie tijdens het feitelijke gebruik van het elektrisch gereedschap kan verschillen van de opgegeven waarden, afhankelijk van de manier waarop het

elektrisch gereedschap wordt gebruikt, met name het type werkstuk dat wordt bewerkt; en – de noodzaak om veiligheidsmaatregelen ter bescherming van de bediener vast te stellen op basis van een schatting van de blootstelling aan trillingen tijdens de feitelijke gebruiksomstandigheden (waarbij rekening wordt gehouden met alle onderdelen van de bedrijfscyclus, bijvoorbeeld de tijden waarop het elektrisch gereedschap is uitgeschakeld en de tijden waarop het elektrisch gereedschap is ingeschakeld, maar zonder belasting draait).

## Ingebruikneming

### Voor uw veiligheid

- ▶ **Let op: Schakel het tuingereedschap uit en verwijder de accu voordat u instel- of reinigingswerkzaamheden uitvoert.**
- ▶ **Nadat de heggschaar uitgeschakeld is, draaien de messen nog enkele fracties van seconden.**
- ▶ **Raak bewegende messen niet aan.**



## Accu opladen

► **Let op de netspanning!** De spanning van de stroombron moet overeenkomen met de gegevens op het typeplaatje van het oplaadapparaat.

De accu is voorzien van een thermische beveiliging die ervoor zorgt dat de accu alleen in het temperatuurbereik tussen 0 °C en 35 °C kan worden opgeladen. Daardoor wordt een lange levensduur van de accu bereikt.

**Opmerking:** De accu wordt gedeeltelijk opgeladen geleverd. Laad de accu vóór het eerste gebruik volledig in het oplaadapparaat op om het volle vermogen van de accu te waarborgen.

De Li-Ion-accu kan op elk moment worden opgeladen zonder de levensduur te verkorten. Een onderbreking van het opladen schaadt de accu niet.

De Li-Ion-accu is met "Electronic Cell Protection (ECP)" beschermd tegen diepe ontlading. Als de accu leeg is, wordt het gereedschap uitgeschakeld door een veiligheidsschakeling. Het tuingereedschap werkt niet meer.

**Druk na het automatisch uitschakelen van het product niet meer op de aan/uit-schakelaar.** De accu kan beschadigd worden.

Neem de aanwijzingen voor het afvoeren van de accu in acht.

## Accu inzetten of verwijderen (zie afbeelding B)

**Opmerking:** Als niet-geschikte accu's worden gebruikt, kan dit leiden tot storingen of beschadiging van het gereedschap.

Plaats de opgeladen accu (9) in het gereedschap. Controleer dat de accu volledig is ingezet.

Als u de accu (9) uit het gereedschap wilt verwijderen, drukt u op de accuontgrendelingsknop (8) en trekt u de accu naar buiten.

## Opladen

Het opladen begint zodra de netstekker van het oplaadapparaat in het stopcontact wordt gestoken en de accu (9) in het oplaadapparaat (7) wordt geplaatst.

Door de intelligente oplaadmethode wordt de oplaadtoestand van de accu automatisch herkend en wordt afhankelijk van accutemperatuur en -spanning de optimale laadstroom gekozen.

Daardoor wordt de accu ontzien en blijft, bewaard in het oplaadapparaat, altijd volledig opgeladen.

## Betekenis van de aanduidingselementen (AL 1815 CV)

### Knipperlicht accu-oplaadaanduiding

 **Charge** Het opladen wordt door **knippen** van de accu-oplaadaanduiding gesignaleerd.

### Knipperende accuoplaadindicatie

 **Full** De **permanent verlichte** accuoplaadindicatie geeft aan dat de accu volledig opgeladen is of dat de temperatuur van de accu buiten het toegestane oplaadtemperatuurbereik ligt en daarom niet kan worden opge-

laden. Zodra de temperatuur binnen het toegestane temperatuurbereik ligt, wordt de accu opgeladen.

Als de accu niet in het oplaadapparaat is gestoken, geeft de **permanent verlichte** accuoplaadindicatie aan dat de stekker in het stopcontact is gestoken en het oplaadapparaat gereed is voor gebruik.

## Betekenis van de indicatie-elementen (AL 1830 CV)

### (Snel) knipperende groene accuoplaadindicatie

 **Charge** Het snelladen wordt aangegeven door **snel knippen** van de **groene** accuoplaadindicatie.

**Let op:** Snel opladen is alleen mogelijk als de temperatuur van de accu zich binnen het toegestane oplaadtemperatuurbereik bevindt, zie het gedeelte „Technische gegevens“.

### (Langzaam) knipperende groene accuoplaadindicatie

 **GO 80%** Bij een oplaadstand van de accu van ca. 80% **knippert** de **groene** accuoplaadindicatie **langzaam**.

De accu kan voor direct gebruik uit het oplaadapparaat worden genomen.

### Permanent branden groene accu-oplaadaanduiding

 **Full** Het **permanent branden** van de **groene** accu-oplaadaanduiding signaleert dat de accu helemaal opgeladen is.

Zonder ingestoken accu signaleert het **permanent branden** van de accu-oplaadaanduiding dat de netstekker in het stopcontact is ingestoken en het oplaadapparaat gereed is voor gebruik.

### Permanent verlichte rode accuoplaadindicatie

 De **permanent verlichte rode** accuoplaadindicatie geeft aan dat de temperatuur van de accu buiten het toegestane oplaadtemperatuurbereik ligt, zie het gedeelte „Technische gegevens“. Zodra het toegestane temperatuurbereik is bereikt, schakelt het oplaadapparaat automatisch over op snel opladen.

### Knipperende rode accuoplaadindicatie

 De **knipperende rode** accuoplaadindicatie geeft aan andere storing van het opladen aan, zie het gedeelte „Fouten – oorzaken en oplossingen“.

## Bediening

### In- en uitschakelen (zie afbeeldingen C en D)

Als u het gereedschap wilt **inschakelen**, eerst de inschakelblokkering (3) indrukken en ingedrukt houden. Druk vervolgens de aan/uit-schakelaar (2) in en houd deze ingedrukt.

Als u het gereedschap wilt **uitschakelen**, de inschakelblokkering (3) loslaten en vervolgens de aan/uit-schakelaar (2) loslaten.



## Zaagfunctie

Hoewel de tandopening het knippen van takken tot Ø 20 mm mogelijk maakt, is de punt van de mesbalk bedoeld voor takken tot Ø 25 mm.

## Werkzaamheden met de heggschaar (zie afbeelding E)

Beweeg de heggschaar gelijkmatig naar voren op de kniplijn. Dankzij de dubbelzijdige mesbalk kunt u in beide richtingen knippen of door pendelbewegingen van de ene naar de andere kant.

Knip eerst de zijkanten van de heg en daarna de bovenkant. Geadviseerd wordt om met de groeirichting mee van onderen naar boven te knippen om de zijkanten recht te krijgen. Wanneer u van boven naar beneden knipt, bewegen dunne takken naar buiten. Daardoor ontstaan kale plekken of gaten.

Span een richtsnoer over de hele lengte van de heg op de vereiste hoogte om tenslotte de bovenkant gelijkmatig te knippen.

Let erop dat u niet in voorwerpen knipt, bijv. metaaldraad. Anders kunnen de messen of de aandrijving beschadigd raken.

## Antiblokkeermechanisme

Als het knipmes blokkeert in materiaal dat weerstand biedt, wordt de motorbelasting hoger. De intelligente micro-elektronica herkent de overbelastingssituatie en schakelt de motor meermaals om. Zo wordt blokkering van het knipmes voorkomen en wordt het materiaal doorgeknipt.

Deze hoorbare omschakeling duurt soms 3 seconden.

Na het doorknippen werkt het tuingereedschap in de normale toestand verder of het knipmes blijft bij een aanhoudende overbelastingssituatie automatisch in de geopende toestand staan (bijv. wanneer een stuk metaalgaas het tuingereedschap blokkeert).

## Storingen opsporen



### Heggschaar

Symptoom	Mogelijke oorzaak	Oplossing
Heggschaar loopt niet	Accu ontladen	Accu opladen, zie ook „Aanwijzingen voor het opladen“
	Accu niet correct ingezet	Controleer dat beide vergrendelingsstanden zijn vastgeklikt
Heggschaar loopt met onderbrekingen	Interne bekabeling van tuingereedschap defect	Neem contact op met klantenservice
	Aan/uit-schakelaar defect	Neem contact op met klantenservice
	Draairichting van motor wisselt voortdurend en staat na ca. 3 seconden stil	zie „Tips voor de werkzaamheden“ (antiblokkeermechanisme)
Motor loopt, messen blijven stilstaan	Interne fout	Neem contact op met klantenservice
Messen worden heet	Messen bot	Laat de mesbalk slijpen
	Mes heeft kerf of breuk	Laat de mesbalk controleren
	Te veel wrijving wegens ontbrekende smering	Besproeien met smeerolie
Mes beweegt niet	Accu ontladen	Accu opladen, zie ook „Aanwijzingen voor het opladen“
	Tuingereedschap defect	Neem contact op met klantenservice
Sterke trillingen of geluiden	Tuingereedschap defect	Neem contact op met klantenservice
Knipduur per acculading gering	Te veel wrijving wegens ontbrekende smering	Besproeien met smeerolie
	Mes moet gereinigd worden	Mes reinigen
	Slechte kniptechniek	zie „Tips voor de werkzaamheden“ (afbeelding E)
	Accu niet volledig opgeladen	Accu opladen, zie ook „Aanwijzingen voor het opladen“
De messen bewegen langzaam of het anti-	Accu ontladen	Accu opladen, zie ook „Aanwijzingen voor het opladen“

Symptoom	Mogelijke oorzaak	Oplossing
blokkeermechanisme werkt niet	Accu is buiten het toegestane temperatuurbereik bewaard	Laat de accu op kamertemperatuur komen (binnen het toegestane temperatuurbereik van 0–35 °C)

### Accu en oplaadapparaat

Symptomen	Mogelijke oorzaak	Oplossing
Rode accuoplaadindicatie knippert	Accu niet of niet juist geplaatst	Accu juist op oplaadapparaat plaatsen
Opladen niet mogelijk	Accucontacten vuil	Reinig de accucontacten, bijvoorbeeld door de accu enkele keren te plaatsen en te verwijderen, of vervang de accu indien nodig
	Accu defect	Vervang de accu
Accuoplaadindicaties branden niet	Netstekker van het oplaadapparaat niet (of niet goed) vast gestoken	Steek de stekker (volledig) in het stopcontact
	Stopcontact, netsnoer of oplaadapparaat defect	Netspanning controleren, oplaadapparaat indien nodig door een erkende klantenservice voor Bosch elektrische gereedschappen laten controleren

## Onderhoud en service

### Onderhoud, reiniging en opbergen

- **Neem altijd de accu uit het tuingereedschap voor werkzaamheden aan het gereedschap (zoals het uitvoeren van onderhoud en het wisselen van inzetgereedschap) en voor het vervoeren en opbergen van het tuingereedschap.** Bij per ongeluk bedienen van de aan/uit-schakelaar bestaat verwondingsgevaar.
- **Houd het product schoon om goed en veilig te kunnen werken.**

Plaats geen andere voorwerpen op het tuingereedschap.

Houd het product en de ventilatieopeningen schoon om goed en veilig te kunnen werken.

Het product nooit met water besproeien.

Het product nooit in water onderdompelen.

Bewaar het product op een veilige plaats, droog en buiten bereik van kinderen.

Plaats geen andere voorwerpen op het product.

Controleer of alle moeren, bouten en schroeven vastzitten, zodat veilig werken met het product mogelijk is.

Controleer het product. Versleten of beschadigde delen moeten veiligheidshalve worden vervangen.

Zorg ervoor dat vervangingsonderdelen van Bosch afkomstig zijn.

### Onderhoud van de accu

Neem de volgende aanwijzingen en maatregelen in acht om een optimaal gebruik van de accu te waarborgen:

- Bescherm de accu tegen vocht en water.
- Bewaar het tuingereedschap en de accu alleen in het temperatuurbereik tussen –20 °C en 50 °C. Laat de accu bijvoorbeeld in de zomer niet in de auto liggen.
- Bewaar de accu apart en niet in het tuingereedschap.

- Laat de accu bij fel zonlicht niet in het tuingereedschap zitten.
- De optimale temperatuur voor het bewaren van de accu bedraagt 5 °C.
- Reinig de ventilatieopeningen van de accu af en toe met een zachte, schone en droge kwast.

Een duidelijk kortere gebruiksduur na het opladen geeft aan dat de accu versleten is en moet worden vervangen.

### Klantenservice en gebruikadvies

Onze klantenservice beantwoordt uw vragen over reparatie en onderhoud van uw product en over vervangingsonderdelen. Explosietekeningen en informatie over vervangingsonderdelen vindt u ook op: [www.bosch-pt.com](http://www.bosch-pt.com)  
Het Bosch-gebruiksadviesteam helpt u graag bij vragen over onze producten en accessoires.

Vermeld bij vragen en bestellingen van vervangingsonderdelen altijd het uit tien cijfers bestaande productnummer volgens het typeplaatje van het product.

#### Nederland

Tel.: (076) 579 54 54

Fax: (076) 579 54 94

E-mail: [gereedschappen@nl.bosch.com](mailto:gereedschappen@nl.bosch.com)

#### Meer serviceadressen vindt u onder:

[www.bosch-pt.com/serviceaddresses](http://www.bosch-pt.com/serviceaddresses)

### Vervoer

Op de meegeleverde Li-Ion-accu's zijn de eisen voor het vervoer van gevaarlijke stoffen van toepassing. De accu's kunnen door de gebruiker zonder verdere voorwaarden over de weg vervoerd worden.

Bij de verzending door derden (bijv. luchtvervoer of expeditiebedrijf) moeten bijzondere eisen ten aanzien van verpakking en markering in acht genomen worden. In deze gevallen

moet bij de voorbereiding van de verzending een deskundige voor gevaarlijke stoffen geraadpleegd worden. Verzend accu's alleen, wanneer de behuizing onbeschadigd is. Plak blootliggende contacten af en verpak de accu zodanig dat deze niet in de verpakking beweegt. Neem ook eventuele overige nationale voorschriften in acht.

### Afvalverwijdering



Producten, accu's, toebehoren en verpakkingen moeten op een voor het milieu verantwoorde wijze worden gerecycled.



Gooi producten, accu's en batterijen niet bij het huisvuil!

### Alleen voor landen van de EU:

Volgens de Europese richtlijn 2012/19/EU moeten niet meer bruikbare apparaten en volgens de Europese richtlijn 2006/66/EG moeten defecte of lege accu's en batterijen apart worden ingezameld en op een voor het milieu verantwoorde wijze worden gerecycled.

### Accu's/batterijen:

#### Li-Ion:

Lees de aanwijzingen in het gedeelte Vervoer en neem deze in acht (zie „Vervoer“, Pagina 66).

## Dansk

### Sikkerhedsinstrukser

#### Forklaring af symbolerne



Læs brugsanvisningen.



Må ikke bruges, når det regner.



Brug øjenværn.



Tag akkuen ud, før haveredskabet indstilles eller rengøres, eller før det stilles fra et sted, hvor det er uden opsyn i et vist stykke tid.



Hold hænderne væk fra kniven.

#### Generelle sikkerhedsanvisninger for el-værktøj

#### **ADVARSEL**

Læs alle sikkerhedsadvarsler, instruktioner, illustrationer og spe-

cifikationer, som følger med el-værktøjet. I tilfælde af manglende overholdelse af anvisningerne nedenfor er der risiko for elektrisk stød, brand og/eller alvorlige personskader.

#### Opbevar alle sikkerhedsinstrukser og anvisninger til senere brug.

Betegnelsen "el-værktøj" i advarselne refererer til dit (ledningsforbundne) el-værktøj tilsluttet lysnettet eller til batteridrevet (ledningsfrit) el-værktøj.

#### Sikkerhed på arbejdspladsen

- ▶ **Hold arbejdsområdet rent og godt oplyst.** Rodede eller mørke områder kan medføre ulykker.
- ▶ **Brug ikke el-værktøjet i eksplosionsfarlige omgivelser, hvor der findes brændbare væsker, gasser eller støv.** El-værktøj kan slå gnister, der kan antænde støv eller dampe.
- ▶ **Sørg for, at andre personer og ikke mindst børn holdes væk fra arbejdsområdet, når el-værktøjet er i brug.** Hvis man distraheres, kan man miste kontrollen over maskinen.

#### Elektrisk sikkerhed

- ▶ **El-værktøjets stik skal passe til kontakten. Stikket må under ingen omstændigheder ændres. Brug ikke adapterstik sammen med jordforbundet el-værktøj.** Uændrede stik, der passer til kontakterne, nedsætter risikoen for elektrisk stød.
- ▶ **Undgå kropskontakt med jordforbundne overflader som f. eks. rør, radiatorer, komfurer og køleskabe.** Hvis din krop er jordforbundet, øges risikoen for elektrisk stød.
- ▶ **El-værktøj må ikke udsættes for regn eller fugt.** Indtrængen af vand i el-værktøj øger risikoen for elektrisk stød.
- ▶ **Brug ikke ledningen til formål, den ikke er beregnet til. Du må aldrig bære el-værktøjet i ledningen, hænge el-værktøjet op i ledningen eller rykke i ledningen for at trække stikket ud af kontakten. Beskyt ledningen mod varme, olie, skarpe kanter eller maskindele, der er i bevægelse.** Beskadigede eller udviklede ledninger øger risikoen for elektrisk stød.
- ▶ **Hvis el-værktøjet benyttes i det fri, må der kun benyttes en forlængerledning, der er egnet til udendørs brug.** Brug af forlængerledning til udendørs brug nedsætter risikoen for elektrisk stød.
- ▶ **Hvis det ikke kan undgås at bruge el-værktøjet i fugtige omgivelser, skal der bruges et HFI-relæ.** Brug af et HFI-relæ reducerer risikoen for at få elektrisk stød.

#### Personlig sikkerhed

- ▶ **Det er vigtigt at være opmærksom og holde øje med, hvad man laver, og bruge el-værktøjet fornuftigt. Brug ikke el-værktøj, hvis du er træt, har indtaget alkohol eller er påvirket af medikamenter eller euforiserende stoffer.** Få sekunders uopmærksomhed ved brug af el-værktøjet kan føre til alvorlige personskader.

- ▶ **Brug personligt beskyttelsesudstyr. Brug altid beskyttelsesbriller.** Brug af sikkerhedsudstyr som f. eks. støvmaske, skridsikkert fodtøj, beskyttelseshjelm eller høreværn afhængig af maskintype og anvendelse nedsætter risikoen for personskader.
- ▶ **Undgå utilsigtet igangsætning. Kontrollér, at el-værktøjet er slukket, før du tilslutter det til strømtilførslen og/eller batteriet, løfter eller bærer det.** Undgå at bære el-værktøjet med fingeren på afbryderen og sørg for, at el-værktøjet ikke er tændt, når det sluttes til nettet, da dette øger risikoen for personskader.
- ▶ **Gør det til en vane altid at fjerne indstillingsværktøj eller skruenøgle, før el-værktøjet startes.** Hvis et stykke værktøj eller en nøgle sidder i en roterende maskindel, er der risiko for personskader.
- ▶ **Undgå en unormal legemsposition. Sørg for at stå sikkert, mens der arbejdes, og kom ikke ud af balance.** Dermed har du bedre muligheder for at kontrollere el-værktøjet, hvis der skulle opstå uventede situationer.
- ▶ **Brug egnet arbejdstøj. Undgå løse beklædningsgenstande eller smykker. Hold hår og tøj væk fra dele, der bevæger sig.** Dele, der er i bevægelse, kan gribe fat i løstsiddende tøj, smykker eller langt hår.
- ▶ **Hvis støvudsugnings- og opsamlingsudstyr kan monteres, er det vigtigt, at dette tilsluttes og benyttes korrekt.** Brug af en støvopsugning kan reducere støvmængden og dermed den fare, der er forbundet med støv.
- ▶ **Selvom du kender værktøjet godt og er vant til at bruge det, skal du alligevel være opmærksom og overholde sikkerhedsanvisningerne.** Et øjeblik uopmærksomhed kan medføre alvorlige personskader.

#### Omhyggelig omgang med og brug af el-værktøj

- ▶ **Undgå overbelastning af el-værktøjet. Brug altid el-værktøj, der er beregnet til det stykke arbejde, der skal udføres.** Med det passende el-værktøj arbejder man bedst og mest sikkert inden for det angivne effektområde.
- ▶ **Brug ikke el-værktøj, hvis afbryderen er defekt.** El-værktøj, der ikke kan startes eller stoppes, er farligt og skal repareres.
- ▶ **Træk stikket ud af stikkontakten og/eller fjern batteriet, hvis det kan tages af, før el-værktøjet justeres, før skift af tilbehørsdele og før el-værktøjet lægges til opbevaring.** Disse sikkerhedsforanstaltninger forhindrer utilsigtet start af el-værktøjet.
- ▶ **Opbevar ubenyttet el-værktøj uden for børns rækkevidde. Lad aldrig personer, der ikke er fortrolige med el-værktøjet eller ikke har gennemlæst disse instrukser, benytte el-værktøjet.** El-værktøj er farligt, hvis det benyttes af ukyndige personer.
- ▶ **Vedligehold el-værktøj og tilbehørsdele. Kontroller, om bevægelige maskindele fungerer korrekt og ikke sidder fast, og om delene er brækket eller beskadiget, således at el-værktøjets funktion påvirkes. Få beska-**

**digede dele repareret, inden el-værktøjet tages i brug.** Mange uheld skyldes dårligt vedligeholdt el-værktøj.

- ▶ **Sørg for, at skæreværktøjer er skarpe og rene.** Omhyggeligt vedligeholdt skæreværktøjer med skarpe skærekanter sætter sig ikke så hurtigt fast og er nemmere at føre.
- ▶ **Brug el-værktøj, tilbehør, indsatsværktøj osv. iht. disse instrukser. Tag hensyn til arbejdsforholdene og det arbejde, der skal udføres.** Anvendelse af el-værktøjet til formål, som ligger uden for det fastsatte anvendelsesområde, kan føre til farlige situationer.
- ▶ **Hold håndtag og gribeblader tørre, rene og fri for olie og smørefedt.** Hvis håndtag og gribeblader er glatte, kan værktøjet ikke håndteres og styres sikkert, hvis der sker noget uventet.

#### Omhyggelig omgang med og brug af akku-værktøj

- ▶ **Oplad kun batterier i ladeapparater, der er anbefalet af producenten.** Et ladeapparat, der er egnet til en bestemt type batterier, må ikke benyttes med andre batterier – brandfare.
- ▶ **Brug kun batterier, der er beregnet til el-værktøjet.** Brug af andre batterier øger risikoen for personskader og er forbundet med brandfare.
- ▶ **Batterier, der ikke benyttes, må ikke komme i berøring med metaldele såsom kontorclips, mønter, nøgler, søm, skruer eller andre små metalgenstande, da disse kan kortslutte kontakterne.** En kortslutning mellem batteri-kontakterne øger risikoen for personskader i form af forbrændinger.
- ▶ **Hvis batteriet anvendes forkert, kan der slippe væske ud af batteriet - undgå kontakt. Hvis det alligevel skulle ske, skylles med vand. Søg læge, hvis væsken kommer i øjnene.** Batterivæske kan give hudirritation eller forbrændinger.
- ▶ **Brug ikke batterier eller værktøj, som er beskadiget eller modificeret.** Beskadigede eller modificerede batterier kan reagere uforudsigeligt og forårsage brand, eksplosion eller fare for personskade.
- ▶ **Batterier eller værktøj må ikke udsættes for ild eller meget høje temperaturer.** Ild eller temperaturer over 130 °C kan medføre eksplosion.
- ▶ **Følg alle instruktioner for opladning. Batteriet må ikke oplades ved temperaturer uden for det område, der er angivet i instruktionerne.** Forkert opladning eller opladning ved temperaturer uden for det angivne område kan medføre skader på batteriet og forøge brandfaren.

#### Service

- ▶ **Sørg for, at el-værktøj kun repareres af kvalificerede fagfolk og at der kun benyttes originale reservedele.** Dermed sikres størst mulig maskinsikkerhed.
- ▶ **Beskadigede batterier må aldrig repareres.** Reparation af batterier må kun udføres af producenten eller autoriserede reparatører.

## Sikkerhedsinstrukser til hækkeklippere

- ▶ **Hold alle legemsdele væk fra kniven. Forsøg ikke at fjerne afskåret materiale eller at holde fast i materiale, som skal skæres over, mens kniven kører.** Knivene fortsætter med at bevæge sig efter slukningen. Få sekundens uopmærksomhed ved brug af hækkeklipperen kan føre til alvorlige personskader.
- ▶ **Bær hækkeklipperen i grebet, når kniven ikke kører og sørg for, at start-stop-kontakten ikke betjenes.** Omhyggelig bæring af hækkeklipperen reducerer risikoen for en utilsigtet start og for en deraf resulterende fare for at blive kvæstet af knivene.
- ▶ **Hækkeklipperen skal altid være beskyttet med knivafdækningen, når den transporteres eller lægges til opbevaring.** Omhyggelig håndtering af hækkeklipperen forringer faren for kvæstelser fra knivene.
- ▶ **Sikr, at alle start-stop-kontakter er slukket, og at akkuen er fjernet eller klemt af, før fastklemt afskåret materiale fjernes, eller produktet vedligeholdes.** Starter hækkeklipperen uventet, mens afskåret materiale fjernes, eller hækkeklipperen vedligeholdes, kan dette føre til alvorlige kvæstelser.
- ▶ **Hold altid kun fast i de isolerede gribeblader på hækkeklipperen, da kniven kan berøre skjulte strømledninger.** Knivens kontakt med en spændingsførende ledning kan sætte hækkeklipperens metaldele under spænding, hvilket kan føre til elektrisk stød.
- ▶ **Hold alle netkabler og netledninger bort fra klippeområdet.** Netkabler eller netledninger kan skjule sig i hække eller buske og således blive klippet over ved en fejltagelse.
- ▶ **Brug ikke hækkeklipperen i dårligt vejr, især ikke hvis der er fare for lynnedslag.** Dette reducerer faren for at blive ramt af et lyn.

## Yderligere sikkerhedsinstrukser

- ▶ Dette produkt er ikke egnet til at blive brugt af personer (inkl. børn) med begrænset fysiske, sensoriske eller psykiske evner eller manglende erfaring og/eller viden, medmindre de overvåges af en sikkerhedsansvarlig person eller modtager instruktioner fra denne person om, hvordan produktet skal håndteres. Børn bør holdes under opsyn for at forhindre, at de leger med produktet.
- ▶ **Hold altid el-værktøjet fast med begge hænder og sørg for at stå sikkert under arbejdet.** El-værktøjet føres sikkert med to hænder.
- ▶ **Kontrollér, at alle skærme og håndtag er monteret, når produktet er i brug.** Forsøg aldrig at tage et ufuldstændigt monteret produkt eller et produkt med ikke tilladte modifikationer i brug.
- ▶ **Smør altid knivbjælken med servicespray, før den tages i brug.**
- ▶ **El-værktøjet må først lægges fra, når det står helt stille.**

- ▶ Fremmede personer eller dyr skal under arbejdet opholde sig i en radius på mindst 3 meter væk fra arbejdsområdet. I arbejdsområdet bærer brugeren ansvaret over for tredjemand.
- ▶ Tag aldrig fat i hækkeklipperens knivbjælke.
- ▶ Lad aldrig børn eller personer, der ikke har gennemlæst disse instruktioner, anvende hækkeklipperen. Lokale regler kan bestemme alderen på den person, som må betjene produktet.
- ▶ Klip aldrig hækken, mens personer, især børn eller kæledyr, er i nærheden.
- ▶ Brugeren er ansvarlig for ulykker og skader, der sker på andre mennesker eller deres ejendom.
- ▶ Betjen ikke hækkeklipperen med bare fødder eller åbne sandaler. Bær altid fastsiddende fodtøj og lange bukser. Det anbefales at bruge faste handsker, skridsikert fodtøj og beskyttelsesbriller. Bær ikke løstsiddende tøj eller smykker, der kan blive fanget af dele, der er i bevægelse.
- ▶ Inspicer hækken, der skal klippes, omhyggeligt og fjern alle tråde og andre fremmedlegemer.
- ▶ Kontroller altid før brug, at knivene, knivskruerne og andre dele på skæreværktøjet hverken er slidte eller beskadigede. Arbejd aldrig med beskadiget eller meget slidt skæreværk.
- ▶ Gør dig fortløbig med betjeningen af hækkeklipperen, så du hurtigt kan stoppe den i nødstilfælde.
- ▶ Klip kun hækken i dagslys eller i god kunstig belysning.
- ▶ Brug aldrig hækkeklipperen, hvis beskyttelsesskærmen er defekt eller er taget af hækkeklipperen.
- ▶ Kontroller, at alle medleverede greb og beskyttelsesskærme er monteret på hækkeklipperen, når den tages i brug. Forsøg aldrig at tage en ufuldstændigt monteret hækkeklipper eller en hækkeklipper med ikke tilladte modifikationer i brug.
- ▶ Hold aldrig hækkeklipperen fast i dens beskyttelsesordening.
- ▶ Sørg altid for at stå sikkert og hold altid ligevægten, når du arbejder med hækkeklipperen.
- ▶ Det er vigtigt, at du kender omgivelserne og de evt. farer, der kan opstå her og som du evt. ikke hører, når du klipper hækken.
- ▶ Kontroller, at alle møtrikker, bolte og skruer sidder rigtigt, så hækkeklipperens arbejdstilstand er sikret.
- ▶ Opbevar hækkeklipperen et tørt, højtliggende eller aflåst sted uden for børns rækkevidde.
- ▶ Skift for en sikkerheds skyld slidte eller beskadigede dele.
- ▶ Forsøg ikke selv at reparere haveredskabet, medmindre du har den nødvendige uddannelse.
- ▶ Sørg for kun at montere reservedele, der er godkendt af Bosch.
- ▶ Hækkeklipperen er udstyret med en knivbeskyttelseskontakt til hvert greb, som fungerer som berøringsbeskyttelse til den bevægende skærekniv. Hækkeklipperen fungerer kun, hvis begge kontakter trykkes ned på samme tid. **Brug ikke haveredskabet, heller ikke hvis det er i**

gang, hvis ingen kontakt eller kun en kontakt betjenes.

### Henvisninger til optimal håndtering af akkuen

- ▶ **Åbn ikke akkuen.** Fare for kortslutning.



**Beskyt akkuen mod varme (f.eks. også mod varige solstråler), brand, vand og fugtighed.** Fare for eksplosionsfare.



- ▶ **Beskadiges akkuen eller bruges den forkert, kan der sive dampe ud.** Udluft området og gå til læge, hvis du føler dig utilpas. Dampene kan irritere luftvejene.
- ▶ **Brug kun akkuen i producentens produkter.** Kun på denne måde beskyttes akkuen mod farlig overbelastning.
- ▶ **Akkuen kan blive beskadiget af spidse genstande som f.eks. søm eller skruetrækkere eller ydre kraftpåvirkning.** Der kan opstå indvendig kortslutning, så akkuen kan antændes, ryge, eksplodere eller overophedes.
- ▶ **Kortslut ikke akkuen.** Fare for eksplosionsfare.
- ▶ Rengør akkuens ventilationsåbninger en gang imellem med en blød, ren og tør pensel.
- ▶ **Oplad kun produktet med det medleverede ladeaggregat.**

### Sikkerhedsinstrukser for ladeaggregater



**Læs alle sikkerhedsinstrukser og instrukser.** I tilfælde af manglende overholdelse af sikkerhedsinstrukserne og instrukserne er der risiko for elektrisk stød, brand og/eller alvorlige kvæstelser.

**Opbevar alle sikkerhedsinstrukser og instrukser til senere brug.**

Brug kun ladeaggregatet, hvis du er i stand til at vurdere alle funktioner 100% og gennemføre dem uden indskrænkninger eller har modtaget tilsvarende instruktioner.

- ▶ **Tillad aldrig børn, personer med begrænsede fysiske, sensoriske eller psykiske evner eller med manglende erfaring og/eller med manglende viden og/eller personer, der ikke er fortrolige med disse instrukser, at bruge ladeaggregatet.** Lokale regler kan bestemme alderen på den person, som må betjene produktet.
- ▶ **Hold børn under opsyn.** Dermed sikres det, at børn ikke leger med ladeaggregatet.

- ▶ **Oplad kun Bosch Li-Ion-akkuer med en kapacitet fra 1,5 Ah (fra 5 akkuceller).** Akku-spændingen skal passe til ladeaggregatets akku-ladespænding. Forsøg ikke at oplade akkuer, der ikke kan genoplades. I modsat fald er der risiko for brand og eksplosion.



**Ladeaggregatet må ikke udsættes for regn eller fugtighed.** Indtrængning af vand i ladeaggregatet øger risikoen for elektrisk stød.

Træk stikket ud af stikdåsen med det samme, hvis kablet er beskadiget eller skåret over





- ▶ **Hold laderen ren.** Ved tilsmudsning er der fare for elektrisk stød.
- ▶ **Kontrollér altid ledning og stik før anvendelse af laderen. Brug ikke laderen, hvis den er beskadiget. Åbn aldrig laderen på egen hånd, og sørg for, at reparationer kun udføres af kvalificerede fagfolk, og at der kun benyttes originale reservedele.** Beskadigede ladere, ledninger og stik øger risikoen for elektrisk stød.
- ▶ **Brug ikke laderen på et letantændeligt underlag (f.eks. papir, tekstiler osv.) eller i brændbare omgivelser.** Der er brandfare på grund af den opvarmning af laderen, der forekommer under ladning.
- ▶ **Undlad at tildække ladeaggregatets udluftningsåbninger.** Ellers kan ladeaggregatet blive overophedet og ikke længere fungere korrekt.
- ▶ **Øget elektrisk sikkerhed opnås ved at bruge en FI-kontakt (HFI-relæ) med en max. brydestrøm på 30 mA.** Kontrollér altid FI-kontakten før brug.

### Symboler

De efterfølgende symboler er af betydning for at kunne læse og forstå betjeningsvejledningen. Læg mærke til symbolerne og overhold deres betydning. En rigtig forståelse af symbolerne er med til at sikre en god og sikker brug af produktet.

Symbol	Betydning
	Brug beskyttelseshandsker
	Bevægelsesretning
	Reaktionsretning
	Vægt
	Tænding

Symbol	Betydning
	Slukning
CLICK!	Hørbar støj
	Forbudt handling
	Tilbehør/reservedele

## Beskrivelse af produkt og ydelse



**Læs alle sikkerhedsinstrukser og instrukser.** I tilfælde af manglende overholdelse af sikkerhedsinstrukserne og instrukserne er der risiko for elektrisk stød, brand og/eller alvorlige kvæstelser.

Vær opmærksom på billederne bag i brugsanvisningen.

## Beregnet anvendelse

Haveredskabet er beregnet til at klippe og studse hække og buske i almindelige haver og kolonihaver.

## Illustrerede komponenter (se billede A)

Nummereringen af de illustrerede komponenter refererer til illustrationen af produktet på de illustrerede sider.

- (1) Håndgreb (isoleret gribeblade)
- (2) Start-stop-kontakt
- (3) Kontaktspærre til start-stop-kontakt
- (4) Håndbeskyttelse
- (5) Sværd
- (6) Beskyttelseskappe
- (7) Ladeaggregat
- (8) Akku-udløserknop
- (9) Akku

**Tilbehør, som er illustreret og beskrevet i brugsanvisningen, er ikke indeholdt i leveringen. Det fuldstændige tilbehør findes i vores tilbehørsprogram.**

## Tekniske data

Akku-hækkeklipper		AHS 48-20 LI	AHS 50-20 LI	AHS 53-20 LI	AHS 55-20 LI	Universal HedgeCut 18-500	Universal HedgeCut 18-550
Varenummer		3 600 H49 F..	3 600 H49 F..	3 600 H49 G..	3 600 H49 G..	3 600 H49 F..	3 600 H49 G..
Slagantal ubelastet	min <sup>-1</sup>	2600	2600	2600	2600	2600	2600
Snitlængde	mm	480	500	530	550	500	550
Tandåbning	mm	20	20	20	20	20	20
Vægt svarer til EPTA-Procedure 01:2014 <sup>A)</sup>	kg	2,5	2,5	2,6	2,6	2,5	2,6
Serienummer	se typeskilt på haveredskabet						
Anbefalet omgivelsestemperatur ved opladning	°C	0... +35	0... +35	0... +35	0... +35	0... +35	0... +35
Tilladt omgivelsestemperatur ved drift <sup>B)</sup> og ved opbevaring	°C	-20... +50	-20... +50	-20... +50	-20... +50	-20... +50	-20... +50
Akkutype	PBA 18V...W- 1,5 Ah, 2,0 Ah, 2,5 Ah, 3,0 Ah, 4,0 Ah, 5,0 Ah, 6,0 Ah						

A) afhængigt af den anvendte akku

B) begrænset ydelse ved temperaturer <0 °C

Ladeaggregat	AL 1810 CV	AL 1815 CV	AL 1830 CV	AL 1880 CV	
Ladestrøm	A	1,0	1,5	3,0	8,0
Ladetid (tom akku)					
- Akku med 1,5 Ah	min	94	63	33	27
- Akku med 2,0 Ah	min	124	84	45	30
- Akku med 2,5 Ah	min	154	105	60	36
- Akku med 3,0 Ah	min	185	130	72	46



Ladeaggregat		AL 1810 CV	AL 1815 CV	AL 1830 CV	AL 1880 CV
– Akku med 4,0 Ah	min	244	168	95	35
– Akku med 6,0 Ah	min	364	260	130	62
Vægt svarer til EPTA-Procedure 01:2014	kg	0,17	0,38	0,40	0,60
Beskyttelsesklasse		□/ II	□/ II	□/ II	□/ II

Angivelserne gælder for en nominel spænding [U] på 230 V. Ved afvigende spændinger og i landespecifikke udførelser kan disse angivelser variere.

### Støj-/vibrationsinformation

Støjemissionsværdier beregnet iht. **EN 62841-4-2:2019**.  
El-værktøjets A-vægtede støjniveau er typisk: **71 dB(A)**; Lydeffektniveau **91 dB(A)**. Usikkerhed K = **1,0 dB**.

#### Brug høreværn!

Samlede vibrationsværdier  $a_h$  (vektorsum af tre retninger) og usikkerhed K beregnet iht. **EN 62841-4-2:2019**:

$$a_h = 2,5 \text{ m/s}^2, K = 1,5 \text{ m/s}^2,$$

At den/de angivende samlede svingningsværdi/svingningsværdier og den/de angivende støjemissionsværdi/støjemissionsværdier er blevet målt iht. en standardiseret testmetode og kan blive brugt til at sammenligne et el-værktøj med et andet.

At den/de angivende samlede svingningsværdi/svingningsværdier og den/de angivende støjemissionsværdi/støjemissionsværdier også kan bruges til at foretage en foreløbig vurdering af belastningen.

At svingnings- og støjemissionerne kan afvige fra de angivende værdier, når el-værktøjet er i brug, afhængigt af hvad el-værktøjet bruges til, især hvilken type emne bearbejdes; og – hvis det er nødvendigt, fastlægges sikkerhedsforanstaltninger for at beskytte brugeren, der baserer på en vurdering af svingningsbelastningen under de faktiske brugsbetingelser (her skal der tages højde for alle driftscyklussens dele som f.eks. tider, hvor el-værktøjet er slukket, og tider, hvor el-værktøjet godt nok er tændt, men kører uden belastning).

## Ibrugtagning

### For din egen sikkerheds skyld

- ▶ **Bemærk: Sluk for haveredskabet og fjern akkuen, før indstillings- eller rengøringsarbejde gennemføres.**
- ▶ **Når hækkeklipperen slukkes, bevæger knivene sig i endnu et par sekunder.**
- ▶ **Berør ikke knive, som bevæger sig.**

### Akku lades

- ▶ **Kontrollér netspændingen!** Strømkildens spænding skal stemme overens med angivelserne på ladeaggregatets typeskilt.

Akkuen er udstyret med en temperatuervåkning, som kun tillader ladning i et temperaturområde mellem 0 °C og 35 °C. Derved opnås en lang levetid for akkuen.

**Bemærk:** Akkuen er delvist opladet, når den udleveres. For at sikre at akkuen fungerer 100%, lades akkuen fuldstændigt i ladeaggregatet før første ibrugtagning.

Li-Ion-akkuen kan oplades til enhver tid, uden at levetiden forkortes. En afbrydelse af opladningen beskadiger ikke akkuen.

Li-Ion-akkuen er beskyttet mod dybafledning via „Electronic Cell Protection (ECP)“. Er akkuen afladet, slukkes produktet med en beskyttelseskontakt: Haveredskabet arbejder ikke mere.

**Tryk ikke mere på start-stop-kontakten efter automatisk slukning af produktet.** Akkuen kan blive beskadiget.

Læs og overhold henvisningerne mht. bortskaffelse af akkuen.

### Akku sættes i/tages ud (se Fig. B)

**Bemærk:** Anvendes ikke egnede akkuer, kan dette føre til fejlfunktioner eller til beskadigelse af produktet.

Sæt den opladte akku (9) i. Sikr, at akkuen er sat rigtigt i.

Akkuen (9) tages ud af produktet ved at trykke på akku-udløserknappen (8) og trække akkuen ud.

### Opladning

Opladningen starter, så snart ladeaggregatets netstik sættes i stikdåsen, og akkuen (9) placeres i ladeaggregatet (7).

Den intelligente ladeproces gør, at akkuens ladetilstand automatisk erkendes, og at den optimale ladestrøm vælges, afhængigt af akkuteperatur og akkuspænding.

Derved skånes akkuen, desuden er den altid opladet 100%, når den opbevares i ladeaggregatet.

### Visningselementernes betydning (AL 1815 CV)

#### Blinklys akku-kontrollampe

 **Charge** Opladningen vises med en blinkende akku-kontrollampe.

#### Konstant lys akku-kontrollampe

 **Full** Lyser akku-kontrollampen **varigt**, betyder det, at akkuen er helt opladet, eller at akkuens temperatur er uden for det tilladte ladetemperaturområde og derfor ikke kan lades. Så snart det tilladte temperaturområde er nået, lades akkuen.

Er akkuen ikke sat i, betyder et **konstant lys** i akku-kontrollampen, at netstikket er sat i stikdåsen, og at ladeaggregatet er klart.

## Betydning af displayelementerne (AL 1830 CV)

### Blinklys (hurtigt) grøn akku-kontrollampe

 Lynopladningen signaliseres ved, at den grønne akku-kontrollampe **blinker hurtigt**.

**Bemærk:** Hurtigopladningen er kun mulig, hvis akkuens temperatur er i det tilladte ladetemperaturområde, se afsnit "Tekniske data".

### Blinklys (langsomt) grøn akku-kontrollampe

 Når akkuen er ladet ca. 80%, **blinker** den grønne akku-kontrollampe **langsomt**.

Akkuen kan tages ud og bruges med det samme.

### Konstant lys grøn akku-kontrollampe

 Det **konstante lys** på den grønne akku-kontrollampe angiver, at akkuen er helt opladet.

Uden isat akku angiver **konstant lys** på akku-kontrollampen, at netstikket er sat i stikkontakten, og laderen er klar til brug.

### Konstant rød akku-kontrollampe

 Når den **røde** akku-kontrollampe **lyser konstant**, er akkuens temperatur uden for det tilladte ladetemperaturområde, se afsnit "Tekniske data". Så snart det tilladte temperaturområde er nået, skifter ladeaggregatet automatisk til lynopladning.

### Blinklys rød akku-kontrollampe

 **Blinklyset** fra den **røde** akku-kontrollampe signaliserer en anden fejl på opladningen, se afsnit "Fejl – Årsag og afhjælpning".

## Betjening

### Tænding/slukning (se Fig. C og D)

Produktet **tændes** ved først at trykke på kontaktspærren (3) og holde den nedtrykket. Tryk derefter på start-stop-kontakten (2) og hold den nede.

## Fejlsøgning



### Hækkeklipper

Symptom	Mulig årsag	Afhjælpning
Hækkeklipper arbejder ikke	Akku er afladt	Oplad akkuen, se også "Forskrifter mht. opladning"
	Akkuen er ikke sat rigtigt i	Sikre, at begge låsetrin er faldet i hak
Hækkeklipper arbejder med afbrydelser	Haveredskabets indvendige ledninger er beskadiget	Kontakt serviceforhandleren
	Start-stop-kontakten er defekt	Kontakt serviceforhandleren
	Motorens drejeretning skifter hele tiden og står stille efter ca. 3 s	se "Arbejdsvejledning" (anti-blokerings-mekanisme)
Motor går, knive bevæger sig ikke	Intern fejl	Kontakt serviceforhandleren

Produktet **slukkes** ved at slippe kontaktspærren (3) og så start-stop-kontakten (2).

### Savefunktion

Selv om tandåbningen tillader grensnit på op til Ø 20 mm, er knivbjælkens spids konstrueret til snit op til Ø 25 mm.

### Arbejde med hækkeklipperen (se Fig. E)

Bevæg hækkeklipperen ensartet på snitlinjen. Det dobbeltsidede knivbjælke gør det muligt at klippe i begge retninger eller at svinge klipperen fra den ene side til den anden.

Klip først siderne og herefter toppen på hækken.

For at få siderne lige anbefales det at klippe nedefra og op i hækkens vokseretning. Hvis hækken klippes oppefra og ned, bevæger de tynde grene sig udad, hvorved der kan opstå tynde steder eller huller i hækken.

Toppen på hækken klippes ved hjælp af en hjælpesnor, som spændes i den ønskede højde langs med hækken.

Kontroller, at der ikke klippes i genstande som f.eks. tråd. Kniv eller drev kan blive beskadiget.

### Anti-blokerings-mekanisme

Blokerer skæreknaven i modstandsdygtigt materiale, øges motorens belastning. Den intelligente mikroelektronik registrerer denne overbelastende situation og gentager motorens omkobling flere gange for at forhindre en blokering af skæreknavene og for at klippe materialet over.

Denne hørbare omkobling varer op til 3 s.

Efter gennemskæringen arbejder haveredskabet videre i normal tilstand, eller skæreknaven bliver automatisk stående i åbnet tilstand, hvis den udsættes for overbelastning (f.eks. hvis et stykke fra et metalhegn kommer til at blokere haveredskabet).

Symptom	Mulig årsag	Afhjælpning
Knive bliver varme	Knive er sløve	Få knivbjælke slebet
	Kniv har hakker	Få knivbjælke kontrolleret
	For meget friktion på grund af manglende smøring	Sprøjt over med smøreolie
Kniv bevæger sig ikke	Akku er afladt	Oplad akkuen, se også "Forskrifter mht. opladning"
	Haveredskab defekt	Kontakt serviceforhandleren
For stor vibration/støj	Haveredskab defekt	Kontakt serviceforhandleren
For lille snitvarighed pr. akku-opladning	For meget friktion på grund af manglende smøring	Sprøjt over med smøreolie
	Kniv skal renses	Rengør kniven
	Dårlig skæreteknik	se "Arbejdsvejledning" (Fig. E)
	Akkuen er ikke helt opladet	Oplad akkuen, se også "Forskrifter mht. opladning"
Knivene bevæger sig langsomt, eller anti-blokerings-mekanismen fungerer ikke	Akku er afladt	Oplad akkuen, se også "Forskrifter mht. opladning"
	Akku er opbevaret uden for det tilladte temperaturområde	Få akkuen opvarmet til stuetemperatur (i det til-ladte akku-temperaturområde fra 0–35 °C)

### Akku og ladeaggregat

Symptomer	Mulig årsag	Afhjælpning
Den røde akku-kontrol-lampe blinker	Akkuen er ikke sat (rigtigt) i	Anbring akkuen korrekt på ladeaggregatet
	Akkukontakter er snavset	Rengør akkukontakterne; f.eks. ved at sætte akkuen i og tage den ud flere gange eller erstatte den
Opladning er ikke mulig	Akku defekt	Skift akkuen
	Akku-kontrollamper ly-ser ikke	Ladeaggregatets netstik er ikke sat (rigtigt) i
	Stikdåse, netkabel eller ladeaggregat er defekt	Kontrollér netspændingen, lad evt. ladeaggregatet blive kontrolleret af en autoriseret servicecenter for Bosch-el-værktøj

## Vedligeholdelse og service

### Vedligeholdelse, rengøring og opbevaring

- **Tag akkuen ud af haveredskabet, før der arbejdes på haveredskabet (f.eks. vedligeholdelse, værktøjsskift osv.), samt før det transporteres og lægges til opbevaring.** Utilsigtet aktivering af start-stop-kontakten er forbundet med kvæstelsesfare.
- **Hold produktet rent for at kunne arbejde godt og sikkert.**

Stil ikke andre genstande fra på haveredskabet.

Hold altid produktet og ventilationsåbningerne rene for at kunne arbejde godt og sikkert.

Sprøjt aldrig vand på produktet.

Dyp aldrig produktet i vand.

Opbevar produktet et sikkert sted, som skal være tørt og uden for børns rækkevidde.

Stil ikke andre genstande fra på produktet.

Sikr, at alle møtrikker, bolte og skruer sidder rigtigt, så det er muligt at arbejde sikkert med produktet.

Kontrollér produktet og erstat for en sikkerheds skyld slidte eller beskadigede dele.

Sørg for kun at montere reservedele, der er godkendt af Bosch.

### Akku-pleje

Overhold følgende forskrifter og foranstaltninger for at muliggøre en optimal brug af akkuen:

- Beskyt akkuen mod fugtighed og vand.
- Opbevar kun haveredskabet og akkuen ved temperaturer mellem -20 °C og 50 °C. Lad f.eks. ikke akkuen blive liggende i bilen om sommeren.
- Opbevar akkuen separat og ikke i haveredskabet.
- Lad ikke akkuen blive siddende i haveredskabet i solskinsvejr.
- Den optimale temperatur til opbevaring af akkuen er 5 °C.
- Rengør akkuens ventilationsåbninger en gang imellem med en blød, ren og tør pensel.

Når driftstiden efter opladningen forkortes væsentligt, er det tegn på, at akkuen er slidt op og skal udskiftes.

## Kundeservice og anvendelsesrådgivning

Kundeservice besvarer dine spørgsmål vedr. reparation og vedligeholdelse af dit produkt samt reservedele. Eksplosionstegninger og oplysninger om reservedele finder du også på: [www.bosch-pt.com](http://www.bosch-pt.com)

Bosch-anvendelsesrådgivningsteamet hjælper dig gerne, hvis du har spørgsmål til produkter og tilbehørsdele.

Produktets 10-cifrede typenummer (se typeskilt) skal altid angives ved forespørgsler og bestilling af reservedele.

### Dansk

Bosch Service Center

Telegrafvej 3

2750 Ballerup

På [www.bosch-pt.dk](http://www.bosch-pt.dk) kan der online bestilles reservedele eller oprettes en reparations ordre.

Tlf. Service Center: 44898855

Fax: 44898755

E-Mail: [vaerktoej@dk.bosch.com](mailto:vaerktoej@dk.bosch.com)

### Du finder adresser til andre værksteder på:

[www.bosch-pt.com/serviceaddresses](http://www.bosch-pt.com/serviceaddresses)

## Transport

De indeholdte Li-Ion-akkuer overholder bestemmelserne om farligt gods. Akkuerne kan transporteres af brugeren på offentlig vej uden yderligere pålæg.

Ved forsendelse gennem tredjemand (f.eks.: lufttransport eller spedition) skal særlige krav vedr. emballage og mærkning overholdes. Her skal man kontakte en faregodsekspert, før forsendelsesstykket forberedes.

Send kun akkuer, hvis huset er ubeskadiget. Tilklæb åbne kontakter, og indpak akkuen på en sådan måde, at den ikke kan bevæge sig i emballagen. Følg venligst også eventuelle, videreførende, nationale forskrifter.

## Bortskaffelse



Produkter, akkuer, tilbehør og emballage skal genbruges på en miljøvenlig måde.



Smid hverken produkter eller akkuer/batterier ud sammen med det almindelige husholdningsaffald!

## Gælder kun i EU-lande:

Iht. det europæiske direktiv 2012/19/EU skal kasserede produkter og iht. det europæiske direktiv 2006/66/EF skal defekte eller opbrugte akkuer/batterier indsamles separat og genbruges iht. gældende miljøforskrifter.

## Akkuer/batterier:

### Li-Ion:

Vær opmærksom på anvisningerne i afsnittet "Transport" (se "Transport", Side 75).

# Svensk

## Säkerhetsanvisningar

### Förklaring av symboler



Läs noga igenom bruksanvisningen.



Använd inte i regn.



Använd ögonskydd.



Ta bort batteriet innan inställnings- eller rengöringsarbeten utförs på trädgårdsredskapet eller när trädgårdsredskapet är utan uppsikt en längre tid.



Håll händerna på betryggande avstånd från kniven.

## Allmänna säkerhetsanvisningar för elverktyg

### ⚠ VARNING

Läs alla säkerhetsvarningar, instruktioner och specifikationer

som tillhandahålls med detta elverktyg. Fel som uppstår till följd av att instruktionerna nedan inte följts kan orsaka elstöt, brand och/eller allvarliga personskador.

### Förvara alla varningar och anvisningar för framtida bruk.

Begreppet Elverktyg hänför sig till nätdrivna elverktyg (med nätsladd) och till batteridrivna elverktyg (sladdlösa).

### Arbetsplats säkerhet

- ▶ **Håll ditt arbetsområde rent och väl upplyst.** Ostädade och mörka areor ökar olycksrisken.
- ▶ **Använd inte elverktyget i explosionsfarliga omgivningar när det t.ex. finns brännbara vätskor, gaser eller damm.** Elverktygen alstrar gnistor som kan antända dammet eller gaserna.
- ▶ **Håll under arbetet med elverktyget barn och obehöriga personer på betryggande avstånd.** Om du störs av obehöriga personer kan du förlora kontrollen över elverktyget.

### Elektrisk säkerhet

- ▶ **Elverktygets stickpropp måste passa till vägguttaget. Stickproppen får absolut inte förändras. Använd inte adapterkontakter tillsammans med skyddsjordade elverktyg.** Oförändrade stickproppar och passande vägguttag reducerar risken för elstöt.

- ▶ **Undvik kroppskontakt med jordade ytor som t. ex. rör, värmeelement, spisar och kylskåp.** Det finns en större risk för elstöt om din kropp är jordad.
- ▶ **Skydda elverktyg mot regn och väta.** Tränger vatten in i ett elverktyg ökar risken för elstöt.
- ▶ **Missbruka inte nätsladden. Använd inte nätsladden för att bära eller hänga upp elverktyget och inte heller för att dra stickproppen ur vägguttaget.** Skadade eller tilltrasslade ledningar ökar risken för elstöt.
- ▶ **När du arbetar med ett elverktyg utomhus använd endast förlängningssladdar som är avsedda för utomhusbruk.** Om en lämplig förlängningssladd för utomhusbruk används minskar risken för elstöt.
- ▶ **Använd ett felströmsskydd om det inte är möjligt att undvika att elverktyget används i fuktig miljö.** Felströmsskyddet minskar risken för elstöt.

#### Personsäkerhet

- ▶ **Var uppmärksam, kontrollera vad du gör och använd elverktyget med förnuft.** Använd inte ett elverktyg när du är trött eller om du är påverkad av droger, alkohol eller mediciner. Under användning av elverktyg kan även en kort ouppmärksamhet leda till allvarliga kroppsskador.
- ▶ **Använd personlig skyddsutrustning. Använd alltid skyddsglasögon.** Användning av personlig skyddsutrustning, som t. ex. dammfiltermask, halkfria säkerhetsskor, skyddshjälm och hörselskydd, som är anpassade för användningsområdet, reducerar risken för kroppsskada.
- ▶ **Undvik oavsiktlig igångsättning. Kontrollera att elverktyget är frånkopplat innan du ansluter stickproppen till vägguttaget och/eller ansluter/tar bort batteriet, tar upp eller bär elverktyget.** Om du bär elverktyget med fingret på strömställaren eller ansluter påkopplat elverktyg till nätsströmmen kan olycka uppstå.
- ▶ **Ta bort alla inställningsverktyg och skruvnycklar innan du startar elverktyget.** Ett verktyg eller en nyckel i en roterande komponent kan medföra kroppsskada.
- ▶ **Undvik onormala kroppsställningar. Se till att du alltid står stadigt och håller balansen.** I detta fall kan du lättare kontrollera elverktyget i oväntade situationer.
- ▶ **Bär lämpliga arbetskläder. Bär inte löst hängande kläder eller smycken. Håll håret och kläderna borta från rörliga delar.** Löst hängande kläder, långt hår och smycken kan dras in av roterande delar.
- ▶ **När elverktyg används med dammsugnings- och uppsamlingsutrustning, se till att dessa är rätt monterade och används på korrekt sätt.** Användning av dammsugning minskar de risker damm orsakar.
- ▶ **Låt inte vanan att ofta använda verktygen göra att du blir slarvig och ignorerar verktygets säkerhetsprinciper.** En vårdslös åtgärd kan leda till allvarlig personskada inom bråkdelen av en sekund.

#### Korrekt användning och hantering av elverktyg

- ▶ **Överbelasta inte elverktyget. Använd rätt elverktyg för det jobb du tänker göra.** Med ett lämpligt elverktyg kan du arbeta bättre och säkrare inom angivet effektområde.
- ▶ **Ett elverktyg med defekt strömställare får inte längre användas.** Ett elverktyg som inte kan kopplas in eller ur är farligt och måste repareras.
- ▶ **Dra stickproppen ur vägguttaget och/eller ta bort batteriet, om det kan tas ut ur elverktyget, innan inställningar utförs, tillbehördelar byts ut eller elverktyget lagras.** Denna skyddsåtgärd förhindrar oavsiktlig inkoppling av elverktyget.
- ▶ **Förvara elverktygen oåtkomliga för barn. Låt elverktyget inte användas av personer som inte är förtrogna med dess användning eller inte läst denna anvisning.** Elverktygen är farliga om de används av oerfarna personer.
- ▶ **Underhåll elverktyg och tillbehör omsorgsfullt. Kontrollera att rörliga komponenter fungerar felfritt och inte kärvar, att komponenter inte brustit eller skadats och kontrollera orsaker som kan leda till att elverktygets funktioner påverkas menligt. Låt skadade delar repareras innan elverktyget tas i bruk.** Många olyckor orsakas av dåligt skötta elverktyg.
- ▶ **Håll skärverktygen skarpa och rena.** Omsorgsfullt skötta skärverktyg med skarpa eggar kommer inte så lätt i kläm och går lättare att styra.
- ▶ **Använd elverktyget, tillbehör, insatsverktyg osv. enligt dessa anvisningar. Ta hänsyn till arbetsvillkoren och arbetsmomenten.** Om elverktyget används på ett sätt som det inte är avsett för kan farliga situationer uppstå.
- ▶ **Håll handtag och grepppytor torra, rena och fria från olja och fett.** Hala handtag och grepppytor ger ingen säker hantering och kontroll över verktyget i oväntade situationer.

#### Omsorgsfull hantering och användning av sladdlösa elverktyg

- ▶ **Ladda batterierna endast i de laddare som tillverkaren rekommenderat.** Om en laddare som är avsedd för en viss typ av batterier används för andra batterityper finns risk för brand.
- ▶ **Använd endast batterier som är avsedda för aktuell elverktyg.** Används andra batterier finns risk för kroppsskada och brand.
- ▶ **Håll gem, mynt, nycklar, spikar, skruvar och andra små metallföremål på avstånd från reservbatterier för att undvika en bygling av kontakterna.** En kortslutning av batteriets kontakter kan leda till brännskador eller brand.
- ▶ **Om batteriet används på fel sätt finns risk för att vätska rinner ur batteriet. Undvik kontakt med vätskan. Vid oavsiktlig kontakt spola med vatten. Om vätska kommer i kontakt med ögonen uppsök**

**dessutom läkare.** Batterivätskan kan medföra hudirritation och brännskada.

- ▶ **Använd inte batteriet eller verktyg som är skadade eller modifierade.** Skadade eller modifierade batterier kan bete sig oväntat vilket leder till brand, explosion eller risk för personskador.
- ▶ **Exponera inte ett batteri eller verktyg för brand eller för hög temperatur.** Exponering för brand eller temperaturer över 130 °C kan leda till explosion.
- ▶ **Följ alla laddningsinstruktioner och ladda inte batteriet eller verktyget utanför det temperaturomfång som specificeras i instruktionerna.** En olämplig laddning eller en laddning vid en temperatur som ligger utanför det specificerade området kan skada batteriet och öka brandrisken.

#### Service

- ▶ **Låt endast kvalificerad fackpersonal reparera elverktyget och endast med originalreservdelar.** Detta garanterar att elverktygets säkerhet upprätthålls.
- ▶ **Utför aldrig service på skadade batterier.** Service på batterier får endast utföras av tillverkaren eller auktoriserade tjänsteleverantörer.

#### Säkerhetsanvisningar för häcksaxar

- ▶ **Håll alla kroppsdelar på avstånd från kniven. Vid rörlig kniv, försök inte att ta bort klippt material eller hålla i material som ska klippas.** Knivarna rör sig vidare efter fränkopplingen. När häcksaxen används kan även en kort ouppmärksamhet leda till allvarliga kroppsskador.
- ▶ **Bär häcksaxen i handtaget med stillastående kniv och se till att du inte berör någon strömställare.** Då häcksaxen bärs omsorgsfullt reduceras risken för en oavsiktlig start och därav resulterande risk för personskada som knivarna kan orsaka.
- ▶ **För transport och lagring av häcksaxen ska knivskyddet alltid vara påsatt.** En omsorgsfull hantering av häcksaxen minskar risken för kroppsskada som knivarna kan orsaka.
- ▶ **Kontrollera att alla strömställare är fränkopplade och batteriet är avlägsnat eller fränkopplat då du avlägsnar snittmaterial i kläm eller utför service på produkten.** Häcksaxens oväntade start då gods i kläm avlägsnas eller vid servicearbeten kan leda till svåra personskador.
- ▶ **Håll tag i häcksaxen endast på isolerade greppytor då risk finns att kniven kommer i kontakt med dolda elledningar.** Knivarnas kontakt med en spänningsförande ledning kan sätta häcksaxens metalldelar under spänning och leda till elstöt.
- ▶ **Håll nätsladden och nätkablar på betryggande avstånd från klippområdet.** Nätsladden eller nätkablar kan ligga dolda i häcken och sålunda oavsiktligt bli avklippta av kniven.
- ▶ **Använd inte häcksaxen i dåligt väder, speciellt om risk för blixtnedslag föreligger.** Detta minskar faran att träffas av en blix.

#### Extra säkerhetsanvisningar

- ▶ Redskapet får inte användas av person (inklusive barn) med begränsad fysisk, sensorisk eller psykisk förmåga och/eller som saknar den erfarenhet och kunskap som krävs för hantering. Undantag görs om personen övervakas av en ansvarig person som kan undervisa i redskapets användning. Barn bör övervakas för att säkerställa att de inte leker med redskapet.
- ▶ **Håll i elverktyget med båda händerna under arbetet och se till att du står stadigt.** Elverktyget kan styras säkrare med två händer.
- ▶ **Kontrollera att alla skyddsanordningar och handtag är monterade innan produkten används.** Försök aldrig använda en ofullständigt monterad produkt eller en produkt som på otillåtet sätt modifierats.
- ▶ **Smörj knivsvärdet med servicespray innan du använder trädgårdsredskapet.**
- ▶ **Vänta tills elverktyget stannat helt innan du lägger bort det.**
- ▶ När trädgårdsredskapet används får inga andra personer eller djur uppehålla sig inom en omkrets på 3 m. Operatören ansvarar för främmande person.
- ▶ Grip aldrig tag i häcksaxens knivsvärd.
- ▶ Häcksaxen får aldrig användas av barn eller personer som inte är förtrogna med bruksanvisningarna. Nationella föreskrifter begränsar eventuellt tillåten ålder för användning.
- ▶ Använd aldrig häcksaxen när personer, speciellt då barn eller husdjur, uppehåller sig i närheten.
- ▶ Användaren eller ägaren ansvarar för olyckor och skador som drabbar andra människor eller deras egendom.
- ▶ Du får inte använda häcksaxen barfota eller med öppna sandaler. Använd alltid kraftiga skor och långa byxor. Vi rekommenderar att använda kraftiga handskar, halkfria skor och skyddsglasögon. Bär inte vida kläder eller smycken som kan dras in av rörliga delar.
- ▶ Innan du startar granska noga häcken och plocka bort ståltrådar och andra främmande föremål.
- ▶ Kontrollera innan arbetet påbörjas att knivarna, knivkruvorna och andra komponenter i knivverket inte är slitna eller skadade. Arbeta aldrig med skadat eller kraftigt nedslitet knivverk.
- ▶ Gör dig förtrogen med häcksaxens hantering för att i nödfall genast kunna stoppa den.
- ▶ Använd häcksaxen endast i dagsljus eller vid god belysning.
- ▶ Häcksaxen får aldrig användas med defekt eller omonterad skyddsanordning.
- ▶ Kontrollera före användning av häcksaxen att alla medlevererade handtag och all skyddsutrustning monterats. Använd aldrig en ofullständigt monterad häcksax eller en häcksax som på otillåtet sätt modifierats.
- ▶ Håll aldrig tag i häcksaxens skyddsanordning.



- Kontrollera alltid vid användning av häcksaxen att du står stadigt och håller balansen.
- Var medveten om omgivningen och var beredd på faromoment som du eventuellt inte kan höra under klippning av häcken.
- Granska att alla muttrar, bultar och skruvar sitter stadigt fast, detta garanterar att häcksaxens tillförlitlighet upprätthålls.
- Förvara häcksaxen på ett torrt och högt beläget ställe eller på en avstängd plats och utom räckhåll för barn.
- Av säkerhetsskäl ska slitna eller skadade delar bytas ut.
- Försök inte reparera produkten om du inte har den utbildning som krävs för arbetet.
- Kontrollera att reservdelarna är av Bosch-fabrikat.
- Häcksaxen är utrustad med en skyddsbytare i båda handtagen som beröringsskydd för den rörliga kniven. För användning av häcksaxen måste båda brytarna samtidigt tryckas. **Använd inte trädgårdsredskapet även om det fungerar, om ingen brytare eller endast en brytare är tryckt.**

### Anvisningar för optimal hantering av batteriet

- **Öppna inte batteriet.** Detta kan leda till kortslutning.



**Skydda batteriet mot hög värme och även mot t.ex. längre solbestrålning, eld, vatten och fukt.** Risk för explosion.



- **Ur skadat eller fel använt batteri kan ångor avgå.**  
Tillför friskluft och uppsök en läkare vid besvär. Ångorna kan reta andningsvägarna.
- **Använd endast batteriet i produkter från tillverkaren.** Detta skyddar batteriet mot farlig överbelastning.
- **Batteriet kan skadas av vassa föremål som t.ex. spikar eller skruvmejslar eller på grund av yttre påverkan.** En intern kortslutning kan uppstå och rök, explosion eller överhettning kan förekomma hos batteriet.
- **Kortslut inte batteriet.** Explosionsrisk föreligger.
- Rengör vid tillfälle batterimodulens ventilationsöppningar med en mjuk, ren och torr pensel.
- **Ladda redskapet endast med medlevererad laddare.**

### Säkerhetsanvisningar för laddare



**Läs alla säkerhetsanvisningar och anvisningar.** Underlåtenhet att följa säkerhetsanvisningarna och anvisningarna kan leda till elstöt, eldsvåda och/eller svåra personskador.

### Spara alla säkerhetsanvisningar och anvisningar för framtida bruk.

Använd laddaren endast om du är förtrogen med dess funktioner och utan inskränkning behärskar hanteringen eller om du fått de anvisningar för manövrering som krävs.

- **Låt aldrig barn, personer med begränsad fysisk, sensorisk eller**

**psykisk förmåga eller erfarenhet och/eller bristande kunskap och/eller personer som inte är bekanta med dessa instruktioner använda laddaren.** Nationella föreskrifter begränsar eventuellt tillåten ålder för användning.

- **Observera barn i närheten.** Därvid säkerställs att barn inte leker med laddaren.
- **Ladda endast Boschs uppladdningsbara litiumjonbatterier från en kapacitet på 1,5 Ah (från 5 battericeller).** Batterispänningen måste stämma överens med laddarens batterispänning. Ladda inga engångsbatterier. Annars föreligger brand- och explosionsrisk.



**Skydda laddaren mot regn och väta.** Tränger vatten in i laddaren ökar risken för elektrisk stöt.

Dra genast stickproppen ur nätuttaget om sladden under arbetet skadats eller kapats



- **Håll laddaren ren.** Vid smuts ökar risken för elektrisk stöt.
- **Kontrollera laddare, kabel och kontakt innan varje användning. Använd inte laddaren om du märker någon skada. Öppna inte laddaren på egen hand utan låt endast reparera det av specialister, som använder sig av originalreservdelar.** Skadade laddare, kabel eller kontakt ökar risken för elstöt.
- **Använd inte laddaren på lättantändligt underlag (t.ex. papper, textil osv.) eller i lättantändlig omgivning.** Brandrisk föreligger på grund av uppvärmning av laddaren under drift.
- **Täck inte över laddarens ventilationsöppningar.** Laddaren kan i annat fall överhettas och fungerar då inte längre korrekt.
- För ökad elektrisk säkerhet rekommenderas användningen av en jordfelsbrytare med en max. utlösningsström på 30 mA. Testa alltid jordfelsbrytaren före användning.

### Symboler

Symbolerna nedan är viktiga för att kunna läsa och förstå bruksanvisningen. Läggs symbolerna och deras betydelse på



minnet. Korrekt tolkning av symbolerna hjälper till att bättra och säkrare använda produkten.

Symbol	Betydelse
	Bär skyddshandskar
	Rörelseriktning
	Reaktionsriktning
	Vikt
	Inkoppling
	Frånkoppling
CLICK!	Hörbart ljud
	Förbjuden hantering
	Tillbehör/reservdelar

## Produkt- och kapacitetsbeskrivning



**Läs alla säkerhetsanvisningar och anvisningar.** Underlåtenhet att följa säkerhetsanvisningarna och anvisningarna kan leda till elstötar, eldsvåda och/eller svåra personskador.

Observera bilderna i slutet av instruktionsboken.

### Ändamålsenlig användning

Trädgårdsredskapet är avsett för klippning och formning av häckar och buskar i trädgårdar.

### Avbildade komponenter (se bild A)

Numreringen av avbildade komponenter hänvisar till illustration av produkten på grafiksidiorna.

- (1) Handtag (isolerad greppyta)
- (2) Strömställare
- (3) Inkopplingsspärr för strömställaren
- (4) Handskydd
- (5) Svärd
- (6) Skyddsmantel
- (7) Laddare
- (8) Batteriets upplåsningsknapp
- (9) Batteri

**I bruksanvisningen avbildat och beskrivet tillbehör ingår inte i standardleveransen. I vårt tillbehörsprogram beskrivs allt tillbehör som finns.**

## Tekniska data

Sladdlös häcksax		AHS 48-20 LI	AHS 50-20 LI	AHS 53-20 LI	AHS 55-20 LI	Universal HedgeCut 18-500	Universal HedgeCut 18-550
Produktnummer		3 600 H49 F..	3 600 H49 F..	3 600 H49 G..	3 600 H49 G..	3 600 H49 F..	3 600 H49 G..
Slagfrekvens på tomgång	min <sup>-1</sup>	2600	2600	2600	2600	2600	2600
Snittlängd	mm	480	500	530	550	500	550
Knivavstånd	mm	20	20	20	20	20	20
Vikt enligt EPTA-Procedure 01:2014 <sup>A)</sup>	kg	2,5	2,5	2,6	2,6	2,5	2,6
Serienummer		se dataskylten på gräsklipparen					
Rekommenderas omgivningstemperatur vid laddning	°C	0... +35	0... +35	0... +35	0... +35	0... +35	0... +35
Tillåten omgivningstemperatur vid drift <sup>B)</sup> och vid lagring	°C	-20... +50	-20... +50	-20... +50	-20... +50	-20... +50	-20... +50

Sladdlös häcksax	AHS 48-20 LI	AHS 50-20 LI	AHS 53-20 LI	AHS 55-20 LI	Universal HedgeCut 18-500	Universal HedgeCut 18-550
------------------	--------------	--------------	--------------	--------------	---------------------------	---------------------------

Batterityp	PBA 18V...W- 1,5 Ah, 2,0 Ah, 2,5 Ah, 3,0 Ah, 4,0 Ah, 5,0 Ah, 6,0 Ah					
------------	--	--	--	--	--	--

- A) Beroende på använt batteri  
B) Begränsad effekt vid temperaturer <0 °C

Laddare		AL 1810 CV	AL 1815 CV	AL 1830 CV	AL 1880 CV
Laddström	A	1,0	1,5	3,0	8,0
Laddningstid (batteriet urladdat)					
– Batteri 1,5 Ah	min	94	63	33	27
– Batteri 2,0 Ah	min	124	84	45	30
– Batteri 2,5 Ah	min	154	105	60	36
– Batteri 3,0 Ah	min	185	130	72	46
– Batteri 4,0 Ah	min	244	168	95	35
– Batteri 6,0 Ah	min	364	260	130	62
Vikt enligt EPTA-Procedure 01:2014	kg	0,17	0,38	0,40	0,60
Skyddsklass		□ / II	□ / II	□ / II	□ / II

Uppgifterna gäller för en märkspänning på [U] 230 V. Vid avvikande spänning och för utföranden i vissa länder kan uppgifterna variera.

## Buller-/vibrationsdata

Bulleremissionsvärden framtagna enligt EN

**62841-4-2:2019**.

Elverktygets A-vägda ljudnivå uppnår i typiska fall: **71 dB(A)**; Ljudeffektnivå **91 dB(A)**. Onoggrannhet K = **1,0 dB**.

### Bär hörselskydd!

Totala vibrationsemissionsvärden  $a_h$  (vektorsumma ur tre riktningar) och onoggrannhet K framtaget enligt EN

**62841-4-2:2019** :

$a_h = 2,5 \text{ m/s}^2$ ,  $K = 1,5 \text{ m/s}^2$ ,

Att det/de angivna totala vibrationsemissionsvärdet/-värdena och det/de angivna bulleremissionsvärdet/-värdena har uppmätts enligt en standardiserad sträng kontroll och kan användas till jämförelse med ett annat elverktyg.

Att det/de angivna totala vibrationsemissionsvärdet/-värdena och det/de angivna bulleremissionsvärdet/-värdena också kan användas för en preliminär bedömning av belastningen.

Att vibrations- och bulleremissionsvärden vid elverktygets faktiska användning kan avvika från angivna värden, beroende på vilket sätt elverktyget används, speciellt vilket slags arbetsstycke bearbetas, och – nödvändigt, för att fastslå säkerhetsåtgärder för användarens skydd som grundar sig på en värdering av vibrationsbelastningen vid verkliga användningsförhållanden (härvid måste alla delar av driftscykeln beaktas, till exempel tiden under vilken elverktyget är avstängt och den tid verktyget visserligen är inkopplat men fungerar utan belastning).

## Driftstart

### För din säkerhet

- **Observera: Stäng av trädgårdsredskapet och ta bort batteriet innan inställnings- eller rengöringsarbeten utförs.**
- **Efter fränkoppling av häcksaxens rörs knivarna ännu några bräddelar av en sekund.**
- **Berör inte knivar som är i rörelse.**

### Ladda batteriet

- **Beakta nätspänningen!** Kontrollera att strömkällans spänning överensstämmer med uppgifterna på laddarens typskylt.

Batteriet är försett med en temperaturövervakning som endast tillåter uppladdning inom ett temperaturområde mellan 0 °C och 35 °C. Detta ger batteriet lång livslängd.

**Anmärkning:** Batteriet levereras ofullständigt laddat. För full effekt ska batteriet före första användningen laddas upp i laddaren.

Litiumjonbatteriet kan när som helst laddas upp, eftersom detta inte påverkar livslängden. Batteriet skadas inte om laddningen avbryts.

Litiumjonbatteriet är skyddat mot djupurladdning genom "Electronic Cell Protection (ECP)". När batteriet är urladdat kopplas produkten från genom en skyddskrets:

Trädgårdsredskapet fungerar inte längre.

**Tryck inte på strömställaren efter det produkten automatiskt kopplats från.** Risk finns för att batteriet skadas.

Beakta anvisningarna för batteriers avfallshantering.

### Batteriets insättning/borttagning (se bild B)

**Anmärkning:** Om olämpliga batterier används kan det leda till störfunktioner eller till överkan på redskapet.

Ställ in det laddade batteriet (9). Kontrollera, att batteriet är fullständigt insatt.

För borttagning av batteriet (9) från redskapet, tryck på batteriets upplåsningsknapp (8) och dra ut batteriet.

### Laddning

Laddningen startar när laddarens stickpropp ansluts till nätuttaget och batteriet (9) placeras i laddaren (7).

Den intelligenta laddningsmetoden registrerar automatiskt batteriets laddningsstillstånd och laddar i relation till batteriets temperatur och spänning med optimal laddström. Härvid skonas batteriet samtidigt som det alltid är fulladdat när det sitter kvar i laddaren.

### Förklaring av indikeringarna (AL 1815 CV)

#### Blinkande batteriladdningsindikering

 Laddningen signaleras genom **blinkning** hos batteriladdningsvisningen.

#### Kontinuerligt ljus i batteriladdningsindikatore

 **Kontinuerligt ljus** i batteriladdningsindikatore signalerar att batteriet är fullständigt uppladdat eller att batteriets temperatur ligger utanför tillåtet laddningstemperaturområde och att det därför inte kan laddas. Så fort tillåtet temperaturområde uppnås, startar batteriets laddning.

Om batteriet inte är insatt signalerar **konstant ljus** i batteriladdningsindikatore att nätsladden är ansluten till vägguttaget och att laddaren är klar för användning.

### Indikeringselementens betydelse (AL 1830 CV)

#### Grön blinker (snabb) i batteriladdningsindikatore

 Snabbladdningen signaleras med den **gröna batteriladdningsindikatorens snabba blinker**.

**Anmärkning:** Snabbladdning är endast möjlig när batteriets temperatur ligger inom tillåtet laddningstemperaturområde, se avsnitt "Tekniska data".

#### Grön blinker (långsam) i batteriladdningsindikatore

 Vid batteriets laddningsstillstånd på ca. 80% **blinker** den **gröna** batteriladdningsindikatore **långsamt**.

Batteriet kan tas ut och användas omedelbart.

#### Grön batteriladdningsindikering lyser fast

 **Fast grön** batteriladdningsindikering signaliserar att batteriet är helt laddat.

Utan batteri signaliserar **fast** att kontakten är ansluten till uttaget och att laddaren är redo.

### Röda batteriladdningsindikatore konstant ljus

 **Konstant ljus** i den **röda** batteriladdningsindikatore signaliserar att batteriets temperatur ligger utanför tillåtet temperaturområde, se avsnitt "Tekniska data". När tillåtet temperaturområde uppnås, kopplar laddaren automatiskt om till snabbladdning.

### Blinker i röda batteriladdningsindikatore

 **Blinkern** i **röda** batteriladdningsindikatore signalerar en annan störning i laddningen, se avsnitt "Felsökning - Möjlig orsak och Åtgärd".

## Användning

### Till-/frånkoppling (se bilder C och D)

För **inkoppling**, tryck först på inkopplingsspärren (3) och håll den intryckt. Tryck sen ned strömställaren (2) och håll den nedtryckt.

För **frånkoppling**, släpp först inkopplingsspärren (3) och sen strömställaren (2).

### Sågfunktion

Även om knivavståndet tillåter klippning av grenar upp till  $\varnothing 20$  mm, har knivsvärdets nos konstruerats för klippning upp till  $\varnothing 25$  mm.

### Arbete med häcksaxen (se bild E)

Manövrera häcksaxen jämnt framåt längs snittlinjen. Det dubbelsidiga knivsvärdet möjliggör klippning i båda riktningarna och pendling i sidled.

Klipp först häckens sidor och därefter häckens topp.

Vi rekommenderar att klippa i tillväxtriktning nedifrån uppåt för att åstadkomma raka sidor. Om häcken klipps uppifrån nedåt böjs de tunnare kvistarna utåt och risk finns att uttunnade ställen eller hål uppstår.

Spänn för jämn klippning av häckens topp upp ett rättesnöre i rätt höjd längs hela häcken.

Kontrollera att du inte klipper föremål, t ex trädar. Knivarna eller drivenheten kan skadas.

### Antiblockeringsmekanism

Om kniven blockerar i motståndskraftigt material ökar motorens belastning. Den intelligenta mikroelektroniken registrerar överbelastningssituationen och kopplar upprepade gånger om motorens rotationsriktning för att undvika blockering och få materialet kapat.

Den hörbara omkopplingen kan ta 3 s.

Efter kapningen arbetar trädgårdsredskapet vidare i normaltillstånd, eller så blir kniven vid en fortsatt överbelastning stående öppen (t ex om en bit av ett metallstaket oavsiktligt blockerat trädgårdsredskapet).

## Felsökning



### Häcksax

Symptom	Möjlig orsak	Åtgärd
Häcksaxen startar inte	Batteriet är urladdat	Ladda batteriet, se också "Anvisningar för laddning"
	Batteriet inte korrekt insatt	Kontrollera att båda spärrstegen är i ingrepp
Häcksaxen går med avbrott	Trädgårdsredskapets inre kablar defekta	Uppsök kundservicen
	Strömställaren defekt	Uppsök kundservicen
	Motorns rotationsriktning kopplas oavbrutet om, varefter motorn stannar efter ca 3 s	se "Arbetsanvisning" (Antiblockeringsmekanism)
Motorn går, knivarna står stilla	Internt fel	Uppsök kundservicen
Knivarna blir heta	Kniven är trubbig	Låt knivsvärdet slipas
	Kniven har skårar i eggen	Låt kontrollera knivsvärdet
	För hög friktion till följd av bristfällig smörjning	Spreja med smörjolja
Kniven rör inte på sig	Batteriet är urladdat	Ladda batteriet, se också "Anvisningar för laddning"
	Trädgårdsredskapet är defekt	Uppsök kundservicen
Kraftiga vibrationer/buller	Trädgårdsredskapet är defekt	Uppsök kundservicen
Klippkapaciteten per laddning är liten	För hög friktion till följd av bristfällig smörjning	Spreja med smörjolja
	Kniven måste rengöras	Rengör kniven
	dålig snitteknik	se "Arbetsanvisningar" (bild E)
	Batteriet inte fulladdat	Ladda batteriet, se också "Anvisningar för laddning"
Knivarna rör sig långsamt eller antiblockeringsmekanismen fungerar inte	Batteriet är urladdat	Ladda batteriet, se också "Anvisningar för laddning"
	Batteriet har varit lagrat vid otillåten temperatur	Låt batteriet anta rumstemperatur (tillåten temperatur mellan 0 och 35 °C)

### Batteriet och laddaren

Symptom	Möjlig orsak	Åtgärd
Den röda batteriladdningsindikatorn blinkar	Batteriet inte (korrekt) insatt	Sätt batteriet korrekt på laddaren
	Batterikontaktarna är förorenade	Rengör kontaktarna t. ex. genom att upprepade gånger sätta in och ta ut batteriet, eller byt batteriet vid behov
Laddning inte möjlig	Batteriet är defekt	Ersätt batteriet
Batteriladdningsindikatorerna lyser inte	Laddarens stickpropp är inte (korrekt) kopplad	Anslut stickproppen korrekt i vägguttaget
	Vägguttaget, nätsladden eller laddaren är defekt	Kontrollera nätspänningen, låt vid behov en auktoriserad serviceverkstad för Bosch el-verktyg kontrollera laddaren

## Underhåll och service

### Underhåll, rengöring och lagring

- **Ta bort batteriet innan åtgärder utförs på trädgårdsredskapet (t.ex. underhåll, verktygsbyte etc.) samt före transport och lagring av trädgårdsredskapet.** Om strömställaren oavsiktligt påverkas finns risk för personskada.
- **Håll trädgårdsredskapet rent för bra och säkert arbete.**

Ställ inte upp andra föremål på trädgårdsredskapet.

Håll produkten och dess ventilationsöppningar rena för bra och säkert arbete.

Spruta inte vatten på produkten.

Doppa inte produkten i vatten.

Lagra produkten på ett säkert och torrt ställe utom räckhåll för barn.

Ställ inte upp andra föremål på produkten.

Granska att alla muttrar, bultar och skruvar sitter stadigt fast för att möjliggöra tryggt arbete med produkten.

Kontrollera produkten och byt av säkerhetsskäl ut förslitna och skadade delar.

Kontrollera att reservdelarna är av Bosch-fabrikat.

### Batteriets skötsel

Beakta följande anvisningar och åtgärder för att garantera optimal användning av batteriet:

- Skydda batteriet mot fukt och vatten.
- Lagra trädgårdsredskapet och batteriet endast inom temperaturområdet -20 °C till 50 °C. Lämna inte batteriet på sommaren t.ex. liggande i bilen.
- Lagra batteriet separat och inte i trädgårdsredskapet.
- Låt inte batteriet sitta kvar i trädgårdsredskapet i direkt solsken.
- Optimal temperatur för förvaring av batteriet är 5 °C.
- Rengör vid tillfälle batteriets ventilationsöppningar med en mjuk, ren och torr pensel.

Är brukstiden efter uppladdning onormalt kort tyder det på att batteriet är förbrukat och måste bytas ut.

### Kundtjänst och applikationsrådgivning

Kundservicen ger svar på frågor beträffande reparation och underhåll av produkter och reservdelar. Explosionsritningar och informationer om reservdelar hittar du också under:

**www.bosch-pt.com**

Boschs applikationsrådgivnings-team hjälper dig gärna med frågor om våra produkter och tillbehören till dem.

Ange alltid vid förfrågningar och reservdelsbeställningar det 10-siffriga produktnumret som finns på produktens typskylt.

### Svenska

Bosch Service Center  
Telegrafvej 3  
2750 Ballerup  
Danmark

Tel.: (08) 7501820 (inom Sverige)

Fax: (011) 187691

### Du hittar fler kontaktuppgifter till service här:

[www.bosch-pt.com/serviceaddresses](http://www.bosch-pt.com/serviceaddresses)

### Transport

De litiumjonbatterier som ingår är underkastade kraven för farligt gods. Användaren kan utan ytterligare förpliktelser transportera batterierna på allmän väg.

Vid transport genom tredje person (t.ex. flygfrakt eller expedition) ska speciella villkor för förpackning och märkning beaktas. I detta fall en expert för farligt gods konsulteras vid förberedelse av transport.

Batterier får försändas endast om hölet är oskadat. Tejpa öppna kontakter och förpacka batteriet så att det inte kan röras i förpackningen. Beakta även tillämpliga nationella föreskrifter.

### Avfallshantering



Produkter, batterier, tillbehör och förpackning ska omhändertas på miljövänligt sätt för återvinning.



Släng inte produkter eller batterierna i hushållsavfallet!

### Endast för EU-länder:

Enligt europeiska direktivet 2012/19/EG måste obrukbara produkter och enligt europeiska direktivet 2006/66/EG felaktiga eller förbrukade batterier separat omhändertas och på miljövänligt sätt lämnas in för återvinning.

### Sekundär-/primärbatterier:

#### Li-jon:

Beakta anvisningarna i avsnittet Transport (se „Transport“, Sidan 83).

## Norsk

### Sikkerhetsinformasjon

#### Forklaring av symbolene



Les gjennom denne driftsinstruksen.



Må ikke brukes i regnvær.



Bruk øyevern.



Ta ut batteriet før du utfører innstillings- eller rengjøringsarbeider på hageredskapet eller hvis hageredskapet står uten oppsyn en viss tid.



Hold hendene dine unna kniven.

## Generelle sikkerhetsanvisninger for elektroverktøy

**⚠ ADVARSEL** Les alle sikkerhetsanvisningene, instruksjonene, illustrasjonene og spesifikasjonene som følger med dette elektroverktøyet. Manglende overholdelse av anvisningene nedenfor kan medføre elektrisk støt, brann og/eller alvorlige personskader.

**Ta godt vare på alle advarslene og all informasjonen.**

Med begrepet "elektroverktøy" i advarslene menes nettdrevne (med ledning) elektroverktøy eller batteridrevne (uten ledning) elektroverktøy.

### Sikkerhet på arbeidsplassen

- ▶ **Sørg for at arbeidsplassen til enhver tid er ryddig og har god belysning.** Rot eller dårlig lys innebærer stor fare for uhell.
- ▶ **Bruk ikke elektroverktøy i eksplosjonsfarlige omgivelser, for eksempel der det finnes brennbare væsker, gasser eller støv.** Elektroverktøy lager gnister som kan antenne støv eller damp.
- ▶ **Hold barn og andre personer unna når et elektroverktøy brukes.** Hvis du blir forstyrret under arbeidet, kan du miste kontrollen over elektroverktøyet.

### Elektrisk sikkerhet

- ▶ **Støpelet til elektroverktøyet må passe i stikkkontakten. Støpelet må ikke endres på noen måte. Bruk ikke adapterstøpsler sammen med jordede elektroverktøy.** Bruk av støpsler som ikke er forandret på og passende stikkontakter, reduserer risikoen for elektrisk støt.
- ▶ **Unngå kroppskontakt med jordede overflater som rør, radiatorer, komfyrer og kjøleskap.** Det er større fare for elektrisk støt hvis kroppen din er jordet.
- ▶ **Elektroverktøy må ikke utsettes for regn eller fuktighet.** Dersom det kommer vann i et elektroverktøy, øker risikoen for elektriske støt.
- ▶ **Ikke bruk ledningen til andre formål enn den er beregnet for. Bruk aldri ledningen til å bære eller trekke elektroverktøyet eller koble det fra strømforsyningen. Hold ledningen unna varme, olje, skarpe kanter eller deler som beveger seg.** Med skadede eller sammenflettede ledninger øker risikoen for elektrisk støt.
- ▶ **Når du arbeider utendørs med et elektroverktøy, må du bruke en skjøteledning som er egnet for utendørs bruk.** Når du bruker en skjøteledning som er egnet for utendørs bruk, reduseres risikoen for elektrisk støt.

- ▶ **Hvis det ikke kan unngås å bruke elektroverktøyet i fuktige omgivelser, må du bruke en jordfeilbryter.**

Bruk av en jordfeilbryter reduserer risikoen for elektrisk støt.

### Personsikkerhet

- ▶ **Vær oppmerksom, følg med på det du gjør og utvis sunn fornuft når du arbeider med et elektroverktøy. Ikke bruk elektroverktøy når du er trøtt eller er påvirket av alkohol eller andre rusmidler eller medikamenter.** Et øyeblikks uoppmerksomhet ved bruk av elektroverktøyet kan føre til alvorlige personskader.
- ▶ **Bruk personlig verneutstyr. Bruk alltid øyebeskyttelse.** Bruk av egnet personlig sikkerhetsutstyr som støvmaske, skliskre arbeidssko, hjelm eller hørselvern reduserer risikoen for skader.
- ▶ **Unngå utilsiktet start. Forviss deg om at elektroverktøyet er slått av før du kobler det til strømkilden og/eller batteriet, løfter det opp eller bærer det.** Hvis du holder fingeren på bryteren når du bærer elektroverktøyet eller kobler elektroverktøyet til strømmen i innkoblet tilstand, kan dette føre til uhell.
- ▶ **Fjern innstillingsverktøy eller skrunøkler før du slår på elektroverktøyet.** Et verktøy eller en nøkkel som befinner seg i en roterende verktøydel, kan føre til personskader.
- ▶ **Unngå en unormal kroppsholdning. Sørg for å stå riktig og stødig.** Dermed kan du kontrollere elektroverktøyet bedre i uventede situasjoner.
- ▶ **Bruk egnede klær. Ikke bruk vide klær eller smykker. Hold hår og klær unna deler som beveger seg.** Løst sittende tøy, smykker eller langt hår kan komme inn i deler som beveger seg.
- ▶ **Hvis det kan monteres støvavsugs- og oppsamlingsinnretninger, må du forvise deg om at disse er tilkoblet og brukes riktig.** Bruk av et støvavsug reduserer fare på grunn av støv.
- ▶ **Selv om du begynner å bli vant til å bruke verktøyet, må du ikke bli uoppmerksom og ignorere sikkerhetsreglene for verktøyet.** En uforsiktig handling kan forårsake alvorlig personskade i løpet av et brøkdels sekund.

### Omhyggelig bruk og håndtering av elektroverktøy

- ▶ **Ikke overbelast elektroverktøyet. Bruk et elektroverktøy som er beregnet for arbeidsoppgaven.** Med et passende elektroverktøy arbeider du bedre og sikrere i det angitte effektområdet.
- ▶ **Ikke bruk elektroverktøyet hvis av/på-bryteren er defekt.** Et elektroverktøy som ikke lenger kan slås av eller på, er farlig og må repareres.
- ▶ **Trekk støpelet ut av strømkilden og/eller fjern batteriet (hvis demonterbart) før du utfører innstillinger på elektroverktøyet, skifter tilbehør eller legger bort maskinen.** Disse tiltakene forhindrer en utilsiktet start av elektroverktøyet.

- ▶ **Elektroverktøy som ikke er i bruk, må oppbevares utilgjengelig for barn. Ikke la personer som ikke er fortrolige med elektroverktøyet eller ikke har lest disse anvisningene bruke verktøyet.** Elektroverktøy er farlige når de brukes av uerfarne personer.
- ▶ **Vær nøye med vedlikeholdet av elektroverktøyet og tilbehøret. Kontroller om bevegelige verktøydeler fungerer feilfritt og ikke klemmes fast, og om deler er brukket eller har andre skader som virker inn på elektroverktøyets funksjon. Få reparert elektroverktøyet før det brukes igjen hvis det er skadet.** Dårlig vedlikeholdte elektroverktøy er årsaken til mange uhell.
- ▶ **Hold skjæreverktøyene skarpe og rene.** Godt stelte skjæreverktøy med skarpe skjær setter seg ikke så ofte fast og er lettere å føre.
- ▶ **Bruk elektroverktøy, tilbehør, verktøy osv. i henhold til disse anvisningene. Ta hensyn til arbeidsforholdene og arbeidet som skal utføres.** Bruk av elektroverktøy til andre formål enn de som er angitt, kan føre til farlige situasjoner.
- ▶ **Hold håndtak og gripeflater tørre, rene og uten olje eller fett.** Glatte håndtak og gripeflater hindrer sikker håndtering og styring av verktøyet i uventede situasjoner.

#### Bruk og pleie av batteridrevne verktøy

- ▶ **Lad batteriet bare med laderen som er angitt av produsenten.** Det oppstår brannfare hvis en lader som er egnet for en bestemt type batterier, brukes med andre batterier.
- ▶ **Bruk elektroverktøyene bare med batterier som er beregnet for dem.** Bruk av andre batterier kan medføre personskader og brannfare.
- ▶ **Når batteriet ikke er i bruk, må det holdes unna andre metallgjenstander som binders, mynter, nøkler, spikre, skruer eller andre mindre metallgjenstander som kan lage en forbindelse mellom kontaktene.** En kortslutning mellom batterikontaktene kan føre til forbrenninger eller brann.
- ▶ **Ved feil bruk kan det lekkte væske ut av batteriet. Unngå kontakt med denne væsken. Skyll med vann hvis det oppstår kontakt med væsken. Hvis det kommer væske i øynene, må du i tillegg oppsøke lege.** Batterivæske som renner ut, kan føre til irritasjoner på huden eller forbrenninger.
- ▶ **Ikke bruk et batteri eller verktøy som er skadet eller modifisert.** Ødelagte eller modifiserte batterier kan oppføre seg uforutsigbart, noe som kan føre til brann, eksplosjon eller fare for personskade.
- ▶ **Ikke utsett et batteriet eller verktøy for åpen ild eller for høye temperaturer.** Eksposering for ild eller temperaturer over 130 °C kan føre til eksplosjon..
- ▶ **Følg alle anvisningene for lading, og ikke lad batteriet eller verktøyet utenfor temperaturområdet som er spesifisert i bruksanvisningen.** Feil lading eller lading ved temperaturer utenfor det spesifiserte

temperaturområdet, kan skade batteriet og øke brannfaren.

#### Service

- ▶ **Elektroverktøyet må kun repareres av kvalifiserte fagpersoner og bare med originale reservedeler.** Slik opprettholdes verktøyets sikkerhet.
- ▶ **Ikke utfør vedlikehold på skadde batterier.** Vedlikehold av batterier skal alltid utføres av produsenten eller godkjente forhandlere.

#### Sikkerhetsinformasjoner for hekksakser

- ▶ **Hold alle kroppsdeler unna kniven. Ikke forsøk å fjerne skjæremateriale eller holde fast materiale som skal kuttes mens kniven går.** Knivene beveger seg fortsatt etter utkoplingen. Et øyeblikks uoppmerksomhet ved bruk av hekksaksen kan føre til alvorlige skader.
- ▶ **Bær hekksaksen på håndtaket mens kniven står stille og pass på at du ikke betjener en på-/av-bryter.** Når du bærer hekksaksen fornuftig, reduserer dette risikoen for utilsikket start og faren for skader fra kniven som resulterer herav.
- ▶ **Ved transport eller oppbevaring av hekksaksen må alltid dekselet for kniven settes på.** Fornuftig bruk av hekksaksen reduserer faren for skader fra kniven.
- ▶ **Kontroller at alle på-/av-brytere er utkoplet og at batteriet er fjernet eller koplet ut når du fjerner fastklemt skjæremateriale eller vedlikeholder redskapet.** Uventet start av hekksaksen mens du fjerner fastklemt skjæremateriale eller vedlikeholdsarbeider kan medføre alvorlige skader.
- ▶ **Hold hekksaksen kun på de isolerte gripeflatene, for kniven kan komme i kontakt med skjulte strømløsningsledninger.** Knivens kontakt med en spenningsførende ledning kan sette metalldele på hekksaksen under spenning og føre til elektriske støt.
- ▶ **Hold alle nettkabler og nettleidninger unna skjæreamrådet.** Nettkabler og nettleidninger kan være skjult i hekker eller busker og slik ved en feiltagelse kuttes gjennom av kniven.
- ▶ **Ikke bruk hekksaksen i dårlig vær, spesielt ved fare for lynnedslag.** Det reduserer faren for å bli truffet av lyn.

#### Ekstra advarsler

- ▶ Dette apparatet er ikke beregnet til å brukes av personer (inklusive barn) med innskrenkede fysiske, sensoriske eller mentale evner eller manglende erfaring eller manglende kunnskaper, hvis de ikke er under oppsyn eller får instruksjoner om bruken av en person som er ansvarlig for deres sikkerhet. Barn må passes på for å sikre at de ikke leker med redskapet.
- ▶ **Hold elektroverktøyet fast med begge hender under arbeidet og sørg for å stå stødig.** Elektroverktøyet føres sikrere med to hender.
- ▶ **Sørg for at alle beskyttelsesinnretningene og håndtakene er montert ved bruk av produktet.** Forsøk



aldri å ta i bruk et ufullstendig montert produkt eller et produkt med ikke godkjente endringer.

- ▶ **Smør knivbjelken alltid med vedlikeholdsspray før bruk.**
- ▶ **Vent til elektroverktøyet er stanset helt før du legger det ned.**
- ▶ I løpet av driften må det ikke oppholde seg andre personer eller dyr i en omkrets på 3 m. Brukeren er ansvarlig overfor tredje personer innenfor arbeidsområdet.
- ▶ Grip aldri tak i hekksaksen på knivbjelken.
- ▶ La aldri barn eller personer som ikke er kjent med disse instruksene få lov til å bruke hekksaksen. Nasjonale forskrifter innskrenker eventuelt alderen på brukeren.
- ▶ Klipp aldri hekken når det oppholder seg personer, særskilt barn eller husdyr, like i nærheten.
- ▶ Brukeren er ansvarlig for uhell eller skader på andre mennesker eller deres eiendom.
- ▶ Ikke bruk hekksaksen barbent eller med åpne sandaler. Bruk alltid solide sko og lange bukser. Det anbefales å bruke tykke hansker, sklifaste sko og beskyttelsesbriller. Ikke bruk vide klær eller smykker som kan komme inn i bevegende deler.
- ▶ Sjekk hekken som skal klippes nøye og fjern alle ståltråder eller andre fremmedlegemer.
- ▶ Før bruk må du alltid sjekke om knivene, knivskruene og andre deler på skjæreverket er slitt eller skadet. Arbeid aldri med skadet eller sterkt slitt skjæreverk.
- ▶ Gjør deg kjent med betjeningen av hekksaksen, slik at du straks kan stanse den i et nødstilfelle.
- ▶ Klipp hekken kun i dagslys eller ved godt kunstig lys.
- ▶ Bruk aldri hekksaksen med defekt eller ikke montert verneutstyr.
- ▶ Sørg for at alle medleverte håndtak og alt verneutstyr er montert når hekksaksen er i drift. Forsøk aldri å ta i bruk en ufullstendig montert hekksaks eller en hekksaks med ikke godkjente endringer.
- ▶ Hold aldri hekksaksen på verneutstyret.
- ▶ Pass ved drift av hekksaksen alltid på at du står stabilt og alltid med balanse.
- ▶ Vær oppmerksom på omgivelsene og mulige farer, som du eventuelt ikke hører når du klipper hekken.
- ▶ Sørg for at alle mutre, bolter og skruer sitter godt fast, slik at hekksaksen befinner seg i en sikker arbeidstilstand.
- ▶ Hekksaksen må lagres på en tørr, høytliggende eller lukket plass, utilgjengelig for barn.
- ▶ Skift for sikkerhets skyld slitte eller skadede deler ut.
- ▶ Forsøk ikke å reparere produktet, hvis du ikke har den nødvendige utdannelsen.
- ▶ Pass på at deler som skal skiftes ut er fra Bosch.
- ▶ Hekksaksen er utstyrt med hhv. en knivbeskyttelsesbryter pr. håndtak som berøringsbeskyttelse mot kniven som beveger seg. For drift av hekksaksen må begge bryterne bli trykt samtidig.

**Ikke bruk hageredskapet, også når det er i gang, når ingen bryter eller bare én bryter er betjent.**

### Regler for optimal bruk av oppladbare batterier

- ▶ **Batteriet må ikke åpnes.** Det er fare for kortslutning.
- 

**Beskytt det oppladbare batteriet mot varme, f.eks. også mot permanent solstråling, ild, vann og fuktighet.** Det er eksplosjonsfare.
- ▶ **Ved skader eller usakkyndig bruk av batteriet kan det lekke ut damp.** Luft området og oppsøk lege hvis du får besvær. Dampen kan irritere luftveiene.
  - ▶ **Batteriet må bare brukes i produkter fra produsenten.** Kun slik beskyttes batteriet mot farlig overbelastning.
  - ▶ **Batteriet kan bli skadet av spisse gjenstander som spikre eller skrutrekkere eller på grunn av ytre påvirkning.** Resultat kan bli intern kortslutning, og det kan da komme røyk fra batteriet, eller batteriet kan ta fyr, eksplodere eller bli overopphetet.
  - ▶ **Batteriet må ikke kortsluttes.** Det er fare for eksplosjoner.
  - ▶ Rengjør ventilasjonssprekkene på batteriet regelmessig med en myk, ren og tørr pensel.
  - ▶ **Lad redskapet bare med det medleverte ladeapparatet.**

### Sikkerhetsinformasjoner for ladeapparater



**Les alle sikkerhetsinformasjoner og instruksjer.** Feil ved overholdelsen av sikkerhetsinformasjonene og instruksene kan forårsake elektrisk støt, brann og/eller alvorlige skader.

#### Oppbevar alle sikkerhetsinformasjoner og instruksjer for fremtidig bruk.

Bruk ladeapparatet kun hvis du kan beregne alle funksjonene og kan utføre disse uten innskrenkninger eller har fått tilsvarende instruksjer.

- ▶ **Tillat aldri barn, personer med innskrenkede fysiske, sensoriske eller mentale evner eller manglende erfaring og/eller manglende kunnskap og/eller personer, som ikke er fortrolig med disse anvisningene, å bruke ladeapparatet.** Nasjonale forskrifter innskrenker eventuelt alderen på brukeren.

- **Hold oppsyn med barn.** Du sikrer ved dette at barn ikke leker med ladeapparatet.
- Lad bare Bosch Li-Ion-batterier fra en kapasitet på **1,5 Ah** (fra **5** battericeller). Batterispenningen må stemme overens med laderens batteriladespenning. Du må ikke lade batterier som ikke er oppladbare. Det kan ellers medføre brann og eksplosjon.



**Hold ladeapparatet unna regn eller fuktighet.** Dersom det kommer vann i et ladeapparat, øker risikoen for elektriske støt.











Trekk støpselet straks ut av stikkkontakten hvis kablet er skadet eller kuttet over

- **Sørg for at ledere alltid er ren.** Skitt medfører fare for elektrisk støt.
- **Inspiser alltid laderen, ledningen og støpselet før bruk. Ikke bruk laderen hvis du oppdager skader. Du må ikke åpne laderen på egen hånd. Reparasjoner må kun utføres av kvalifisert fagpersonale og kun med originale reservedeler.** Skadde ladere, ledninger og støpsler øker risikoen for elektrisk støt.
- **Bruk ikke laderen på lett antennelig underlag (f.eks. papir, tekstiler osv.) eller i antennerlige omgivelser.** Oppvarmingen av laderen under drift medfører brannfare.
- **Ladeapparatets ventilasjonsåpning må ikke tildekkes.** Det kan føre til at ladeapparatet overoppheites og ikke lenger vil fungere som den skal.
- For øket elektrisk sikkerhet anbefales det å bruke en jordfeilbryter med en max. utløserstrøm på 30 mA. Kontroller alltid jordfeilbryteren før bruk.

## Symboler

Nedenstående symboler er viktige for lesing og forståelse av driftsinstruksene. Legg merke til symbolene og deres betydning. En riktig tolkning av symbolene hjelper deg med å bruke produktet på en bedre og sikrere måte.

Symbol	Betydning
	Bruk vernehansker

Symbol	Betydning
	Bevegelsesretning
	Reaksjonsretning
	Vekt
	Innkobling
	Utkobling
	Hørbar støy
	Dette er forbudt
	Tilbehør/reservedeler

## Produkt- og ytelsesbeskrivelse



**Les alle sikkerhetsinformasjoner og instruksjer.** Feil ved overholdelsen av sikkerhetsinformasjonene og instruksene kan forårsake elektrisk støt, brann og/eller alvorlige skader.

Vær oppmerksom på illustrasjonene i den bakre delen av driftsinstruksen.

### Formålmessig bruk

Hageredskapet er beregnet til klipping og stussing av hekker og busker i vanlige private hager.

### Illustrerte komponenter (se bilde A)

Nummereringen av de illustrerte komponentene gjelder for bildet av produktet på illustrasjonssidene.

- (1) Håndtak (isolert gripeflate)
- (2) På-/av-bryter
- (3) Innkoblingssperre for på-/av-bryter
- (4) Håndbeskyttelse
- (5) Sverd
- (6) Beskyttelsestrekk
- (7) Ladeapparat
- (8) Batteri-utløserknapp
- (9) Batteri

**Illustrert eller beskrevet tilbehør inngår ikke i standardleveransen. Det komplette tilbehøret finner du i vårt tilbehørsprogram.**

## Tekniske data

Batteri-hekksaks		AHS 48-20 LI	AHS 50-20 LI	AHS 53-20 LI	AHS 55-20 LI	Universal HedgeCut 18-500	Universal HedgeCut 18-550
Produktnummer		3 600 H49 F..	3 600 H49 F..	3 600 H49 G..	3 600 H49 G..	3 600 H49 F..	3 600 H49 G..
Tomgangsslagtall	min <sup>-1</sup>	2600	2600	2600	2600	2600	2600
Klippelengde	mm	480	500	530	550	500	550
Tannåpning	mm	20	20	20	20	20	20
Vekt tilsvarende EPTA-Procedure 01:2014 <sup>A)</sup>	kg	2,5	2,5	2,6	2,6	2,5	2,6
Serienummer		se typeskilt på hageredskapet					
anbefalt omgivelsestemperatur ved lading	°C	0... +35	0... +35	0... +35	0... +35	0... +35	0... +35
tillatt omgivelsestemperatur under drift <sup>B)</sup> og ved lagring	°C	-20... +50	-20... +50	-20... +50	-20... +50	-20... +50	-20... +50
Batteritype		PBA 18V...W- 1,5 Ah, 2,0 Ah, 2,5 Ah, 3,0 Ah, 4,0 Ah, 5,0 Ah, 6,0 Ah					

A) Avhengig av batteriet

B) Begrenset ytelse ved temperatur under 0 °C

Ladeapparat		AL 1810 CV	AL 1815 CV	AL 1830 CV	AL 1880 CV
Ladestrøm	A	1,0	1,5	3,0	8,0
Ladetid (utladet batteri)					
- Batteri med 1,5 Ah	min	94	63	33	27
- Batteri med 2,0 Ah	min	124	84	45	30
- Batteri med 2,5 Ah	min	154	105	60	36
- Batteri med 3,0 Ah	min	185	130	72	46
- Batteri med 4,0 Ah	min	244	168	95	35
- Batteri med 6,0 Ah	min	364	260	130	62
Vekt tilsvarende EPTA-Procedure 01:2014	kg	0,17	0,38	0,40	0,60
Beskyttelsesklasse		□/II	□/II	□/II	□/II

Angivelsene gjelder for merkespenning [U] på 230 V. Ved avvikende spenning og på utførelser for bestemte land kan disse angivelsene variere.

## Støy-/vibrasjonsinformasjon

Støyemisjonsverdier beregnet iht. **EN 62841-4-2:2019**.Elektroverktøyet typiske A-bedømte støynivå er: **71 dB(A)**; lydtryknivå **91 dB(A)**. Usikkerhet K = **1,0 dB**.

## Bruk hørselvern!

Totale svingningsverdier  $a_h$  (vektorsum fra tre retninger) og usikkerhet K beregnet iht. **EN 62841-4-2:2019** : $a_h = 2,5 \text{ m/s}^2$ , K = **1,5 m/s<sup>2</sup>**,

At den/de angitte totalverdien(e) for vibrasjonen og den/de angitte støyemisjonsverdien(e) er blitt målt ifølge en

normert kontrollprosess og kan brukes for sammenligning av et elektroverktøy med et annet.

At den/de angitte totalverdien(e) for vibrasjonen og den/de angitte støyemisjonsverdi(er) også kan brukes for en foreløpig vurdering av belastningen.

At vibrasjons- og støyemisjoner kan avvike fra de angitte verdiene under faktisk bruk av elektroverktøyet, avhengig av måten elektroverktøyet brukes på, spesielt hvilken type arbeidsstykke som skal bearbeides; og - for nødvendigheten å bestemme sikkerhetstiltak for å beskytte brukeren, som beror på en vurdering av vibrasjonsbelastningen under de faktiske bruksvilkår (det må herved tas hensyn til alle deler

av driftssyklusen, for eksempel tider hvor elektroverktøyet er utkoplet, og slike hvor det er innkoplet, men går uten belastning).

## Igangsetting

### For din egen sikkerhet

- ▶ **Obs! Slå av hageredskapet og fjern batteriet før innstillings- eller rengjøringsarbeider utføres.**
- ▶ **Etter at hekksaksen ble slått av, fortsetter knivene å bevege seg i brøkdelen av et sekund.**
- ▶ **Ikke berør kniver som beveger seg.**

### Lading av batteriet

- ▶ **Ta hensyn til nettspenningen!** Spenningen til strømkilden må stemme overens med angivelsene på typeskiltet til ladeapparatet.

Batteriet er utstyrt med en temperaturovervåking som kun muliggjør en lading i temperaturområdet mellom 0 °C og 35 °C. Slik oppnås en lang levetid for batteriet.

**Merk:** Batteriet er delvis ladet ved levering. For å sikre full effekt fra batteriet, må du lade det fullstendig opp i ladeapparatet før førstegangs bruk.

Litium-ion-batteriet kan lades opp til enhver tid uten at levetiden forkortes. Det skader ikke batteriet å avbryte oppladingen.

Litium-ion-batteriet har "Electronic Cell Protection (ECP)" som beskytter mot total utlading. Ved utladet batteri utkobles produktet med en beskyttelseskobling:

Hageredskapet arbeider ikke lenger.

**Trykk etter automatisk utkobling av produktet ikke videre på på-/av-bryteren.** Batteriet kan ta skade.

Følg anvisningene for behandling av brukte batterier.

### Sette inn/ta ut batteri (se bilde B)

**Merk:** Hvis du bruker ikke egnede batterier kan det medføre feilfunksjoner eller skader på redskapet.

Sett inn det oppladete batteriet (9). Sikre at batteriet er satt inn fullstendig.

For å ta batteriet (9) ut av redskapet, trykker du på utløserknappen for batteriet (8) og trekker ut batteriet.

### Opplading

Oppladingen begynner med en gang strømspøselet til ladeapparatet settes inn i stikkkontakten og batteriet settes (9) inn i ladeapparatet (7).

Med den intelligente oppladingsmetoden registreres batteriets oppladingsstilling automatisk og den optimale ladestrømmen velges avhengig av batteriets temperatur og spenning.

Slik vil batteriet bli skånet og alltid fullt oppladet ved oppbevaring i ladeapparatet.

## Indikatorelementenes betydning (AL 1815 CV)

### Blinkende lys på batteriladeindikator

 **Charge** Ladingen signaliseres ved at batteriladeindikatoren **blinker**.

### Kontinuerlig lys batteri-ladeindikator

 **Full** Det **kontinuerlige lyset** i batteriladeindikatoren signaliserer at batteriet er helt oppladet eller at temperaturen til batteriet ligger utenfor det godkjente ladetemperaturområdet og det derfor ikke kan lades opp. Så snart det godkjente temperaturområdet er nådd, lades batteriet opp.

Uten innsatt batteri signaliserer **kontinuerlig lys** i batteriladeindikatoren at støpselet er satt inn i stikkkontakten og at ladeapparatet er driftsklart.

## Betydning av inikatorelementene (AL 1830 CV)

### Blinklys (hurtig) grønn batteri-ladeindikator

 **Charge** Hurtigladingen signaliseres ved **hurtig blinking** i den **grønne** batteri-ladeindikatoren.

**Merknad:** Hurtigoppladingen er kun mulig hvis batteriets temperatur er i godkjent ladetemperaturområde, se avsnitt "Tekniske data".

### Blinklys (langsomt) grønn batteri-ladeindikator

 **GO 80%** Ved batteriets ladetilstand på ca. 80% **blinker** den **grønne** batteri-ladeindikatoren **langsomt**.

Batteriet kan tas ut og brukes umiddelbart.

### Kontinuerlig grønn batteriladeindikator

 **Full** **Kontinuerlig lysende grønn** ladeindikator signaliserer at batteriet er fullt oppladet.

Hvis batteriet ikke er satt inn, viser det at ladeindikatoren **lyser kontinuerlig** at netstøpselet er satt inn i stikkkontakten og at laderen er klar til bruk.

### Kontinuerlig lys rød batteri-ladeindikator

 **Kontinuerlig lys** i den **røde** batteriladeindikatoren signaliserer at batteriets temperatur er utenfor den tillatte temperaturen for lading, se avsnitt "Tekniske data". Så snart det tillatte temperaturområdet er nådd, kobler ladeapparatet automatisk om til hurtigopplading.

### Blinklys rød batteri-ladeindikator

 **Blinklyset** i den **røde** batteri-ladeindikatoren signaliserer en annen feil i oppladingen, se avsnitt "Feil – årsak og avhjelp".

## Betjening

### Inn-/utkobling (se bilder C og D)

For **innkobling** trykker du først på sperren (3) og holder denne trykt inne. Trykk deretter på av/på-bryteren (2) og hold den trykt inne.

For **utkobling** slipper du sperren (3) og deretter på-/av-bryteren (2).

## Sagefunksjon

Selv om tannåpningen muliggjør grenskjæring opptil Ø 20 mm, er spissen på knivbjelken beregnet til snitt på opptil Ø 20 mm.

## Arbeide med hekksaksen (se bilde E)

Beveg hekksaksen jevnt fremover på klippelinjen. Den dobbelte knivbjelken muliggjør skjæring i begge retningen eller med pendelbevegelser fra den ene siden til den andre. Klipp først sidene på hekken, så overkanten.

For å få sidene rette, anbefaler vi å klippe i vokseretningen nedenfra og oppover. Hvis det klippes ovenfra og nedover, beveger de tynnere grenene seg utover, slik at det kan oppstå tynne steder eller hull.

For til slutt å klippe overkanten rett, lønner det seg å spenne en snor i nødvendig høyde over hele hekkens lengde.

Pass på at du ikke klipper gjenstander som f.eks. ståltråder. Kniver eller drivverk kan bli skadet.

## Anti-blokkerings-mekanisme

Hvis kniven blokkerer i motstandsdyktig materiale, øker motorbelastningen. Den intelligente mikroelektronikken registrerer denne overlastsituasjonen og gjentar flere ganger motorens omkobling slik at blokkering av knivene forhindres og materialet kappes.

Denne hørbare omkoblingen tar opptil 3 s.

Etter kappingen arbeider hageredskapet videre i normal tilstand eller kniven blir ved vedvarende overbelastning automatisk stående i åpent tilstand (f.eks. når et stykke metallgjerde blokkerer hageredskapet).

## Feilsøking



### Hekksaks

Symptom	Mulig årsak	Løsning
Hekksaksen går ikke	Utladet batteri	Lad opp batteriet, se også "Henvisninger om opplading"
	Batteriet er ikke satt riktig inn	Pass på at de to låsetrinnene er smekket i lås
Hekksaksen går rykkvis	Intern kabling i hageredskapet er defekt	Ta kontakt med kundeservice
	På-/av-bryter defekt	Ta kontakt med kundeservice
	Motorens dreieretning skifter stadig og står stille etter ca. 3 sek	Se "Arbeidshenvisninger" (anti-blokkerings-mekanisme)
Motoren går, knivene står stille	Intern feil	Ta kontakt med kundeservice
Knivene blir varme	Kniven er butt	Få knivbjelken slipt
	Hakk i kniven	Få knivbjelken kontrollert
	For sterk friksjon på grunn av manglende smøring	Sprøyt med smøreolje
Kniven beveger seg ikke	Utladet batteri	Lad opp batteriet, se også "Henvisninger om opplading"
	Defekt hageredskap	Ta kontakt med kundeservice
Sterke vibrasjoner/lyder	Defekt hageredskap	Ta kontakt med kundeservice
For kort klippetid pr. batteriopplading	For sterk friksjon på grunn av manglende smøring	Sprøyt med smøreolje
	Kniven må rengjøres	Rengjør kniven
	dårlig klippeteknikk	se "Arbeidshenvisninger" (bilde E)
	Batteriet er ikke fullstendig oppladet	Lad opp batteriet, se også "Henvisninger om opplading"
Knivene beveger seg langsomt eller anti-blokkerings-mekanismen fungerer ikke	Utladet batteri	Lad opp batteriet, se også "Henvisninger om opplading"
	Batteriet er lagret utenfor godkjent temperaturområde	La batteriet varmes opp til romtemperatur (innenfor godkjent temperaturområde på 0–35 °C)

## Batteri og ladeapparat

Symptomer	Mulig årsak	Løsning
Rød batteri-ladeindikator blinker Ingen opplading mulig	Batteriet er ikke satt (riktig) inn	Sett batteri riktig på ladeapparatet
	Batterikontaktene er tilsmusset	Rengjør batterikontaktene; f.eks. ved hyppig innsetting og fjerning av batteriet, skift eventuelt ut batteriet
	Batteriet er defekt	Skift ut batteriet
Batteri-ladeindikatorer lyser ikke	Strømstøpselet til ladeapparatet er ikke satt (riktig) inn	Sett strømstøpselet (helt) inn i stikkkontakten
	Stikkontakt, strømledning eller ladeapparat er defekt	Sjekk strømspenningen, la ladeapparatet eventuelt kontrolleres av en autorisert kundeservice for Bosch-elektroverktøy

## Service og vedlikehold

### Vedlikehold, rengjøring og lagring

- **Ta batteriet ut av hageredskapet før alle arbeider på hageredskapet (f.eks. vedlikehold, verktøyskifte etc.) samt ved dets transport og oppbevaring.** Ved utilsiktet betjening av på-/av-bryteren er det fare for skader.
- **Hold produktet rent slik at du kan arbeide godt og sikkert.**

Sett ikke andre gjenstander på hageredskapet.

Hold selve produktet og ventilasjonsspaltene alltid rene, for å kunne arbeide bra og sikkert.

Sprøyt aldri vann på produktet.

Dypp produktet aldri ned i vann.

Produktet må oppbevares på et sikkert sted, tørt og utilgjengelig for barn.

Sett ikke andre gjenstander på produktet.

Sikre at alle mutre, bolter og skruer sitter fast, slik at sikkert arbeide med produktet er mulig.

Sjekk hageredskapet og skift for sikkerhets skyld ut slitte eller skadede deler.

Pass på at deler som skal skiftes ut er fra Bosch.

### Pleie av batteriet

For å sikre en optimal bruk av batteriet, må du ta hensyn til følgende informasjonen og tiltak:

- Beskytt batteriet mot fuktighet og vann.
- Lagre hageredskapet og batteriet kun i temperaturområdet fra  $-20^{\circ}\text{C}$  og  $50^{\circ}\text{C}$ . La batteriet f. eks. om sommeren, ikke ligge i bilen.
- Lagre batteri separat og ikke i hageredskapet.
- Ikke la batteriet stå i hageredskapet ved direkte sol.
- Den optimale temperaturen for oppbevaring av batteriet er  $5^{\circ}\text{C}$ .
- Rengjør ventilasjonssprekkene på batteriet regelmessig med en myk, ren og tørr pensel.

En vesentlig kortere driftstid etter opplading er et tegn på at batteriet er oppbrukt og må skiftes ut.

### Kundeservice og kundeveiledning

Kundeservice hjelper deg ved spørsmål om reparasjon og vedlikehold av produktet ditt og reservedelene. Du finner også sprengskisser og informasjon om reservedeler på [www.bosch-pt.com](http://www.bosch-pt.com)

Boschs kundeveilederteam hjelper deg gjerne hvis du har spørsmål om våre produkter og tilbehør.

Ved alle forespørsler og reservedelsbestillinger må du oppgi det 10-sifrede produktnummeret som er angitt på produktets typeskilt.

### Norsk

Robert Bosch AS  
Postboks 350  
1402 Ski  
Tel.: 64 87 89 50  
Faks: 64 87 89 55

### Du finner adresser til andre verksteder på:

[www.bosch-pt.com/serviceaddresses](http://www.bosch-pt.com/serviceaddresses)

### Transport

Li-ion-batteriene i verktøyet underligger kravene for farlig gods. Batteriene kan transporteres på veier av brukeren uten ytterligere krav.

Ved forsendelse gjennom tredje personer (f.eks.: lufttransport eller spedisjon) må det oppfylles spesielle krav til emballasje og merking. Du må konsultere en ekspert for farlig gods ved forberedelse av forsendelsen.

Send batterier kun hvis huset ikke er skadet. Lim igjen de åpne kontaktene og pakk batteriet slik at det ikke beveger seg i emballasjen. Ta også hensyn til videreførende nasjonale forskrifter.

### Deponering



Produkter, batterier, tilbehør og emballasje må leveres inn til miljøvennlig gjenvinning.



Produkter og batterier må ikke kastes som vanlig husholdningsavfall!

**Bare for land i EU:**

Iht. det europeiske direktivet 2012/19/EU om gamle redskap og iht. det europeiske direktivet 2006/66/EF må defekte eller oppbrukte batterier/oppladbare batterier samles inn adskilt og leveres inn til en miljøvennlig resirkulering.

**(Oppladbare) batterier:****Li-ion:**

Se informasjonen i avsnittet Transport (se „Transport“, Side 91).

## Suomi

### Turvallisuusohjeita

**Merkkien selitys**

Lue käyttöohje huolellisesti.



Älä käytä sateella.



Käytä silmäsuojusta.



Poista akku ennen kuin suoritat puutarhalaitteeseen kohdistuvia säätö- tai puhdistustöitä tai kun puutarhalaitte jää pidemmäksi aikaa ilman valvontaa.



Pidä kädet loitolla terästä.

**Yleiset sähkötyökalujen turvaohjeet**

**VAROITUS** Lue kaikki tämän sähkötyökalun mukana toimitetut varoitukset, ohjeet, kuvat ja tekniset tiedot. Alla mainittujen ohjeiden noudattamisen laiminlyönti saattaa aiheuttaa sähköiskun, tulipalon ja/tai vakavan loukkaantumisen.

**Säilytä kaikki turvallisuusohjeet ja muut ohjeet tulevaisuutta varten.**

Turvallisuusohjeissa käytetty käsite "sähkötyökalu" käsittää verkkokäyttöisiä sähkötyökaluja (verkkojohdolla) ja akkukäyttöisiä sähkötyökaluja (ilman verkkojohdot).

**Työpaikan turvallisuus**

► **Pidä työskentelyalue puhtaana ja hyvin valaistuna.**

Työpaikan epäjärjestys tai valaisemattomat työalueet voivat johtaa tapaturmiin.

► **Älä työskentele sähkötyökalulla räjähdyshaluissa ympäristössä, jossa on palavaa nestettä, kaasua tai pölyä.** Sähkötyökalu muodostaa kipinöitä, jotka saattavat sytyttää pölyn tai höyryn.

► **Pidä lapset ja sivulliset loitolla sähkötyökalua käyttäessäsi.** Voit menettää laitteen hallinnan, jos suuntaat huomiosi muualle.

**Sähköturvallisuus**

► **Sähkötyökalun pistotulpan tulee sopia pistorasiaan.** Pistotulppaa ei saa muuttaa millään tavalla. Älä käytä minkäänlaisia pistorasia-adaptoreita maadoitettujen sähkötyökalujen kanssa. Alkuperäisessä kunnossa olevat pistotulpat ja sopivat pistorasiat vähentävät sähköiskun vaaraa.

► **Vältä maadoitettujen pintojen, kuten putkien, patte- reiden, liesien tai jääkaappien koskettamista.** Sähköiskun vaara kasvaa, jos kehoasi on maadoitettu.

► **Älä altista sähkötyökalua sateelle tai kosteudelle.** Vedden pääsy sähkötyökalun sisään kasvattaa sähköiskun riskiä.

► **Älä käytä verkkojohtoa väärin. Älä käytä johtoa sähkötyökalun kantamiseen, ripustamiseen tai pistotulpan irrottamiseen pistorasiasta vetämällä. Pidä johto loitolla kuumuudesta, öljystä, terävistä reunoista ja liikkuvista osista.** Vahingoittuneet tai sokeutuneet johdot kasvattavat sähköiskun vaaraa.

► **Käyttäessäsi sähkötyökalua ulkona käytä ainoastaan ulkokäyttöön soveltuvaa jatkojohtoa.** Ulkokäyttöön soveltuvan jatkojohdon käyttö pienentää sähköiskun vaaraa.

► **Jos sähkötyökalua on pakko käyttää kosteassa ympäristössä, on käytettävä vikavirtasuojakytkintä.** Vikavirtasuojakytkimen käyttö vähentää sähköiskun vaaraa.

**Henkilöturvallisuus**

► **Ole valpas, kiinnitä huomiota työskentelyysi ja noudata tervettä järkeä sähkötyökalua käyttäessäsi. Älä käytä mitään sähkötyökalua, jos olet väsynyt tai huumeiden, alkoholin tai lääkkeiden vaikutuksen alaisena.** Hetken tarkkaamattomuus sähkötyökalua käytettäessä saattaa johtaa vakavaan loukkaantumiseen.

► **Käytä henkilökohtaisia suojavarusteita. Käytä aina suojalaseja.** Henkilökohtaisen suojavarustuksen (esim. pölynaamari, luistamattomat turvajalkineet, suojakypärä tai kuulonsuojaimet kulloisenkin tehtävän mukaan) käyttö vähentää loukkaantumisriskiä.

► **Estä tahaton käynnistyminen. Varmista, että käynnistyskytkin on kytketty pois päältä ennen kuin yhdistät työkalun sähköverkkoon ja/tai akkuun, otat työkalun käteen tai kannat sitä.** Jos kannat sähkötyökalua sormi käynnistyskytkimellä tai kytket sähkötyökalun pistotulpan pistorasiaan käynnistyskytkimen ollessa käyntiasennossa, altistat itsesi onnettomuuksille.

► **Poista mahdollinen säätötyökalu tai kiinnitysavain ennen kuin käynnistät sähkötyökalun.** Kiinnitysavain tai säätötyökalu, joka on onohdettu paikalleen sähkötyökalun pyöriivään osaan, saattaa aiheuttaa tapaturman.



- **Vältä kurkottelua. Huolehdi aina tukevasta seisoma-asennosta ja tasapainosta.** Näin pystyt paremmin hallitsemaan sähkötyökalun odottamattomissa tilanteissa.
- **Käytä tarkoitukseen soveltuvia vaatteita. Älä käytä löysiä työvaatteita tai koruja. Pidä hiukset ja vaatteet poissa liikkuvien osien ulottuvilta.** Väljät vaatteet, korut ja pitkät hiukset voivat takertua liikkuviin osiin.
- **Jos laitteissa on pölynpoistoliitäntä, varmista, että se on kytketty oikein ja toimii kunnolla.** Pölynpoistojärjestelmän käyttö vähentää pölyn aiheuttamia vaaroja.
- **Työskentele keskittyneesti ja noudata aina turvallisuusmääräyksiä.** Hetkellinenkin huolimattomuus voi aiheuttaa vakavia vammoja.

### Sähkötyökalun käyttö ja huolto

- **Älä ylikuormita laitetta. Käytä kyseiseen työhön tarkoitettua sähkötyökalua.** Sopivan tehoisella sähkötyökalulla teet työt paremmin ja turvallisemmin.
- **Älä käytä sähkötyökalua, jota ei voida käynnistää ja pysäyttää käynnistyskytkimestä.** Sähkötyökalu, jota ei voi enää hallita käynnistyskytkimellä, on vaarallinen ja täytyy korjauttaa.
- **Irrota pistotulppa pistorasiasta ja/tai irrota akku (jos irrotettava) sähkötyökalusta, ennen kuin suoritat säätöjä, vaihdat tarvikkeita tai viet sähkötyökalun varastoon.** Nämä varoimenpiteet estävät sähkötyökalun tahattoman käynnistymisen.
- **Säilytä sähkötyökalut poissa lasten ulottuvilta, kun niitä ei käytetä. Älä anna sellaisten henkilöiden käyttää sähkötyökalua, joilla ei ole tarvittavaa käyttökokemusta tai jotka eivät ole lukeneet tätä käyttöohjetta.** Sähkötyökalut ovat vaarallisia, jos niitä käyttävät kokemattomat henkilöt.
- **Pidä sähkötyökalut ja tarvikkeet hyvässä kunnossa. Tarkista liikkuvat osat virheellisen kohdistuksen tai jumittumisen varalta. Varmista, ettei sähkötyökalussa ole murtuneita osia tai muita toimintaa häiritseviä vikoja. Jos havaitset vikoja, korjauta sähkötyökalu ennen käyttöä.** Monet tapaturmat johtuvat huonosti huolletuista sähkötyökaluista.
- **Pidä leikkausterät terävinä ja puhtaina.** Asianmukaisesti huolletut leikkaustyökalut, joiden leikkausreunat ovat teräviä, eivät jumitu herkästi ja niitä on helpompi hallita.
- **Käytä sähkötyökaluja, tarvikkeita, ruuvauskärkiä jne. näiden ohjeiden, käyttöolosuhteiden ja työtehtävän mukaisesti.** Sähkötyökalun määräystenvastainen käyttö saattaa aiheuttaa vaaratilanteita.
- **Pidä kahvat ja kädensijat kuivina ja puhtaina (öljyttöminä ja rasvattomina).** Jos kahvat ja kädensijat ovat liukkaita, et pysty yllättävissä tilanteissa ohjaamaan ja hallitsemaan työkalua turvallisesti.

### Akkukäyttöisten työkalujen käyttö ja huolto

- **Lataa akku vain valmistajan suosittelemassa latauslaitteessa.** Latauslaite, joka soveltuu määrättyntyyppi-

selle akulle, saattaa muodostaa tulipalovaaran erilaista akkua ladattaessa.

- **Käytä sähkötyökalussa ainoastaan kyseiseen sähkötyökaluun tarkoitettua akkua.** Muunlaisen akun käyttö saattaa aiheuttaa tapaturman ja tulipalon.
- **Pidä irrotettu akku loitolla metalliesineistä, kuten perilliittimistä, kolikoista, avaimista, nauloista, ruuveista tai muista pienistä metalliesineistä, jotka voivat oikosulkea akun koskettimet.** Akkukoskettimien välinen oikosulku saattaa aiheuttaa palovammoja tai johtaa tulipaloon.
- **Väärästä käytöstä johtuen akusta saattaa vuotaa nestettä. Vältä koskettamasta nestettä. Jos nestettä pääsee vahingossa iholle, huuhtelee kosketuskohta vedellä. Jos nestettä pääsee silmiin, käänny lisäksi lääkärin puoleen.** Akusta vuotava neste saattaa aiheuttaa ärsytystä ja palovammoja.
- **Älä käytä akkua tai työkalua, joka on voittunut tai johon on tehty muutoksia.** Jos akut ovat voittuneet tai niihin on tehty muutoksia, ne voivat toimia ennalta arvaamattomasti ja aiheuttaa tulipalon, räjähdyksen tai loukkaantumisvaaran.
- **Älä altista akkua tai työkalua tulelle tai äärimmäisille lämpötiloille.** Tulelle tai yli 130 °C kuumuudelle altistaminen saattaa aiheuttaa räjähdyksen.
- **Noudata latausohjeita ja lataa akku tai työkalu ohjeenmukaisen lämpötila-alueen rajoissa.** Lataaminen virheellisesti tai ohjeiden vastaisessa lämpötilassa saattaa vaurioittaa akkua ja lisätä palovaaraa.

### Huolto

- **Anna ainoastaan koulutettujen ammattihenkilöiden korjata sähkötyökalusi ja hyväksy korjauksiin vain alkuperäisiä varaosia.** Näin varmistat, että sähkötyökalu säilyy turvallisena.
- **Älä missään tapauksessa yritä itse korjata vaurioituneita akkuja.** Akkuja saa korjata vain valmistaja tai valtuutettu huoltopiste.

### Pensasleikkureiden turvallisuusohjeet

- **Pidä kaikki kehonosat loitolla leikkuuterästä. Älä terän toimiessa yritä poistaa leikattua materiaalia äläkä pidä kiinni leikattavasta materiaalista.** Terät liikkuvat vielä poislyöntien jälkeen. Hetken tarkkaamattomuus pensasleikkuria käytettäessä, saattaa johtaa vakavaan loukkaantumiseen.
- **Kanna pensasleikkuria kahvasta, kun terä on pysähdyksissä ja varmista, ettet käytä mitään käynnistyskytkintä.** Pensasleikkurin huolellinen kantaminen pienentää tahattoman käynnistytyn riskin ja siitä seuraavan terän aiheuttaman loukkaantumisvaaran.
- **Asenna teräsuojus aina, kun kuljetat tai säilytät pensasleikkuria.** Pensasleikkurin huolellinen käsittely minimoi terän aiheuttaman loukkaantumisvaaran.
- **Varmista, että kaikki käynnistyskytkimet ovat pois-kytkettyinä ja akku on poistettu tai vedetty irti, kun poistat puristukseen jäänyttä leikkuujäännyttä tai**

**huollat laitetta.** Odottamaton pensasleikkurin käynnistys puristukseen jääneiden leikkuujäännösten poiston aikana tai huoltotoissa saattaa johtaa vakaviin loukkaantumisiin.

- ▶ **Tartu pensasleikkuriin vain kahvojen eristepinnoista, koska terä saattaa osua piilossa oleviin sähköjohtoihin.** Terän kosketus jännitteeseen johtoon voi saattaa pensasleikkurin metalliosat jännitteisiksi ja johtaa sähköiskuun.
- ▶ **Pidä kaikki sähkökaapelit ja verkkojohdot loitolla leikkuualueelta.** Sähkökaapelit ja verkkojohdot voivat olla piilossa pensasaidoissa tai pensaissa ja saattavat vahingossa joutua terän katkaisemiksi.
- ▶ **Älä käytä pensasleikkuria huonolla säällä, etenkin jos salamaniskun vaara on olemassa.** Tämä pienentää vaaran joutua salamaniskun kohteeksi.

### Lisävaro-ohjeita

- ▶ Tätä laitetta eivät saa käyttää henkilöt (lapset mukaan lukien), joilla on rajalliset fyysiset, aistilliset tai henkiset kyvyt tahi puuttuva kokemus ja/tai puuttuva tieto paitsi, jos he ovat turvallisuudesta vastaavan henkilön valvonnassa tai saamassa häneltä ohjeita laitteen oikeasta käytöstä. Lapsia tulee valvoa ja varmistaa, että he eivät leiki laitteen kanssa.
- ▶ **Pidä työn aikana sähkötyökalu kaksin käsin ja ota tukeva seisoma-asento.** Sähkötyökulun pystyy ohjaamaan varmemmin kahdella kädellä.
- ▶ **Varmista, että kaikki suojalaitteet ja kahvat on asennettu ennen tuotteen käyttöä.** Älä koskaan yritä ottaa käyttöön epätavallisesti koottua tuotetta tai tuotetta, johon on tehty luvattomia muutoksia.
- ▶ **Voitele aina teräpalkit huoltosuihkeella ennen käyttöä.**
- ▶ **Odota, kunnes sähkötyökalu on pysähtynyt, ennen kuin asetat sen pois käsistäs.**
- ▶ Käytön aikana ei ympäristössä 3 m säteellä saa olla muita ihmisiä tai eläimiä. Käyttäjällä on vastuu ulkopuoliseen henkilöön nähden.
- ▶ Älä koskaan tartu pensasleikkurin teräpalkkiin.
- ▶ Älä koskaan anna lasten tai henkilöiden, jotka eivät ole tutustuneet tähän käyttöohjeeseen käyttää pensasleikkuria. Kansalliset säännökset saattavat rajata käyttäjän iän.
- ▶ Älä koskaan leikkaa pensasaitaa, jos ihmisiä, etenkin lapsia tai kotieläimiä on välittömässä läheisyydessä.
- ▶ Käyttäjä on vastuussa onnettomuuksista ja toisille ihmisille tai heidän omaisuudelleen aiheuttamistaan vaurioista.
- ▶ Älä käytä pensasleikkuria paljain jaloin tai avoimissa sandaaleissa. Käytä aina tukevia jalkineita ja pitkälahkeisia housuja. Tukevien käsineiden, luisumattomien jalkineiden ja suojalasien käyttöä suositellaan. Älä käytä väljiä vaatteita tai koruja, jotka voivat tarttua liikkuviin osiin.
- ▶ Tarkista työstettävä pensasaita perusteellisesti ja poista siitä langat ja muut vieraat esineet.
- ▶ Tarkista aina silmämääräisesti ennen käyttöä, etteivät terät, terän pultit tai leikkurin muut osat ole loppuun käy-

tyt tai vaurioituneet. Älä koskaan työskentele vaurioituneella tai voimakkaasti kuluneella leikkuukoneistolla.

- ▶ Tutustu pensasleikkurin käsittelyyn, jotta hätätapauksessa voit pysäyttää sen välittömästi.
- ▶ Leikkaa pensasaitaa vain päivänvalossa tai hyvässä keinovalossa.
- ▶ Älä koskaan käytä pensasleikkuria suojalaitteiden ollessa viallisia tai ilman suojalaitteita.
- ▶ Varmista, että kaikki toimitukseen kuuluvat kahvat ja suojalaitteet on asennettu pensasleikkuria käytettäessä. Älä koskaan koeta ottaa käyttöön epätavallisesti koottua pensasleikkuria tai pensasleikkuria, johon on tehty luvattomia muutoksia.
- ▶ Älä koskaan tartu pensasleikkurin suojalaitteeseen.
- ▶ Kiinnitä aina huomiota tukevaan seisoma-asentoon pensasleikkuria käytettäessä ja huolehdi tasapainostasi.
- ▶ Ole tietoinen ympäristöstäsi ja varaudu mahdollisiin vaarapotentteihin, joita et ehkä kuule pensasaitaa leikatesasi.
- ▶ Varmista kaikkien muttereiden, pulttien ja ruuvien hyvä kiinnitys, jotta pensasleikkurin turvallinen työkuunto olisi taattu.
- ▶ Säilytä pensasleikkuri varmassa, kuivassa paikassa, korkealla tai suljetussa tilassa, lasten ulottumattomissa.
- ▶ Vaihda turvallisuusyistä kuluneet tai vaurioituneet osat uusiin.
- ▶ Älä koeta korjata tuotetta, ellei sinulla ole siihen tarvittavaa koulutusta.
- ▶ Varmista, että vaihto-osat ovat Bosch-tuotantoa.
- ▶ Liikkuvan leikkuuterän kosketussuojaksi pensasleikkuri on varustettu kummassakin kahvassa sijaitsevalle terän-suojakytkimellä. Pensasleikkurin käyttöä varten täytyy molempia kytkimiä painaa samanaikaisesti. **Älä käytä puutarhalaitetta, vaikka se kävisi, jos kytkintä ei ole painettu tai jos vain toista kytkintä on painettu.**

### Ohjeita akun optimaaliseen käsittelyyn

- ▶ **Älä avaa akkua.** Oikosulkuvaara.



**Suojaa akku kuumuudelta esim. myös pitkäaikaiselta auringonpaisteelta, tulta, vedeltä ja kosteudelta.** Muuten syntyy räjähdysvaara.



- ▶ **Jos akku vaurioituu tai sitä käytetään asiaankuulumattomalla tavalla, saattaa siitä purkautua höyryä.** Tuuleta alue ja hakeudu lääkäriin, mikäli oireita ilmaantuu. Höyryt voivat ärsyttää hengitystiehyteitä.
- ▶ **Käytä akkua ainoastaan valmistajan tuotteissa.** Vain tällä tavalla saat estettyä akun vaarallisen ylikuormituksen.
- ▶ **Terävät esineet (esimerkiksi naulat ja ruuvitaltat) tai kuoreen kohdistuvat iskut saattavat vaurioittaa akkua.** Tämä voi johtaa akun oikosulkuun, tulipaloon, savuamiseen, räjähtämiseen tai ylikuumentumiseen.
- ▶ **Älä oikosulje akkua.** Syntyy räjähdysvaara.

- Puhdista akun tuuletusaukot silloin tällöin pehmeällä, puhtaalla ja kuivalla siveltimellä.
- **Lataa laite ainoastaan toimitukseen kuuluvalla latauslaitteella.**

### Latauslaitteiden turvallisuusohjeet



**Lue kaikki turva- ja käyttöohjeet.** Turvallisuusohjeiden ja käyttöohjeiden noudattamisen laiminlyönti saattaa johtaa sähköiskuun, tulipaloon ja/tai vakavaan loukkaantumiseen.

#### Säilytä kaikki turvallisuusohjeet ja käyttöohjeet myöhempää käyttöä varten.

Käytä latauslaitetta ainoastaan, jos täysin pystyt arvioimaan ja hallitsemaan rajoituksetta kaikkia toimintoja tai olet saanut vastaavia ohjeita.

- **Älä koskaan anna lasten, henkilöiden, joilla on rajalliset fyysiset, aistilliset tai henkiset kyvyt tahi puuttuva kokemus ja/tai puuttuva tieto ja/tai eivät tunne näitä ohjeita käyttää latauslaitetta.** Kansalliset säännökset saattavat rajata käyttäjän iän.
- **Pidä lapsia silmällä.** Täten varmistat, etteivät lapset leiki latauslaitteen kanssa.
- Lataa vain Boschin litiumioniakkuja, joiden kapasiteetti on vähintään **1,5 Ah** (vähintään **5** akkukennoa). Akkujännitteen tulee vastata latauslaitteen akkujännitettä. Älä lataa ei-uudelleenladattavia paristoja. Muutoin syntyy tulipalo- ja räjähdysvaara.



**Pidä sähkötyökalu poissa sateesta ja kosteudesta.** Veden tunkeutuminen latauslaitteen sisään kasvattaa sähköiskun riskiä.



Irrota heti pistotulppa pistorasiasta, jos kaapeli on vaurioitunut tai lävistynyt.

- **Pidä latauslaite puhtaana.** Lika aiheuttaa sähköiskuvaaran.
- **Tarkista latauslaite, johto ja pistotulppa ennen jokaista käyttökertaa.** Älä käytä latauslaitetta, jos havaitset vaurioita. Älä avaa latauslaitetta itse. Anna vian korjaus vain valtuutetun sähköasentajan tehtäväksi, joka käyttää vain alkuperäisiä varaosia. Vialli-

nen latauslaite, johto ja pistotulppa aiheuttavat sähköiskuvaaran.

- **Älä käytä latauslaitetta herkästi syttyvällä alustalla (esimerkiksi paperi, tekstiilit, jne.) tai palonarassa ympäristössä.** Palovaara, koska latauslaite kuumenee latauksen aikana.
- **Älä peitä latauslaitteen tuuletusrakoa.** Muuten latauslaite voi ylikuumentua ja toimia virheellisesti.
- Korkeampaa sähköturvallisuutta varten suosittelemme käyttämään vikavirtakytkintä, jonka laukaisuvirta on korkeintaan 30 mA. Testaa vikavirtakytkintä aina ennen käyttöä.

### Tunnusmerkit

Seuraavat tunnusmerkit ovat tärkeitä käyttöohjeen lukemisessa ja ymmärtämisessä. Paina mieleesi tunnusmerkit ja niiden merkitys. Kun tunnusmerkit muistetaan tulkita oikein, se tehostaa laitteen parempaa ja turvallisempaa käyttöä.

Tunnusmerkki	Merkitys
	Käytä suojakäsineitä
	Liikesuunta
	Reaktiosuunta
	Paino
	Käynnistys
	Poiskytkentä
	Kuuluva ääni
	Kielletty menettely
	Lisälaitteet/varaosat

### Tuote- ja tehokuvaus



**Lue kaikki turvallisuus- ja käyttöohjeet.** Turvallisuusohjeiden ja käyttöohjeiden noudattamisen laiminlyönti saattaa johtaa sähköiskuun, tulipaloon ja/tai vakavaan loukkaantumiseen.

Ota huomioon kuvat käyttöohjeen lopussa.

### Määräystenmukainen käyttö

Puutarhalaite on tarkoitettu pensasaitojen ja pensaiden leikkaukseen ja lyhentämiseen pihassa ja harrastelijapuutarhassa.

**Kuvissa olevat osat (katso kuva A)**

Kuvassa olevien osien numerointi viittaa grafiikkasivuissa olevaan tuotteen kuvaan.

- (1) Käsikahva (eristetty tartuntapinta)
- (2) Käynnistyskytkin
- (3) Käynnistyskytkimen käynnistysvarmistin
- (4) Käsisuoja

- (5) Laippa
- (6) Suojakotelo
- (7) Latauslaite
- (8) Akun vapautuspainike
- (9) Akku

**Kuvassa tai selostuksessa esiintyvä lisätarvike ei kuulu vakiotoimitukseen. Täydellisen tarvikeluettelon löydät tarvikeohjelmastamme.**

**Tekniset tiedot**

Akkupensasleikkuri		AHS 48-20 LI	AHS 50-20 LI	AHS 53-20 LI	AHS 55-20 LI	Universal HedgeCut 18-500	Universal HedgeCut 18-550
Tuotenumero		<b>3 600 H49 F..</b>	<b>3 600 H49 F..</b>	<b>3 600 H49 G..</b>	<b>3 600 H49 G..</b>	<b>3 600 H49 F..</b>	<b>3 600 H49 G..</b>
Tyhjäkäynti-iskulukku	min <sup>-1</sup>	2600	2600	2600	2600	2600	2600
Leikkuupituus	mm	480	500	530	550	500	550
Hammassaukko	mm	20	20	20	20	20	20
Paino EPTA-Procedure 01:2014 mukaan <sup>A)</sup>	kg	2,5	2,5	2,6	2,6	2,5	2,6
Sarjanumero		katso puutarhalaitteen tyyppikilvestä					
Suosittelun ympäristön lämpötila latauksen yhteydessä	°C	0... +35	0... +35	0... +35	0... +35	0... +35	0... +35
sallittu ympäristön lämpötila käytössä <sup>B)</sup> ja säilytyksessä	°C	-20... +50	-20... +50	-20... +50	-20... +50	-20... +50	-20... +50
Akkutyyppi		PBA 18V...W- 1,5 Ah, 2,0 Ah, 2,5 Ah, 3,0 Ah, 4,0 Ah, 5,0 Ah, 6,0 Ah					

A) riippuen käytetystä akusta

B) rajoitettu teho, kun lämpötila on <0 °C

Latauslaite		AL 1810 CV	AL 1815 CV	AL 1830 CV	AL 1880 CV
Latausvirta	A	1,0	1,5	3,0	8,0
Latausaika (akku purkautunut)					
- 1,5 Ah:n akku	min	94	63	33	27
- 2,0 Ah:n akku	min	124	84	45	30
- 2,5 Ah:n akku	min	154	105	60	36
- 3,0 Ah:n akku	min	185	130	72	46
- 4,0 Ah:n akku	min	244	168	95	35
- 6,0 Ah:n akku	min	364	260	130	62
Paino EPTA-Procedure 01:2014 mukaan	kg	0,17	0,38	0,40	0,60
Suojausluokka		□/II	□/II	□/II	□/II

Tiedot koskevat 230 V:n nimellisjännitettä [U]. Tästä poikkeavien jännitteiden ja maakohtaisten mallien yhteydessä nämä tiedot voivat vaihdella.

**Melu-/värinäätiedot**

Melupäästöarvot määritetty EN 62841-4-2:2019 mukaan.

Sähkötyökalun tyyppinen A-painotettu melutaso on: **71** dB(A); Äänentehotaso **91** dB(A). Epätarkkuus K = **1,0** dB.

**Käytä kuulonsuojaimia!**

Värähtelyn yhteisarvot  $a_h$  (kolmen suunnan vektorisumma) ja epätarkkuus K mitattuna **EN 62841-4-2:2019** mukaan:

$$a_h = 2,5 \text{ m/s}^2, K = 1,5 \text{ m/s}^2,$$

Että ilmoitettu/ilmoitetet värähtelyn yhteisarvo(t) ja ilmoitettu/ilmoitetet melupäästöarvo(t) on mitattu standardoitussa testausmenetelmässä ja voidaan käyttää sähkötyökaluvertaamiseen toiseen.

Että ilmoitettu/ilmoitetet värähtelyn yhteisarvo(t) ja ilmoitettu/ilmoitetet melupäästöarvo(t) myös voidaan käyttää kuormituksen alustavaan arviointiin.

Että värähtely- ja melupäästöarvot sähkötyökulun todellisen käytön aikana voivat poiketa ilmoitetuista arvoista riippuen tavasta, jolla sähkötyökäluä käytetään, etenkin siitä minkälaisista työkaluista työstetään, ja – välttämättä turvallisuustoimenpiteiden määrittämiseksi käyttäjän suojaksi, joihin vaikuttavat värähtelykuormituksen arviointi todellisten käyttöolosuhteiden aikana (tällöin on huomioitava kaikki käyttösyklin osat, esimerkiksi ajat, jolloin sähkötyökälu on sammutettuna ja ajat, jolloin se on käynnissä, mutta toimii ilman kuormaa).

## Käyttöönotto

### Turvallisuussyistä

- **Huomio: Pysäytä puutarhalaite ja poista akku, ennen kuin suoritat säätö- tai puhdistustöitä.**
- **Terät liikkuvat vielä muutama sekunti sen jälkeen, kun pensasleikkuri on sammutettu.**
- **Älä kosketa liikkuvia teriä.**

### Akun lataus

- **Huomioi verkkojännite!** Virtalähteen jännitteen tulee vastata laitteen tyyppikilvessä olevia tietoja.

Akku on varustettu lämpötilanvalvonnalla, joka sallii lataamisen vain akun lämpötilan ollessa alueella 0 °C – 35 °C. Täten akulle saavutetaan pitkä käyttöikä.

**Ohje:** Akku toimitetaan osittain ladattuna. Jotta akun täysi teho olisi taattu, tulee akku ladata täyteen latauslaitteessa ennen ensimmäistä käyttöä.

Litiumioniakkuä voidaan ladata milloin vain lyhentämättä akun elinikää. Latauksen keskeytys ei vaurioita akkuä.

Litiumioniakku on suojattu elektronisella kennojen suojauksella "Electronic Cell Protection (ECP)" syväpurkautumisen estämiseksi. Jos akku on päässyt purkautumaan, suojakytkin kytkee laitteen pois päältä: Puutarhalaite ei toimi enää.

**Älä paina käynnistyskytkintä enää sähkölaitteen automaattisen poiskytkennän jälkeen.** Akku voi vaurioitua.

Noudata käytöstä poistetun akun hävitysohjeita.

### Akun asennus/poisto (katso kuva B)

**Ohje:** Jos sopimattomia akkuä käytetään, saattaa se johtaa vikatoimintoihin tai laitteen vaurioitumiseen.

Asenna ladattu akku (9) paikalleen. Varmista, että akku on asennettu oikein.

Poista akku (9) laitteesta painamalla akun vapautuspainiketta (8) ja vetämällä akku ulos.

### Lataustapahtuma

Lataustapahtuma alkaa heti, kun latauslaitteen verkkopistotulppa liitetään pistorasiaan ja akku (9) samalla asetetaan latauslaitteeseen (7).

Älykkään lataustoiminnan ansiosta akun lataustila tunnustetaan automaattisesti ja akku ladataan aina optimaalisella latausvirralla huomioiden akun lämpötila ja jännite.

Tämä säästää akkuä ja pitää sen aina täydessä latauksessa latauslaitteessa.

### Merkkivalojen tarkoitus (AL 1815 CV)

#### Akun latausnäytön vilkkuva merkkivalo

 Latauksesta ilmoitetaan akun latausnäytön vilkkuvalolla merkkivalolla.

#### Akun latauksen jatkuvasti palava merkkivalo

 **Jatkuva valo** akun latauksen merkkivalossa osoittaa, että akku on ladattu täyteen tai että akun lämpötila on sallitun latauslämpötila-alueen ulkopuolella, eikä sitä voi ladata. Heti, kun sallittu lämpötila-alue on saavutettu, akku ladataan.

Ilman asennettua akkuä osoittaa **jatkuva valo** akun latauksen merkkivalossa, että pistotulppa on liitetty pistorasiaan ja latauslaite on käyttövalmis.

### Näyttöelementtien merkitys (AL 1830 CV)

#### Akun latauksen merkkivalon (nopea) vihreä vilkkuminen

 **Pikalataustapahtumasta ilmoitetaan nopeasti vilkkuvalolla vihreällä** akun latauksen merkkivalolla.

**Huomio:** Pikalataus on mahdollinen vain, jos akun lämpötila on sallitulla latauslämpötila-alueella, katso kappaleetta "Tekniset tiedot".

#### Akun latauksen merkkivalon (hidas) vihreä vilkkuminen

 Akun lataustilan ollessa n. 80% akun latauksen merkkivalo **vilkkuu hitaasti vihreänä**.

Akku voidaan ottaa heti käyttöön.

#### Akun latausnäytön vihreänä palava merkkivalo

 Akun latausnäytön **vihreänä palava** merkkivalo tarkoittaa, että akku on ladattu täyteen.

Jos akku ei ole paikallaan, akun latausnäytön **jatkuvasti palava** merkkivalo tarkoittaa, että pistotulppa on kytketty pistorasiaan ja latauslaite on käyttövalmis.

#### Akun latauksen merkkivalo palaa pysyvästi punaisena

 **Jatkuvasti palava** akun **punainen** latauksen merkkivalo ilmoittaa, että akun lämpötila on sallitun latauslämpötila-alueen ulkopuolella, katso luku "Tekniset tiedot". Heti, kun sallittu lämpötila-alue on saavutettu, latauslaite kytkee automaattisesti pikalataukselle.

### Akun latauksen merkkivalo vilkkuu punaisena



**Vilkkuva punainen** akun latauksen merkkivalo viestittää häiriöstä lataustapahtumassa. Katso luku "Vianetsintä - syyt ja apukeinot"

## Käyttö

### Päälle-/poiskytkentä (katso kuvat C ja D)

**Kytke päälle** painamalla ensin käynnistysvarmistinta (3) ja pitämällä se painettuna. Paina sitten käynnistyskytkintä (2) ja pidä se painettuna.

Kytke **pois päältä** päästämällä käynnistysvarmistin (3) ja sen jälkeen käynnistyskytkin (2) vapaaksi.

### Leikkuutoiminto

Vaikka teräetäisyys sallii oksien leikkaus Ø 20 mm asti, on teräpalkin kärki tarkoitettu jopa Ø 25 mm leikkauksiin.

### Työskentely pensasleikkurin kanssa (katso kuva E)

Liikuta pensasleikkuria tasaisesti eteenpäin leikkuuviivaa pitkin. Kaksipuolinen teräpalkki mahdollistaa leikkuun kumpaankin suuntaan tai heiluriliikkeellä puolelta toiselle.

Leikkaa ensin pensasaidan sivut, sitten yläreuna.

Jotta sivut saataisiin tasaisiksi suosittelemme leikkaamaan kasvusuunnassa alhaalta ylöspäin. Jos leikataan ylhäältä alaspäin, ohuimmat oksat liikkuvat ulospäin, jolloin voi syntyä ohuita kohtia tai reikiä.

Leikataksesi lopuksi yläreunaa tasaiseksi kannattaa pingottaa koko aidan pituinen ohjenuora oikealle korkeudelle.

Tarkista, ettei esineitä kuten esim. lankoja leikata. Terä tai koneisto saattaa vahingoittua.

### Anti-tukkeutumismekanismi

Moottorin kuormitus kasvaa, jos leikkuuterä tukkeutuu keässä aineessa. Älykäs mikroelektroniikka tunnistaa ylikuormatilanteen, ja vaihtaa monta kertaa moottorin kiertosuunnan leikkuuterän tukkiutumisen estämiseksi ja aineen katkaisemiseksi.

Tämä kuuluva vaihtokytkentä kestää jopa 3 s.

Katkaisun jälkeen puutarhalaitte jatkaa toimintaa normaalitilassa, tai leikkuuterä jää automaattisesti auki-asentoon, jos ylikuormatilanne jatkuu (esim. jos metalliaidan kappale vahingossa tukkii puutarhalaitteen).

## Vianetsintä



### Pensasleikkuri

Oire	Mahdolliset syyt	Korjaustoimenpide
Pensasleikkuri ei toimi	Akku on purkautunut	Lataa akku, katso myös akun "Latausohjeet"
	Akku on asennettu väärin	Varmista, että molemmat lukitusvaiheet ovat lukkiutuneet
Pensasleikkuri käy katonaisesti	Puutarhalaitteen sisäisessä johdotuksessa vika	Hakeudu asiakaspalveluun
	Käynnistyskytkin viallinen	Hakeudu asiakaspalveluun
	Moottorin kiertosuunta vaihtuu jatkuvasti ja se pysähtyy n. 3 s kuluttua	katso "Työskentelyohjeet" (Anti-tukkeutumismekanismi)
Moottori käy, mutta terä ei liiku	Sisäinen vika	Hakeudu asiakaspalveluun
Terät kuumenevat	Terä on tylsä	Anna teroittaa teräpalkki
	Lovia terässä	Anna tarkistaa teräpalkki
	Liikaa kitkaa puuttuvan voitelon takia	Ruiskuta voiteluöljyä terään
Terät eivät liiku	Akku on purkautunut	Lataa akku, katso myös akun "Latausohjeet"
	Puutarhalaitte on viallinen	Hakeudu asiakaspalveluun
Voimakas värinä/melu	Puutarhalaitte on viallinen	Hakeudu asiakaspalveluun
Leikkuaika latausta kohti on liian lyhyt	Liikaa kitkaa puuttuvan voitelon takia	Ruiskuta voiteluöljyä terään
	Terä on puhdistettava	Puhdistaa terä
	huono leikkaustekniikka	katso "Työskentelyohjeet" (kuva E)
	Akku ei ole täydessä latauksessa	Lataa akku, katso myös akun "Latausohjeet"

Oire	Mahdolliset syyt	Korjaustoimenpide
Terät liikkuvat hitaasti tai anti-tukkeutumismekanismi ei toimi	Akku on purkautunut Akku on varastoitu sallitun lämpötila-alueen ulkopuolella	Lataa akku, katso myös akun ”Latausohjeet” Anna akun lämmitetty huoneenlämpötilaan (akun sallitun lämpötila-alueen 0–35 °C puitteissa)

### Akku ja latauslaite

Vian oire	Mahdolliset syyt	Korjaustoimenpide
Akun latauksen punainen merkkivalo vilkkuu	Akku on asennettu väärin Akun kosketuspinnat ovat likaisia	Asenna akku oikein latauslaitteeseen Puhdista akun kosketuspinnat esim. asentamalla ja irrottamalla akku useamman kerran, vaihda tarvittaessa akku uuteen
Lataus ei ole mahdollinen	Akku on viallinen	Vaihda akku uuteen
Akun latauksen merkkivalot eivät pala	Latauslaitteen verkkopistotulppaa ei ole liitetty (oikein) Pistorasia, verkkojohto tai latauslaite on viallinen	Liitä pistotulppa (kunnolla) pistorasiaan Tarkista verkkojännite, anna Bosch-sopimushuollon tarkistaa latauslaite

## Kunnossapito ja huolto

### Huolto, puhdistus ja varastointi

- **Irrota aina akku puutarhalaitteesta ennen kaikkia laitteeseen kohdistuvia töitä (esim. huolto, työkalun vaihto jne.) sekä puutarhalaitetta kuljetettaessa ja säilytettäessä.** Käynnistyskytkimen tahaton painallus muodostaa loukkaantumisvaaran.
- **Pidä aina puutarhalaitteet puhtaana, jotta voit työskennellä hyvin ja turvallisesti.**

Älä aseta mitään muita esineitä puutarhalaitteen päälle.

Pidä tuotetta ja tuuletusaukkoja puhtaina, jotta voit työskennellä hyvin ja turvallisesti.

Älä koskaan suihkuta vettä tuotteen päälle.

Älä koskaan upota tuotetta veteen.

Säilytä Tuote varmassa, kuivassa paikassa, lasten ulottumattomissa.

Älä aseta mitään muita esineitä tuotteen päälle.

Varmista kaikkien muttereiden, pulttien ja ruuvien hyvä kiinnitys, jotta turvallinen työskentely tuotteen kanssa olisi taattu.

Tarkista tuote ja vaihda varmuuden vuoksi kaikki loppuun kuluneet tai vaurioituneet osat uusiin.

Varmista, että vaihto-osat ovat Bosch-tuotantoa.

### Akun hoito

Akun optimaalisen hyödyn takaamiseksi, ota huomioon seuraavat ohjeet ja toimenpiteet:

- Suojaa akku kosteudelta ja vedeltä.
- Säilytä akku vain lämpötilassa -20 °C ... 50 °C. Älä esimerkiksi jätä akkua kesällä makaamaan autoon.
- Säilytä akku erikseen, ei puutarhalaitteessa.
- Älä jätä akkua puutarhalaitteeseen suoraan auringonpaisteeseen.
- Akun optimaalinen säilytyslämpötila on 5 °C.

- Puhdista akun tuuletusaukot silloin tällöin pehmeällä, puhtaalla ja kuivalla sivelimellä.

Laitteen huomattavasti lyhentynyt käyttöaika latauksen jälkeen osoittaa, että akku on loppuun käytetty ja täytyy vaihtaa uuteen.

### Asiakaspalvelu ja käyttöneuvonta

Asiakaspalvelu vastaa tuotteesi korjausta ja huoltoa sekä varaosia koskeviin kysymyksiin. Räjäytyskuvat ja varaosatieidot ovat myös verkko-osoitteessa: **www.bosch-pt.com** Bosch-käyttöneuvontatiimi vastaa mielellään tuotteita ja tarvikkeita koskeviin kysymyksiin.

Ilmoita kaikissa kyselyissä ja varaosatilauksissa 10-numeroinen tuotenumero, joka on ilmoitettu tuotteen mallikilvessä.

### Suomi

Robert Bosch Oy  
Bosch-keskushuolto  
Pakkalantie 21 A  
01510 Vantaa  
Voitte tilata varaosat suoraan osoitteesta [www.bosch-pt.fi](http://www.bosch-pt.fi).  
Puh.: 0800 98044  
Faksi: 010 296 1838  
[www.bosch-pt.fi](http://www.bosch-pt.fi)

### Muut asiakaspalvelun yhteystiedot löydät kohdasta:

[www.bosch-pt.com/serviceaddresses](http://www.bosch-pt.com/serviceaddresses)

### Kuljetus

Toimitukseen kuuluvat litiumioniakut ovat vaarallisia aineita koskevien lakimääräysten alaisia. Käyttäjä saa kuljettaa akkuja liikenteessä ilman erikoistoimenpiteitä.

Jos lähetys tehdään kolmansien osapuolten kautta (esim.: lentorahtina tai huolintaliikkeen välityksellä), tällöin on huomioitava pakkausta ja merkintää koskevat erikoisvaatimukset. Lähetystä varten tuote täytyy pakata vaarallisten aineiden asiantuntijan neuvojen mukaan.

Lähetä vain sellaisia akkuja, joiden kotelo on vaurioitumaton. Suojaa navat teipillä ja pakkaa akku niin, ettei se pääse liikk-



kumaan pakkauksessa. Huomioi myös mahdolliset tätä pi-demmmälle menevät maakohtaiset määräykset.

### Ηävitys



Toimita tuotteet, akut, lisätarvikkeet ja pakkausmateriaali ympäristöystävälliseen jätteiden kierrätykseen.



Älä heitä tuotteita tai akkuja/paristoja talousjätteisiin!

### Κοσκέε vain EU-μαίτα:

Eurooppalaisen direktiivin 2012/19/EY mukaan käyttökelvottomat sähkötyökάλυτα και eurooppalaisen direktiivin 2006/66/EY mukaan vialliset tai loppuun käytetyt akut/paristot täytyy kerätä erikseen ja toimittaa ympäristöystävälliseen kierrätykseen.

### Ακúτ/paristot:

#### Li-ion:

Noudata luvussa "Kuljetus" annettuja ohjeita (katso "Kuljetus", Sivu 99).

## Ελληνικά

### Υποδείξεις ασφαλείας

#### Επεξήγηση των συμβόλων



Διαβάστε όλες τις οδηγίες χειρισμού.



Να μην χρησιμοποιείται σε βροχή.



Να φοράτε προστασία ματιών.



Αφαιρείτε την μπαταρία πριν από κάθε εργασία ρύθμισης ή καθαρισμού ή όταν πρόκειται να αφήσετε το μηχάνημα κήπου για ένα διάστημα ανεπιτήρητο.



Να κρατάτε τα χέρια σας μακριά από το μαχαίρι.

### Γενικές υποδείξεις ασφαλείας για ηλεκτρικά εργαλεία

#### ΠΡΟΕΙΔΟ-ΠΟΙΗΣΗ

Διαβάστε όλες τις υποδείξεις ασφαλείας, οδηγίες, εικονογραφήσεις και όλα τα τεχνικά στοιχεία, που συνοδεύουν αυτό το ηλεκτρικό

εργαλείο. Αμέλειες κατά την τήρηση των ακόλουθων υποδείξεων μπορεί να προκαλέσουν ηλεκτροπληξία, πυρκαγιά και/ή σοβαρούς τραυματισμούς.

### Φυλάξτε όλες τις προειδοποιητικές υποδείξεις και οδηγίες για κάθε μελλοντική χρήση.

Ο όρος «ηλεκτρικό εργαλείο» που χρησιμοποιείται στις προειδοποιητικές υποδείξεις αναφέρεται σε ηλεκτρικά εργαλεία που τροφοδοτούνται από το ηλεκτρικό δίκτυο (με ηλεκτρικό καλώδιο) καθώς και σε ηλεκτρικά εργαλεία που τροφοδοτούνται από μπαταρία (χωρίς ηλεκτρικό καλώδιο).

### Ασφάλεια στο χώρο εργασίας

- ▶ **Διατηρείτε τον χώρο εργασίας καθαρό και καλά φωτισμένο.** Ρύπανση ή σκοτεινές περιοχές προκαλούν ατυχήματα.
- ▶ **Μην εργάζεσθε με το ηλεκτρικό εργαλείο σε περιβάλλον, όπου υπάρχει κίνδυνος έκρηξης, όπως με την παρουσία εύφλεκτων υγρών, αερίων ή σκόνης.** Τα ηλεκτρικά εργαλεία δημιουργούν σπινθηρισμό ο οποίος μπορεί να αναφλέξει τη σκόνη ή τις αναθυμιάσεις.
- ▶ **Όταν χρησιμοποιείτε το ηλεκτρικό εργαλείο, κρατάτε μακριά τα παιδιά και άλλα τυχόν παρευρισκόμενα άτομα.** Σε περίπτωση απόσπασης της προσοχής σας μπορεί να χάσετε τον έλεγχο του εργαλείου.

### Ηλεκτρική ασφάλεια

- ▶ **Το φως του ηλεκτρικού εργαλείου πρέπει να ταιριάζει στην πρίζα. Μην τροποποιήσετε το φως με κανέναν τρόπο. Μην χρησιμοποιείτε φως προσαρμογής σε συνδυασμό με γειωμένα ηλεκτρικά εργαλεία.** Αμεταποίητα φως και κατάλληλες πρίζες μειώνουν τον κίνδυνο ηλεκτροπληξίας.
- ▶ **Αποφεύγετε την επαφή του σώματός σας με γειωμένες επιφάνειες, όπως σωλήνες, θερμοπνικτά σώματα (καλοριφέρ), κουζίνες ή ψυγεία.** Όταν το σώμα σας είναι γειωμένο αυξάνεται ο κίνδυνος ηλεκτροπληξίας.
- ▶ **Μην εκθέτετε τα ηλεκτρικά εργαλεία στη βροχή ή στην υγρασία.** Η διείσδυση νερού σ' ένα ηλεκτρικό εργαλείο αυξάνει τον κίνδυνο ηλεκτροπληξίας.
- ▶ **Μην τραβάτε το καλώδιο. Μην χρησιμοποιείτε το καλώδιο για τη μεταφορά ή το τράβηγμα για την αποσύνδεση του ηλεκτρικού εργαλείου. Κρατάτε το καλώδιο μακριά από θερμότητα, λάδι, κοφτερές ακμές ή κινούμενα εξαρτήματα.** Τυχόν χαλασμένα ή περιπλεγμένα ηλεκτρικά καλώδια αυξάνουν τον κίνδυνο ηλεκτροπληξίας.
- ▶ **Όταν εργάζεσθε μ' ένα ηλεκτρικό εργαλείο στην ύπαιθρο, χρησιμοποιείτε καλώδιο επέκτασης (μπαλαντζά) που είναι κατάλληλο και για εξωτερική χρήση.** Η χρήση καλωδίων επιμήκυνσης κατάλληλων για υπαίθριους χώρους ελαττώνει τον κίνδυνο ηλεκτροπληξίας.
- ▶ **Όταν η χρήση του ηλεκτρικού εργαλείου σε υγρό περιβάλλον είναι αναπόφευκτη, τότε χρησιμοποιήστε έναν προστατευτικό διακόπτη διαρροής (διακόπτης FI/RCD).** Η χρήση ενός προστατευτικού διακόπτη διαρροής ελαττώνει τον κίνδυνο ηλεκτροπληξίας.

### Ασφάλεια προσώπων

- ▶ **Να είστε σε επαγρύπνηση, δίνετε προσοχή στην εργασία που κάνετε και χρησιμοποιείτε το ηλεκτρικό εργαλείο με περίσκεψη. Μην χρησιμοποιείτε το ηλεκτρικό εργαλείο όταν είστε κουρασμένοι ή υπό την επήρεια ναρκωτικών, οινοπνεύματος ή φαρμάκων.** Μια στιγμιαία απροσεξία κατά το χειρισμό του ηλεκτρικού εργαλείου μπορεί να οδηγήσει σε σοβαρούς τραυματισμούς.
- ▶ **Χρησιμοποιείτε τον προσωπικό εξοπλισμό προστασίας. Φοράτε πάντα προστατευτικά γυαλιά.** Ο κατάλληλος προστατευτικός εξοπλισμός, όπως μάσκα προστασίας από σκόνη, αντιολισθητικά υποδήματα ασφαλείας, προστατευτικό κράνος ή ωτασπίδες, ανάλογα με τις εκάστοτε συνθήκες, ελαττώνει τον κίνδυνο τραυματισμών.
- ▶ **Αποφεύγετε την αθέλητη εκκίνηση. Βεβαιωθείτε, ότι ο διακόπτης είναι στη θέση Off, πριν συνδέσετε το ηλεκτρικό εργαλείο με την πηγή τροφοδοσίας και/ή την μπαταρία καθώς και πριν το παραλάβετε ή το μεταφέρετε.** Όταν μεταφέρετε τα ηλεκτρικά εργαλεία έχοντας το δάχτυλό σας στο διακόπτη ή όταν συνδέσετε τα ηλεκτρικά εργαλεία με την πηγή ρεύματος όταν αυτά είναι ακόμη στη θέση ON, τότε δημιουργείται κίνδυνος τραυματισμών.
- ▶ **Απομακρύνετε από το ηλεκτρικό εργαλείο τυχόν εξαρτήματα ρύθμισης ή κλειδιά πριν θέσετε το ηλεκτρικό εργαλείο σε λειτουργία.** Ένα εργαλείο ή κλειδί συναρμολογημένο σ' ένα περιστρεφόμενο τμήμα ενός ηλεκτρικού εργαλείου μπορεί να οδηγήσει σε τραυματισμούς.
- ▶ **Προσέχετε πως στέκεστε. Φροντίζετε για την ασφαλή στάση του σώματός σας και διατηρείτε πάντοτε την ισορροπία σας.** Έτσι μπορείτε να ελέγξετε καλύτερα το ηλεκτρικό εργαλείο σε περιπτώσεις απροσδόκητων περιστάσεων.
- ▶ **Φοράτε σωστή ενδυμασία. Μην φοράτε φαρδιά ρούχα ή κοσμήματα. Κρατάτε τα μαλλιά και τα ρούχα σας μακριά από τα κινούμενα εξαρτήματα.** Χαλαρή ενδυμασία, κοσμήματα ή μακριά μαλλιά μπορεί να εμπλακούν στα κινούμενα εξαρτήματα.
- ▶ **Όταν υπάρχει η δυνατότητα σύνδεσης διατάξεων αναρρόφησης ή συλλογής σκόνης, βεβαιωθείτε ότι αυτές είναι συνδεδεμένες και ότι χρησιμοποιούνται σωστά.** Η χρήση μιας αναρρόφησης σκόνης μπορεί να ελαττώσει τον κίνδυνο που προκαλείται από τη σκόνη.
- ▶ **Μην εφησυχάζετε σε μια λάθος ασφάλεια και μην αφηγάτε τους κανόνες ασφαλείας για τα ηλεκτρικά εργαλεία, ακόμα και όταν μετά από συχνή χρήση είστε εξοικειωμένοι με το εργαλείο.** Ένας απρόσεκτος χειρισμός μπορεί μέσα σε κλάσματα του δευτερολέπτου να οδηγήσει σε σοβαρούς τραυματισμούς.

### Χρήση και φροντίδα των ηλεκτρικών εργαλείων

- ▶ **Μην υπερφορτώνετε το ηλεκτρικό εργαλείο. Χρησιμοποιήστε το σωστό ηλεκτρικό εργαλείο για την εφαρμογή σας.** Με το κατάλληλο ηλεκτρικό εργαλείο

εργάζεστε καλύτερα και ασφαλέστερα στην αναφερόμενη περιοχή ισχύος.

- ▶ **Μη χρησιμοποιήσετε ποτέ ένα ηλεκτρικό εργαλείο που έχει χαλασμένο διακόπτη On/Off.** Ένα ηλεκτρικό εργαλείο που δεν μπορείτε πλέον να το θέσετε σε λειτουργία και/ή εκτός λειτουργίας είναι επικίνδυνο και πρέπει να επισκευαστεί.
- ▶ **Αποσυνδέστε το φως από την πρίζα και/ή απομακρύνετε μια αποσπώμενη μπαταρία από το ηλεκτρικό εργαλείο, προτού εκτελέσετε ρυθμίσεις, αλλάξετε εξαρτήματα ή προτού φυλάξετε το ηλεκτρικό εργαλείο.** Αυτά τα προληπτικά μέτρα ασφαλείας μειώνουν τον κίνδυνο από τυχόν αθέλητη εκκίνηση του ηλεκτρικού εργαλείου.
- ▶ **Φυλάγετε τα ηλεκτρικά εργαλεία που δε χρησιμοποιούνται μακριά από παιδιά και μην επιτρέψετε τη χρήση του ηλεκτρικού εργαλείου σε άτομα που δεν είναι εξοικειωμένα με το ηλεκτρικό εργαλείο ή τις οδηγίες για τη λειτουργία του ηλεκτρικού εργαλείου.** Τα ηλεκτρικά εργαλεία είναι επικίνδυνα όταν χρησιμοποιούνται από άπειρα πρόσωπα.
- ▶ **Συντηρείτε τα ηλεκτρικά εργαλεία και τα εξάρτημα. Ελέγχετε, αν τα κινούμενα εξαρτήματα είναι σωστά ευθυγραμμισμένα και προσαρμοσμένα ή μήπως έχουν σπάσει τυχόν εξαρτήματα ή οποιαδήποτε άλλη κατάσταση, η οποία επηρεάζει τη λειτουργία του ηλεκτρικού εργαλείου.** Σε περίπτωση βλάβης, επισκευάστε το ηλεκτρικό εργαλείο πριν τη χρήση. Η κακή συντήρηση των ηλεκτρικών εργαλείων αποτελεί αιτία πολλών ατυχημάτων.
- ▶ **Διατηρείτε τα εργαλεία κοπής κοφτερά και καθαρά.** Προσεκτικά συντηρημένα κοπτικά εργαλεία σφηνώνουν δυσκολότερα και οδηγούνται ευκολότερα.
- ▶ **Χρησιμοποιείτε τα ηλεκτρικά εργαλεία τα εξαρτήματα κτλ. σύμφωνα με αυτές τις οδηγίες, λαμβάνοντας υπόψη τις συνθήκες εργασίας και τις εργασίες που πρέπει να εκτελεστούν.** Η χρησιμοποίηση των ηλεκτρικών εργαλείων για εργασίες που δεν προβλέπονται γι' αυτά μπορεί να δημιουργήσει επικίνδυνες καταστάσεις.
- ▶ **Διατηρείτε τις λαβές και τις επιφάνειες λαβής στεγνές, καθαρές και ελεύθερες από λάδι και γράσο.** Οι ολισθηρές λαβές και επιφάνειες λαβής δεν επιτρέπουν κανέναν ασφαλή χειρισμό και έλεγχο του ηλεκτρικού εργαλείου σε τυχόν απόβλεπτες καταστάσεις.

### Προσεκτικός χειρισμός και χρήση εργαλείων μπαταρίας

- ▶ **Επαναφορτίστε μόνο με τον φορτιστή που καθορίζεται από τον κατασκευαστή.** Ένας φορτιστής που είναι κατάλληλος μόνο για ένα συγκεκριμένο τύπο μπαταριών δημιουργεί κίνδυνο πυρκαγιάς όταν χρησιμοποιηθεί για άλλες μπαταρίες.
- ▶ **Χρησιμοποιείτε τα ηλεκτρικά εργαλεία μόνο με τις ειδικά σχεδιασμένες μπαταρίες.** Η χρήση άλλων μπαταριών μπορεί να οδηγήσει σε τραυματισμούς και να δημιουργήσει κίνδυνο πυρκαγιάς.
- ▶ **Όταν η μπαταρία δε χρησιμοποιείται, κρατήστε την μακριά από άλλα μεταλλικά αντικείμενα, όπως συνδετήρες χαρτιών, νομίσματα, κλειδιά, καρφιά,**

βίδες ή άλλα μικρά μεταλλικά αντικείμενα που μπορούν να βραχυκυκλώσουν τις επαφές της μπαταρίας. Ένα βραχυκύκλωμα των επαφών της μπαταρίας μπορεί να προκαλέσει τραυματισμούς ή φωτιά.

- ▶ **Μια τυχόν εσφαλμένη χρήση μπορεί να οδηγήσει σε διαρροή υγρών από την μπαταρία. Αποφεύγετε κάθε επαφή μ' αυτά. Σε περίπτωση τυχαίας επαφής ξεπλύνετε καλά με νερό. Εάν τα υγρά έρθουν σε επαφή με τα μάτια, ζητήστε επιπλέον ιατρική βοήθεια.** Διαρρέοντα υγρά μπαταρίας μπορεί να οδηγήσουν σε ερεθισμούς του δέρματος ή σε εγκαύματα.
- ▶ **Μην χρησιμοποιείτε μπαταρία ή εργαλείο που είναι καταστραμμένο ή τροποποιημένο.** Οι χαλασμένες ή τροποποιημένες μπαταρίες μπορεί να παρουσιάσουν μια απρόβλεπτη συμπεριφορά και να οδηγήσουν σε φωτιά, έκρηξη ή σε κίνδυνο τραυματισμού.
- ▶ **Μην εκθέτετε μια μπαταρία ή ένα εργαλείο μπαταρίας σε φωτιά ή σε πολύ υψηλές θερμοκρασίες.** Η έκθεση στη φωτιά ή σε θερμοκρασία πάνω από τους 130 °C μπορεί να προκαλέσει έκρηξη.
- ▶ **Τηρείτε όλες τις υποδείξεις για τη φόρτιση και μη φορτίζετε την μπαταρία ή το εργαλείο μπαταρίας ποτέ εκτός της περιοχής θερμοκρασίας που αναφέρεται στις οδηγίες λειτουργίας.** Η λάθος φόρτιση ή η φόρτιση εκτός της επιτρεπτής περιοχής θερμοκρασίας μπορεί να καταστρέψει την μπαταρία και να αυξήσει τον κίνδυνο πυρκαγιάς.

#### Σέρβις

- ▶ **Δώστε το ηλεκτρικό εργαλείο σας για συντήρηση από εξειδικευμένο προσωπικό, χρησιμοποιώντας μόνο γνήσια ανταλλακτικά.** Έτσι εξασφαλίζετε τη διατήρηση της ασφάλειας του ηλεκτρικού εργαλείου.
- ▶ **Μη συντηρείτε ποτέ χαλασμένες μπαταρίες.** Κάθε συντήρηση των μπαταριών πρέπει να πραγματοποιείται μόνο από τον κατασκευαστή ή από εξουσιοδοτημένα συνεργεία σέρβις πελατών.

#### Υποδείξεις ασφαλείας για θαμνοκόπτες

- ▶ **Να κρατάτε όλα τα μέλη του σώματός σας μακριά από το μαχαίρι. Μην προσπαθήσετε να αφαιρέσετε το κομμένο υλικό ή να κρατήσετε το υπό κοπή υλικό, όταν το μαχαίρι κινείται.** Τα μαχαίρια συνεχίζουν να κινούνται και μετά την απενεργοποίηση. Μια και μόνη στιγμή απροσεξίας όταν χρησιμοποιείτε τον θαμνοκόπτη, μπορεί οδηγήσει σε σοβαρούς τραυματισμούς.
- ▶ **Κρατάτε τον θαμνοκόπτη από τη λαβή με το μαχαίρι ακινητοποιημένο και προσέχετε να μην ενεργοποιήσετε κανέναν διακόπτη ON/OFF.** Το προσεκτικό κράτημα του θαμνοκόπτη μειώνει τον κίνδυνο ακούσιας εκκίνησης με ενδεχόμενο τραυματισμό από τα μαχαίρια.
- ▶ **Τοποθετείτε πάντα το προστατευτικό κάλυμμα όταν μεταφέρετε ή αποθηκεύετε τον θαμνοκόπτη.** Ο προσεκτικός χειρισμός του θαμνοκόπτη μειώνει τον κίνδυνο τραυματισμών από το μαχαίρι.

- ▶ **Βεβαιώστε ότι όλοι οι διακόπτες ON/OFF είναι απενεργοποιημένοι και ότι έχετε βγάλει ή αποσυνδέσει την μπαταρία όταν αφαιρείτε εγκλωβισμένο υλικό κοπής ή όταν κάνετε συντήρηση της συσκευής.** Η απρόσμενη ενεργοποίηση του θαμνοκόπτη κατά το παραμέρισμα εγκλωβισμένου υλικού κοπής ή όταν εκτελούνται εργασίες συντήρησης, μπορεί να προκαλέσει σοβαρούς τραυματισμούς.
- ▶ **Κρατάτε τον θαμνοκόπτη μόνο από τις μονωμένες επιφάνειες λαβής, επειδή το μαχαίρι μπορεί να έρθει σε επαφή με κρυμμένα ηλεκτρικά καλώδια.** Η επαφή του μαχαιριού με έναν ηλεκτροφόρο αγωγό μπορεί να θέσει τα μεταλλικά μέρη του θαμνοκόπτη υπό τάση, προκαλώντας έτσι ηλεκτροπληξία.
- ▶ **Κρατάτε όλα τα ηλεκτρικά καλώδια και τους αγωγούς δικτύου μακριά από την περιοχή κοπής.** Μέσα στους φυτοφράχτες και στους θάμνους μπορεί να υπάρχουν κρυμμένα ηλεκτρικά καλώδια και να κοπούν κατά λάθος από το μαχαίρι.
- ▶ **Μην χρησιμοποιείτε τον θαμνοκόπτη με άσχημο καιρό, ιδίως όταν υπάρχει κίνδυνος κεραυνοπληξίας.** Έτσι μειώνεται ο κίνδυνος κεραυνοπληξίας.

#### Συμπληρωματικές προειδοποιητικές υποδείξεις

- ▶ Αυτή η συσκευή δεν προορίζεται για χρήση ούτε από άτομα (συμπεριλαμβανομένων και των παιδιών) με περιορισμένες σωματικές, αισθητήριες ή πνευματικές ικανότητες ούτε και από άπειρα ή αδαή άτομα, εκτός αν αυτά επιτηρούνται από ένα για την ασφάλειά τους αρμόδιο πρόσωπο ή καθοδηγούνται από το πρόσωπο αυτό για τον τρόπο χρήσης της συσκευής.  
Τα παιδιά πρέπει να επιτηρούνται. Έτσι θα είστε σίγουροι ότι δε θα παίξουν με το μηχάνημα.
- ▶ **Όταν εργάζεσθε κρατάτε το ηλεκτρικό εργαλείο καλά και με τα δυο σας χέρια και φροντίζετε να στέκεστε καλά.** Το ηλεκτρικό εργαλείο οδηγείται ασφαλέστερα όταν το κρατάτε και με τα δυο σας χέρια.
- ▶ **Πριν αρχίσετε την εργασία σας με το μηχάνημα, βεβαιωθείτε ότι έχουν συναρμολογηθεί όλες οι προστατευτικές διατάξεις και λαβές.** Μην προσπαθήσετε ποτέ να θέσετε σε λειτουργία ένα προϊόν που δεν είναι πλήρως συναρμολογημένο ή στο οποίο έγιναν αυθαίρετες αλλαγές.
- ▶ **Πριν αρχίσετε την εργασία σας, λαδώνετε πάντα τη δοκό μαχαιριών με σπρέι συντήρησης.**
- ▶ **Πριν αποθέσετε το ηλεκτρικό εργαλείο, περιμένετε πρώτα να σταματήσει εντελώς να κινείται.**
- ▶ Όταν το μηχάνημα κήπου λειτουργεί δεν επιτρέπεται να παρευρίσκονται άλλα άτομα ή ζώα σε ακτίνα 3 μέτρων. Στην περιοχή εργασίας ο χειριστής φέρει την ευθύνη για τυχόν παρευρισκόμενα τρίτα άτομα.
- ▶ Μην πιάσετε ποτέ το θαμνοκόπτη από τη δοκό μαχαιριών.
- ▶ Μην επιτρέψετε ποτέ σε παιδιά ή σε πρόσωπα που δεν είναι εξοικειωμένα με τις παρούσες οδηγίες να χρησιμοποιήσουν το θαμνοκόπτη. Η ηλικία του χειριστή περιορίζεται ενδεχομένως από σχετικές εθνικές διατάξεις.

- ▶ Μην διεξάγετε ποτέ καμιά κοπή όταν άμεσα κοντά στο μηχάνημα βρίσκονται άλλα άτομα, ιδιαίτερα παιδιά ή κατοικίδια ζώα.
- ▶ Ο χειριστής ευθύνεται για τυχόν ατυχήματα ή ζημιές σε ανθρώπους ή την περιουσία τους.
- ▶ Μην χρησιμοποιείτε τον θαμνοκόπτη όταν είστε ξυπόλητοι ή όταν φοράτε ανοιχτά σανδάλια. Φοράτε πάντοτε ανθεκτικά παπούτσια και μακριά παντελόνια. Σας συμβουλεύουμε να φοράτε επίσης ανθεκτικά γάντια, αντιολισθητικά παπούτσια και προστατευτικά γυαλιά. Μη φοράτε κοσμήματα που μπορεί να μπλεχθούν στα κινούμενα εξαρτήματα του μηχανήματος.
- ▶ Επιθεωρείτε προσεκτικά τον υπό κοπή θάμνοφράχτη και απομακρύνετε όλα τα σύρματα και τα άλλα ξένα αντικείμενα.
- ▶ Πριν από κάθε χρήση να βεβαιώνετε ότι τα μαχαίρια, οι βίδες των μαχαiriών και τα άλλα εξαρτήματα του μηχανισμού κοπής δεν είναι φθαρμένα ή χαλασμένα. Μην εργαστείτε ποτέ με χαλασμένο ή πολύ ισχυρά φθαρμένο μηχανισμό κοπής.
- ▶ Εξοικειωθείτε με το χειρισμό του θαμνοκόπτη. Έτσι, σε περίπτωση ανάγκης, θα μπορέσετε να τον σταματήσετε αμέσως.
- ▶ Κόβετε τον θαμνοφράχτη μόνο υπό το φως της ημέρας ή υπό καλό τεχνητό φως.
- ▶ Μην χρησιμοποιήσετε ποτέ το θαμνοκόπτη όταν οι προστατευτικές του διατάξεις έχουν χαλάσει ή δεν είναι συναρμολογημένες.
- ▶ Όταν εργάζεστε να βεβαιώνετε ότι έχουν συναρμολογηθεί όλες οι λαβές που περιέχονται στη συσκευασία καθώς και οι προστατευτικές διατάξεις. Μην προσπαθήσετε ποτέ να θέσετε σε λειτουργία έναν ελλιπώς συναρμολογημένο θαμνοκόπτη ή ένα θαμνοκόπτη που έχει υποστεί μη επιτρεπές αλλαγές.
- ▶ Μην κρατάτε ποτέ το θαμνοκόπτη από την προστατευτική του διάταξη.
- ▶ Κατά τη λειτουργία του προϊόντος, φροντίζετε πάντα να στέκεστε με ασφάλεια και να διατηρείτε την ισορροπία σας.
- ▶ Συνειδητοποιείτε το περιβάλλον σας και να είστε προετοιμασμένος/προετοιμασμένη για κάθε ενδεχόμενη επικίνδυνη κατάσταση που μπορεί να μην αντιληφθείτε κατά την κοπή του θαμνοφράχτη.
- ▶ Βεβαιώνετε ότι κάθονται γερά και ασφαλώς όλα τα παξιμάδια, οι πείροι και οι βίδες. Έτσι έχετε την εγγύηση ότι ο θαμνοκόπτης λειτουργεί ασφαλώς.
- ▶ Αποθηκεύετε τον θαμνοκόπτη σε έναν στεγνό, υψηλό και κλειστό χώρο, απρόσιτο στα παιδιά.
- ▶ Για λόγους ασφαλείας να αντικαθιστάτε τυχόν φθαρμένα ή χαλασμένα εξαρτήματα.
- ▶ Μην προσπαθήσετε να επισκευάσετε το προϊόν, εκτός αν διαθέτετε την απαραίτητη εκπαίδευση.
- ▶ Βεβαιώνετε ότι τα ανταλλακτικά προέρχονται από την Bosch.
- ▶ Για προστασία από το άγγιγμα του κινούμενου μαχαιριού, ο θαμνοκόπτης είναι εξοπλισμένος με από ένα διακόπτη προστασίας μαχαιριού για κάθε λαβή. Για τη λειτουργία του θαμνοκόπτη, πρέπει να πατηθούν ταυτόχρονα και οι δύο

διακόπτες. **Μην χρησιμοποιήσετε το μηχάνημα κήπου, ακόμα και αν αυτό λειτουργεί, αν δεν έχει πατηθεί κανένας ή μόνο ένας διακόπτης.**

### Υποδείξεις για τον άριστο χειρισμό της επαναφορτιζόμενης μπαταρίας

- ▶ **Μην ανοίγετε την μπαταρία.** Υπάρχει κίνδυνος βραχυκυκλώματος.



**Προστατεύετε την επαναφορτιζόμενη μπαταρία από τη θερμότητα (π.χ. ακόμη και από συνεχή ηλιακή ακτινοβολία), από τη φωτιά, το νερό και την υγρασία.** Υπάρχει κίνδυνος έκρηξης.

- ▶ **Σε περίπτωση βλάβης ή/και αντικανονικής χρήσης της μπαταρίας μπορεί να εξέλθουν αναθυμιάσεις.** Αφήστε να μπει φρέσκος αέρας και επισκεφτείτε ένα γιατρό σε περίπτωση που έχετε ενοχλήσεις. Οι αναθυμιάσεις μπορεί να ερεθίσουν τις αναπνευστικές οδούς.
- ▶ **Χρησιμοποιείτε την μπαταρία μόνο σε προϊόντα του κατασκευαστή.** Μόνο έτσι προστατεύεται η μπαταρία από μια επικίνδυνη υπερφόρτιση.
- ▶ **Από αιχμηρά αντικείμενα, όπως π.χ. καρφιά ή κατασβίδια ή από εξωτερική άσκηση δύναμης μπορεί να υποστεί ζημιά η μπαταρία.** Μπορεί να προκληθεί ένα εσωτερικό βραχυκύκλωμα με αποτέλεσμα την ανάφλεξη, την εμφάνιση καπνού, την έκρηξη ή την υπερθέρμανση της μπαταρίας.
- ▶ **Μη βραχυκυκλώνετε την μπαταρία.** Υπάρχει κίνδυνος έκρηξης.
- ▶ Καθαρίζετε κάπου-κάπου τις σχισμές αερισμού της μπαταρίας με μαλακό, καθαρό και στεγνό πινέλο.
- ▶ **Φορτίστε το όργανο μέτρησης μόνο με το συμπαριδόμενο φορτιστή.**

### Υποδείξεις ασφαλείας για φορτιστές



**Διαβάστε όλες τις υποδείξεις ασφαλείας και οδηγίες.** Αμέλειες κατά την τήρηση των υποδείξεων ασφαλείας και των οδηγιών μπορεί να προκαλέσουν ηλεκτροπληξία, κίνδυνο πυρκαγιάς ή/και σοβαρούς τραυματισμούς.

**Φυλάξτε όλες τις υποδείξεις ασφαλείας και οδηγίες για κάθε μελλοντική χρήση.**

Χρησιμοποιείτε το φορτιστή μόνο όταν είσαστε σε θέση να εκτιμήσετε πλήρως όλες τις λειτουργίες του και να τις εκτελέσετε χωρίς περιορισμούς ή αφού λάβετε ανάλογες οδηγίες.

- ▶ **Μην επιτρέψετε ποτέ τη χρήση του φορτιστή σε παιδιά ή σε άτομα με περιορισμένες φυσικές, αισθητηριακές ή πνευματικές ικανότητες ή έλλειψη πείρας ή/και έλλειψη γνώσεων ή/και σε άτομα που**

δεν είναι εξοικειωμένα με τις παρούσες οδηγίες χρήσης. Η ηλικία του χειριστή περιορίζεται ενδεχομένως από σχετικές εθνικές διατάξεις.

- ▶ **Εποπτεύετε τα παιδιά.** Έτσι εξασφαλίζετε ότι τα παιδιά δεν θα παίξουν με το φορτιστή.
- ▶ Φορτίζετε μόνο μπαταρίες ιόντων λιθίου Bosch χωρητικότητας από **1,5 Ah** (από **5** στοιχεία). Η τάση της μπαταρίας πρέπει να ταιριάζει με την τάση φόρτισης μπαταρίας του φορτιστή. Μη φορτίσετε μπαταρίες που δεν είναι επαναφορτιζόμενες. Διαφορετικά υπάρχει κίνδυνος έκρηξης και πυρκαγιάς.



**Μην εκθέτετε τη συσκευή στη βροχή και την υγρασία.** Η διείσδυση νερού σ' ένα φορτιστή αυξάνει τον κίνδυνο ηλεκτροπληξίας.



Βγάλτε αμέσως το φις από την πρίζα, αν το καλώδιο έχει φθαρεί ή κοπεί

- ▶ **Διατηρείτε τον φορτιστή καθαρό.** Με τη ρύπανση υπάρχει ο κίνδυνος ηλεκτροπληξίας.
- ▶ **Πριν από κάθε χρήση ελέγχετε τον φορτιστή, το καλώδιο και το φις. Μη χρησιμοποιείτε τον φορτιστή, εφόσον διαπιστώσετε ζημιές. Μην ανοίξετε μόνοι σας τον φορτιστή και αναθέστε την επισκευή μόνο σε ειδικευμένο τεχνικό προσωπικό και μόνο με γνήσια ανταλλακτικά.** Τυχόν χαλασμένοι φορτιστές, χαλασμένα καλώδια και φις αυξάνουν τον κίνδυνο μιας ηλεκτροπληξίας.
- ▶ **Μη λειτουργείτε τον φορτιστή πάνω σε εύφλεκτο υπόστρωμα (π.χ. χαρτί, υφάσματα κλπ.) ή σε εύφλεκτο περιβάλλον.** Λόγω της δημιουργούμενης κατά τη φόρτιση θέρμανσης του φορτιστή υπάρχει κίνδυνος πυρκαγιάς.
- ▶ **Μην καλύπτετε τις σχισμές αερισμού του φορτιστή.** Διαφορετικά μπορεί να υπερθερμανθεί ο φορτιστής και να μη λειτουργεί πλέον σωστά.
- ▶ Για αυξημένη ηλεκτρική ασφάλεια συνιστούμε την χρήση διακόπτη διαφορικής προστασίας διαρροής με διαφορικό ρεύμα ενεργοποίησης 30 mA. Ελέγχετε πάντα τον διακόπτη διαφορικής προστασίας πριν από τη χρήση.

## Σύμβολα

Τα σύμβολα που ακολουθούν είναι σημαντικά για την ανάνηψη και την κατανόηση των οδηγιών χρήσης. Παρακαλούμε να αποτυπώσετε στο μυαλό σας τα σύμβολα και τη σημασία τους. Η σωστή ερμηνεία των συμβόλων συμβάλλει στον καλύτερο και ασφαλέστερο χειρισμό του εργαλείου με πεπιεσμένο αέρα.

Σύμβολο	Σημασία
	Φορέστε προστατευτικά γάντια
	Κατεύθυνση κίνησης
	Κατεύθυνση αντίδρασης
	Βάρος
	Θέση σε λειτουργία
	Θέση εκτός λειτουργίας
	Ακουστικός θόρυβος
	Απαγορευμένη ενέργεια
	Πρόσθετα εξαρτήματα/Ανταλλακτικά

## Περιγραφή του προϊόντος και της ισχύος του



**Διαβάστε όλες τις υποδείξεις ασφαλείας και τις οδηγίες.** Αμέλειες κατά την τήρηση των υποδείξεων ασφαλείας και των οδηγιών μπορεί να προκαλέσουν ηλεκτροπληξία, κίνδυνο πυρκαγιάς ή/και σοβαρούς τραυματισμούς.

Λάβετε υπόψη σας τις εικόνες στο πίσω μέρος της οδηγίας λειτουργίας.

### Χρήση σύμφωνα με τον προορισμό

Το μηχάνημα προορίζεται για την κοπή και το κλάδεμα φραχτών και θάμνων στον κήπο του σπιτιού σας ή σε ερασιτεχνικούς κήπους.

### Απεικονιζόμενα στοιχεία (βλέπε εικόνα A)

Η απαρίθμηση των απεικονιζόμενων στοιχείων αναφέρεται στην απεικόνιση της συσκευής στις εικονογραφημένες σελίδες.

- (1) Χειρολαβή (μονωμένη επιφάνεια λαβής)
- (2) Διακόπτης ON/OFF (ενεργοποίησης/απενεργοποίησης)
- (3) Φραγή ακούσιας ζεύξης για διακόπτη ON/OFF
- (4) Προφυλακτήρας χεριού

- (5) Σπάθα  
 (6) Προστατευτική θήκη  
 (7) Φορτιστής  
 (8) Πλήκτρο απασφάλισης της μπαταρίας

(9) Επαναφορτιζόμενη μπαταρία  
**Τα πρόσθετα εξαρτήματα που απεικονίζονται ή περιγράφονται δεν περιέχονται στη στάνταρ συσκευασία. Για τον πλήρη κατάλογο προαιρετικών εξαρτημάτων βλέπε το πρόγραμμα των εξαρτημάτων μας.**

### Τεχνικά χαρακτηριστικά

Θαμνοκόπτης μπαταρίας		AHS 48-20 LI	AHS 50-20 LI	AHS 53-20 LI	AHS 55-20 LI	Universal HedgeCut 18-500	Universal HedgeCut 18-550
Κωδικός αριθμός		<b>3 600 H49 F..</b>	<b>3 600 H49 F..</b>	<b>3 600 H49 G..</b>	<b>3 600 H49 G..</b>	<b>3 600 H49 F..</b>	<b>3 600 H49 G..</b>
Αριθμός εμβολισμών χωρίς φορτίο	min <sup>-1</sup>	2600	2600	2600	2600	2600	2600
Μήκος κοπής	mm	480	500	530	550	500	550
Άνοιγμα δοντιών	mm	20	20	20	20	20	20
Βάρος σύμφωνα με EPTA-Procedure 01:2014 <sup>A)</sup>	kg	2,5	2,5	2,6	2,6	2,5	2,6
Αριθμός σειράς (Serial Number)		βλέπε την πινακίδα τύπου στο μηχανήμα κήπου					
συνιστώμενη θερμοκρασία περιβάλλοντος κατά τη φόρτιση	°C	0... +35	0... +35	0... +35	0... +35	0... +35	0... +35
επιτρεπόμενη θερμοκρασία περιβάλλοντος κατά τη λειτουργία <sup>B)</sup> και κατά την αποθήκευση	°C	-20... +50	-20... +50	-20... +50	-20... +50	-20... +50	-20... +50
Τύπος φορτιστή		PBA 18V...W- 1,5 Ah, 2,0 Ah, 2,5 Ah, 3,0 Ah, 4,0 Ah, 5,0 Ah, 6,0 Ah					

A) Ανάλογα με τη χρησιμοποιούμενη μπαταρία

B) Περιορισμένη ισχύς στις θερμοκρασίες <0 °C

Φορτιστής		AL 1810 CV	AL 1815 CV	AL 1830 CV	AL 1880 CV
Ρεύμα φόρτισης	A	1,0	1,5	3,0	8,0
Χρόνος φόρτισης (άδεια μπαταρία)					
- Επαναφορτιζόμενη μπαταρία 1,5 Ah	min	94	63	33	27
- Επαναφορτιζόμενη μπαταρία 2,0 Ah	min	124	84	45	30
- Επαναφορτιζόμενη μπαταρία 2,5 Ah	min	154	105	60	36
- Επαναφορτιζόμενη μπαταρία 3,0 Ah	min	185	130	72	46
- Επαναφορτιζόμενη μπαταρία 4,0 Ah	min	244	168	95	35
- Επαναφορτιζόμενη μπαταρία 6,0 Ah	min	364	260	130	62
Βάρος σύμφωνα με EPTA-Procedure 01:2014	kg	0,17	0,38	0,40	0,60



Φορτιστής	AL 1810 CV	AL 1815 CV	AL 1830 CV	AL 1880 CV
Βαθμός προστασίας	 / II	 / II	 / II	 / II

Τα στοιχεία ισχύουν για μια ονομαστική τάση [U] 230 V. Σε περίπτωση που υπάρχουν αποκλίνουσες τάσεις και στις ειδικές για κάθε χώρα εκδόσεις αυτά τα στοιχεία μπορεί να διαφέρουν.

## Πληροφορίες για θορύβου και δονήσεις

Τιμές εκπομπής θορύβου υπολογιζόμενες σύμφωνα με **EN 62841-4-2:2019**.

Η χαρακτηριστική στάθμη ακουστικής πίεσης του ηλεκτρικού εργαλείου εξακριβώθηκε σύμφωνα με την καμπύλη A και ανέρχεται σε: **71 dB(A)**, στάθμη ηχητικής ισχύος **91 dB(A)**. Ανασφάλεια K = **1,0 dB**.

### Φοράτε ωτοασπίδες!

Οι συνολικές τιμές κραδασμών  $a_{h1}$  (άθροισμα ανυσμάτων τριών κατευθύνσεων) και η ανασφάλεια K εξακριβώθηκαν σύμφωνα με το πρότυπο **EN 62841-4-2:2019**:

$a_{h1} = 2,5 \text{ m/s}^2$ ,  $K = 1,5 \text{ m/s}^2$ ,

Ότι η αναφερόμενη τιμή (οι αναφερόμενες τιμές) κραδασμών και η αναφερόμενη τιμή (οι αναφερόμενες τιμές) εκπομπής θορύβου έχουν μετρηθεί με τυποποιημένη διαδικασία ελέγχου και μπορούν να χρησιμοποιούνται προς σύγκριση ενός ηλεκτρικού εργαλείου με ένα άλλο.

Ότι η αναφερόμενη τιμή (οι αναφερόμενες τιμές) κραδασμών και η αναφερόμενη τιμή (οι αναφερόμενες τιμές) εκπομπής θορύβου μπορούν να χρησιμοποιηθούν και για προσωρινό υπολογισμό του φορτίου.

Ότι οι τιμές κραδασμών και οι τιμές εκπομπής θορύβου κατά την πραγματική χρήση του ηλεκτρικού εργαλείου μπορεί να αποκλίνουν από τις αναφερόμενες τιμές, ανάλογα με τον τρόπο και το είδος χρήσης του ηλεκτρικού εργαλείου, ιδιαίτερα σε εξάρτηση από το είδος του επεξεργαζόμενου τεμαχίου. Και - κατά ανάγκη να καθορίσετε μέτρα ασφαλείας για την προστασία του χειριστή με βάση την εκτίμηση της επιβάρυνσης κραδασμών κάτω από τις πραγματικές συνθήκες χρήσης (εδώ πρέπει να ληφθούν υπόψη όλα τα μέρη του κύκλου λειτουργίας, όπως για παράδειγμα οι χρόνοι κατά τους οποίους το ηλεκτρικό εργαλείο είναι απενεργοποιημένο και οι χρόνοι κατά τους οποίους είναι μεν ενεργοποιημένο αλλά λειτουργεί χωρίς φορτίο).

## Εκκίνηση

### Για την ασφάλειά σας

- ▶ **Προσοχή:** Θέτετε το **μηχάνημα κήπου εκτός λειτουργίας και αφαιρείτε την μπαταρία πριν από κάθε εργασία ρύθμισης ή καθαρισμού.**
- ▶ **Τα μαχαίρια κοπής εξακολουθούν να κινούνται για μερικά δευτερόλεπτα μετά την απενεργοποίηση του θαμνοκόπτη.**
- ▶ **Μην αγγίζετε τα περιστρεφόμενα μαχαίρια.**

### Φόρτιση μπαταρίας

- ▶ **Λάβετε υπόψη την τάση δικτύου!** Η τάση της πηγής ηλεκτρικού ρεύματος πρέπει να ταυτίζεται με τα στοιχεία στην πινακίδα κατασκευαστή του φορτιστή.

Η μπαταρία διαθέτει μια διάταξη επιτήρησης της θερμοκρασίας, η οποία επιτρέπει τη φόρτιση μόνο σε εύρος θερμοκρασίας μεταξύ 0 °C και 35 °C. Μ' αυτόν τον τρόπο επιτυγχάνεται η αύξηση της διάρκειας ζωής της μπαταρίας.

**Υπόδειξη:** Η επαναφορτιζόμενη μπαταρία παραδίδεται μερικώς φορτισμένη. Για την εξασφάλιση της πλήρους ισχύος της επαναφορτιζόμενης μπαταρίας, φορτίστε την πλήρως πριν την χρησιμοποιήσετε για πρώτη φορά.

Η επαναφορτιζόμενη μπαταρία ιόντων λιθίου μπορεί να φορτίζεται ανά πάσα στιγμή χωρίς να περιορίζεται η διάρκεια της ζωής της. Η διακοπή της φόρτισης δεν βλάπτει την επαναφορτιζόμενη μπαταρία.

Η μπαταρία ιόντων λιθίου προστατεύεται από ολοκληρωτική εκφόρτιση μέσω της διάταξης «Electronic Cell Protection (ECP)». Σε περίπτωση εκφόρτισης της μπαταρίας, το προϊόν απενεργοποιείται με προστατευτικό διακόπτη. Το μηχάνημα κήπου δεν λειτουργεί πλέον.

**Μην συνεχίσετε να πατάτε τον διακόπτη ON/OFF μετά την αυτόματη διακοπή της λειτουργίας του μηχανήματος.**

Μπορεί να χαλάσει η μπαταρία.

Προσέξτε τις υποδείξεις για την απόσυρση της μπαταρίας.

### Τοποθέτηση/Αφαίρεση μπαταρίας (βλέπε εικόνα B)

**Υπόδειξη:** Αν δεν χρησιμοποιηθούν οι κατάλληλες μπαταρίες, μπορεί να προκληθεί δυσλειτουργία ή φθορά της συσκευής.

Τοποθετήστε την φορτισμένη μπαταρία **(9)**. Βεβαιωθείτε ότι η μπαταρία είναι τοποθετημένη σωστά.

Για την αφαίρεση της μπαταρίας **(9)** από τη συσκευή, πιάστε το πλήκτρο απομανδάλωσης μπαταρίας **(8)** και βγάλτε την μπαταρία.

### Φόρτιση

Η φόρτιση ξεκινά μόλις ο ρευματοδότης του φορτιστή τοποθετηθεί στην ριζα και η μπαταρία **(9)** τοποθετηθεί στον φορτιστή **(7)**.

Χάρη στην έξυπνη διαδικασία φόρτισης, αναγνωρίζεται αυτόματα η κατάσταση φόρτισης της μπαταρίας και επιλέγεται το ιδανικό ρεύμα φόρτισης για τη θερμοκρασία και την τάση της.

Έτσι η μπαταρία προστατεύεται και όσο παραμένει στον φορτιστή, είναι πάντα πλήρως φορτισμένη.

### Σημασία των στοιχείων ένδειξης (AL 1815 CV)

#### Αναβοσβήνον φως της ένδειξης φόρτισης της μπαταρίας

 Charge Η διαδικασία της φόρτισης σηματοδοτείται με το **αναβόσβημα** της ένδειξης φόρτισης της μπαταρίας.



### Συνεχής φωτεινή ένδειξη φόρτισης μπαταρίας



Η **συνεχής φωτεινή ένδειξη** φόρτισης μπαταρίας σηματοδοτεί ότι η μπαταρία είναι πλήρως φορτισμένη ή ότι η θερμοκρασία της μπαταρίας βρίσκεται εκτός του επιτρεπόμενου εύρους θερμοκρασίας φόρτισης και γι' αυτό δεν μπορεί να φορτιστεί. Η φόρτιση συνεχίζεται μόλις επιτευχθεί το επιτρεπόμενο εύρος θερμοκρασίας της μπαταρίας.

Όταν η μπαταρία δεν είναι τοποθετημένη στο φορτιστή, η **συνεχής φωτεινή ένδειξη** της φόρτισης της μπαταρίας, σηματοδοτεί ότι το φως του ηλεκτρικού καλωδίου του φορτιστή είναι τοποθετημένο στην πρίζα και ο φορτιστής είναι έτοιμος για λειτουργία.

### Σημασία των στοιχείων ένδειξης (AL 1830 CV)

#### Αναλάμπουσα (γρήγορα) πράσινη ένδειξη φόρτισης μπαταρίας



Η διαδικασία ταχυφόρτισης σηματοδοτείται με το **γρήγορο αναβόσβημα** της **πράσινης** ένδειξης φόρτισης της μπαταρίας.

**Υπόδειξη:** Η ταχυφόρτιση είναι εφικτή μόνο όταν η θερμοκρασία της μπαταρίας βρίσκεται εντός του επιτρεπόμενου εύρους θερμοκρασίας, βλέπε κεφάλαια «Τεχνικά Χαρακτηριστικά».

#### Αναλάμπουσα (αργά) πράσινη ένδειξη φόρτισης μπαταρίας



Όταν η φόρτιση της μπαταρίας φτάσει περίπου στο 80% η **πράσινη** ένδειξη φόρτισης μπαταρίας **αναβοσβήνει αργά**.

Η μπαταρία μπορεί να αφαιρεθεί για άμεση χρήση.

#### Συνεχές αναμμένο φως της πράσινης ένδειξης φόρτισης της μπαταρίας



Το **συνεχές αναμμένο φως** της **πράσινης** ένδειξης φόρτισης της μπαταρίας σηματοδοτεί, ότι η μπαταρία είναι πλήρως φορτισμένη.

Χωρίς τοποθετημένη την μπαταρία το **συνεχές αναμμένο φως** της ένδειξης φόρτισης της μπαταρίας σηματοδοτεί, ότι το φως είναι τοποθετημένο στην πρίζα και ο φορτιστής είναι σε ετοιμότητα λειτουργίας.

#### Συνεχής φωτεινή κόκκινη ένδειξη φόρτισης μπαταρίας



Η **συνεχής κόκκινη φωτεινή** ένδειξη φόρτισης δείχνει ότι η θερμοκρασία της μπαταρίας βρίσκεται εκτός του επιτρεπόμενου εύρους θερμοκρασίας για τη φόρτιση της μπαταρίας, βλέπε «Τεχνικά Χαρακτηριστικά». Μόλις επιτευχθεί το επιτρεπτό εύρος θερμοκρασίας, ο φορτιστής περνά αυτόματα στη λειτουργία ταχυφόρτισης.

#### Αναλάμπουσα κόκκινη φωτεινή ένδειξη φόρτισης μπαταρίας



Η **αναλάμπουσα κόκκινη** ένδειξη φόρτισης μπαταρίας σηματοδοτεί μια άλλη διαταραχή της

διαδικασίας φόρτισης, βλέπε τμήμα «Σφάλματα – Αιτίες και αντιμετώπιση».

## Χειρισμός

### Ενεργοποίηση/Απενεργοποίηση (βλέπε εικόνες C και D)

Για την **ενεργοποίηση** πιέστε πρώτα το πλήκτρο φραγής ακούσιας ζεύξης **(3)** και κρατήστε το πατημένο. Πιέστε στη συνέχεια τον διακόπτη On/Off **(2)** και κρατήστε τον πατημένο.

Για την **απενεργοποίηση** αφήστε το πλήκτρο φραγής ακούσιας ζεύξης **(3)** και έπειτα τον διακόπτη ON/OFF **(2)**.

### Λειτουργία πριονιού

Αν και το άνοιγμα των δοντιών επιτρέπει την κοπή κλάδων με διάμετρο έως και Ø 20 mm, η μύτη της δοκού μαχαιριών είναι σχεδιασμένη για κοπές έως Ø 25 mm.

### Εργασία με τον θαμνοκόπτη (βλέπε εικόνα E)

Κινείτε τον θαμνοκόπτη ομοιόμορφα και προς τα εμπρός πάνω στην γραμμή κοπής. Η αμφίπλευρη δοκός μαχαιριών επιτρέπει την κοπή προς αμφότερες τις κατεύθυνσεις ή με παλινδρομικές κινήσεις από τη μια πλευρά προς την άλλη.

Κόβετε πρώτα τις πλευρές του φράχτη και μετά την κορυφή.

Για να κοπούν οι πλευρές ίσια, συνιστάμε να κόβετε από κάτω προς τα επάνω, στην κατεύθυνση ανάπτυξης των φυτών. Αν κόψετε από επάνω προς τα κάτω, τότε τα πιο λεπτά κλαδιά κινούνται προς τα έξω και έτσι μπορεί να δημιουργηθούν τρύπες ή αραιές θέσεις.

Τέλος, για να κόψετε ομοιόμορφα την κορυφή, αφραδιάστε το φράχτη τεντώνοντας σε όλο το μήκος του και στο απαιτούμενο ύψος ένα σπάγκο.

Προσέξτε να μην κοπούν αντικείμενα, όπως π.χ. σύρματα. Τα μαχαίρια ή ο μηχανισμός μετάδοσης κίνησης μπορεί να υποστούν φθορά.

### Μηχανισμός αντιμπλοκαρίσματος

Σε περίπτωση που το μαχαίρι κοπής μπλοκάρει μέσα σε κάποιο ανθεκτικό υλικό, τότε αυξάνεται το φορτίο του κινητήρα. Η «έξυπνη» ηλεκτρονική διάταξη Micro-Electronic αναγνωρίζει ότι ο κινητήρας υπερφορτώνεται και αλλάζει πολλές φορές αλληλάλληλα τη φορά της περιστροφής του για να εμποδίσει το μπλοκάρισμα και να υποστηρίξει την κοπή.

Αυτή η ακουστική αλλαγή της φοράς διαρκεί μέχρι και 3 δευτερόλεπτα.

Μετά το κόψιμο η συσκευή επανέρχεται στην κανονική λειτουργία ή, σε περίπτωση διαρκούς υπερφόρτωσης, το μαχαίρι ακινητοποιείται αυτόματα σε ανοιχτή κατάσταση (π.χ. όταν η συσκευή εμπλακεί κατά λάθος σε κομμάτι του μεταλλικού φράχτη).

## Αναζήτηση σφαλμάτων



### Θαμνοκόπτης

Πρόβλημα	Πιθανή αιτία	Αντιμετώπιση
Ο θαμνοκόπτης δεν λειτουργεί	Άδεια μπαταρία	Φορτίστε την μπαταρία, βλέπε επίσης και τις «υποδείξεις φόρτισης»
	Η μπαταρία δεν τοποθετήθηκε σωστά	Βεβαιωθείτε ότι έχουν ασφαλίσει και οι δυο βαθμίδες μανδαλώματος
Ο θαμνοκόπτης λειτουργεί με διακοπές	Βλάβη στην εσωτερική καλωδίωση του μηχανήματος κήπου	Απευθυνθείτε στο σέρβις πελατών
	Χαλασμένος διακόπτης ON/OFF	Απευθυνθείτε στο σέρβις πελατών
	Η φορά περιστροφής του κινητήρα αλλάζει διαρκώς και μετά από 3 δευτερόλεπτα περίπου ακινητοποιείται	βλέπε «υποδείξεις εργασίας» (μηχανισμός αντιμπλοκαρίσματος)
Ο κινητήρας λειτουργεί, τα μαχαίρια δεν κινούνται	Εσωτερικό σφάλμα	Απευθυνθείτε στο σέρβις πελατών
Τα μαχαίρια θερμαίνονται υπερβολικά	Το μαχαίρι δεν είναι κοφτερό	Δώστε τη δοκό μαχαiriών για τρόχισμα
	Τα μαχαίρια έχουν εντομές	Δώστε τη δοκό μαχαiriών για τρόχισμα
	Πολύ ισχυρή τριβή λόγω έλλειψης λίπανσης	Ψεκάστε το με λάδι λίπανσης
Το μαχαίρι δεν κινείται	Άδεια μπαταρία	Φορτίστε την μπαταρία, βλέπε επίσης και τις «υποδείξεις φόρτισης»
	Το μηχάνημα κήπου χάλασε	Απευθυνθείτε στο σέρβις πελατών
Ισχυροί κραδασμοί/ θόρυβοι	Το μηχάνημα κήπου χάλασε	Απευθυνθείτε στο σέρβις πελατών
Πολύ μικρή διάρκεια κοπής ανά φόρτιση της μπαταρίας	Πολύ ισχυρή τριβή λόγω έλλειψης λίπανσης	Ψεκάστε το με λάδι λίπανσης
	Πρέπει να καθαρίσετε το μαχαίρι	Καθαρίστε το μαχαίρι
	κακή τεχνική κοπή	Βλέπε «υποδείξεις εργασίας (εικόνα E)
Τα μαχαίρια κινούνται αργά ή ο μηχανισμός αντιμπλοκαρίσματος δεν λειτουργεί	Η μπαταρία δεν είναι εντελώς φορτισμένη	Φορτίστε την μπαταρία, βλέπε επίσης και τις «υποδείξεις φόρτισης»
	Άδεια μπαταρία	Φορτίστε την μπαταρία, βλέπε επίσης και τις «υποδείξεις φόρτισης»
	Η μπαταρία ήταν αποθηκευμένη σε θερμοκρασία εκτός του ενδεδειγμένου εύρους	Αφήστε την μπαταρία να αποκτήσει τη θερμοκρασία χώρου (εντός του εγκεκριμένου εύρους 0–35 °C)

### Επαναφορτιζόμενη μπαταρία και φορτιστής

Πρόβλημα	Πιθανή αιτία	Αντιμετώπιση
Η κόκκινη ένδειξη φόρτισης της μπαταρίας αναβοσβήνει Ανέφικτη φόρτιση	Η μπαταρία δεν είναι (σωστά) τοποθετημένη	Τοποθετήστε σωστά την μπαταρία στον φορτιστή
	Λερωμένες επαφές μπαταρίας	Καθαρίστε τις επαφές μπαταρίας, π. χ. τοποθετώντας και αφαιρώντας πολλές φορές την μπαταρία, ή αντικαταστήστε ενδεχομένως την μπαταρία
	Μπαταρία ελαττωματική	Αντικαταστήστε την μπαταρία
Δεν ανάβουν οι ενδείξεις φόρτισης της μπαταρίας	Το φις δικτύου του φορτιστή δεν είναι (σωστά) τοποθετημένο	Τοποθετήστε το φις δικτύου (τέρμα) στην πρίζα

Πρόβλημα	Πιθανή αιτία	Αντιμέτωπος
	Χάλασε η πρίζα, το ηλεκτρικό καλώδιο ή ο φορτιστής	Ελέγξτε την τάση δικτύου και, ενδεχομένως, δώστε τον φορτιστή για έλεγχο σε ένα εξουσιοδοτημένο κατάστημα σέρβις για ηλεκτρικά εργαλεία της Bosch

## Συντήρηση και σέρβις

### Συντήρηση, καθαρισμός και αποθήκευση

- ▶ **Αφαιρείτε την μπαταρία από το μηχάνημα κήπου πριν από οποιαδήποτε εργασία σ' αυτό (π.χ. συντήρηση, αλλαγή εργαλείου κτλ.) καθώς και όταν πρόκειται να το μεταφέρετε ή να το φυλάξετε/αποθηκεύσετε.** Η κατά λάθος ενεργοποίηση του διακόπτη ON/OFF δημιουργεί κίνδυνο τραυματισμού.
- ▶ **Διατηρείτε το μηχάνημα κήπου καθαρό για να μπορείτε να εργάζεστε καλά και με ασφάλεια.**

Μην τοποθετείτε άλλα αντικείμενα επάνω στο μηχάνημα κήπου.

Διατηρείτε το προϊόν και τις σχισμές αερισμού καθαρές, για να μπορείτε να εργάζεστε καλά και με ασφάλεια.

Μην ψεκάζετε ποτέ το προϊόν με νερό.

Μη βυθίζετε ποτέ το προϊόν στο νερό.

Αποθηκεύετε το προϊόν σε χώρο ασφαλή, στεγνό και απρόσιτο σε παιδιά.

Μην τοποθετείτε άλλα αντικείμενα επάνω στο μηχάνημα.

Βεβαιωθείτε ότι όλα τα παξιμάδια, τα μπουλόνια και οι βίδες είναι καλά τοποθετημένα, ώστε η εργασία με το προϊόν να είναι ασφαλής.

Ελέγχετε το προϊόν και για λόγους ασφαλείας αντικαθιστάτε τα φθαρμένα ή χαλασμένα εξαρτήματα.

Βεβαιώνεστε ότι τα ανταλλακτικά προέρχονται από την Bosch.

### Φροντίδα της μπαταρίας

Για να εξασφαλίσετε την ιδανική χρήση της μπαταρίας πρέπει να τηρείτε τις παρακάτω υποδείξεις και να λαμβάνετε τα εξής μέτρα:

- Προστατεύετε την επαναφορτιζόμενη μπαταρία από υγρασία και νερό.
- Αποθηκεύετε την κηπευτική συσκευή και την μπαταρία μόνο σε εύρος θερμοκρασιών από  $-20^{\circ}\text{C}$  έως  $50^{\circ}\text{C}$ . Μην αφήνετε την μπαταρία στο αυτοκίνητο, π.χ. το καλοκαίρι.
- Αποθηκεύετε την μπαταρία ξεχωριστά και όχι μέσα στη συσκευή.
- Μην αφήνετε την μπαταρία μέσα στο μηχάνημα κήπου όταν αυτό είναι άμεσα εκτεθειμένο στον ήλιο.
- Η ιδανική θερμοκρασία για την αποθήκευση της μπαταρίας είναι στους  $5^{\circ}\text{C}$ .
- Καθαρίζετε κάπου-κάπου τις σχισμές αερισμού της μπαταρίας με μαλακό, καθαρό και στεγνό πινέλο.

Ένας σημαντικός βραχύς χρόνος λειτουργίας μετά από πλήρη φόρτιση σημαίνει ότι η επαναφορτιζόμενη μπαταρία έχει αναλωθεί και πρέπει να αντικατασταθεί.

### Εξυπηρέτηση πελατών και συμβουλές εφαρμογής

Η υπηρεσία εξυπηρέτησης πελατών απαντά στις ερωτήσεις σας σχετικά με την επισκευή και τη συντήρηση του προϊόντος σας καθώς και για τα αντίστοιχα ανταλλακτικά. Σχέδια συναρμολόγησης και πληροφορίες για τα ανταλλακτικά θα βρείτε επίσης κάτω από: [www.bosch-pt.com](http://www.bosch-pt.com)

Η ομάδα παροχής συμβουλών της Bosch απαντά ευχαρίστως τις ερωτήσεις σας για τα προϊόντα μας και τα εξαρτήματά τους. Δώστε σε όλες τις ερωτήσεις και παραγγελίες ανταλλακτικών οπωσδήποτε το 10ψήφιο κωδικό αριθμό σύμφωνα με την πινακίδα τύπου του προϊόντος.

#### Ελλάδα

Robert Bosch A.E.

Ερχείας 37

19400 Κορωπί – Αθήνα

Τηλ.: 210 5701258

Φαξ: 210 5701283

Email: [pt@gr.bosch.com](mailto:pt@gr.bosch.com)

[www.bosch.com](http://www.bosch.com)

[www.bosch-pt.gr](http://www.bosch-pt.gr)

#### Περαιτέρω διευθύνσεις σέρβις θα βρείτε στην ηλεκτρονική διεύθυνση:

[www.bosch-pt.com/serviceaddresses](http://www.bosch-pt.com/serviceaddresses)

### Μεταφορά

Οι περιεχόμενες μπαταρίες ιόντων λιθίου υπόκεινται στις απαιτήσεις των επικίνδυνων αγαθών. Οι μπαταρίες μπορούν να μεταφερθούν οδικώς από το χρήστη χωρίς άλλους όρους. Όταν, όμως, οι μπαταρίες αποστέλλονται από τρίτους (π.χ. αεροπορικώς ή με εταιρία μεταφορών) πρέπει να τηρούνται διάφορες ιδιαίτερες απαιτήσεις για τη συσκευασία και τη σήμανση. Εδώ πρέπει, κατά την προετοιμασία του τεμαχίου αποστολής να ζητηθεί οπωσδήποτε και η συμβουλή ενός ειδικού για επικίνδυνα αγαθά.

Αποστέλλετε τις μπαταρίες μόνο όταν το περίβλημα είναι άθικτο. Κολλάτε τις γυμνές επαφές με κολλητική ταινία και να συσκευάζετε την μπαταρία κατά τέτοιο τρόπο, ώστε αυτή να μην κουνιέται μέσα στη συσκευασία. Παρακαλούμε να λαμβάνετε επίσης υπόψη σας και τυχόν πιο αυστηρές εθνικές διατάξεις.

### Απόσυρση



Τα μηχανήματα κήπου, οι μπαταρίες, τα εξαρτήματα και οι συσκευασίες πρέπει να ανακυκλώνονται με τρόπο φιλικό προς το περιβάλλον.



Μη ρίχνετε τα ηλικιακά φωτιστικά και τις μπαταρίες στα οικιακά απορρίμματα!

**Môno για χώρες της ΕΕ:**

Σύμφωνα με την Ευρωπαϊκή Οδηγία 2012/19/ΕΕ, τα άχρηστα ηλεκτρικά εργαλεία, καθώς και σύμφωνα με την Κοινοτική Οδηγία 2006/66/ΕΚ, οι χαλασμένες ή αναλωμένες μπαταρίες πρέπει να συλλέγονται ξεχωριστά για να ανακυκλωθούν με τρόπο φιλικό προς το περιβάλλον.

**Μπαταρίες/Επαναφορτιζόμενες μπαταρίες:****Li-Ion:**

Προσέξτε παρακαλώ τις υποδείξεις στην ενότητα Μεταφορά (βλέπε «Μεταφορά», Σελίδα 109).

## Türkçe

### Güvenlik Talimatı

**Sembollerin açıklaması**

Kullanım kılavuzunu tam olarak okuyun.



Yağmur altında kullanmayın.



Koruyucu gözlük kullanın.



Bahçe aletinde ayarlama veya temizlik işleri yapmadan önce ve bahçe aletini uzun süre denetim dışı bırakacağınız zaman aküyü çıkarın.



Ellerinizi bıçaktan uzak tutun.

**Elektrikli el aletleri için genel güvenlik uyarıları****⚠ UYARI**

**Bu elektrikli el aletiyle birlikte gelen tüm güvenlik uyarılarını,**

**talimatları, resim ve açıklamaları okuyun.** Aşağıda bulunan talimatlara uyulmaması halinde elektrik çarpmalarına, yangınlara ve/veya ağır yaralanmalara neden olabilir.

**Bütün uyarıları ve talimat hükümlerini ileride kullanmak üzere saklayın.**

Uyarı ve talimat hükümlerinde kullanılan "elektrikli el aleti" terimi, akım şebekesine bağlı (elektrikli) aletlerle akü ile çalışan aletleri (akülü) kapsamaktadır.

**Çalışma yeri güvenliği**

- ▶ **Çalıştığınız yeri temiz tutun ve iyi aydınlatın.** Dağınık veya karanlık alanlar kazalara davetiye çıkarır.

- ▶ **Yakınında patlayıcı maddeler, yanıcı sıvı, gaz veya tozların bulunduğu yerlerde elektrikli el aleti ile çalışmayın.** Elektrikli el aletleri, toz veya buharların tutuşmasına neden olabilecek kıvılcımlar çıkarırlar.
- ▶ **Elektrikli el aleti ile çalışırken çocukları ve etraftaki kişileri uzakta tutun.** Dikkatinizi dağılacak olursa aletin kontrolünü kaybedebilirsiniz.

**Elektrik Güvenliği**

- ▶ **Elektrikli el aletinin fişi prize uymalıdır. Fişi hiçbir zaman değiştirmeyin. Korumalı (topraklanmış) elektrikli el aletleri ile birlikte adaptör fiş kullanmayın.** Değiştirilmemiş fiş ve uygun priz elektrik çarpma tehlikesini azaltır.
- ▶ **Borular, kalorifer petekleri, ısıtıcılar ve buzdolapları gibi topraklanmış yüzeylerle vücudunuzun temas etmesinden kaçınınız.** Vücudunuz topraklandığı anda büyük bir elektrik çarpma tehlikesi ortaya çıkar.
- ▶ **Elektrikli el aletlerini yağmur altında veya nemli ortamlarda bırakmayın.** Suyun elektrikli el aleti içine sızması elektrik çarpma tehlikesini artırır.
- ▶ **Kabloya zarar vermeyin. Elektrikli el aletinin kablosundan tutarak taşımayın, kabloyu kullanarak çekmeyin veya kablodan çekerek fişi çıkarmayın. Kabloyu ateş, yanıcı ve/veya keskin ve hareket eden maddelerden uzak tutun.** Hasarlı veya dolaşmış kablo elektrik çarpma tehlikesini artırır.
- ▶ **Bir elektrikli el aleti ile açık havada çalışırken mutlaka açık havada kullanılmaya uygun uzatma kablosu kullanın.** Açık havada kullanılmaya uygun uzatma kablosunun kullanılması elektrik çarpma tehlikesini azaltır.
- ▶ **Elektrikli el aletinin nemli ortamlarda çalıştırılması şartsa mutlaka kaçak akım koruma rölesi kullanın.** Kaçak akım koruma rölesi şalterinin kullanımı elektrik çarpma tehlikesini azaltır.

**Kişilerin Güvenliği**

- ▶ **Dikkatli olun, ne yaptığınızı dikkat edin, elektrikli el aleti ile işinizi makul bir tempo ve yöntemle yürütün.** Yorgunsanız, kullandığınız hapların, ilaçların veya alkolün etkisinde iseniz elektrikli el aletini kullanmayın. Elektrikli el aletini kullanırken bir anki dikkatsizlik önemli yaralanmalara neden olabilir.
- ▶ **Daima kişisel koruyucu donanım kullanın. Daima koruyucu gözlük kullanın.** Elektrikli el aletinin türü ve kullanımına uygun olarak; toz maskesi, kaymayan iş ayakkabıları, koruyucu kask veya koruyucu kulaklık gibi koruyucu donanım kullanımı yaralanma tehlikesini azaltır.
- ▶ **Aleti yanlışlıkla çalıştırmaktan kaçınınız. Güç kaynağına ve/veya aküye bağlamadan, elinize alıp taşımadan önce elektrikli el aletinin kapalı olduğundan emin olun.** Elektrikli el aletini parmağınız şalter üzerinde dururken taşırsanız ve elektrikli el aleti açıkken fişi prize sokarsanız kazalara neden olabilirsiniz.
- ▶ **Elektrikli el aletini çalıştırmadan önce ayar aletlerini veya anahtarları atletten çıkarın.** Elektrikli el aletinin

dönen parçaları içinde bulunabilecek bir yardımcı alet yaranmalara neden olabilir.

- ▶ **Çalışırken vücudunuz anormal durumda olmasın. Çalışırken duruşunuz güvenli olsun ve dengeyi her zaman koruyun.** Bu sayede elektrikli el aletini beklenmedik durumlarda daha iyi kontrol edebilirsiniz.
- ▶ **Uygun iş elbiseleri giyin. Geniş giysiler giymeyin ve takı takmayın. Saçlarınızı ve giysilerinizin aletin hareketli parçalarından uzak tutun.** Bol giysiler, uzun saçlar veya takılar aletin hareketli parçaları tarafından tutulabilir.
- ▶ **Toz emme donanımı veya toz tutma tertibatı kullanırken, bunların bağlı olduğundan ve doğru kullanıldığından emin olun.** Toz emme donanımının kullanımı tozdan kaynaklanabilecek tehlikeleri azaltır.
- ▶ **Aletleri sık kullanmanız sebebiyle onlara almış olmanız, güvenlik prensiplerine uymanızı önlememelidir.** Dikkatsiz bir hareket, bir anda ciddi yaranmalara yol açabilir.

#### Elektrikli el aletlerinin kullanımı ve bakımı

- ▶ **Elektrikli el aletini aşırı ölçüde zorlamayın. Yaptığınız işe uygun elektrikli el aletini kullanın.** Uygun performanslı elektrikli el aleti ile, belirlenen çalışma alanında daha iyi ve güvenli çalışırsınız.
- ▶ **Şalteri bozuk olan elektrikli el aletini kullanmayın.** Açılıp kapanamayan bir elektrikli el aleti tehlikelidir ve onarılmalıdır.
- ▶ **Elektrikli el aletinde bir ayarlama işlemine başlamadan, herhangi bir aksesuarı değiştirirken veya elektrikli el aletini elinizden bırakırken fişi güç kaynağından çekin veya aküyü çıkarın.** Bu önlem, elektrikli el aletinin yanlışlıkla çalışmasını önler.
- ▶ **Kullanım dışı duran elektrikli el aletlerini çocukların ulaşamayacağı bir yerde saklayın. Aleti kullanmayı bilmeyen veya bu kullanım kılavuzunu okumayan kişilerin aletle çalışmasına izin vermeyin.** Deneyimsiz kişiler tarafından kullanıldığında elektrikli el aletleri tehlikelidir.
- ▶ **Elektrikli el aletinizin ve aksesuarlarının bakımını özenle yapın.** Elektrikli el aletinizin kusursuz olarak çalışmasını engelleyebilecek bir durumun olup olmadığını, hareketli parçaların kusursuz olarak işlev görüp görmediklerini ve sıkı sıkışmadıklarını, parçaların hasarlı olup olmadığını kontrol edin. Elektrikli el aletini kullanmaya başlamadan önce hasarlı parçaları onartın. Birçok iş kazası elektrikli el aletlerine yeterli bakım yapılmamasından kaynaklanır.
- ▶ **Kesici uçları daima keskin ve temiz tutun.** Özenle bakımı yapılmış keskin kenarlı kesme uçlarının malzeme içinde sıkışma tehlikesi daha azdır ve daha rahat kullanım olanağı sağlarlar.
- ▶ **Elektrikli el aletini, aksesuarı, uçları ve benzerlerini, bu özel tip alet için öngörülen talimata göre kullanın.** Bu sırada çalışma koşullarını ve yaptığınız işi dikkate alın. Elektrikli el aletlerinin kendileri için öngörülen alanın dışında kullanılması tehlikeli durumlara neden olabilir.

- ▶ **Tutamak ve kavrama yüzeylerini kuru, yağsız ve temiz tutun.** Kaygan tutamak ve kavrama yüzeyleri, aletin beklenmeyen durumlarda güvenli şekilde tutulmasını ve kontrol edilmesini engeller.

#### Akülü aletlerin özenli bakımı ve kullanımı

- ▶ **Aküyü sadece üreticinin tavsiye ettiği şarj cihazı ile şarj edin.** Bir akünün şarjına uygun olarak üretilmiş şarj cihazı başka bir akünün şarjı için kullanılırsa yangın tehlikesi ortaya çıkar.
- ▶ **Sadece ilgili elektrikli el aleti için öngörülen aküleri kullanın.** Başka akülerin kullanımı yaranmalara ve yangınlara neden olabilir.
- ▶ **Kullanılmayan aküyü büro ataçları, madeni bozuk paralar, anahtarlar, çiviler, vidalar veya metal nesnelere uzak tutun. Bunlar köprüleme yaparak kontaklara neden olabilir.** Akü kontaktları arasındaki bir kısa devre yanmalara veya yangınlara neden olabilir.
- ▶ **Yanlış kullanım durumunda aküden sıvı dışarı sızabilir. Bu sıvı ile temastan kaçının. Yanlışlıkla temas ederseniz su ile iyice yıkayın. Eğer sıvı gözlerinize gelecek olursa hemen bir hekime başvurun.** Dışarı sızan akü sıvısı cilt tahrişlerine ve yanmalara neden olabilir.
- ▶ **Hasarlı veya değiştirilmiş akü veya el aleti kullanmayın.** Hasarlı veya değiştirilmiş aküler beklenmedik davranışlara yol açarak yangın, patlama ve yaranmalara neden olabilir.
- ▶ **Aküyü veya aleti ateşe veya yüksek sıcaklıklara maruz bırakmayın.** Ateşe veya 130°C üstündeki sıcaklıklara maruz kalma patlamalara yol açabilir.
- ▶ **Tüm şarj talimatlarını uygulayın ve akü ya da aleti talimatlarda belirtilen sıcaklık aralığının dışında şarj etmeyin.** Hatalı şarj veya belirtilen aralık dışındaki sıcaklıklarda şarj aküye zarar vererek yangın riskini yükseltebilir.

#### Servis

- ▶ **Elektrikli el aletinizi sadece yetkili personele ve orijinal yedek parça kullanma koşulu ile onartın.** Bu sayede elektrikli el aletinin güvenliğini sürekliliğe hale getirirsiniz.
- ▶ **Hasarlı akülerde onarım işlemi yapmayın.** Akülerin onarımı sadece üretici veya yetkili servisler tarafından yapılmalıdır.

#### Çit biçme makineleri için güvenlik talimatı

- ▶ **Bedeninizin bütün organlarını kesici bıçaktan uzak tutun. Bıçak çalışırken biçtiğiniz malzemeyi almayı veya biçilecek malzemeyi tutmayı denemeyin.** Bıçak, alet kapatıldıktan sonra da hareket eder. Çit biçme makinesi ile çalışırken bir anki dikkatsizlik ağır yaranmalara neden olabilir.
- ▶ **Çit kesme makinesini bıçak dururken, tutamağın tutarak taşıyın ve açma/kapama şalterine basmamaya dikkat edin.** Çit kesme makinesinin dikkatli taşınması, makinenin yanlışlıkla çalışmasını önler ve bıçak tarafından yaranma tehlikesini azaltır.

- ▶ **Çit kesme makinesini naklederken veya saklarken daima bıçak muhafazasını takın.** Çit kesme makinesini dikkatli kullanma bıçaklardan kaynaklanabilecek yaralanma tehlikesini azaltır.
- ▶ **Yapışan kesme malzemesini temizlerken veya aletin bakımını yaparken bütün açma/kapama şalterlerinin kapalı olduğundan, akünün çıkarılmış ve kutup başlarının ayrılmış olduğundan emin olun.** Yapışan kesme malzemesi temizlenirken veya bakım işleri yapılırken çit kesme makinesinin beklenmedik biçimde çalışması ciddi yaralanmalara neden olabilir.
- ▶ **Çit kesme makinesini sadece izolasyonlu tutamaklarından tutun, çünkü kesici bıçak görünmeyen elektrik kabloları ile temasa gelebilir.** Bıçağın akım ileten bir kablo ile teması elektrikli el aletinin metal parçalarını da elektrik gerilimine maruz bırakabilir ve elektrik çarpmasına neden olabilir.
- ▶ **Bütün kabloları kesme alanından uzak tutun.** Şebeke bağlantı kablosu veya diğer kablolar çitler veya çalllar arasında görünmeyebilir ve istenmeden bıçak tarafından kesilebilirler.
- ▶ **Özellikle yıldırım düşme tehlikesinin bulunduğu durumlar olmak üzere, çit kesme makinesini elverişsiz hava koşullarında kullanmayın.** Bu sayede yıldırım çarpma tehlikesini azaltırsınız.

### Ek uyarılar

- ▶ Bu alet (çocuklar da dahil olmak üzere) fiziksel, duyuşal açıdan kısıtlı veya deneyim ve bilgi açısından yetersiz kişiler tarafından kullanılmaya uygun değildir. Ancak bu gibi kişiler kendilerinin güvenliğinden sorumlu kişilerin denetim altında veya bu kişilerden talimat alarak bu aleti kullanabilirler. Aletle oynamaları için çocuklara göz kulak olun.
- ▶ **Çalışırken elektrikli el aletini iki elinizle sıkıca tutun ve duruş pozisyonunuzun güvenli olmasına dikkat edin.** Elektrikli el aleti iki elle daha güvenli kullanılır.
- ▶ **Aleti kullanırken bütün koruyucu donanımın ve tutamakların takılı olduğundan emin olun.** Parçaları tam olarak takılı olmayan veya izin verilmeyen değişiklikler yapılmış bir ürünü hiçbir zaman kullanmayın.
- ▶ **Kullanmaya başlamadan önce çit kesme bıçağını daima bakım spreyi ile yağlayın.**
- ▶ **Elinizden bırakmadan önce elektrikli el aletinin tam olarak durmasını bekleyin.**
- ▶ Aletle çalışırken 3 metrelik bir daire içinde başkaları ve evcil hayvanlar bulunmamalıdır. Aleti kullanan çalışma alanını üçüncü kişilere karşı korumaktan sorumludur.
- ▶ Çit kesme makinesini hiçbir zaman çit kesme bıçağında tutmayın.
- ▶ Çocukların ve bu talimatı okumamış kişilerin çit kesme makinesini kullanmasına izin vermeyin. Ulusal güvenlik yönetmelikleri bazı ülkelerde bu aleti kullanma yaşını kısıtlamaktadır.
- ▶ Yakınızdaki başkaları ve özellikle çocuklar veya evcil hayvanlar varken çit kesme makinesini kullanmayın.

- ▶ Bu aleti kullananlar başkalarının başına gelebilecek kazalardan veya bunların özel mülkiyetinde bulunan mallarda meydana gelebilecek hasarlardan sorumludur.
- ▶ Çit kesme makinesini çıplak ayakla veya açık sandaletlerle kullanmayın. Sağlam iş ayakkabıları ve uzun pantolon kullanın. Sağlam iş eldivenlerinin, kaymayan ayakkabıların ve koruyucu gözlüklerin kullanılması tavsiye olunur. Aletin hareketli parçaları tarafından tutulabilecek geniş giysiler giymeyin ve takı takmayın.
- ▶ Bıçilecek çiti dikkatli biçimde kontrol edin ve bütün telleri ve yabancı nesnelere alın.
- ▶ Aleti kullanmaya başlamadan önce her defasında bıçağın, bıçak vidalarının ve kesme mekanizmasının diğer parçalarının aşınmış olup olmadıklarını veya hasarlı olup olmadıklarını kontrol edin. Hiçbir zaman hasarlı veya aşırı ölçüde aşınmış kesme mekanizması ile çalışmayın.
- ▶ Acil durumlarda hemen durdurabilmek için çit kesme makinesinin kullanımını tam olarak öğrenin.
- ▶ Çit kesme makinesini sadece gün ışığında veya iyi aydınlatma koşullarında kullanın.
- ▶ Çit kesme makinesini koruyucu donanımları takılı olmadan veya bu donanımlar hasarlı durumda iken kullanmayın.
- ▶ Çit kesme makinesini kullanırken birlikte teslim edilen bütün tutamak ve koruyucu donanımın takılı olduğundan emin olun. Hiçbir zaman tam olarak monte edilmemiş veya üzerinde değişiklik yapılmış çit kesme makinesini kullanmayın.
- ▶ Çit kesme makinesini hiçbir zaman koruyucu donanımdan tutmayın.
- ▶ Çit kesme makinesi ile çalışırken her zaman duruşunuzun güvenli olmasına dikkat edin ve dengeyi koruyun.
- ▶ Çevrenizde olup bitene ve duymayacağınız ancak tehlike oluşturabilecek olaylara karşı dikkatli olun.
- ▶ Çit kesme makinesini güvenli bir durumda kullanabilmek için bütün somunların, civataların ve pimlerin yerlerine iyice oturmasını sağlayın.
- ▶ Çit kesme makinesini çocukların erişemeyeceği, kuru, yüksek veya kapalı bir yerde saklayın.
- ▶ Güvenlik amacıyla aşınmış veya hasar görmüş parçaları değiştirin.
- ▶ Yeterli eğitime sahip değilseniz ürünü onarmayı denemeyin.
- ▶ Yenilenen parçaların orijinal Bosch ürünü olduğundan emin olun.
- ▶ Hareket eden kesici bıçağa karşı temas koruması olarak çit kesme makinesinin her tutamağı bir bıçak koruma şalteri ile donatılmıştır. Çit kesme makinesini çalıştırmak için her iki şaltere de aynı anda basılmalıdır. **Bahçe aletini, bir şaltere basıldığında veya hiçbir şaltere basılmadığı halde çalışıyorsa kullanmayın.**

Enerjiden tasarruf etmek için elektrikli el aletini sadece kullandığınızda açın.

### Akü ile optimum çalışma açıklaması

- ▶ **Aküyü açmayın.** Kısa devre tehlikesi vardır.





**Aküyü ısıya (örneğin sürekli güneş ışınına), ateşe, suya ve neme karşı koruyun.** Patlama tehlikesi vardır.



- ▶ **Aküde hasar oluşacak olursa veya akü usulüne aykırı biçimde kullanılacak olursa buhar ortaya çıkabilir.** Bulduğunuz yeri havalandırın ve şikayetler oluşursa hekime başvurun. Dışarı çıkabilecek bu buharlar solunum yollarını tahriş edebilir.
- ▶ **Aküyü sadece üreticinin ürünlerinde kullanın.** Ancak bu yolla akü tehlikeli zorlanmalara karşı korunur.
- ▶ **Çivi veya tornavida gibi sivri nesnelere veya dışarıdan kuvvet uygulama aküde hasara neden olabilir.** Akü içinde bir kısa devre oluşabilir ve akü yanabilir, duman çıkarabilir, patlayabilir veya aşırı ölçüde ısınabilir.
- ▶ **Aküye kısa devre yaptırmayın.** Patlama tehlikesi vardır.
- ▶ Akünün havalandırma aralıklarını düzenli olarak yumuşak, temiz ve kuru bir fırça ile temizleyin.
- ▶ **Aletinizi sadece birlikte teslim edilen şarj cihazı ile şarj edin.**

### Şarj cihazları için güvenlik talimatı



**Güvenlik talimatının bütün hükümlerini ve uyarıları okuyun.** Açıklanan uyarılara ve talimat hükümlerine uyulmadığı takdirde elektrik çarpmalarına, yangınlara ve/veya ağır yaralanmalara neden olunabilir.

**Güvenlik talimatı hükümlerini ve uyarıları ileride kullanmak üzere güvenli bir yerde saklayın.**

Şarj cihazını ancak bütün işlevlerini ve talimatı okuyup öğrendikten sonra kullanın.

- ▶ **Çocukların ve fiziksel, duyuşal veya zihni yetenekleri sınırlı olan veya yeterli deneyim ve/veya bilgiye sahip olmayan ve/veya aletin nasıl kullanılacağına dair talimat almayan kişilerin şarj aletini kullanmasına hiçbir zaman izin vermeyin.** Ulusal güvenlik yönetmelikleri bazı ülkelerde bu aleti kullanma yaşını kısıtlamaktadır.
- ▶ **Çocuklara göz kulak olun.** Bu şekilde çocukların şarj cihazı ile oynamasını önlersiniz.
- ▶ **Sadece 1,5 Ah (5 akü hücresinden itibaren) kapasiteden itibaren Bosch lityum iyon aküleri şarj edin.** Akünün

gerilimi şarj cihazının akü şarj gerilimine uygun olmalıdır. Tekrar şarj edilemeyen aküleri şarj etmeyin. Başka akülerin şarj edilmesi durumunda yangın ve patlama tehlikesi vardır.



**Şarj cihazını yağmur ve neme karşı koruyun.** Şarj cihazının içine su sızması elektrik çarpmaya tehlikesini artırır.



Kablo hasar gördüğünde veya koptuğunda hemen fişi prizden çekin



- ▶ **Şarj cihazını temiz tutun.** Kirlenme elektrik çarpmaya tehlikesini artırır.
- ▶ **Her kullanımdan önce şarj cihazını, kablo ve fişi kontrol edin.** Hasar tespit ederseniz şarj cihazını kullanmayın. Şarj cihazını kendiniz açmayın ve sadece orijinal yedek parça kullanma koşulu ile sadece kalifiye uzman personele onartın. Hasarlı şarj cihazları, kablolar ve fişler elektrik çarpmaya riskini artırır.
- ▶ **Şarj cihazını kolay alevlenir zeminler üzerinde (örneğin kağıt, kumaş vb.) ve yanıcı maddelerin bulunduğu ortamlarda çalıştırmayın.** Şarj işlemi esnasında şarj cihazından çıkan ısı nedeniyle yangın tehlikesi vardır.
- ▶ **Şarj cihazının havalandırma aralıklarının üstünü kapatmayın.** Aksi takdirde şarj cihazı aşırı ölçüde ısınabilir ve doğru işlev göremez.
- ▶ Yüksek elektriksel güvenlik için maksimum 30 mA tetikleme akımlı bir hatalı akım koruma şalteri kullanılmasını tavsiye ederiz. Aleti kullanmaya başlamadan önce FI koruyucu şalteri kontrol edin.

### Semboller

Aşağıdaki semboller kullanım kılavuzunun okunması ve anlaşılmasında önem taşır. Sembolleri ve anlamlarını hafızanıza iyice yerleştirin. Sembolleri doğru olarak yorumlamanız size ürünü daha iyi ve daha güvenli kullanma olanağı sağlar.

Sembol	Anlamı
	Koruyucu eldiven kullanın
	Hareket yönü
	Reaksiyon yönü
	Ağırlığı
	Açma



Sembol	Anlamı
	Kapama
CLICK!	Duyulabilir gürültü
	Yasak işlem
	Aksesuar/Yedek parça

## Ürün ve performans tanımı



**Güvenlik talimatının bütün hükümlerini ve uyarıları okuyun.** Açıklanan uyarılara ve talimat hükümlerine uyulmadığı takdirde elektrik çarpmalarına, yangınlara ve/veya ağır yaralanmalara neden olunabilir.

Lütfen kullanma kılavuzunun arka kısmındaki resimlere dikkat edin.

## Usulüne uygun kullanım

Bu bahçe aleti; ev ve hobi bahçelerindeki çit ve çalıların kesilmesi ve kısaltılması için tasarlanmıştır.

## Şekli gösterilen elemanlar (Bakınız: Resim A)

Şekli gösterilen elemanların numaraları grafik sayfasındaki ürün resminin üstündeki numaralarla aynıdır.

- (1) Tutamak (izolasyonlu tutma yüzeyi)
- (2) Açma/kapama şalteri
- (3) Açma/kapama şalteri emniyeti
- (4) El koruma parçası
- (5) Pala
- (6) Koruyucu kılıf
- (7) Şarj cihazı
- (8) Akü boşa alma tuşu
- (9) Akü

**Şekli gösterilen veya tanımlanan aksesuar standart teslimat kapsamında değildir. Aksesuarın bütünü akcesuar programımızda bulabilirsiniz.**

## Teknik veriler

Akülü çit kesme makinesi		AHS 48-20 LI	AHS 50-20 LI	AHS 53-20 LI	AHS 55-20 LI	Universal HedgeCut 18-500	Universal HedgeCut 18-550
Ürün kodu		3 600 H49 F..	3 600 H49 F..	3 600 H49 G..	3 600 H49 G..	3 600 H49 F..	3 600 H49 G..
Boştaki strok sayısı	dak <sup>-1</sup>	2600	2600	2600	2600	2600	2600
Kesme uzunluğu	mm	480	500	530	550	500	550
Diş açıklığı	mm	20	20	20	20	20	20
Ağırlığı EPTA-Procedure 01:2014'e göre <sup>A)</sup>	kg	2,5	2,5	2,6	2,6	2,5	2,6
Seri numarası (Serial Number)		bahçe aletindeki tip etiketine bakın					
Şarj sırasında önerilen ortam sıcaklığı	°C	0... +35	0... +35	0... +35	0... +35	0... +35	0... +35
İşletim ve depolama sırasında izin verilen ortam sıcaklığı <sup>B)</sup>	°C	-20... +50	-20... +50	-20... +50	-20... +50	-20... +50	-20... +50
Akü tipi		PBA 18V...W- 1,5 Ah, 2,0 Ah, 2,5 Ah, 3,0 Ah, 4,0 Ah, 5,0 Ah, 6,0 Ah					

A) Kullanılan aküye bağlıdır

B) <0 °C sıcaklıklarda sınırlı performans

Şarj cihazı		AL 1810 CV	AL 1815 CV	AL 1830 CV	AL 1880 CV
Şarj akımı	A	1,0	1,5	3,0	8,0
Şarj süresi (akü boş durumda)					
- 1,5 Ah'li akü	dk	94	63	33	27
- 2,0 Ah'li akü	dk	124	84	45	30
- 2,5 Ah'li akü	dk	154	105	60	36

Şarj cihazı		AL 1810 CV	AL 1815 CV	AL 1830 CV	AL 1880 CV
- 3,0 Ah'li akü	dk	185	130	72	46
- 4,0 Ah'li akü	dk	244	168	95	35
- 6,0 Ah'li akü	dk	364	260	130	62
Ağırlığı EPTA-Procedure 01:2014'e göre	kg	0,17	0,38	0,40	0,60
Koruma sınıfı		□/II	□/II	□/II	□/II

Veriler 230 V'luk bir anma gerilimi [U] için geçerlidir. Farklı gerilimlerde ve farklı ülkelere özgü tiplerde bu veriler değişebilir.

## Gürültü/Titreşim bilgisi

Gürültü emisyon değerleri **EN 62841-4-2:2019** standardına göre belirlenmektedir.

Elektrikli el aletin A değerlendirilmeli gürültü seviyesi tipik olarak şöyledir: **71 dB(A)**; Gürültü emisyonu seviyesi **91 dB(A)**. Tolerans K = **1,0 dB**.

### Koruyucu kulaklık kullanın!

Toplam titreşim değerleri  $a_h$  (üç yönün vektör toplamı) ve tolerans K **EN 62841-4-2:2019** uyarınca belirlenmektedir:  $a_h = 2,5 \text{ m/s}^2$ , K = **1,5 m/s}^2**,

Belirtilen toplam titreşim değeri/değerleri ve belirtilen gürültü emisyon değeri/değerleri standart bir test yöntemi uyarınca ölçülmüş olup, elektrikli el aletin başka bir elektrikli el aleti ile karşılaştırılmasında kullanılabilir.

Belirtilen toplam titreşim değeri/değerleri ve belirtilen gürültü emisyon değeri/değerleri zorlanmanın geçici olarak tahmin edilmesinde de kullanılabilir.

Titreşim ve gürültü emisyon değerleri, özellikle hangi tür iş parçasının işlendiği olmak üzere, elektrikli el aletin hangi tür bir kullanımda çalıştırıldığına bağlı olarak, elektrik el aletinin gerçek kullanımında belirtilen değerlerden farklılık gösterebilir; ve güvenlik önlemlerinin alınması ve kullanımının korunması için, gerçek kullanım koşullarındaki titreşim yükünün belirlenmesi gerekir (bu bağlamda işletme döngüsünün bütün yönleri dikkate alınmalıdır, örneğin elektrikli el aletin kapalı olduğu süreler ve açık fakat kullanımda olmadığı süreler dikkate alınmalıdır).

## İşletime alma

### Güvenliğiniz için

- **Dikkat: Ayar ve temizlik işlerine başlamadan önce bahçe aletini kapatın ve aküyü çıkarın.**
- **Çit kesme makinesi kapatıldıktan sonra da bıçaklar birkaç saniye serbest dönüşte dönmeye devam eder.**
- **Dönmekte olan bıçaklara dokunmayın.**

### Akünün şarjı

- **Şebeke gerilimine dikkat edin!** Akım kaynağının gerilimi şarj cihazının tip etiketindeki verilere uymalıdır.

Akü bir sıcaklık kontrol sistemi ile donatılmış olup, bu sistem akünün sadece 0 °C ile 35 °C arasında şarjına izin verir. Bu yolla uzun bir akü kullanım ömrü sağlanır.

**Not:** Akü kısmi şarjlı olarak teslim edilir. Aküden tam performansı alabilmek için aküyü şarj cihazı içinde tam olarak şarj edin.

Lityum iyon akü kullanım ömrü kısalmaksızın istendiği zaman şarj edilebilir. Şarj işleminin kesilmesi aküye zarar vermez. Lityum iyon akü „Electronic Cell Protection (ECP)“ sistemi ile derin deşarja karşı korunmalıdır. Akü boşaldığında ürün bir koruyucu devre üzerinden kapatılır: Bahçe aleti artık çalışmaz.

**Ürün otomatik olarak kapandığında açma/kapama şalteri üzerine bastırmaya devam etmeyin.** Akü hasar görebilir.

Akülerin atılmasına ilişkin uyarıları dikkate alın.

### Akünün takılması/çıkarılması (Bakınız: Resim B)

**Not:** Uygun aküler kullanılmadığı takdirde işlev bozuklukları ve aletin hasar görme riski vardır.

Şarj edilmiş aküyü **(9)** yerine yerleştirin. Akünün tam olarak yerine yerleştirildiğinden emin olun.

Aküyü **(9)** aletten çıkarmak için akü yuvası boşalma tuşuna **(8)** basın ve aküyü çekerek çıkarın.



### Şarj işlemi

Şarj cihazının şebeke bağlantı fişi prize takıldıktan ve akü **(9)** şarj cihazı **(7)** içine yerleştirildikten sonra şarj işlemi başlar. Akıllı şarj yöntemi sayesinde akünün şarj durumu otomatik olarak algılanır ve akü sıcaklığı ile akü gerilimine bağlı olarak optimum şarj akımı ayarlanır.

Bu yolla akü korunur ve şarj cihazı içinde daima tam şarjlı olarak kalır.

### Gösterge elamanlarının anlamı (AL 1815 CV)

#### Akü şarj göstergesi yanıp sönen ışık

 Charge  Şarj işlemi akü şarj göstergesinin yanıp sönmeye başlamesi ile bildirilir.

#### Akü şarj göstergesinin sürekli yanması

 Full Akü şarj göstergesinin sürekli olarak yanması akünün tam olarak şarj olduğunu veya akü sıcaklığının müsaade edilen sıcaklık arasında olmaması nedeni ile şarj işleminin yapılamadığını gösterir. Müsaade edilen sıcaklık aralığına ulaşıncaya akü şarj olur.

Akü olmadan akü şarj göstergesinin sürekli yanması, şebeke fişinin prize takılı olduğunu ve şarj cihazının işletime hazır olduğunu bildirir.

## Gösterge elemanlarının anlamı (AL 1830 CV)

### Akü şarj göstergesinin yeşil olarak yanıp sönməsi

 **Charge** Hızlı şarj işlemi **hızla yanıp sönen yeşil** akü şarj göstergesi ile gösterilir.

**Uyarı:** Hızlı şarj işlemi ancak akü müsaade edilen sıcaklık aralığında iken mümkündür, bakınız: bölüm „Teknik veriler“.

### Akü şarj göstergesinin yeşil olarak yanıp sönməsi (yavaş tempoda)

 **GO 80%** Akü yaklaşık %80 dolu olduğunda **yeşil akü** şarj göstergesi **yavaş tempoda yanıp söner**.

Akü hemen kullanılmak üzere çıkarılabilir.

### Yeşil akü şarj göstergesinin sürekli yanması

 **Full** **Sürekli yanan yeşil** akü şarj göstergesi akünün tam olarak şarj olduğunu gösterir.

Akü takılı değilken **sürekli yanan** akü şarj göstergesi fişin prize takılı ve şarj cihazının işletmeye hazır olduğunu gösterir.

### Akü şarj göstergesinin kırmızı olarak sürekli yanması

 Akü şarj göstergesinin **sürekli olarak kırmızı** yanması akü sıcaklığının izin verilen şarj sıcaklığı aralığı dışında olduğunu bildirir, bakınız Bölüm „Teknik veriler“. Müsaade edilen sıcaklık aralığına ulaşıldığında şarj cihazı otomatik olarak hızlı şarj işlemine geçer.

### Akü şarj göstergesinin kırmızı olarak yanıp sönməsi

 Akü şarj göstergesinin **kırmızı olarak yanıp sönməsi** şarj işlemindeki başka bir hatayı gösterir, bakınız Bölüm „Hata – Nedeni ve giderilme yöntemi“.

## Kullanım

Enerjiden tasarruf etmek için elektrikli el aletini sadece kullandığınızda açın.

## Hata arama



### Çit kesme makinesi

Hata göstergesi	Olası neden	Giderilme yöntemi
Çit kesme makinesi çalışmıyor	Akü boşalmış durumda Akü doğru takılmamış	Aküyü şarj edin, şarjla ilgili açıklamalara da bakın Her iki kilit kademesinin de kilitli olup olmadığını kontrol edin
Çit kesme makinesi kesintili olarak çalışıyor	Bahçe aletinin içindeki kablo sisteminde hata var Açma/kapama şalteri arızalı	Müşteri servisine başvurun Müşteri servisine başvurun

## Açma/kapama (Bakınız: Resimler C ve D)

Alet **açmak** için önce kapama emniyetine **(3)** basın ve emniyeti basılı tutun. Daha sonra açma/kapama şalterine **(2)** basın ve şalteri basılı tutun.

Aleti **kapatmak** için kapama emniyetini **(3)** bırakın ve sonra açma/kapama şalterini **(2)** bırakın.

## Testere fonksiyonu

Diş açıklığı Ø 20 mm'ye kadar olan dalları kesmeye uygun olsa da, bıçağın ucu Ø 25 mm'ye kadar olan kesme işleri için tasarlanmıştır.

## Çit kesme makinesi ile çalışma (Bakınız: Resim E)

Çit kesme makinesini kesme hattında ileri doğru düzgün hareket ettirin. İki taraflı çit kesme bıçakları her iki yönde de veya pandül hareket sayesinde bir yönden diğer yöne doğru kesme olanağı sağlar.

Çitlerin önce yan taraflarını sonra üstlerini kesin.

Yan tarafları düz olarak kesebilmeniz için büyüme yönünde alttan yukarıya doğru kesmenizi tavsiye ederiz. Yukarıdan aşağıya doğru kesme yaparsanız ince dallar dışarı doğru hareket eder ve bunun sonucunda zayıf yerler veya delikler ortaya çıkar.

Son işlem olarak üst kenarı düzgün olarak kesebilmek için çit boyunca yeterli gerginlikte bir ip gerin.

Örneğin teller gibi yabancı nesnelere kesilmemesine dikkat edin. Bıçaklar veya tahrik sistemi hasar görebilir.

## Anti blokaj mekanizması

Kesici bıçak dirençli malzemeye rastlar ve bloke olursa, motora binen yük artar. Akıllı mikro elektronik sistemi bu zorlanmayı algılar ve blokajı önlemek ve blokajı gidermek için motorun dönme yönünü tekrar tekrar değiştirir.

Bu işitebilir değişim 3 saniyeye kadar sürer.

Bahçe aleti normal durumunda çalışmaya devam eder veya kesici bıçak kalıcı zorlanma durumunda otomatik olarak açık durumda durur (örneğin yanlışlıkla metal çit bahçe aletini bloke ettiğinde).

Hata göstergesi	Olası neden	Giderilme yöntemi
	Motorun dönme yönü sürekli olarak değişir ve motor yaklaşık 3 saniye sonra durur	Bakınız: Çalışırken dikkat edilecek hususlar (Anti blokaj mekanizması)
Motor çalışıyor, ancak bıçaklar hareket etmiyor	Aletin içinde hata var	Müşteri servisine başvurun
Bıçaklar aşırı ölçüde ısınıyor	Bıçaklar körelmiş	Çit kesme bıçaklarını biletin
	Bıçaklarda çentik oluşmuş	Çit kesme bıçaklarını kontrol ettirin
	Yetersiz yağlamadan dolayı aşırı sürtünme	Üzerlerine yağ püskürtün
Bıçak hareket etmeyin	Akü boşalmış durumda	Aküyü şarj edin, şarjla ilgili açıklamalara da bakın
	Bahçe aleti arızalı	Müşteri servisine başvurun
Aşırı titreşim ve gürültü var	Bahçe aleti arızalı	Müşteri servisine başvurun
Bir şarj periyoduna düşün kesme süresi çok kısa	Yetersiz yağlamadan dolayı aşırı sürtünme	Üzerlerine yağ püskürtün
	Bıçakların temizlenmesi gerekli	Bıçakları temizleyin
	Kesme tekniği kötü	Bakınız: „Çalışırken dikkat edilecek hususlar“ (Resim E)
Bıçaklar yavaş hareket ediyor veya anti blokaj mekanizması işlev görmüyor	Akü tam olarak şarj edilmemiş	Aküyü şarj edin, şarjla ilgili açıklamalara da bakın
	Akü boşalmış durumda	Aküyü şarj edin, şarjla ilgili açıklamalara da bakın
	Akü müsaade edilen sıcaklık aralığının dışında depolanmış	Aküyü normal mekan sıcaklığına kadar ısıtın (0–35'lik müsaade edilen akü sıcaklık aralığı içinde)

### Akü ve şarj cihazı

Hata göstergesi	Olası neden	Giderilme yöntemi
Kırmızı akü şarj göstergesi yanıp sönüyor	Akü takılı (doğru takılı) değil	Akü şarj cihazına doğru olarak yerleştirin
	Akü kontakları kirlili	Akü kontaklarını temizleyin; örneğin aküyü birkaç kez takıp çıkararak. Gerekirse aküyü yenileyin
Şarj işlemi mümkün değil	Akü arızalı	Aküyü yenileyin
Akü şarj göstergeleri yanmıyor	Şarj cihazının şebeke fişi takılı değil veya doğru takılı değil	Şebeke fişini tam olarak prize takın
	Priz, şebeke kablosu veya şarj cihazı arızalı	Şebeke gerilimini kontrol edin, gerekirse şarj cihazını Bosch elektrikli el aletleri için yetkili bir serviste kontrol ettirin

## Bakım ve servis

### Bakım, temizlik ve depolama

- **Bahçe aletinin kendinde herhangi bir çalışmaya başlamadan önce (bakım, uç değiştirme vb.) ve aleti nakletmeden ve saklama için kaldırmadan önce aküyü bahçe aletinden çıkarın.** Açma/kapama şalterine yanlışlıkla basıldığında yaralanma tehlikesi vardır.
- **İyi ve güvenli çalışabilmek için ürün temiz tutun.**

Bahçe aletinin üzerine başka nesnelere koymayın.

İyi ve güvenli çalışabilmek için ürünü ve havalandırma aralıklarını temiz tutun.

Ürünün üstüne hiçbir zaman su püskürtmeyin.

Ürünü hiçbir zaman su içine daldırmayın.

Ürünü kuru, güvenli ve çocukların erişemeyeceği bir yerde saklayın.

Ürünün üzerine başka nesnelere koymayın.

Tüm somunların, civataların ve vidaların, ürün ile güvenli bir şekilde çalışmak için sıkı olduğundan emin olun.

Ürünü kontrol edin ve güvenlik önlemi olarak aşınmış veya hasar görmüş parçaları değiştirin.

Yenilenen parçaların orijinal Bosch ürün olduğundan emin olun.

### Akü bakımı

Aküden optimum ölçüde yararlanabilmek için aşağıdaki uyarı ve önlemlere uyun:

- Aküyü neme ve suya karşı koruyun.

- Bahçe aletini sadece -20 °C ile 50 °C arasında depolayın. Bahçe aletini örneğin yaz mevsiminde otomobil içinde bırakmayın.
- Aküleri bahçe aletinin içinde değil ayrı yerde depolayın.
- Aküyü şiddetli güneş ışını altındaki bahçe aleti içinde bırakmayın.
- Akünün saklanması için optimum sıcaklık 5 derecedir.
- Akünün havalandırma aralıklarını düzenli olarak yumuşak, temiz ve kuru bir fırça ile temizleyin.

Şarj işleminden sonra belirgin ölçüde kısa işletme süresi akünün kullanım ömrünün tamamlandığını ve yenilenmesi gerektiğini gösterir.

### Müşteri servisi ve uygulama danışmanlığı

Müşteri servisleri ürününüzün onarım ve bakımı ile yedek parçalarına ait sorularınızı yanıtladılır. Tehlike işaretlerini ve yedek parçalara ait bilgileri şu sayfada da bulabilirsiniz:

**www.bosch-pt.com**

Bosch uygulama danışma ekibi ürünlerimiz ve aksesuarları hakkındaki sorularınızda sizlere memnuniyetle yardımcı olur. Bütün başvuru ve yedek parça siparişlerinizde ürünün tip etiketi üzerindeki 10 haneli malzeme numarasını mutlaka belirtin.

**Sadece Türkiye için geçerlidir: Bosch genel olarak yedek parçaları 5 yıl hazır tutar.**

#### Türkçe

Marmara Elektrikli El Aletleri Servis Hizmetleri Sanayi ve Ticaret Ltd. Şti.

Tersane cd. Zencefil Sok.No:6 Karaköy

Beyoğlu / İstanbul

Tel.: +90 212 2974320

Fax: +90 212 2507200

E-mail: info@marmarabps.com

Bağrıaçıklar Oto Elektrik

Motorlu Sanayi Çarşısı Doğruer Sk. No:3

Selçuklu / Konya

Tel.: +90 332 2354576

Tel.: +90 332 2331952

Fax: +90 332 2363492

E-mail: bagriaciklarotoelektrik@gmail.com

Akgül Motor Bobinaj San. Ve Tic. Ltd. Şti

Alaaddinbey Mahallesi 637. Sokak No:48/C

Nilüfer / Bursa

Tel.: +90 224 443 54 24

Fax: +90 224 271 00 86

E-mail: info@akgulbobinaj.com

Ankaralı Elektrik

Eski Sanayi Bölgesi 3. Cad. No: 43

Kocasinan / KAYSERİ

Tel.: +90 352 3364216

Tel.: +90 352 3206241

Fax: +90 352 3206242

E-mail: gunay@ankarali.com.tr

Asal Bobinaj

Eski Sanayi Sitesi Barbaros Cad. No: 24/C

Canik / Samsun

Tel.: +90 362 2289090

Fax: +90 362 2289090

E-mail: bpsasalbobinaj@hotmail.com

Aygem Elektrik Makine Sanayi ve Tic. Ltd. Şti.

10021 Sok. No: 11 AOSB

Çiğli / İzmir

Tel.: +90232 3768074

Fax: +90 232 3768075

E-mail: boschservis@aygem.com.tr

Bakırcıoğlu Elektrik Makine Hırdavat İnşaat Nakliyat Sanayi ve Ticaret Ltd. Şti.

Karaağaç Mah. Sümerbank Cad. No:18/4

Merkez / Erzincan

Tel.: +90 446 2230959

Fax: +90 446 2240132

E-mail: bilgi@korfezelektrik.com.tr

Bosch Sanayi ve Ticaret A.Ş.

Elektrikli El Aletleri

Aydınevler Mah. İnönü Cad. No: 20

Küçükyalı Ofis Park A Blok

34854 Maltepe-İstanbul

Tel.: 444 80 10

Fax: +90 216 432 00 82

E-mail: iletisim@bosch.com.tr

www.bosch.com.tr

Bulsan Elektrik

İstanbul Cad. Devrez Sok. İstanbul Çarşısı

No: 48/29 İskitler

Ulus / Ankara

Tel.: +90 312 3415142

Tel.: +90 312 3410302

Fax: +90 312 3410203

E-mail: bulsanbobinaj@gmail.com

Çözüm Bobinaj

Küşet San.Sit.A Blok 11Nolu Cd.No:49/A

Şehitkamil/Gaziantep

Tel.: +90 342 2351507

Fax: +90 342 2351508

E-mail: cozumbobinaj2@hotmail.com

Onarım Bobinaj

Raif Paşa Caddesi Çay Mahallesi No:67

İskenderun / HATAY

Tel.:+90 326 613 75 46

E-mail: onarim\_bobinaj31@myynet.com

Faz Makine Bobinaj

Cumhuriyet Mah. Sanayi Sitesi Motor

İşleri Bölümü 663 Sk. No:18

Murat Paşa / Antalya

Tel.: +90 242 3465876

Tel.: +90 242 3462885

Fax: +90 242 3341980

E-mail: info@fazmakina.com.tr

Günşah Otomotiv Elektrik Endüstriyel Yapı Malzemeleri San

ve Tic. Ltd. Şti

Beylikdüzü Sanayi Sit. No: 210

Beylikdüzü / İstanbul

Tel.: +90 212 8720066

Fax: +90 212 8724111

E-mail: gunsaelektrik@ttmail.com

Sezmen Bobinaj Elektrikli El Aletleri İmalatı San ve Tic. Ltd. Şti.

Ege İş Merkezi 1201/4 Sok. No: 4/B

Yenişehir / İzmir

Tel.: +90 232 4571465

Tel.: +90 232 4584480

Fax: +90 232 4573719

E-mail: info@sezmenbobinaj.com.tr

Üstündağ Bobinaj ve Soğutma Sanayi

Nusretiye Mah. Boyacılar Aralığı No: 9

Çorlu / Tekirdağ

Tel.: +90 282 6512884

Fax: +90 282 6521966

E-mail: info@ustundagsogutma.com

IŞIKLAR ELEKTRİK BOBİNAJ

Karasoku Mahallesi 28028. Sokak No:20/A

Merkez / ADANA

Tel.: +90 322 359 97 10 - 352 13 79

Fax: +90 322 359 13 23

E-mail: isiklar@isiklarelektrik.com

#### **Diğer servis adreslerini şurada bulabilirsiniz:**

www.bosch-pt.com/serviceaddresses

### **Nakliye**

Alet içindeki lityum iyon (Li-İonen) aküler tehlikeli madde taşıma yönetmeliği hükümlerine tabidir. Aküler başka bir yükümlülük olmaksızın kullanıcı tarafından caddeler üzerinde taşınabilir.

Üçüncü kişiler eliyle yollanma durumunda (örneğin hava yolu ile veya nakliye şirketleri ile) paketleme ve etiketlemeye ilişkin özel hükümlere uyulmalıdır. Gönderi paketlenirken bir tehlikeli madde uzmanından yardım alınmalıdır.

Aküler sadece ve ancak gövdelerinde hasar yoksa gönderin.

Açık kontaktarı kapatın ve aküyü ambalaj içinde hareket ettirmeyecek biçimde paketleyin. Lütfen olası ek ulusal yönetmelik hükümlerine de uyun.

### **Tasfiye**



Ürünler, aküler, aksesuar ve ambalaj malzemesi çevre dostu yeniden kazanım merkezine gönderilmek zorundadır.



ürünleri ve aküleri/bataryaları evsel çöplerin içine atmayın!

### **Sadece AB ülkeleri için:**

2012/19/EU yönetmeliği uyarınca kullanım ömrünü tamamlamış ürünler ve 2006/66/EC yönetmeliği uyarınca arızalı veya kullanım ömrünü tamamlamış aküler/ bataryalar ayrı ayrı toplanmak ve çevre dostu tasfiye için bir geri dönüşüm merkezine gönderilmek zorundadır.

### **Aküler/bataryalar:**

#### **Lityum iyon:**

Lütfen nakliye bölümündeki talimata uyun (Bakınız „Nakliye“, Sayfa 119).

## **Polski**

### **Wskazówki bezpieczeństwa**

#### **Opis symboli**



Przed przystąpieniem do pracy należy przeczytać niniejszą instrukcję eksploatacji.



Nie stosować podczas deszczu.



Należy nosić okulary ochronne.



Przed przystąpieniem do czynności związanych z regulacją lub czyszczeniem narzędzia ogrodowego, a także w sytuacjach, gdy narzędzie miaoby zostać pozostawione na pewien czas bez nadzoru, należy wyjąć akumulator.



Ręce należy trzymać z dala od noża.

### **Ogólne wskazówki bezpieczeństwa dotyczące pracy z elektronarzędziami**

**⚠ OSTRZEŻENIE** Należy zapoznać się ze wszystkimi ostrzeżeniami i wskazówkami dotyczącymi bezpieczeństwa użytkowania oraz ilustracjami i danymi technicznymi, dostarczonymi wraz z niniejszym elektronarzędziem. Nieprzestrzeżenie poniższych wskazówek może stać się przyczyną porażenia prądem elektrycznym, pożaru i/lub poważnych obrażeń ciała.

**Należy zachować wszystkie przepisy i wskazówki bezpieczeństwa dla dalszego zastosowania.**

Pojęcie "elektronarzędzie" odnosi się do elektronarzędzi zasilanych energią elektryczną z sieci (z przewodem zasilającym) i do elektronarzędzi zasilanych akumulatorami (bez przewodu zasilającego).

#### **Bezpieczeństwo w miejscu pracy**

- ▶ **Miejsce pracy należy utrzymywać w czystości i zapewnić dobre oświetlenie.** Nieporządek i brak właściwego oświetlenia sprzyjają wypadkom.
- ▶ **Elektronarzędzi nie należy używać w środowiskach zagrożonym wybuchem, np. w pobliżu łatwopalnych cieczy, gazów lub pyłów.** Podczas pracy elektronarzędziem wytwarzają się iskry, które mogą spowodować zapłon pyłów lub oparów.
- ▶ **Podczas użytkowania urządzenia należy zwrócić uwagę na to, aby dzieci i inne osoby postronne znajdowały się w bezpiecznej odległości.** Czynniki rozpraszające mogą spowodować utratę panowania nad elektronarzędziem.

### Bezpieczeństwo elektryczne

- ▶ **Wtyczki elektronarzędzi muszą pasować do gniazd.** Nie wolno w żadnej sytuacji i w żaden sposób modyfikować wtyczek. Podczas pracy elektronarzędziami z uziemieniem ochronnym nie wolno stosować żadnych wtyków adaptacyjnych. Oryginalne wtyczki i pasujące do nich gniazda sieciowe zmniejszają ryzyko porażenia prądem.
- ▶ **Należy unikać kontaktu z uziemionymi elementami lub zwartymi z masą, takimi jak rury, grzejniki, kuchenki i lodówki.** Uziemienie ciała zwiększa ryzyko porażenia prądem elektrycznym.
- ▶ **Elektronarzędzi nie wolno narażać na kontakt z deszczem ani wilgocią.** Przedostanie się wody do wnętrza obudowy zwiększa ryzyko porażenia prądem elektrycznym.
- ▶ **Nie używać przewodu zasilającego do innych celów.** Nie wolno używać przewodu do przenoszenia ani przesuwania elektronarzędzia; nie wolno też wyjmować wtyczki z gniazda, pociągając za przewód. Przewód należy chronić przed wysokimi temperaturami, należy go trzymać z dala od oleju, ostrych krawędzi i ruchomych części urządzenia. Uszkodzone lub splątane przewody zwiększają ryzyko porażenia prądem elektrycznym.
- ▶ **Używając elektronarzędzia na świeżym powietrzu, należy upewnić się, że przedłużacz jest przeznaczony do pracy na zewnątrz.** Użycie przedłużacza przeznaczonego do pracy na zewnątrz zmniejsza ryzyko porażenia prądem elektrycznym.
- ▶ **Jeżeli nie ma innej możliwości, niż użycie elektronarzędzia w wilgotnym otoczeniu, należy podłączyć je do źródła zasilania wyposażonego w wyłącznik ochronny różnicowoprądowy.** Zastosowanie wyłącznika ochronnego różnicowoprądowego zmniejsza ryzyko porażenia prądem elektrycznym.

### Bezpieczeństwo osób

- ▶ **Podczas pracy z elektronarzędziem należy zachować czujność, każdą czynność wykonywać ostrożnie i z rozwagą.** Nie przystępować do pracy elektronarzędziem w stanie zmęczenia lub będąc pod wpływem narkotyków, alkoholu lub leków. Chwila nieuwagi podczas pracy może grozić bardzo poważnymi obrażeniami ciała.
- ▶ **Stosować środki ochrony osobistej.** Należy zawsze nosić okulary ochronne. Środki ochrony osobistej, np. maska przeciwpyłowa, antypoślizgowe obuwie, kask ochronny czy ochraniacze na uszy, w określonych warunkach pracy obniżają ryzyko obrażeń ciała.
- ▶ **Należy unikać niezamierzonego uruchomienia narzędzia.** Przed podłączeniem elektronarzędzia do źródła zasilania i/lub podłączeniem akumulatora, podniesieniem albo transportem urządzenia, należy upewnić się, że włącznik elektronarzędzia znajduje się w pozycji wyłączonej. Przenoszenie elektronarzędzia z palcem opartym na włączniku/wyłączniku lub włożenie do gniaz-

da sieciowego wtyczki włączonego narzędzia, może stać się przyczyną wypadków.

- ▶ **Przed włączeniem elektronarzędzia należy usunąć wszystkie narzędzia nastawcze i klucze maszynowe.** Narzędzia lub klucze, pozostawione w ruchomych częściach urządzenia, mogą spowodować obrażenia ciała.
- ▶ **Należy unikać nienaturalnych pozycji przy pracy. Należy dbać o stabilną pozycję przy pracy i zachowanie równowagi.** Dzięki temu można będzie łatwiej zapanować nad elektronarzędziem w nieprzewidzianych sytuacjach.
- ▶ **Należy nosić odpowiednią odzież. Nie należy nosić luźnej odzieży ani biżuterii. Włosy i odzież należy trzymać z dala od ruchomych części.** Luźna odzież, biżuteria lub długie włosy mogą zostać pochwycone przez ruchome części.
- ▶ **Jeżeli producent przewidział możliwość podłączenia odkurzacza lub systemu odsysania pyłu, należy upewnić się, że są one podłączone i są prawidłowo stosowane.** Użycie urządzenia odsysającego pył może zmniejszyć zagrożenie zdrowia pyłami.
- ▶ **Nie wolno dopuścić, aby rutyna, nabyta w wyniku ciężkiej pracy elektronarzędziem, zastąpiła ścisłe przestrzeganie zasad bezpieczeństwa.** Brak ostrożności i rozwagi podczas obsługi elektronarzędzia może w ułamku spowodować ciężkie obrażenia.

### Obsługa i konserwacja elektronarzędzi

- ▶ **Nie należy przeciążać elektronarzędzia. Należy dobrać odpowiednie elektronarzędzie do wykonywanej czynności.** Odpowiednio dobrane elektronarzędzie wykoną pracę lepiej i bezpieczniej, z prędkością, do jakiej jest przystosowane.
- ▶ **Nie należy używać elektronarzędzia z uszkodzonym włącznikiem/wyłącznikiem.** Elektronarzędzie, którym nie można sterować za pomocą włącznika/wyłącznika, stwarza zagrożenie i musi zostać naprawione.
- ▶ **Przed rozpoczęciem jakichkolwiek prac nastawczych, przed wymianą osprzętu lub przed odłożeniem elektronarzędzia należy wyjąć wtyczkę z gniazda sieciowego i/lub usunąć akumulator.** Ten środek ostrożności ogranicza ryzyko niezamierzonego uruchomienia elektronarzędzia.
- ▶ **Nieużywane elektronarzędzia należy przechowywać w miejscu niedostępnym dla dzieci. Nie należy udostępniać narzędzia osobom, które nie są z nim obeznane lub nie zapoznały się z niniejszą instrukcją.** Elektronarzędzia w rękach nieprzeszkolonego użytkownika są niebezpieczne.
- ▶ **Elektronarzędzia i osprzęt należy utrzymywać w nie-nagannym stanie technicznym. Należy kontrolować, czy ruchome części urządzenia prawidłowo funkcjonują i nie są zablokowane, czy nie doszło do uszkodzenia niektórych części oraz czy nie występują inne okoliczności, które mogą mieć wpływ na prawidłowe działanie elektronarzędzia. Uszkodzone części należy naprawić przed użyciem elektronarzędzia.** Wiele wypad-



ków spowodowanych jest niewłaściwą konserwacją elektronarzędzi.

- ▶ **Należy stale dbać o czystość narzędzi skrawających i regularnie je ostrzyć.** Starannie konserwowane, ostre narzędzia skrawające rzadziej się blokują i są łatwiejsze w obsłudze.
- ▶ **Elektronarzędzi, osprzętu, narzędzi roboczych itp. należy używać zgodnie z ich instrukcjami oraz uwzględniać warunki i rodzaj wykonywanej pracy.** Wykorzystanie elektronarzędzi do celów niezgodnych z ich przeznaczeniem jest niebezpieczne.
- ▶ **Uchwyty i powierzchnie chwytowe powinny być zawsze suche, czyste i niezabrudzone olejem ani smarem.** Śliskie uchwyty i powierzchnie chwytowe nie pozwalają na bezpieczne trzymanie narzędzia i kontrolę nad nim w nieoczekiwanych sytuacjach.

#### Obsługa i konserwacja elektronarzędzi akumulatorowych

- ▶ **Akumulatory należy ładować tylko w ładowarkach o parametrach określonych przez producenta.** W przypadku użycia ładowarki, przystosowanej do ładowania określonego rodzaju akumulatorów, w sposób niezgodny z przeznaczeniem, istnieje niebezpieczeństwo pożaru.
- ▶ **Elektronarzędzi należy używać wyłącznie z przeznaczonymi do nich akumulatorami.** Użycie innych akumulatorów może stwarzać ryzyko odniesienia obrażeń ciała i zagrożenie pożarem.
- ▶ **Nieużywany akumulator należy przechowywać z dala od metalowych elementów, takich jak spinacze, monety, klucze, gwoździe, śruby lub inne małe przedmioty metalowe, które mogłyby spowodować zwarcie biegunów akumulatora.** Zwarcie biegunów akumulatora może skutkować oparzeniem lub wybuchem pożaru.
- ▶ **Przechowywanie lub użytkowanie akumulatora w nieodpowiednich warunkach może spowodować wyciek elektrolitu. Należy unikać kontaktu z elektrolitem, a w razie przypadkowego kontaktu, przepłukać skórę wodą. W przypadku dostania się elektrolitu do oczu, należy dodatkowo zasięgnąć porady lekarza.** Elektrolit wyciekający z akumulatora może spowodować podrażnienie skóry lub oparzenia.
- ▶ **Nie wolno używać uszkodzonych ani modyfikowanych akumulatorów i elektronarzędzi.** Uszkodzone lub zmodyfikowane akumulatory mogą zachowywać się w sposób nieprzewidywalny, powodując niebezpieczne dla zdrowia skutki (zapłon, eksplozja, obrażenia ciała).
- ▶ **Akumulator należy trzymać z dala od ognia oraz chronić przed ekstremalnymi temperaturami.** Wskutek działania ognia lub temperatury przekraczającej 130°C akumulator może eksplodować.
- ▶ **Należy stosować się do wszystkich wskazówek dotyczących ładowania. Nie wolno ładować akumulatora lub elektronarzędzia w temperaturze znajdującej się poza zakresem sprecyzowanym w niniejszej instrukcji.** Niezgodne z instrukcją ładowanie lub ładowanie w temperaturze niemieszczącej się w zalecanym zakresie

może spowodować uszkodzenie akumulatora oraz zwiększa ryzyko pożaru.

#### Serwis

- ▶ **Prace serwisowe przy elektronarzędziu mogą być wykonywane wyłącznie przez wykwalifikowany personel i przy użyciu oryginalnych części zamiennych.** W ten sposób zagwarantowana jest bezpieczna eksploatacja elektronarzędzia.
- ▶ **Nie wolno w żadnym wypadku naprawiać uszkodzonego akumulatora.** Naprawy akumulatora można dokonywać wyłącznie u producenta lub w autoryzowanym punkcie serwisowym.

#### Wskazówki dotyczące bezpieczeństwa pracy sektorami do żywoptót

- ▶ **Wszystkie części ciała powinny znajdować się w bezpiecznej odległości od noża. Nie należy próbować usuwać odpadów ogrodowych spomiędzy noży ani przytrzymywać gałęzi przeznaczonych do cięcia przy włączonym silniku.** Po wyłączeniu noże poruszają się nadal. Moment nieuwagi podczas pracy może doprowadzić do poważnych urazów ciała.
- ▶ **Nożyce do żywoptotu należy nosić za uchwyt po uprzednim wyłączeniu silnika, zwracając przy tym uwagę, aby nie uruchomić żadnego włącznika/wyłącznika.** Maksymalna uwaga podczas przenoszenia nożyc do żywoptotu zmniejsza ryzyko niezamierzonego uruchomienia i wynikającego z tego niebezpieczeństwa skaleczenia się nożami.
- ▶ **Na czas transportu i przechowywania nożyc należy zawsze nakładać osłonę ochronną.** Ostrożne obchodzenie się z nożycami zmniejsza ryzyko zranienia się nożami.
- ▶ **Przed przystąpieniem do usuwania zakleszczonego materiału lub konserwacji urządzenia należy upewnić się, że wszystkie włączniki/wyłączniki są wyłączone, a akumulator wyjęty.** Nieoczekiwany rozruch nożyc podczas usuwania zakleszczonego materiału lub podczas konserwacji urządzenia może spowodować poważne obrażenia ciała.
- ▶ **Nożyce do żywoptotu należy obsługiwać, trzymając je wyłącznie za izolowaną rękkojeść, gdyż noże tnące mogą natrafić na ukryte przewody elektryczne.** W wyniku kontaktu noży z przewodem będącym pod napięciem, może dojść do przekazania napięcia na części metalowe urządzenia, co mogłoby spowodować porażenie prądem elektrycznym.
- ▶ **Wszystkie przewody i przyłącza sieciowe należy trzymać z dala od zakresu pracy urządzenia.** Przewody lub przyłącza sieciowe mogą leżeć ukryte w żywoptocie lub wewnątrz krzewów i niechcący zostać przecięte podczas pracy.
- ▶ **Nożyc ogrodowych nie należy stosować podczas brzydkiej pogody, a w szczególności wówczas, gdy istnieje zagrożenie spowodowane uderzeniem piorunem.** W ten sposób można uniknąć porażenia piorunem.

### Dodatkowe wskazówki bezpieczeństwa

- ▶ Niniejsze urządzenie nie jest dostosowane do obsługi przez osoby (wliczając w to dzieci) ograniczone fizycznie, emocjonalnie, lub psychicznie, a także przez osoby z niewystarczającym doświadczeniem i/lub niedostateczną wiedzą. Wyjątek stanowi sytuacja, w której znajdują się one pod nadzorem osoby odpowiedzialnej za ich bezpieczeństwo lub otrzymały od takiej osoby instrukcje dotyczące posługiwania się tym urządzeniem. Dzieci powinny znajdować się pod nadzorem, a urządzenie zabezpieczone w taki sposób, żeby nie mogły się one nim bawić.
- ▶ **Elektronarzędzie należy trzymać podczas pracy mocno w obydwu rękach i zapewnić bezpieczną pozycję pracy.** Elektronarzędzie prowadzone jest bezpieczniej w obydwu rękach.
- ▶ **Przed rozpoczęciem pracy z wyrobem należy upewnić się, że wszystkie zabezpieczenia, osłony i uchwyty są prawidłowo zamocowane.** Nie wolno eksploatować wyrobów, gdy nie zostały one kompletnie zmontowane, ani wyrobów, które zostały w sposób niedozwolony zmodyfikowane.
- ▶ **Listwę tnącą należy przed każdym użyciem posmarować olejem do konserwacji.**
- ▶ **Przed odłożeniem elektronarzędzia, należy poczekać, aż znajdzie się ono w bezruchu.**
- ▶ Podczas pracy urządzenia w jego obrębie, w odległości 3 metrów nie mogą znajdować się żadne osoby postronne i zwierzęta. Osoba obsługująca urządzenie odpowiedzialna jest za osoby trzecie znajdujące się w pobliżu.
- ▶ Nie wolno chwycić sekatora do żywopłotu za listwę tnącą.
- ▶ Nie wolno udostępniać sekatora do żywopłotu do użytku dzieciom ani osobom, które nie zapoznały się z niniejszą instrukcją. Należy zasięgnąć informacji, czy w danym kraju istnieją przepisy, ograniczające wiek użytkownika tego typu narzędzi.
- ▶ Nie wolno nigdy ciąć żywopłotu, jeżeli w bezpośredniej bliskości znajdują się osoby postronne, w szczególności dzieci lub zwierzęta domowe.
- ▶ Osoba obsługująca lub użytkująca urządzenie odpowiedzialna jest za wypadki i szkody na osobie i mieniu, wyrządzone innym osobom.
- ▶ Nie używać sekatora do żywopłotu boso ani w odkrytym obuwiu. Podczas pracy należy zawsze zakładać stabilne obuwie robocze i długie spodnie. Zaleca się użycie stabilnego antypoślizgowego obuwia roboczego i okularów ochronnych. Nie należy nosić luźnego ubrania ani biżuterii, gdyż mogłyby zostać ujęte przez poruszające się części.
- ▶ Przed przystąpieniem do pracy dokładnie zbadać żywopłot i usunąć z niego wszystkie druty i inne przedmioty.
- ▶ Przed przystąpieniem do pracy sprawdzić stan techniczny noży, śrub i innych elementów mechanizmu tnącego pod kątem ich zużycia lub uszkodzenia. Nie należy nigdy pracować z uszkodzonym lub silnie zużytym mechanizmem tnącym.

- ▶ Należy być dobrze zorientowanym w obsłudze sekatora do żywopłotu, aby w krytycznej sytuacji móc go szybko zatrzymać.
- ▶ Pracować należy tylko przy dziennym świetle lub przy dobrym sztucznym oświetleniu.
- ▶ Nie wolno nigdy używać sekatora do żywopłotu, gdy urządzenia zabezpieczające nie są zamontowane lub są uszkodzone.
- ▶ Przed rozpoczęciem pracy z sekatorem do żywopłotu należy upewnić się, że wszystkie załączone w dostawie uchwyty, zabezpieczenia i osłony są prawidłowo zamocowane. Nie wolno eksploatować niekompletnie zmontowanego sekatora do żywopłotu, ani takiego, na którym dokonano niedozwolonych modyfikacji.
- ▶ Nie wolno chwycić sekatora do żywopłotu za jego elementy zabezpieczające.
- ▶ Podczas eksploatacji nożyc należy przyjąć stabilną postawę i dbać o utrzymanie równowagi.
- ▶ Należy być stale świadomym ewentualnych zagrożeń z otoczenia, które mogą być podczas cięcia żywopłotu niesłyszalne i niezauważalne.
- ▶ Aby mieć pewność, że stan techniczny sekatora do żywopłotu gwarantuje bezpieczną pracę, należy regularnie sprawdzać, czy wszystkie nakrętki, trzpienie i śruby są mocno dokręcone.
- ▶ Sekator do żywopłotu należy przechowywać w bezpiecznym, suchym i niedostępnym dla dzieci miejscu (wysoko na półce, bądź pod zamknięciem).
- ▶ Dla własnego bezpieczeństwa wymieniać zużyte lub uszkodzone części.
- ▶ Jeżeli nie posiada się odpowiedniego wykształcenia nie należy próbować samemu naprawiać wyrobu.
- ▶ Upewnić się, czy części zamienne zostały wyprodukowane przez firmę Bosch.
- ▶ W celu ochrony przed bezpośrednim kontaktem z obracającym się nożem każda z rączek sekatora do żywopłotu wyposażona została w specjalny przycisk. Aby sekator zaczął działać, należy równocześnie naciskać oba przyciski. **Nawet gdyby narzędzie ogrodowe zaczęło działać po wciśnięciu jednego z przycisków, bądź bez uruchamiania żadnego przycisku, nie wolno go użytkować.**

### Wskazówki dotyczące optymalnego obchodzenia się z akumulatorem

- ▶ **Nie otwierać akumulatora.** Istnieje niebezpieczeństwo zwania.



**Akumulator należy chronić przed wysokimi temperaturami (np. przed stałym nasłonecznieniem), ogniem, wodą oraz wilgocią.** Istnieje zagrożenie wybuchem.



- ▶ **Uszkodzenie akumulatora lub zastosowanie go w sposób niezgodny z przeznaczeniem może doprowadzić do wystąpienia niebezpiecznych oparów.** Należy zadbac o dopływ świeżego powietrza, a w razie wystąpienia dolegliwości skonsultować się z lekarzem. Opary mogą uszkodzić drogi oddechowe.

- ▶ **Akumulator należy stosować wyłącznie w urządzeniach producenta.** Tylko w ten sposób można ochronić akumulator przed niebezpiecznym dla niego przeciążeniem.
- ▶ **Ostre przedmioty, takie jak gwoździe lub śrubokręt, a także działanie sił zewnętrznych mogą spowodować uszkodzenie akumulatora.** Może wówczas dojść do zwarcia wewnętrznego akumulatora i do jego przepalenia, eksplozji lub przegrzania.
- ▶ **Nie należy doprowadzać do zwarcia akumulatora.** Istnieje niebezpieczeństwo wybuchu.
- ▶ Otwory wentylacyjne należy regularnie czyścić za pomocą miękkiego, czystego i suchego pędzelka.
- ▶ **Urządzenie należy ładować wyłącznie za pomocą załączonej w dostawie ładowarki.**

### Wskazówki bezpieczeństwa dla ładowarek



**Należy przeczytać wszystkie wskazówki bezpieczeństwa oraz instrukcje.** Zaniedbania w przestrzeganiu wskazówek bezpieczeństwa, instrukcji i zaleceń mogą doprowadzić do porażenia prądem elektrycznym, pożaru i/lub poważnych obrażeń ciała.

**Należy starannie przechowywać wszystkie instrukcje i wskazówki bezpieczeństwa dla dalszego zastosowania.**

Ładowarkę wolno używać tylko wtedy, gdy jest się w stanie w pełni ocenić jej wszystkie funkcje, wykonywać na niej bez ograniczeń wszystkie czynności lub, gdy uprzednio uzyskała się odpowiednie instrukcje.

- ▶ Nie wolno w żadnym wypadku zezwolić na obsługę niniejszej ładowarki dzieciom, osobom ograniczonym fizycznie, czuciowo lub umysłowo, a także udostępniać jej osobom z niewystarczającym doświadczeniem i/lub niedostateczną wiedzą, jak również/lub osobom, które nie zapoznały się z niniejszymi zaleceniami. Należy zasięgnąć informacji, czy w danym kraju istnieją przepisy, ograniczające wiek użytkownika podobnych narzędzi.
- ▶ **Dzieci powinny znajdować się pod nadzorem.** Tylko w ten sposób można zagwarantować, że nie będą się one bawiły ładowarką.

- ▶ Ładować wolno wyłącznie akumulatory litowo-jonowe firmy Bosch o pojemności nie mniejszej niż **1,5 Ah** (od 5 ogniw). Napięcie akumulatora musi być dostosowane do napięcia ładowania w ładowarce. Nie wolno ładować jednorazowych baterii, ani akumulatorów nie przeznaczonych do ładowania. Może zaistnieć zagrożenie pożarem lub wybuchem.



**Chronić ładowarkę przed deszczem i wilgocią.** Przedostanie się wody do ładowarki zwiększa ryzyko porażenia prądem.

W razie stwierdzenia uszkodzenia lub przecięcia kabla wtyczkę należy natychmiast wyciągnąć z gniazdka.



- ▶ **Ładowarkę należy utrzymywać w czystości.** Zaniedbania mogą spowodować porażenie prądem elektrycznym.
- ▶ **Przed każdym użytkowaniem należy skontrolować ładowarkę, przewód i wtyczkę. W razie stwierdzenia uszkodzeń nie wolno użytkować ładowarki. Nie wolno samodzielnie otwierać ładowarki, a naprawę tego urządzenia należy zlecać jedynie wykwalifikowanym fachowcom i wykonać ją tylko przy użyciu oryginalnych części zamiennych.** Uszkodzone ładowarki, przewody i wtyczki zwiększają ryzyko porażenia prądem.
- ▶ **Nie korzystać z ładowarki umieszczonej na łatwopalnym podłożu (np. papier, tekstylia itp.) ani w sąsiedztwie łatwopalnych substancji.** Ze względu na wzrost temperatury ładowarki podczas procesu ładowania istnieje niebezpieczeństwo pożaru.
- ▶ **Nie wolno zasłaniać szczelin wentylacyjnych ładowarki.** Ładowarka może się przegrzać i przestać funkcjonować prawidłowo.
- ▶ Aby zwiększyć bezpieczeństwo pracy zaleca się stosowanie wyłącznika różnicowoprądowego o prądzie różnicowym, nie większym niż 30 mA. Wyłącznik różnicowoprądowy należy kontrolować przed każdym użyciem.

### Symbole

Następujące symbole mają istotne znaczenie podczas czytania i zrozumienia instrukcji eksploatacji. Należy zapamiętać te symbole i ich znaczenia. Właściwa interpretacja symboli ułatwi lepsze i bezpieczniejsze użytkowanie produktu.

Symbol	Znaczenie
	Należy nosić rękawice ochronne

Symbol	Znaczenie
	Kierunek ruchu
	Kierunek reakcji
	Masa
	Włączenie
	Wyłączenie
	Słyszalny dźwięk
	Zabronione czynności
	Osprzęt dodatkowy/części zamienne

## Opis urządzenia i jego zastosowania



**Należy przeczytać wszystkie wskazówki bezpieczeństwa oraz instrukcje.** Zaniedbania w przestrzeganiu wskazówek bezpieczeństwa, instrukcji i zaleceń mogą stać się przyczyną porażenia prądem elektrycznym, pożaru i/lub poważnych obrażeń ciała.

## Dane techniczne

Akumulatorowy se- kator do żywopłotu		AHS 48-20 LI	AHS 50-20 LI	AHS 53-20 LI	AHS 55-20 LI	Universal HedgeCut 18-500	Universal HedgeCut 18-550
Numer katalogowy		<b>3 600 H49 F..</b>	<b>3 600 H49 F..</b>	<b>3 600 H49 G..</b>	<b>3 600 H49 G..</b>	<b>3 600 H49 F..</b>	<b>3 600 H49 G..</b>
Częstotliwość skoku na biegu jałowym	min <sup>-1</sup>	2600	2600	2600	2600	2600	2600
Długość cięcia	mm	480	500	530	550	500	550
Rozwarcie zębów	mm	20	20	20	20	20	20
Ciężar odpowiednio do EPTA-Procedure 01:2014 <sup>A)</sup>	kg	2,5	2,5	2,6	2,6	2,5	2,6
Numer seryjny		zob. tabliczka znamionowa na narzędziu ogrodowym					
Zalecana temperatura otoczenia podczas ładowania	°C	0... +35	0... +35	0... +35	0... +35	0... +35	0... +35
Dopuszczalna temperatura otoczenia podczas pracy <sup>B)</sup> i podczas przechowywania	°C	-20... +50	-20... +50	-20... +50	-20... +50	-20... +50	-20... +50
Rodzaj akumulatora		PBA 18V...W- 1,5 Ah, 2,0 Ah, 2,5 Ah, 3,0 Ah, 4,0 Ah, 5,0 Ah, 6,0 Ah					

A) w zależności od zastosowanego akumulatora

B) ograniczona wydajność w przypadku temperatur <0 °C

Należy kierować się rysunkami umieszczonymi w tylnej części instrukcji eksploatacji.

## Użycie zgodne z przeznaczeniem

Urządzenie przeznaczone jest do cięcia i przycinania żywopłotów i krzewów w ogrodach przydomowych i działkowych.

## Przedstawione graficznie komponenty (zob. rys. A)

Numeracja przedstawionych graficznie komponentów odnosi się do rysunku produktu na stronach graficznych.

- (1) Rękojeść (pokryta gumą)
- (2) Włącznik/wyłącznik
- (3) Blokada włącznika/wyłącznika
- (4) Osłona ręki
- (5) Prowadnica
- (6) Futerał
- (7) Ładowarka
- (8) Przycisk odblokowujący akumulator
- (9) Akumulator

**Przedstawiony na rysunkach lub opisany osprzęt nie wchodzi w skład wyposażenia standardowego. Kompletny asortyment osprzętu można znaleźć w naszym katalogu osprzętu.**

Ładowarka		AL 1810 CV	AL 1815 CV	AL 1830 CV	AL 1880 CV
Prąd ładowania	A	1,0	1,5	3,0	8,0
Czas ładowania (przy rozładowanym akumulatorze)					
- Akumulator 1,5 Ah	min	94	63	33	27
- Akumulator 2,0 Ah	min	124	84	45	30
- Akumulator 2,5 Ah	min	154	105	60	36
- Akumulator 3,0 Ah	min	185	130	72	46
- Akumulator 4,0 Ah	min	244	168	95	35
- Akumulator 6,0 Ah	min	364	260	130	62
Ciężar odpowiednio do EPTA-Procedure 01:2014	kg	0,17	0,38	0,40	0,60
Klasa ochrony		□ / II	□ / II	□ / II	□ / II

Dane obowiązują dla napięcia znamionowego [U] 230 V. Przy napięciach odbiegających od powyższego i w przypadku specjalnych wersji produktu sprzedawanych w niektórych krajach dane te mogą się różnić.

### Informacja na temat hałasu i wibracji

Emisja hałasu została określona zgodnie z **EN 62841-4-2:2019**.

Określony wg skali A poziom hałasu emitowanego przez urządzenie wynosi standardowo: **71 dB(A)**; poziom mocy akustycznej **91 dB(A)**. Niepewność pomiaru K = **1,0 dB**.

#### Stosować środki ochrony słuchu!

Wartości łączne drgań  $a_h$  (suma wektorowa z trzech kierunków) i niepewność pomiaru K oznaczone zgodnie z normą **EN 62841-4-2:2019**:

$a_h = 2,5 \text{ m/s}^2$ ,  $K = 1,5 \text{ m/s}^2$ ,

Że wartość/ci łączna/e drgań oraz podana/e wartość/ci emisji hałasu pomierzone w znormowanych procesach kontrolnych mogą zostać zastosowane do porównywania elektronarzędzi ze sobą.

Że wartość/ci łączna/e drgań oraz podana/e wartość/ci emisji hałasu pomierzone w znormowanych procesach kontrolnych mogą zostać także zastosowane do tymczasowego określenia ekspozycji.

Że wartości emisji drgań oraz emisji hałasu podczas rzeczywistej pracy elektronarzędzia mogą odbiegać od podanych wartości, w zależności od rodzaju i sposobu zastosowania elektronarzędzia, a w szczególności od rodzaju obrabianego materiału; a także konieczności podjęcia kroków, niezbędnych do zapewnienia bezpieczeństwa operatora, opartych na ocenie ekspozycji na drgania w rzeczywistych warunkach pracy (należy przy tym wziąć pod uwagę wszystkie etapy cyklu pracy, na przykład czas, w którym urządzenie jest wyłączone, a także czas, w którym jest ono wprawdzie włączone, ale pracuje na biegu jałowym).

## Uruchomienie urządzenia

### Dla własnego bezpieczeństwa

- **Uwaga: Przed przystąpieniem do regulacji i czyszczenia narzędzia ogrodowego, narzędzie należy wyłączyć i wyjąć z niego akumulator.**

- **Po wyłączeniu sekatora, noże obracają się jeszcze przez parę ułamków sekund.**
- **Nie dotykać noży znajdujących się w ruchu.**

### Ładowanie akumulatora

- **Zwrócić uwagę na napięcie w sieci!** Napięcie źródła prądu musi zgadzać się z danymi na tabliczce znamionowej ładowarki.

Akumulator wyposażony został w czujnik temperatury, który dopuszcza ładowanie tylko w zakresie temperatur, leżącym między 0 °C i 35 °C. W ten sposób zagwarantowana jest duża żywotność akumulatora.

**Wskazówka:** Akumulator dostarczany jest w stanie częściowo naładowanym. Aby zagwarantować wykorzystanie najwyższej wydajności akumulatora, należy przed pierwszym użyciem całkowicie naładować akumulator w ładowarce.

Akumulator litowo-jonowy można doładować w dowolnej chwili, nie powodując tym skrócenia jego żywotności. Przerwanie procesu ładowania nie niesie za sobą ryzyka uszkodzenia ogniw akumulatora.

Dzięki systemowi elektronicznej ochrony ogniw „Electronic Cell Protection (ECP)” akumulator litowo-jonowy jest zabezpieczony przed głębokim rozładowaniem. Przy rozładowanym akumulatorze układ ochronny wyłącza wyrób: Narzędzie ogrodowe przestaje działać.

**Po automatycznym wyłączeniu wyrobu nie należy naciskać ponownie włącznika/wyłącznika.** Można by w ten sposób uszkodzić akumulator.

Należy przestrzegać wskazówek dotyczących likwidacji akumulatorów.

### Osadzanie/wyjmowanie akumulatora (zob. rys. B)

**Wskazówka:** Zastosowanie nieodpowiednich akumulatorów może spowodować zakłócenia w pracy lub uszkodzenie narzędzia.

Włożyć naładowany akumulator (9). Upewnić się, czy akumulator jest dobrze osadzony.

Aby wyjąć akumulator (9) z narzędzia, należy wcisnąć przycisk odblokowujący (8), a następnie wyciągnąć akumulator.

## Ładowanie

Proces ładowania rozpoczyna się z chwilą włożenia wtyczki sieciowej do gniazda oraz umieszczenia akumulatora (9) w ładowarce (7).

Inteligentny proces ładowania pozwala na automatyczne rozpoznawanie stanu naładowania akumulatora i optymalny dobór prądu ładowania, uzależniony od temperatury i napięcia akumulatora.

Ma to wpływ na przedłużenie żywotności akumulatora, a poza tym akumulator będzie stale całkowicie naładowany przez cały czas przechowywania w ładowarce.

## Znaczenie wskazań (AL 1815 CV)

### Migające światło wskaźnika ładowania akumulatora



Proces ładowania sygnalizowany jest **miganiem** wskaźnika ładowania akumulatora.

### Wskaźnik naładowania akumulatora świecący się światłem ciągłym



**Światło ciągłe** wskaźnika naładowania akumulatora sygnalizuje, że akumulator został całkowicie naładowany lub, że temperatura akumulatora znajduje się poza dopuszczalnym zakresem i akumulator nie może być dlatego ładowany. Po osiągnięciu przez akumulator dopuszczalnej temperatury, ładowanie akumulatora będzie kontynuowane.

Jeżeli w ładowarce nie ma akumulatora, **światło ciągłe** wskaźnika sygnalizuje dopływ prądu do ładowarki (wtyczka znajduje się w gniazdku sieciowym) i jej gotowość do eksploatacji.

## Znaczenie wskazań (AL 1830 CV)

### Migający (szybko) zielony wskaźnik naładowania akumulatora



Proces szybkiego ładowania sygnalizowany jest **szybkim miganiem zielonego** wskaźnika stanu naładowania akumulatora.

**Uwaga:** Szybkie ładowanie jest możliwe tylko wtedy, gdy temperatura akumulatora znajduje się w dopuszczalnym zakresie temperatur, zob. rozdział „Dane techniczne”.

### Migający (wolno) zielony wskaźnik naładowania akumulatora



Gdy stan naładowania akumulatora osiągnie ok. 80% **zielony** wskaźnik naładowania **miga wolno**.

Akumulator można wyjąć w celu natychmiastowego użycia.

### Światło ciągłe zielonego wskaźnika ładowania akumulatora



**Światło ciągłe zielonego** wskaźnika ładowania akumulatora oznacza, że akumulator został całkowicie naładowany.

Jeżeli w ładowarce nie ma akumulatora, **światło ciągłe** wskaźnika ładowania akumulatora sygnalizuje, że wtyczka

jest włożona do gniazda zasilania, a ładowarka jest gotowa do użycia.

### Światło ciągłe czerwonego wskaźnika naładowania akumulatora



**Światło ciągłe czerwonego** wskaźnika ładowania akumulatora sygnalizuje, że temperatura akumulatora znajduje się poza dopuszczalnym zakresem temperatur ładowania, zob. rozdział „Dane techniczne”. Po osiągnięciu dopuszczalnego zakresu temperatur, ładowarka przechodzi automatycznie w tryb szybkiego ładowania.

### Migający czerwony wskaźnik naładowania akumulatora



**Migające czerwone światło** wskaźnika naładowania akumulatora oznacza, że proces ładowania akumulatora został zakłócony, zob. rozdział „Przyczyny usterek i sposoby ich usunięcia”.

## Obsługa urządzenia

### Włączanie/wyłączanie (zob. rys. C i D)

Aby **włączyć** urządzenie, należy najpierw wcisnąć blokadę (3) i przytrzymać ją w tej pozycji. W następnej kolejności należy wcisnąć włącznik/wyłącznik (2) i przytrzymać go w tej pozycji.

Aby **wyłączyć** urządzenie, należy zwolnić blokadę (3), a następnie włącznik/wyłącznik (2).

### Funkcja piły

Mimo iż rozwarcie zębów zezwala na cięcie gałęzi o średnicy nie przekraczającej  $\varnothing$  20 mm, czubek listwy tnącej dostosowany został do cięcia gałęzi o średnicy nie przekraczającej  $\varnothing$  25 mm.

### Użytkowanie nożyc do żywoplotu (zob. rys. E)

Przesuwać nożyce do przodu z równomiernym posuwem, prowadząc je wzdłuż linii cięcia. Dwustronna listwa tnąca umożliwia cięcie w obu kierunkach lub ruchem wahadłowym.

Cięcie żywoplotu należy rozpocząć od powierzchni bocznych, a w następnej kolejności strzczyć górną jego płaszczyznę.

Aby boki żywoplotu były równe, zaleca się ciąć zgodnie z kierunkiem wzrostu pędów z dołu ku górze. W przypadku cięcia z góry na dół, cieńsze gałązki wychylą się na zewnątrz, co może spowodować zbytne prześwietlenie żywoplotu, a nawet powstanie dziur.

Na koniec należy równo przyciąć górną płaszczyznę w tym celu należy na żądanej wysokości rozpiąć sznur przez całą długość żywoplotu.

Należy zwrócić uwagę, aby nie przeciąć niczego niezamierzenie, np. drutu. Nóż lub napęd mogą ulec uszkodzeniu.

### Mechanizm chroniący przed zablokowaniem

W przypadku zablokowania noża tnącego w stawiającym opór materiale, obciążenie silnika wzrasta. Inteligentny układ mikroelektroniczny rozpoznaje obciążenie i zmienia



(wielokrotnie) kierunek obrotu silnika, aby zapobiec zablokowaniu i spowodować przecięcie gałęzi.  
Ta zmiana kierunku obrotu silnika jest słyszalna i może trwać do trzech sekund.

Po przecięciu, urządzenie pracuje dalej w normalnym trybie pracy, lub - w razie przecięcia - automatycznie zatrzymuje noże w pozycji otwartej (gdymy np. doszło do przypadkowego zablokowania maszyny przez druciane ogrodzenie).

## Lokalizacja usterek



### Sektor do żywopłotu

Symptom	Możliwa przyczyna	Rozwiązanie
Sektor nie działa	Rozładowany akumulator	Naładować akumulator (zob. „Wskazówki dotyczące ładowania“)
	Akumulator nie został właściwie umieszczony we wnęce	Upewnić się, że obie blokady prawidłowo zaskoczyły w zapadce
Sektor pracuje z przerwami	Nastąpiło uszkodzenie wewnętrznego okablowania narzędzia ogrodowego	Zwrócić się do punktu serwisowego
	Uszkodzony włącznik/wyłącznik	Zwrócić się do punktu serwisowego
	Kierunek obrotu silnika stale się zmienia, a po ok. 3 sekundach zatrzymuje się	zob. „Wskazówki robocze“ (Mechanizm chroniący przed zablokowaniem)
Silnik pracuje, noże zatrzymują się	Błąd wewnętrzny	Zwrócić się do punktu serwisowego
Noże mocno się nagrzewają	Tępy nóż	Oddać listwę tnącą do ostrzenia
	Wyszczerbiony nóż	Skontrolować stan listwy tnącej
	Za duże tarcie z powodu niedostatecznego nasmarowania	Spryskać olejem smarowym
Nóż się nie obraca	Rozładowany akumulator	Naładować akumulator (zob. „Wskazówki dotyczące ładowania“)
	Uszkodzone narzędzie ogrodowe	Zwrócić się do punktu serwisowego
Silne wibracje/dźwięki	Uszkodzone narzędzie ogrodowe	Zwrócić się do punktu serwisowego
Zbyt krótki czas pracy na jedno ładowanie akumulatora	Za duże tarcie z powodu niedostatecznego nasmarowania	Spryskać olejem smarowym
	Nóż należy oczyścić	Oczyścić nóż
	Zła technika cięcia	zob. „Wskazówki robocze“ (rys. E)
	Akumulator nie jest naładowany do pełna	Naładować akumulator (zob. „Wskazówki dotyczące ładowania“)
Noże obracają się zbyt wolno lub nie działa mechanizm chroniący przed zablokowaniem	Rozładowany akumulator	Naładować akumulator (zob. „Wskazówki dotyczące ładowania“)
	Akumulator był przechowywany w temperaturze przekraczającej dopuszczalny zakres	Odczekać aż akumulator rozgrzeje się do temperatury pokojowej (znajdzie się w dopuszczalnym zakresie temperatur, znajdującym się między 0–35 °C)

### Akumulator i ładowarka

Symptomy	Możliwa przyczyna	Rozwiązanie
Czerwony wskaźnik naładowania akumulatora miga	Akumulator nie został (właściwie) umieszczony we wnęce	Umieścić akumulator prawidłowo na ładowarce



Symptomy	Możliwa przyczyna	Rozwiązanie
Nie jest możliwe ładowanie	Styki akumulatora są zabrudzone	Wyczyścić styki akumulatora, np. przez wielokrotne włożenie i wyjęcie akumulatora. W razie niepowodzenia akumulator wymienić na nowy
	Akumulator jest uszkodzony	Wymienić akumulator na nowy
Wskaźniki ładowania nie świecą się	Wtyczka ładowarki nie (właściwie) podłączona do sieci	Wsadzić wtyczkę (całkowicie) do gniazdka
	Gniazdko, przewód sieciowy lub ładowarka są uszkodzone	Sprawdzić napięcie sieci, ładowarkę, a w razie potrzeb zlecić kontrolę w autoryzowanym punkcie serwisowym elektronarzędzi firmy Bosch

## Konserwacja i serwis

### Konserwacja, czyszczenie i przechowywanie

► **Przed przystąpieniem do wykonywania wszelkich czynności obsługowych przy narzędziu ogrodowym (np. do konserwacji, do wymiany narzędzi roboczych itp), jak również przed przenoszeniem, transportem lub przechowywaniem narzędzia, należy wyjąć z niego akumulator.** Niezamierzone uruchomienie włącznika/wyłącznika grozi skażeniem.

► **Utrzymywanie narzędzia ogrodowego w czystości gwarantuje wydajną i bezpieczną pracę.**

Nie należy umieszczać żadnych przedmiotów na obudowie narzędzia ogrodowego.

Utrzymywanie wyrobu i jego otworów wentylacyjnych w czystości gwarantuje wydajną i bezpieczną pracę.

Nie wolno spryskiwać wyrobu wodą.

Nie wolno zanurzać wyrobu w wodzie.

Niniejszy wyrób należy przechowywać w bezpiecznym, suchym i niedostępnym dla dzieci miejscu.

Nie należy umieszczać żadnych przedmiotów na obudowie wyrobu.

Aby zagwarantować bezpieczną pracę przy użyciu niniejszego wyrobu, należy regularnie kontrolować, czy wszystkie nakrętki, trzpienie i śruby są mocno dokręcone.

W trosce o własne bezpieczeństwo należy zawsze przeprowadzać wizualną kontrolę wyrobu i w razie potrzeby wymienić zużyte lub uszkodzone części.

Upewnić się, czy części zamienne zostały wyprodukowane przez firmę Bosch.

### Pielęgnacja akumulatora

Aby zapewnić optymalne wykorzystanie akumulatora, należy przestrzegać następujących wskazówek i zaleceń:

- Akumulator należy chronić przed wilgocią i kontaktem z wodą.
- Narzędzie ogrodowe oraz akumulator należy przechowywać w zakresie temperatur pomiędzy 20 °C i 50 °C. Akumulatora nie należy na przykład pozostawiać latem w samochodzie.
- Akumulator należy przechowywać oddzielnie. Nie przechowywać narzędzia ogrodowego z osadzonym akumulatorem.

- Jeżeli narzędzie ogrodowe narażone jest na bezpośrednie nasłonecznienie, nie należy pozostawiać w nim akumulatora.
- Optymalna temperatura przechowywania akumulatora wynosi 5 °C.
- Otwory wentylacyjne należy regularnie czyścić za pomocą miękkiego, czystego i suchego pędzela.

Wyraźnie skrócony czas użytkowania akumulatora po naładowaniu świadczy o tym, że akumulator jest zużyty i trzeba go wymienić.

### Obsługa klienta oraz doradztwo dotyczące użytkowania

Ze wszystkimi pytaniami, dotyczącymi naprawy i konserwacji nabytego produktu oraz dostępu do części zamiennych, prosimy zwracać się do punktów obsługi klienta. Rysunki techniczne oraz informacje o częściach zamiennych można znaleźć pod adresem: [www.bosch-pt.com](http://www.bosch-pt.com)

Nasz zespół doradztwa dotyczącego użytkowania odpowie na wszystkie pytania związane z produktami firmy Bosch oraz ich osprzętem.

Przy wszystkich zgłoszeniach oraz zamówieniach części zamiennych konieczne jest podanie 10-cyfrowego numeru katalogowego, znajdującego się na tabliczce znamionowej produktu.

### Polska

Robert Bosch Sp. z o.o.

Serwis Elektronarzędzi

Ul. Jutrzenki 102/104

02-230 Warszawa

Na [www.servisbosch.com](http://www.servisbosch.com) znajdują Państwo wszystkie szczegóły dotyczące usług serwisowych online.

Tel.: 22 7154450

Faks: 22 7154440

E-Mail: [bsc@pl.bosch.com](mailto:bsc@pl.bosch.com)

[www.bosch-pt.pl](http://www.bosch-pt.pl)

### Pozostałe adresy serwisów znajdują się na stronie:

[www.bosch-pt.com/serviceaddresses](http://www.bosch-pt.com/serviceaddresses)

### Transport

Załączone w dostawie akumulatory litowo-jonowe podlegają wymaganiom przepisów dotyczących towarów niebezpiecznych. Akumulatory mogą być transportowane drogą lądową

przez użytkownika, bez konieczności spełnienia jakichkolwiek dalszych warunków.

W przypadku przesyłki przez osoby trzecie (np. transport drogą powietrzną lub za pośrednictwem firmy spedycyjnej) należy dostosować się do szczególnych wymogów dotyczących opakowania i oznakowania towaru. W takim wypadku podczas przygotowywania towaru do wysyłki należy skonsultować się z ekspertem ds. towarów niebezpiecznych.

Akumulatory można wysyłać tylko wówczas, gdy ich obudowa nie jest uszkodzona. Odsłonięte styki należy zakleić, a akumulator zapakować w taki sposób, aby nie mógł on się poruszać (przesuwać) w opakowaniu. Należy wziąć też pod uwagę ewentualne inne przepisy prawa krajowego.

### Utylizacja odpadów



Wyroby, akumulatory, osprzęt i opakowanie należy oddać do powtórnego przetworzenia zgodnego z obowiązującymi przepisami w zakresie ochrony środowiska.



Wyrobow, a także akumulátorů/baterii nie wolno wyrzucać do odpadů z gospodarstwa domowego!

### Tylko dla krajů UE:

Zgodnie z europejsk wytyczn 2012/19/UE, niezdatne do uytu wyroby, a zgodnie z europejsk wytyczn 2006/66/WE uszkodzone lub zuyt akumulatory/baterie, nalezy zbierać osobno i doprowadzić do ponownego przetworzenia zgodnego z zasadami ochrony środowiska.

### Akumulatory/baterie:

#### Li-Ion:

Prosimy postępować zgodnie ze wskazówkami umieszczonymi w rozdziale Transport (zob. „Transport“, Strona 128).

## Čeština

### Bezpečnostní upozornění

#### Vysvětlení symbolů



Pročtete si nvod k pouit.



Nepouivat za dešt.



Noste ochranu oi.



Dříve ne na zahradnm nrad provedete seřizovac nebo čistic prce nebo pokud

zůstane zahradn nrad njakou dobu bez dozoru, odejmte akumultor.



Udrujte sv ruce daleko od noe.

### Obecne bezpečnostn pokyny pro elektricke nrad

#### ⚠ VYSTRAHA Prostudujte si vsechny bezpečnostn vystrahy, pokyny, ilustrace a specifikace k tomuto elektrickemu nrad.

Nedodrovn vsech nie uvedench pokynů mue mt za nsledek úraz elektrickm proudem, poar a/nebo teke porann.

#### Vsechna varovn upozornn a pokyny do budoucna uschovejte.

V upozornnch pouit pojem „elektricke nrad“ se vztahuje na elektricke nrad napjene ze ste (se stovm kabelem) a na elektricke nrad napjene akumultorem (bez stovho kabelu).

#### Bezpečnost pracovište

- ▶ **Udrujte pracovište v čistote a dobe osvtlene.**  
Nepořdek nebo neosvtlene pracovište mohou vest k úrazům.
- ▶ **S elektrickm nradm nepracujte v prostředi ohroenm exploz, kde se nachzejí hořlave kapaliny, plyny nebo prach.** Elektricke nrad vytvr jiskry, ktere mohou prach nebo pry zaplit.
- ▶ **Dti a jine osoby udrujte pi pouit elektrickho nrad v bezpečne vzdlenosti od pracovište.** Pi rozptylen muete ztratit kontrolu nad nradm.

#### Elektricka bezpečnost

- ▶ **Zastrčky elektrickho nrad mus lcovat se zasuvkou. Zastrčka nesm bt adnm způsobem upravena. S elektrickm nradm s ochrannm uzemnnm nepouivejte adne adapterove zastrčky.** Neupravene zastrčky a odpovdajic zasuvky sniuj riziko zasahu elektrickm proudem.
- ▶ **Zabraňte kontaktu tela s uzemnnmi povrchy, jako jsou např. potrub, topen, sporky a chladncky.** Je-li vae telo uzemnno, existuje zvyšene riziko zasahu elektrickm proudem.
- ▶ **Chraňte elektricke nrad ped deštem a vlhkem.** Vniknut vody do elektrickho nrad zvyuje nebezpe zasahu elektrickm proudem.
- ▶ **Dbejte na účel kabelu. Nepouivejte jej k noeni elektrickho nrad nebo k vytahn zastrčky ze zasuvky. Udrujte kabel v bezpečne vzdlenosti od tepla, oleje, ostrch hran nebo pohyblivch dlů.** Pokozene nebo spletene kabely zvyuj riziko zasahu elektrickm proudem.
- ▶ **Pokud pracujete s elektrickm nradm venku, pouijte pouze takove prodluovac kabely, ktere jsou způsobile i pro venkovn pouit.** Pouit

prodlužovací kabelu, jež je vhodný pro použití venku, snižuje riziko zásahu elektrickým proudem.

► **Pokud se nelze vyhnout provozu elektrického nářadí ve vlhkém prostředí, použijte proudový chránič.**

Použití proudového chrániče snižuje riziko zásahu elektrickým proudem.

#### Osobní bezpečnost

► **Buďte pozorní, dávejte pozor na to, co děláte a přistupujte k práci s elektrickým nářadím rozumně. Nepoužívejte žádné elektrické nářadí, pokud jste unaveni nebo pod vlivem drog, alkoholu či léků.**

Moment nepozornosti při použití elektrického nářadí může vést k vážným poraněním.

► **Používejte ochranné osobní pomůcky. Noste ochranné brýle.** Nošení osobních ochranných pomůcek, jako je maska proti prachu, bezpečnostní obuv s protiskluzovou podrážkou, ochranná přilba nebo sluchátka, podle aktuálních podmínek, snižuje riziko poranění.

► **Zabraňte neúmyslnému uvedení do provozu. Přesvědčte se, že je elektrické nářadí vypnuté, dříve než jej uchopíte, poneseťe či připojíte na zdroj napájení a/nebo akumulátor.** Máte-li při nošení elektrického nářadí prst na spínači, nebo pokud nářadí připojíte ke zdroji napájení zapnuté, může dojít k úrazu.

► **Než elektrické nářadí zapnete, odstraňte seřizovací nástroje nebo klíče.** Nachází-li se v otáčivém dílu elektrického nářadí nějaký nástroj nebo klíč, může dojít k poranění.

► **Nepřeceňujte své síly. Zajistěte si bezpečný postoj a udržujte vždy rovnováhu.** Tím můžete elektrické nářadí v neočekávaných situacích lépe kontrolovat.

► **Noste vhodný oděv. Nenoste volný oděv ani šperky. Vlasy a oděv udržujte v bezpečné vzdálenosti od pohyblivých se dílů.** Volný oděv, šperky nebo dlouhé vlasy mohou být zachyceny pohyblivými se díly.

► **Lze-li namontovat odsávací či zachycující přípravky, přesvědčte se, že jsou připojeny a správně použity.** Odsávání prachu může snížit ohrožení prachem.

► **Dbejte na to, abyste při častém používání nářadí nebyli méně ostražití a nezapomínali na bezpečnostní zásady.** Nedbalé ovládání může způsobit těžké poranění za zlomek sekundy.

#### Svědomité zacházení a používání elektrického nářadí

► **Elektrické nářadí nepřetěžujte. Pro svou práci použijte k tomu určené elektrické nářadí.** S vhodným elektrickým nářadím budete pracovat v dané oblasti lépe a bezpečněji.

► **Nepoužívejte elektrické nářadí, jestliže jej nelze spínačem zapnout a vypnout.** Elektrické nářadí, které nelze ovládat spínačem, je nebezpečné a musí se opravit.

► **Než provedete seřízení elektrického nářadí, výměnu příslušenství nebo nářadí odložte, vytáhněte zástrčku ze zásuvky a/nebo odstraňte odpojitelný akumulátor.** Toto preventivní opatření zabrání neúmyslnému zapnutí elektrického nářadí.

► **Uchovávejte nepoužívané elektrické nářadí mimo dosah dětí. Nenechte nářadí používat osoby, které s ním nejsou seznámeny nebo nečetly tyto pokyny.** Elektrické nářadí je nebezpečné, je-li používáno nezkušenými osobami.

► **Pečujte o elektrické nářadí a příslušenství svědomitě. Zkontrolujte, zda pohyblivé díly nářadí bezvadně fungují a nevzpříčují se, zda díly nejsou zlomené nebo poškozené tak, že by ovlivňovaly funkce elektrického nářadí. Poškozené díly nechte před použitím elektrického nářadí opravit.** Mnoho úrazů má příčinu ve špatně udržovaném elektrickém nářadí.

► **Řezné nástroje udržujte ostré a čisté.** Pečlivě ošetřované řezné nástroje s ostrými řeznými hranami se méně vzpříčují a dají se snáze vést.

► **Používejte elektrické nářadí, příslušenství, nástroje apod. podle těchto pokynů. Respektujte přitom pracovní podmínky a prováděnou činnost.** Použití elektrického nářadí pro jiná než určené použití může vést k nebezpečným situacím.

► **Udržujte rukojeti a úchopové plochy suché, čisté a bez oleje a maziva.** Kluzké rukojeti a úchopové plochy neumožňují bezpečnou manipulaci a ovládání nářadí v neočekávaných situacích.

#### Použití a péče o akumulátorové nářadí

► **Akumulátory nabíjejte pouze v nabíječce, která je doporučena výrobcem.** U nabíječky, která je vhodná pro určitý druh akumulátorů, existuje nebezpečí požáru, je-li používána s jinými akumulátory.

► **Do elektrického nářadí používejte pouze k tomu určené akumulátory.** Použití jiných akumulátorů může vést k poranění či požáru.

► **Nepoužívaný akumulátor uchovávejte v bezpečné vzdálenosti od kovových předmětů, jako jsou kancelářské sponky, mince, klíče, hřebíky, šrouby nebo jiné drobné kovové předměty, které mohou způsobit přemostění kontaktů.** Zkrat mezi kontakty akumulátoru může mít za následek popáleniny nebo požár.

► **Při nesprávném použití může z akumulátoru vytéci kapalina. Nedotýkejte se jí. Při náhodném kontaktu opláchněte místo vodou. Pokud kapalina vnikne do očí, navštivte lékaře.** Kapalina vytékající z akumulátoru může způsobit podráždění pokožky nebo popáleniny.

► **Nepoužívejte akumulátor nebo nářadí, které je poškozené či upravené.** Poškozené nebo upravené akumulátory se mohou chovat nepředvídaně a způsobit požár, výbuch či poranění.

► **Nevystavujte akumulátor nebo nářadí ohni či nadměrné teplotě.** Vystavení ohni nebo teplotě nad 130 °C může způsobit výbuch.

► **Dodržujte všechny pokyny pro nabíjení a nenabíjejte akumulátor nebo nářadí mimo teplotní rozsah uvedený v pokynech.** Nesprávné nabíjení nebo nabíjení při teplotách mimo uvedený rozsah může poškodit akumulátor a zvýšit riziko požáru.

## Servis

- ▶ **Nechte své elektrické nářadí opravit pouze kvalifikovaným odborným personálem a pouze s originálními náhradními díly.** Tím bude zajištěno, že bezpečnost elektrického nářadí zůstane zachována.
- ▶ **Nikdy neprovádějte servis poškozených akumulátorů.** Servis akumulátorů by měl provádět pouze výrobce nebo autorizovaná oprava.

## Bezpečnostní upozornění pro nůžky na živý plot

- ▶ **Udržujte všechny části těla daleko od nože. Nepokoušejte se při běžícím noži odstraňovat ustřížený materiál nebo stříhaný materiál přidržovat.** Nože se po vypnutí dále pohybují. Moment nepozornosti při používání nůžek na živý plot může vést k těžkým zraněním.
- ▶ **Nůžky na živý plot noste za rukojeť s noži v klidu a dbajte na to, aby nebyl žádný spínač stisknutý.** Svědomité nošení nůžek na živý plot snižuje riziko neúmyslného startu a z toho vyplývajícího zranění od nožů.
- ▶ **Při přepravě nebo uskladnění nůžek na živý plot vždy natáhněte kryt nožů.** Pečlivé zacházení s nůžkami na živý plot snižuje nebezpečí zranění od nožů.
- ▶ **Pokud odstraňujete sevřený stříhaný materiál nebo na nářadí provádíte údržbu, zajistěte, aby byly všechny spínače vypnuté a akumulátor odstraněný nebo odpojený.** Neočekávaný rozběh nůžek na živý plot při odstraňování sevřeného stříhaného materiálu nebo při pracích údržby může vést k těžkým zraněním.
- ▶ **Držte nůžky na živý plot pouze na izolovaných plochách rukojeti, poněvadž nůž může přijít do styku se skrytými elektrickými kabely.** Kontakt nožů s elektrickým vedením pod napětím může přivést napětí i na kovové díly nůžek na živý plot a vést k zásahu elektrickým proudem.
- ▶ **Udržujte všechny síťové kabely a vedení daleko od oblastí stříhání.** Síťové kabely nebo el. vedení mohou být v živém plotě či v keřích skrytá a tudíž mohou být nožem přefata.
- ▶ **Nůžky na živý plot nepoužívejte při špatném počasí, zejména pokud existuje nebezpečí zásahu bleskem.** To snižuje nebezpečí zasažení bleskem.

## Doplňková varovná upozornění

- ▶ Toto zařízení není určeno k tomu, aby jej používaly osoby (včetně dětí) s omezenými fyzickými, smyslovými nebo duševními schopnostmi nebo s nedostatkem zkušeností a / nebo vědomostí, ledaže budou kvůli své bezpečnosti pod dohledem kompetentní osoby nebo od ní obdržely pokyny, jak zařízení používat. Děti by měly být pod dohledem, aby bylo zajištěno, že si se zařízením nehrají.
- ▶ **Elektronářadí držte při práci pevně oběma rukama a zajistěte si bezpečný postoj.** Oběma rukama je elektronářadí vedeno bezpečněji.

- ▶ **Zajistěte, aby všechna ochranná ústrojí a rukojeti byly při používání výrobku namontovány.** Nikdy se nepokoušejte uvést do provozu neúplně smontovaný výrobek nebo výrobek s nepřípustnými modifikacemi.
- ▶ **Střížnou lištu před používáním vždy namažte servisním sprejem.**
- ▶ **Než elektronářadí odložíte, počkejte až se zastaví.**
- ▶ Během provozu se nesmějí v okruhu 3 m zdržovat žádné další osoby ani zvířata. Obsluha je v pracovním prostoru zodpovědná vůči třetím stranám.
- ▶ Neuchopujte nůžky na živý plot nikdy za střížnou lištu.
- ▶ Nikdy nedovolte dětem nebo osobám, jež nejsou seznámeny s těmito pokyny, nůžky na živý plot používat. Národní předpisy možná vymezují věk obsluhy.
- ▶ Stříhání živého plotu nikdy neprovádějte, zatímco se v bezprostřední blízkosti zdržují osoby, zejména děti, nebo domácí zvířata.
- ▶ Obsluha je zodpovědná za nehody nebo ublížení jiným osobám nebo jejich majetku.
- ▶ Nůžky na živý plot nepoužívejte bosí nebo s otevřenými sandály. Neustále noste pevnou obuv a dlouhé kalhoty. Doporučuje se nošení pevných rukavic, protiskluzové obuvi a ochranných brýlí. Nenoste široký oděv či šperky, jež se může/můžou zaplést do pohyblivých dílů stroje.
- ▶ Pečlivě prohleďte stříhaný živý plot a odstraňte všechny dráty a jiná cizí tělesa.
- ▶ Před použitím vždy zkontrolujte, zda nejsou nože, šrouby nožů a další díly stříhacího mechanismu opotřebované nebo poškozené. Nikdy nepracujte s poškozeným nebo silně opotřebovaným stříhacím mechanismem.
- ▶ Seznamte se s obsluhou nůžek na živý plot, abyste je mohli v případě nouze okamžitě zastavit.
- ▶ Stříhání živého plotu provádějte pouze za denního světla nebo za dobrého umělého osvětlení.
- ▶ Nikdy nepoužívejte nůžky na živý plot s vadnými či nenamontovanými ochrannými přípravky.
- ▶ Zajistěte, aby byly při provozu nůžek na živý plot namontované všechny dodávané rukojeti a ochranné přípravky. Nikdy se nepokoušejte uvést do provozu neúplně smontované nůžky na živý plot nebo nůžky s nepřípustnými modifikacemi.
- ▶ Nůžky na živý plot nikdy nedržte na jejich ochranném ústrojí.
- ▶ Při provozu nůžek na živý plot neustále dbajte na bezpečný postoj a vždy udržujte rovnováhu.
- ▶ Buďte si vědomi Vašeho okolí a buďte připraveni na možné nebezpečné okolnosti, jež během stříhání živého plotu možná neuslyšíte.
- ▶ Zajistěte pevné usazení všech matic, čepů a šroubů, aby byl zaručen bezpečný pracovní stav nůžek na živý plot.
- ▶ Nůžky na živý plot skladujte na suchém, vysoko položeném nebo uzamčeném místě, mimo dosah dětí.
- ▶ Opotřebované nebo poškozené díly pro jistotu vyměňte.
- ▶ Nepokoušejte se výrobek opravovat, ledaže máte nezbytné vzdělání.

- ▶ Zajistěte, aby vyměněné díly pocházely od firmy Bosch.
- ▶ Jako ochrana proti doteku pro pohyblivý střižný nož jsou nůžky na živý plot vybaveny po jednom ochranném spínači nožů na každé rukojeti. Pro provoz nůžek na živý plot se musejí oba spínače současně stisknout. **Zahradní nářadí nepoužívejte, pokud běží, přestože není stisknutý žádný spínač nebo jen jeden spínač.**

### Upozornění pro optimální zacházení s akumulátorem

- ▶ **Neotvírejte akumulátor.** Hrozí nebezpečí zkratu.



**Chraňte akumulátor před horkem, např. i před trvalým slunečním zářením, před ohněm, vodou a vlhkostí.** Existuje nebezpečí výbuchu.



- ▶ **Při poškození a nesprávném používání akumulátoru mohou unikat výpary.** Prostor větrejte a při potížích vyhledejte lékaře. Výpary mohou dráždit dýchací cesty.
- ▶ **Akumulátor používejte pouze v produktech výrobce.** Jen tak bude akumulátor chráněn před nebezpečným přetížením.
- ▶ **Špičatými předměty, jako např. hřebíky nebo šroubováky, nebo působením vnější síly může dojít k poškození akumulátoru.** Uvnitř může dojít ke zkratu a akumulátor může začít hořet, může z něj unikat kouř, může vybuchnout nebo se přehřát.
- ▶ **Akumulátor nezkratujte.** Existuje nebezpečí výbuchu.
- ▶ Příležitostně vyčistěte větrací otvory akumulátoru měkkým, čistým a suchým štětcem.
- ▶ **Nářadí nabíjejte pouze společně dodanou nabíječkou.**

### Bezpečnostní upozornění pro nabíječky



**Přečtěte si všechna bezpečnostní upozornění a pokyny.** Nedodržování bezpečnostních upozornění a pokynů může mít za následek úraz elektrickým proudem, požár a/nebo těžká poranění.

### Všechna bezpečnostní upozornění a pokyny do budoucna uschovejte.

Nabíječku používejte jen tehdy, pokud můžete všechny funkce plně odhadnout a bez omezení provést nebo jste obdrželi příslušné pokyny.

- ▶ **Nikdy nedovolte nabíječku používat dětem, osobám s omezenými fyzickými, smyslovými nebo duševními schopnostmi či nedostatečnou zkušeností a/nebo nedostatečnými vědomostmi a/nebo osobám neseznámeným s těmito pokyny.** Národní předpisy mohou vymezovat věk obsluhy.

- ▶ **Dohlížejte na děti.** Tak bude zajištěno, že si děti nebudou s nabíječkou hrát.
- ▶ Nabíjejte pouze lithium-iontové akumulátory Bosch s kapacitou od **1,5 Ah** (od **5** akumulátorových článků). Napětí akumulátoru musí odpovídat nabíjecímu napětí nabíječky. Nenabíjejte žádné nedobíjecí akumulátory. Jinak existuje nebezpečí požáru a výbuchu.



### Chraňte nabíječku před deštěm a vlhkem.

Vniknutí vody do nabíječky zvyšuje riziko zásahu elektrickým proudem.

Pokud je kabel poškozený nebo proseknutý, okamžitě vytáhněte zástrčku ze zásuvky



- ▶ **Nabíječka se musí udržovat v čistotě.** Při znečištění hrozí nebezpečí zásahu elektrickým proudem.
- ▶ **Před každým použitím zkontrolujte nabíječku, kabel a zástrčku. Pokud zjistíte poškození, nabíječku nepoužívejte. Neotvírejte sami nabíječku a nechte ji opravit pouze kvalifikovanými odbornými pracovníky a pouze za použití originálních náhradních dílů.** Poškozené nabíječky, kabely a zástrčky zvyšují riziko zásahu elektrickým proudem.
- ▶ **Nabíječku nepoužívejte na snadno hořlavém podkladu (např. papíru, textilích), resp. v hořlavém prostředí.** Protože se nabíječka při provozu zahřívá, hrozí nebezpečí požáru.
- ▶ **Nezakrývejte větrací otvory nabíječky.** Nabíječka se jinak může přehřát a nebude řádně fungovat.
- ▶ Pro zvýšenou elektrickou bezpečnost se doporučuje použití proudového chrániče s max. vybavovacím proudem 30 mA. Před použitím vždy zkontrolujte Váš proudový chránič FI.

### Symboły







Následující symboly mají význam pro čtení a pochopení návodu k obsluze. Zapamatujte si symboly a jejich význam. Správná interpretace symbolů Vám pomůže výrobek lépe a bezpečněji používat.

#### Symbol

#### Význam



Noste ochranné rukavice

Symbol	Význam
	Směr pohybu
	Směr reakce
	Hmotnost
	Zapnutí
	Vypnutí
CLICK!	Slyšitelný zvuk
	Zakázané počínání
	Příslušenství/náhradní díly

## Popis výrobku a specifikací



**Přečtěte si všechna bezpečnostní upozornění a pokyny.** Nedodržování bezpečnostních upozornění a pokynů může mít

za následek úraz elektrickým proudem, požár a / nebo těžká poranění.

Dbejte prosím vyobrazení v zadní části návodu k použití.

### Určené použití

Zahradní nářadí je určeno ke stříhání a zastřihávání živých plotů a keřů v domácích a hobby zahradách.

### Zobrazené komponenty (viz obrázek A)

Číslování zobrazených komponent se vztahuje na vyobrazení výrobku na grafických stranách.

- (1) Rukojeť (izolovaná plocha rukojeti)
- (2) Spínač
- (3) Blokování zapnutí spínače
- (4) Ochrana ruky
- (5) Lišta
- (6) Ochranné pouzdro
- (7) Nabíječka
- (8) Odjišťovací tlačítko akumulátoru
- (9) Akumulátor

**Zobrazené nebo popsané příslušenství nepatří ke standardnímu obsahu dodávky. Kompletní příslušenství naleznete v našem programu příslušenství.**

## Technická data

Akumulátorové nůžky na živý plot		AHS 48-20 LI	AHS 50-20 LI	AHS 53-20 LI	AHS 55-20 LI	Universal HedgeCut 18-500	Universal HedgeCut 18-550
Objednací číslo		<b>3 600 H49 F..</b>	<b>3 600 H49 F..</b>	<b>3 600 H49 G..</b>	<b>3 600 H49 G..</b>	<b>3 600 H49 F..</b>	<b>3 600 H49 G..</b>
Počet zdvihů při běhu naprázdno	min <sup>-1</sup>	2600	2600	2600	2600	2600	2600
Délka stříhu	mm	480	500	530	550	500	550
Rozevření zubů	mm	20	20	20	20	20	20
Hmotnost podle EPTA-Procedure 01:2014 <sup>A)</sup>	kg	2,5	2,5	2,6	2,6	2,5	2,6
Sériové číslo		viz typový štítek na zahradním nářadí					
Doporučená teplota prostředí při nabíjení	°C	0... +35	0... +35	0... +35	0... +35	0... +35	0... +35
Dovolená teplota okolí při provozu <sup>B)</sup> a při skladování	°C	-20... +50	-20... +50	-20... +50	-20... +50	-20... +50	-20... +50
Typ akumulátoru		PBA 18V...W- 1,5 Ah, 2,0 Ah, 2,5 Ah, 3,0 Ah, 4,0 Ah, 5,0 Ah, 6,0 Ah					

A) V závislosti na použitém akumulátoru

B) Omezený výkon při teplotách <0 °C

Nabíječka	AL 1810 CV	AL 1815 CV	AL 1830 CV	AL 1880 CV	
Nabíjecí proud	A	1,0	1,5	3,0	8,0
Doba nabíjení (vybitý akumulátor)					



Nabíječka		AL 1810 CV	AL 1815 CV	AL 1830 CV	AL 1880 CV
- Akumulátor se 1,5 Ah	min	94	63	33	27
- Akumulátor se 2,0 Ah	min	124	84	45	30
- Akumulátor se 2,5 Ah	min	154	105	60	36
- Akumulátor se 3,0 Ah	min	185	130	72	46
- Akumulátor se 4,0 Ah	min	244	168	95	35
- Akumulátor s 6,0 Ah	min	364	260	130	62
Hmotnost podle EPTA-Procedure 01:2014	kg	0,17	0,38	0,40	0,60
Třída ochrany		□ / II	□ / II	□ / II	□ / II

Údaje platí pro jmenovité napětí [U] 230 V. U odlišných napětí a u specifických provedení pro příslušné země se mohou tyto údaje lišit.

### Informace o hluku a vibracích

Hodnoty emise hluku zjištěny podle **EN 62841-4-2:2019**.

Hodnocená hladina hluku A elektronářadí činí typicky:

**71 dB(A)**; hladina akustického výkonu **91 dB(A)**.

Nepřesnost K = **1,0 dB**.

#### Noste chrániče sluchu!

Celkové hodnoty vibrací  $a_h$  (vektorový součet tří os) a nepřesnost K zjištěny podle **EN 62841-4-2:2019**:

$a_h = 2,5 \text{ m/s}^2$ ,  $K = 1,5 \text{ m/s}^2$ ,

Uvedená(é) celková(é) hodnota(y) vibrací a uvedená(é) hodnota(y) emise hluku byly naměřeny podle normované zkušební metody a mohou se použít pro srovnání elektronářadí s jiným.

Uvedená(é) celková(é) hodnota(y) vibrací a uvedená(é) hodnota(y) emise hluku se mohou použít i pro předběžný odhad zátěže.

Emise vibrací a hluku se mohou během reálného používání elektronářadí odchylovat od uváděných hodnot v závislosti na způsobu, jakým se elektronářadí používá, zejména, jaký druh obrobku se opracovává; a - kvůli nezbytnosti pevně stanovit bezpečnostní opatření pro ochranu obsluhy, jež se zakládají na odhadu zatížení vibracemi během skutečných podmínek používání (přitom je třeba zohlednit všechny části pracovního cyklu, např. časy, v kterých je elektronářadí vypnuté a takové, v kterých je sice zapnuté, ale běží bez zatížení).

## Uvedení do provozu

### Pro Vaši bezpečnost

- **Pozor: Než budou provedeny seřizovací a čistící práce, zahradní nářadí vypněte a odstraňte akumulátor.**
- **Po vypnutí nůžek na živý plot se nože ještě několik sekund dále pohybují.**
- **Nedotýkejte se pohybujících se nožů.**

### Nabíjení akumulátoru

- **Dbejte na správné síťové napětí!** Napětí zdroje proudu musí souhlasit s údaji na typovém štítku nabíječky.

Akumulátor je vybavený kontrolou teploty, jež dovolí nabíjení pouze v rozsahu teploty mezi 0 °C a 35 °C. Tím se dosáhne vysoké životnosti akumulátoru.

**Upozornění:** Akumulátor se dodává částečně nabitý. Pro zaručení plného výkonu akumulátoru jej před prvním nasazením v nabíječce zcela nabijte.

Akumulátor Li-ion lze bez zkrácení životnosti kdykoli nabít. Přerušování procesu nabíjení akumulátoru neškodí.

Lithium-iontový akumulátor je díky „Electronic Cell Protection (ECP)“ chráněn proti hlubokému vybití. Při vybitém akumulátoru se výrobek pomocí ochranného obvodu vypne: Zahradní nářadí už dále nepracuje.

**Po automatickém vypnutí výrobku už dále netlačte na spínač.** Akumulátor se může poškodit.

Řiďte se pokyny pro likvidaci akumulátoru.

### Vložení/odejmutí akumulátoru (viz obrázek B)

**Upozornění:** Používání nevhodných akumulátorů může vést k chybným funkcím nebo k poškození stroje.

Vložte nabitý akumulátor (9). Zajistěte, aby byl akumulátor zcela vložený.

Pro odejmutí akumulátoru (9) ze stroje stiskněte odjišťovací tlačítko akumulátoru (8) a akumulátor vytáhněte ven.

### Proces nabíjení

Proces nabíjení začíná, jakmile se síťová zástrčka nabíječky zastrčí do zásuvky a akumulátor (9) vloží do nabíječky (7).

Díky inteligentnímu způsobu nabíjení se automaticky rozpozná stav nabití akumulátoru a v závislosti na teplotě a napětí akumulátoru zvolí optimální nabíjecí proud.

Tím se šetří akumulátor a zůstává při uložení v nabíječce vždy zcela nabitý.

### Význam indikačních prvků (AL 1815 CV)

#### Blikající ukazatel nabíjení akumulátoru

 **Charge** Proces nabíjení je signalizován blikáním ukazatele nabíjení akumulátoru.

#### Trvalé světlo ukazatele nabíjení akumulátoru

 **Full** **Trvalé světlo** ukazatele nabíjení akumulátoru signalizuje, že akumulátor je zcela nabitý nebo že teplota akumulátoru je vně dovoleného rozsahu teploty



nabíjení a proto nemůže být nabíjen. Jakmile je dosaženo dovoleného rozsahu teploty, bude akumulátor nabíjen.

Bez nastrčeného akumulátoru signalizuje **trvalé světlo** ukazatele nabíjení akumulátoru, že je síťová zástrčka zasunuta do zásuvky a nabíječka je připravena k provozu.

### Význam zobrazovaných prvků (AL 1830 CV)

#### Blikající světlo (rychlé) zeleného ukazatele nabíjení akumulátoru

 Proces rychlonabíjení je signalizován **rychlým blikáním zeleného** ukazatele nabíjení akumulátoru.

**Upozornění:** Proces rychlonabíjení je možný jen tehdy, když je teplota akumulátoru v přípustném rozsahu nabíjecí teploty, viz odstavec „Technická data“.

#### Blikající světlo (pomalé) zeleného ukazatele nabíjení akumulátoru

 Při stavu nabití akumulátoru ca. 80% **bliká zelený** ukazatel nabíjení akumulátoru **pomalou**.

Akumulátor lze vyjmout a ihned začít používat.

#### Nepřetržitě svítící zelený ukazatel nabíjení akumulátoru

 **Nepřetržitě svítící zelený** ukazatel nabíjení akumulátoru signalizuje, že je akumulátor plně nabitý.

Bez nasazeného akumulátoru **nepřetržitě svítící** ukazatel nabíjení akumulátoru signalizuje, že je zapojená síťová zástrčka do zásuvky a nabíječka je připravená k provozu.

#### Trvalé světlo červeného ukazatele nabíjení akumulátoru

 **Trvalé světlo červeného** ukazatele nabíjení akumulátoru signalizuje, že je teplota akumulátoru vně dovoleného rozsahu teploty nabíjení, viz odstavec „Technická data“. Jakmile se dosáhne přípustného rozsahu teploty, přepne se nabíječka automaticky na rychlonabíjení.

#### Blikající světlo červeného ukazatele nabíjení akumulátoru

 **Blikající světlo červeného** ukazatele nabíjení akumulátoru signalizuje jinou poruchu procesu nabíjení, viz odstavec „Chyby – příčiny a odstranění“.

## Hledání závad



### Nůžky na živý plot

Příznak	Možná příčina	Odstranění
Nůžky na živý plot neběží	Vybitý akumulátor Akumulátor není správně nasazený	Akumulátor nabijte, viz též „Upozornění k nabíjení“ Zajistěte, aby oba stupně zajištění zapadly
Nůžky na živý plot běží přerušovaně	Vadná vnitřní kabeláž zahradního nářadí Vadný spínač	Vyhledejte servis Vyhledejte servis

## Obsluha

### Zapnutí/vypnutí (viz obrázky C a D)

Pro **zapnutí** stiskněte nejprve blokování zapnutí **(3)** a podržte jej stisknuté. Poté stiskněte spínač **(2)** a podržte ho stisknutý.

Pro **vypnutí** uvolněte blokování zapnutí **(3)** a poté spínač **(2)**.

### Řezací funkce

Ačkoli rozevření zubů dovoluje stříhnutí větvi až do Ø 20 mm, je špička stříhací lišty dimenzována pro stříhy až do Ø 25 mm.

### Práce s nůžkami na živý plot (viz obrázek E)

Pohybuje nůžkami na živý plot na linii stříhu rovnoměrně vpřed. Oboustranná stříhací lišta umožňuje stříh v obou směrech nebo kývavými pohyby z jedné na druhou stranu. Nejprve stříhejte boky živého plotu, poté horní hranu.

Abyste získali rovné boky, doporučujeme stříhat ve směru růstu odspodu nahoru. Stříhá-li se shora dolů, pohybují se slabší větvičky směrem ven, čímž mohou vzniknout řídká místa nebo díry.

Po poslední rovnoměrné zastřížení horní hrany napněte v potřebné výšce po celé délce živého plotu provázek.

Dávejte pozor na to, aby se nepřestříhly žádné předměty jako např. dráty. Nože nebo pohon se mohou poškodit.

### Antiblokovací mechanismus

Zablokuje-li se střížný nůž v odolném materiálu, pak se zvýší zatížení motoru. Inteligentní mikroelektronika rozpozná tuto situaci přetížení a několikrát zopakuje přepnutí motoru, aby tím zabránila zablokování střížných nožů a aby se materiál přestříhl.

Toto slyšitelné přepnutí trvá až 3 s.

Po přestříhnutí pracuje zahradní nářadí dál v normálním režimu nebo střížný nůž zůstane při přetrvávající situaci přetížení automaticky stát v otevřeném stavu (např. když nedopatřením zahradní nářadí zablokuje díl kovového plotu).

Příznak	Možná příčina	Odstranění
	Směr otáčení motoru se neustále mění a zastaví se po ca. 3 sekundách	Viz „Pracovní pokyny“ (Antiblokovací mechanismus)
Motor běží, nože zůstávají stát	Vnitřní závada	Vyhleďte servis
Nože jsou horké	Tupý nůž	Nechte nabrousit stříhací lištu
	Nůž má skuliny	Nechte zkontrolovat stříhací lištu
	Příliš velké tření kvůli chybějícímu mazání	Nastříkejte mazacím olejem
Nůž se nepohybuje	Vybitý akumulátor	Akumulátor nabijte, viz též „Upozornění k nabíjení“
	Vadné zahradní nářadí	Vyhleďte servis
Silné vibrace/hluk	Vadné zahradní nářadí	Vyhleďte servis
Krátká doba stříhání na nabití akumulátoru	Příliš velké tření kvůli chybějícímu mazání	Nastříkejte mazacím olejem
	Nůž musí být vyčištěn	Vyčistěte nůž
	Špatná technika stříhání	Viz „Pracovní pokyny“ (obrázek E)
	Akumulátor není zcela nabit	Akumulátor nabijte, viz též „Upozornění k nabíjení“
Nože se pohybují pomalu nebo antiblokovací mechanismus nefunguje	Vybitý akumulátor	Akumulátor nabijte, viz též „Upozornění k nabíjení“
	Akumulátor skladován vně přípustného rozsahu teploty	Nechte akumulátor ohřát na teplotu místnosti (uvnitř přípustného rozsahu teploty 0–35 °C)

### Akumulátor a nabíječka

Příznaky	Možná příčina	Odstranění
Bliká červený ukazatel nabíjení akumulátoru	Akumulátor není (správně) nasazený	Nasadte akumulátor správně do nabíječky
	Znečištěné kontakty akumulátoru	Kontakty akumulátoru očistěte; např. několikaerým zasunutím a vytažením akumulátoru, popř. akumulátor nahraďte
Nabíjecí proces není možný	Vadný akumulátor	Akumulátor nahraďte
Ukazatel nabíjení akumulátoru nesvítí	Síťová zástrčka nabíječky není (správně) zastrčena	Síťovou zástrčku (zcela) zastrčte do zásuvky
	Zásuvka, síťový kabel nebo nabíječka mají závadu	Zkontrolujte síťové napětí, nabíječku příp. nechte zkontrolovat autorizovaným servisním střediskem pro elektronářadí Bosch

## Údržba a servis

### Údržba, čištění a skladování

- **Před všemi pracemi na zahradním nářadí (např. údržba, výměna nástrojů atd.) a též při jeho přepravě a uskladnění odejměte ze zahradního nářadí akumulátor.** Při neúmyslném stlačení spínače existuje nebezpečí zranění.
- **Udržujte výrobek čistý, abyste mohli dobře a bezpečně pracovat.**

Neodkládejte na zahradní nářadí jiné předměty.

Udržujte výrobek a větrací otvory čisté, abyste mohli dobře a bezpečně pracovat.

Nikdy nekropte výrobek vodou.

Nikdy neponořujte výrobek pod vodu.

Skladujte výrobek na bezpečném místě, v suchu a mimo dosah dětí.

Neodkládejte na výrobek žádné další předměty.

Zajistěte pevné usazení všech matic, čepů a šroubů, tím je umožněna bezpečná práce s výrobkem.

Výrobek kontrolujte a opotřebované nebo poškozené díly pro jistotu nahraďte.

Zajistěte, aby vyměněné díly pocházely od firmy Bosch.

### Péče o akumulátor

Pro zaručení optimálního používání akumulátoru dbejte následujících upozornění a opatření:

- Chraňte akumulátor před vlhkostí a vodou.
- Zahradní nářadí a akumulátor skladujte pouze v teplotním rozsahu od –20 °C do 50 °C. Nenechávejte zahradní nářadí např. v létě ležet v autě.

- Akumulátor uskladněte odděleně a nikoli v nabíječce.
- Při přímém slunečním záření nenechávejte akumulátor v zahradním nářadí.
- Optimální teplota pro uskladnění akumulátoru činí 5 °C.
- Příležitostně vyčistěte větrací otvory akumulátoru měkkým, čistým a suchým štětcem.

Výrazně zkrácená doba provozu po nabíjení ukazuje, že je akumulátor opotřebovaný a musí se nahradit.

### Zákaznická služba a poradenství ohledně použití

Zákaznická služba zodpoví vaše dotazy k opravě a údržbě vašeho výrobku a též k náhradním dílům. Rozkladové výkresy a informace o náhradních dílech najdete také na: [www.bosch-pt.com](http://www.bosch-pt.com).

V případě dotazů k našim výrobkům a příslušenství vám ochotně pomůže poradenský tým Bosch.

V případě veškerých otázek a objednávek náhradních dílů bezpodmínečně uveďte 10místné věcné číslo podle typového štítku výrobku.

#### Czech Republic

Robert Bosch odbytová s.r.o.

Bosch Service Center PT

K Vápence 1621/16

692 01 Mikulov

Na [www.bosch-pt.cz](http://www.bosch-pt.cz) si si můžete objednat opravu Vašeho stroje nebo náhradní díly online.

Tel.: +420 519 305700

Fax: +420 519 305705

E-Mail: [servis.naradi@cz.bosch.com](mailto:servis.naradi@cz.bosch.com)

[www.bosch-pt.cz](http://www.bosch-pt.cz)

#### Další adresy servisů najdete na:

[www.bosch-pt.com/serviceaddresses](http://www.bosch-pt.com/serviceaddresses)

### Přeprava

Obsažené lithium-iontové akumulátory podléhají požadavkům zákona o nebezpečných nákladech. Tyto akumulátory mohou být bez dalších podmínek přepravovány uživatelem po silnici.

Při zasilání prostřednictvím třetí osoby (např.: letecká přeprava nebo spedice) je třeba brát zřetel na zvláštní požadavky na balení a označení. Zde musí být při přípravě zásilky nezbytně přizván expert na nebezpečné náklady.

Akumulátory zasílejte pouze tehdy, pokud není poškozený kryt. Otevřené kontakty přelepte lepicí páskou a akumulátor zabalte tak, aby se v obalu nemohl pohybovat. Dodržujte také případné další národní předpisy.

### Likvidace



Výrobky, akumulátory, příslušenství a obaly mají být dodány k opětovnému zhodnocení nepoškozujícímu životní prostředí.



Výrobky a akumulátory/baterie nevyhazujte do domovního odpadu!

### Pouze pro země EU:

Podle evropské směrnice 2012/19/EU musejí být neupotřebitelné výrobky a podle evropské směrnice 2006/66/ES vadné nebo opotřebované akumulátory/baterie odděleně shromážděny a dodány k opětovnému zhodnocení nepoškozujícímu životní prostředí.

### Akumulátory/baterie:

#### Lithium-iontové:

Dodržujte pokyny uvedené v části Přeprava (viz „Přeprava“, Stránka 137).

## Slovenčina

### Bezpečnostné pokyny

#### Vysvetlenie symbolov



Prečítajte si Návod na používanie



Nepoužívajte v daždi



Používajte ochranné okuliare.



Akumulátor vyberajte vždy ešte predtým, ako budete vykonávať nastavovanie alebo čistenie záhradného náradia, alebo keď chcete ponechať záhradné náradie určitý čas bez dozoru.



Majte ruky vždy v dostatočnej vzdialenosti od noža.

### Všeobecné bezpečnostné upozornenia pre elektrické náradie

**⚠ VÝSTRAHA** Prečítajte si všetky bezpečnostné upozornenia, pokyny, ilustrácie a špecifikácie dodané s týmto elektrickým náradím.

Nedodržiavanie všetkých uvedených pokynov môže mať za následok úraz elektrickým prúdom, požiar a/alebo ťažké poranenie.

**Tieto výstražné upozornenia a bezpečnostné pokyny starostlivo uschovajte na budúce použitie.**

Pojem „elektrické náradie“ používaný v nasledujúcom texte sa vzťahuje na elektrické náradie napájané zo siete (s privodnou šnúrou) a na elektrické náradie napájané akumulátorovou batériou (bez privodnej šnúry).

**Bezpečnosť na pracovisku**

- ▶ **Pracovisko vždy udržiavajte čisté a dobre osvetlené.**  
Neporiadok a neosvetlené priestory pracoviska môžu mať za následok pracovné úrazy.
- ▶ **Nepoužívajte elektrické náradie vo výbušnom prostredí, napr. tam, kde sa nachádzajú horľavé kvapaliny, plyny alebo horľavý prach.** Ručné elektrické náradie vytvára iskry, ktoré by mohli zapáliť prach alebo výpary.
- ▶ **Nedovoľte deťom a iným nepovolánym osobám, aby sa počas používania elektrického náradia zdržiavali v blízkosti pracoviska.** Pri rozptyľovaní môžete stratiť kontrolu nad náradím.

**Bezpečnosť – elektrina**

- ▶ **Zástrčka prívodnej šnúry elektrického náradia musí zodpovedať použitej zásuvke. V žiadnom prípade nijaako nemeňte zástrčku. S uzemneným elektrickým náradím nepoužívajte ani žiadne zástrčkové adaptéry.** Neupravené zástrčky a vhodné zásuvky znižujú riziko úrazu elektrickým prúdom.
- ▶ **Vyhýbajte sa telesnému kontaktu s uzemnenými povrchovými plochami, ako sú napr. potrubia, vykurovacie telesá, sporáky a chladničky.** Ak je vaše telo uzemnené, hrozí zvýšené riziko úrazu elektrickým prúdom.
- ▶ **Nevystavujte elektrické náradie dažďu ani vlhkosti.** Vniknutie vody do ručného elektrického náradia zvyšuje riziko úrazu elektrickým prúdom.
- ▶ **Nepoužívajte prívodnú šnúru na iné než určené účely: na nosenie ručného elektrického náradia, ani na jeho zavesenie a zástrčku nevyberajte zo zásuvky ťahaním za prívodnú šnúru. Udržiavajte sieťovú šnúru mimo dosahu horúcich telies, oleja, ostrých hrán alebo pohyblivých súčastí.** Poškodené alebo zauzlené prívodné šnúry zvyšujú riziko úrazu elektrickým prúdom.
- ▶ **Keď pracujete s elektrickým náradím vonku, používajte len také predlžovacie káble, ktoré sú schválené aj na používanie vo vonkajších priestoroch.** Použitie predlžovacieho kábla, ktorý je vhodný na používanie vo vonkajšom prostredí, znižuje riziko úrazu elektrickým prúdom.
- ▶ **Ak sa nedá vyhnúť použitiu elektrického náradia vo vlhkom prostredí, použite ochranný spínač pri poruchových prúdoch.** Použitie ochranného spínača pri poruchových prúdoch znižuje riziko úrazu elektrickým prúdom.

**Bezpečnosť osôb**

- ▶ **Buďte ostražití, sústreďte sa na to, čo robíte, a s elektrickým náradím pracujte uvoľnivo. Nepracujte s elektrickým náradím, ak ste unavení alebo ak ste pod vplyvom drog, alkoholu alebo liekov.** Krátka nepozornosť pri používaní elektrického náradia môže mať za následok vážne poranenia.
- ▶ **Používajte osobné ochranné prostriedky. Vždy používajte ochranné okuliare.** Používanie osobných ochranných prostriedkov, ako je ochranná dýchacia maska, bezpečnostná pracovná obuv, ochranná prilba alebo chráni-

če sluchu, podľa druhu elektrického náradia a spôsobu jeho použitia znižuje riziko zranenia.

- ▶ **Vyhýbajte sa neúmyselnému uvedeniu elektrického náradia do činnosti. Pred zasunutím zástrčky do zásuvky a/alebo pred pripojením akumulátora, pred chytením alebo prenášaním elektrického náradia sa vždy presvedčte, či je elektrické náradie vypnuté.** Prenášanie elektrického náradia so zapnutým vypínačom alebo pripojenie zapnutého elektrického náradia k elektrickej sieti môže mať za následok nehodu.
- ▶ **Kým zapnete elektrické náradie, odstráňte z neho nastavovacie pomôcky alebo kľúče na skrutky.** Nastavovací nástroj alebo kľúč, ktorý sa nachádza v rotujúcej časti elektrického náradia, môže spôsobiť vážne poranenia osôb.
- ▶ **Vyhýbajte sa abnormálnym polohám tela. Dbajte na pevný postoj a neustále udržiavajte rovnováhu.** Takto budete môcť lepšie kontrolovať ručné elektrické náradie v neočakávaných situáciách.
- ▶ **Pri práci noste vhodný pracovný odev. Nenoste voľné odevy ani šperky. Dbajte, aby sa vlasy, odev a rukavice nedostali do blízkosti pohyblivých súčastí.** Voľný odev, dlhé vlasy alebo šperky sa môžu zachytiť do rotujúcich častí elektrického náradia.
- ▶ **Ak sa dá na ručné elektrické náradie namontovať odsávacie zariadenie a zariadenie na zachytávanie prachu, presvedčte sa, či sú dobre pripojené a správne používané.** Používanie odsávacieho zariadenia a zariadenia na zachytávanie prachu znižuje riziko ohrozenia zdravia prachom.
- ▶ **Dbajte, aby ste pri rutinnom používaní náradia nekonali v rozpore s princípmi jeho bezpečného používania.** Nepozorná práca môže viesť v okamihu k ťažkému zraneniu.

**Starostlivé používanie elektrického náradia**

- ▶ **Nikdy nepreťažujte elektrické náradie. Používajte elektrické náradie vhodné na daný druh práce.** S vhodným ručným elektrickým náradím budete pracovať lepšie a bezpečnejšie v uvedenom rozsahu výkonu náradia.
- ▶ **Nepoužívajte elektrické náradie, ktoré má pokazený vypínač.** Náradie, ktoré sa už nedá zapnúť alebo vypnúť, je nebezpečné a treba ho zveriť do opravy odborníkovi.
- ▶ **Než začnete náradie nastavovať alebo prestavovať, vymieňať príslušenstvo alebo kým ho odložíte, vždy vytiahnite zástrčku sieťovej šnúry zo zásuvky a/alebo odoberte akumulátor, ak je to možné.** Toto preventívne opatrenie zabraňuje neúmyselnému spusteniu elektrického náradia.
- ▶ **Nepoužívané elektrické náradie uschovávajte tak, aby bolo mimo dosahu detí. Nedovoľte používať toto náradie osobám, ktoré s ním nie sú dôverne oboznámené alebo ktoré si neprečítali tieto pokyny.** Elektrické náradie je nebezpečné, ak ho používajú neskúsené osoby.
- ▶ **Elektrické náradie a príslušenstvo starostlivo ošetrujte. Kontrolujte, či pohyblivé súčiastky bezchybne fun-**

gujú alebo či nie sú blokové, zlomené alebo poškodené, čo by mohlo negatívne ovplyvniť správne fungovanie elektrického náradia. Pred použitím náradia dajte poškodené súčiastky vymeniť. Veľa nehôd je spôsobených nedostatočnou údržbou elektrického náradia.

- ▶ **Rezné nástroje udržiavajte ostré a čisté.** Starostlivo ošetrované rezné nástroje s ostrými reznými hranami majú menšiu tendenciu zablokovať sa a ľahšie sa dajú viesť.
- ▶ **Používajte elektrické náradie, príslušenstvo, nastavovacie nástroje a pod. podľa týchto výstražných upozornení a bezpečnostných pokynov. Pri práci zohľadnite konkrétne pracovné podmienky a činnosť, ktorú budete vykonávať.** Používanie elektrického náradia na iný než predpokladaný účel môže viesť k nebezpečným situáciám.
- ▶ **Rukováti a úchopové povrchy udržiavajte suché, čisté a bez oleja alebo mazacieho tuku.** Šmyklivé rukováti a úchopové povrchy neumožňujú bezpečnú manipuláciu a ovládanie náradia v neočakávaných situáciách.

#### Starostlivé používanie akumulátorového náradia

- ▶ **Akumulátory nabíjajte len v nabíjačkách, ktoré odporúča výrobca akumulátora.** Ak sa používa nabíjačka určená na nabíjanie iného typu akumulátorov, hrozí nebezpečenstvo požiaru.
- ▶ **Do elektrického náradia používajte len špecificky určené akumulátory.** Používanie iných akumulátorov môže mať za následok poranenie a nebezpečenstvo požiaru.
- ▶ **Nepoužívané akumulátory uschovávajte tak, aby sa nemohli dostať do styku s kancelárskymi sponkami, mincami, kľúčmi, klincami, skrutkami alebo s inými drobnými kovovými predmetmi, ktoré by mohli spôsobiť skratovanie kontaktov.** Skrat medzi kontaktmi akumulátora môže mať za následok popálenie alebo vznik požiaru.
- ▶ **Z akumulátora môže pri nesprávnom používaní vytekať kvapalina. Vyhnajte sa kontaktu s touto kvapalinou. Po náhodnom kontakte opláchnite postihnuté miesto vodou. Ak sa dostane kvapalina z akumulátora do očí, vypláchnite ich a vyhľadajte lekára.** Unikajúca kvapalina z akumulátora môže spôsobiť podráždenie pokožky alebo popálenie.
- ▶ **Nepoužívajte poškodené alebo upravované akumulátory alebo náradie.** Poškodené alebo upravované akumulátory môžu neočakávane reagovať a spôsobiť požiar, výbuch alebo zranenie.
- ▶ **Nevystavujte akumulátory alebo náradie ohňu ani vysokým teplotám.** Vystavenie ohňu alebo teploty nad 130 °C môže spôsobiť výbuch.
- ▶ **Dodržiavajte pokyny týkajúce sa nabíjania a akumulátory alebo náradie nenabíjajte mimo teplotného rozsahu uvedeného v pokynoch.** Nesprávne nabíjanie alebo teploty mimo špecifikovaného rozsahu môžu poškodiť akumulátor a zvýšiť riziko požiaru.

#### Servis

- ▶ **Elektrické náradie dávajte opravovať len kvalifikovanému personálu, ktorý používa originálne náhradné súčiastky.** Tým sa zaisťuje zachovanie bezpečnosti náradia.
- ▶ **Nikdy neopravujte poškodené akumulátory.** Akumulátory môže opravovať len výrobca alebo autorizovaný servis.

#### Bezpečnostné pokyny pre nožnice na živý plot

- ▶ **Majte všetky časti svojho tela v dostatočnej vzdialenosti od rezacieho noža. Keď je nôž v chode, nepokúšajte sa odstraňovať odstrihnutý materiál ani pridržovať materiál, ktorý budete strihať.** Po vypnutí sa nože pohybujú ďalej. Malý okamih nepozornosti môže mať pri používaní nožníc na živý plot za následok vážne poranenia.
- ▶ **Nožnice na živý plot prenášajte len za rukoväť a len vtedy, keď nôž stojí, a súčasne dajte pozor na to, aby ste nezapli vypínač.** Starostlivé prenášanie nožníc na živý plot znižuje riziko neúmyselného spustenia a z neho vyplývajúceho poranenia nožmi.
- ▶ **Pri transporte alebo počas úschovy nožníc na živý plot majte vždy navlečený ochranný kryt.** Starostlivé zaobchádzanie s nožnicami na živý plot znižuje nebezpečenstvo poranenia nožom náradia.
- ▶ **Postarajte sa o to, aby boli všetky vypínače vypnuté a sieťová šnúra vytiahnutá zo zásuvky, keď odstraňujete zablokovaný materiál, alebo keď robíte údržbu náradia.** Nečakaný rozbeh nožníc na živý plot pri odstraňovaní zablokovaného materiálu alebo pri údržbe môže mať za následok ťažké poranenie.
- ▶ **Nožnice na živý plot držte len za izolované rukoväte, pretože sa môže stať, že nôž sa dostane do kontaktu so skrytým elektrickým vedením.** Kontakt nožov s elektrickým vedením, ktoré je pod prúdom, môže dostať pod prúd aj kovové súčiastky nožníc na živý plot, a to môže spôsobiť zásah elektrickým prúdom.
- ▶ **Dajte pozor na to, aby sa v pracovnom priestore nenachádzali žiadne sieťové šnúry alebo káble.** Sieťové šnúry alebo káble môžu byť ukryté v kroví alebo v živom plote a nôž ich môže náhodne zachytiť a prerezať.
- ▶ **Nepoužívajte nožnice na živý plot za zlého počasia, najmä vtedy, ak hrmí a hrozia blesky.** To znižuje nebezpečenstvo zásahu bleskom.

#### Ďalšie bezpečnostné pokyny

- ▶ Toto náradie nie je určené na používanie pre osoby s obmedzenými psychickými, senzorickými a duševnými schopnosťami (ani na používanie pre deti) ani pre ľudí s obmedzenými skúsenosťami a/alebo s nedostatočnými vedomosťami, s výnimkou prípadu, že na nich dohliada kvôli ich bezpečnosti kompetentná osoba, alebo ak dostanú od takejto osoby presné pokyny, ako majú výrobok používať. Dávajte pozor na deti, aby ste vylúčili možnosť, že sa budú s týmto náradím hrať.

- ▶ **Pri práci držte elektrické náradie pevne oboma rukami a zabezpečte si stabilný postoj.** Pomocou dvoch rúk sa elektrické náradie ovláda bezpečnejšie.
- ▶ **Postarajte sa o to, aby boli pri používaní na náradí vždy namontované všetky ochranné prvky a rukoväťe.** Nikdy sa nepokúšajte používať neúplne zmontované náradie alebo náradie s neschválenými modifikáciami.
- ▶ **Pred použitím namastite nožový mechanizmus ošetrovacím olejom (sprejom).**
- ▶ **Počkajte na úplné zastavenie ručného elektrického náradia, až potom ho odložte.**
- ▶ Počas používania náradia sa nesmú zdržiavať v okruhu 3 metre žiadne iné osoby ani zvieratá. Obsluhujúca osoba je vo svojom pracovnom okruhu zodpovedná za tretie osoby.
- ▶ Nikdy nechytajte nožnice na živý plot za nožový mechanizmus.
- ▶ Nikdy nedovoľte používať nožnice na živý plot deťom ani žiadnym iným osobám, ktoré nie sú dôkladne oboznámené s týmto návodom na ich používanie. Národné predpisy môžu prípadne obmedzovať vek používateľa.
- ▶ Nikdy nestrihajte živý plot vtedy, keď sa v bezprostrednej blízkosti zdržiavajú nejaké osoby, predovšetkým deti, prípadne domáce zvieratá.
- ▶ Obsluhujúca osoba je zodpovedná za úrazy a škody spôsobené iným ľuďom alebo za škody na ich majetku.
- ▶ Nepracujte s týmito nožnicami na živý plot vtedy, keď ste bosí, alebo keď máte obuté otvorené sandále. Pri práci noste vždy pevnú obuv a dlhé nohavice. Odporúčame Vám používať pevné pracovné rukavice, protišmykovú obuv a ochranné okuliare. Národné predpisy môžu prípadne obmedzovať vek používateľa.
- ▶ Živý plot, ktorý plánujete strihať, starostlivo prezrite a odstráňte z neho všetky drôty a ostatné cudzie telesá.
- ▶ Pred použitím vždy zrakom skontrolujte, či nie sú nože, skrutky nožov alebo iné súčiastky rezacieho mechanizmu opotrebované alebo poškodené. Nikdy nepracujte s poškodeným alebo výrazne opotrebovaným rezacím mechanizmom.
- ▶ Dôverte sa oboznámete s obsluhou nožníc na živý plot, aby ste ich v prípade núdze vedeli okamžite zastaviť.
- ▶ Strihajte živý plot iba za denného svetla alebo pri dobrom umelom osvetlení.
- ▶ Nikdy nepoužívajte nožnice na živý plot s poškodenými alebo s chýbajúcimi ochrannými prvkami.
- ▶ Presvedčte sa, či sú pri prevádzke nožníc na živý plot namontované všetky dodané rukoväťe a ochranné prvky. Nikdy sa nepokúšajte používať neúplne zmontované nožnice na živý plot alebo nožnice na živý plot s neschválenými modifikáciami (prerobené).
- ▶ Nikdy nedržte nožnice na živý plot za ich ochranné prvky.
- ▶ Pri prevádzke produktu dávajte vždy pozor na to, aby ste mali stabilný postoj a aby ste si vždy zachovávali rovnováhu.

- ▶ Majte na zreteli špecifické vlastnosti Vášho prostredia a buďte pripravený na vznik nebezpečných momentov, ktoré možno nebudete pri strihaní živého plotu počuť.
- ▶ Postarajte sa o to, aby boli všetky matice, zavŕtané skrutky a ostatné skrutky dobre utiahnuté, aby bol takto zabezpečený spofahlivý prevádzkový stav nožníc na živý plot.
- ▶ Nožnice na živý plot majte uložené na suchom, vysoko položenom alebo uzamknutom mieste, ku ktorému nemajú prístup deti.
- ▶ Opotrebované alebo nejakým spôsobom poškodené súčiastky vždy pre istotu ihneď vymeňte.
- ▶ Nepokúšajte sa záhradnícke náradie opravovať sami, s výnimkou prípadu, že máte potrebné vzdelanie (školenie).
- ▶ Postarajte sa o to, aby boli použité originálne náhradné súčiastky značky Bosch.
- ▶ Na ochranu pred dotykom s pohybujúcimi sa rezacími nožmi sú nožnice na živý plot vybavené jedným ochranným spínačom pre každú rukoväť. Pri používaní nožníc na živý plot musia byť súčasne stlačené oba vypínače. **Nepoužívajte záhradné náradia v prípade, ak sa rozbehne aj v prípade, keď nie je stlačený žiaden vypínač, alebo keď je stlačený len jeden vypínač.**

### Pokyny pre optimálne zaobchádzanie s akumulátorom

- ▶ **Akumulátor neotvárajte.** Hrozí nebezpečenstvo skratu.



**Chráňte akumulátor pred horúčavou (napr. aj pred trvalým slnečným žiarením), pred ohňom, vodou a vlhkosťou.** Hrozí nebezpečenstvo výbuchu.

- ▶ **V prípade jeho poškodenia alebo neodborného používania môžu z akumulátora unikáť škodlivé výpary.** Zabezpečte prívod čerstvého vzduchu a pri ťažkostiach vyhľadajte lekára. Výpary môžu dráždiť dýchacie cesty.
- ▶ **Akumulátor používajte len v produktoch výrobcu.** Len tak bude akumulátor chránený pred nebezpečným preťažením.
- ▶ **Špicatými predmetmi, ako napr. kince alebo skrutkovače alebo pôsobením vonkajšej sily môže dôjsť k poškodeniu akumulátora.** Vo vnútri môže dôjsť ku skratu a akumulátor môže začať horieť, môže z neho unikáť dym, môže vybuchnúť alebo sa prehriať.
- ▶ **Akumulátor neskratujte.** Hrozí nebezpečenstvo výbuchu.
- ▶ Príležitostne prečistite vetracie štrbiny akumulátora čistým jemným suchým štetcom.
- ▶ **Merací prístroj nabíjajte len nabíjačkou dodanou spoločne s náradím.**

### Bezpečnostné pokyny pre nabíjačky



**Prečítajte si všetky bezpečnostné pokyny a upozornenia.** Nedostatočné dodržiavanie bezpečnostných predpisov a pokynov môže mať za následok zásah elektrickým prúdom, vyvolať požiar, alebo spôsobiť vážne poranenia.



**Všetky bezpečnostné upozornenia a pokyny si odložte na ďalšie použitie v budúcnosti.**

Nabíjačku používajte len v takom prípade, ak viete kompletne ohodnotiť a bez obmedzenia uskutočniť všetky funkcie, alebo ak ste dostali príslušné pokyny.

- ▶ **Nikdy nedovoľte používať nabíjačku deťom ani osobám s obmedzenými psychickými, senzorickými alebo duševnými schopnosťami alebo s nedostatočnými skúsenosťami a/alebo nedostatočnými vedomosťami, a takisto ani osobám neobznámeným s týmto Návodom na používanie.** Národné predpisy môžu prípadne obmedzovať vek používateľa.
- ▶ **Dávajte pozor na deti.** Zabezpečí sa tým, že sa deti nebudú s nabíjačkou hrať.
- ▶ Nabíjajte len lítiovo-iónové akumulátory Bosch od kapacity **1,5 Ah** (od **5** akumulátorových článkov). Napätie akumulátora musí zodpovedať nabíjaciemu napätiu nabíjačky. Nenabíjajte batérie, ktoré nie určené na opätovné nabíjanie. V inom prípade hrozí nebezpečenstvo požiaru a výbuchu.



**Chránite nabíjačku pred dažďom alebo vlhkosťou.** Vniknutie vody do nabíjačky zvyšuje riziko zásahu elektrickým prúdom.



Keď je prívodná šnúra poškodená alebo preseknutá, okamžite vyťahnite zástrčku zo zásuvky.

- ▶ **Udržujte nabíjačku čistú.** Znečistením hrozí nebezpečenstvo úrazu elektrickým prúdom.
- ▶ **Pred každým použitím skontrolujte nabíjaciu jednotku, kábel a zástrčku. Ak zistíte poškodenie, nabíjačku nepoužívajte. Nabíjačku sami neotvárajte, dajte ju opraviť len kvalifikovanému personálu a len s použitím originálnych náhradných súčiastok.** Poškodené nabíjačky, káble a zástrčky zvyšujú riziko zásahu elektrickým prúdom.
- ▶ **Nabíjačku neprevádzkujte na veľmi horľavom podklade (napr. papier, textílie a pod.), príp. v horľavom**

**prostredí.** Z dôvodu tepla, ktoré vzniká pri nabíjaní, hrozí nebezpečenstvo požiaru.

- ▶ **Nezakrývajte vetracie štrbiny nabíjačky.** Nabíjačka sa inak môže prehriať a nemusí správne fungovať.
- ▶ Na zvýšenie elektrickej bezpečnosti odporúčame použiť ochranný spínač pri poruchových prúdoch s maximálnym spúšťacím prúdom 30 mA. Pred použitím náradia skontrolujte vždy ochranný spínač pri poruchových prúdoch FI.

### Symbody

Nasledujúce symbody sú pre čítanie a pochopenie tohto Návodu na používanie veľmi dôležité. Dobré si tieto symbody a ich významy zapamätajte. Správna interpretácia týchto symbolov Vám bude pomáhať prístroj lepšie a bezpečnejšie používať.

Symbol	Význam
	Používajte ochranné pracovné rukavice
	Smer pohybu
	Smer reakcie
	Hmotnosť
	Zapnutie
	Vypnutie
	Počutelný hluk
	Zakázaný druh manipulácie
	Príslušenstvo/náhradné súčiastky

### Popis produktu a výkonu



**Prečítajte si všetky bezpečnostné pokyny a upozornenia.** Nedostatočné dodržiavanie bezpečnostných predpisov a pokynov môže mať za následok zásah elektrickým prúdom, požiar, alebo spôsobiť vážne poranenia.

Preštudujte si aj obrázky v zadnej časti tohto návodu na používanie.

### Používanie podľa určenia

Toto záhradné náradie je určené na strihanie a zarovnávanie živého plotu a krovia v záhradách pri dome a v záhradkárskejších kolóniách.



**Vyobrazené komponenty (pozri obrázok A)**

Číslovanie jednotlivých vyobrazených komponentov sa vzťahuje na zobrazenie produktu na grafických stranách tohto Návodu na používanie.

- (1) Rukoväť (izolovaná plocha rukoväte)
- (2) Vypínač
- (3) Blokovanie zapínania pre vypínač
- (4) Chránič prstov

- (5) Čepel'
- (6) Ochranný kryt
- (7) Nabíjačka
- (8) Tlačidlo na odistenie akumulátora
- (9) Akumulátor

**Zobrazené alebo popísané príslušenstvo nepatrí do základnej výbavy produktu. Kompletné príslušenstvo nájdete v našom programe príslušenstva.**

**Technické údaje**

Akumulátorové nožnice na živý plot		AHS 48-20 LI	AHS 50-20 LI	AHS 53-20 LI	AHS 55-20 LI	Universal HedgeCut 18-500	Universal HedgeCut 18-550
Vecné číslo		3 600 H49 F..	3 600 H49 F..	3 600 H49 G..	3 600 H49 G..	3 600 H49 F..	3 600 H49 G..
Počet voľnobežných zdvihov	min <sup>-1</sup>	2600	2600	2600	2600	2600	2600
Dĺžka strihu	mm	480	500	530	550	500	550
Vzdialenosť nožov	mm	20	20	20	20	20	20
Hmotnosť podľa EPTA-Procedure 01:2014 <sup>A)</sup>	kg	2,5	2,5	2,6	2,6	2,5	2,6
Sériové číslo (Serial Number)		pozri typový štítok na záhradnom náradí					
odporúčaná teplota prostredia pri nabíjaní	°C	0... +35	0... +35	0... +35	0... +35	0... +35	0... +35
povolená teplota okolia pri prevádzke <sup>B)</sup> a pri skladovaní	°C	-20... +50	-20... +50	-20... +50	-20... +50	-20... +50	-20... +50
Typ akumulátora		PBA 18V...W- 1,5 Ah, 2,0 Ah, 2,5 Ah, 3,0 Ah, 4,0 Ah, 5,0 Ah, 6,0 Ah					

A) v závislosti od použitého akumulátora

B) obmedzený výkon pri teplotách <0 °C

Nabíjačka		AL 1810 CV	AL 1815 CV	AL 1830 CV	AL 1880 CV
Nabíjací prúd	A	1,0	1,5	3,0	8,0
Nabíjacia doba (akumulátor vybitý)					
- Akumulátor s kapacitou 1,5 Ah	min.	94	63	33	27
- Akumulátor s kapacitou 2,0 Ah	min.	124	84	45	30
- Akumulátor s kapacitou 2,5 Ah	min.	154	105	60	36
- Akumulátor s kapacitou 3,0 Ah	min.	185	130	72	46
- Akumulátor s kapacitou 4,0 Ah	min.	244	168	95	35
- Akumulátor s kapacitou 6,0 Ah	min.	364	260	130	62

Nabíjačka		AL 1810 CV	AL 1815 CV	AL 1830 CV	AL 1880 CV
Hmotnosť podľa EPTA-Procedure 01:2014	kg	0,17	0,38	0,40	0,60
Trieda ochrany		□ / II	□ / II	□ / II	□ / II

Údaje platia pre menovité napätie [U] 230 V. Pri odlišných napätiach a vo vyhotoveniach špecifických pre jednotlivé krajiny sa môžu tieto údaje líšiť.

## Informácia o hlučnosti/vibráciách

Informácie o hlučnosti zisťované podľa EN 62841-4-2:2019 .

Vyhodnotená hodnota hladiny hluku A tohto náradia je typicky: **71 dB(A)**; Hladina akustického výkonu **91 dB(A)**. Nepresnosť merania  $K = 1,0$  dB.

### Noste prostriedky na ochranu sluchu!

Celkové hodnoty vibrácií  $a_h$  (suma vektorov troch smerov) a nepresnosť merania  $K$  zisťované podľa normy EN 62841-4-2:2019 :

$a_h = 2,5 \text{ m/s}^2$ ,  $K = 1,5 \text{ m/s}^2$ ,

Uvedené celkové hodnoty emisie vibrácií a namerané hodnoty emisie hluku boli zisťované testami podľa normy a možno ich použiť aj na porovnanie elektrického náradia s iným.

Uvedené celkové hodnoty vibrácií a uvedené hodnoty emisie hluku môžu slúžiť aj na predbežný odhad zaťaženia náradia.

Hodnoty emisie vibrácií a emisie hluku počas skutočného popíjživania náradia sa môžu od uvedených hodnôt odlišovať podľa toho, akým spôsobom sa náradie používa, aký druh obrobka sa používa - aby sa zaručili bezpečnostné opatrenia v prospech obsluhy, ktoré sa vzťahujú na konkrétne použitie náradia (tu treba zohľadniť aj všetky časti pracovného cyklu, napríklad doby, počas ktorých je náradie vypnuté a takisto doby, keď je síce zapnuté, ale beží bez zaťaženia).

## Uvedenie do prevádzky

### Pre Vašu bezpečnosť

- ▶ **Pozor: Záhradné náradie vypínajte a akumulátor vyberajte vždy ešte predtým, ako budete vykonávať nastavovacie práce alebo čistenie náradia.**
- ▶ **Po vypnutí nožíc na živý plot sa nože ešte niekoľko zlomkov sekundy pohybujú ďalej.**
- ▶ **Nedotýkajte sa pohybujúcich sa nožov.**

### Nabíjanie akumulátorov

- ▶ **Dodržiavajte napätie elektrickej siete!** Napätie zdroja prúdu musí mať hodnotu zhodnú s údajmi na typovom štítku nabíjačky.

Akumulátor je vybavený tepelnou poistkou, ktorá dovolí nabíjanie akumulátora len v rozsahu teplôt medzi 0 °C a 35 °C. Vďaka tomu sa dosiahne vyššia životnosť akumulátora.

**Upozornenie:** Akumulátor sa dodáva v čiastočne nabitom stave. Aby ste zaručili plný výkon akumulátora, pred prvým použitím akumulátor v nabíjačke celkom nabite.

Lítiovo-iónové akumulátory možno kedykoľvek dobíjať bez toho, aby to skrátilo ich životnosť. Prerušenie nabíjania takýto akumulátor nepoškodzuje.

Lítiovo-iónový akumulátor je chránený proti hlbokému vybitiu pomocou elektronickej ochrany článku „Electronic Cell Protection (ECP)“. Keď je akumulátor vybitý, výrobca sa pomocou ochranného obvodu samočinne vypne: Záhradnícke náradie už nepracuje.

**Po automatickom vypnutí náradia už viac vypínač nestláčajte.** Akumulátor sa môže poškodiť.

Dodržiavajte upozornenia týkajúce sa likvidácie akumulátora.

### Vkladanie/vyberanie akumulátora (pozri obrázok B)

**Upozornenie:** Ak sa nepoužijú vhodné akumulátory, môže to viesť k nesprávnemu fungovaniu alebo k poškodeniu prístroja.

Vložte nabitý akumulátor (9). Postarajte sa o to, aby bol akumulátor úplne vložený.

Ak chcete akumulátor vybrať (9) z prístroja, stlačte uvoľňovacie tlačidlo (8) a akumulátor vyberte.

### Nabíjanie

Nabíjací proces začína v okamihu, keď sa zástrčka nabíjačky zasunie do zásuvky a keď sa akumulátor (9) vloží do nabíjačky (7).

Inteligentné nabíjanie automaticky spozná stav nabitia akumulátora a nabíja ho optimálnym nabíjajúcim prúdom v závislosti od konkrétnej teploty a napätia akumulátora.

Takýmto spôsobom sa šetrí akumulátor a počas uloženia v nabíjačke zostáva vždy úplne nabitý.

### Význam indikačných prvkov (AL 1815 CV)

#### Blikajúce svetlo indikátora nabíjania akumulátora



Proces nabíjania je signalizovaný **blíkaním** indikátora nabíjania akumulátora .

#### Trvalé zelené svetlo indikácie stavu nabitia akumulátora



Trvalé **svietenie** indikácie nabíjania akumulátora signalizuje, že akumulátor je úplne nabitý, alebo že teplota akumulátora leží mimo prípustného rozsahu teplôt, a akumulátor sa preto nedá nabíjať. Len čo teplota akumulátora dosiahne prípustný rozsah, akumulátor sa začne nabíjať.

Bez zasunutého akumulátora signalizuje **Trvalé svetlo** indikácie stavu nabitia akumulátora , že zástrčka sieťovej šnúry je zastrčená do zásuvky a nabíjačka je pripravená na prevádzku.

## Význam indikačných prvkov (AL 1830 CV)

### Blikanie (rýchle) zelenej indikácie stavu nabitia akumulátora

 Rýchlonabíjanie je signalizované **rýchlym blikaním zelenej indikácie** stavu nabitia akumulátora.

**Upozornenie:** Rýchlonabíjanie je možné len vtedy, keď leží teplota akumulátora v prípustnom rozsahu nabíjajúcich teplôt, pozri odsek Technické údaje.

### Blikanie (pomalé) zelenej indikácie stavu nabitia akumulátora

 Pri stave nabitia na cca 80% **bliká zelená** indikácia stavu nabitia akumulátora **pomaly**.

Akumulátor možno vybrať a ihneď začať používať.

### Trvalé svietenie zeleného indikátora nabíjania akumulátora

 **Trvalé svietenie zeleného** indikátora nabíjania akumulátora signalizuje, že akumulátor je úplne nabitý.

Bez zasunutého akumulátora signalizuje **trvalé svietenie** indikátora nabíjania akumulátora, že sieťová zástrčka je zasunutá do zásuvky a nabíjačka je pripravená na prevádzku.

### Trvalé svietenie červenej indikácie nabíjania akumulátora

 **Trvalé svietenie červenej** indikácie nabíjania akumulátora signalizuje, že teplota akumulátora sa nachádza mimo prípustného rozsahu teplôt, pozri odsek „Technické údaje“. Len čo sa dostane teplota do prípustného rozsahu, nabíjačka sa automaticky prepne na rýchlonabíjanie.

### Blikanie červenej indikácie stavu nabitia akumulátora

 **Blikanie červenej** indikácie stavu nabitia akumulátora signalizuje nejakú inú poruchu nabíjania, pozri k tomu odsek „Poruchy – príčiny a ich odstránenie“.

## Hľadanie porúch



### Nožnice na živý plot

Symptóm	Možná príčina	Odstránenie príčiny
Nožnice na živý plot nebežia	Akumulátor je vybitý	Akumulátor nabite, pozri aj „Pokyny pre nabíjanie“
	Akumulátor nie je vložený správne	Postarajte sa o to, aby boli oba blokované stupne zaskočené

## Obsluha

### Zapnutie/vypnutie (pozri obrázky C a D)

Na **Zapnutie** stlačte najprv Blokovanie zapínania **(3)** a držte ho stlačené. Potom stlačte vypínač **(2)** a držte ho stlačený.

Na **Vypnutie** uvoľnite blokovanie zapnutia **(3)** a potom vypínač **(2)**.

### Rezacia funkcia

Hoci otvor zubov umožňuje pílenie konárov až do priemeru Ø 20 mm, hrot nožového mechanizmu je dimenzovaný až na rezy do priemeru Ø 25 mm.

### Práca s nožnicami na živý plot (pozri obrázok E)

Pohybné nožnice na živý plot rovnomerne priamočiario dopredu. Dvojstranný nožový mechanizmus umožňuje strih v oboch smeroch alebo pri kývavom pohybe strihanie z jednej strany na druhú.

Najprv ostrihajte bočné strany živého plotu, potom hornú hranu.

Aby ste mali strany rovné, odporúčame Vám strihať v smere rastu zdola smerom hore. Keď sa strihá zhora smerom dole, tenké konáre sa pohybujú smerom von, následkom čoho môžu vzniknúť redšie miesta alebo diery.

Aby sa napokon ostrihala horná hrana živého plotu rovnomerne, odporúčame napnúť po celej dĺžke živého plotu do požadovanej výšky nejakú šnúru.

Dajte pozor na to, aby ste neporezali žiadne predmety, napr. drôty. Môže sa poškodiť nôž alebo pohon.

### Antiblokovací mechanizmus

Keď sa rezací nôž zablokuje v materiáli, ktorý kladie odpor, zaťaženie motora sa zvýši. Inteligentná mikroelektronika identifikuje túto situáciu preťaženia a opakovane mení smer otáčania motora, aby zabránila blokovaniu rezacích nožov a aby náradie spomínaný materiál preseklo.

Toto počutelné prepínanie trvá až do 3 sekúnd.

Po preseknutí pracuje záhradné náradie v normálnom režime ďalej, alebo ako preťaženie trvá ďalej, zostane automaticky otvorené stáť (keď náradie napríklad neúmyselne blokuje kúsok kovového plotu).

Symptóm	Možná príčina	Odstránenie príčiny
Nožnice na živý plot bežia prerušovane	Vnútrotná kabeláž záhradného náradia je porušená	Vyhľadajte autorizovanú servisnú opravovňu
	Porucha vypínača	Vyhľadajte autorizovanú servisnú opravovňu
	Smer otáčania motora sa stále mení a po cca 3 sekundách motor zastane	pozri „Pracovné pokyny“ (Antiblokovací mechanizmus)
Motor beží, nože zostávajú stáť	Interná porucha	Vyhľadajte autorizovanú servisnú opravovňu
Nože sa príliš zahrievajú	Nôž je tupý	Nožový mechanizmus nechať nabrúsiť
	Nôž je vyštrbený	Dať prekontrolovať nožový mechanizmus
	Priveľké trenie kvôli nedostatočnému masťeniu	Zastrieť masťacím olejom
Nôž sa nepohybuje	Akumulátor je vybitý	Akumulátor nabite, pozri aj „Pokyny pre nabíjanie“
	Záhradné náradie je pokazené	Vyhľadajte autorizovanú servisnú opravovňu
Silné vibrácie/hluk	Záhradné náradie je pokazené	Vyhľadajte autorizovanú servisnú opravovňu
Doba kosenia na jedno nabitie akumulátora je príliš krátka	Priveľké trenie kvôli nedostatočnému masťeniu	Zastrieť masťacím olejom
	Nôž treba vyčistiť	Vyčistiť nože
	Nesprávna technika strihania	Pozri k tomu „Pracovné pokyny“ (obrázok E)
	Akumulátor nie je celkom nabitý	Akumulátor nabite, pozri aj „Pokyny pre nabíjanie“
Nože sa pohybujú pomaly, alebo antiblokovací mechanizmus nefunguje	Akumulátor je vybitý	Akumulátor nabite, pozri aj „Pokyny pre nabíjanie“
	Akumulátor bol skladovaný mimo prípustného rozsahu teploty	Nechajte akumulátor zohriať na izbovú teplotu (v rámci prípustného rozsahu teploty 0–35 °C)

### Akumulátor a nabíjačka

Symptómy	Možná príčina	Odstránenie príčiny
Červená indikácia nabíjania akumulátora bliká Nabíjanie nie je možné	Akumulátor nie je vložený (správne)	Nasadte akumulátor správne do nabíjačky
	Kontakty akumulátora sú znečistené	Očistite kontakty akumulátora; napríklad viacnásobným zasunutím a vysunutím akumulátora, prípadne akumulátor vymeňte za nový
	Akumulátor je poškodený	Akumulátor vymeňte za nový
Indikácia nabíjania akumulátora nesvieti	Zástrčka nabíjačky nie je (nie je správne) zasunutá do zásuvky	Zástrčku sieťovej šnúry zasuňte do zásuvky (úplne)
	Zásuvka, sieťová šnúra alebo nabíjačka je poškodená	Skontrolujte sieťové napätie, nabíjačku dajte prípadne preskúšať v autorizovanej servisnej opravovni ručného elektrického náradia Bosch

## Údržba a servis

### Údržba, čistenie a skladovanie

- **Pred každou prácou na tomto záhradnom náradí (napríklad pred údržbou, výmenou nástroja a podobne) a takisto počas transportu a úschovy vyberte zo záhradného náradia akumulátor.** Pri neúmyselnom dotyku vypínača hrozí nebezpečenstvo poranenia.
- **Udržiavajte záhradné náradie vždy v čistote, aby ste mohli pracovať kvalitne a bezpečne.**

Neodkladajte na záhradné náradie žiadne ďalšie predmety.

Udržiavajte tento produkt a jeho vetracie štrbiny vždy v čistote, aby ste mohli pracovať kvalitne a bezpečne.

Neostrekujte tento produkt nikdy vodou.

Neponárajte tento produkt nikdy do vody.

Skladujte produkt na bezpečnom a suchom mieste tak, aby bolo mimo dosahu detí.

Nekladte na záhradné náradie žiadne ďalšie predmety.

Postarajte sa o to, aby boli všetky matice, zavŕtané skrutky a ostatné skrutky dobre utiahnuté, aby bol zaručená bezpečná práca s výrobkom.

Skontrolujte pravidelne produkt a keď zistíte, že niektoré súčiastky sú opotrebované alebo poškodené, preventívne ich kvôli vlastnej bezpečnosti vymeňte.

Postarajte sa o to, aby boli použité originálne náhradné súčiastky značky Bosch.

### Ošetrovanie akumulátora

Aby ste dosiahli optimálne využitie akumulátora, dodržiavajte nasledujúce pokyny a opatrenia:

- Chráňte akumulátor pred vlhkosťou a vodou.
- Skladujte toto záhradné náradie pri rozsahu teploty od – 20 °C do 50 °C. Nenechávajte napríklad ležať záhradné náradie v lete v motorovom vozidle.
- Akumulátor skladujte osobitne a nie v náradí.
- Ak svieti na záhradné náradie priame slnečné svetlo, nenechávajte akumulátor v náradí.
- Optimálna teplota na skladovanie akumulátora je 5 °C.
- Príležitostne vyčistite vetracie štrbiny akumulátora jemným, čistým a suchým štetcom.

Výrazne skrátená prevádzková doba akumulátora po jeho dobití signalizuje, že akumulátor je opotrebovaný a treba ho vymeniť za nový.

### Zákaznícka služba a poradenstvo ohľadom použitia

Servísne stredisko Vám odpovie na otázky týkajúce sa opravy a údržby Vášho produktu ako aj náhradných dielov. Rozkladové výkresy a informácie o náhradných dieloch nájdete tiež na: [www.bosch-pt.com](http://www.bosch-pt.com)

V prípade otázok týkajúcich sa našich výrobkov a príslušenstva Vám ochotne pomôže poradenský tím Bosch.

V prípade akýchkoľvek otázok a objednávok náhradných dielov uvádzajte bezpodmienečne 10-miestne vecné číslo uvedené na typovom štítku výrobku.

### Slovakia

Na [www.bosch-pt.sk](http://www.bosch-pt.sk) si môžete objednať opravu vášho stroja alebo náhradné diely online.

Tel.: +421 2 48 703 800

Fax: +421 2 48 703 801

E-Mail: [servis.naradia@sk.bosch.com](mailto:servis.naradia@sk.bosch.com)

[www.bosch-pt.sk](http://www.bosch-pt.sk)

### Ďalšie adresy servisov nájdete na:

[www.bosch-pt.com/serviceaddresses](http://www.bosch-pt.com/serviceaddresses)

### Transport

Priložené lítiovo-iónové akumulátory podliehajú požiadavkám na transport nebezpečného nákladu. Tieto akumulátory smie používať náradia prepravovať po cestách bez ďalších opatrení.

Pri zasielaní tretími osobami (napr.: leteckou dopravou alebo prostredníctvom špedície) treba rešpektovať osobitné požiadavky na obaly a označenie. V takomto prípade treba pri príprave zásielky bezpodmienečne konzultovať s odborníkom na prepravu nebezpečného tovaru.

Akumulátory zasielajte iba vtedy, ak nemajú poškodený obal. Otvorené kontakty prelepte a akumulátor zabaľte tak, aby sa v obale nemohol posúvať. Rešpektujte aj prípadné doplňujúce národné predpisy.

### Likvidácia



Výrobky, akumulátory, príslušenstvo a obaly dajte na likvidáciu zodpovedajúcu ochrane životného prostredia.



Neodhadzujte výrobky a akumulátory alebo batérie do komunálneho odpadu!

### Len pre krajiny EÚ:

Podľa Európskej smernice 2012/19/EÚ a podľa Európskej smernice 2006/66/ES treba výrobky, ktoré sa už nedajú používať alebo opotrebované akumulátory/batérie zbierať separovane a dať ich na recykláciu zodpovedajúcu ochrane životného prostredia.

### Akumulátory/batérie:

#### Li-Ion:

Dodržiujte pokyny uvedené v časti Transport (pozri „Transport“, Stránka 146).

## Magyar

### Biztonsági előírások

#### Jelmagyarázat



Gondosan olvassa el az Üzemeltetési útmutatót.



Esőben ne használja.



Viseljen védőszemüveget.



Ha a kerti kiegészítő beállítási vagy tisztítási munkákat akar végezni, vagy a kerti kiegészítő egy ideig felügyelet nélkül hagyja, vegye ki belőle az akkumulátort.



Tartsa távol a kéztől a kezeit.

### Általános biztonsági előírások az elektromos kéziszerszámok számára

#### ▲ FIGYELMEZTETÉS

Olvassa el valamennyi biztonsági tájékoztatót, előírást, illusztrációt és adatot, amelyet az elektromos kéziszerszámmal együtt megkapott. Az alábbiakban felsorolt előírások betartásának elmulasztása áramütéshez, tűzhöz és/vagy súlyos testi sérülésekhez vezethet.

### Kérjük a későbbi használatra gondosan őrizze meg ezeket az előírásokat.

Az alább alkalmazott "elektromos kéziszerszám" fogalom a hálózati elektromos kéziszerszámokat (hálózati csatlakozó kábellel) és az akkumulátoros elektromos kéziszerszámokat (hálózati csatlakozó kábel nélkül) foglalja magában.

#### Munkahelyi biztonság

- ▶ **Tartsa tisztán és jól megvilágítva a munkaterületet.** A zsúfolt vagy sötét területeken gyakrabban következnek be balesetek.
- ▶ **Ne dolgozzon a berendezéssel olyan robbanásveszélyes környezetben, ahol éghető folyadékok, gázok vagy por vannak.** Az elektromos kéziszerszámok szikrákat keltenek, amelyek a port vagy a gőzöket meggyújthatják.
- ▶ **Tartsa távol a gyerekeket és a nézelődőket, ha az elektromos kéziszerszámot használja.** Ha elvonják a figyelmét, elvesztheti az uralmát a berendezés felett.

#### Elektromos biztonsági előírások

- ▶ **A készülék csatlakozó dugójának bele kell illeszkednie a dugaszolóaljzatba. A csatlakozó dugót semmilyen módon sem szabad megváltoztatni. Védőföldeléssel ellátott készülékek esetében ne használjon csatlakozó adaptert.** A változtatás nélküli csatlakozó dugók és a megfelelő dugaszoló aljzatok csökkentik az áramütés kockázatát.
- ▶ **Kerülje el a földelt felületekkel való érintkezést, mint például csövek, fűtőtestek, kályhák és hűtőgépek.** Az áramütés veszélye megnövekszik, ha a teste földelve van.
- ▶ **Tartsa távol az elektromos kéziszerszámot az esőtől és a nedvességtől.** Ha víz jut be egy elektromos kéziszerszámba, az megnöveli az áramütés veszélyét.
- ▶ **Ne használja a kábelt a rendeltetésétől eltérő célokra. Sohasse vigye vagy húzza az elektromos kéziszerszámot a kábelnél fogva, valamint sose húzza ki a csatlakozót a kábelnél fogva a dugaszoló aljzatból. Tartsa távol a kábelt hőforrásoktól, olajtól, éles sarkoktól és élektől, valamint mozgó gépkatrészekről.** A megroggályodott vagy csomókkal teli kábel megnöveli az áramütés veszélyét.
- ▶ **Ha egy elektromos kéziszerszámmal a szabadban dolgozik, csak kültéri hosszabbítót használjon.** A kültéri hosszabbító használata csökkenti az áramütés veszélyét.
- ▶ **Ha nem lehet elkerülni az elektromos kéziszerszám nedves környezetben való használatát, alkalmazzon egy hibaáram-védőkapcsolót.** A hibaáram-védőkapcsoló alkalmazása csökkenti az áramütés kockázatát.

#### Személyi biztonság

- ▶ **Munka közben mindig figyeljen, ügyeljen arra, amit csinál és megfontoltan dolgozzon az elektromos kéziszerszámmal. Ne használja a berendezést ha fáradt vagy kábítószert, alkohol vagy gyógyszer hatása alatt áll.** Egy pillanatnyi figyelmetlenség a szerszám használata közben komoly sérülésekhez vezethet.

- ▶ **Viseljen védőfelszerelést. Viseljen mindig védőszemüveget.** A védőfelszerelések, mint a porvédő álarc, csúszásbiztos védőcipő, védősapka és fülvédő megfelelő használata csökkenti a személyi sérülések kockázatát.
- ▶ **Kerülje el a készülék akaratlan üzembe helyezését. Győződjön meg arról, hogy az elektromos kéziszerszám ki van kapcsolva, mielőtt beköti az áramforrást és/vagy az akkumulátort, valamint mielőtt felemelné és vinni kezdené az elektromos kéziszerszámot.** Ha az elektromos kéziszerszám felemelése közben az újját a kapcsolón tartja, vagy ha a készüléket bekapcsolt állapotban csatlakoztatja az áramforráshoz, az baleset vezethet.
- ▶ **Az elektromos kéziszerszám bekapcsolása előtt okvetlenül távolítsa el a beállítószerszámokat vagy csavarulcsokat.** Az elektromos kéziszerszám forgó részeiben felejtett beállítószerszám vagy csavarulcs sérüléseket okozhat.
- ▶ **Ne becsülje túl önmagát. Ügyeljen arra, hogy mindig biztosan álljon és az egyensúlyát megtartsa.** Így az elektromos kéziszerszám felett váratlan helyzetekben is jobban tud uralkodni.
- ▶ **Viseljen megfelelő ruházatot. Ne viseljen bő ruhát vagy ékszereket. Tartsa távol a haját és a ruháját a mozgó részekről.** A bő ruhát, az ékszereket és a hosszú haját a szerszám mozgó részei magukkal ránthatják.
- ▶ **Ha az elektromos kéziszerszámra fel lehet szerelni a por elszívásához és összegyűjtéséhez szükséges berendezéseket, ellenőrizze, hogy azok megfelelő módon hozzá vannak kapcsolva a készülékhez és rendeltetésüknek megfelelően működnek.** A porgyűjtő berendezések használata csökkenti a munka során keletkező por veszélyes hatásait.
- ▶ **Ne hagyja, hogy az elektromos kéziszerszám gyakori használata során szerzett tapasztalatok túlságosan magabiztossá tegyék, és figyelmen kívül hagyja az idevonatkozó biztonsági alapelveket.** Egy gondatlan művelet egy másodperc törtrésze alatt súlyos sérüléseket okozhat.

#### Az elektromos kéziszerszámok gondos kezelése és használata

- ▶ **Ne terhelje túl a berendezést. A munkájához csak az arra szolgáló elektromos kéziszerszámot használja.** A megfelelő elektromos kéziszerszámmal a megadott teljesítménytartományon belül jobban és biztonságosabban lehet dolgozni.
- ▶ **Ne használjon olyan elektromos kéziszerszámot, amelynek a kapcsolója elromlott.** Minden olyan elektromos kéziszerszám, amelyet nem lehet sem be-, sem kikapcsolni, veszélyes és meg kell javíttatni.
- ▶ **Húzza ki a csatlakozót az áramforrásból és/vagy távolítsa el az akkumulátort (ha az leválasztható az elektromos kéziszerszámtól), mielőtt az elektromos kéziszerszámon beállítási munkákat végez, tartozékokat cserél vagy a szerszámot tárolásra elteszi.** Ez az elővigyázatossági intézkedés meggátolja a szerszám akaratlan üzembe helyezését.



- ▶ **A használaton kívüli elektromos kéziszerszámokat olyan helyen tárolja, ahol azokhoz gyermekek nem férhetnek hozzá. Ne hagyja, hogy olyan személyek használják az elektromos kéziszerszámot, akik nem ismerik a szerszámot, vagy nem olvasták el ezt az útmutatót.** Az elektromos kéziszerszámok veszélyesek, ha azokat gyakorlatlan személyek használják.
- ▶ **Tartsa megfelelően karban az elektromos kéziszerszámokat és a tartozékokat. Ellenőrizze, hogy a mozgó alkatrészek kifogástalanul működnek-e, nincsenek-e beszorulva, illetve nincsenek-e eltörve vagy megrongálódva olyan alkatrészek, amelyek hatással lehetnek az elektromos kéziszerszám működésére. A berendezés megrongálódott részeit a készülék használata előtt javíttassa meg.** Sok olyan baleset történik, amelyet az elektromos kéziszerszám nem megfelelő karbantartására lehet visszavezetni.
- ▶ **Tartsa tisztán és éles állapotban a vágószerszámokat.** Az éles vágóélekkel rendelkező, gondosan ápolat vágószerzők ritkábban ékelődnek be és azokat könnyebben lehet vezetni és irányítani.
- ▶ **Az elektromos kéziszerszámokat, tartozékokat, szerszámbitéket stb. csak ezen kezelési utasításoknak megfelelően használja. Vegye figyelembe a munkakörülrményeket valamint a kivitelezendő munka sajátosságait.** Az elektromos kéziszerszám eredeti rendeltetésétől eltérő célokra való alkalmazása veszélyes helyzeteket eredményezhet.
- ▶ **Tartsa szárazon, tisztán valamint olaj- és zsírmentes állapotban a fogantyúkat és markoló felületeket.** A csúszós fogantyúk és markoló felületek váratlan helyzetekben lehetetlenné teszik az elektromos kéziszerszám biztonságos kezelését és irányítását.

#### **Az akkumulátoros elektromos kéziszerszámok gondos kezelése és használata**

- ▶ **Az akkumulátort csak a gyártó által ajánlott töltőkészülékekkel töltsse fel.** Ha egy bizonyos akkumulátortípus feltöltésére szolgáló töltőkészülékben egy másik akkumulátort próbál feltölteni, tűz keletkezhet.
- ▶ **Az elektromos kéziszerszámhoz csak az ahhoz tartozó akkumulátort használja.** Más akkumulátorok használata személyi sérüléseket és tüzet okozhat.
- ▶ **A használaton kívüli akkumulátort tartsa távol bármely fémtárgytól, mint például irodai kapcsoktól, pénzérméktől, kulcsoktól, szögektől, csavaroktól és más kisméretű fémtárgyaktól, amelyek áthidalhatják az érintkezőket.** Az akkumulátor érintkezői közötti rövidzárlat égési sérüléseket vagy tüzet okozhat.
- ▶ **Nem megfelelő körülmények esetén az akkumulátorból folyadék léphet ki. Kerülje az érintkezést a folyadékkal. Ha véletlenül mégis érintkezésbe került a folyadékkal, azonnal öblítse le vízzel az érintett felületet. Ha a folyadék a szemébe jutott, keressen fel ezen kívül egy orvost.** Az akkumulátorból kilépő folyadék irritációt vagy égéses bőrsérüléseket okozhat.

- ▶ **Sohase használjon egy akkumulátort vagy szerszámot, ha az megrongálódott, vagy ha változtatásokat hajtottak végre rajta.** A megrongálódott vagy megváltoztatott akkumulátorok kiszámíthatatlanul viselkedhetnek, amely tűzhez, robbanáshoz vagy sérülésveszélyhez vezet.
- ▶ **Ne tegye ki se az akkumulátort se a szerszámot tűz, vagy extrém hőmérsékleti hatásoknak.** Ha az akkumulátort tűznek, vagy 130 °C-ot meghaladó hőmérsékletnek teszi ki, az robbanást okozhat.
- ▶ **Tartson be valamennyi töltési előírást és ne töltsse fel az akkumulátort, ha annak hőmérséklete az utasításokban megadott hőmérséklet-tartományon kívül van.** Az akkumulátor nem megfelelő módon, vagy a megadott hőmérséklet-tartományon kívüli feltöltése megrongálhatja az akkumulátort és megnövelheti a tűzveszélyt.

#### **Szerviz**

- ▶ **Az elektromos kéziszerszámot csak szakképzett személyzet kizárólag eredeti pótalkatrészek felhasználásával javíthatja.** Ez biztosítja, hogy az elektromos kéziszerszám biztonságos maradjon.
- ▶ **Sohase szervizeljen megrongálódott akkumulátort.** Az akkumulátort csak a gyártónak, vagy az erre feljogosított szolgáltatóknak szabad szervizelniük.

#### **Biztonsági előírások a sövényvágók számára**

- ▶ **Tartsa távol a késtől minden testrészét. Ne próbálja meg mozgó kés mellett a levágott anyagot eltávolítani, vagy a vágásra kerülő anyagot lefogni.** A kések a kikapcsolás után még tovább mozognak. Egy pillanatnyi figyelmetlenség a sövényvágó használata közben súlyos sérülésekhez vezethet.
- ▶ **A sövényvágót álló kés mellett a fogantyúnál fogva vigye és ügyeljen arra, hogy egyik be-/kikapcsolót se működtesse.** A sövényvágó gondos, óvatos tartása csökkenti egy akaratlan elindítás kockázatát és a kések által ekkor kiváltott sérülésveszélyt.
- ▶ **A sövényvágó szállításához vagy tárolásához mindig húzza fel arra a védőborítást.** A sövényvágó óvatos kezelése csökkenti a kések által kiváltott sérülések veszélyét.
- ▶ **Gondoskodjon arról, hogy minden be-/kikapcsoló ki legyen kapcsolva és az akkumulátor el legyen távolítva vagy le legyen kötve, ha beékelődött anyagot akar eltávolítani, vagy a készüléken karbantartási munkákat akar végezni.** A sövényvágó váratlan elindulása a beékelődött anyagok eltávolítása vagy karbantartási munkák végzése közben súlyos sérülésekhez vezethet.
- ▶ **A sövényvágót csak a szigetelt fogantyúfelületeknél fogva fogja meg, mivel a kés kívülről nem látható, feszültség alatt álló vezetékkel is érintkezésbe kerülhet.** Ha a kés egy feszültség alatt álló vezetékhez ér, a sövényvágó fémrészei szintén feszültség alá kerülhetnek és áramütéshez vezethetnek.
- ▶ **A hálózati csatlakozó kábel és a csatlakozó vezeték tartsa távol a vágási területtől.** A hálózati csatlako-



ző kábelt és a csatlakozó vezetékeket a bokor vagy a sövény eltakarhatja és azokat a kezelő a késsel akaratlanul átvághatja.

- ▶ **A sövényvágót rossz időben, főleg ha villámcsapveszély áll fenn, ne használja.** Ez csökkenti annak a veszélyét, hogy a kezelő villámcsapás áldozatává váljon.

### Kiegészítő figyelmeztetések és tájékoztató

- ▶ Ez a berendezés nincs arra elirányozva, hogy azt olyan személyek (beleértve a gyerekeket) használják, akiknek a fizikai, érzékelési, vagy értelmi képességeik korlátozottak, vagy nincsenek meg a megfelelő tapasztalataik, illetve tudásuk, kivéve ha az ilyen személyekre a biztonságukért felelős más személy felügyel, vagy utasításokat ad arra, hogyan kell használni a berendezést.  
A gyerekeket felügyelni kell, hogy garantálni lehessen, hogy a berendezéssel ne játszzanak.
- ▶ **A munka során mindig mindkét kezével tartsa az elektromos kéziszerszámot és gondoskodjon arról, hogy szilárd, biztos alapon álljon.** Az elektromos kéziszerszámot két kézzel biztosabban lehet vezetni.
- ▶ **Gondoskodjon arról, hogy a termék használatakor valamennyi védőberendezés és fogantyú fel legyen szerelve.** Sohase próbáljon meg egy nem teljesen felszerelt terméket, vagy egy nem engedélyezett módon megváltoztatott terméket üzembe helyezni.
- ▶ **A használat előtt mindig kenje meg a vágópengét karbantartó permettel.**
- ▶ **Várja meg, amíg az elektromos kéziszerszám teljesen leáll, mielőtt letenné.**
- ▶ Üzem közben a berendezéstől mért 3 m sugarú körön belül a kezelőn kívül más személyek, illetve állatok nem tartózkodhatnak. A kezelő a munkaterületen más személyekért saját maga felelős.
- ▶ Sohase fogja meg a sövényvágót a vágókéseknel fogva.
- ▶ Sohase engedje meg gyerekeknek, vagy ezen előírásokat nem ismerő személyeknek, hogy a sövényvágót használják. Az Ön országában érvényes előírások lehet, hogy korlátozzák a kezelő korát.
- ▶ Sohase vágjon sövényt a berendezéssel, ha személyek, mindenek előtt gyerekek vagy háziállatok, tartózkodnak a közvetlen közelében.
- ▶ A más személyek által elszenvedett balesetekért, illetve a más tulajdonában keletkezett károkért a kezelő vagy felhasználó felel.
- ▶ Ne használja a sövényvágót mezitláb vagy nyitott szandálban. Viseljen mindig stabil lábbelit és hosszú nadrágot. Célszerű erős anyagból készült kesztyűt, nem csúszós cipőt és védőszemüveget használni. Ne viseljen bő ruhát vagy ékszereket, amely(ek) beakadhat(nak) a mozgó alkatrészekbe.
- ▶ Gondosan vizsgálja meg a vágásra kerülő sövényt, és távolítsa el valamennyi drótot és idegen tárgyat.
- ▶ A használat előtt mindig ellenőrizze, nincsenek-e elkopva vagy megrongálódva a kés, a kés csavarjai és a vágó egy-

ség egyéb alkatrészei. Sohase dolgozzon egy megrongálódott vagy erősen elhasználódott vágó egységgel.

- ▶ Ismerkedjen meg alaposan a sövényvágó kezelésével, hogy azt egy vészhelyzetben azonnal le tudja állítani.
- ▶ Csak nappali világítás vagy megfelelő mesterséges világítás mellett használja a sövényvágót.
- ▶ Sohase használja a sövényvágót meghibásodott védőberendezésekkel vagy felszerelt védőberendezések nélkül.
- ▶ Gondoskodjon arról, hogy a sövényvágóval szállított valamennyi fogantyú és védőberendezés fel legyen szerelve a sövényvágóra, amikor azt üzemelteti. Sohase próbáljon meg egy nem teljesen felszerelt vagy meg nem engedett módon megváltoztatott sövényvágót üzembe venni.
- ▶ Sohase tartsa a sövényvágót a védőberendezésnél fogva.
- ▶ A sövényvágó használata közben ügyeljen mindig arra, hogy biztosan álljon és mindig megőrizze az egyensúlyát.
- ▶ Mindig legyen tudatában a környezetének és készüljön fel olyan lehetséges veszélyekre, amelyeket a sövény vágása közben esetleg nem hall meg.
- ▶ Gondoskodjon arról, hogy valamennyi anya, csapszeg és csavar biztonságosan rögzítve legyen, hogy garantálhassa a sövényvágó biztonságos munkavégzési állapotát.
- ▶ A használaton kívüli sövényvágó száraz, magas, vagy zárt helyen tárolja, ahol gyerekek azokhoz nem férhetnek hozzá.
- ▶ Az elkopott, vagy megrongálódott alkatrészeket biztonsági megfontolásokból cserélje ki.
- ▶ Ne próbálja meg a terméket megjavítani, hacsak nincs meg ehhez a megfelelő képzettsége.
- ▶ Gondoskodjon arról, hogy a cserealkatrészként csak Bosch gyártmányú alkatrészeket használjanak.
- ▶ A mozgó vágókés megérintése elleni védelemként a sövényvágó olló mindkét fogantyúja fel van szerelve egy-egy kiegészítő kapcsolóval. A sövényvágó olló üzemeltetéséhez mindkét kapcsolót egyidejűleg be kell nyomni. **Ne használja a kerti kiegészítőt, akkor sem, ha az működne, ha egy kapcsoló sincs benyomva, vagy csak egy kapcsoló van benyomva.**

### Tájékoztató az akkumulátor optimális kezeléséhez

- ▶ **Ne nyissa fel az akkumulátort.** Ekkor fennáll egy rövidzárlat veszélye.



**Óvja meg az akkumulátort a magas hőmérsékletektől, (például a tartós nap sugarzás hatásától is), a tűztől, a víztől és a nedveségtől.** Robbanásveszély áll fenn.



- ▶ **Az akkumulátor megrongálódása vagy szakszerűtlen kezelése esetén abból gőzök léphetnek ki.** Szellőztesse ki az érintett területet, és ha panaszai vannak, keressen fel egy orvost. A gőz a légutakat ingerelheti.
- ▶ **Az akkumulátort csak a gyártó termékeiben használja.** Az akkumulátort csak így lehet megvédeni a veszélyes túlterheléstől.

- ▶ **Az akkumulátort hegyes tárgyak, például tűk vagy csavarhúzó, vagy külső erőhatások megrongálhatják.** Belső rövidzárlat léphet fel és az akkumulátor kigyuladhat, füstöt bocsáthat ki, felrobbanhat, vagy túlhevülhet.
- ▶ **Sohase zárja rövidre az akkumulátor pólusait.** Robbanásveszély.
- ▶ Időnként tisztítsa meg az akkumulátor szellőzőrését egy puha, tiszta és száraz ecsettel.
- ▶ **A készüléket csak a készülékkel szállított töltőkészülékkel töltsen.**

### Biztonsági előírások a töltőkészülékek számára



**Olvassa el az összes biztonsági figyelmeztetést és előírást.** A biztonsági előírások és utasítások betartásának elmulasztása áramütéshez, tűzhöz és/vagy súlyos sérülésekhez vezet

het.

**Őrizze meg a jövőbeli használatra is valamennyi biztonsági előírást és utasítást.**

Csak akkor használja a töltőkészüléket, ha annak minden funkcióját meg tudja ítélni és megfelelően végre használni tudja, vagy ha erre megfelelő utasításokat kapott.

- ▶ **Sohase engedje meg, hogy gyermekek, korlátozott fizikai, érzékelési vagy szellemi képességű, illetve kellő tapasztalattal és/vagy tudással nem rendelkező és/vagy az ezen utasításokat nem jól ismerő személyek ezt a töltőkészüléket használják.** Az Ön országában érvényes előírások lehet, hogy korlátozzák a kezelő korát.
- ▶ **Ne hagyja felügyelet nélkül a gyermekeket.** Ez biztosítja, hogy gyerekek ne játsszanak a töltőkészülékkel.
- ▶ **Csak legalább 1,5 Ah (legalább 5 akkucella) kapacitású, Bosch gyártmányú Li-Ion-akkumulátorokat töltsön.** Az akku feszültségének meg kell egyeznie a töltőkészülék akkutöltőfeszültségével. Ne töltsön fel nem újrafeltölthető akkumulátorokat. Ellenkező esetben tűz- és robbanásveszély áll fenn.



**Tartsa távol a töltőkészüléket az esőtől és a nedvesség hatásaitól.** Ha víz hatol be a töltőkészülékbe, ez megnöveli az áramütés veszélyét.

Azonnal húzza ki a csatlakozó dugót a dugaszoló aljzatból, ha a kábel megrongálódott vagy átvágták.



- ▶ **Tartsa tisztán a töltőkészüléket.** A szennyeződés áramütés veszélyét okozza.
- ▶ **Minden használat előtt ellenőrizze a töltőkészüléket, a kábelt és a csatlakozó dugót. Ne használja a töltőkészüléket, ha az már megrongálódott. Ne nyissa ki a töltőkészüléket és azt csak megfelelő minőségű szakmai személyzettel és csak eredeti pótalkatrészek alkalmazásával javíttassa.** Egy megrongálódott töltőkészülék, kábel és csatlakozó dugó megnöveli az áramütés veszélyét.
- ▶ **Ne üzemeltesse a konstans feszültség szabályozót egy gyúlékony alagra (pl. papír, textíliák stb.) helyezve, illetve gyúlékony környezetben.** A töltőkészüléknek a töltés során fellépő felmelegedése tűzhöz vezethet.
- ▶ **Ne takarja le a töltőkészülék szellőzőnyílását.** A töltőkészülék ellenkező esetben túlmelegedhet és ekkor nem működik megfelelően.
- ▶ Az elektromos biztonság megnöveléséhez ajánlatos egy legfeljebb 30 mA kioldási áramú hibaáram-védőkapcsolót alkalmazni. A hibaáram-védőkapcsolót minden használat előtt ellenőrizni kell.

### Jelképes ábrák

Az ezt követő jelmagyarázat a Használati útmutató elolvasásának és megértésének megkönnyítésére szolgál. Jegyezze meg ezeket a szimbólumokat és jelentésüket. A szimbólumok helyes interpretálása segítségére lehet a termék jobb és biztonságosabb használatában.

Jel	Magyarázat
	Viseljen védőkesztyűt
	Mozgásirány
	A reakció iránya
	Tömeg
	Bekapcsolás
	Kikapcsolás
	Hallható zaj
	Tiltott tevékenység

Jel	Magyarázat
	Tartozékok/pótalkatrészek

## A termék és teljesítmény leírása



**Olvassa el az összes biztonsági figyelmeztést és előírást.** A biztonsági előírások és utasítások betartásának elmulasztása áramütéshez, tűzhez és/vagy súlyos sérülésekhez vezethet.

Kérjük, vegye figyelembe a használati utasítás hátsó részében található ábrákat.

### Rendeltetésszerű használat

A kerti kiskép a ház körüli és hobbi-kertekben sövények és bokrok levágására és rövidre vágására szolgál.

### Az ábrázolt komponensek (lásd az A ábrát)

A készülék ábrázolásra kerülő komponenseinek sorszámozása a terméknek az ábra-oldalakon található képére vonatkozik.

- (1) Fogantyú (szigetelt fogantyú-felület)
- (2) Be-/kikapcsoló
- (3) A be-/kikapcsoló reteszelője
- (4) Kézvédő
- (5) Vezetősín
- (6) Védőburkolat
- (7) Töltőkészülék
- (8) Akkumulátor reteszelés feloldó gomb
- (9) Akkumulátor

**A képeken látható vagy a szövegben leírt tartozékok részben nem tartoznak a standard szállítmányhoz. Tartozékprogramunkban valamennyi tartozék megtalálható.**

### Műszaki adatok

Akkumulátoros sövényvágó olló		AHS 48-20 LI	AHS 50-20 LI	AHS 53-20 LI	AHS 55-20 LI	Universal HedgeCut 18-500	Universal HedgeCut 18-550
Rendelési szám		<b>3 600 H49 F..</b>	<b>3 600 H49 F..</b>	<b>3 600 H49 G..</b>	<b>3 600 H49 G..</b>	<b>3 600 H49 F..</b>	<b>3 600 H49 G..</b>
Üresjáratú löketség	perc <sup>-1</sup>	2600	2600	2600	2600	2600	2600
Késhossz	mm	480	500	530	550	500	550
Késtávolság	mm	20	20	20	20	20	20
Súly a 01:2014 EPTA-eljárás szerint <sup>A)</sup>	kg	2,5	2,5	2,6	2,6	2,5	2,6
Gyári szám (Serial Number)		lásd a kerti kisképen elhelyezett típusablát					
Javasolt környezeti hőmérséklet a töltés során	°C	0... +35	0... +35	0... +35	0... +35	0... +35	0... +35
Megengedett környezeti hőmérséklet az üzemelés és a tárolás során <sup>B)</sup>	°C	-20... +50	-20... +50	-20... +50	-20... +50	-20... +50	-20... +50
Akkumulátor típus		PBA 18V...W- 1,5 Aó, 2,0 Aó, 2,5 Aó, 3,0 Aó, 4,0 Aó, 5,0 Aó, 6,0 Aó					

A) az alkalmazásra kerülő akkumulátortól függ

B) <0 °C hőmérsékletek esetén korlátozott teljesítmény

Töltőkészülék		AL 1810 CV	AL 1815 CV	AL 1830 CV	AL 1880 CV
Töltőáram	A	1,0	1,5	3,0	8,0
Töltési idő (kimerült akkumulátor esetén)					
- 1,5 Aó akkumulátor esetén	perc	94	63	33	27
- 2,0 Aó akkumulátor esetén	perc	124	84	45	30
- 2,5 Aó akkumulátor esetén	perc	154	105	60	36
- 3,0 Aó akkumulátor esetén	perc	185	130	72	46
- 4,0 Aó akkumulátor esetén	perc	244	168	95	35

Töltőkészülék		AL 1810 CV	AL 1815 CV	AL 1830 CV	AL 1880 CV
– 6,0 Aó akkumulátor esetén	perc	364	260	130	62
Súly a 01:2014 EPTA-eljárás szerint	kg	0,17	0,38	0,40	0,60
Érintésvédelmi osztály		□/II	□/II	□/II	□/II

A adatok 230 V hálózati feszültségre [U] vonatkoznak. Ettől eltérő feszültségek és külön egyes országok számára készült kivitelek esetén ezek az adatok változhatnak.

## Zaj és vibráció értékek

A zajkibocsátási értékek a **EN 62841-4-2:2019** előírásainak megfelelően kerültek meghatározásra.

A készülék A-értékelésű zajszintjének tipikus értékei: **71 dB(A)**; Zajteljesítményszint **91 dB(A)**. Szórás, **K = 1,0 dB**.

### Viseljen fülvédőt!

Az  $a_{p, \text{rezgés}}$  rezgési összértékek (a három irányú vektorösszege) és a **K** szórás az **EN 62841-4-2:2019** szabvány szerint:

$$a_{p, \text{rezgés}} = 2,5 \text{ m/s}^2, K = 1,5 \text{ m/s}^2.$$

Hogy a megadott rezgési összérték(ek) és a megadott zajkibocsátási érték(ek) egy szabványosított vizsgálati eljárással került(ek) mérésre és egy elektromos kéziszerszámnak egy másikkal való összehasonlítására használható(k).

Hogy a megadott rezgési összérték(ek) és a megadott zajkibocsátási érték(ek) a terhelés ideiglenes becslésére is használható(k).

Hogy a rezgés- és zajkibocsátás az elektromos kéziszerszám tényleges használata során az elektromos kéziszerszám használati módjától függően, és mindennek előtt attól függően, hogy milyen fajtájú munkadarab kerül megmunkálásra, eltérhet a megadott értékektől; és – hogy szükség esetén a kezelő védelmére megfelelő védőintézkedéseket kell fogantatni, amelyek a tényleges használat során fellépő rezgési terhelés becslésén alapulnak (ebben az esetben az üzemi ciklus minden részét figyelembe kell venni, például azokat az időszakokat is, amikor az elektromos kéziszerszám ki van kapcsolva és azokat az időszakokat is, amikor az be van ugyan kapcsolva, de terhelés nélkül működik).

## Üzembe helyezés

### Az Ön biztonságaért

- **Figyelem: Kapcsolja ki a kerti kiegészítést és távolítsa el az akkumulátort, mielőtt beállítási vagy tisztítási munkákat hajtana végre.**
- **A sövényvágó olló kikapcsolása után a kések a másodperc néhány töredékéig még tovább mozognak.**
- **Ne érjen hozzá a mozgó késekhez.**

### Az akkumulátor felszerelése

- **Ügyeljen a helyes hálózati feszültségre!** Az áramforrás feszültségének meg kell egyeznie a töltőkészülék típus-tábláján található adatokkal.

Az akkumulátor egy hőmérsékletellenőrző berendezéssel van felszerelve, amely az akkumulátor töltését csak 0 °C és

35 °C közötti hőmérséklet esetén teszi lehetővé. Ez igen magas akkumulátor-élettartamot biztosít.

**Tájékoztató:** Az akkumulátor részben feltöltve kerül kiszállításra. Az akkumulátor teljes teljesítményének biztosítására az első alkalmazás előtt töltsse fel teljesen az akkumulátort a töltőkészülékben.

A Li-ion-akkumulátort bármikor fel lehet tölteni anélkül, hogy ez megrövidítené az élettartamát. A töltési folyamat megszakítása nem árt az akkumulátornak.

A lithium-ions-akkumulátort az „Electronic Cell Protection (ECP)” védi a túl erős kisülés ellen. Ha az akkumulátor kimerült, a terméket egy védőkapcsoló kikapcsolja: A kerti kiegészítő ekkor nem működik tovább.

**A termék automatikus kikapcsolása után ne nyomja tovább a be-/kikapcsolót.** Ez megrongálhatja az akkumulátort.

Vegye figyelembe az akkumulátornak a hulladékba való elvitelével kapcsolatos előírásait.

### Az akkumulátor behelyezése/kivétele (lásd a B ábrát)

**Tájékoztató:** Ha a berendezéshez nem megfelelő akkumulátorok kerülnek alkalmazásra, ez hibás működéshez vagy a berendezés megrongálódásához vezethet.

Tegye be a feltöltött **(9)** akkumulátort. Gondoskodjon arról, hogy az akkumulátor teljesen beilleszkedjen a helyére.

A **(9)** akkumulátornak a berendezésből való kivételéhez nyomja meg a **(8)** akkumulátor reteszelés feloldó gombot és húzza ki az akkumulátort.

### A töltési folyamat

A töltési folyamat azonnal megkezdődik, mielőtt bedugja a töltőkészülék hálózati csatlakozó dugóját a dugaszoló aljzatba, majd behelyezi a **(9)** akkumulátort a **(7)** töltőkészülékbe.

Az intelligens töltési eljárás alkalmazásának eredményeképpen a készülék automatikusan felismeri az akkumulátor töltési szintjét és az akkumulátor hőmérsékletétől és feszültségétől függően az optimális töltőárammal tölti az akkumulátort.

Ez az eljárás kíméli az akkumulátort, és az akkumulátor a töltőkészülékben való tárolás esetén mindig teljesen feltöltött állapotban marad.

### A kijelző elemek jelentése (AL 1815 CV)

#### villogó akkumulátor töltési szint kijelző

 Charge A töltési folyamatot az akkumulátor töltés jelző villogása jelzi.

### Akkumulátor töltéskijelző folyamatos fény



**Full** A akkumulátor töltéskijelző **folyamatos fénye** azt jelzi, hogy az akkumulátor teljesen fel van töltve vagy hogy az akkumulátor hőmérséklete kívül van a megengedett töltési hőmérséklet tartományon, és ezért az akkumulátort nem lehet feltölteni. Mihelyt az akkumulátor eléri a megengedett hőmérséklet tartományt, a feltöltési folyamat megindul.

Ha nincs akkumulátor bedugva a töltőkészülékbe, akkor a akkumulátor töltéskijelző **folyamatos fénye** azt jelzi, hogy a hálózati csatlakozó dugó be van dugva a dugaszolóaljzatba és a töltőkészülék üzemkés.

### A kijelző elemek magyarázata (AL 1830 CV)

#### Zöld akkumulátor töltéskijelző (gyors) villogó fény



**Charge** A gyorsöltési eljárást a **zöld** akkumulátor töltéskijelző **gyors villogása** jelzi.

**Tájékoztató:** A gyorsöltési eljárásra csak akkor van lehetőség, ha az akkumulátor hőmérséklete a megengedett töltési hőmérséklet tartományon belül van, lásd a "Műszaki adatok" fejezetet.

#### Zöld akkumulátor töltéskijelző (lassú) villogó fény



**GO 80%** Ha az akkumulátor töltési szintje kb. 80 %, a **zöld akkumulátor kijelző lassan villog.**

Az akkumulátort azonnali használatra ki lehet venni.

#### Zöld akkumulátor töltéskijelzés folytonos fény



**Full** A **zöld** akkumulátor töltés kijelző **folytonos fénye** azt jelzi, hogy az akkumulátor teljesen fel van töltve.

Ha nincs behelyezve akkumulátor, akkor a akkumulátor töltés kijelző **folytonos fénye** azt jelzi, hogy a hálózati csatlakozó dugó be van dugva a dugaszolóaljzatba és hogy a töltőkészülék üzemkés.

#### Piros akkumulátor töltéskijelző folyamatos fény



A **piros** akkumulátor töltéskijelző **tartós fénye** azt jelzi, hogy az akkumulátor hőmérséklete a megengedett töltési hőmérséklet tartományon kívül van, lásd a szakaszt. Mihelyt az akkumulátor ismét eléri a megengedett hőmérséklet tartományt, a töltőkészülék automatikusan átkapcsol gyorsöltésre.

#### Piros akkumulátor töltéskijelző villogó fény



A **piros akkumulátor töltéskijelző villogó fénye** a töltési folyamat egy másik zavarát jelzi, lásd a „Hibák – okaik és elhárításuk módja” c. szakaszt.

## Hibakeresés



### Sövényvágó

## Kezelés

### Be-/kikapcsolás (lásd a C és D ábrát)

A **bekapcsolásához** először nyomja be és tartsa benyomva a **(3)** bekapcsolás reteszeltőt. Ezután nyomja be és tartsa benyomva a **(2)** be-/kikapcsolót.

A **kikapcsoláshoz** először engedje el a **(3)** bekapcsolás reteszeltőt majd után a **(2)** be-/kikapcsolót.

### Fűrészelési funkció

Annak ellenére, hogy a fognylás legfeljebb Ø 20 mm-es ágak vágását teszi lehetővé, a vezetősín csúcsa Ø 25 mm-es vágásokra van méretezve.

### Munkavégzés a sövényvágó ollóval (lásd a E ábrát)

Mozgassa a sövényvágó ollót egyenesen a vágási vonal mentén. A kétoldalú vezetősín mindkét irányban lehetővé teszi a vágást, vagy ingázó mozdulatokkal át is lehet váltani az ellenkező oldalra.

Előbb mindig a bokr oldalait vágja le és csak ezután vágja le a felső éleket is.

Az oldalak egyenesre vágásához azt javasoljuk, hogy a növekedési iránynak megfelelően, alulról felfelé vágjon. Ha felfelé lefelé vág, a vékonyabb ágak kifelé mozdulnak, és így ritkábban benőtt részek, vagy üregek keletkeznek.

A felső lap egyenes levágásához a sövény teljes hosszában feszítsen ki a kívánt magasságban egy kötelet.

Ügyeljen arra, hogy ne vágjon át tárgyakat, például vezetékeket. Ellenkező esetben a motor vagy a hajtómű megrongálódhat.

### Blokkolásgátló mechanizmus

Ha a vágókés egy ellenállóképes anyagban leblokkol, a motor terhelése megnövekszik. Az intelligens mikroelektronika felismeri a túlterhelést és ismételten átkapcsolja a motort az ellenkező forgásirányra, hogy meggátolja a leblokkolást és átvágja az ágot.

Ez a hallható átkapcsolás 3 másodpercig is eltarthat.

Az ág átvágása után a kerti kisgép normális állapotban tovább működik, vagy a vágókés egy tartós túlterhelései helyzetben nyitott helyzetben automatikusan állva marad (például ha egy fém kerítés egy része véletlenül leblokkolja a kerti kisgépet).

Szimptóma	Lehetséges ok	Hibaelhárítás
A sövényvágó nem működik	Az akkumulátor lemerült	Töltse fel az akkumulátort, lásd a "Töltési tájékoztatót" is
	Az akkumulátor nincs helyesen behelyezve	Gondoskodjon arról, hogy mindkét reteszelő fozokat bepattant helyzetben legyen
A sövényvágó csak megszakításokkal működik	A kerti kisgépek belső vezetékai meghibásodtak	Keressen fel egy vevőszolgáltatást
	A be-/kikapcsoló meghibásodott	Keressen fel egy vevőszolgáltatást
	A motor forgásiránya állandóan változik és kb. 3 másodperc elteltével leáll	lásd "Munkavégzési tanácsok" (blokkolásgátló mechanizmus)
A motor működik, a kések állva maradnak	Belső hiba	Keressen fel egy vevőszolgáltatást
A kések felforrósodnak	A kés eltompult	Csiszoltassa meg a vágókéseket
	A késen kicsorbulások találhatók	Ellenőriztesse a vágókéseket
	A kenés hiánya miatt túl magas a súrlódás	Permetezze be kenőolajjal
A kés nem mozog	Az akkumulátor lemerült	Töltse fel az akkumulátort, lásd a "Töltési tájékoztatót" is
	A kerti kisgépek meghibásodott	Keressen fel egy vevőszolgáltatást
Erős rezgések/zajok	A kerti kisgépek meghibásodott	Keressen fel egy vevőszolgáltatást
Az akkumulátor feltöltésenkénti munkaideje túl rövid	A kenés hiánya miatt túl magas a súrlódás	Permetezze be kenőolajjal
	A kést meg kell tisztítani	Tisztítsa meg a késeket
	Rossz vágási technika	lásd „Munkavégzési tanácsok“ (E ábra)
A kések lassan mozognak, vagy a blokkolásgátló mechanizmus nem működik	Az akkumulátor lemerült	Töltse fel az akkumulátort, lásd a "Töltési tájékoztatót" is
	Az akkumulátort a megengedett hőmérséklet tartományon kívül tárolták	Hagyja szobahőmérsékletre felmelegedni az akkumulátort (az akkumulátor megengedett hőmérséklet tartományán, 0–35 °C, belül)

### Akkumulátor és töltőkészülék

Probléma	Lehetséges ok	Hibaelhárítás
A piros akkumulátor töltéskijelző villog	Az akkumulátor nincs (helyesen) behelyezve	Tegye fel az akkumulátort helyesen a töltőkészülékre
Az akkumulátor nem töltődik	Az akkumulátor érintkezői elszennyeződtek	Tisztítsa meg az akkumulátor érintkezőit, ezt többek között az akkumulátor többszöri bedugásával és kihúzásával is el lehet érni, szükség esetén cserélje ki az akkumulátort
	Az akkumulátor hibás	Cserélje ki az akkumulátort
Az akku töltéskijelzők nem világítanak	A töltőkészülék hálózati csatlakozó dugója nincs (helyesen) bedugva a dugaszoló aljzatba	Dugja be (teljesen) a hálózati csatlakozó dugót a dugaszoló aljzatba
	A dugaszoló aljzat, a hálózati csatlakozó kábel vagy a töltőkészülék hibás	Ellenőrizze a hálózati feszültséget és szükség esetén egy Bosch elektromos kéziszerszám-műhely ügyfélszolgálatával ellenőriztesse a töltőkészüléket

## Karbantartás és szerviz

### Karbantartás, tisztítás és tárolás

► A kerti kisgépen végzendő minden munka (például karbantartás, szerszámcseré, stb.) megkezdése előtt,

valamint szállításhoz és tároláshoz vegye ki az akkumulátort a kerti kisgépből. Ellenkező esetben a be-/kikapcsoló véletlen megérintésekor bekapcsolódó készülék sérüléseket okozhat.

► A terméket tartsa tisztán, hogy jól és biztonságosan dolgozhasson.



Ne tegyen más tárgyakat a kerti kiségre.

Tartsa mindig tisztán a terméket és annak szellőzőnyílásait, hogy jól és biztonságosan dolgozhasson.

Sohase locsolja le vízzel a terméket.

Sohase mártsa vízbe a terméket.

A terméket egy biztonságos, száraz, és gyerekek által el nem érhető helyen tárolja.

Ne tegyen más tárgyakat a termékre.

Gondoskodjon arról, hogy minden anya, csap és csavar szorosan meg legyen húzva, hogy biztonságosan lehessen a termékkel dolgozni.

Vizsgálja felül a terméket és a biztonság érdekében cserélje ki az elhasznált vagy megrongálódott alkatrészeket.

Gondoskodjon arról, hogy a cserealkatrészként csak Bosch gyártmányú alkatrészeket használjanak.

### Az akkumulátor ápolása

Az akkumulátor optimális használatának biztosítására tartsa be a következő előírásokat és intézkedéseket:

- Óvja meg az akkumulátort a nedvességtől és a víztől.
- A kerti kiséget és az akkumulátort csak a  $-20\text{ °C}$  és  $50\text{ °C}$  közötti hőmérséklet tartományban tárolja. Ezért például nyáron ne hagyja az autóban az akkumulátort.
- Az akkumulátort külön, és ne a kerti kisépben tárolja.
- Közvetlen napsugárzás esetén ne hagyja az akkumulátort a kerti kisépben.
- Az akkumulátor optimális tárolási hőmérséklete  $5\text{ °C}$ .
- Időnként tisztítsa meg az akkumulátor szellőzőrését egy puha, tiszta és száraz ecsettel.

Ha az akkumulátor feltöltése után a készülék már csak lényegesen rövidebb ideig üzemeltethető, akkor az akkumulátor elhasználódott és ki kell cserélni.

### Vevőszolgálat és alkalmazási tanácsadás

A vevőszolgálat a terméke javításával és karbantartásával, valamint a pótalkatrészekkel kapcsolatos kérdésekre szívesen válaszol. A pótalkatrészekkel kapcsolatos robbantott ábrák és egyéb információk a következő címen találhatóak:

**www.bosch-pt.com**

A Bosch Alkalmazási Tanácsadó Team a termékeinkkel és azok tartozékaival kapcsolatos kérdésekben szívesen nyújt segítséget.

Ha kérdései vannak vagy pótalkatrészeket szeretne rendelni, okvetlenül adja meg a termék típusábláján található 10-jegyű cikkszámot.

### Magyarország

Robert Bosch Kft.  
1103 Budapest  
Gyömrői út. 120.

A [www.bosch-pt.hu](http://www.bosch-pt.hu) oldalon online megrendelheti készülékének javítását.

Tel.: +36 1 879 8502

Fax: +36 1 879 8505

info.bsc@hu.bosch.com

[www.bosch-pt.hu](http://www.bosch-pt.hu)

### További szerviz-címek itt találhatók:

[www.bosch-pt.com/serviceaddresses](http://www.bosch-pt.com/serviceaddresses)

### Szállítás

A benne található lithium-ionos-akkumulátorokra a veszélyes árukra vonatkozó előírások érvényesek. A felhasználók az akkumulátorokat a közúti szállításban minden további nélkül szállíthatják.

Ha az akkumulátorok szállításával harmadik személyt (például: légi vagy egyéb szállító vállalatot) bízna meg, akkor fi-gyelembe kell venni a csomagolásra és a megjelölésre vonatkozó különleges követelményeket. Ebben az esetben a küldemény előkészítésébe be kell vonni egy veszélyes áru szak-embert.

Csak akkor küldje el az akkumulátort, ha a háza nincs megrongálódva. Ragassza le a nyitott érintkezőket és csomagolja be úgy az akkumulátort, hogy az a csomagoláson belül ne mozoghasson. Vegye figyelembe az adott országon belüli, az előbbieknél esetleg szigorúbb helyi előírásokat.

### Eltávolítás



A termékeket, az akkumulátorokat, a tartozékokat és a csomagolást a környezetvédelmi szempontoknak megfelelően kell újrafelhasználásra előkészíteni.



Sohase dobja ki a termékeket és az akkumulátorokat/elemeket a háztartási szemétkébe!

### Csak az EU-tagországok számára:

Az elhasznált termékekre vonatkozó 2012/19/EU európai irányelvnek és az elromlott vagy elhasznált akkumulátorokra/ elemekre vonatkozó 2006/66/EK európai irányelvnek megfelelően a már nem használható akkumulátorokat/elemeket külön össze kell gyűjteni és a környezetvédelmi szempontoknak megfelelően kell újrafelhasználásra leadni.

### Akkumulátorok/elemek:

#### Li-ion:

Kérjük vegye figyelembe a Szállítás fejezetben található tájékoztatót (lásd „Szállítás”, Oldal 155).

## Русский

### Только для стран Евразийского экономического союза (Таможенного союза)

В состав эксплуатационных документов, предусмотренных изготовителем для продукции, могут входить настоящее руководство по эксплуатации, а также приложения. Информация о подтверждении соответствия содержится в приложении.



Информация о стране происхождения указана на корпусе изделия и в приложении.

Дата изготовления указана на последней странице обложки Руководства.

Контактная информация относительно импортера содержится на упаковке.

#### Срок службы изделия

Срок службы изделия составляет 7 лет. Не рекомендуется к эксплуатации по истечении 5 лет хранения с даты изготовления без предварительной проверки (дату изготовления см. на этикетке).

Указанный срок службы действителен при соблюдении потребителем требований настоящего руководства.

#### Перечень критических отказов

- не использовать при сильном искрении
- не использовать при появлении сильной вибрации
- не использовать с перебитым или оголённым электрическим кабелем
- не использовать при появлении дыма непосредственно из корпуса изделия

#### Возможные ошибочные действия персонала

- не использовать с поврежденной рукояткой или поврежденным защитным кожухом
- не использовать на открытом пространстве во время дождя
- не включать при попадании воды в корпус

#### Критерии предельных состояний

- перетёрт или повреждён электрический кабель
- поврежден корпус изделия

#### Тип и периодичность технического обслуживания

- Рекомендуется очистить инструмент от пыли после каждого использования.

#### Хранение

- необходимо хранить в сухом месте
- необходимо хранить вдали от источников повышенных температур и воздействия солнечных лучей
- при хранении необходимо избегать резкого перепада температур
- хранение без упаковки не допускается
- подробные требования к условиям хранения смотрите в ГОСТ 15150-69 (Условие 1)
- Хранить в упаковке предприятия – изготовителя в складских помещениях при температуре окружающей среды от +5 до +40 °С. Относительная влажность воздуха не должна превышать 80 %.

#### Транспортировка

- категорически не допускается падение и любые механические воздействия на упаковку при транспортировке
- при разгрузке/погрузке не допускается использование любого вида техники, работающей по принципу зажима упаковки
- подробные требования к условиям транспортировки смотрите в ГОСТ 15150-69 (Условие 5)

- Транспортировать при температуре окружающей среды от –50 °С до +50 °С. Относительная влажность воздуха не должна превышать 100 %.

## Указания по технике безопасности

### Пояснения к символам



Прочитайте руководство по эксплуатации.



Не использовать во время дождя.



Одевайте защиту для глаз.



Извлекайте аккумулятор перед работами по настройке или очистке садового инструмента или если надолго оставляете садовый инструмент без присмотра.



Не приближайте руки к ножу.

### Общие указания по технике безопасности для электроинструментов

#### **ПРЕДУПРЕЖДЕНИЕ**

Прочитайте все указания по технике безопасности, инструкции, иллюстрации и спецификации, предоставленные вместе с настоящим электроинструментом. Несоблюдение каких-либо из указанных ниже инструкций может стать причиной поражения электрическим током, пожара и/или тяжелых травм.

#### Сохраняйте эти инструкции и указания для будущего использования.

Использованное в настоящих инструкциях и указаниях понятие «электроинструмент» распространяется на электроинструмент с питанием от сети (с сетевым шнуром) и на аккумуляторный электроинструмент (без сетевого шнура).

#### Безопасность рабочего места

- ▶ **Содержите рабочее место в чистоте и хорошо освещенным.** Беспорядок или неосвещенные участки рабочего места могут привести к несчастным случаям.
- ▶ **Не работайте с электроинструментами во взрывоопасной атмосфере, напр., содержащей горючие жидкости, воспламеняющиеся газы или пыль.** Электроинструменты искрят, что может привести к воспламенению пыли или паров.
- ▶ **Во время работы с электроинструментом не допускайте близко к Вашему рабочему месту детей и посторонних лиц.** Отвлечшись, Вы можете потерять контроль над электроинструментом.

- Оборудование предназначено для работы в бытовых условиях, коммерческих зонах и общественных местах, производственных зонах с малым электропотреблением, без воздействия вредных и опасных производственных факторов. Оборудование предназначено для эксплуатации без постоянного присутствия обслуживающего персонала.

### Электробезопасность

- **Штепсельная вилка электроинструмента должна подходить к штепсельной розетке. Ни в коем случае не вносите изменения в штепсельную вилку. Не применяйте переходные штекеры для электроинструментов с защитным заземлением.** Измененные штепсельные вилки и подходящие штепсельные розетки снижают риск поражения электротоком.
- **Предотвращайте телесный контакт с заземленными поверхностями, как то: с трубами, элементами отопления, кухонными плитами и холодильниками.** При заземлении Вашего тела повышается риск поражения электротоком.
- **Защищайте электроинструмент от дождя и сырости.** Проникновение воды в электроинструмент повышает риск поражения электротоком.
- **Не разрешается использовать шнур не по назначению. Никогда не используйте шнур для транспортировки или подвески электроинструмента, или для извлечения вилки из штепсельной розетки. Защищайте шнур от воздействия высоких температур, масла, острых кромок или подвижных частей электроинструмента.** Поврежденный или спутанный шнур повышает риск поражения электротоком.
- **При работе с электроинструментом под открытым небом применяйте пригодные для этого кабели-удлинители.** Применение пригодного для работы под открытым небом кабеля-удлинителя снижает риск поражения электротоком.
- **Если невозможно избежать применения электроинструмента в сыром помещении, подключайте электроинструмент через устройство защитного отключения.** Применение устройства защитного отключения снижает риск электрического поражения.

### Безопасность людей

- **Будьте внимательны, следите за тем, что делаете, и продуманно начинайте работу с электроинструментом. Не пользуйтесь электроинструментом в unstable состоянии или под воздействием наркотиков, алкоголя или лекарственных средств.** Один момент невнимательности при работе с электроинструментом может привести к серьезным травмам.
- **Применяйте средства индивидуальной защиты. Всегда носите защитные очки.** Использование средств индивидуальной защиты, как то: защитной маски, обуви на нескользящей подошве, защитного шлема или средств защиты органов слуха, в зависимо-

сти от вида работы с электроинструментом снижает риск получения травм.

- **Предотвращайте непреднамеренное включение электроинструмента. Перед тем как подключить электроинструмент к сети и/или к аккумулятору, поднять или переносить электроинструмент, убедитесь, что он выключен.** Удержание пальца на выключателе при транспортировке электроинструмента и подключение к сети питания включенного электроинструмента чревато несчастными случаями.
- **Убирайте установочный инструмент или гаечные ключи до включения электроинструмента.** Инструмент или ключ, находящийся во вращающейся части электроинструмента, может привести к травмам.
- **Не принимайте неестественное положение корпуса тела. Всегда занимайте устойчивое положение и сохраняйте равновесие.** Благодаря этому Вы можете лучше контролировать электроинструмент в неожиданных ситуациях.
- **Носите подходящую рабочую одежду. Не носите широкую одежду и украшения. Держите волосы и одежду вдали от подвижных деталей.** Широкая одежда, украшения или длинные волосы могут быть затянуты вращающимися частями.
- **При наличии возможности установки пылеотсасывающих и пылесборных устройств проверяйте их присоединение и правильное использование.** Применение пылесоса может снизить опасность, создаваемую пылью.
- **Хорошее знание электроинструментов, полученное в результате частого их использования, не должно приводить к самоуверенности и игнорированию техники безопасности обращения с электроинструментами.** Одно небрежное действие за долю секунды может привести к серьезным травмам.
- **ВНИМАНИЕ!** В случае возникновения перебоя в работе электроинструмента вследствие полного или частичного прекращения энергоснабжения или повреждения цепи управления энергоснабжением установите выключатель в положение Выкл., убедившись, что он не заблокирован (при его наличии). Отключите сетевую вилку от розетки или отсоедините съёмный аккумулятор. Этим предотвращается неконтролируемый повторный запуск.
- **Квалифицированный персонал в соответствии с настоящим руководством подразумевает лиц, которые знакомы с регулировкой, монтажом, вводом эксплуатацию обслуживанием электроинструмента.**
- **К работе с электроинструментом допускаются лица не моложе 18 лет, изучившие техническое описание, инструкцию по эксплуатации и правила безопасности.**
- **Изделие не предназначено для использования лицами (включая детей) с пониженными физическими, чувственными или умственными способностями или при отсутствии у них жизненного опыта или знаний, если они не находятся под контролем или не проинструкти-**

рованы об использовании электроинструмента лицом, ответственным за их безопасность.

#### Применение электроинструмента и обращение с ним

- ▶ **Не перегружайте электроинструмент. Используйте для работы соответствующий специальный электроинструмент.** С подходящим электроинструментом Вы работаете лучше и надежнее в указанном диапазоне мощности.
- ▶ **Не работайте с электроинструментом при неисправном выключателе.** Электроинструмент, который не поддается включению или выключению, опасен и должен быть отремонтирован.
- ▶ **Перед тем как настраивать электроинструмент, заменять принадлежности или убирать электроинструмент на хранение, отключите штепсельную вилку от розетки сети и/или выньте, если это возможно, аккумулятор.** Эта мера предосторожности предотвращает непреднамеренное включение электроинструмента.
- ▶ **Храните электроинструменты в недоступном для детей месте. Не разрешайте пользоваться электроинструментом лицам, которые не знакомы с ним или не читали настоящих инструкций.** Электроинструменты опасны в руках неопытных лиц.
- ▶ **Тщательно ухаживайте за электроинструментом и принадлежностями. Проверяйте безупречную функцию и ход движущихся частей электроинструмента, отсутствие поломок или повреждений, отрицательно влияющих на функцию электроинструмента. Поврежденные части должны быть отремонтированы до использования электроинструмента.** Плохое обслуживание электроинструментов является причиной большого числа несчастных случаев.
- ▶ **Держите режущий инструмент в заточенном и чистом состоянии.** Заботливо ухоженные режущие инструменты с острыми режущими кромками режут заклиниваются и их легче вести.
- ▶ **Применяйте электроинструмент, принадлежности, рабочие инструменты и т. п. в соответствии с настоящими инструкциями. Учитывайте при этом рабочие условия и выполняемую работу.** Использование электроинструментов для непредусмотренных работ может привести к опасным ситуациям.
- ▶ **Держите ручки и поверхности захвата сухими и чистыми, следите чтобы на них чтобы на них не было жидкой или консистентной смазки.** Скользкие ручки и поверхности захвата препятствуют безопасному обращению с инструментом и не дают надежно контролировать его в непредвиденных ситуациях.

#### Применение и обслуживание аккумуляторного инструмента

- ▶ **Заряжайте аккумуляторы только в зарядных устройствах, рекомендуемых изготовителем.** Зарядное устройство, предусмотренное для определенного вида аккумуляторов, может привести к пожарной

опасности при использовании его с другими аккумуляторами.

- ▶ **Применяйте в электроинструментах только предусмотренные для этого аккумуляторы.** Использование других аккумуляторов может привести к травмам и пожарной опасности.
- ▶ **Защищайте неиспользуемый аккумулятор от канцелярских скрепок, монет, ключей, гвоздей, винтов и других маленьких металлических предметов, которые могут замкнут полюса.** Короткое замыкание полюсов аккумулятора может привести к ожогам или пожару.
- ▶ **При неправильном использовании из аккумулятора может потечь жидкость. Избегайте соприкосновения с ней. При случайном контакте промойте соответствующее место водой. Если эта жидкость попадет в глаза, то дополнительно обратитесь к врачу.** Вытекающая аккумуляторная жидкость может привести к раздражению кожи или к ожогам.
- ▶ **Не используйте поврежденные или измененные аккумуляторы или инструменты.** Поврежденные или измененные аккумуляторы могут повести себя непредсказуемо, что может привести к возгоранию, взрыву или риску получения травмы.
- ▶ **Не кладите аккумулятор или инструмент в огонь и не подвергайте их воздействию высоких температур.** Огонь или температура выше 130 °C могут привести к взрыву.
- ▶ **Выполняйте все инструкции по зарядке и не заряжайте аккумулятор или инструмент при температуре, выходящей за указанный в инструкции диапазон.** Неправильная зарядка или зарядка при температурах, выходящих за указанный диапазон, могут повредить батарею и повысить риск возгорания.

#### Сервис

- ▶ **Ремонт электроинструмента должен выполняться только квалифицированным персоналом и только с применением оригинальных запасных частей.** Этим обеспечивается безопасность электроинструмента.
- ▶ **Никогда не обслуживайте поврежденные аккумуляторы.** Обслуживать аккумуляторы разрешается только производителю или авторизованной сервисной организации.

#### Указания по технике безопасности для кусторезов

- ▶ **Берегите все части тела от соприкосновения с ножом. Никогда не пытайтесь удалить срезанный материал либо держать срезаемый материал при работающем ноже.** Ножи продолжают двигаться после выключения. Секундная невнимательность при использовании кустореза может привести к серьезным травмам.
- ▶ **Переносите кусторез за ручку при выключенном ноже и следите за тем, чтобы не нажать на выключатель.** Осторожность при переноске кустореза сни-

жает риск непреднамеренного включения, в результате которого возникает опасность травмирования ножом.

- ▶ **При транспортировке и хранении кустореза всегда надевайте защитный чехол для ножа.** Аккуратное обращение с кусторезом снижает опасность травмирования ножом.
- ▶ **Убедитесь, что выключатель выключен и аккумулятор извлечен или отключен во время удаления застрявшего срезаемого материала или обслуживания электроинструмента.** Неожиданное включение кустореза при удалении застрявшего срезаемого материала или во время работ по техобслуживанию может привести к тяжелым травмам.
- ▶ **Обязательно держите кусторез за изолированные ручки, поскольку нож может задеть скрытую электропроводку.** Контакт ножа с находящейся под напряжением проводкой может заряжать металлические части кустореза и приводить к удару электрическим током.
- ▶ **Держите шнур питания и электропроводку вне зоны резания.** Шнур питания или электропроводка могут быть скрыты в зарослях или кустах, поэтому их можно непреднамеренно разрезать ножом.
- ▶ **Не используйте кусторез при плохих погодных условиях, в частности, когда собирается гроза.** Это предотвращает опасность поражения молнией.

### Дополнительные указания по технике безопасности

- ▶ Этот инструмент не предназначен для использования лицами (включая детей) с ограниченными физическими, сенсорными или умственными способностями, а также с недостаточным опытом и/или недостаточными знаниями, исключаая случаи, когда эксплуатация инструмента осуществляется ими под наблюдением лица, ответственного за их безопасность, либо при получении от этого лица соответствующих инструкций относительно эксплуатации данного инструмента. Следите за детьми и не позволяйте им играть с электроинструментом.
- ▶ **Крепко держите электроинструмент во время работы двумя руками и следите за устойчивым положением тела.** Двумя руками электроинструмент удерживается надежнее.
- ▶ **Проверяйте правильный монтаж всех защитных устройств и рукояток при применении изделия.** Ни в коем случае не пытайтесь включать полностью собранное изделие или изделие с несанкционированными модификациями.
- ▶ **Перед использованием всегда смазывайте ножевой брус спреем для ухода.**
- ▶ **Дайте электроинструменту полностью остановиться и только после этого выпускайте его из рук.**
- ▶ Во время работы в радиусе 3 м не должны находиться другие люди или животные. Посторонние лица в пределах рабочей зоны находятся под ответственностью пользователя.
- ▶ Никогда не берите кусторез за ножевой брус.
- ▶ Никогда не позволяйте пользоваться кусторезом детям или лицам, не знакомым с этими указаниями. Национальные предписания могут ограничивать допустимый возраст оператора.
- ▶ Никогда не пользуйтесь кусторезом, если поблизости находятся другие люди, в особенности дети или домашние животные.
- ▶ Оператор или пользователь ответственен за несчастные случаи и ущерб, нанесенный другим лицам или их имуществу.
- ▶ Не работайте с кусторезом босиком или в открытых сандалиях. Всегда надевайте прочную обувь и длинные брюки. Рекомендуется надевать прочные перчатки, нескользящую обувь и защитные очки. Не носите свободную одежду и украшения, поскольку они могут запутаться во вращающихся деталях.
- ▶ Тщательно осмотрите участок, на котором собираетесь подрезать кусты, и уберите всю проволоку и прочие чужеродные предметы.
- ▶ Перед использованием всегда проверяйте ножи, винты ножей и другие детали ножевого узла на предмет износа и повреждения. Никогда не работайте с поврежденным или сильно изношенным ножевым узлом.
- ▶ Ознакомьтесь с принципами работы кустореза, чтобы в случае острой необходимости Вы могли быстро его остановить.
- ▶ Подрезайте кусты только при дневном свете либо хорошо освещенном искусственном освещении.
- ▶ Никогда не используйте кусторез с поврежденными защитными устройствами или вообще без таковых.
- ▶ Убедитесь, что при эксплуатации кустореза монтированы все прилагаемые рукоятки и защитные устройства. Никогда не пытайтесь работать с не полностью собранным кусторезом или кусторезом, в котором были выполнены недопустимые изменения.
- ▶ Никогда не держите кусторез за его защитное устройство.
- ▶ При работе с кусторезом всегда следите за устойчивостью своего положения и сохраняйте равновесие.
- ▶ Внимательно следите за окружающей ситуацией и будьте готовы к возможным опасным моментам, которые Вы можете не услышать при подрезании кустарника.
- ▶ Проверяйте все гайки, болты и винты на предмет прочной посадки с целью обеспечения безопасного рабочего состояния кустореза.
- ▶ Храните кусторез в сухом, возвышенном или огражденном, недоступном для детей месте.
- ▶ Для сохранения безопасности меняйте изношенные или поврежденные части.
- ▶ Не пытайтесь отремонтировать изделие, если только у Вас нет необходимого для этого образования.

- ▶ Для замены используйте оригинальные запасные части фирмы Bosch.
- ▶ Для защиты от прикосновения к движущемуся ножу кусторез имеет защитный выключатель ножа на обеих рукоятках. Для работы кустореза необходимо, чтобы оба выключателя были нажаты одновременно. **Также не используйте садовый инструмент, если он работает, хотя не нажат ни один выключатель или нажат только один выключатель.**

#### Указания относительно оптимального обращения с аккумуляторной батареей

- ▶ **Не вскрывайте аккумулятор.** При этом возникает опасность короткого замыкания.



**Защищайте аккумулятор от высоких температур (напр., от длительного нагревания на солнце), огня, воды и влаги.** Это создает опасность взрыва.



- ▶ **При повреждении и неправильном использовании аккумулятора могут выделяться пары.** Проветрите территорию и обратитесь к врачу при наличии жалоб на состояние здоровья. Вдыхание паров может привести к раздражению дыхательных путей.
- ▶ **Используйте аккумуляторную батарею только в изделиях изготовителя.** Только так аккумулятор защищен от опасной перегрузки.
- ▶ **Острыми предметами, как напр., гвоздем или отверткой, а также внешним силовым воздействием можно повредить аккумуляторную батарею.** Это может привести к внутреннему короткому замыканию, возгоранию с задымлением, взрыву или перегреву аккумуляторной батареи.
- ▶ **Не замыкайте накоротко аккумулятор.** Это создает опасность взрыва.
- ▶ Время от времени прочищайте вентиляционные прорези аккумулятора мягкой, сухой и чистой кисточкой.
- ▶ **Заряжайте электроинструмент только с помощью зарядного устройства, входящего в комплект поставки.**

#### Указания по технике безопасности для зарядных устройств



**Прочтите все указания по технике безопасности и инструкции.** Упущения, допущенные при выполнении приведенных ниже инструкций, могут вызвать поражение электротокком, пожар и/или привести к тяжелым травмам.

**Сохраняйте эти указания по безопасности и инструкции для будущего.**

Пользуйтесь зарядным устройством только в том случае, если Вы в состоянии полностью оценить его функции и привести их в действие или получили соответствующие указания.

- ▶ **Никогда не позволяйте пользоваться зарядным устройством де-**

тям, лицам с ограниченными физическими, сенсорными или умственными способностями или недостаточным опытом и знаниями и/или лицам, не знакомым с этими указаниями. Национальные предписания могут ограничивать допустимый возраст оператора.

- ▶ **Не оставляйте детей без присмотра.** Дети не должны играть с зарядным устройством.
- ▶ Заряжайте только литий-ионные индуктивные аккумуляторные батареи Bosch емкостью **1,5 А·ч** (от **5** элементов). Напряжение аккумулятора должно соответствовать зарядному напряжению зарядного устройства. Не заряжайте незаряжаемые аккумуляторы. Иначе существует опасность пожара и взрыва.



**Защищайте зарядное устройство от дождя и сырости.** Проникновение воды в зарядное устройство повышает риск поражения электротокком.



Немедленно извлекайте штепсельную вилку из розетки, если шнур поврежден или перерезан

- ▶ **Содержите зарядное устройство в чистоте.** В результате загрязнений существует опасность электрического поражения.
- ▶ **Каждый раз перед использованием проверяйте зарядное устройство, шнур и штекер. Не используйте зарядное устройство, если обнаружены повреждения. Не вскрывайте зарядное устройство самостоятельно, его ремонт разрешается выполнять только квалифицированному персоналу и только с использованием оригинальных запчастей.** Поврежденные зарядные устройства, шнур и штекер повышают риск поражения электротокком.
- ▶ **Не используйте зарядное устройство на легко воспламеняющейся поверхности (напр., на бумаге, тканях и т. д.) или в пожароопасной среде.** В связи с нагреванием зарядного устройства во время зарядки возникает опасность возгорания.

- ▶ **Не закрывайте вентиляционные щели зарядного устройства.** В противном случае возможен перегрев зарядного устройства и выход из строя.
- ▶ Для повышения электробезопасности рекомендуется использовать устройство защитного отключения с макс. током срабатывания 30 мА. Перед работой все-гда проверяйте устройство защитного отключения.

### Символы

Следующие символы помогут Вам при чтении и понимании руководства по эксплуатации. Запомните символы и их значение. Правильное толкование символов поможет лучше и безопаснее работать с изделием.

Символ	Значение
	Надевайте защитные рукавицы
	Направление движения
	Направление реакции
	Масса
	Включение
	Выключение
	Слышимый шум
	Запрещенное действие
	Принадлежности/запчасти

### Технические данные

Аккумуляторный кусторез		AHS 48-20 LI	AHS 50-20 LI	AHS 53-20 LI	AHS 55-20 LI	Universal HedgeCut 18-500	Universal HedgeCut 18-550
Артикульный номер		<b>3 600 H49 F..</b>	<b>3 600 H49 F..</b>	<b>3 600 H49 G..</b>	<b>3 600 H49 G..</b>	<b>3 600 H49 F..</b>	<b>3 600 H49 G..</b>
Частота ходов на холстом ходу	мин <sup>-1</sup>	2600	2600	2600	2600	2600	2600
Длина режущей кромки	мм	480	500	530	550	500	550
Шаг зубьев ножа	мм	20	20	20	20	20	20
Вес согласно EPTA-Procedure 01:2014 <sup>4)</sup>	кг	2,5	2,5	2,6	2,6	2,5	2,6
Серийный номер		см. заводскую табличку садового инструмента					
Рекомендуемая температура окружающей среды во время зарядки	°C	0... +35	0... +35	0... +35	0... +35	0... +35	0... +35

### Описание изделия и услуг



**Прочтите все указания по технике безопасности и инструкции.** Упущения, допущенные при выполнении приведенных ниже инструкций, могут вызвать поражение электротоком, пожар и/или привести к тяжелым

травмам.

Пожалуйста, следуйте указаниям рисунков в конце руководства по эксплуатации.

### Применение по назначению

Садовый инструмент предназначен для обрезания и стрижки кустарника на приусадебном участке и на даче.

### Изображенные составные части (см. рис. А)

Нумерация изображенных деталей выполнена по рисунку на страницах с изображением изделия.

- (1) Рукоятка (с изолированной поверхностью)
- (2) Выключатель
- (3) Блокиратор выключателя
- (4) Защитный щиток руки
- (5) Пильный аппарат
- (6) Чехол
- (7) Зарядное устройство
- (8) Кнопка разблокировки аккумулятора
- (9) Аккумуляторная батарея

**Изображенные или описанные принадлежности не входят в стандартный объем поставки. Полный набор принадлежностей Вы найдете в нашем ассортименте принадлежностей.**



Аккумуляторный кусторез	AHS 48-20 LI	AHS 50-20 LI	AHS 53-20 LI	AHS 55-20 LI	Universal HedgeCut 18-500	Universal HedgeCut 18-550
Допустимая температура окружающей среды во время эксплуатации <sup>А)</sup> и во время хранения	°C	-20... +50	-20... +50	-20... +50	-20... +50	-20... +50
Тип аккумулятора	PBA 18V...W- 1,5 А·ч, 2,0 А·ч, 2,5 А·ч, 3,0 А·ч, 4,0 А·ч, 5,0 А·ч, 6,0 А·ч					

А) в зависимости от используемой аккумуляторной батареи

В) ограниченная мощность при температуре <0 °С

Зарядное устройство	AL 1810 CV	AL 1815 CV	AL 1830 CV	AL 1880 CV	
Зарядный ток	A	1,0	1,5	3,0	8,0
Продолжительность зарядки (аккумулятор разряжен)					
– Аккумулятор на 1,5 А·ч	мин	94	63	33	27
– Аккумулятор на 2,0 А·ч	мин	124	84	45	30
– Аккумулятор на 2,5 А·ч	мин	154	105	60	36
– Аккумулятор на 3,0 А·ч	мин	185	130	72	46
– Аккумулятор на 4,0 А·ч	мин	244	168	95	35
– Аккумулятор на 6,0 А·ч	мин	364	260	130	62
Вес согласно ЕРТА-Procedure 01:2014	кг	0,17	0,38	0,40	0,60
Степень защиты		□ / II	□ / II	□ / II	□ / II

Параметры указаны для номинального напряжения [U] 230 В. При других значениях напряжения, а также в специфическом для страны исполнении инструмента возможны иные параметры.

### Данные по шуму и вибрации

Шумовая эмиссия определена в соответствии с **EN 62841-4-2:2019**.

А-взвешенный уровень шума от электроинструмента составляет обычно: **71 дБ (А)**; уровень звуковой мощности **91 дБ(А)**. Погрешность К = **1,0 дБ**.

#### Надевайте средства защиты органов слуха!

Суммарная вибрация  $a_h$  (векторная сумма трех направлений) и погрешность К определены в соответствии с **EN 62841-4-2:2019**:

$a_h = 2,5 \text{ м/с}^2$ , К = **1,5 м/с<sup>2</sup>**,

Что указанное(ые) значение(я) суммарной вибрации и указанное(ые) значение(я) шумовой эмиссии измерены в соответствии со стандартизованным методом испытаний и могут использоваться для сравнения электроинструментов друг с другом.

Что указанное(ые) значение(я) суммарной вибрации и указанное(ые) значение(я) шумовой эмиссии могут также использоваться для предварительной оценки нагрузки.

Что вибрация и шумовая эмиссия во время фактического использования электроинструмента могут отличаться от указанных значений в зависимости от типа и способа применения электроинструмента, в особенности от типа обрабатываемой заготовки; соответственно при необхо-

димости меры безопасности для защиты оператора должны быть определены на основе оценки вибрационной нагрузки при фактических условиях применения (при этом необходимо учитывать все части эксплуатационного цикла, напр., периоды, в течение которых электроинструмент выключен, и периоды, в течение которых он, хотя и включен, но работает без нагрузки).

## Включение

### Для Вашей безопасности

- ▶ **Внимание! Перед выполнением работ по настройке и очистке выключайте садовый инструмент и извлекайте аккумулятор.**
- ▶ **После выключения кустореза ножи двигаются еще в течение нескольких долей секунды.**
- ▶ **Не касайтесь движущихся ножей.**

### Зарядка аккумуляторной батареи

- ▶ **Учитывайте напряжение в сети!** Напряжение источника тока должно соответствовать данным на заводской табличке зарядного устройства.

Аккумулятор оснащен устройством контроля температуры, которое позволяет производить зарядку только в



пределах температуры от 0 °C до 35 °C. Это повышает срок службы аккумуляторной батареи.

**Указание:** Аккумуляторная батарея поставляется в частично заряженном состоянии. В целях реализации полной емкости аккумуляторной батареи ее необходимо полностью зарядить в зарядном устройстве перед первой эксплуатацией.

Литий-ионную аккумуляторную батарею можно заряжать когда угодно, это не сокращает ее эксплуатационный ресурс. Прерывание процесса зарядки не повреждает аккумуляторную батарею.

Литий-ионные аккумуляторные батареи защищены от глубокой разрядки системой «Electronic Cell Protection (ECP)». При разряженной аккумуляторной батарее изделие выключается благодаря схеме защиты: Садовый инструмент больше не работает.

**После автоматического выключения изделия не нажимайте больше на выключатель.** Аккумулятор может быть поврежден.

Учитывайте указания по утилизации аккумуляторной батареи.

### Установка/извлечение аккумулятора (см. рис. В)

**Указание:** Использование несоответствующих аккумуляторов может привести к сбоям в работе или повреждению инструмента.

Вставьте заряженный аккумулятор (9). Убедитесь, что аккумулятор вставлен полностью.

Чтобы извлечь аккумулятор (9) из электроинструмента, нажмите кнопку разблокировки аккумуляторной батареи (8) и извлеките аккумулятор.

### Процесс зарядки

Процесс зарядки начинается сразу после включения вилки шнура зарядного устройства в штепсельную розетку и последующей установки аккумулятора (9) в зарядное устройство (7).

Благодаря интеллектуальной процедуре зарядки зарядное устройство автоматически распознает степень заряда аккумулятора и выбирает оптимальный ток зарядки в зависимости от температуры и напряжения аккумулятора.

Это щадит аккумулятор, при хранении в зарядном устройстве аккумулятор благодаря этому всегда полностью заряжен.

### Значение индикаторных элементов (AL 1815 CV)

#### Мигание индикатора заряда аккумулятора

 **Charge** Процесс зарядки отображается миганием индикатора заряда аккумулятора.

#### Непрерывное свечение индикатора заряда аккумулятора

 **Full** Непрерывное свечение индикатора заряда аккумулятора указывает на полностью заря-

женное состояние аккумулятора или на прерывание процесса зарядки при выходе температуры аккумулятора за пределы допустимого диапазона. Зарядка аккумулятора продолжится, как только температура будет в допустимом диапазоне.

Без вставленного аккумулятора **непрерывное свечение** индикатора заряда аккумулятора сигнализирует о том, что штепсельная вилка подключена к розетке и зарядное устройство готово к работе.

### Значение индикаторных элементов (AL 1830 CV)

#### Мигание (быстрое) зеленого индикатора заряда аккумулятора

 **Charge** Процесс быстрой зарядки отображается **быстро мигающим зеленым** индикатором заряда аккумулятора.

**Указание:** Быстрая зарядка возможна, только если температура аккумуляторной батареи находится в пределах допустимого диапазона, см. раздел «Технические данные».

#### Мигание (медленное) зеленого индикатора заряда аккумулятора

 **80%** При уровне заряда аккумулятора прилб. 80% **зеленый** индикатор заряда аккумуляторной батареи **мигает медленно**.

Аккумуляторную батарею можно извлечь для немедленного применения.

#### Непрерывное свечение зеленого индикатора заряда аккумулятора

 **Full** Непрерывное свечение **зеленого** индикатора заряда аккумулятора указывает на то, что аккумулятор полностью заряжен.

Без вставленного аккумулятора **непрерывное свечение** индикатора заряда аккумулятора сигнализирует о том, что штепсельная вилка подключена к розетке и зарядное устройство готово к работе.

#### Непрерывное свечение красного индикатора заряда аккумулятора

 **Full** Непрерывное свечение **красного** индикатора заряда аккумулятора сигнализирует о том, что температура аккумулятора находится за пределами допустимого температурного диапазона, см. раздел «Технический данные». После возвращения в допустимый температурный диапазон зарядное устройство автоматически переключается в режим быстрой зарядки.

#### Мигание красного индикатора заряда аккумулятора

 **Charge** Мигание **красного** индикатора заряда аккумулятора сигнализирует об иной неполадке в процессе зарядки, см. раздел «Неисправности – причины и их устранение».

## Эксплуатация

### Включение/выключение (см. рис. C и D)

Для **включения** сначала нажмите на блокиратор выключателя (3) и удерживайте его нажатым. Нажмите затем на выключатель (2) и удерживайте его нажатым.

Для **выключения** отпустите блокиратор выключателя (3), а затем выключатель (2).

### Функция спиливания

Шаг зубьев ножа позволяет подрезать ветки диаметром до 20 мм, однако кончиком ножевого бруса также можно подрезать ветки диаметром до 25 мм.

### Работа с кусторезом (см. рис. E)

Равномерно перемещайте кусторез вперед вдоль линии срезания. Двухсторонние ножевые брусья обеспечивают резку в одном из двух направлений или маятниковые движения из стороны в сторону.

Сначала подрежьте боковые стороны живой изгороди, а потом верхнюю кромку.

Для получения прямой поверхности сторон мы рекомендуем резать в направлении роста снизу вверх. При резке сверху вниз тонкие веточки выходят наружу и при этом могут возникнуть проплешины или дыры.

Для равномерной подрезки верхней кромки натяните вдоль всей живой изгороди направляющий шнур на требуемой высоте.

Следите за тем, чтобы под нож не попали никакие предметы, напр. проволока. Нож и привод могут повредиться.

### Антиблокировочный механизм

При блокировке режущего ножа в материале с высокой сопротивляемостью увеличивается нагрузка на двигатель. Интеллектуальная микроэлектроника распознает ситуацию перегрузки и многократно меняет направление вращения двигателя, чтобы предотвратить застревание ножей и перерезать материал.

Это слышимое переключение длится до 3 с.

После перерезания инструмент работает дальше в обычном режиме или нож при длительной перегрузке автоматически останавливается в открытом положении (напр., если в садовый инструмент случайно попал кусок металлической ограды).

## Поиск неисправностей



### Кусторез

Проблема	Возможная причина	Устранение
Кусторез не включается	Разряжен аккумулятор	Зарядите аккумулятор, см. также «Указания по зарядке аккумулятора»
	Аккумулятор неправильно вставлен	Убедитесь, что обе ступени фиксации вошли в зацепление
Кусторез работает прерывисто	Повреждена внутренняя проводка садового инструмента	Обратитесь в сервисную мастерскую
	Неисправность выключателя	Обратитесь в сервисную мастерскую
	Двигатель постоянно меняет направление вращения и останавливается прибл. через 3 сек.	см. «Указания по работе» (антиблокировочный механизм)
Двигатель работает, ножи стоят	Внутренняя ошибка	Обратитесь в сервисную мастерскую
Ножи нагреваются	Затупился нож	Отдайте ножевой брус на перезаточку
	Зазубрины на ноже	Отдайте ножевой брус на проверку
	Высокое трение из-за недостающей смазки	Набрызгать смазку
Нож не двигается	Разряжен аккумулятор	Зарядите аккумулятор, см. также «Указания по зарядке аккумулятора»
	Садовый инструмент поврежден	Обратитесь в сервисную мастерскую
Чрезмерная вибрация/шум	Садовый инструмент поврежден	Обратитесь в сервисную мастерскую
Короткая продолжительность срезания	Высокое трение из-за недостающей смазки	Набрызгать смазку
	Нож требует очистки	Очистите нож

Проблема	Возможная причина	Устранение
после зарядки аккумулятора	Плохая техника стрижки	См. «Указания по работе» (рис. Е)
	Аккумулятор заряжен не полностью	Зарядите аккумулятор, см. также «Указания по зарядке аккумулятора»
Ножи медленно двигаются или антиблокировочный механизм не работает	Разряжен аккумулятор	Зарядите аккумулятор, см. также «Указания по зарядке аккумулятора»
	Аккумулятор хранился при температуре за пределами допустимого диапазона	Дайте аккумулятору нагреться до температуры помещения (в пределах допустимого диапазона температуры от 0 до 35 °С)

### Аккумулятор и зарядное устройство

Проблема	Возможная причина	Устранение
Красный индикатор заряда аккумулятора мигает Зарядка невозможна	Аккумулятор не вставлен (неправильно вставлен)	Правильно вставьте аккумуляторную батарею в зарядное устройство
	Загрязнены контакты аккумулятора	Очистите контакты, напр., несколько раз подряд вынув и вставив аккумулятор в зарядное гнездо, при необходимости замените аккумулятор
	Аккумулятор неисправен	Замените аккумулятор
Индикатор заряда аккумулятора не горит	Вилка сети зарядного устройства неполностью вставлена в розетку	Правильно вставьте вилку в штепсельную розетку
	Неисправность штепсельной розетки, кабеля питания или зарядного устройства	Проверьте напряжение сети, при надобности сдайте зарядное устройство в авторизованную мастерскую электроинструментов фирмы Bosch

## Техобслуживание и сервис

### Техобслуживание, очистка и хранение

- ▶ **Извлекайте аккумулятор перед выполнением любых манипуляций с садовым инструментом (напр., работами по техническому обслуживанию, заменой рабочего инструмента и т.п.), а также при транспортировке и хранении садового инструмента.** При непреднамеренном приведении в действие выключателя возникает опасность травмирования.
- ▶ **Для качественной и надежной работы содержите изделие в чистоте.**

Не ставьте другие предметы на садовый инструмент.

Для качественной и надежной работы поддерживайте изделие и вентиляционные щели в чистоте.

Никогда не обрызгивайте изделие водой.

Никогда не окунайте изделие в воду.

Кладите изделие на хранение в надежное, сухое и недоступное для детей место.

Не ставьте другие предметы на изделие.

Проверяйте все гайки, болты и винты на предмет прочной посадки с целью обеспечения безопасного рабочего состояния изделия.

Проверяйте изделие и для надежности заменяйте износившиеся или поврежденные детали.

Для замены используйте оригинальные запасные части фирмы Bosch.

Реализацию продукции разрешается производить в магазинах, отделах (секциях), павильонах и киосках, обеспечивающих сохранность продукции, исключающих попадание на неё атмосферных осадков и воздействие источников повышенных температур (резкого перепада температур), в том числе солнечных лучей.

Продавец (изготовитель) обязан предоставить покупателю необходимую и достоверную информацию о продукции, обеспечивающую возможность её правильного выбора. Информация о продукции в обязательном порядке должна содержать сведения, перечень которых установлен законодательством Российской Федерации.

Если приобретаемая потребителем продукция была в употреблении или в ней устранился недостаток (недостатки), потребителю должна быть предоставлена информация об этом.

В процессе реализации продукции должны выполняться следующие требования безопасности:

- Продавец обязан довести до сведения покупателя фирменное наименование своей организации, место её нахождения (адрес) и режим её работы;
- Образцы продукции в торговых помещениях должны обеспечивать возможность ознакомления покупателя с надписями на изделиях и исключать любые самостоятельные действия покупателей с изделиями, приводящие к запуску изделий, кроме визуального осмотра;
- Продавец обязан довести до сведения покупателя информацию о подтверждении соответствия этих изде-

лий установленным требованиям, о наличии сертификатов или деклараций о соответствии;

- Запрещается реализация продукции при отсутствии (утрате) её идентификационных признаков, с истёкшим сроком годности, следами порчи и без инструкции (руководства) по эксплуатации, обязательного сертификата соответствия либо знака соответствия.

#### Уход за аккумулятором

Чтобы гарантировать оптимальную работу аккумулятора, соблюдайте следующие указания и принимайте следующие меры:

- Защищайте аккумуляторную батарею от воздействия влаги и воды.
- Храните садовый инструмент и аккумулятор только при температуре от  $-20^{\circ}\text{C}$  до  $50^{\circ}\text{C}$ . Напр., не оставляйте садовый инструмент летом в машине.
- Храните аккумулятор отдельно от садового инструмента.
- При прямых солнечных лучах не оставляйте аккумулятор в садовом инструменте.
- Оптимальная температура хранения аккумулятора составляет  $5^{\circ}\text{C}$ .
- Время от времени прочищайте вентиляционные прорези аккумулятора мягкой, сухой и чистой кисточкой.

Значительное сокращение продолжительности работы аккумуляторной батареи после зарядки указывает на то, что аккумуляторная батарея исчерпала свой ресурс и её необходимо заменить.

#### Сервис и консультирование по вопросам применения

Сервисный отдел ответит на все Ваши вопросы по ремонту и обслуживанию Вашего продукта, а также по запчастям. Изображения с пространственным разделением деталей и информацию по запчастям можно посмотреть также по адресу: [www.bosch-pt.com](http://www.bosch-pt.com)

Коллектив сотрудников Bosch, предоставляющий консультации на предмет использования продукции, с удовольствием ответит на все Ваши вопросы относительно нашей продукции и её принадлежностей.

Пожалуйста, во всех запросах и заказах запчастей обязательно указывайте 10-значный товарный номер по заводской табличке изделия.

#### Для региона: Россия, Беларусь, Казахстан, Украина

Гарантийное обслуживание и ремонт электроинструмента, с соблюдением требований и норм изготовителя производятся на территории всех стран только в фирменных или авторизованных сервисных центрах «Роберт Бош». **ПРЕДУПРЕЖДЕНИЕ!** Использование контрафактной продукции опасно в эксплуатации, может привести к ущербу для Вашего здоровья. Изготовление и распространение контрафактной продукции преследуется по Закону в административном и уголовном порядке.

#### Россия

Уполномоченная изготовителем организация:  
ООО «Роберт Бош» Вашутинское шоссе, вл. 24

141400, г. Химки, Московская обл.

Тел.: +7 800 100 8007

E-Mail: [info.powertools@ru.bosch.com](mailto:info.powertools@ru.bosch.com)

[www.bosch-pt.ru](http://www.bosch-pt.ru)

#### Дополнительные адреса сервисных центров вы найдете по ссылке:

[www.bosch-pt.com/serviceaddresses](http://www.bosch-pt.com/serviceaddresses)

В случае выхода электроинструмента из строя в течение гарантийного срока эксплуатации по вине изготовителя, владелец имеет право на бесплатный гарантийный ремонт, при соблюдении следующих условий:

- отсутствие механических повреждений;
- отсутствие признаков нарушения требований руководства по эксплуатации
- наличие в руководстве по эксплуатации отметки продавца о продаже и подписи покупателя;
- соответствие серийного номера электроинструмента и серийному номеру в гарантийном талоне;
- отсутствие следов неквалифицированного ремонта.

Гарантия не распространяется на:

- любые поломки, связанные с форс-мажорными обстоятельствами;
- нормальный износ: электроинструмента, так же, как и все электрические.

Гарантией не покрывается ремонт, потребность в котором возникает вследствие нормального износа, сокращающего срок службы таких частей инструмента, как присоединительные контакты, провода, щётки и т.п.:

- естественный износ (полная выработка ресурса);
- оборудование и его части, выход из строя которых стал следствием неправильной установки, несанкционированной модификации, неправильного применения, нарушения правил обслуживания или хранения;
- неисправности, возникшие в результате перегрузки электроинструмента. (К безусловным признакам перегрузки инструмента относятся: появление цвета побелости, деформация или оплавление деталей и узлов электроинструмента, потемнение или обугливание изоляции проводов электродвигателя под действием высокой температуры.)

#### Транспортировка

На вложенные литиево-ионные аккумуляторные батареи распространяются требования в отношении транспортировки опасных грузов. Аккумуляторные батареи могут перевозиться самим пользователем автомобильным транспортом без необходимости соблюдения дополнительных норм.

При перевозке с привлечением третьих лиц (напр.: самолетом или транспортным экспедитором) необходимо соблюдать особые требования к упаковке и маркировке. В этом случае при подготовке груза к отправке необходимо участие эксперта по опасным грузам.

Отправляйте аккумуляторную батарею только с неповрежденным корпусом. Заклейте открытые контакты и упакуйте аккумуляторную батарею так, чтобы она не переме-

щалась всередині упаковки. Будь ласка, дотримуйтеся також можливих додаткових національних вимог.

### Утилізація



Изделия, аккумуляторные батареи, принадлежности и упаковку нужно сдавать на экологически чистую рециркуляцию.



Не выбрасывайте изделия и аккумуляторные батареи/батареи в бытовой мусор!

### Тільки для стран-членів ЄС:

В соответствии с европейской директивой 2012/19/ЕС и европейской директивой 2006/66/ЕС отслужившие изделия и поврежденные или использованные аккумуляторы/батареи следует собирать отдельно и сдавать на экологически чистую рециркуляцию.

### Аккумулятори/батареї:

#### Литий-ионные:

Пожалуйста, учитывайте указание в разделе Транспортировка (см. «Транспортировка», Страница 166).

## Українська

### Вказівки з техніки безпеки

#### Пояснення символів



Прочитайте цю інструкцію з експлуатації.



Не використовувати під дощем.



Вдягайте захист для очей



Виймайте акумуляторну батарею перед роботами з налаштування або очищення садового інструмента або коли залишаєте садовий інструмент на довгий час без

нагляду.



Тримайте руки на відстані від ножа.

### Загальні вказівки з техніки безпеки для електроінструментів

#### ПОПЕРЕДЖЕННЯ

Прочитайте всі вказівки з техніки безпеки, інструкції, ілюстрації та специфікації, надані з цим

електроінструментом. Невиконання усіх поданих нижче інструкцій може призвести до ураження електричним струмом, пожежі і/або серйозної травми.

**Добре зберігайте на майбутнє ці попередження і вказівки.**

Під поняттям «електроінструмент» в цих застереженнях мається на увазі електроінструмент, що працює від мережі (з електрокабелем) або від акумуляторної батареї (без електрокабелю).

#### Безпека на робочому місці

- ▶ **Тримайте своє робоче місце в чистоті і забезпечте добре освітлення робочого місця.** Безлад або погане освітлення на робочому місці можуть призвести до нещасних випадків.
- ▶ **Не працюйте з електроінструментом у середовищі, де існує небезпека вибуху внаслідок присутності горючих рідин, газів або пилу.** Електроінструменти можуть породжувати іскри, від яких може займатися пил або пари.
- ▶ **Під час праці з електроінструментом не підпускайте до робочого місця дітей та інших людей.** Ви можете втратити контроль над електроінструментом, якщо Ви не будете зосереджені на виконанні роботи.

#### Електрична безпека

- ▶ **Штепсель електроінструмента повинен пасувати до розетки. Не дозволяється міняти щось в штепселі. Для роботи з електроінструментами, що мають захисне заземлення, не використовуйте адаптери.** Використання оригінального штепселя та належної розетки зменшує ризик ураження електричним струмом.
- ▶ **Уникайте контакту частин тіла із заземленими поверхнями, напр., трубами, батареями опалення, плитами та холодильниками.** Коли Ваше тіло заземлене, існує збільшена небезпека ураження електричним струмом.
- ▶ **Захищайте електроінструменти від дощу і вологи.** Попадання води в електроінструмент збільшує ризик ураження електричним струмом.
- ▶ **Не використовуйте мережний шнур живлення не за призначенням. Ніколи не використовуйте мережний шнур для перенесення або перетягування електроінструмента або витягання штепселя з розетки. Захищайте кабель від тепла, мастила, гострих країв та рухомих деталей електроінструмента.** Пошкоджений або закручений кабель збільшує ризик ураження електричним струмом.

- ▶ Для зовнішніх робіт обов'язково використовуйте лише такий подовжувач, що придатний для зовнішніх робіт. Використання подовжувача, що розрахований на зовнішні роботи, зменшує ризик ураження електричним струмом.
- ▶ Якщо не можна запобігти використанню електроінструмента у вологому середовищі, використовуйте пристрій захисного вимкнення. Використання пристрою захисного вимкнення зменшує ризик ураження електричним струмом.

#### Безпека людей

- ▶ Будьте уважними, слідкуйте за тим, що Ви робите, та розсудливо поведіться під час роботи з електроінструментом. Не користуйтеся електроінструментом, якщо Ви стомлені або знаходитесь під дією наркотиків, спиртних напоїв або ліків. Мить неувважності при користуванні електроінструментом може призвести до серйозних травм.
- ▶ Використовуйте засоби індивідуального захисту. Завжди вдягайте захисні окуляри. Застосування засобів індивідуального захисту для відповідних умов, напр., захисної маски, спецвзуття, що не ковзається, каски та навушників, зменшує ризик травм.
- ▶ Уникайте випадкового вмикання. Перш ніж увімкнути електроінструмент в електромережу або під'єднати акумуляторну батарею, брати його в руки або переносити, впевніться в тому, що електроінструмент вимкнений. Тримання пальця на вимикачі під час перенесення електроінструмента або підключення в розетку увімкнутого електроінструмента може призвести до травм.
- ▶ Перед тим, як вмикати електроінструмент, приберіть налагоджувальні інструменти або гайковий ключ. Перебування налагоджувального інструмента або ключа в частині електроінструмента, що обертається, може призвести до травм.
- ▶ Уникайте неприродного положення тіла. Завжди зберігайте стійке положення та тримайте рівновагу. Це дозволить Вам краще контролювати електроінструмент у небезпечних ситуаціях.
- ▶ Вдягайте придатний одяг. Не вдягайте просторий одяг та прикраси. Не підставляйте волосся й одяг до деталей, що рухаються. Просторий одяг, довге волосся та прикраси можуть потрапити в деталі, що рухаються.
- ▶ Якщо існує можливість монтувати пиловідсмоктувальні або пилоуловлюючі пристрої, переконайтеся, щоб вони були добре під'єднані та правильно використовувалися. Використання пиловідсмоктувального пристрою може зменшити небезпеки, зумовлені пилом.
- ▶ Добре знання електроінструментів, отримане в результаті частого їх використання, не повинно призводити до самовпевненості й ігнорування

принципів техніки безпеки. Необережна дія може в одну мить призвести до важкої травми.

#### Правильне поводження та користування електроінструментами

- ▶ Не перевантажуйте електроінструмент. Використовуйте такий електроінструмент, що спеціально призначений для відповідної роботи. З придатним електроінструментом Ви з меншим ризиком отримаєте кращі результати роботи, якщо будете працювати в зазначеному діапазоні потужності.
- ▶ Не користуйтеся електроінструментом з пошкодженим вимикачем. Електроінструмент, який не вмикається або не вимикається, є небезпечним і його треба відремонтувати.
- ▶ Перед тим, як регулювати що-небудь в електроінструменті, міняти приладдя або ховати електроінструмент, витягніть штепсель із розетки та/або витягніть акумуляторну батарею. Ці попереджувальні заходи з техніки безпеки зменшують ризик випадкового запуску електроінструмента.
- ▶ Ховайте електроінструменти, якими Ви саме не користуєтесь, від дітей. Не дозволяйте користуватися електроінструментом особам, що не знайомі з його роботою або не читали ці вказівки. Використання електроінструментів недосвідченими особами може бути небезпечним.
- ▶ Старанно доглядайте за електроінструментами і приладдям. Перевіряйте, щоб рухомі деталі електроінструмента були правильно розташовані та не заїдали, не були пошкодженими або у будь-якому іншому стані, який міг би вплинути на функціонування електроінструмента. Пошкоджені електроінструменти потрібно відремонтувати, перш ніж користуватися ними знову. Велика кількість нещасних випадків спричиняється поганим доглядом за електроінструментами.
- ▶ Тримайте різальні інструменти нагостреними та в чистоті. Старанно доглянуті різальні інструменти з гострим різальним краєм менше застряють та легші в експлуатації.
- ▶ Використовуйте електроінструмент, приладдя до нього, робочі інструменти тощо відповідно до цих вказівок. Беріть до уваги при цьому умови роботи та специфіку виконуваної роботи. Використання електроінструментів для робіт, для яких вони не передбачені, може призвести до небезпечних ситуацій.
- ▶ Тримайте рукоятки і поверхні захвату сухими і чистими, слідкуйте, щоб на них не було оливи або густо мастила. Слизькі рукоятки і поверхні захвату унеможливають безпечне поводження з електроінструментом та його контролювання в неочікуваних ситуаціях.



### Правильне поводження та користування електроінструментами, що працюють на акумуляторних батареях

- ▶ **Заряджайте акумуляторні батареї лише в заряджувальних пристроях, рекомендованих виготовлювачем.** Використання заряджувального пристрою для акумуляторних батарей, для яких він не передбачений, може призводити до пожежі.
- ▶ **Використовуйте в електроінструментах лише рекомендовані акумуляторні батареї.** Використання інших акумуляторних батарей може призводити до травм та пожежі.
- ▶ **Не зберігайте акумуляторну батарею, якою Ви саме не користуєтесь, поряд із канцелярськими скріпками, ключами, цвяхами, гвинтами та іншими невеликими металевими предметами, які можуть спричинити перемикання контактів.** Коротке замикання між контактами акумуляторної батареї може спричинити опіки або пожежу.
- ▶ **При неправильному використанні з акумуляторної батареї може потекти рідина. Уникайте контакту з нею. При випадковому контакті промийте відповідне місце водою. Якщо рідина потрапила в очі, додатково зверніться до лікаря.** Акумуляторна рідина може спричинити подразнення шкіри або опіки.
- ▶ **Не використовуйте пошкоджені або модифіковані акумулятори або електроінструменти.** Пошкоджені або модифіковані акумулятори можуть поводитися неочікувано, що може призвести до пожежі, вибуху або ризику травми.
- ▶ **Не піддавайте акумулятор або електроінструмент дії вогню або високих температур.** Вогонь або температури вищі за 130 °C можуть призвести до вибуху.
- ▶ **Виконуйте всі вказівки із заряджання і не заряджайте акумулятор або електроінструмент за температур, що виходять за вказані в інструкції межі.** Неправильне заряджання або заряджання за температур, що виходять за вказані межі, може пошкодити батарею і підвищити ризик займання.

### Сервіс

- ▶ **Віддавайте свій електроінструмент на ремонт лише кваліфікованим фахівцям та лише з використанням оригінальних запчастин.** Це забезпечить роботу пристрою протягом тривалого часу.
- ▶ **Ніколи не обслуговуйте пошкоджені акумулятори.** Обслуговувати акумулятори дозволяється лише виробнику або авторизованим сервісним організаціям.

### Вказівки з техніки безпеки для кущоріза

- ▶ **Бережіть всі частини тіла від контакту з ножом. У жодному разі не намагайтеся видалити зрізаний матеріал чи притримати матеріал, який збирається**

**зрізати, коли ніж рухається.** Ніж продовжує рухатися після вимкнення. Мить неувважності при користуванні кущорізом може призвести до серйозних травм.

- ▶ **Переносьте кущоріз за ручку при вимкненому ножі і слідкуйте за тим, щоб не натиснути на вимикач.** Обережність під час перенесення знижує ризик ненавмисного вмикання, через яке може виникнути небезпека травмування ножом.
- ▶ **На час транспортування чи зберігання кущоріза завжди надівайте захисну кришку для ножа.** Обережне поводження з кущорізом знижує небезпеку поранення ножом.
- ▶ **Переконайтеся, що вимикач вимкнений і акумуляторна батарея вийнята або вимкнена, коли видаляєте зрізаний матеріал, що застряг, або обслуговуєте електроінструмент.** Несподіване увімкнення кущоріза під час видалення зрізаного матеріалу, що застряг, або робіт з технічного обслуговування може призвести до важких травм.
- ▶ **Під час робіт, коли ніж може зачепити заховану електропроводку, тримайте кущоріз лише за ізольовані рукоятки.** Зачеплення ножом електропроводки, що знаходиться під напругою, може заряджувати металеві частини кущоріза та призводити до ураження електричним струмом.
- ▶ **Тримайте всі шнури живлення та електропроводку на відстані від зони різання.** Шнур живлення або електропроводка можуть бути приховані в чагарнику або в кущах і можуть бути ненавмисно перерізані ножом.
- ▶ **Не використовуйте кущоріз за поганих погодних умов, зокрема, коли збирається гроза.** Це зменшує небезпеку ураження блискавкою.

### Додаткові вказівки з техніки безпеки

- ▶ Цей інструмент не придатний для використання особами (включаючи дітей) з обмеженими фізичними, сенсорними або розумовими здібностями або особами, у яких бракує досвіду та знань. Це дозволяється робити лише у тому випадку, якщо за ними спостерігає особа, що відповідає за їхню безпеку, або вони отримали від неї вказівки щодо того, як слід використовувати інструмент. Доглядайте за дітьми, щоб переконатися, що вони не грають з цим електроінструментом.
- ▶ **Під час роботи тримайте електроінструмент міцно обома руками і зберігайте стійке положення.** Утримання обома руками дозволяє надійніше працювати електроінструментом.
- ▶ **Перед початком роботи з виробом впевніться, що всі захисні пристрої і ручки монтвані.** Ніколи не намагайтеся працювати з неповністю монтваним виробом або з виробом, в якому були зроблені недовзголені зміни.
- ▶ **Перед використанням завжди змашуйте ножовий брус спремем.**



- ▶ **Перед тим, як покласти електроінструмент, зачекайте, поки він не зупиниться.**
- ▶ Під час роботи в радіусі 3 м не повинно бути інших людей або тварин. Оператор несе відповідальність перед третіми особами, що знаходяться в робочій зоні.
- ▶ Ніколи не беріть кущоріз за ножовий брус.
- ▶ У жодному разі не дозволяйте користуватися кущорізом дітям і особам, що не знайомі з цими інструкціями. Національні приписи можуть обмежувати допустимий вік користувача.
- ▶ Ніколи не обрізайте кущі, коли поблизу знаходяться люди, зокрема діти, або домашні тварини.
- ▶ Користувач несе відповідальність за нещасні випадки, тілесні ушкодження інших людей і пошкодження чужого майна.
- ▶ Не працюйте з кущорізом босоніж або у відкритих сандалях. Завжди майте на собі міцне взуття і довгі штани. Рекомендується вдягати міцні рукавиці, взуття, що не ковзається, та захисні окуляри. Не вдягайте просторий одяг або прикраси, адже вони можуть зачепитися в деталях, що обертаються.
- ▶ Ретельно огляньте місце, де збираєтеся підстригати кущі, та приберіть дроти та інші чужорідні тіла.
- ▶ Перед користуванням кущорізом завжди продивляйтеся, чи не зносилися і чи не пошкоджені ножі, гвинти ножів та інші деталі ножового вузла. Ніколи не працюйте з пошкодженим або сильно зношеним ножовим вузлом.
- ▶ Ознайомтеся з принципами роботи кущоріза, щоб в разі гострої необхідності Ви могли швидко зупинити його.
- ▶ Підрізайте кущі лише при денному світлі або при доброму штучному освітленні.
- ▶ Ніколи не працюйте з кущорізом, якщо пошкоджені або взагалі не монтовані захисні пристрої.
- ▶ Прослідкуйте, щоб усі додані рукоятки і захисні пристрої були при експлуатації кущоріза монтовані. Ніколи не робіть спроб працювати з неповністю зібраним кущорізом або з кущорізом, в якому були зроблені недозволені зміни.
- ▶ Ніколи не тримайте кущоріз за захисний пристрій.
- ▶ Під час використання кущоріза постійно слідкуйте за стійким положенням тіла і завжди тримайте рівновагу.
- ▶ Уважно стежте за зовнішньою ситуацією та будьте наготові стосовно можливих небезпечних моментів, які Ви можете не почути під час підрізання кущів.
- ▶ Перевіряйте всі гайки, прогоничі і гвинти на предмет міцної посадки, щоб забезпечити безпечний робочий стан кущоріза.
- ▶ Зберігайте кущоріз в сухому, розташованому вгорі або закритому на ключ, недосяжному для дітей місці.
- ▶ З міркувань техніки безпеки міняйте зношені або пошкоджені деталі.

- ▶ Не намагайтеся самостійно ремонтувати виріб – це дозволяється робити лише в тому випадку, якщо Ви маєте належну освіту.
- ▶ Слідкуйте за тим, щоб нові деталі походили від Bosch.
- ▶ Для захисту від дотику до ножа, що рухається, кущоріз має захисний вимикач ножа на обох рукоятках. Для роботи кущоріза потрібно, щоб обидва вимикача були натиснені одночасно. **Також не використовуйте садовий інструмент, коли він працює, хоча не натиснений жоден вимикач або натиснений лише один вимикач.**

### Вказівки щодо оптимального поводження з акумуляторною батареєю

- ▶ **Не відкривайте акумуляторну батарею.** Існує небезпека короткого замикання.



**Захищайте акумуляторну батарею від високих температур (напр., від тривалого впливу сонячних променів), вогню, води та вологі.** Існує небезпека вибуху.



- ▶ **У разі пошкодження або неправильного використання акумуляторної батареї може виходити пара.** Забезпечте добре провітрювання і – у разі скарг – зверніться до лікаря. Пара може викликати подразнення дихальних шляхів.
- ▶ **Використовуйте акумуляторну батарею лише у виробх виробника.** Лише за таких умов акумулятор буде захищений від небезпечного перевантаження.
- ▶ **Гострими предметами, напр., гвіздками або викрутками, або прикладанням зовнішньої сили можна пошкодити акумуляторну батарею.** Можливе внутрішнє коротке замикання, загоряння, утворення диму, вибух або перегрів акумуляторної батареї.
- ▶ **Не можна закорочувати акумуляторну батарею.** Існує небезпека вибуху.
- ▶ Час від часу прочищайте вентиляційні отвори акумулятора м'яким, чистим і сухим пензликом.
- ▶ **Заряджайте прилад лише в доданому зарядному пристрої.**

### Вказівки з техніки безпеки для зарядних пристроїв



**Прочитайте всі застереження і вказівки.** Невиконання вказівок з техніки безпеки та інструкцій може призвести до ураження електричним струмом, пожежі та/або важких серйозних травм.

### Зберігайте всі правила з техніки безпеки і вказівки на майбутнє.

Використовуйте зарядний пристрій лише у тому випадку, якщо всі функції знаходяться у Вас повністю під контролем і Ви не вбачаєте обмежень в їх використанні або отримали відповідні вказівки.

- ▶ Ніколи не дозволяйте дітям, особам з обмеженими фізичними, сенсорними або розумовими здібностями або особам, яким бракує досвіду та знань, і/або особам, які не знайомі з цими вказівками, користуватися зарядним пристроєм. Національні приписи можуть обмежувати допустимий вік користувача.
- ▶ **Дивіться за дітьми.** Діти не повинні грати із зарядним пристроєм.
- ▶ Заряджайте лише літєво-іонні акумулятори Bosch з ємністю **1,5 А·год** (від **5** акумуляторних елементів). Напруга акумулятора повинна відповідати зарядній напрузі зарядного пристрою для акумуляторів. Не заряджайте батареї, не розраховані на повторне перезарядження. В іншому разі існує небезпека пожежі і вибуху.



**Захищайте зарядний пристрій від дощу і вологи.** Потрапляння води в зарядний пристрій підвищує ризик ураження електричним струмом.



Негайно виймайте штепсель з розетки, якщо шнур пошкоджений чи перерізаний

- ▶ **Тримайте зарядний пристрій в чистоті.** При забрудненнях існує небезпека ураження електричним струмом.
- ▶ **Кожного разу перед використанням перевіряйте зарядний пристрій, шнур та штепсель. Не використовуйте зарядний пристрій, якщо були виявлені пошкодження. Не розкривайте зарядний пристрій самостійно, їх ремонт дозволяється виконувати лише кваліфікованому персоналу і лише з використанням оригінальних запчастин.** Пошкоджені зарядні пристрої, шнур або штепсель збільшують небезпеку ураження електричним струмом.

- ▶ **Не використовуйте зарядний пристрій на легкозаймистій поверхні (напр., на папері, тканині тощо) або в пожежонебезпечному середовищі.** Через нагрівання зарядного пристрою під час заряджання виникає небезпека займання.
- ▶ **Не накривайте вентиляційні отвори зарядного пристрою.** Інакше зарядний пристрій може перегрітися і вийти з ладу.
- ▶ Для підвищення електробезпеки рекомендується використовувати пристрій захисного вимкнення з макс. струмом спрацювання 30 мА. Перед використанням завжди перевіряйте пристрій захисного вимкнення.

### Символи

Наступні символи стануть у нагоді, коли Ви будете читати та щоб зрозуміти інструкцію з експлуатації. Запам'ятайте ці символи та їх значення. Правильне розуміння символів допоможе Вам правильно та безпечно користуватися приладом.

Символ	Значення
	Вдягайте захисні рукавиці
	Напрямок руху
	Напрямок реакції
	Вага
	Вмикання
	Вимкнення
	Відчутний шум
	Заборонена дія
	Приладдя/запчастини

### Опис продукту і послуг



#### Прочитайте всі застереження і вказівки.

Невиконання вказівок з техніки безпеки та інструкцій може призвести до ураження електричним струмом, пожежі та/або важких травм.

Будь ласка, дотримуйтеся малюнків, розташованих наприкінці інструкції з експлуатації.

#### Використання за призначенням

Садовий інструмент призначений для зрізання і підстригання чагарнику і кущів на присадибних ділянках.

**Зображені компоненти (див. мал. А)**

Нумерація зображених компонентів посилається на зображення виробу на сторінках з малюнками.

- (1) Рукоятка (з ізолюваною поверхнею)
- (2) Вимикач
- (3) Фіксатор вимикача
- (4) Захист для руки

- (5) Пиляльний апарат
- (6) Чохол
- (7) Зарядний пристрій
- (8) Кнопка розблокування акумуляторної батареї
- (9) Акумуляторна батарея

**Зображене або описане приладдя не входить в стандартний обсяг поставки. Повний набір приладдя Ви знайдете в нашому асортименті приладдя.**

**Технічні дані**

Акумуляторний куцоріз		AHS 48-20 LI	AHS 50-20 LI	AHS 53-20 LI	AHS 55-20 LI	Universal HedgeCut 18-500	Universal HedgeCut 18-550
Артикульний номер		<b>3 600 H49 F..</b>	<b>3 600 H49 F..</b>	<b>3 600 H49 G..</b>	<b>3 600 H49 G..</b>	<b>3 600 H49 F..</b>	<b>3 600 H49 G..</b>
Частота ходів на холостому ходу	хвил. <sup>-1</sup>	2600	2600	2600	2600	2600	2600
Довжина різання	мм	480	500	530	550	500	550
Крок зубців ножа	мм	20	20	20	20	20	20
Вага відповідно до EPTA-Procedure 01:2014 <sup>A)</sup>	кг	2,5	2,5	2,6	2,6	2,5	2,6
Серійний номер	див. заводську табличку на садовому інструменті						
Рекомендована температура навколишнього середовища при заряджанні	°C	0... +35	0... +35	0... +35	0... +35	0... +35	0... +35
Допустима температура навколишнього середовища при експлуатації <sup>B)</sup> і при зберіганні	°C	-20... +50	-20... +50	-20... +50	-20... +50	-20... +50	-20... +50
Тип акумуляторної батареї	PBA 18V...W- 1,5 А·год., 2,0 А·год., 2,5 А·год., 3,0 А·год., 4,0 А·год., 5,0 А·год., 6,0 А·год.						

A) в залежності від використовуваної акумуляторної батареї

B) обмежена потужність при температурі <0 °C

Зарядний пристрій		AL 1810 CV	AL 1815 CV	AL 1830 CV	AL 1880 CV
Зарядний струм	A	1,0	1,5	3,0	8,0
Тривалість заряджання (розряджена акумуляторна батарея)					
- Акумуляторна батарея на 1,5 А·год.	хвил.	94	63	33	27
- Акумуляторна батарея на 2,0 А·год.	хвил.	124	84	45	30
- Акумуляторна батарея на 2,5 А·год.	хвил.	154	105	60	36
- Акумуляторна батарея на 3,0 А·год.	хвил.	185	130	72	46
- Акумуляторна батарея на 4,0 А·год.	хвил.	244	168	95	35

Зарядний пристрій		AL 1810 CV	AL 1815 CV	AL 1830 CV	AL 1880 CV
– Акумуляторна батарея на 6,0 А·год.	хвил.	364	260	130	62
Вага відповідно до ЕРТА-Procedure 01:2014	кг	0,17	0,38	0,40	0,60
Ступінь захисту		□/II	□/II	□/II	□/II

Параметри зазначені для номінальної напруги [U] 230 В. При інших значеннях напруги, а також у специфічному для країни виконанні можливі інші параметри.

## Інформація щодо шуму і вібрації

Результати вимірювання шуму отримані відповідно до **EN 62841-4-2:2019**.

А-зважений рівень звукового тиску від приладу, як правило, становить: **71 дБ(А)**; звукова потужність **91 дБ(А)**. Похибка  $K = 1,0$  дБ.

### Вдягайте навушники!

Сумарна вібрація  $a_h$  (векторна сума трьох напрямків) і похибка  $K$ , визначені відповідно до **EN 62841-4-2:2019**:

$a_h = 2,5$  м/с<sup>2</sup>,  $K = 1,5$  м/с<sup>2</sup>,

Що вказане(i) сумарне(i) значення вібрації і вказане(i) значення емісії шуму виміряні згідно зі стандартизованим методом випробувань і можуть застосовуватися для порівняння електроінструментів один з одним.

Що вказане(i) сумарне(i) значення вібрації і вказане(i) значення емісії шуму також можуть застосовуватися для попередньої оцінки навантаження.

Що вібрація й емісія шуму під час фактичного використання електроінструмента можуть відрізнитися від вказаних значень у залежності від типу і способу використання електроінструмента, зокрема від типу оброблюваної заготовки; відповідно у разі необхідності заходи безпеки для захисту оператора повинні бути визначені на підставі оцінки вібраційного навантаження за фактичних умов застосування (при цьому необхідно враховувати всі частини експлуатаційного циклу, напр., періоди, протягом яких електроінструмент є вимкнений, і періоди, протягом яких він, хоча і є вимкнений, але працює без навантаження).

## Початок роботи

### Для Вашої безпеки

- ▶ **Увага: Перед тим, як проводити роботи з налаштування або очищення, вимкніть садовий інструмент та вийміть акумуляторну батарею.**
- ▶ **Після вимкнення куцоріза ножі рухаються ще декілька часток секунди.**
- ▶ **Не торкайтеся ножа, що ще рухається.**

### Заряджання акумулятора

- ▶ **Зважайте на напругу в мережі!** Напруга джерела живлення має відповідати даним на заводській таблиці зарядного пристрою.

Акумулятор обладнаний контролем за температурою, який допускає заряджання лише в діапазоні температури від 0 °С до 35 °С. Цим забезпечується тривалий експлуатаційний ресурс акумулятора.

**Вказівка:** Акумуляторна батарея постачається частково розрядженою. Щоб акумуляторна батарея змогла реалізувати свою повну ємність, перед першим використанням електроінструмента її треба повністю зарядити в зарядному пристрої.

Літій-іонну акумуляторну батарею можна заряджати будь-коли, це не скорочує її експлуатаційний ресурс.

Переривання процесу заряджання не пошкоджує акумуляторну батарею.

Літій-іонна акумуляторна батарея захищена від глибокого розряджання за допомогою системи «Electronic Cell Protection (ECP)». При розрядженому акумуляторі цей виріб завдяки схемі захисту вимикається: Садовий інструмент більше не працює.

**Після автоматичного вимкнення виробу більше не натискайте на вимикач.** Адже це може пошкодити акумуляторну батарею.

Зважайте на вказівки щодо утилізації акумуляторної батареї.

### Встромлення/виймання акумуляторної батареї (див. мал. В)

**Примітка:** Використання з непридатними акумуляторними батареями може призвести до збоїв у роботі або пошкодження інструмента.

Устроміть заряджену акумуляторну батарею **(9)**.

Переконайтеся, що акумуляторна батарея встромлена повністю.

Щоб вийняти акумуляторну батарею **(9)** з інструмента, натисніть на кнопку розблокування акумуляторної батареї **(8)** і витягніть акумуляторну батарею.

### Заряджання

Процес заряджання починається, коли мережний штепсель зарядного пристрою буде встромлений в розетку і акумуляторна батарея **(9)** буде встромлена в зарядний пристрій **(7)**.

Завдяки інтелектуальній системі заряджання ступінь зарядження акумуляторної батареї автоматично розпізнається та заряджання здійснюється оптимальним струмом у залежності від температури та напруги акумулятора.

Це зберігає акумуляторну батарею, і при її збереженні у зарядному пристрої вона завжди буде повністю заряджена.

### Функції індикаторів (AL 1815 CV)

#### Блимання індикатора зарядження акумуляторної батареї

 Процес зарядження сигналізується **блиманням** індикатора зарядження акумуляторної батареї.

#### Постійне світіння індикатора зарядження акумуляторної батареї

 **Постійне світіння** індикатора зарядження акумуляторної батареї сигналізує, що акумуляторна батарея повністю заряджена або що температура акумуляторної батареї знаходиться поза межами допустимого температурного діапазону зарядження і тому зарядження неможливе. Тільки-но буде досягнутий допустимий температурний діапазон зарядження, акумуляторна батарея почне заряджатись. Якщо акумуляторна батарея не встромлена, **постійне світіння** світлодіодного індикатора свідчить про те, що штепсель встромлений у розетку і зарядний пристрій готовий до роботи.

### Функції індикаторів (AL 1830 CV)

#### Блимання (швидке) зеленого індикатора зарядження акумуляторної батареї

 Процес швидкого зарядження сигналізується **швидким блиманням** зеленого індикатора зарядження акумуляторної батареї.

**Примітка:** Швидке зарядження можливе, лише якщо температура акумуляторної батареї знаходиться в межах допустимого температурного діапазону зарядження, див. розділ «Технічні дані».

#### Блимання (повільне) зеленого індикатора зарядження акумуляторної батареї

 При стані зарядження акумуляторної батареї **прибл. 80% зеленого** індикатор зарядження акумуляторної батареї **блимає повільно**.

Акумуляторну батарею можна витягнути для негайного використання.

#### Постійне світіння зеленого індикатора зарядження акумуляторної батареї

 **Постійне світіння зеленого** зарядження акумуляторної батареї свідчить про те, що акумуляторна батарея повністю зарядилася.

Якщо акумуляторна батарея не встромлена, **постійне світіння** індикатора зарядження акумуляторної батареї свідчить про те, що штепсель встромлений у розетку і зарядний пристрій готовий до роботи.

#### Постійне світіння червоного індикатора зарядження акумуляторної батареї

 **Постійне світіння червоного** індикатора зарядження акумуляторної батареї свідчить

про те, що температура акумуляторної батареї знаходиться за межами допустимого температурного діапазону, див. розділ «Технічні дані». Після того, як температура досягне допустимого температурного діапазону, зарядний пристрій автоматично перемикається на швидке зарядження.

#### Блимання червоного індикатора зарядження акумуляторної батареї

 **Блимання червоного** індикатора зарядження акумуляторної батареї свідчить про іншу неполадку в процесі зарядження, див. розділ «Неполадки – причини та усунення».

## Експлуатація

### Увімкнення/вимкнення (див. мал. C і D)

Для **увімкнення** натисніть спочатку на фіксатор вимикача (3) і тримайте його натисненим. Потім натисніть на вимикач (2) і тримайте його натисненим.

Для **вимкнення** відпустіть фіксатор вимикача (3), а потім вимикач (2).

### Функція пиляння

Крок зубців ножа дозволяє зрізати гілки діаметром 20 мм, але кінчиком ножевого бруса можна підрізати також і гілки діаметром до 25 мм.

### Робота з кущорізом (див. мал. E)

Просувайте кущоріз рівномірно уперед уздовж лінії підстригання. Завдяки двосторонньому ножевому брусу зрізати можна в обох напрямках або з боку в бік.

Спочатку підстригайте куці з боків і лише потім зверху.

Щоб боки були рівними, радимо підстригати куці в напрямку росту гілляччя знизу вгору. Якщо підстригати зверху вниз, тонке гілляччя нахилиться донизу, в результаті чого можуть з'явитися проріджені місця або навіть дірки.

Щоб під кінець рівно підстригти верх кущів, натягніть по всій довжині кущів мотузку на бажаній висоті.

Слідкуйте за тим, щоб під ніж не потрапили жодні предмети, напр., дроти. Ніж або привід можуть пошкодитись.

### Антиблокувальний механізм

При блокуванні ножа в матеріалі з високою опірністю збільшується навантаження на двигун. Інтелектуальна мікроелектроніка розпізнає перенавантаження і поперемінно змінює напрямку обертання двигуна, щоб запобігти застряганню ножа і перерізати матеріал.

Це відчутне перемикавання триває до 3 с.

Після перерізання інструмент працює далі в звичайному режимі або ніж у разі довготривалого перенавантаження автоматично зупиняється у відкритому положенні (напр., якщо в садовий інструмент випадково потрапив шматок металевої огорожі).

## Пошук несправностей



### Кущоріз

Симптом	Можлива причина	Усунення
Кущоріз не працює	Акумуляторна батарея розрядилась	Зарядіть акумуляторну батарею, див. також «Вказівки щодо заряджання»
	Погано встромлена акумуляторна батарея	Впевніться, що обидва ступені блокування увійшли в зачеплення
Кущоріз працює з перебоями	Пошкоджена внутрішня проводка садового інструмента	Зверніться до сервісної майстерні
	Несправний вимикач	Зверніться до сервісної майстерні
	Напрямок обертання двигуна постійно змінюється і зупиняється прибіл. через 3 с	див. «Вказівки щодо роботи» (антиблокувальний механізм)
Двигун працює, ножі не рухаються	Внутрішній дефект	Зверніться до сервісної майстерні
Ножі гріються	Затупився ніж	Віддайте ножовий брус на загострення
	Щербини на ножах	Віддайте ножовий брус на перевірку
	Занадто велика сила тертя через недостатнє змащення	Покропіть оливою
Ніж не рухається	Акумуляторна батарея розрядилась	Зарядіть акумуляторну батарею, див. також «Вказівки щодо заряджання»
	Садовий інструмент несправний	Зверніться до сервісної майстерні
Сильна вібрація/шум	Садовий інструмент несправний	Зверніться до сервісної майстерні
Занадто низька тривалість зрізання із зарядженим акумулятором	Занадто велика сила тертя через недостатнє змащення	Покропіть оливою
	Ніж потребує очищення	Очистьте ніж
	Погана техніка підстригання	Див. «Вказівки щодо роботи» (мал. E)
	Акумуляторна батарея не повністю заряджена	Зарядіть акумуляторну батарею, див. також «Вказівки щодо заряджання»
Ножі рухаються повільно або не працює антиблокувальний механізм	Акумуляторна батарея розрядилась	Зарядіть акумуляторну батарею, див. також «Вказівки щодо заряджання»
	Акумулятор зберігався за межами допустимого діапазону температур	Дайте акумуляторній батареї нагрітись до кімнатної температури (в межах допустимого температурного діапазону акумуляторної батареї 0–35 °C)

### Акумуляторна батарея і зарядний пристрій

Симптоми	Можлива причина	Усунення
Червоний індикатор зарядження акумуляторної батареї мигає	Не встромлена (неправильно встромлена) акумуляторна батарея	Правильно встановіть акумуляторну батарею на зарядний пристрій
	Забруднилися контакти акумуляторної батареї	Прочистьте контакти (наприклад, декілька разів встромивши та вийнявши акумулятор), за потреби замініть акумуляторну батарею
Заряджання неможливе	Акумуляторна батарея несправна	Замініть акумуляторну батарею
Індикатор зарядження	Не (повністю) встромлений штепсель зарядного пристрою	(Добре) встроміть штепсель у розетку

Симптоми	Можлива причина	Усунення
акумуляторної батареї не горить	Несправна розетка, кабель живлення або зарядний пристрій	Перевірте напругу в мережі та за потреби перевірте зарядні пристрій в сервісній майстерні для електроінструментів Bosch

## Технічне обслуговування і сервіс

### Технічне обслуговування, очищення та зберігання

- ▶ **Перед усіма маніпуляціями із садовим інструментом (напр., технічним обслуговуванням, заміною робочого інструмента тощо), а також при його транспортуванні і зберіганні виймайте акумуляторну батарею із садового інструменту.** При ненавмисному включенні вимикача існує небезпека поранення.

- ▶ **Для якісної і безпечної роботи тримайте продукт в чистоті.**

Не ставте інші предмети на садовий інструмент.

Для якісної і безпечної роботи тримайте виріб і вентиляційні отвори в чистоті.

Ніколи збризкуйте виріб водою.

Ніколи не занурюйте виріб у воду.

Зберігайте виріб у безпечному, сухому і недоступному для дітей місці.

Не ставте інші предмети на виріб.

Перевіряйте всі гайки, прогоничі і гвинти на предмет міцної посадки, щоб забезпечити безпечний робочий стан виробу.

Перевіряйте виріб і для надійності міняйте зношені або пошкоджені деталі.

Слідкуйте за тим, щоб нові деталі походили від Bosch.

### Догляд за акумуляторною батареєю

Зважайте на такі вказівки та заходи, щоб забезпечити оптимальне використання акумуляторної батареї:

- Захищайте акумуляторну батарею від вологи і води.
- Зберігайте акумулятор лише при температурі від – 20 °C до 50 °C. Зокрема, не залишайте акумулятор влітку в машині.
- Зберігайте акумуляторну батарею окремо від садового інструмента.
- У разі потрапляння на садовий інструмент прямих сонячних променів не залишайте акумуляторну батарею в інструменті.
- Оптимальна температура для зберігання акумуляторної батареї становить 5 °C.
- Час від часу прочищайте вентиляційні отвори акумулятора м'яким, чистим і сухим пензликком.

Значно скорочена тривалість експлуатації після заряджання свідчить про те, що акумуляторна батарея вичерпала свій ресурс і її треба поміняти.

### Сервіс і консультації з питань застосування

В сервісній майстерні Ви отримаєте відповідь на Ваші запитання стосовно ремонту і технічного обслуговування Вашого продукту. Малюнки в деталях і інформацію щодо запчастин можна знайти за адресою: [www.bosch-pt.com](http://www.bosch-pt.com) Команда співробітників Bosch з надання консультації щодо використання продукції із задоволенням відповідь на Ваші запитання стосовно нашої продукції та приладдя до неї.

При всіх додаткових запитаннях та замовленні запчастин, будь ласка, зазначайте 10-значний номер для замовлення, що стоїть на паспортній таблиці продукту. Гарантійне обслуговування і ремонт електроінструменту здійснюються відповідно до вимог і норм виготовлювача на території всіх країн лише у фірмових або авторизованих сервісних центрах фірми «Роберт Бош». **ПОПЕРЕДЖЕННЯ!** Використання контрафактної продукції небезпечно в експлуатації і може мати негативні наслідки для здоров'я. Виготовлення і розповсюдження контрафактної продукції переслідується за Законом в адміністративному і кримінальному порядку.

#### Україна

Бош Сервісний Центр електроінструментів

вул. Крайня 1

02660 Київ 60

Тел.: +380 44 490 2407

Факс: +380 44 512 0591

E-Mail: [pt-service@ua.bosch.com](mailto:pt-service@ua.bosch.com)

[www.bosch-professional.com/ua/uk](http://www.bosch-professional.com/ua/uk)

Адреса Регіональних гарантійних сервісних майстерень за- значена в Національному гарантійному талоні.

#### Адреси інших сервісних центрів наведено нижче:

[www.bosch-pt.com/serviceaddresses](http://www.bosch-pt.com/serviceaddresses)

### Транспортування

На додані літєво-іонні акумуляторні батареї розповсюджуються вимоги щодо транспортування небезпечних вантажів. Акумуляторні батареї можуть перевозитися користувачем автомобільним транспортом без потреби виконання додаткових норм.

При пересилці третіми особами (напр.: повітряним транспортом або транспортним експедитором) потрібно додержуватися особливих вимог щодо упаковки та маркування. У цьому випадку у підготовці посилки повинен брати участь експерт з небезпечних вантажів.

Відсилайте акумуляторну батарею лише з непошкодженим корпусом. Заклейте відкриті контакти та запакуйте акумуляторну батарею так, щоб вона не совалася в упаковці. Дотримуйтеся, будь ласка, також можливих додаткових національних приписів.



**Утилізація**

Вироби, акумуляторні батареї, приладдя і упакування треба здавати на екологічно чисту повторну переробку.



Не викидайте вироби та акумуляторні батареї/батареї в побутове сміття!

**Лише для країн ЄС:**

Відповідно до європейської директиви 2012/19/ЄС відпрацьовані вироби та відповідно до європейської директиви 2006/66/ЄС пошкоджені або відпрацьовані акумуляторні батареї/батареї повинні збиратись окремо й утилізуватись в екологічно чистий спосіб.

**Акумулятори/батареї:****Літнєво-юнні:**

Будь ласка, зважайте на вказівки в розділі Транспортування (див. „Транспортування“, Сторінка 176).

**Қазақ**

## Еуразия экономикалық одағына (Кеден одағына) мүше мемлекеттер аумағында қолданылады

Өндірушінің өнім үшін қарастырған пайдалану құжаттарының құрамында пайдалану жөніндегі осы нұсқаулық, сонымен бірге қосымшалар да болуы мүмкін. Сәйкестікті растау жайлы ақпарат қосымшада бар. Өнімді өндірген мемлекет туралы ақпарат өнімнің корпусында және қосымшада көрсетілген. Өндірілген мерзімі Нұсқаулық мұқабасының соңғы бетінде көрсетілген.

Импортерге қатысты байланыс ақпарат өнім қаптамасында көрсетілген.

**Өнімді пайдалану мерзімі**

Өнімнің қызмет ету мерзімі 7 жыл. Өндірілген мерзімнен бастап (өндіру күні зауыт тақтайшасында жазылған) істетпей 5 жыл сақтағаннан соң, өнімді тексерусіз (сервистік тексеру) пайдалану ұсынылмайды.

Көрсетілген қызмет ету мерзімі тұтынушы аталмыш нұсқаулықтың талаптарын орындаған жағдайда ғана жарамды болады.

**Істен шығу себептерінің тізімі**

- көп ұшқын шықса, пайдаланбаңыз
- қатты діріл кезінде пайдаланбаңыз
- тоқ сымы бұзылған немесе оқшаулаусыз болса, пайдаланбаңыз
- өнім корпусынан тікелей түтін шықса, пайдаланбаңыз

**Пайдаланушының мүмкін қателіктері**

- тұтқасы мен корпусы бұзылған болса, өнімді пайдаланбаңыз
- жауын – шашын кезінде сыртта пайдаланбаңыз
- корпус ішіне су кірсе құрылғыны қосушы болмаңыз

**Шекті күй белгілері**

- тоқ сымының тозуы немесе зақымдануы
- өнім корпусының зақымдалуы

**Қызмет көрсету түрі мен жиілігі**

- Әр пайдаланудан соң өнімді тазалау ұсынылады.

**Сақтау**

- құрғақ жерде сақтау керек
- жоғары температура көзінен және күн сәулелерінің әсерінен алыс сақтау керек
- сақтау кезінде температураның кенет ауытқуынан қорғау керек
- орамасыз сақтау мүмкін емес
- сақтау шарттары туралы қосымша ақпарат алу үшін MEMCT 15150-69 (шарт 1) құжатын қараңыз
- +5-ден +40 °C-қа дейін температурасында қоймада өндірушінің қаптамасында сақтаңыз. Салыстырмалы ылғалдылық 80 % -дан аспауы тиіс.

**Тасымалдау**

- тасымалдау кезінде өнімді құлатуға және кез келген механикалық ықпал етуге қатаң тыйым салынады
- босату/жүктеу кезінде пакетті қысатын машиналарды пайдалануға рұқсат берілмейді
- тасымалдау шарттары талаптарын MEMCT 15150-69 (5 шарт) құжатын оқыңыз
- Қоршаған орта температурасы –50 °C-тан +50 °C-қа дейін тасымалдау рұқсат етілген. Салыстырмалы ылғалдылық 100 % -дан аспауы тиіс.

**Қауіпсіздік нұсқаулары****Белгілердің мағынасы**

Қолдану нұсқаулығын оқыңыз.



Жауын жауып тұрғанда қолданбаңыз.



Көзді қорғайтын құралдарды киіп жүріңіз.



Бақ электр бұйымда тазалау немесе орнату жұмыстарын өткізу алдынан немесе электрбұйымды біраз уақыт бойы бақылаусыз қалдырғаныңызда оның ішіндегі акумуляторын шығарып алыңыз.



Қолдарыңызды пышақтан ұзақта ұстаңыз.

## Электр құралдары үшін жалпы қауіпсіздік нұсқаулары

### ⚠ ЕСКЕРТУ

Осы электр құралының жинағындағы ескертулерді,

нұсқауларды, суреттерді және сипаттамаларды

**оқыңыз.** Барлық техникалық қауіпсіздік нұсқаулықтарын орындамау тоқтың соғуына, өрт және/немесе ауыр жарақаттануларға алып келуі мүмкін.

**Болашақ жұмыстар үшін қауіпсіздік нұсқаулықтары мен ескертпелерді сақтап қойыңыз.**

Қауіпсіздік нұсқаулықтарында пайдаланылған Электр құрал атауының желіден қуат алатын электр құралдарына (желілік кабелі менен) және аккумулятордан қуат алатын электр құралдарына (желілік кабелі жоқ) қатысы бар.

### Жұмыс орнының қауіпсіздігі

- ▶ **Жұмыс орнын таза және жарық ұстаңыз.** Ластанған және қараңғы жайларда сәтсіз оқиғалар болуы мүмкін.
- ▶ **Электр құрылғысын жарылатын атмосферада пайдаланбаңыз, мысалы, жанатын сұйықтық, газ немесе шаң бар болғанда.** Электр құрал ұшқындарды жасайды, ал олар шаң немесе буларды жандыруы мүмкін.
- ▶ **Балалар мен бақылаушыларды электр құралынан алыс ұстаңыз.** Алданулар бақылау жоғалуына алып келуі мүмкін.
- ▶ Жабдық тұрмыстық жағдайларда, коммерциялық аймақтарда және қоғамдық жерлерде, зиянды және қауіпті өндірістік факторлар жоқ кіші электр тұтынуы бар өндірістік аймақтарында жұмыс істеу үшін арналған.

### Электр қауіпсіздігі

- ▶ **Электр айырлары розеткаға сай боулы тиіс.** Айырды ешқашан ешқандай тәрізде өзгертпеңіз. Жерге қосылған электр құралдарымен адаптер айырларын пайдаланбаңыз. Өзгертілмеген айырлар мен сәйкес розеткалар электр тұйықталуының қауіпін төмендетеді.
- ▶ **Құбырлар, радиаторлар, плиталар мен суытқыштар сияқты жерге қосылған беттерге тимеңіз.** Денеңіз жерге қосылған болса жоғары тоқ соғу қауіпі пайда болады.
- ▶ **Электр құралдарды жаңбырда немесе ылғалды қоршауда пайдаланбаңыз.** Электр құралына кірген су тоқ соғу қауіпін жоғарылатады.
- ▶ **Кабельді тиісті болмаған ретте пайдаланбаңыз.** Кабельді электр құралын тасу, көтеру немесе тоқтан шығару үшін пайдаланбаңыз. Кабельді ыстықтық, май, өткір қырлар және жылжымалы бөлшектерден алыс ұстамаңыз. Зақымдалған немесе бытысып кеткен кабель тоқ соғу қауіпін жоғарылатады.

- ▶ **Электр құралын сыртта пайдаланғанда сыртқы жайлар үшін сай кабельді пайдаланыңыз.** Сыртта пайдалануға жарамды кабельді пайдалану тоқ соғу қауіпін төмендейді.
- ▶ **Егер электр құралын ылғалды жерде пайдалану керек болса, онда қорғайтын өшіру құрылғысы (RCD) арқылы қорғалған тоқ желісін пайдаланыңыз.** RCD пайдалану тоқ соғу қауіпін төмендетеді.

### Жеке қауіпсіздік

- ▶ **Электр құралды пайдалануда абай болыңыз, жұмысыңызды бақылаңыз және парасатты пайдаланыңыз.** Электр құралды шаршаған кезде немесе есірткі, алкоголь немесе дәрі әсер еткен кезде пайдаланбаңыз. Электр құралын пайдалану кезінде аңсыздық ауыр жеке жарақаттануға алып келуі мүмкін.
- ▶ **Жеке қорғайтын жабдықтарды пайдаланыңыз.** Әрдайым көз қорғанысын тағыңыз. Шаң маскасы, сырғанбайтын қауіпсіздік аяқ киімдері, шлем немесе есту қорғаныштары сияқты қорғағыш жабдықтары тиісті жағдайларда қолданып жеке жарақаттануларды кемейтеді.
- ▶ **Кездейсоқ іске қосылудың алдын алу.** Тоқ көзіне және/немесе батареялар жинағына қосудан алдын, құралды көтеру немесе тасудан алдын өшіргіш өшік күйде болуына көз жеткізіңіз. Электр құралын саусақты өшіргішке қойып тасу немесе қосқышы қосулы электр құралын тоққа қосу сәтсіз оқиғаға алып келуі мүмкін.
- ▶ **Электр құралын қосудан алдын келген реттеу сынасын немесе кілтті алып қойыңыз.** Электр құралының айналатын бөлігінде қалған кілт немесе сына жеке жарақаттануға алып келуі мүмкін.
- ▶ **Көп күш істетпеңіз.** Әрдайым тиісті таяныш пен тең салмақтылықты сақтаңыз. Бұл күтілмеген жағдайларда электр құралдың бақылануын сақтайды.
- ▶ **Тиісті киім киіңіз.** Бос киім мен әшекейлерді киймеңіз. Шашыңыз бен киімдерді жылжымалы бөлшектерден алыс ұстаңыз. Бос киімдер, әшекейлер немесе ұзын шаш жылжымалы бөлшектер арқылы тартылуы мүмкін.
- ▶ **Егер шаң шығарып жинау жабдықтарына қосу құрылғылары берліген болса, онда олар қосулы болуына және тиісті ретте қолдануына көз жеткізіңіз.** Шаң жинауды пайдалану шаңға байланысты зияндарды кемейтеді.
- ▶ **Аспаптарды жиі пайдаланып жақсы білгеннен соң масайрап кетпей қауіпсіздік принциптерін елемей отырмаңыз.** Абайсыз әрекет секунд ішінде ауыр жарақаттануға алып келуі мүмкін.
- ▶ **НАЗАР АУДАРЫҢЫЗ!** Энергиямен жабдықтаудың толықтай не жекелей тоқтатылуы немесе энергиямен жабдықтауды басқару тізбегінің ақаулануы салдарынан электр құралының жұмысында кідіріс пайда болған жағдайда,

бұғатталмағандығына көз жеткізіп (болған жағдайда) барып, ажыратқышты Выкл. (Өшіру) қалпына келтіріңіз. Желілік ашаны розеткадан шығарыңыз немесе алып – салмалы

аккумуляторды ажыратыңыз. Осы әрекет арқылы бақыланбайтын қайта іске қосылудың алдын аласыз.

- ▶ Аталмыш пайдалану жөніндегі нұсқаулыққа сәйкес білікті қызметкерлер құрамына электр құралын реттеу, монтаждау, қолданысқа енгізу және оған қызмет көрсету әрекеттерімен таныс тұлғалар жатады.
- ▶ Электр құралымен жұмыс істеуге 18 жасқа толған, техникалық сипаттаманы, пайдалану жөніндегі нұсқаулықты және қауіпсіздік ережелерін оқып шыққан тұлғаларға рұқсат етіледі.
- ▶ Дене, сезім немесе ақыл-ой қабілеттері шектеулі немесе тәжірибесі мен білімі жеткіліксіз адамдар олардың қауіпсіздігі үшін жауапты тұлғаның бақылауында болмаса немесе электр құралын пайдалану бойынша нұсқау алмаған болса, бұйымды пайдаланбауы тиіс.

#### Электр құралдарын пайдалану және күту

- ▶ Құралды аса көп жүктемеңіз. Жұмысыңыз үшін жарамды электр құралын пайдаланыңыз. Жарамды электр құралымен керекті жұмыс аймағында дұрыс әрі сенімді жұмыс істейсіз.
- ▶ Ажыратқышы дұрыс емес электр құралын пайдаланбаңыз. Қосуға немесе өшіруге болмайтын электр құралы қауіпті болып, оны жөндеу қажет болады.
- ▶ Жабдықтарды реттеу, бөлшектерін алмастыру немесе электр құралдарын қоймаға қою алдында, ашаны қуат көзінен ажыратыңыз және/немесе аккумуляторы алмалы-салмалы болса, оны электр құралынан алып тастаңыз. Бұл сақтық әрекеті электр құралдың байқаусыз қосылуына жол бермейді.
- ▶ Пайдаланылмайтын электр құралдарды балалар қолы жетпейтін жайға қойыңыз. Осыларды білмейтін немесе осы ескертпелерді оқымаған адамдарға бұл құралды пайдалануға жол бермеңіз. Тәжірибесіз адамдар қолында электр құралдары қауіпті болады.
- ▶ Электр құралдарын мен керек-жарақтарын ұқыпты күтіңіз. Қозғалмалы бөлшектердің кедергісіз істеуіне және кептеліп қалмауына, бөлшектердің ақаусыз немесе зақымдалмаған болуына, электр құралының зақымдалмағанына көз жеткізіңіз. Зақымдалған бөлшектері бар құралды пайдаланудан алдын жөндеңіз. Электр құралдарының дұрыс күтілмеуі жазатайым оқиғаларға себеп болып жатады.
- ▶ Кескіш аспаптарды өткір және таза күйде сақтаңыз. Дұрыс күтілген және кескіш жиектері өткір кескіш аспаптар аз кептеліп, кесілетін бетке оңай бағытталады.
- ▶ Электр құралын, жабдықтарды, алмалы-салмалы аспаптарды және т.б. осы нұсқауларға сай

пайдаланыңыз. Сонымен жұмыс шарттарымен орындайтын әрекеттерге назар аударыңыз. Электр құралдарын арналмаған жұмыстарда пайдалану қауіпті.

- ▶ Қолтұтқалар мен қармау беттерін құрғақ, таза және май мен ластан таза ұстаңыз. Сырғанақ қолтұтқалар мен қармау беттері күтілмеген жағдайларда сенімді қолдану мен бақылауға жол бермейді.

#### Батарея құралын пайдалану және күту

- ▶ Тек өндіруші сипаттаған зарядтағышпен қайта зарядтаңыз. Батарея жинағының бір түріне сай зарядтағыш басқа батарея жинағымен қолдануда өрт қауіпіне адып келуі мүмкін.
- ▶ Электр құралдарын тек арнайы тағайындалған батарея жинақтарымен пайдаланыңыз. Кез келген басқа батарея жинақтарын пайдалану жарақаттану мен өрт қауіпіне алып келеді.
- ▶ Егер батарея жинағы қолдануда болмаса, оны түйреуіш, тиын, кілт, шеге, бұранда немесе басқа кіші метал заттардан ұстаңыз, олар бір терминалдан басқасына байланыс жасауы мүмкін. Батарея терминалдарын қосу күйік немесе өртке алып келуі мүмкін.
- ▶ Дұрыс емес пайдалануда батареядан сұйықтық ағуы мүмкін, оған тиімеңіз. Егер тиіп қалсаңыз, сумен шайып тастаңыз. Егер сұйықтық көзге тисе дәрігерге хабарласыңыз. Батареядан шаққан сұйықтық қозу немесе күйіктерге алып келуі мүмкін.
- ▶ Зақымдалған немесе өзгертілген батарея жинақтарын пайдаланбаңыз. Зақымдалған немесе өзгертілген батареялар өртке, жарылуға немесе жарақаттуға алып келуі мүмкін кездейсоқ әрекеттерге алып келуі мүмкін.
- ▶ Батарея жинағын немесе құралын өртке немесе қатты температураға салдырмаңыз. 130 °C жоғары температураларда жарылыс болуы мүмкін.
- ▶ Барлық зарядтау нұсқауларын орындап батарея жинағын нұсқауларда белгіленген температура ауқымынан тыс жағдайда зарядтамаңыз. Дұрыс емес зарядтау немесе белгіленген ауқымнан тыс температурада зарядтау батареяны зақымдап өрт қауіпін жоғарылатуы мүмкін.

#### Қызмет көрсету

- ▶ Электр құралына маманды жөндеуші тек бірдей қосалқы бөлшектермен қызмет көрсетуі керек. Бұл электр құралының қауіпсіздігін сақталуын қамтамасыз етеді.
- ▶ Зақымдалған батарея жинақтарын ешқашан пайдаланбаңыз. Батарея жинақтарын тек өндіруші немесе өкілетті қызмет көрсету жабдықтаушысы арқылы орындалуы мүмкін.

## Бақ қайшылары үшін қауіпсіздік нұсқаулықтары

- ▶ **Дене мүшелерінің барлығын құрал пышағынан алыс ұстаңыз. Пышақ іске қосылып жұмыс істеп тұрғанында кесілген заттарды электр құралдан шығармаңыз, немесе кесілетін материалдарды ұстамаңыз.** Пышақтар құрал өшіріліп қойылғаннан кейін де әлі жылжып тұрады. Бақ қайшысын қолданғанда бір сәт алаңғасарлық пен абайсыздық ауыр апаттарға апара алады.
- ▶ **Бақ қайшысын тасымалдағанда, оның пышағы өшіріліп және тоқтап тұрғанда, тұтқасынан ұстап тасымалдап, құралдың қосу/өшіру түймешігін баспаңыз.** Бақ қайшысын ұқыпты түрде ұстап тасымалдау құралдың өз-өзімен іске қосылып кету қауібін және осының саласынан пайда бола алатын жаралану қауіптерін азайтады.
- ▶ **Бақ қайшысын тасымалдаған немесе сақтаған уақытта пышақтарды үстінен әрқашан қорғау жапқышымен жауып қою керек.** Бақ қайшысын ұқыпты түрде қолдану оның пышағынан пайда бола алатын жаралану қауібін азайтады.
- ▶ **Құралда күту не жөндеу жұмыстарын өткізу алдынан немесе құралда қысылып қалған кесілген өсімдіктер бөлшектерін алып тастау алдынан алдымен құралдың Қосу/Өшіру түймешіктерінің барлығы өшіріліп және батареясы құралдан шығарылып немесе өшіріліп қойылғанына көз жеткізіңіз.** Құрал ішінде қысылып қалған заттарды алу барысында немесе құралды күту жұмыстарын өткізу барысында бақ қайшысының өз-өзімен іске қосылып кетуі ауыр жаралануларға апара алады.
- ▶ **Құрал пышағы көзбен көрінбейтін тоқ кабелдеріне тиіп қала алатындығынан бақ қайшысын тек қана оның оқшауланған тұтқаларынан ұстаңыз.** Құрал пышақтары кезкелген электр кернеу өткізгіш кабелдеріне жанасып тиіп кетуі бақ қайшысының металдан жасалған бөлшектерін кернеу астына қойып, электр соққыға апаруы мүмкін.
- ▶ **Электр қуатқа қосу кабелін және электр тоқ өткізетін кабельдерін бұталар кесу аумағынан ұзаққа ұстаңыз.** Электр қуатқа қосу кабелі немесе электр тоқ өткізетін кабельдері бұталар немесе тал-шіліктер арасында, көрінбейтін түрде орналасып жатып, пышақ арқылы кесіліп кетуі мүмкін.
- ▶ **Бақ қайшысын ауа райы нашар болып тұрған жағдайларда, әсересе найзағай тусу қауібі пайда болғанда, қолданбаңыз.** Құралды осындай ауа райы жағдайларында қолданбау найзағай тусу қауібін азайтады.

## Қосымша қауіпсіздік нұсқаулықтары

- ▶ Бұл құрал физикалық, сенсорлық немесе психикалық қабілеттері шектелген, немесе бұл құралды қолдану үшін керекті тәжірибесі және/немесе білімі болмаған адамдар арқылы (осылардың арасында балалар да) тек өздерінің бақылау астында болып, немесе осы

құралды қауіпсіз түрде қолдану бойынша нұсқаулармен танысып, мүмкін бола алатын тәуекелдермен танысқаннан кейін ғана қолданыла алады.

Балалардың электр құралымен ойнамауын қамтамасыз ету үшін балаларға қарап жүруіңіз керек.

- ▶ **Электр құралды пайдалануда оны екі қолмен берік ұстап, тұрақты қалыпта тұрыңыз.** Электр құралы екі қолмен сенімді басқарыла алынады.
- ▶ **Бұйымды қолдану алдында құралдың сақтандыру құрылғылары мен тұтқаларының барлығы орнатылып қойылғанын тексеріңіз.** Құрал толығымен құрастырылып орнатылмаған жағдайда немесе құралда рұқсат етілмеген өзгертулері өткізілген жағдайларда құралды ешқашан іске қосып қолданбаңыз.
- ▶ **Құралды қолдану алдынан оның пышақ деңгегін әрқашан күту бүріккіш спреймен майлап өңдеңіз.**
- ▶ **Электр құралын жерге қою алдынан алдымен оның әбден тоқтауына дейін күтіңіз.**
- ▶ Электр бұйым қолданылып жатқан уақытта оның аймағында 3 метрлік аралық ішінде басқа адамдар немесе жануарлардың болмауы қажет. Жұмыс өткізіліп жатқан аумақта электр бұйым қолданушы үшінші тараптарға қарай жауапты болады.
- ▶ Бақ қайшысын ешқашан пышақ діңгегінен ұстамаңыз.
- ▶ Балаларға немесе осы қолдану нұсқаулармен таныс болмаған адамдарға бақ қайшысын қолдануға рұқсат етпеңіз. Құрал қолданылып жатқан елдегі ұлттық заңдар мен ережелері арқылы қолданушы жасының шектелуі мүмкін.
- ▶ Жақын жерде басқа адамдар, әсіресе балалар немесе үй жануарлары бар болғанда бақ қайшысын ешқашан сыртқа шығарып қолданбаңыз.
- ▶ Электр бұйым иесі немесе қолданушысы басқа адамдардың денсаулығына немесе осылардың мүлігіне түскен апаттар немесе шығындар үшін жауапты болады.
- ▶ Аяқ киімін кимей немесе жеңіл ашық сандалын ғана киіп жүргеніңізде бақ қайшысын қолданбаңыз. Әрқашан тұрақты аяқ киімдері мен ұзын шалбар киіп жүріңіз. Тұрақты қалың қолғапшалар, тайғанамайтын аяқ киімін және қорғау көзәйнектерін киіп жүруіңіз лазым. Электр бұйымның жылжитын бөлшектері ішіне кіріп кете алатын тым кең киім немесе әшекейлер өнімдерін киіп жүрмеңіз.
- ▶ Қиылып кесілетін бұталар мен ағаштарды мұқият тексеріп, үстінде не жанында болған сымдар немесе басқа бөтен заттарды алдымен жинап алып тастаңыз.
- ▶ Құралды қолдану алдынан әрқашан қию құралдың пышағы, пышақ бұрандалары немесе басқа бөлшектерінің тозған немесе бұзылған түрде болмағанын тексеріңіз. Бұзылған немесе тым тозып кеткен кесу құралымен ешқашан жұмыс істемеңіз.
- ▶ Апат жағдайларда бақ қайшысын дереу тоқтата алу үшін, оның қолдану бойынша нұсқаулығын толығымен оқып шығыңыз.

- ▶ Бақ қайшысымен кесу әрекеттерін тек қана күн жарықтығында немесе күші жеткілікті болған жасанды жарықтықта өткізіңіз.
- ▶ Қорғау құралдары бұзылған күйде болғанда немесе олар құрастырылып орнатылмағанында бақ қайшысын ешқашан қолданбаңыз.
- ▶ Бақ қайшысын қолдану алдынан онымен бірге қорапта болған барлық тұтқыштар мен қорғау құралдарының құрастырылып орнатылғанын тексеріп алыңыз. Толығымен құрастырып орнатылмаған электр бұйымды немесе рұқсат етілмеген өзгертулері бар бақ қайшысын ешқашан іске қосып қолданбаңыз.
- ▶ Бақ қайшысын ешқашан оның қорғау құралынан ұстамаңыз.
- ▶ Бақ қайшысын қолдану барысында әрқашан тұрақты қалыпта тұруыңызға назар аударып отырып, тепе-теңдікті сақтап жүріңіз.
- ▶ Бұталарды кесу барысында Өзіңіз естімей қала алатын қауіп сәттеріне дайын болу үшін, Өзіңіздің жұмыс істеп жатқан жеріңізді жақсылап танып алыңыз.
- ▶ Бақ қайшысының лайықты жұмыс қалпын қамтамасыз ету үшін сомдар, бүркеншіксіз шегелер және бұрандалардың барлығының нық түрде бекітіліп құрастырылып қойылуын тексеріп алыңыз.
- ▶ Бақ қайшысын құрғақ, жоғары жерде немесе құлыппен жабылған, балалардың қолдары жетпейтін жерде сақтаңыз.
- ▶ Бұзылған немесе әбден тозып кеткен бөлшектерді қауіпсіздік себептерінен ауыстырып жүріңіз.
- ▶ Өзіңізде лайықты арнайы техникалық біліміңіз болмаған жағдайда бұйымда жөндеу жұмыстарын өткізбеңіз.
- ▶ Ауыстырылатын бөлшектері Bosch фирмасының бұйымдары болғанына назар аударыңыз.
- ▶ Жылжып тұратын кесу пышағын түртіп кетуден қорғау үшін, бақ қайшысының екі тұтқаларының әрқайсысы пышақтан қорғау айырғышымен жабықталған. Бақ қайшысын іске қосып қолдану үшін тұтқа айырғыштарының екеуі де бір уақытта бірге басылуы тиіс. **Бақ қайшысын, ол қосылып тұрған кезде де, оның айырғыштары басылмағанда немесе айырғыштардың тек біреуі ғана басылған жағдайларда қолданбаңыз.**

### Аккумуляторды оңтайлы пайдалану бойынша нұсқаулар

- ▶ **Аккумуляторды ашпаңыз.** Қысқа тұйықталу қауіпі бар.



**Аккумуляторды ыстықтан (мысалы, ұзақ уақыт бойы күн сәулеленуінен де), оттан, судан және ылғалдан қорғаңыз.** Жарылу қауіпі бар.



- ▶ **Аккумуляторда зақымданған жерлері бар болғанда немесе ол дұрыс пайдаланбаған жағдайда бу шығуы мүмкін.** Бұл жағдайда жұмыс аумағына таза

ауа кіргізіп, шағымдар болса, дәрігерге жүгініңіз. Бу тыныс алу жолдарын тітіркендіруі мүмкін.

- ▶ **Бұл аккумуляторды тек қана осы өндіруші өнімдерінде пайдаланыңыз.** Сол арқылы аккумуляторды қауіпті, артық жүктеуден сақтайсыз.
- ▶ **Шеге немесе бұрауыш сияқты ұшты заттар немесе сыртқы әсер арқылы аккумулятор зақымдануы мүмкін.** Бұл қысқа тұйықталуға алып келіп, аккумулятор жануы, түтін шығаруы, жарылуы немесе қызып кетуі мүмкін.
- ▶ **Аккумулятордың қысқа тұйықталуын өткізбеңіз.** Жарылу қауіпі бар.
- ▶ Аккумулятордың желдету саңылауларын жұмсақ, таза және құрғақ қылшақпен анда-санда мұқият тазалап жүріңіз.
- ▶ **Құралды тек қана оның бұйым қорабында болған қуаттандыру құралымен қуаттандырыңыз.**

### Қуаттандыру құралдары үшін қауіпсіздік нұсқаулықтары



**Қауіпсіздік бойынша нұсқаулары мен сақтандырулардың барлығын оқыңыз.**

Қауіпсіздік бойынша нұсқаулықтары мен сақтандыруларын ұстанбау не орындамау

электр соққысына, өрт шығуына және/немесе ауыр жарақаттануға апара алуы мүмкін.

**Нұсқаулықтар мен сақтандыруларын барлығын келешек үшін сақтап жүріңіз.**

Қуаттандыру құралын тек қана оның барлық функцияларының толығымен бағалап, оларды ешбір шектеусіз орындай алатыныызға сенімді болғаныңызда немесе осы құрал бойынша лайықты нұсқаулықтарды алғанда пайдалануыңыз лазым.

- ▶ **Балаларға, денелік, сенсорлық немесе ақыл-ой қабілеттері шектелген адамдарға немесе осындай құралдармен жұмыс тәжірибесі жеткіліксіз болған және/немесе білімі жеткіліксіз болған және/немесе осы қолдану нұсқаулықпен таныс болмаған адамдарға ешқашан осы бақ электр бұйымымен жұмыс істеуге рұқсат етпеңіз.** Құрал қолданатын елдегі ұлттық заңдар мен ережелері арқылы қолданушы жасының шектелуі мүмкін.

- ▶ **Балаларға қарап, оларды бақылап жүріңіз.** Осының арқасында балалардың қуаттандыру құралымен ойнамауы қамтамасыз етілетін болады.
- ▶ Тек қана қуаты **1,5 Ah Bosch** литий-иондық аккумуляторларын (**5 Ah**-дан жоғарырақ болғанда аккумуляторлық ұяшықтарын) қуаттандырыңыз. Аккумулятор кернеуі қуаттандыру құралының аккумуляторды қуаттандыру кернеуіне сай болуы қажет. Қайта қуаттандыра алынбайтын аккумуляторларын қуаттандырмаңыз. Бұл өрт немесе жарылу қауібіне апара алады.



**Қуаттандыру құралын жаңбыр немесе сыз түсе алмайтын жерлерде сақтаңыз.** Қуаттандыру құралының ішіне су кіруі электр тоғы соғу қауібін арттырады.



Кабель зақымданып немесе кесіліп қалған жағдайда кабель айырын дереу электр розеткасынан шығарып алыңыз.

- ▶ **Зарядтау құралын таза ұстаңыз.** Құралдың ластануы тоқ соғуы қауіпін туындатады.
- ▶ **Әр пайдаланудан алдын зарядтау құралын, кабельді және айырды тексеріңіз. Ақауды байқасаңыз зарядтау құралын пайдаланбаңыз. Зарядтау құралын өзіңіз ашпаңыз, оны тек білікті маманға және түпнұсқалы бөлшектермен жөндетіңіз.** Зақымдалған зарядтау құралы, кабель және айыр электр тоғының соғу қаупін арттырады.
- ▶ **Зарядтау құралын қосулы күйде оңай жанатын беттердің (мысалы, қағаз, мата және т.б.) үстіне қоймаңыз немесе жанғыш заттардың жанында пайдаланбаңыз.** Зарядтау кезінде зарядтау құралының қызуы себебінен өрт қаупі пайда болады.
- ▶ **Қуаттандыру құралының желдету саңылауларын жаппаңыз.** Бұл қуаттандыру құралының қызып, дұрыс жұмыс істемей қалуына апара алады.
- ▶ **Электрлік қауіпсіздігін арттыра алу үшін максималдық ажырату тоғы 30 mA болған дифференциалдық тоқ құралын қолдануыңыз лазым.** Қорғаныстық ажырату құралын әр қолдану алдынан әрқашан тексеріңіз.

## Белгілер

Төмендегі белгілер қолдану нұсқаулығын оқу және түсіну үшін маңызды. Белгілер мен олардың мағынасын есте сақтаңыз. Белгілерді дұрыс түсіну құралды дұрыс әрі одан да сенімдірек түрде пайдалануға көмек болады.

Белгі	Мағына
	Қорғау қолғабын киіп жүріңіз
	Қозғалыс бағыты
	Реакция бағыты
	Салмағы
	Іске қосу
	Өшіру
СІСКІ	Естілетін шуылдар
	Рұқсат етілмеген қолдану әрекеттер
	Құрамдас бөлшектер/қосалқы бөлшектер

## Бұйым сипаттамасы мен техникалық спецификациясы



**Қауіпсіздік бойынша нұсқаулары мен сақтандырулардың барлығын оқыңыз.** Қауіпсіздік бойынша нұсқаулықтары мен сақтандыруларын ұстанбау не орындамау электр соққысына, өрт шығуына және/немесе ауыр жарақаттануға апара алуы мүмкін.

Қолдану нұсқаулығының артық бөлшегінде берілген суреттерге назар аударыңыз.

### Мақсатты қолданылуы

Бұл бақ электр бұйымтырмыстық үй немесе әуесқой бақтарда бұталар мен тал-шіліктерді кесу және қысқартып кесу үшін арналған.

### Бейнеленген құрамдас бөлшектер (А суретін қараңыз)

Бейнеленген құрамды бөлшектерінің нөмірленуі құралдың графикалық беттерде бейнеленуі негізінде беріледі.

- (1) тұтқа (оқшауланған тұтқа беті)
- (2) Қосқыш/өшіргіш
- (3) Қосқыш / өшіргіштің қосылуына қарсы бұғаттау
- (4) Қол қорғағышы



- (5) Шапқы  
 (6) Қорғаныстық қаптамасы  
 (7) Қуаттандыру құралы  
 (8) Аккумуляторды бұғаттан босату түймешігі  
 (9) Аккумулятор

Бейнеленген немесе сипатталған жабдықтар стандартты жеткізу көлеміне жатпайды. Құралдың құрамдас бөлшектерінің толық тізімін компаниямыздың құрамдас бөлшектері бойынша ұсыным тізімінде таба аласыз.

### Техникалық мәліметтер

Аккумуляторы бар бақ қайшысы		AHS 48-20 LI	AHS 50-20 LI	AHS 53-20 LI	AHS 55-20 LI	Universal HedgeCut 18-500	Universal HedgeCut 18-550
Өнім нөмірі		3 600 H49 F..	3 600 H49 F..	3 600 H49 G..	3 600 H49 G..	3 600 H49 F..	3 600 H49 G..
Бос жүріс саны	мин <sup>-1</sup>	2600	2600	2600	2600	2600	2600
Кесу ұзындығы	мм	480	500	530	550	500	550
Тісті ашылуы	мм	20	20	20	20	20	20
Салмағы "ЕРТА-Procedure 01:2014" <sup>А)</sup> нормасына сай	кг	2,5	2,5	2,6	2,6	2,5	2,6
Сериялық нөмірі		бақ электр бұйымының тақтасында қараңыз					
Қуаттандыру кезіндегі ұйғарынды қоршаған орта температурасы	°C	0... +35	0... +35	0... +35	0... +35	0... +35	0... +35
Жұмыс кезіндегі <sup>В)</sup> және сақтау кезіндегі рұқсат етілген қоршаған орта температурасы	°C	-20... +50	-20... +50	-20... +50	-20... +50	-20... +50	-20... +50
Аккумулятор түрі		PBA 18V...W- 1,5 Ah, 2,0 Ah, 2,5 Ah, 3,0 Ah, 4,0 Ah, 5,0 Ah, 6,0 Ah					

А) пайдаланған аккумуляторға байланысты

В) <0 °C температураларында қуаты шектелген

Қуаттандыру құралы		AL 1810 CV	AL 1815 CV	AL 1830 CV	AL 1880 CV
Қуаттандыру тоғы	A	1,0	1,5	3,0	8,0
Қуаттандыру уақыты (аккумулятор қуатсызданып қалғанда)					
- қуаты 1,5 Ah аккумуляторларда	мин	94	63	33	27
- қуаты 2,0 Ah аккумуляторларда	мин	124	84	45	30
- қуаты 2,5 Ah аккумуляторларда	мин	154	105	60	36
- қуаты 3,0 Ah аккумуляторларда	мин	185	130	72	46
- қуаты 4,0 Ah аккумуляторларда	мин	244	168	95	35
- қуаты 6,0 Ah аккумуляторларда	мин	364	260	130	62
"ЕРТА-Procedure 01:2014" құжатына сай салмағы	кг	0,17	0,38	0,40	0,60



Қуаттандыру құралы	AL 1810 CV	AL 1815 CV	AL 1830 CV	AL 1880 CV
Сақтық сыныбы	□ / II	□ / II	□ / II	□ / II

Мәліметтер [U] 230 В кесімді кернеуге арналған. Басқа кернеу және елде қабылданған заңдар бұл мәліметтерді өзгертуі мүмкін.

### Шуыл және дірілдеу бойынша мәліметтер

Шуыл эмиссия мәндері **EN 62841-4-2:2019** нормасына сай белгіленген.

Электр құралдың “А” қылып белгіленген шуыл деңгейі әдетте төмендегідей болады: **71** дБ(А); дыбыс қуатының деңгейі **91** дБ(А). “К” терістігі **1,0** дБ.

#### Құлақты қорғау құралдарын киіп жүріңіз!

$a_p$  жалпы тербелу мәні (үш бағыттық векторлық қосындысы) және К дәлсіздігі **EN 62841-4-2:2019** стандартына сай белгіленген:

$$a_p = 2,5 \text{ м/сек}^2, K = 1,5 \text{ м/сек}^2,$$

Құрал үшін белгіленген жалпы тербеліс мәні (мәндері) мен белгіленген шуыл эмиссия мәні (мәндері) стандартталған техникалық сынақтар әдісіне сай өлшеніп, электр бұйымдарды салыстыру арқылы басқа құралмен қолдана алынуына көз жеткізіңіз.

Құрал үшін белгіленген жалпы тербеліс мәні (мәндері) мен белгіленген шуыл эмиссия мәнін (мәндерін) жүктеменің бастапқы мәнін бағалау үшін де қолдана алынуына назарыңызды аударамыз.

Тербеліс және шуыл мәндері мен электр құралдың қолданып жатқан уақытында болған мәндері арасында ауытқу пайда болуы мүмкін, бұл осы құралдың қолдану түрі мен тәсіліне, әсіресе осы құралмен өңделетін өнімдердің түріне байланысты болады; – керек болғанда, құрал пайдаланушыны қорғау үшін электр құрал пайдаланып жатқан уақытындағы тербеліс жүктемесін бағалау негізінде қарастырылған, лайықты шараларды белгілеп қолдану лазым (бұл үшін электр құралдың жұмыс циклдарының барлығын ескеріп жүру лазым, мысалы, электр құралдың өшіріліп қойған уақыттары және оның қайта іске қосып бірақ ешбір жүктемесіз тұрған уақыттары).

## Іске қосу

### Өз қауіпсіздігіңіз үшін

- ▶ **Назар аударыңыз: Электрбұйымды тазалау және реттеу жұмыстарын өткізу алдынан алдымен электр бұйымды өшіріп, аккумуляторын шығарып алыңыз.**
- ▶ **Бақ қайшысы өшірілгеннен кейін оның пышақтары тағы бірнеше секунд бойы әріғарай жылжытып тұрады.**
- ▶ **Жылжып тұрған пышақтарын түртпеңіз.**

### Аккумуляторды қуаттандыру

- ▶ **Желі кернеуіне назар аударыңыз!** Тоқ көзінің кернеуі қуаттандыру құралының зауыттық тақтасындағы мәндеріне сай болуы тиіс.

Аккумулятор, температура деңгейінің тек 0 °C мен 35 °C арасында ғана қуаттандыруды мүмкін ететін температура бақылаушы жүйесімен жабдықталған. Осының арқысында аккумулятордың жұмыс уақыты ұзақ болуы қамтамасыз етіледі.

**Нұсқау:** Құрал сатылып не жеткізіліп берілген кезде оның аккумуляторы жартылай қуаттандырылған қалыпта болады. Аккумулятор жұмысының толық көлемін қамтамасыз ету үшін оны алғашқы рет пайдалану алдынан алдымен толығымен қуаттандырып алыңыз.

Литий-иондық аккумуляторды әрқашан қуаттандырып отыруға болады, бұл оның пайдалану мерзімін ешбір түрде қысқартпайды. Қуаттандыру барысын үзу аккумулятордың зақымдануына апармайды.

Литий иондық аккумулятор “Electronic Cell Protection (ECP)” жүйесі арқылы терең қуатсызданудан қорғалған. Аккумулятор толығымен қуатсызданып қалған жағдайда құрал қорғау жүйесі арқылы өшіріліп қойылады: Бақ электрбұйымы жұмыс істемей тұр.

**Құралдың автоматты түрде өшірілгеннен кейін қосқыш/өшіргіш түймешігін қайта баспаңыз.** Бұл аккумулятордың зақымдануына апаруы мүмкін.

Аккумуляторды кәдеге жарату туралы нұсқауларын ескеріңіз.

### Аккумуляторды енгізу/шығару (В суретін қараңыз)

**Нұсқау:** Лайықты болмаған аккумуляторларды қолдану құралдың дұрыс істемеуіне немесе зақымдануына апаралады.

Қуаттандырылған аккумуляторды **(9)** енгізіңіз.

Аккумулятордың толығымен енгізіліп қойылғанын тексеріңіз.

Аккумуляторды **(9)** құралдан шығарып алу үшін, аккумуляторды бұғаттан шығару түймешігін **(8)** басып, аккумуляторды шығарып алыңыз.

### Қуаттандыру барысы

Қуаттандыру барысы құралдың желі айыры электр розеткасына енгізіліп, аккумулятор **(9)** қуаттандыру құралына **(7)** енгізілген сәтте басталады.

“Ақылды” қуаттандыру әдісі арқасында аккумулятордың қуаттандыру күйі автоматты түрде белгіленіп отырып, аккумулятор температурасы мен кернеуіне қарай отыра оңтайлы түрде қуаттандыру тоғы тандалып отырылады.

Осының арқасында аккумулятор қорғалып, қуаттандыру құралында сақталғанда әрқашан толығымен қуаттанған қалпында қала береді.

## Көрсеткіш элементтерінің мағынасы (AL 1815 CV)

### Аккумулятор зарядтау индикаторының жыпылықтауы

 Charge Зарядтау әдісі аккумулятордың зарядтау индикаторының жыпылықтауы арқылы белгіленеді.

### Аккумулятордың қуаттандыру көрсеткішінің тұрақты жануы

 Full Аккумулятордың қуаттандыру көрсеткішінің тұрақты жануы аккумулятордың толығымен қуаттандырылып қойылғанын немесе аккумулятордың температурасы ұйғарынды қуаттандыру температуралық аумағынан тыс болып, осының себебінен қуаттандырыла алынбайтынын білдіреді. Ұйғарынды температура деңгейі орнатылған сәтте аккумулятор қуаттандырылатын болады. Ішіне аккумулятор енгізілмеген жағдайда аккумулятордың қуаттандыру көрсеткішінің тұрақты жануы желі айырының электр розеткасына енгізіліп, қуаттандыру құралы іске қосу үшін дайын болып тұрғанын білдіреді.

## Көрсеткіш элементтерінің (AL 1830 CV) мағынасы

### Аккумулятордың қуаттандыру көрсеткішінің жасыл түспен (тез) жыпықтап тұруы

 Charge Жылдам қуаттандыру барысы аккумулятордың қуаттандыру көрсеткішінің жасыл түспен тез жыпықтап тұруы арқылы білдіріледі.

**Ескертпе:** Жылдам қуаттандыру функциясы тек аккумулятор температурасының лайықты ұйғарынды деңгейде болғанында ғана қолданыла алынады, “Техникалық мәліметтер” тарауын қараңыз.

### Аккумулятордың қуаттандыру көрсеткішінің жасыл түспен (баяу) жыпықтап тұруы

 Go 80% Аккумулятордың қуаттандыру күйі шамамен 80% жеткенде, аккумулятордың қуаттандыру көрсеткіші жасыл түспен баяу жыпықтап тұрады.

Аккумуляторды дереу пайдалану үшін шығарып алуға болады.

### Жасыл түсті аккумулятор зарядталуының жасыл жарық диодының үздіксіз жануы

 Full Жасыл түсті аккумуляторды зарядтау жарық диодының үздіксіз жануы аккумулятордың толық зарядталғанын білдіреді.

Аккумуляторсыз жарық диодының үздіксіз жануы айырдың розеткаға салынып зарядтау құралы жұмыс істеуге дайын екендігін білдіреді.

### Аккумулятордың қуаттандыру көрсеткішінің қызыл түспен тұрақты жануы

 Full Аккумулятордың қуаттандыру көрсеткішінің қызыл түспен тұрақты жануы

температурасы ұйғарынды қуаттандыру температуралық аумағынан тыс болғанын білдіреді, “Техникалық мәліметтер” тарауын қараңыз. Ұйғарынды температура деңгейі орнатылған сәттен кейін қуаттандыру құралы автоматты түрде жылдам қуаттандыруға ауысады.

### Аккумулятордың қуаттандыру көрсеткішінің қызыл түспен жыпықтап жануы

 Аккумулятордың қуаттандыру көрсеткішінің қызыл түспен жыпықтап жануы қуаттандыру барысында пайда болған басқа ақаулықтарын білдіреді, “Қателер – себептері мен көмек” тарауын қараңыз.

## Басқару

### Қосу/өшіру (C және D суреттерін қараңыз)

Құралды **іске қосу** үшін алдымен қосуды бұғаттау түймешігін басып **(3)**, жібермей баса ұстап беріңіз. Одан кейін Қосқышты/өшіргішті **(2)** басып, жібермей біраз баса ұстап тұрыңыз.

Құралды **өшіру** үшін алдымен қосуды бұғаттау түймешігін босатып **(3)**, одан кейін Қосқыш/өшіргішті **(2)** босатып жіберіңіз.

### Тіліп аралау функциясы

Бұтақтарды кесу үшін арналған тісті тегершек ашылуының диаметрі Ø 20 мм дейін болғаны рұқсат етілсе де, пышақ ұстағышының ұшы диаметрі Ø 25 мм дейін болған кесулер үшін қарастырылған.

### Бақ қайшысымен жұмыс істеу (E суретін қараңыз)

Бақ қайшысын біркелкі түрде кесу жолымен алға қарай жылжытыңыз. Екіжақты пышақ ұстағышы арқасында екі бағытта кесу немесе бір жақтан басқа жаққа қарай тербелгіш қозғалыстарының өткізілуі мүмкін болады.

Бұталарды алдымен бүйірінен, одан кейін үстіңгі жақтарынан кесіңіз.

Бұталардың бүйірлерін біркелкі түрде тегіс қылып кесу үшін, бұтаны оның өсу бағытымен, яғни төменнен жоғарыға қарай кесуіңіз лазым. Бұталарды жоғарыдан төменге қарай кескен жағдайда жұқалау бұтақтар тысқа қарай шығып тұрып, осының салдарынан бұталарда жұқа жерлер немесе саңылаулардың пайда болуы мүмкін.

Кесу барысының соңында бұтаның үстіңгі жағын біркелкі түрде кесу үшін, бұтаның бүкіл ұзындығы бойынша Өзіңізге керекті биіктікте реттеуіш жібін керіп қойыңыз.

Басқа заттардың, мысалы сымдардың, кесіліп қалмауына назар аударып жүріңіз. Себебі бұл пышақтың немесе жетектің зақымданып қалуына апара алады.

### Бұғаттауға қарсы механизмі

Кесу пышағы кесу барысында бекем материалда бұғатталып қалғанда қозғалтқыш жүктемесі шамадан асып кетеді. Жүктемеінің осы шамадан асып кетуі “ақылды” микроэлектроника жүйесі арқылы белгіленіп

отырып, қозғалтқыштың реттеліп, бірнеше рет қайта ауыстырылып, осының арқасында кесу пышағының бұғатталып қалуын болдырмауы мен материалдың тіліп кесілуі қамтамасыз етіліп отырады. Осы естіле алынатын қайта ауыстырылу 3 секундқа дейін өткізіледі.

Материалды тіліп кескеннен кейін бақ электр құралы қалыпты түрде әріғарай жұмыс істей береді немесе жүктемесі шамадан тыс асып кетіп тұрған жағдайларда кесу пышағы автоматты түрде ашылып тұрған қалыпта тұрып қалады (мысалы, металдан жасалған дуалдың бір бөлшегі кездейсоқ түрде бақ электр құралын бұғаттап қалғанда).

## Қателерді белгілеу



### Бақ қайшысы

Симптомдар	Мүмкін болған себептер	Көмек
Бақ қайшысы жұмыс істемей тұр	Аккумулятор қуатсызданып қалған	Аккумуляторды қуаттандырып алыңыз, “Қуаттандыру бойынша нұсқаулар” тарауын оқыңыз
	Аккумулятор дұрыс енгізіліп орнатылмаған	Бұғаттау сатылардың екеуі де толығымен енгізіліп орнатылуын тексеріңіз
Бақ қайшысы үзіліммен жұмыс істеп тұр	Бақ электр бұйымының ішкі кабель жүйесі бұзылған	Техникалық қызмет көрсету орталығымен хабарласыңыз
	Қосу/өшіру түймешігі бұзылған	Техникалық қызмет көрсету орталығымен хабарласыңыз
Қозғалтқыштың бұру бағыты қайта-қайта өзгеріліп, шамамен 3 секндтан кейін тұрып қалады	Қозғалтқыштың бұру бағыты қайта-қайта өзгеріліп, шамамен 3 секндтан кейін тұрып қалады	“Жұмыс нұсқаулары” (бұғаттауға қарсы механизмі) тарауын оқыңыз
	Ішкі жүйелік қателер	Техникалық қызмет көрсету орталығымен хабарласыңыз
Пышақтар қызып кетеді	Пышағы дөкір	Пышақ дінгектерін қайратып алыңыз
	Пышақта кетіктер бар	Пышақ дінгектерін тексертіңіз
	Жағармайдың жеткіліксіз жағылуы себебінен үйкелістің тым жоғары болуы	Үстінен жағармайды бүркіп шашыңыз
Пышақ жылжымай тұр	Аккумулятор қуатсызданып қалған	Аккумуляторды қуаттандырып алыңыз, “Қуаттандыру бойынша нұсқаулар” тарауын оқыңыз
	Бақ электр бұйымы бұзылған	Техникалық қызмет көрсету орталығымен хабарласыңыз
Қатты вибрациялар/ шуылдар	Бақ электр бұйымы бұзылған	Техникалық қызмет көрсету орталығымен хабарласыңыз
Аккумулятордың бір қуаттандыру циклы кесу барысының ұзақтығы үшін жеткіліксіз	Жағармайдың жеткіліксіз жағылуы себебінен үйкелістің тым жоғары болуы	Үстінен жағармайды бүркіп шашыңыз
	Пышақты тазалау керек	Пышақты тазалау
	кесу нәтижелері нашар	“Жұмыс бойынша нұсқаулар” тарауын (Е суретін қараңыз)
Пышақтар баяу ғана жылжып тұрады немесе бұғаттауға	Аккумулятор толығымен тоқпен қуаттандырылмаған	Аккумуляторды қуаттандырып алыңыз, “Қуаттандыру бойынша нұсқаулар” тарауын оқыңыз
	Аккумулятор қуатсызданып қалған	Аккумуляторды қуаттандырып алыңыз, “Қуаттандыру бойынша нұсқаулар” тарауын оқыңыз

Симптомдар	Мүмкін болған себептер	Көмек
қарсы механизмі жұмыс істемей тұр	Аккумулятор лайықты температура дәрежесінде сақталмаған	Батареяны лайықты бөлме температура дәрежесіне дейін жылытып алыңыз (0 – 35°C арасындағы ұйғарынды температура дәрежесінде)

### Аккумулятор мен қуаттандыру құралы

Симптомдар	Мүмкін болған себептер	Көмек
Аккумулятордың қуаттандыру көрсеткіші қызыл түспен жыпықтап тұр	Аккумулятор енгізілмеген немесе дұрыс орнатылмаған	Аккумуляторды қуаттандыру құралына дұрыс түрде енгізіңіз
Қуаттандыру барысы өткізіле алынбайтын жағдайлар	Аккумулятордың түйіспелері ластанған	Аккумулятордың түйіспелерін тазалаңыз; мысалы, аккумуляторды бірнеше рет қуаттандыру науасына салып-шығарыңыз, қажет болса аккумуляторды ауыстырыңыз
Аккумулятордың қуаттандыру көрсеткіштері жанбай тұр	Аккумулятор зақымдалған	Аккумуляторды ауыстырып алыңыз
	Қуаттандыру құралының желі айыры енгізілмеген (немесе дұрыс енгізілмеген)	Желі айырын (толығымен) розеткаға енгізіңіз
	Электр розеткасы, желі кабелі немесе қуаттандыру құралында ақаулық бар	Желі кернеуін тексеріңіз, қуаттандыру құралын, керек болса, Бош компаниясының электр құралдары үшін арналған және арнайы рұқсаты бар қызмет көрсету орталықтарында тексертіп алыңыз

## Техникалық күтім және қызмет көрсету

### Күту, тазалау және сақтау

- **Бақ электр бұйымы бойынша жұмыстарын өткізу алдында (мысалы күту, бөлшектерін ауыстыру және т.б.), сонымен қатар оны тасымалдау мен сақтауда құрал аккумуляторын құралдан шығарып алыңыз.** Қосқыштың/өшіргіштің кездейсоқ түрде қосылып кетілуі арқылы жарақаттану қауібі пайда болуы мүмкін.
- **Қауіпсіз және қалыпты түрде жұмыс істей алу үшін бақ электр бұйымын таза қалыпта сақтап жүріңіз.**

Бақ электр бұйымы үстінен басқа заттарды қоймаңыз.

Қауіпсіз және қалыпты түрде жұмыс істей алу үшін, электр бұйымы мен ауалау саңылауларын таза қалыпта сақтап жүріңіз.

Электр бұйымы үстінен ешқашан су шашпаңыз.

Электр бұйымын ешқашан суға малмаңыз.

Электр бұйымын қауіпсіз және құрғақ, балалар қолы жетпейтін жерде сақтаңыз.

Электр бұйымы үстінен басқа заттарды қоймаңыз.

Электр бұйымымен қауіпсіз түрде жұмыс істеуін қамтамасыз ете алу үшін сомдар, бұрандалар мен бұрандаларының барлығы нық түрде бекітілгенің тексеріп алыңыз.

Электр бұйымын тексеріп, тозып немесе бұзылып кеткен бөлшектерін қауіпсіздік себептерінен ауыстырыңыз.

Ауыстырылатын бөлшектері Bosch фирмасының бұйымдары болғанына алдын ала назар аударыңыз.

Өнімдерді олардың сақтығын қамтамасыз ететін, өнімдерге атмосфералық жауын-шашынның тиюіне және асқын температура көздерінің (температураның шұғыл өзгерісінің), соның ішінде күн сәулелерінің әсер етуіне жол бермейтін дүкендерде, бөлімдерде (секцияларда), павильондар мен киоскілерде сатуға болады.

Сатушы (өндіруші) сатып алушыға өнімдер туралы қажетті және шынайы ақпаратты беріп, өнімдерді тиісінше таңдау мүмкіндігін қамтамасыз етуге міндетті. Өнімдер туралы ақпарат міндетті түрде тізімі Ресей Федерациясының заңнамасымен белгіленген мәліметтерді қамтуы тиіс.

Егер тұтынушы сатып алатын өнімдер әлдеқашан пайдаланылған немесе өнімдерде ақаулық (ақаулықтар) жойылған болса, тұтынушыға бұл туралы ақпарат берілуі тиіс.

Өнімдерді сату процесінің аясында төмендегі қауіпсіздік талаптары орындалуы тиіс:

- Сатушы сатып алушыға ұйымының фирмалық атауы, орналасқан жері (мекенжайы) және жұмыс режимі туралы мәліметтер беруге міндетті;
- Сауда бөлмелеріндегі өнімдердің сынамалары сатып алушыға бұйымдардағы жазбалармен танысуға мүмкіндік беруі және визуалды тексерістен басқа бұйымдардың іске қосылуына әкелетін, сатып алушылар өз бетінше орындайтын ешқандай әрекеттерге жол бермеуі тиіс;
- Сатушы осы бұйымдардың белгіленген талаптарға сәйкестігінің растамасы, сертификаттардың немесе сәйкестік жөніндегі мәлімдемелердің бар болуы туралы ақпаратты сатып алушыға беруге міндетті;

- Идентификациялық сипаттары жоқ (жоғалған), жарамдылық мерзімі өтіп кеткен, бұзылу белгілері бар және пайдалану бойынша нұсқаулығы (кітапшасы), міндетті сәйкестік сертификаты немесе сәйкестік белгісі жоқ өнімдерді сатуға тыйым салынады.

### Аккумуляторды күту

Аккумулятордың оңтайлы түрде қолдануын қамтамасыз ету үшін төмендегі нұсқаулар мен шараларды ұстанып жүріңіз:

- Аккумуляторды сұйықтықтардан және ылғалдықтан қорғап жүріңіз.
- Бақ электр бұйымын температура аумағы -20 °C және 50 °C аралығында болған жерлерде ғана сақтаңыз. Бақ электр бұйымын, мысалы, жазда көлікте қалдырмаңыз.
- Аккумуляторды бақ электр бұйымнан шығарып алып, бақ электр бұйымнан бөлек сақтаңыз.
- Тікелей күн сәулелері түсе алатын жағдайларда аккумуляторды бақ электр бұйым ішінде қалдырмаңыз.
- Аккумуляторды сақтау үшін ең оңтайлы температура деңгейі болып 5 °C саналады.
- Аккумулятордың желдету саңылауларын жұмсақ, таза және құрғақ қылшақпен анда-санда мұқият тазалап жүріңіз.

Қуаттандырылғанынан кейін жұмыс циклдарының айтарлықтай қысқарып қалуы аккумулятордың тозып қалғанын және оны ауыстыру керектігін білдіреді.

### Тұтынушыға қызмет көрсету және пайдалану кеңестері

Қызмет көрсету орталығы өнімді жөндеу және оған техникалық қызмет көрсету, сондай-ақ қосалқы бөлшектер туралы сұрақтарға жауап береді. Құрамдас бөлшектер бойынша кескін мен қосалқы бөлшектер туралы мәліметтер төмендегі мекенжай бойынша қолжетімді: **www.bosch-pt.com**

Bosch қызметтік кеңес беру тобы біздің өнімдер және олардың керек-жарақтары туралы сұрақтарыңызға жауап береді.

Сұрақтар қою және қосалқы бөлшектерге тапсырыс беру кезінде міндетті түрде өнімнің фирмалық тақтайшасындағы 10 таңбалы өнім нөмірін беріңіз.

Өндіруші талаптары мен нормаларының сақталуымен электр құралын жөндеу және кепілді қызмет көрсету барлық мемлекеттер аумағында тек “Роберт Бош” фирмалық немесе авторизацияланған қызмет көрсету орталықтарында орындалады. ЕСКЕРТУ! Заңсыз жолмен әкелінген өнімдерді пайдалану қауіпті, денсаулығыңызға зиян келтіруі мүмкін. Өнімдерді заңсыз жасау және тарату әкімшілік және қылмыстық тәртіп бойынша Заңмен қудаланады.

### Қазақстан

Тұтынушыларға кеңес беру және шағымдарды қабылдау орталығы:

“Роберт Бош” (Robert Bosch) ЖШС

Алматы қ.,  
Қазақстан Республикасы  
050012  
Муратбаев к., 180 үй  
“Гермес” БО, 7 қабат  
Тел.: +7 (727) 331 31 00  
Факс: +7 (727) 233 07 87  
E-Mail: ptka@bosch.com

Сервистік қызмет көрсету орталықтары мен қабылдау пунктерінің мекен-жайы туралы толық және өзекті ақпаратты Сіз: [www.bosch-professional.kz](http://www.bosch-professional.kz) ресми сайттан ала аласыз

### Қызмет көрсету орталықтарының басқа да мекенжайларын мына жерден қараңыз:

[www.bosch-pt.com/serviceaddresses](http://www.bosch-pt.com/serviceaddresses)

Электр құралы кепілді пайдалану мерзімінің ішінде өндірушінің кесірінен істен шыққан жағдайда, өнім иесі төмендегі шарттар орындалғанда кепілдік бойынша тегін жөндеуге құқылы болады:

- механикалық зақымдардың жоқтығы;
- пайдалану бойынша нұсқаулық талаптарының бұзылу белгілерінің жоқтығы;
- пайдалану бойынша нұсқаулықта сатушының сату туралы белгісінің және сатып алушы қолтаңбасының бар болуы;
- электр құралы сериялық нөмірінің және кепілдік талонындағы сериялық нөмірдің сәйкестігі;
- біліксіз жөндеу белгілерінің жоқтығы.

Кепілдік төмендегі жағдайларда қолданылмайды:

- форс-мажор жағдайларына байланысты кез келген сынықтар;
- барлық электр құралдарындағыдай электр құралының қалыпты тозуы.

Жалғағыш контактілер, сымдар, қылшақтар және т.б. сияқты құрал бөліктерінің қызмет ету мерзімін ұзартатын қалыпты тозу нәтижесінде қажеттілігі туындаған жөндеу кепілдік аясына кірмейді:

- табиғи тозу (ресурстың толық пайдаланылуы);
- қате орнату, рұқсатсыз модификациялау, қате қолдану, қызмет көрсету немесе сақтау ережелерін бұзу нәтижесінде істен шыққан жабдық пен оның бөліктері;
- электр құралына артық жүктеме түскеннен орын алған ақаулар. (Құралға артық жүктеме түсудің шартсыз белгілеріне мыналар жатады: құбылу түсінің пайда болуы немесе электр құралы бөліктері мен түйіндерінің деформациясы немесе қорытылуы, жоғары температура әсерінен электр қозғалтқышындағы сымдар оқшаулағышының қараюы немесе көмірленуі.)

### Тасымалдау

Бұл литий-иондық аккумуляторлар қауіпті тауарларға қойылатын талаптарға сай болуы керек. Пайдаланушы аккумуляторларды көшеде қосымша құжаттарсыз тасымалдай алады.

Үшінші тұлғалар (мысалы, әуе көлігі немесе жіберу) орамаға және маркаларға қойылатын арнайы талаптарды сақтау керек. Жіберуге дайындау кезінде қауіпті жүктерді тасымалдау маманымен хабарласу керек.

Аккумуляторды корпусы зақымдалған болса ғана жіберіңіз. Ашық түйіспелерді желімдеңіз және аккумуляторды орамада қозғалмайтындай ораңыз. Қажет болса, қосымша ұлттық ережелерді сақтаңыз.

### Кәдеге жарату



Электр құралдары, аккумуляторлар, керек-жарақтар мен қаптама материалдары экологиялық тұрғыдан лайықты түрде кәдеге жаратылуы тиіс.



Электр құралдарын және аккумуляторларды/батареяларды тұрмыстық қалдықтар контейнерлеріне тастамаңыз!

### Тек қана ЕО елдері үшін:

Еуропа 2012/19/EU ережесі бойынша, қолдану үшін жарамсыз электр құралдары және, Еуропа 2006/66/EC ережесі бойынша, зақымдалған немесе тозған аккумуляторлар/батареялар іріктеліп жиналып, экологиялық тұрғыдан лайықты түрде кәдеге жаратылуы тиіс.

### Аккумуляторлар/батареялар:

#### Литий-иондық:

Тасымалдау бөліміндегі нұсқауларды орындаңыз (қараңыз „Тасымалдау“, Бет 188).



Feriți-vă mâinile de cuțit.

## Instrucțiuni generale de siguranță pentru scule electrice

### 4 AVERTISMENT

Citiți toate avertizările, instrucțiunile, ilustrațiile și specificațiile puse la dispoziție

împună cu această sculă electrică. Nerespectarea instrucțiunilor menționate mai jos poate duce la electrocutare, incendiu și/sau vătămări corporale grave.

**Păstrați toate indicațiile de avertizare și instrucțiunile în vederea utilizărilor viitoare.**

Termenul "sculă electrică" folosit în indicațiile de avertizare se referă la sculele electrice alimentate de la rețea (cu cablu de alimentare) sau la sculele electrice cu acumulator (fără cablu de alimentare).

### Siguranța la locul de muncă

- ▶ **Mențineți-vă sectorul de lucru curat și bine iluminat.** Dezordinea sau sectoarele de lucru neluminate pot duce la accidente.
- ▶ **Nu lucrați cu sculele electrice în mediu cu pericol de explozie, în care există lichide, gaze sau pulberi inflamabile.** Sculele electrice generează scântei care pot aprinde praful sau vaporii.
- ▶ **Nu permiteți accesul copiilor și al spectatorilor în timpul utilizării sculei electrice.** Dacă vă este distrasă atenția puteți pierde controlul.

### Siguranța electrică

- ▶ **Ștecherul sculei electrice trebuie să fie potrivit prizei electrice. Nu modificați niciodată ștecherul. Nu folosiți fișe adaptoare la sculele electrice cu împământare (legate la masă).** Ștecherele nemodificate și prizele corespunzătoare diminuează riscul de electrocutare.
- ▶ **Evitați contactul corporal cu suprafețe împământate sau legate la masă ca țevi, instalații de încălzire, plite și frigider.** Există un risc crescut de electrocutare atunci când corpul vă este împământat sau legat la masă.
- ▶ **Feriți sculele electrice de ploaie sau umezeală.** Pătrunderea apei într-o sculă electrică mărește riscul de electrocutare.
- ▶ **Nu schimbați destinația cablului. Nu folosiți niciodată cablul pentru transportarea sau suspendarea sculei electrice ori pentru a trage ștecherul afară din priză. Feriți cablul de căldură, ulei, muchii ascuțite sau componente aflate în mișcare.** Cablurile deteriorate sau încurcate măresc riscul de electrocutare.
- ▶ **Atunci când lucrați cu o sculă electrică în aer liber, folosiți numai cabluri prelungitoare adecvate pentru mediul exterior.** Folosirea unui cablu prelungitor adecvat pentru mediul exterior diminuează riscul de electrocutare.

## Română

## Instrucțiuni de siguranță

### Explicarea simbolurilor



Citiți instrucțiunile de folosire.



A nu se folosi pe timp de ploaie.



Purtați ochelari de protecție.



Extrageți acumulatorul din scula electrică de grădină înainte de a efectua reglaje sau de a o curăța sau în cazul în care aceasta rămâne nesupravegheată un timp mai îndelungat.



- ▶ **Dacă nu poate fi evitată folosirea sculei electrice în mediu umed, folosiți o alimentare protejată printr-un dispozitiv de curent rezidual (RCD).** Utilizarea unui dispozitiv RCD reduce riscul de electrocutare.

#### Siguranța persoanelor

- ▶ **Fiți atenți, aveți grijă de ceea ce faceți și procedați rațional atunci când lucrați cu o sculă electrică. Nu folosiți scula electrică atunci când sunteți oboșiți sau vă aflați sub influența drogurilor, a alcoolului sau a medicamentelor.** Un moment de neatenție în timpul utilizării sculelor electrice poate duce la răni grave.
- ▶ **Purtați echipament personal de protecție. Purtați întotdeauna ochelari de protecție.** Purtarea echipamentului personal de protecție, ca masca pentru praf, încălțăminte de siguranță antiderapantă, casca de protecție sau protecția auditivă, în funcție de tipul și utilizarea sculei electrice, diminuează riscul rănilor.
- ▶ **Evitați o punere în funcțiune involuntară. Înainte de a introduce ștecherul în priză și/sau de a introduce acumulatorul în scula electrică, de a o ridica sau de a o transporta, asigurați-vă că aceasta este oprită.** Dacă atunci când transportați scula electrică țineți degetul pe întrerupător sau dacă porniți scula electrică înainte de a o racorda la rețeaua de curent, puteți provoca accidente.
- ▶ **Înainte de pornirea sculei electrice îndepărtați cleștii de reglare sau cheile fixe din aceasta.** O cheie sau un clește atașat la o componentă rotativă a sculei electrice poate provoca răni.
- ▶ **Nu vă întindeți pentru a lucra cu scula electrică. Mențineți-vă întotdeauna stabilitatea și echilibrul.** Astfel veți putea controla mai bine scula electrică în situații neașteptate.
- ▶ **Purtați îmbrăcăminte adecvată. Nu purtați îmbrăcăminte largă sau podoabe. Feriți părul și îmbrăcăminte de piesele aflate în mișcare.** Îmbrăcăminte largă, părul lung sau podoabe pot fi prinse în piesele aflate în mișcare.
- ▶ **Dacă pot fi montate echipamente de aspirare și colectare a prafului, asigurați-vă că acestea sunt racordate și folosite în mod corect.** Folosirea unei instalații de aspirare a prafului poate duce la reducerea poluării cu praf.
- ▶ **Nu vă lăsați amăgiți de ușurința în operare dobândită în urma folosirii frecvente a sculelor electrice și nu ignorați principiile de siguranță ale acestora.** Neglijența poate provoca, într-o fracțiune de secundă, vătămări corporale grave.

#### Utilizarea și manevrarea atentă a sculelor electrice

- ▶ **Nu suprasolicitați scula electrică. Folosiți pentru executarea lucrării dv. scula electrică destinată aceluși scop.** Cu scula electrică potrivită lucrați mai bine și mai sigur în domeniul de putere indicat.
- ▶ **Nu folosiți scula electrică dacă aceasta are întrerupătorul defect.** O sculă electrică, care nu mai poate fi pornită sau oprită, este periculoasă și trebuie reparată.

- ▶ **Scoateți ștecherul afară din priză și/sau îndepărtați acumulatorul dacă este detașabil, înainte de a executa reglaje, a schimba accesoriul sau a depozita scula electrică.** Această măsură de prevedere împiedică pornirea involuntară a sculei electrice.
- ▶ **Păstrați sculele electrice nefolosite la loc inaccesibil copiilor și nu lăsați să lucreze cu scula electrică persoane care nu sunt familiarizate cu aceasta sau care nu au citit prezentele instrucțiuni.** Sculele electrice devin periculoase atunci când sunt folosite de persoane lipsite de experiență.
- ▶ **Întrețineți sculele electrice și accesoriile acestora. Verificați alinierea corespunzătoare, controlați dacă, componentele mobile ale sculei electrice nu se blochează, sau dacă există piese rupte sau deteriorate care să afecteze funcționarea sculei electrice. Înainte de utilizare dați la reparat o sculă electrică defectă/piesele deteriorate.** Cauza multor accidente a fost întreținerea necorespunzătoare a sculelor electrice.
- ▶ **Mențineți bine dispozitivele de tăiere bine ascuțite și curate.** Dispozitivele de tăiere întreținute cu grijă, cu tășuri ascuțite se înțepenesc în mai mică măsură și pot fi conduse mai ușor.
- ▶ **Folosiți scula electrică, accesoriile, dispozitivele de lucru etc. conform prezentelor instrucțiuni, ținând cont de condițiile de lucru și de activitatea care trebuie desfășurată.** Folosirea sculelor electrice în alt scop decât pentru utilizările prevăzute, poate duce la situații periculoase.
- ▶ **Mențineți mânerul și zonele de prindere uscate, curate și feriți-le de ulei și unsoare.** Mânerul și zonele de prindere alunecoase nu permit manevrarea și controlul sigur al sculei electrice în situații neașteptate.

#### Manevrarea și utilizarea atentă a sculelor electrice cu acumulator

- ▶ **Încărcați acumulatorii numai în încărcătoarele recomandate de producător.** Dacă un încărcător destinat unui anumit tip de acumulator este folosit la încărcarea altor tipuri de acumulator decât cele prevăzute pentru el, există pericol de incendiu.
- ▶ **Folosiți numai acumulatori special destinați sculelor electrice respective.** Utilizarea altor acumulatori poate duce la răni și pericol de incendiu.
- ▶ **Feriți acumulatorii nefolosiți de agrafele de birou, monede, chei, cuie, șuruburi sau alte obiecte metalice mici, care ar putea provoca suntarea bornelor.** Un scurtcircuit între bornele acumulatorului poate duce la arsuri sau incendiu.
- ▶ **În cazul utilizării greșite, se poate scurge lichid din acumulator; evitați contactul cu acesta. În cazul contactului accidental cu acesta, clătiți cu apă zona afectată. În cazul contactului lichidului cu ochii, consultați de asemenea un medic.** Lichidul scurs din acumulator poate produce iritații ale pielii sau arsuri.
- ▶ **Nu folosiți un acumulator sau o sculă electrică cu acumulator deteriorat sau modificat.** Acumulatorii

deteriorați sau modificați pot avea un comportament imprevizibil care să ducă la incendiu, explozie sau să genereze risc de vătămări corporale.

- ▶ **Nu expuneți acumulatorul sau scula electrică la foc sau temperaturi excesive.** Expunerea la temperaturi mai mari de 130°C poate duce la explozii.
- ▶ **Respectați toate instrucțiunile de încărcare și nu reîncărcați acumulatorul sau scula electrică cu acumulator la temperaturi situate în afara domeniului de temperaturi specificat în instrucțiuni.** Încărcarea incorectă sau la temperaturi situate în afara domeniului de temperaturi specificat ar putea cauza deteriorarea acumulatorului și mări riscul de incendiu.

#### Întreținere

- ▶ **Încredințați scula electrică pentru reparare personalului de specialitate, calificat în acest scop, repararea făcându-se numai cu piese de schimb originale.** Astfel veți fi siguri că este menținută siguranța sculei electrice.
- ▶ **Nu întrețineți niciodată acumulatori deteriorați.** Întreținerea acumulatorilor ar trebui efectuată numai de către producător sau de către furnizorii de service autorizați de acesta.

#### Instrucțiuni de siguranță pentru foarfecele de tăiat gard viu

- ▶ **Feriți-vă toate părțile corpului de cuțit. Nu încercați să îndepărtați materialul vegetal tăiat sau să fixați plantele ce urmează a fi tăiate cât timp cuțitul se rotește.** Cuțitele continuă să se miște și după deconectare. Un moment de neatenție la folosirea foarfecelui de tăiat gard viu poate duce la răniri grave.
- ▶ **Transportați foarfecele de tăiat gard viu ținându-l de mâner, cuțitul fiind oprit și aveți grijă să nu acționați întrerupătorul pornit/oprit.** Transportul atent ale foarfecelui de tăiat gard viu reduce riscul pornirii involuntare și implicit pericolul de rănire cauzată de cuțite.
- ▶ **În timpul transportului și al depozitării foarfecelui de tăiat gard viu apăraoarea cuțitelor trebuie întotdeauna să fie trasă.** Manevrarea atentă a foarfecelui de tăiat gard viu diminuează pericolul de rănire din cauza cuțitelor.
- ▶ **Atunci când îndepărtați materialul vegetal tăiat blocat sau când efectuați lucrări de întreținere la scula electrică, asigurați-vă că toate întrerupătoarele pornit/oprit se află în poziția oprit iar acumulatorul este scos.** Pornirea neașteptată a foarfecelui de tăiat gard viu în timpul îndepărtării materialului vegetal tăiat blocat sau când efectuați lucrări de întreținere la scula electrică poate duce la răniri grave.
- ▶ **Țineți foarfecele de tăiat gard viu numai de suprafețele de prindere izolate, deoarece cuțitul poate intra în contact cu conductori electrici ascunși.** Contactul dintre cuțite și un conductor aflat sub tensiune

poate pune sub tensiune componentele metalice ale foarfecelui de tăiat gard viu și duce la electrocutare.

- ▶ **Țineți toate cablurile și conductorii electrici departe de sectorul de tăiere.** Cablurile și conductorii electrici pot fi ascunși în gardul viu sau printre arbuști, astfel existând posibilitatea tăierii lor din greșeală de către cuțit.
- ▶ **Nu folosiți foarfecele de tăiat gard viu pe vreme rea, în special atunci când există pericol de furtună cu fulgere.** Aceasta reduce pericolul de a fi loviți de fulgere.

#### Avertismente suplimentare

- ▶ Această sculă electrică nu este destinată folosirii de către persoane (inclusiv copii) cu deficiențe fizice, senzoriale sau intelectuale sau fără experiență și/sau cunoștințe corespunzătoare, în afara cazului în care ele se află sub supravegherea unei persoane răspunzătoare de siguranța lor, sau au primit îndrumări de la aceasta, cu privire la utilizarea sculei electrice. Copiii trebuie supravegheați pentru a avea siguranța că aceștia nu se joacă cu scula electrică.
- ▶ **Apucați strâns cu ambele mâini mașina în timpul lucrului și adoptați o poziție stabilă.** Scula electrică se conduce mai bine cu ambele mâini.
- ▶ **Atunci când folosiți produsul asigurați-vă că toate dispozitivele de protecție și mânerul sunt montate.** Nu încercați în niciun caz să puneți în funcțiune un produs montat incomplet sau care a suferit modificări nepermise.
- ▶ **Înainte de utilizare gresați întotdeauna bara portcuțite cu spray de întreținere.**
- ▶ **Înainte de a pune jos scula electrică așteptați ca aceasta să se oprească complet.**
- ▶ În timpul funcționării sculei electrice nu este permisă staționarea persoanelor sau animalelor într-un perimetru cu raza de 3 metri în jurul acesteia. În sectorul de lucru, operatorul este cel care este răspunzător față de terți.
- ▶ Nu atingeți niciodată bara portcuțite a foarfecelui de tăiat gard viu.
- ▶ Nu permiteți niciodată copiilor sau persoanelor nefamiliarizate cu prezentele instrucțiuni să întrebuințeze foarfecele de tăiat gard viu. Este posibil ca reglementările locale să limiteze vârsta operatorului.
- ▶ Nu efectuați tăieri de gard viu niciodată atunci când în imediata dumneavoastră apropiere staționează persoane, în special copii, sau animale de casă.
- ▶ Operatorul sau utilizatorul este ținut răspunzător pentru accidente sau pagube provocate altor oameni sau bunurilor acestora.
- ▶ Nu folosiți foarfecele de tăiat gard viu dacă sunteți desculți sau încălțați cu sandale deschise. Purtați încălțăminte solidă și pantaloni lungi. Se recomandă purtarea unor mănuși solide, încălțăminte antiderapante și a ochelarilor de protecție. Nu purtați îmbrăcăminte largă sau podoabe, care s-ar putea agăța în componentele aflate în mișcare ale sculei electrice.
- ▶ Inspectați atent gardul viu ce urmează a fi tăiat și înlăturați toate sârmele și alte corpuri străine din acesta.

- ▶ Verificați întotdeauna înainte de utilizare dacă cuțitele, șuruburile cuțitelor și alte componente ale mecanismului de tăiere nu sunt uzate sau deteriorate. Nu lucrați niciodată cu un mecanism de tăiere deteriorat sau puternic uzat.
- ▶ Familiarizați-vă cu operarea foarfecelui de tăiat gard viu, pentru ca, în situații de urgență, să-l puteți opri imediat.
- ▶ Efectuați operațiile de tăiere a gardului viu numai la lumina zilei sau la lumină artificială bună.
- ▶ Nu folosiți niciodată foarfecele de tăiat gard viu dacă prezintă dispozitive de protecție defecte sau dacă acestea nu sunt montate deloc.
- ▶ Asigurați-vă că, toate mânerele, dispozitivele de protecție din setul de livrare sunt montate pe foarfecele de tăiat viu în timpul funcționării acestuia. Nu încercați niciodată să puneți în funcțiune un foarfecel de tăiat gard viu care nu este montat complet sau care prezintă modificări nepermise.
- ▶ Nu țineți niciodată foarfecele de tăiat gard viu de dispozitivul său de protecție.
- ▶ La punerea în funcțiune a foarfecelui de tăiat gard viu adoptați o poziție stabilă și păstrați-vă întotdeauna echilibrul.
- ▶ Fiți conștienți de mediul înconjurător și fiți pregătiți pentru a face față unor momente periculoase deoarece în timpul tăierii gardului viu este posibil să nu auziți zgomotul produs de acestea.
- ▶ Controlați dacă piulițele, bolțurile și șuruburile sunt bine fixate pentru garantarea funcționării în condiții de siguranță a foarfecelui de tăiat gard viu.
- ▶ Depozitați foarfecele de tăiat gard viu într-un loc uscat, situat la înălțime sau încuiat, inaccesibil copiilor.
- ▶ Din considerente legate de siguranța și protecția muncii, schimbați piesele uzate sau deteriorate.
- ▶ Nu încercați să reparați singuri produsul dacă nu aveți pregătirea necesară pentru aceasta.
- ▶ Asigurați-vă că piesele noi utilizate la schimbare provin de la Bosch.
- ▶ Ca protecție împotriva atingerii cuțitelor de tăiere aflate în mișcare, acest foarfecel de tăiat gard viu are două mâner prevăzute cu câte un întrerupător de protecție a cuțitului. Pentru ca foarfecele de tăiat gard viu să funcționeze, trebuie apăsată simultan ambele întrerupătoare. **Nu folosiți scula electrică de grădină, în cazul în care funcționează deși nu este acționat nici un întrerupător sau este acționat un singur întrerupător.**

#### Indicații pentru lucrul optim cu acumulatorul

- ▶ **Nu deschideți acumulatorul.** Există pericol de scurtcircuit.



**Protejați acumulatorul de căldură (de exemplu și de radiații solare de lungă durată), de foc, apă și umezeală.** Există pericol de explozie.



- ▶ **În caz de deteriorare sau utilizare neconformă a acumulatorului, din acesta se pot degaja vapori.** Lăsați

să pătrundă aer proaspăt iar în cazul apariției unor tulburări, solicitați asistență medicală. Vaporii pot irita căile respiratorii.

- ▶ **Utilizați acumulatorul numai pentru produsele oferite de același producător.** Numai astfel acumulatorul va fi protejat împotriva unei suprasolicitări periculoase.
- ▶ **În urma contactului cu obiecte ascuțite ca de exemplu cuie sau șurubelnițe sau prin acțiunea unor forțe exterioare asupra sa, acumulatorul se poate deteriora.** Se poate produce un scurtcircuit intern în urma căruia acumulatorul să se aprindă, să scoată fum, să explodeze sau să se supraîncălzească.
- ▶ **Nu scurtcircuitați acumulatorul.** Există pericol de explozie.
- ▶ Ocazional curățați fantele de ventilație ale acumulatorului cu o pensulă moale, curată și uscată.
- ▶ **Încărcați scula electrică numai cu încărcătorul din setul de livrare.**

#### Instrucțiuni privind siguranța pentru încărcătoare



**Citiți toate instrucțiunile și indicațiile privind siguranța.** Nerespectarea instrucțiunilor și indicațiilor privind siguranța poate provoca electrocutare, incendiu și/sau

răniri grave.

#### **Păstrați în bune condiții toate instrucțiunile și indicațiile privind siguranța în vederea consultării viitoare.**

Utilizați încărcătorul numai dacă sunteți pe deplin informați asupra tuturor funcțiilor acestuia și le puteți accesa fără restricții sau dacă ați fost instruiți în mod corespunzător asupra lor.

- ▶ **Nu permiteți în niciun caz copiilor, persoanelor cu capacități fizice, senzoriale sau intelectuale limitate sau lipsite de experiență și/sau cunoștințe și/sau persoanelor nefamiliarizate cu prezentele instrucțiuni, să folosească încărcătorul.** Este posibil ca prescripțiile naționale să limiteze vârsta operatorului.
- ▶ **Supravegheați copiii.** Astfel veți avea siguranța că, copiii nu se joacă cu încărcătorul.
- ▶ **Încărcați numai acumulatori Li-Ion Bosch având o capacitate de 1,5 Ah (începând de la 5 celule de**

acumulator). Tensiunea acumulatorului trebuie să se potrivească cu tensiunea de încărcare a încărcătorului. Nu încărcați baterii de unică folosință. În caz contrar există risc de incendiu și explozie.



**Ferți încărcătorul de ploaie și umezeală.**  
Pătrunderea apei în încărcător mărește riscul de electrocutare.



Scoateți imediat ștecherul din priză în cazul în care cablul este deteriorat sau tăiat

- ▶ **Mențineți curat încărcătorul.** Din cauza murdăriei există pericol de electrocutare.
- ▶ **Înainte de utilizare, verificați încărcătorul, cablul și ștecherul. Nu folosiți încărcătorul în cazul în care constatați deteriorări ale acestuia. Nu deschideți singuri încărcătorul și permiteți repararea acestuia numai de către personal de specialitate corespunzător calificat și numai cu piese de schimb originale.** Încărcătoarele, cablurile și ștecherile defecte măresc riscul de electrocutare.
- ▶ **Nu folosiți încărcătorul pe o suprafață ușor inflamabilă (de ex. hârtie, materiale textile etc.) respectiv într-un mediu inflamabil.** Deoarece încărcătorul se încălzește în timpul procesului de încărcare, există pericol de incendiu.
- ▶ **Nu obturați fantele de ventilație ale încărcătorului.** În caz contrar, încărcătorul se poate supraîncălzi și este posibil să nu mai funcționeze în mod corespunzător.
- ▶ Pentru o siguranță electrică sporită, recomandăm utilizarea unui întrerupător automat de protecție împotriva tensiunilor periculoase cu un curent de declanșare de 30 mA. Înainte de utilizare, verificați întotdeauna întrerupătorul automat de protecție împotriva tensiunilor periculoase.

### Simboluri

Următoarele simboluri sunt importante pentru citirea și înțelegerea instrucțiunilor de folosire. Rețineți simbolurile și semnificația acestora. Interpretarea corectă a simbolurilor vă ajută să folosiți mai bine și mai sigur scula electrică.

Simbol	Semnificație
	Purtați mănuși de protecție
	Direcție de deplasare

Simbol	Semnificație
	Direcția reacției
	Greutate
	Pornire
	Oprire
CLICK!	Zgomot perceptibil
	Acțiune interzisă
	Accesorii/piese de schimb

### Descrierea produsului și a performanțelor



**Citiți toate instrucțiunile și indicațiile privind siguranța.** Nerespectarea instrucțiunilor și indicațiilor privind siguranța poate provoca electrocutare, incendiu și/sau răniri grave.

Vă rugăm să țineți seama de imaginile din partea posterioară a instrucțiunilor de folosire.

### Utilizare conform destinației

Scula electrică de grădină este destinată tăierii și tunderii gardului viu și a tufișurilor din grădinile din fața caselor și din grădinile cu destinație tip hobby.

### Componente ilustrate (vezi figura A)

Numerotarea elementelor componente ilustrate se referă la schița sculei electrice de la paginile grafice.

- (1) Mâner (suprafață de prindere izolată)
- (2) Întrerupător pornit/oprit
- (3) Blocaj de conectare pentru întrerupătorul pornit/oprit
- (4) Apărătoare de mână
- (5) Lamă
- (6) Protecție lamă
- (7) Încărcător
- (8) Tastă deblocare acumulator
- (9) Acumulator

**Accesoriile ilustrate sau descrise nu sunt incluse în setul de livrare standard. Găsiți gama completă de accesorii în programul nostru de accesorii.**

## Date tehnice

Foarfece de tăiat gard viu cu acumulator		AHS 48-20 LI	AHS 50-20 LI	AHS 53-20 LI	AHS 55-20 LI	Universal HedgeCut 18-500	Universal HedgeCut 18-550
Număr de identificare		<b>3 600 H49 F..</b>	<b>3 600 H49 F..</b>	<b>3 600 H49 G..</b>	<b>3 600 H49 G..</b>	<b>3 600 H49 F..</b>	<b>3 600 H49 G..</b>
Număr de curse la mersul în gol	min <sup>-1</sup>	2600	2600	2600	2600	2600	2600
Lungime de tăiere	mm	480	500	530	550	500	550
Deschiderea dinților	mm	20	20	20	20	20	20
Greutate conform EPTA-Procedure 01:2014 <sup>A)</sup>	kg	2,5	2,5	2,6	2,6	2,5	2,6
Număr de serie		vezi plăcuța indicatoare a tipului sculei electrice de grădina					
Temperatură ambiantă recomandată în timpul încărcării	°C	0... +35	0... +35	0... +35	0... +35	0... +35	0... +35
Temperatură ambiantă admisă în timpul funcționării <sup>B)</sup> și în timpul depozitării	°C	-20... +50	-20... +50	-20... +50	-20... +50	-20... +50	-20... +50
Tip acumulator		PBA 18V...W- 1,5 Ah, 2,0 Ah, 2,5 Ah, 3,0 Ah, 4,0 Ah, 5,0 Ah, 6,0 Ah					

A) în funcție de acumulatorul folosit

B) putere mai redusă la temperaturi &lt;0 °C

Încărcător		AL 1810 CV	AL 1815 CV	AL 1830 CV	AL 1880 CV
Curent de încărcare	A	1,0	1,5	3,0	8,0
Timp de încărcare (acumulator descărcat)					
– Acumulator de 1,5 Ah	min	94	63	33	27
– Acumulator de 2,0 Ah	min	124	84	45	30
– Acumulator de 2,5 Ah	min	154	105	60	36
– Acumulator de 3,0 Ah	min	185	130	72	46
– Acumulator de 4,0 Ah	min	244	168	95	35
– Acumulator de 6,0 Ah	min	364	260	130	62
Greutate conform EPTA-Procedure 01:2014	kg	0,17	0,38	0,40	0,60
Clasa de protecție		□/II	□/II	□/II	□/II

Specificațiile sunt valabile pentru o tensiune nominală [U] de 230 V. În cazul unor tensiuni diferite și al unor modele de execuție specifice anumitor țări, aceste specificații pot varia.

## Informație privind zgomotul/vibrațiile

Valorile zgomotului emis au fost determinate conform **EN 62841-4-2:2019**.

Nivelul de zgomot evaluat A la sculei electrice este în dom normal: **71 dB(A)**; Nivel putere sonoră **91 dB(A)**.  
Incertitudine K = **1,0 dB**.

**Purtați aparat de protecție auditivă!**

Valorile totale ale vibrațiilor  $a_h$  (suma vectorială a trei direcții) și incertitudinea K au fost determinate conform **EN 62841-4-2:2019**:

$$a_h = 2,5 \text{ m/s}^2, K = 1,5 \text{ m/s}^2,$$

Valorile totale specificate ale vibrațiilor și valorile specificate ale zgomotului emis au fost măsurate în conformitate cu o procedură de testare standardizată și pot fi utilizate pentru compararea unei scule electrice cu alta.

Valorile totale specificate ale vibrațiilor și valorile specificate ale zgomotelor emise pot fi utilizate și pentru evaluarea preliminară a solicitării sculei electrice.

În timpul utilizării efective a sculei electrice, valorile vibrațiilor și ale zgomotelor emise pot fi diferite față de specificații, în funcție de modul în care se folosește scula electrică, în special în funcție de tipul piesei de lucru prelucrate; și – la nevoie, se vor stabili măsuri de siguranță pentru protecția utilizatorului, în baza evaluării expunerii la vibrații în condițiile utilizării efective (aici se vor lua în considerație toate componentele ciclului de producție, de exemplu perioadele de timp în care scula electrică este oprită, și cele în care aceasta este pornită dar funcționează în gol).

## Punere în funcțiune

### Pentru siguranța dumneavoastră

- ▶ **Atenție: Înainte de efectuarea reglajelor sau a curățării sculei electrice de grădină, opriți-o și extrageți acumulatorul din aceasta.**
- ▶ **După deconectarea foarfecelui de tăiat gard viu, cuțitele se mai mișcă încă câteva fracțiuni de secundă.**
- ▶ **Nu atingeți cuțitele aflate în mișcare.**

### Încărcarea acumulatorului

- ▶ **Atenție la tensiunea de la rețea!** Tensiunea sursei de curent trebuie să coincidă cu datele de pe plăcuța indicatoare a tipului încărcătorului.

Acumulatorul este echipat cu un sistem de supraveghere a temperaturii care-i permite încărcarea numai în domeniul de temperaturi cuprins între 0 °C și 35 °C. Prin aceasta se ajunge la o durată de viață îndelungată a acumulatorului.

**Notă:** Acumulatorul este încărcat parțial la livrare. Pentru asigurarea puterii maxime a acumulatorului, înainte de prima utilizare, încărcați complet acumulatorul în încărcător.

Acumulatorul Li-Ion poate fi încărcat în orice moment, fără ca prin aceasta să i se scurteze durata de viață. O întrerupere a procesului de încărcare nu dăunează acumulatorului.

Acumulatorul Li-Ion este protejat împotriva descărcării profunde prin „Electronic Cell Protection (ECP)“. Când acumulatorul s-a descărcat, produsul este deconectat printr-un circuit de protecție: Scula electrică de grădină nu mai funcționează.

**După deconectarea automată a produsului nu mai apăsați în continuare întrerupătorul pornit/oprit.**

Acumulatorul se poate deteriora.

Respectați instrucțiunile privind eliminarea acumulatorului.

### Montarea/demontarea acumulatorului (vezi figura B)

**Notă:** Dacă nu se utilizează acumulatori adecvați, se poate ajunge la deranjamente funcționale sau defectarea sculei electrice.

Introduceți acumulatorul încărcat (9) ein. Asigurați-vă că acumulatorul este bine fixat în mâner.

Pentru a extrage acumulatorul (9) din scula electrică, apăsați tasta de deblocare acumulator (8) și scoateți acumulatorul.

### Procesul de încărcare

Procesul de încărcare începe imediat ce ștecherul de la rețea este introdus în priză și acumulatorul (9) în încărcătorul (7). Prin procesul de încărcare inteligentă, starea de încărcare a acumulatorului este sesizată automat iar acumulatorul va fi încărcat cu un curent de încărcare întotdeauna optim, în funcție de temperatura și tensiunea sa.

În acest mod acumulatorul este menajat, iar în cazul păstrării sale în încărcător, el va fi întotdeauna încărcat la capacitate maximă.

### Semnificația elementelor de pe afișaj (AL 1815 CV)

#### Aprindere intermitentă a indicatorului de încărcare a acumulatorului

 Procesul de încărcare este indicat prin **aprinderea intermitentă a indicatorului de încărcare a acumulatorului**.

#### Lumină continuă a indicatorului de încărcare acumulator

 **Lumina continuă** emisă de indicatorul de încărcare a acumulatorului semnalizează faptul că acumulatorul este încărcat complet sau că temperatura acumulatorului se află în afara domeniului temperaturilor de încărcare admise și de aceea acesta nu poate fi încărcat. Imediat după atingerea domeniului admis al temperaturilor, acumulatorul se încarcă.

Dacă acumulatorul nu este introdus în încărcător, **lumina continuă** emisă de indicatorul de încărcare a acumulatorului, semnalizează faptul că ștecherul este introdus în priză iar încărcătorul este în stare de funcționare.

### Semnificația elementelor indicatoare (AL 1830 CV)

#### Lumină intermitentă (cadență rapidă) indicator verde încărcare acumulator

 Procesul de încărcare rapidă este semnalizat de **clipirea rapidă a indicatorului verde** de încărcare a acumulatorului signalisier.

**Notă:** Procesul de încărcare rapidă este posibil numai dacă temperatura acumulatorului se situează în domeniul temperaturilor admise, vezi paragraful „Date tehnice“.

#### Lumină intermitentă (cadență lentă) indicator verde încărcare acumulator

 La un nivel de încărcare a acumulatorului de aprox. 80% indicatorul **verde** de încărcare a acumulatorului **clipește lent**.

Acumulatorul poate fi extras în scopul utilizării imediate.

#### Indicatorul de încărcare a acumulatorului este aprins permanent în verde

 **Aprinderea permanentă în verde a indicatorului de încărcare a acumulatorului** indică faptul că acumulatorul este încărcat complet.



Dacă acumulatorul nu este introdus, **aprindearea permanentă** a indicatorului de încărcare a acumulatorului indică faptul că ștecherul este introdus în priză și că încărcătorul este în funcțiune.

#### Lumină continuă indicator roșu încărcare acumulator



**Lumina continuă** emisă de indicatorul **roșu** de încărcare a acumulatorului emnalizează faptul că temperatura acumulatorului se află în afara domeniului temperaturilor admise pentru încărcare, vezi paragraful „Date tehnice”. Imediat ce temperatura revine în domeniul admis de temperaturi, încărcătorul comută automat pe încărcare rapidă.

#### Lumină intermitentă indicator roșu încărcare acumulator



**Lumina intermitentă** emisă de indicatorul **roșu** încărcare acumulator semnalizează un alt deranjament al procesului de încărcare, vezi paragrafului „Defecțiuni – Cauze și soluții de remediere.

## Manevrare

### Pornire/oprire (vezi figurile C și D)

Pentru **pornire** apăsați mai întâi blocajul de conectare **(3)** și mențineți-l apăsat. Apăsați apoi întrerupătorul pornit/oprit **(2)** și țineți-l apăsat.

Pentru **oprirea** sculei electrice eliberați blocajul de conectare **(3)** și apoi întrerupătorul pornit/oprit **(2)**.

### Funcție de debitare

Deși deschiderea dinților permite tăieri de până la Ø 20 mm, vârful barei portcuțite este conceput pentru tăieri de până la Ø 25 mm.

## Detectarea defecțiunilor



### Foarfece de tăiat gard viu

Simptom	Cauză posibilă	Remediere
Foarfecele de tăiat gard viu nu funcționează	Acumulator descărcat	Încărcați acumulatorul, vezi și „Indicații privind încărcarea”
	Acumulatorul nu este introdus corect	Asigurați-vă că ambele trepte de blocare sunt angrenate
Foarfecele de tăiat gard viu funcționează cu întreruperi	Cablajul intern al sculei electrice de grădină este defect	Adresați-vă centrului de asistență tehnică post-vânzare
	Întrerupătorul pornit/oprit defect	Adresați-vă centrului de asistență tehnică post-vânzare
	Direcția de rotație a motorului se inversează continuu și motorul se oprește după aprox. 3 s	Vezi „Instrucțiuni de lucru” (mecanism antiblocare)
Motorul funcționează, cuțitele stau pe loc	Defecțiune internă	Adresați-vă centrului de asistență tehnică post-vânzare
Cuțitele se înfierbântă	Cuțitul este tocit	Dați la rectificat bara portcuțite

## Lucrul cu foarfecele de tăiat gard viu (vezi figura E)

Deplasați foarfecele de tăiat gard viu înainte, uniform pe linia de tăiere. Bara portcuțite cu două margini tăietoare face posibilă tăierea în ambele direcții sau, prin mișcări pendulare, dintr-o parte în cealaltă.

Tăiați gardul viu mai întâi din părțile laterale, apoi pe marginea superioară.

Pentru a obține margini laterale drepte, vă recomandăm să tăiați în direcția de creștere, de jos în sus. Dacă se taie de sus în jos, crengile mai subțiri se deplasează spre exterior și se pot forma porțiuni mai rare sau goale.

La sfârșit, pentru a tăia uniform marginea superioară, întindeți o sfoară de trasat, la înălțimea necesară, pe toată lungimea gardului viu.

Aveți grijă să nu tăiați obiecte ca de ex. sârme. Cuțitele sau mecanismul de antrenare se pot deteriora.

### Mecanism antiblocare

În cazul în care cuțitul de tăiere se blochează într-un material rezistent, solicitarea motorului crește. Microelectronica inteligentă sesizează o situație de suprasolicitare și repetă de mai multe ori invesarea sensului de rotație a motorului, pentru a împiedica astfel blocarea cuțitelor de tăiere și pentru a tăia materialul.

Această inversare audibilă durează până la 3 s.

După tăiere, scula electrică de grădină funcționează în continuare normal sau, dacă situația de suprasolicitare persistă, cuțitul de tăiere rămâne automat în stare deschisă (de ex. atunci când, din greșeală, o bucată din gardul metalic blochează scula electrică de grădină).

Simptom	Cauză posibilă	Remediere
	Cuțitul are știrbituri	Verificați bara portcuțite
	Frecare prea mare din cauza gresării defectuoase	Pulverizați cu lubrifiant
Cuțitul nu se mișcă	Acumulator descărcat	Încărcați acumulatorul, vezi și „Indicații privind încărcarea“
	Scula electrică de grădină este defectă	Adresați-vă centrului de asistență tehnică post-vânzare
Vibrații/zgomote puternice	Scula electrică de grădină este defectă	Adresați-vă centrului de asistență tehnică post-vânzare
Durata de tăiere la o încărcare a acumulatorului este prea scurtă	Frecare prea mare din cauza gresării defectuoase	Pulverizați cu lubrifiant
	Cuțitul trebuie curățat	Curățați cuțitul
	Tehnică de tăiere necorespunzătoare	Vezi „Instrucțiuni de lucru“ (figura E)
	Acumulatorul nu este încărcat complet	Încărcați acumulatorul, vezi și „Indicații privind încărcarea“
Cuțitele se mișcă foarte lent sau mecanismul antiblocare nu funcționează	Acumulator descărcat	Încărcați acumulatorul, vezi și „Indicații privind încărcarea“
	Acumulatorul a fost depozitat la temperaturi în afara domeniului de temperaturi admise	Lăsați acumulatorul să se încălzească la temperatura camerei (în limitele domeniului de temperaturi admise de 0–35 °C)

#### Acumulator și încărcător

Simpptome	Cauză posibilă	Remediere
Indicatorul roșu de încărcare a acumulatorului clipește	Acumulatorul nu este introdus (corect)	Fixați corect acumulatorul în încărcător
	Contactele acumulatorului sunt murdare	Curățați contactele acumulatorului; de ex. introducând și extrăgând de mai multe ori acumulatorul, dacă este cazul înlocuiți acumulatorul
Nu este posibilă încărcarea	Acumulator defect	Înlocuiți acumulatorul
Indicatoarele de încărcare a acumulatorului nu luminează	Ștecherul încărcătorului nu este introdus (corect) în priză de curent	Introduceți (complet) ștecherul în priză de curent
	Priza de curent, cablul de alimentare sau încărcătorul sunt defecte	Verificați tensiunea rețelei, dacă este cazul duceți încărcătorul pentru verificare la un centru autorizat de service și asistență tehnică post-vânzare pentru scule electrice Bosch

## Întreținere și service

### Întreținere, curățare și depozitare

- ▶ **Extrageți acumulatorul din scula electrică de grădină înaintea oricăror intervenții asupra acesteia (de exemplu întreținere, schimbarea accesoriilor etc.) cât și în timpul transportului și al depozitării.** În cazul acționării accidentale a întrerupătorului pornit/oprit există pericol de rănire.
- ▶ **Mențineți curată scula electrică de grădină, pentru a putea lucra bine și sigur cu ea.**

Nu puneți alte obiecte pe scula electrică de grădină.  
Pentru a putea lucra bine și sigur, mențineți curate produsul și fantele de aerisire ale acestuia.  
Nu stropiți niciodată cu apă produsul.  
Nu cufundați niciodată în apă produsul.

Depozitați produsul într-un loc sigur, uscat și inaccesibil copiilor.

Nu puneți alte obiecte pe produs.

Controlați dacă toate piulițele, bolțurile și șuruburile sunt bine fixate pentru ca să se poată lucra în condiții de siguranță cu produsul.

Controlați produsul și, din considerente legate siguranță, înlocuiți componentele uzate sau deteriorate ale acestuia.

Asigurați-vă că piesele noi utilizate la schimbare provin de la Bosch.

#### Întreținerea acumulatorului

Respectați următoarele indicații și luați următoarele măsuri menite să permită utilizarea optimă a acumulatorului:

- Protejați acumulatorul împotriva umezelii și a apei.
- Depozitați scula electrică de grădină numai în domeniul temperaturilor dintre -20 °C și 50 °C. Pe timp de vară, de

exemplu, nu lăsați scula electrică de grădină în autovehicul.

- Depozitați acumulatorul separat și nu în scula electrică de grădină.
- Nu lăsați acumulatorul în scula electrică de grădină în cazul expunerii la radiații solare directe.
- Temperatura optimă de depozitare a acumulatorului este de 5°C.
- Окационал curățați fanțele de ventilație ale acumulatorului cu o pensulă moale, curată și uscată.

Un timp de funcționare considerabil redus după încărcare indică faptul că acumulatorul este uzat și trebuie înlocuit.

### Сервициу де асистиѐнѐа теѐнѐиѐа пост-вѐанзѐри ѝи консултанѐа клиѐнѐиѐ

Сервициул nostru де асистиѐнѐа теѐнѐиѐа рѐспунде ѐнѐребѐрилу тале атѐт ѐн ceea ce ѐривѐеѐе ѐнѐтрѐенѐереа ѝи репаререа продусулу тѐу, ѐт ѝи реферитор ла пиесе де schimb. Pentru desenele descompuse ѝи информѐаѐии privind пиесе де schimb, поѐи де asemenea сѐ accesezi:

**www.bosch-pt.com**

Echipe de consultanѐа Bosch ѐѐи стѐа cu плѐцере ла диспозиѐиѐе pentru а те ajuta ѐн chestiuni legate de produsele noastre ѝи accesoriile acestora.

ѐн caz de reclamaѐии ѝи comenzi de piese de schimb, те rugѐм сѐ specifici neapѐрат numѐrul de identificare compus din 10 cifre, indicat pe плѐчуѐа cu date tehnice а produsului.

#### Romѐnia

Robert Bosch SRL  
PT/MKV1-EA  
Service scule electrice  
Strada Horia Mѐcelariu Nr. 30–34, sector 1  
013937 Bucureѐti  
Tel.: +40 21 405 7541  
Fax: +40 21 233 1313  
E-Mail: BoschServiceCenter@ro.bosch.com  
www.bosch-pt.ro

#### Mai multe adrese ale unitѐaѐilor de service sunt disponibile ла:

www.bosch-pt.com/serviceaddresses

### Transport

Acumulatorii Li-Ion ѐнѐтегаѐи реsectѐа cereнѐеле legislaѐiei privind transportul mѐrfurilor periculoase. Acumulatorii pot fi transportaѐи rutier fѐrѐа restricѐии де сѐtre utilizator.

ѐн cazul transportului де сѐtre тѐрѐи (de exemplu: transport aerian sau prin firmѐа де expediѐии) trebuie реsectate cereнѐе speciale privind ambalarea ѝи marcarea. ѐн aceastѐа situaѐие, ла pregѐtirea expediѐии trebuie consultat un expert ѐн transportul mѐrfurilor periculoase.

Expediaѐии acumulatorii numai ѐн cazul ѐн care carcasa acestora este intactѐа. Acoperiѐи cu bandѐа de lipit contactele deschise ѝи ambalaѐи astfel acumulatorul ѐнѐаѐт сѐа nu се поаѐа deplasa ѐн interiorul ambalajului. Vѐа rugѐм сѐ реsectaѐи eventualele norme naѐionale suplimentare.

### Eliminare



Produsele, acumulatorii, accesoriile ѝи ambalajele trebuie direcѐionate сѐtre о staѐие де рециclare ecologicѐа.



Nu aruncaѐи produsele ѝи acumulatorii/bateriile ѐн gunoiiu menajer!

### Numai pentru ѐѐриле UE:

Conform Directivei Europene 2012/19/UE produsele scoase din uz ѝи, conform Directivei Europene 2006/66/CE, acumulatorii/bateriile defecte sau consumate trebuie colectate separat ѝи direcѐionate сѐtre о staѐие де рециclare ecologicѐа.

### Acumulatorii/baterii:

#### Li-Ion:

Vѐа rugѐм сѐ реsectaѐи indicaѐииле де ла параграфул Transport (vezi „Transport”, Pagina 198).

## Български

### Указания за безопасна работа

#### Пояснения на символите



Прочетете ръководството за експлоатация.



Не ползвайте при дъжд.



Работете с предпазни очила.



Изваждайте акумулаторната батерия преди да настройвате или да почиствате градинския електроинструмент или когато го оставяте продължително време без надзор.



Дръжете ръцете си на безопасно разстояние от ножа.

### Общи указания за безопасност за електроинструменти

**⚠ ПРЕДУПРЕЖДЕНИЕ** Прочетете всички предупреждения, указания, запознаяте се с фигурите и техническите характеристики, приложени към електроинструмента. Пропуски при спазването на указанията по-долу могат да предизвикат токов удар и/или тежки травми.

### Съхранявайте тези указания на сигурно място.

Използваният по-долу термин "електроинструмент" се отнася до захранвани от електрическата мрежа електроинструменти (със захранващ кабел) и до захранвани от акумулаторна батерия електроинструменти (без захранващ кабел).

### Безопасност на работното място

- ▶ **Пазете работното си място чисто и добре осветено.** Разхвърляните или тъмни работни места са предпоставка за инциденти.
- ▶ **Не работете с електроинструмента в среда с повишена опасност от възникване на експлозия, в близост до леснозапалими течности, газове или прахообразни материали.** По време на работа в електроинструментите се отделят искри, които могат да възпламенят прахообразни материали или пари.
- ▶ **Дръжте деца и странични лица на безопасно разстояние, докато работите с електроинструмента.** Ако вниманието Ви бъде отклонено, може да загубите контрола над електроинструмента.

### Безопасност при работа с електрически ток

- ▶ **Щепселът на електроинструмента трябва да е подходящ за ползвания контакт. В никакъв случай не се допуска изменение на конструкцията на щепсела.** Когато работите със занулени електроуреди, не използвайте адаптери за щепсела. Ползването на оригинални щепсели и контакти намалява риска от възникване на токов удар.
- ▶ **Избягвайте допира на тялото Ви до заземените тела, напр. тръби, отоплителни уреди, печки и хладилници.** Когато тялото Ви е заземено, рискът от възникване на токов удар е по-голям.
- ▶ **Предпазвайте електроинструмента си от дъжд и влага.** Проникването на вода в електроинструмента повишава опасността от токов удар.
- ▶ **Не използвайте захранващия кабел за цели, за които той не е предвиден. Никога не използвайте захранващия кабел за пренасяне, теглене или откачване на електроинструмента. Предпазвайте кабела от нагряване, омасляване, допир до остри ръбове или до подвижни звена на машини.** Повредени или усукани кабели увеличават риска от възникване на токов удар.
- ▶ **Когато работите с електроинструмент навън, използвайте само удължителни кабели, подходящи за работа на открито.** Използването на удължител, предназначен за работа на открито, намалява риска от възникване на токов удар.
- ▶ **Ако се налага използването на електроинструмента във влажна среда, използвайте предпазен прекъсвач за утечни токове.** Използването на предпазен прекъсвач за утечни токове намалява опасността от възникване на токов удар.

### Безопасен начин на работа

- ▶ **Бъдете концентрирани, следете внимателно действията си и постъпвайте предпазливо и разумно. Не използвайте електроинструмента, когато сте уморени или под влиянието на наркотични вещества, алкохол или упойващи лекарства.** Един миг разсеяност при работа с електроинструмент може да има за последствие изключително тежки наранявания.
- ▶ **Работете с предпазващо работно облекло. Винаги носете предпазни очила.** Носенето на подходящи за ползвания електроинструмент и извършваната дейност лични предпазни средства, като дихателна маска, здрави плътнотазворени обувки със стабилен грайфер, защитна каска или шумозаглушители (антифони), намалява риска от възникване на трудова злополука.
- ▶ **Избягвайте опасността от включване на електроинструмента по невнимание. Преди да включите щепсела в контакта или да поставите батерията, както и при пренасяне на електроинструмента, се уверявайте, че пусковият прекъсвач е позиция "изключено".** Носенето на електроинструменти с пръст върху пусковия прекъсвач или подаването на захранващо напрежение, докато пусковият прекъсвач е включен, увеличава опасността от трудови злополуки.
- ▶ **Преди да включите електроинструмента, се уверявайте, че сте отстранили от него всички помощни инструменти и гаечни ключове.** Помощен инструмент, забравен на въртящо се звено, може да причини травми.
- ▶ **Избягвайте неестествените положения на тялото. Работете в стабилно положение на тялото и във всеки момент поддържайте равновесие.** Така ще можете да контролирате електроинструмента по-добре и по-безопасно, ако възникне неочаквана ситуация.
- ▶ **Работете с подходящо облекло. Не работете с широки дрехи или украшения. Дръжте косата и дрехите си на безопасно разстояние от движещи се звена.** Широки дрехи, украшенията, дългите коси могат да бъдат захванати и увлечени от въртящи се звена.
- ▶ **Ако е възможно използването на външна аспирационна система, се уверявайте, че тя е включена и функционира изправно.** Използването на аспирационна система намалява рисковете, дължащи се на отделящи се при работа прахове.
- ▶ **Доброто познаване на електроинструмента вследствие на честа работа с него не е повод за намаляване на вниманието и пренебрегване на мерките за безопасност.** Едно невнимателно действие може да предизвика тежки наранявания само за части от секундата.

### Грижливо отношение към електроинструментите

- ▶ **Не претоварвайте електроинструмента. Използвайте електроинструментите само съобразно тяхното предназначение.** Ще работите по-добре и по-безопасно, когато използвате подходящия електро-

инструмент в зададения от производителя диапазон на натоварване.

- ▶ **Не използвайте електроинструмент, чиито пусков прекъсвач е повреден.** Електроинструмент, който не може да бъде изключван и включван по предвидения от производителя начин, е опасен и трябва да бъде ремонтиран.
- ▶ **Преди да извършвате каквито и да е дейности по електроинструмента, напр. настройване, смяна на работен инструмент, както и когато го прибирате, изключвайте щепсела от контакта, респ. изваждайте батерията, ако е възможно.** Тази марка премахва опасността от задействане на електроинструмента по невнимание.
- ▶ **Съхранявайте електроинструментите на места, където не могат да бъдат достигнати от деца. Не допускайте те да бъдат използвани от лица, които не са запознати с начина на работа с тях и не са прочели тези инструкции.** Когато са в ръцете на неопитни потребители, електроинструментите могат да бъдат изключително опасни.
- ▶ **Поддържайте добре електроинструментите си и аксесоарите им.** Проверявайте дали подвижните звена функционират безукорно, дали не заклинват, дали има счупени или повредени детайли, които нарушават или изменят функциите на електроинструмента. Преди да използвате електроинструмента, се погрижете повредените детайли да бъдат ремонтирани. Много от трудовете злополуки се дължат на недобре поддържани електроинструменти и уреди.
- ▶ **Поддържайте режещите инструменти винаги добре заточени и чисти.** Добре поддържаните режещи инструменти с остри ръбове оказват по-малко съпротивление и се водят по-леко.
- ▶ **Използвайте електроинструментите, допълнителните приспособления, работните инструменти и т. н., съобразно инструкциите на производителя. При това се съобразявайте и с конкретните работни условия и операции, които трябва да изпълните.** Използването на електроинструменти за различни от предвидените от производителя приложения повишава опасността от възникване на трудови злополуки.
- ▶ **Поддържайте дръжките и ръкохватките сухи, чисти и неомаслени.** Хлъзгавите дръжки и ръкохватки не позволяват безопасната работа и доброто контролиране на електроинструмента при възникване на неочаквана ситуация.

#### Грижливо отношение към акумулаторни електроинструменти

- ▶ **За зареждането на акумулаторните батерии използвайте само зарядните устройства, препоръчвани от производителя.** Когато използвате зарядни устройства за зареждане на неподходящи акумулаторни батерии, съществува опасност от възникване на пожар.

- ▶ **За захранване на електроинструментите използвайте само предвидените за съответния модел акумулаторни батерии.** Използването на различни акумулаторни батерии може да предизвика трудова злополука и/или пожар.
- ▶ **Предпазвайте неизползваните акумулаторни батерии от контакт с големи или малки метални предмети, напр. кламери, монети, ключове, пирони, винтове и др.п., тъй като те могат да предизвикат късо съединение.** Последствията от късото съединение могат да бъдат изгаряния или пожар.
- ▶ **При неправилно използване от акумулаторна батерия от нея може да изтече електролит. Избягвайте контакта с него. Ако въпреки това на кожата Ви попадне електролит, изплакнете мястото обилно с вода. Ако електролит попадне в очите Ви, след незабавно обилно изплакване потърсете помощ от лекар.** Електролитът може да предизвика изгаряния на кожата.
- ▶ **Не използвайте акумулаторна батерия или електроинструмент, които са повредени или с изменена конструкция.** Повредени или изменени акумулаторни батерии могат да се възпламенят, експлодират или да предизвикат наранявания.
- ▶ **Не излагайте акумулаторната батерия на високи температури или огън.** Излагането на огън или температури над 130 °C могат да предизвикат експлозии.
- ▶ **Спазвайте всички указания за зареждане на акумулаторната батерия; не я зареждайте, ако температурата ѝ е извън диапазона, посочен в инструкциите.** Неправилното зареждане или зареждането при температури извън допустимия диапазон могат да увредят батерията и увеличават опасността от пожар.

#### Поддържане

- ▶ **Допускайте ремонтът на електроинструментите Ви да се извършва само от квалифицирани специалисти и само с използването на оригинални резервни части.** По този начин се гарантира съхраняване на безопасността на електроинструмента.
- ▶ **Никога не ремонтирайте повредени акумулаторни батерии.** Ремонтът на акумулаторни батерии трябва да се извършва само от производителя или от оторизиран сервис.

#### Указания за безопасна работа с електрически ножици за храсти

- ▶ **Дръжте всички части на тялото си на безопасно разстояние от ножа. Не се опитвайте да отстранявате захванати остатъци от рязаните растения или да държите растенията, докато електроинструментът работи.** След изключване ножовете продължават да се движат. Един миг невнимание при използване на електрическата ножица за храсти може да предизвика тежки травми.
- ▶ **Пренасяйте електрическата ножица за храсти, като я държите за ръкохватката, само когато ножовете**

са спрели, и внимавайте да не натиснете пусков прекъсвач. Внимателното пренасяне на електрическата ножица за храсти намалява опасността от случайното включване и произтичащите от това опасности от нараняване с ножовете.

- ▶ **При пренасяне или прибиране на електрическата ножица за храсти винаги поставяйте предпазния капак.** Внимателното отношение към електрическата ножица за храсти намалява опасността от нараняване с ножовете.
- ▶ **Когато отстранявате полепнали остъпки от отрязаните растения или извършвате техническо обслужване, се уверявайте, че всички прекъсвачи са в положение “Изключено” и акумулаторната батерия е извадена или с разкачени клеми.** Неочаквано задвижване на електрическата ножица за храсти при отстраняване на заклени парчета или при техническо обслужване може да предизвика тежки травми.
- ▶ **Винаги дръжте електрическата ножица за храсти за изолираните ръкохватки, тъй като ножът може да допре проводник под напрежение.** При контакт на ножовете с проводници под напрежение то може да се предаде по металните части и това да предизвика токов удар.
- ▶ **Дръжте захранващия кабел и удължители надалеч от зоната на рязане.** Възможно е в живи плетове или храсти да има скрити захранващи кабели или проводници и те да бъдат прерязани от ножа по невнимание.
- ▶ **Не използвайте електрическата ножица за храсти в лошо време, особено при гръмотевична буря.** Това предотвратява опасността от удар от гръмотевица.

### Допълнителни указания за безопасна работа

- ▶ Този електроинструмент не е подходящ за ползване от лица (включително деца) с ограничени психически, сензорни или душевни възможности или от лица, нямащи съответните познания и опит, освен ако не бъдат надзиравани от лице, отговарящо за безопасността им, или ако не са получили указания, как да ползват електроинструмента.  
Деца трябва да бъдат под постоянен надзор, за да се предотврати опасността да играят с градинския електроинструмент.
- ▶ **По време на работа дръжте електроинструмента здраво с двете ръце и заемайте стабилно положение на тялото.** С двете ръце електроинструментът се води по-сигурно.
- ▶ **Когато започвате работа, се уверявайте, че всички предпазни съоръжения и ръкохватки са монтирани.** Никога не се опитвайте да включите и да използвате не напълно сглобен електроинструмент или електроинструмент с недопустими изменения на конструкцията си.
- ▶ **Винаги преди употреба смазвайте меча със спрей.**
- ▶ **Преди да оставите електроинструмента, изчакайте движението на подвижните части да спре напълно.**

- ▶ По време на работа в радиус от 3 метра не трябва да се намират други лица или животни. Отговорен за намиращите се в зоната на работа е обслужващият машината.
- ▶ Никога не докосвайте меча с ножовете.
- ▶ Никога не допускате с ножицата за храсти да работят деца или лица, непознати с тези указания. Възможно е национални нормативни документи да ограничават възрастта на работещия с градинския електроинструмент.
- ▶ Никога не изваждайте ножицата за храсти, ако в непосредствена близост се намират лица, особено деца или животни.
- ▶ Отговорен за травми на други лица или за материални щети е работещият с електроинструмента.
- ▶ Не работете с ножицата за храсти боси или с отворени обувки/сандали. Носете винаги стабилни плътно затворени обувки и дълъг панталон. Препоръчва се носенето на предпазни ръкавици, обувки със стабилен грайфер и предпазни очила. Не носете широки дрехи или украшения, които биха могли да бъдат захванати и увлечени от движещи се елементи.
- ▶ Винаги внимателно проверявайте предварително храста, който ще речете, и отстранявайте телове или други чужди тела.
- ▶ Винаги преди работа с ножицата за храсти проверявайте дали ножовете, винтовете за ножовете или други части на режещия механизъм са износени или повредени. Никога не работете, ако режещият механизъм е повреден или ако има силно износени елементи.
- ▶ Запознайте се добре с обслужващите елементи на ножицата за рязане, за да можете в критична ситуация да я изключите бързо.
- ▶ Работете с ножицата за храсти само при дневна светлина или силно изкуствено осветление.
- ▶ Никога не използвайте ножицата за храсти с повредени или демонтирани предпазни съоръжения.
- ▶ Преди започване на работа се уверявайте, че всички включени окомплектовката предпазни съоръжения и ръкохватки са монтирани. Никога не се опитвайте да включвате ножицата за храсти, ако не е сглобена напълно или ако са ѝ направени недопустими модификации.
- ▶ Никога не дръжте ножицата за рязане за предпазните ѝ съоръжения.
- ▶ По време на работа с ножицата за храсти внимавайте постоянно да сте в стъпили стабилно и постоянно да бъдете в равновесие.
- ▶ Съобразявайте се с конкретните работни условия и бъдете подготвени за настъпването на възможни опасности, които може да не чуете, докато работите с ножицата за храсти.
- ▶ За да бъде гарантирано безопасно работно състояние на ножицата за храсти, се уверявайте, че всички гайки, щифтове и винтове са затегнати.
- ▶ Съхранявайте ножицата за храсти на сухо място и затворена, така че да е недостъпна за деца.



- ▶ Поради съображения за безопасност заменяйте износени или повредени детайли.
- ▶ Не се опитвайте сами да ремонтирате градинския електроинструмент, освен ако не притежавате нужната квалификация.
- ▶ Уверявайте се, че резервните части, които поставяте, са произведени от Бош.
- ▶ За защита срещу неволен допир до движещите се ножове ножицата има по един прекъсвач за всяка ръкохватка. За работа с ножицата трябва да бъдат натиснати и двата прекъсвача. **Не ползвайте градинския електроинструмент, също и докато работи, ако не е натиснат нито един или е натиснат само единия прекъсвач.**

### Указания за оптимална работа с акумулаторната батерия

- ▶ **Не отваряйте акумулаторната батерия.** Съществува опасност от възникване на късо съединение.



**Предпазвайте акумулаторните батерии от прегряване, напр. също и от продължително въздействие на пряка слънчева светлина, от огън, вода и овлажняване.** Съществува опасност от експлозия.



- ▶ **При повреда или неправилно използване на акумулаторните батерии от тях могат да се отделят пари.** Проветрете помещението, а при оплаквания потърсете лекар. Парите могат да предизвикат възпаление на дихателните пътища.
- ▶ **Използвайте акумулаторната батерия само в продукти на производителя.** Само така тя е предпазена от опасно за нея претоварване.
- ▶ **Акумулаторната батерия може да бъде повредена от остри предмети, напр. пирони или отвертки, или от силни удари.** Може да бъде предизвикано вътрешно късо съединение и акумулаторната батерия може да се запали, да запуши, да експлодира или да се прегрее.
- ▶ **Внимавайте да не предизвикате късо съединение между клемите на акумулаторната батерия.** Съществува опасност от експлозия.
- ▶ Периодично почиствайте вентилационните отвори на акумулаторната батерия с мека чиста и суха четка.
- ▶ **Зареждайте уреда само с включеното в комплектовката зарядно устройство.**

### Указания за безопасна работа със зарядни устройства



**Прочетете всички упътвания и указания за безопасна работа с машината.** Неспазването на указанията за безопасна работа и на упътванията може да предизвика токов удар, пожар и/или тежки травми.

**Съхранявайте всички указания за безопасна работа и упътвания за ползване в бъдеще.**

Използвайте зарядното устройство само ако разбирате добре и можете да управлявате всичките му функции или сте получили нужните указания за това.

- ▶ **Не допускате това зарядно устройство да бъде ползвано от деца, лица с ограничени физически, сензорни или душевни способности или лица с недостатъчни познания и опит и/или лица, които не са запознати с тези указания.** Възможно е национални нормативни документи да ограничават възрастта на работещия с градинския електроинструмент.

- ▶ **Наблюдавайте деца.** Така се гарантира, че децата няма да играят със зарядното устройство.

- ▶ Зареждайте само литиево-йонни акумулаторни батерии на Бош с капацитет **1,5 Ah** (от **5** акумулаторни клетки). Номиналното напрежение на акумулаторната батерия трябва да съответства на зарядното напрежение на зарядното устройство. Не се опитвайте да зареждате обикновени (неакумулаторни) батерии. При зареждане на други акумулаторни батерии съществува опасност от пожар и/или експлозия.



**Предпазвайте зарядното устройство от дъжд и овлажняване.** Проникването на вода в зарядното устройство увеличава опасността от токов удар.



Ако захранващият кабел бъде повреден или прерязан, незабавно изключете щепсела от контакта

- ▶ **Поддържайте зарядното устройство чисто.** Съществува опасност от токов удар вследствие на замърсяване.

- ▶ **Винаги преди ползване проверявайте зарядното устройство, кабела и щепсела.** Ако установите повреди, не ползвайте зарядното устройство. Не се

опитвайте сами да отваряте зарядното устройство; допускате ремонти да бъдат извършвани само от квалифицирани техници и само с използване на оригинални резервни части. Повредени зарядни устройства, кабели и щепсели увеличават опасността от токов удар.

- ▶ **Не оставяйте зарядното устройство да работи върху леснозапалима повърхност (напр. хартия, плат и т.н.), респ. в леснозапалима среда.** Поради нагряването на зарядното устройство по време на работа съществува опасност от пожар.
- ▶ **Не покривайте вентилационните отвори на зарядното устройство.** В противен случай зарядното устройство може да прегрее и да престане да функционира нормално.
- ▶ За по-голяма електрическа сигурност се препоръчва да бъде включен дефектнотоков прекъсвач с макс. ток на задействане 30 mA. Винаги преди започване на работа проверявайте дефектнотоковия прекъсвач.



### Символи

Символите по-долу са важни при четенето и за разбирането на ръководството за експлоатация. Моля, запомнете символите и тяхното значение. Правилното интерпретиране на символите ще Ви помогне да използвате Вашия продукт по-добре и по-сигурно.

Символ	Значение
	Работете с предпазни ръкавици
	Посока на движение
	Посока на реакцията
	Маса
	Включване
	Изключване
CLICK	Отчетливо прещракване

### Технически данни

Акумулаторна ножица за храсти	AHS 48-20 LI	AHS 50-20 LI	AHS 53-20 LI	AHS 55-20 LI	Universal HedgeCut 18-500	Universal HedgeCut 18-550
Каталожен номер	3 600 H49 F..	3 600 H49 F..	3 600 H49 G..	3 600 H49 G..	3 600 H49 F..	3 600 H49 G..
Честота на възвратно-постъпателните движения на празен ход	min <sup>-1</sup>	2600	2600	2600	2600	2600
Дължина на среза	mm	480	500	530	550	550

Символ	Значение
	Забранено действие
	Допълнителни приспособления/резервни части

### Описание на продукта и възможностите му



**Прочетете всички упътвания и указания за безопасна работа с машината.** Неспазването на указанията за безопасна работа и на упътванията може да предизвика токов удар, пожар и/или тежки травми.

Моля, разгледайте фигурите в края на ръководството за експлоатация.

### Предназначение на електроинструмента

Градинският електроинструмент е предназначен за рязане и окастриане на храсти и жив плет в домашни и хоби-условия.

### Изобразени компоненти (вжте фигура А)

Номерирането на изобразените компоненти се отнася до фигурата на продукта на графичните страници.

- (1) Ръкохватка (изолирана повърхност за захващане)
- (2) Бутон за включване и изключване
- (3) Блокировка на пусковия прекъсвач
- (4) Предпазен екран
- (5) Меч
- (6) Предпазен калъф
- (7) Зарядно устройство
- (8) Освобождаващ бутон за акумулаторната батерия
- (9) Акумулаторна батерия

**Изобразените на фигурите или описани в ръководството за експлоатация допълнителни приспособления не са включени в окомплектовката. Пълен списък с допълнителните приспособления можете да намерите в каталога ни за допълнителни приспособления.**

Акумулаторна ножица за храсти		AHS 48-20 LI	AHS 50-20 LI	AHS 53-20 LI	AHS 55-20 LI	Universal HedgeCut 18-500	Universal HedgeCut 18-550
Междина на зъба	mm	20	20	20	20	20	20
Маса съгласно ЕРТА-Procedure 01:2014 <sup>A)</sup>	kg	2,5	2,5	2,6	2,6	2,5	2,6
Сериен номер		вижте табелката на градинския инструмент					
Препоръчителна температура на околната среда при зареждане	°C	0... +35	0... +35	0... +35	0... +35	0... +35	0... +35
Разрешена температура на околната среда при работа <sup>B)</sup> и при складиране	°C	-20... +50	-20... +50	-20... +50	-20... +50	-20... +50	-20... +50
Акумулаторна батерия		PBA 18V...W- 1,5 Ah, 2,0 Ah, 2,5 Ah, 3,0 Ah, 4,0 Ah, 5,0 Ah, 6,0 Ah					

A) в зависимост от използваната акумулаторна батерия

B) ограничена мощност при температури <0 °C

Зарядно устройство		AL 1810 CV	AL 1815 CV	AL 1830 CV	AL 1880 CV
Заряден ток	A	1,0	1,5	3,0	8,0
Време за зареждане (при напълно разрежена акумулаторна батерия)					
- Акумулаторна батерия 1,5 Ah	min	94	63	33	27
- Акумулаторна батерия 2,0 Ah	min	124	84	45	30
- Акумулаторна батерия 2,5 Ah	min	154	105	60	36
- Акумулаторна батерия 3,0 Ah	min	185	130	72	46
- Акумулаторна батерия 4,0 Ah	min	244	168	95	35
- Акумулаторна батерия 6,0 Ah	min	364	260	130	62
Маса съгласно ЕРТА-Procedure 01:2014	kg	0,17	0,38	0,40	0,60
Клас на защита		□/II	□/II	□/II	□/II

Данните важат за номинално напрежение [U] от 230 V. При отклоняващи се напрежение и при специфични за отделни изпълнения тези данни могат да варират.

### Информация за излъчван шум и вибрации

Стойностите за излъчвания шум са определени съгласно **EN 62841-4-2:2019**.

Равнището A на генерирания шум на електроинструмента обикновено е: Равнище на звуковото налягане **71 dB(A)**; мощност на звука **91 dB(A)**. Неопределеност K = **1,0 dB**.

#### Работете с шумозаглушители (антифони)!

Пълната стойност на вибрациите  $a_h$  (векторната сума по трите направления) и неопределеността K са изчислени съгласно **EN 62841-4-2:2019**:

$a_h = 2,5 \text{ m/s}^2$ , K = **1,5 m/s<sup>2</sup>**,

Посочената стойност / посочените стойности за генерираните вибрации и посочената стойност / посочените стойности за излъчвания шум са измерени по стандартизиран метод за изпитване и могат да служат за сравняване на един електроинструмент с друг.

Посочената стойност / посочените стойности за генерираните вибрации и посочената стойност / посочените стойности за излъчвания шум могат да служат за предварителна оценка на натоварването.

При ползване в реални условия генерираните вибрации и излъчвания шум могат да се различават от посочените стойности в зависимост от начина на ползване на елект-

роинструмента, особено от вида на обработвания материал; и – за необходимостта да бъдат предписани мерки за безопасност и предпазване на работещия с електроинструмента, които се основават на преценка на натоварването от вибрации в реалните работни условия (в такъв случай трябва да се отчитат всички етапи на работния цикъл, например периодите, в които електроинструментът е изключен, и такива, в които той работи, но на празен ход).

## Включване

### За Вашата сигурност

- ▶ **Внимание: Изключвайте градинския електроинструмент и изваждайте акумулаторната батерия, преди да извършвате настройки или да го почиствате.**
- ▶ **След изключването на ножицата за храсти ножове продължават да се движат няколко секунди по инерция.**
- ▶ **Не допирайте движещите се ножове.**

### Зареждане на акумулаторната батерия

- ▶ **Внимавайте за захранващото напрежение!** Напрежението на захранващата мрежа трябва да съответства на данните, написани на табелката на зарядното устройство.

Акумулаторната батерия има температурен контрол, който позволява зареждането само в диапазона между 0 °C и 35 °C. Така се увеличава дълготрайността ѝ.

**Упътване:** Акумулаторната батерия се доставя частично заредена. За да се достигне пълния капацитет на акумулаторната батерия, преди първото ползване на електроинструмента заредете акумулаторната батерия до край в зарядното устройство.

Литиево-йонната акумулаторна батерия може да бъде заредена във всеки момент, без това да намалява дълготрайността ѝ. Прекъсване на зареждането не ѝ вреди.

Литиево-йонната батерия се предпазва от дълбоко зареждане от системата „Electronic Cell Protection (ECP)“. При изтощена акумулаторна батерия електроинструментът се изключва с помощта на предпазен прекъсвач: Градинският електроинструмент спира и не може да бъде включен.

**След автоматично изключване на електроинструмента не продължавайте да натискате пусковия прекъсвач.** Може да повредите акумулаторната батерия.

Спазвайте указанията за изхвърляне на акумулаторните батерии.

### Поставяне/изваждане на акумулаторната батерия (вижте фигура В)

**Упътване:** Ако се използват неподходящи акумулаторни батерии, това може да предизвика неправилно функциониране или повреждане на машината.

Поставете заредената акумулаторна батерия (9). Уверете се, че акумулаторната батерия е влязла добре.

За изваждане на акумулаторната батерия (9) от машината натиснете бутона за освобождаване на акумулаторната батерия (8) и я издърпайте.

### Зареждане

Процесът на зареждане започва веднага след като щепселът на зарядното устройство бъде включен в контакта и акумулаторната батерия (9) бъде поставена в зарядното устройство (7).

Благодарение на интелигентния процес на зареждане състоянието на акумулаторната батерия се разпознава и тя се зарежда с оптималния ток за текущите си температура и напрежение.

Така животът на акумулаторната батерия се удължава, а при съхраняване върху зарядното устройство тя е винаги напълно заредена.

### Значение на индикаторните елементи (AL 1815 CV)

#### Мигаш светодиод на индикатора за зареждане на акумулаторната батерия

 Процесът на зареждане се означава с мигане на индикатор за зареждане на акумулаторната батерия.

#### Непрекъснато светещ светодиод за зареждане на акумулаторната батерия

 **Непрекъснатото светене** на светодиода указва, че акумулаторната батерия е заредена напълно или че температурата на акумулаторната батерия е извън допустимия интервал за зареждане, поради което в момента акумулаторната батерия не се зарежда. Когато температурата попадне в допустимия температурен интервал, процесът на зареждане започва.

**Непрекъснато светене** на светодиода, когато няма поставена акумулаторна батерия, указва, че щепселът е включен в захранващата мрежа и зарядното устройство е готово за работа.

### Значение на светлинните индикатори (AL 1830 CV)

#### Бързо мигаш зелен светодиод за зареждане на акумулаторната батерия

 Процесът на бързо зареждане се сигнализира чрез бързо мигане на зеления светодиод на акумулаторната батерия.

**Упътване:** Режимът на бързо зареждане се включва само ако температурата на акумулаторната батерия е в допустимия диапазон, вижте раздела Технически данни.

#### Бавно мигаш зелен светодиод за зареждане на акумулаторната батерия

 При степен на зареждане на акумулаторната батерия прил. 80% **зеленият** светодиод за зареждане на акумулаторната батерия мига бавно.

Акумулаторната батерия може да бъде извадена и ползвана веднага.

### Непрекъсната светлина зелена индикация за зареждане на акумулаторната батерия

 **Непрекъснатото светене** на зелената индикация за зареждане на акумулаторната батерия сигнализира за това, че акумулаторната батерия е напълно заредена.

Без вкарана акумулаторна батерия **непрекъснатото светене** на индикацията за зареждане на акумулаторната батерия сигнализира за това, че щепселът е вкаран в контакта и зарядното устройство е готово за работа.

### Непрекъснато светещ червен светодиод за зареждане на акумулаторната батерия

 **Непрекъснатото светене** на червения светодиод указва, че температурата на акумулаторната батерия е извън допустимия диапазон за зареждане, вижте раздел Технически данни. Когато температурата достигне допустимия интервал за зареждане, зарядното устройство се включва автоматично в режим за бързо зареждане.

### Мигащ червен светодиод за зареждане на акумулаторната батерия

 **Мигащ червен** светодиод за зареждане на акумулаторната батерия указва за наличие на друг дефект в процеса на зареждане, вижте раздел Дефекти - причини и отстраняване.

## Обслужване

### Включване и изключване (вижте фигури С и D)

За **включване** първо натиснете и задръжте бутон за деблокиране на пусковия прекъсвач (3). След това натиснете и задръжте пусковия прекъсвач (2).

За **изключване** отпуснете бутон за деблокиране на пусковия прекъсвач (3) и след това пусковия прекъсвач (2).

## Отстраняване на дефекти



### Електрическа ножица за храсти

Симптом	Възможна причина	Отстраняване
Акумулаторната ножица не тръгва	Акумулаторната батерия е разредена	Заредете акумулаторната батерия, вижте също и "Указания за зареждане"
	Акумулаторната батерия не е поставена правилно	Уверете се, че акумулаторната батерия е захваната и от двете степени за захващане
Акумулаторната ножица работи с прекъсвания	Вътрешен електрически дефект на градинския електроинструмент	Потърсете помощ в оторизиран сервиз за електроинструменти
	Пусковият прекъсвач е повреден	Потърсете помощ в оторизиран сервиз за електроинструменти

## Рязане

Въпреки че междината на зъбите позволява срезове на клони с диаметър до Ø 20 mm, върхът на мечата е проектиран за срезове до Ø 25 mm.

### Работа с ножицата за храсти (вижте фигура E)

Придвижвайте ножицата за храсти равномерно напред по линията на рязане. Двустранно режещият меч позволява работа в двете посоки или с колебателни движения наляво и надясно.

Първо подстрижете храстите от страни, след това отгоре. За да получите равнинни страни, препоръчваме да работите по посока на растежа на храста отдолу нагоре. Когато се работи отгоре надолу, по-тънките клони се изместват и се образуват по-дълбоко отрязани зони или дупки. Накрая, за да подстрижете равно горния ръб, опънете въже по цялата дължина на живата ограда на нужната височина.

Внимавайте да не прерязвате други предмети, напр. телове или кабели. Ножът или задвижващият механизъм могат да бъдат повредени

### Антиблокиращ механизъм

Ако ножът блокира в твърд/живал предмет, натоварването на електродвигателя се увеличава. Интелигентното микроелектронно управление разпознава тази ситуация и сменя последователно посоката на въртене на електродвигателя, за да предотврати блокирането и да пререже клона.

Това осезаемо превключване продължава до 3 s.

След прерязването градинският електроинструмент продължава да работи в нормален режим или при продължаващо претоварване ножът спира неподвижен в отворена позиция (напр. ако по невнимание градинският електроинструмент бъде блокиран при захващане на част от метална телена ограда)

Симптом	Възможна причина	Отстраняване
	Посоката на въртене на електродвигателя се сменя постоянно; след прикл. 3 секунди електродвигателят спира	вижте "Указания за работа" (анти-блокиращ механизъм)
Електродвигателят работи, ножовете не се движат	Вътрешна грешка	Потърсете помощ в оторизиран сервиз за електроинструменти
Ножовете се нагряват	Ножовете са затпени	Мечът трябва да бъде шлифован
	Ножовете са с повреден (нащърбен) режещ ръб	Мечът трябва да бъде проверен
	Твърде голямо триене поради недостатъчно смазване	Напръскайте с машинно масло
Ножът не се движи	Акумулаторната батерия е разредена	Заредете акумулаторната батерия, вижте също и "Указания за зареждане"
	Градинският електроинструмент е дефектен	Потърсете помощ в оторизиран сервиз за електроинструменти
Силни вибрации/шум	Градинският електроинструмент е дефектен	Потърсете помощ в оторизиран сервиз за електроинструменти
Времето за работа с едно зареждане е твърде кратко	Твърде голямо триене поради недостатъчно смазване	Напръскайте с машинно масло
	Ножът трябва да бъде почистен	Почистете ножа
	лоша техника на рязане	Вижте "Указания за зареждане" (фигура Е)
Ножовете се движат бавно или анти-блокиращият механизъм не работи	Акумулаторната батерия не е заредена напълно	Заредете акумулаторната батерия, вижте също и "Указания за зареждане"
	Акумулаторната батерия е разредена	Заредете акумулаторната батерия, вижте също и "Указания за зареждане"
	Акумулаторната батерия е съхранявана извън допустимия температурен интервал	Изчакайте акумулаторната батерия да се загрее до стайна температура (в границите на допустимия температурен интервал 0–35 °C)

### Акумулаторна батерия и зарядно устройство

Симптоми	Възможна причина	Отстраняване
Червеният светодиод мига	Акумулаторната батерия не е поставена (правилно)	Поставете правилно акумулаторна батерия на зарядното устройство
Не е възможно зареждане	Контактите на акумулаторната батерия са замърсени	Почистете контактите на акумулаторната батерия, напр. чрез неколккратно ѝ изваждане и вкарване в гнездото, респ. заменете акумулаторната батерия
	Акумулаторната батерия е повредена	Заменете акумулаторната батерия
Индикаторите за зареждане не светят	Щепселът на зарядното устройство не е вкаран в контакта (правилно)	Вкарайте (докрай) щепсела в контакта
	Контактът, захранващият кабел или зарядното устройство са дефектни	Проверете захранващото напрежение, ако е необходимо занесете зарядното устройство за проверка в оторизиран сервиз за електроинструменти на Бош

## Техническо обслужване и сервиз

### Поддържане, почистване и съхраняване

- При извършване на каквито и да е дейности по градинския електроинструмент (напр. поддържане,

смяна на инструмента и др.п.), при транспортиране и при прибиране за съхраняване изваждайте акумулаторната батерия от градинския електроинструмент. При натискане по невнимание на пусковия прекъсвач съществува опасност от нараняване.



► **За да работите качествено и сигурно, поддържайте градинския електроинструмент чист.**

Не поставяйте върху градинския електроинструмент други предмети.

За да работите качествено и сигурно, поддържайте градинския електроинструмент и вентилационните отвори чисти.

Не пръскайте с вода градинския електроинструмент.

Не потапяйте градинския електроинструмент във вода.

Съхранявайте градинския електроинструмент на сигурно, сухо и недостъпно за деца място.

Не поставяйте върху градинския електроинструмент други предмети.

За да бъде гарантирано безопасно работно състояние на градинския инструмент, се уверявайте, че всички гайки, щифтове и винтове са затегнати.

Проверете градинския електроинструмент и за по-голяма сигурност заменете износени или повредени детайли.

Уверявайте се, че резервните части, които поставяте, са произведени от Бош.

**Грижа за акумулаторната батерия**

За да си осигурите оптимално ползване на акумулаторната батерия, спазвайте следните указания:

- Предпазвайте акумулаторната батерия от влажност и вода.
- Съхранявайте градинския електроинструмент само в температурния диапазон от  $-20^{\circ}\text{C}$  до  $50^{\circ}\text{C}$ . Напр. не оставяйте градинския електроинструмент през лятото в кола.
- Съхранявайте акумулаторната батерия извън градинския електроинструмент.
- Не оставяйте акумулаторната батерия в градинския електроинструмент на пряка слънчева светлина.
- Оптималната температура за съхраняване на акумулаторната батерия е  $5^{\circ}\text{C}$ .
- Периодично почиствайте вентилационните отвори на акумулаторната батерия с мека чиста и суха четка.

Съществено съкратено време за работа след пълно зареждане показва, че акумулаторната батерия е изхабена и трябва да бъде заменена.

**Клиентска служба и консултация относно употребата**

Сервизът ще отговори на въпросите Ви относно ремонти и поддръжка на закупения от Вас продукт, както и относно резервни части. Покомпонентни чертежи и информация за резервните части ще откриете и на:

[www.bosch-pt.com](http://www.bosch-pt.com)

Екипът по консултация относно употребата на Bosch ще Ви помогне с удоволствие при въпроси за нашите продукти и техните аксесоари.

Моля, при въпроси и при поръчване на резервни части винаги посочвайте 10-цифрения каталожен номер, изписан на табелката на уреда.

**България**

Robert Bosch SRL

Service scule electrice

Strada Horia Măcelariu Nr. 30–34, sector 1

013937 București, România

Тел.: +359(0)700 13 667 (Български)

Факс: +40 212 331 313

Email: [BoschServiceCenterBG@ro.bosch.com](mailto:BoschServiceCenterBG@ro.bosch.com)

[www.bosch-pt.com/bg/bg/](http://www.bosch-pt.com/bg/bg/)

**Други сервизни адреси ще откриете на:**

[www.bosch-pt.com/serviceaddresses](http://www.bosch-pt.com/serviceaddresses)

**Транспортиране**

Включените в окомплектовката литиево-йонни акумулаторни батерии са в обхвата на изискванията на нормативните документи, касаещи продукти с повишена опасност. Акумулаторните батерии могат да бъдат транспортирани от потребителя на публични места без допълнителни разрешителни.

При транспортиране от трети страни (напр. при въздушен транспорт или ползване на куриерски услуги) има специални изисквания към опаковането и обозначаването им. За целта при подготовката на пакетиранието се консултирайте с експерт в съответната област.

Изпращайте акумулаторни батерии само ако корпусът им не е повреден. Изолирайте открити контактни клеми с лепящи ленти и опаковайте акумулаторните батерии така, че да не могат да се изместват в опаковката си. Моля, спазвайте също и допълнителни национални предписания.

**Бракуване**



Градинския електроинструмент, акумулаторните батерии и допълнителните приспособления трябва да бъдат предавани за оползотворяване на съдържащите се в тях суровини.



Не изхвърляйте градински електроинструменти и акумулаторни или обикновени батерии при битовите отпадъци!

**Само за страни от ЕС:**

Съгласно Европейска директива 2012/19/ЕС относно излязла от употреба електрическа и електронна апаратура и съгласно Европейска директива 2006/66/ЕО акумулаторни или обикновени батерии, които не могат да се използват повече, трябва да се събират отделно и да бъдат подлагани на подходяща преработка за оползотворяване на съдържащите се в тях суровини.

**Акумулаторни или обикновени батерии:**

**Литиево-йонни:**

Моля, спазвайте указанията в раздела Транспортиране (вж. „Транспортиране“, Страница 208).

## Македонски

### Безбедносни напомени

#### Значење на симболите



Прочитајте го упатството за употреба.



Не употребувајте го овој производ кога има дожд.



Носете заштитни очила



Извадете ја батеријата пред чистење, поправање или складирање на машината.



Држете ги рацете понастрана од сечилото.

#### Општи предупредувања за безбедност за електрични алати

##### **⚠ ПРЕДУ- ПРЕДУВАЊЕ**

Прочитајте ги сите безбедносни предупредувања, илустрации и спецификации приложени со

овој електричен алат. Непридржувањето до сите упатства приложени подолу може да доведе до струен удар, пожар и/или тешки повреди.

**Зачувајте ги безбедносните предупредувања и упатства за користење и за во иднина.**

Поимот „електричен алат“ во безбедносните предупредувања се однесува на електрични апарати што користат струја (кабелски) или апарати што користат батерии (акумулаторски).

#### Безбедност на работниот простор

- ▶ **Работниот простор одржувајте го чист и добро осветлен.** Преполни или темни простории може да доведат до несреќа.
- ▶ **Не работете со електричните алати во експлозивна околина, како на пример, во присуство на запаливи течности, гасови или прашина.** Електричните алати создаваат искри коишто може да ја запалат прашиката или гасовите.
- ▶ **Држете ги децата и присутните подалеку додека работите со електричен алат.** Невниманието може да предизвика да изгубите контрола.

#### Електрична безбедност

- ▶ **Приклучокот на електричниот алат мора да одговара на приклучницата. Никогаш не го менувајте приклучокот. Не користите приклучни**

**адаптери со заземјените електрични алати.**

Неизменетите приклучоци и соодветните приклучници го намалуваат ризикот од струен удар.

- ▶ **Избегнувајте телесен контакт со заземјени површини, како на пример, цевки, радијатори, метални ланци и ладилници.** Постои зголемен ризик од струен удар ако вашето тело е заземјено.
- ▶ **Не ги изложувајте електричните алати на дожд или влажни услови.** Ако влезе вода во електричниот алат, ќе се зголеми ризикот од струен удар.
- ▶ **Не постапувајте несоодветно со кабелот. Никогаш не го користете кабелот за носење, влечење или исклучување од струја на електричниот алат. Кабелот чувајте го подалеку од оган, масло, остри ивици или подвижни делови.** Оштетени или заплеткани кабли го зголемуваат ризикот од струен удар.
- ▶ **При работа со електричен алат на отворено, користете продолжен кабел соодветен за надворешна употреба.** Користењето на кабел соодветен за надворешна употреба го намалува ризикот од струен удар.
- ▶ **Ако мора да работите со електричен алат на влажно место, користете заштитен уред за диференцијална струја (RCD).** Користењето на RCD го намалува ризикот од струен удар.

#### Лична безбедност

- ▶ **Бидете внимателни, внимавајте како работите и работете разумно со електричен алат. Не користете електричен алат ако сте уморни или под дејство на дроги, алкохол или лекови.** Еден момент на невнимание додека работите со електричните алати може да доведе до сериозна лична повреда.
- ▶ **Користете лична заштитна опрема. Секогаш носете заштита за очи.** Заштитната опрема, како на пр., маска за прашина, безбедносни чевли коишто не се лизгаат, шлем или заштита за уши, коишто се користат за соодветни услови, ќе доведат до намалување на лични повреди.
- ▶ **Спречете ненамерно активирање. Проверете дали прекинувачот е исклучен пред да го вклучите во струја и/или со сетот на батерии, пред да го земете или носите алатот.** Носење на електричните алати со прстот позициониран на прекинувачот или вклучување во струја на електричните алати чијшто прекинувачот е вклучен, може да предизвика несреќа.
- ▶ **Отстранете каков било клуч за регулирање или француски клуч пред да го вклучите електричниот алат.** Француски клуч или клуч прикачен за ротирачкиот дел на електричниот алат може да доведе до лична повреда.
- ▶ **Не ги пречекорувајте ограничувањата. Постојано одржувајте соодветна положба и рамнотежа.** Ова овозможува подобра контрола на електричниот алат во непредвидливи ситуации.

- ▶ **Облечете се соодветно. Не носете широка облека и накит. Косата и алиштата треба да бидат подалеку од подвижните делови.** Широката облека, накитот или долгата коса може да се закачат за подвижните делови.
- ▶ **Ако се користат поврзани уреди за вадење прашина и собирање предмети, проверете дали се правилно поврзани и користени.** Собирањето прашина може да ги намали опасностите предизвикани од неа.
- ▶ **Не дозволувајте искуството стекнато со честа употреба на алатите да ве направи спокојни и да ги игнорирате безбедносните принципи при нивното користење.** Невнимателно движење може да предизвика сериозна повреда во дел од секунда.

#### Употреба и чување на електричните алати

- ▶ **Не го преоптоварувајте електричниот алат.** Користете соодветен електричен алат за намената. Со соодветниот електричен алат подобро, побезбедно и побрзо ќе ја извршите работата за која е наменет.
- ▶ **Не користете електричен алат ако не можете да го вклучите и исклучите со помош на прекинувачот.** Секој електричен алат којшто не може да се контролира со прекинувачот е опасен и мора да се поправи.
- ▶ **Исклучете го електричниот алат од струја и/или извадете го сетот на батерии, ако се вади, пред да правите некакви прилагодувања, менувате дополнителна опрема или го складирате електричниот алат.** Со овие превентивни безбедносни мерки се намалува ризикот од случајно вклучување на електричниот алат.
- ▶ **Чувајте ги електричните алати подалеку од дофат на деца и не дозволувајте лицата кои не ракувале со електричниот алат или не се запознаени со ова упатство да работат со истиот.** Електричните алати се опасни во рацете на необучени корисници.
- ▶ **Одржување на електрични алати и дополнителна опрема.** Проверете го порамнувањето или прицврстувањето на подвижните делови, спојот на деловите и сите други услови што може негативно да влијаат врз функционирањето на електричниот алат. Ако е оштетен, однесете го електричниот алат на поправка пред да го користите. Многу несреќи се предизвикани заради несоодветно одржување на електричните алати.
- ▶ **Острете и чистете ги алатите за сечење.** Соодветно одржуваните ивици на алатите за сечење помалку се виткаат и полесно се контролираат.
- ▶ **Електричниот алат, дополнителната опрема, деловите и др., користете ги во согласност со ова упатство, внимавајте на работните услови и работата која ја вршите.** Користењето на електричниот алат за други намени може да доведе до опасни ситуации.

- ▶ **Рачките и површините за држење одржувајте ги суви, чисти и неизмастени.** Рачките и површините за држење што се лизгаат не овозможуваат безбедно ракување и контрола на алатот во непредвидливи ситуации.

#### Употреба и чување на батериски алат

- ▶ **Полнете ја батеријата само со полнач наведен од производителот.** Полнач којшто е соодветен за еден тип сет на батерии може да предизвика опасност од пожар ако се користи за друг сет на батерии.
- ▶ **Електричните алати користете ги само со специјално наменети сетови на батерии.** Користењето на други сетови на батерии може да предизвика опасност од повреда или пожар.
- ▶ **Кога не го користите сетот на батерии, чувајте го подалеку од други метални предмети, како на пр., спојувалки, монети, клучеви, шајки, завртки или други помали метални предмети што може да предизвикаат спој од еден до друг извор.** Краток спој на батериските извори може да предизвика изгореници или пожар.
- ▶ **Под непредвидени околности, течноста може да истече од батеријата; избегнувајте контакт. При случаен допир, измијте се со млаз вода. Ако течноста влезе во очите, побарајте дополнителна медицинска помош.** Течност истечена од батеријата може да предизвика иритација или изгореници.
- ▶ **Не употребувајте сет на батерии или алат што е оштетен или изменет.** Оштетени или изменети батерии може да реагираат непредвидливо и да предизвикаат пожар, експлозија или опасност од повреда.
- ▶ **Не го изложувајте сетот на батерии или алатот на оган или висока температура.** Изложувањето на оган или на температура повисока од 130°C може да предизвика експлозија.
- ▶ **Следете ги сите упатства за полнење и не го полнете сетот на батерии или алатот надвор од температурниот опсег наведен во упатствата.** Неправилното полнење или на температура надвор од наведениот опсег може да ја оштети батеријата и да ја зголеми опасноста од пожар.

#### Сервисирање

- ▶ **Електричниот алат сервисирајте го кај квалификувано лице кое користи само идентични резервни делови.** Со ова се овозможува безбедно одржување на електричниот алат.
- ▶ **Никогаш не поправајте оштетени сетови на батерии.** Поправката на сетови на батерии треба да ја врши само производителот или овластен сервис.

#### Безбедносни правила за електричните ножици за жива ограда

- ▶ **Чувајте ги сите делови на своето тело подалеку од сечилото. Не обидувајте се да ги отстраните заглавените отпадоци од сечилото додека**

**машината е вклучена.** Сечилото се движи и по гаснењето на моторот. Еден момент на невнимание при работа со електричните ножици за жива ограда може да резултира со тежки повреди.

- ▶ **Ножиците за режење држете ги за рачките додека сечилото мирува и внимавајте да не го притиснете копчето за вклучување.** Внимателното држење на ножиците го намалува ризикот од случајно вклучување и повредите кои можат да настанат како последица од тоа.
- ▶ **Кога ги пренесувате или складираете електричните ножици секогаш ставете ја заштитната футрола.** Внимателното ракување со машината го намалува ризикот од повреда.
- ▶ **Обавезно исклучете ги сите прекинувачи за вклучување-/исклучување, одстранете ја или извадете батеријата кога сакате да отстраните заглавени исечоци или при сервисирање на уредот.** Случајното стартување на ножиците при отстранување на заглавен отпадок може да доведе до тежки последици.
- ▶ **Држете ги ножиците само за изолираните рачки, зошто сечилото може да дојде во допир со скриени електрични инсталации.** Контактот на сечилото со кабли може да ги наелектризира металните делови на пилата и да доведе до струен удар на ракувачот.
- ▶ **Сите струјни кабли чувајте ги понастрана од полето на режење.** Во грмушките кои ги режете може да има скриени струјни кабли и жици и така случајно сечилото од ножиците да дојде во контакт со нив.
- ▶ **Не користете ги ножиците при невреме, особено кога постои опасност од грмотевици.** Со тоа ќе ја намалите веројатноста да Ве удри гром.

### Дополнителни сигурносни напомени

- ▶ Оваа машина не е наменета на личности (и деца) со ограничени физички, сензорни или душевни можности, со недостаток на искуство и знаење, освен ако не им се обезбедени соодветни инструкции или надзор за употреба на машината од страна на личност одговорна за нивната безбедност. Децата треба да бидат под надзор да не си играат со уредот.
- ▶ **При работата, држете го електричниот апарат цврсто со двете дланки и стојте стабилно.** Со електричниот апарат посигурно ќе управувате ако го држите со двете дланки.
- ▶ **Проверете дали сите штитници и рачки се монтирани на своето место кога го употребавате производот.** Никогаш не работете со машина која не е целосно монтирана или на која се вршени недоволени преправки.
- ▶ **Подмачкувајте ја машината со спреј за подмачкување пред секоја употреба.**
- ▶ **Почекајте додека електричниот апарат сосема не прекине со работа, пред да го тргнете настрана.**
- ▶ Додека ја користите машината, во круг од најмалку 3 метри не треба да има луѓе и животни. Ракувачот на машината е одговорен за безбедноста на трети лица во нејзината близина.
- ▶ Никогаш не држете ја машината за сечилото.
- ▶ Никогаш не дозволувајте им на деца и луѓе кои не се запознаени со овие инструкции да ја користат машината. Локалните прописи можат да ја ограничат возраста на ракувачот.
- ▶ Не користете ја машината кога во близина има животни, луѓе, а особено деца.
- ▶ Ракувачот е одговорен за штетата нанесена на други луѓе или имот.
- ▶ Не користете ја машината боси или со отворени сандали. Носете крути обувки и долги панталони. Се препорачува носење на заштитни ракавици, очила и обувки. Не носете лабава облека или накит, којшто може да биде заплеткан во подвижните делови.
- ▶ Детално прегледајте ги растенијата коишто сакате да ги шишате и отстранете ги сите жици, кабли и други предмети.
- ▶ Секогаш пред употреба проверете да не е оштетено или истрошено сечилото, носачот на сечилото или склопката за сечење. Никогаш не работете со оштетено или истрошено сечило.
- ▶ Дознајте како да ја запрете машината во итен случај.
- ▶ Шишајте само по дневна светлина или под добро осветлување.
- ▶ Никогаш ме употребувајте ги ножиците со распани или немонтирани штитници.
- ▶ Пред да почнете со шишање проверете да се монтирани сите рачки и штитници. Никогаш не работете со машина која не е целосно монтирана или на која се вршени недоволени преправки.
- ▶ Никогаш не држете ги ножиците за сечилото.
- ▶ Внимавајте при употребата на тримерот за жива ограда, и погрижете се да стоите на сигурна подлога и постојано одржувајте рамнотежа.
- ▶ Обрнувајте внимание на околината и бидете свесни за евентуалните опасности кои не ги слушате поради бучавата на машината.
- ▶ Проверувајте редовно дали се затегнати сите навртки, завртки и шрафови, за безбедна употреба на електричните ножици.
- ▶ Чувајте ја машината на суво, затворено место, повисоко од подот и вон дофат на деца.
- ▶ Поради безбедносни причини, веднаш заменете ги истрошените или оштетените делови.
- ▶ Не обидувајте се сами да го поправате овој производ, освен ако имате соодветна обука за тоа.
- ▶ Секогаш користете Bosch оригинални резервни делови.
- ▶ Со цел за заштита од контакт со подвижното сечило, тримерот е дизајниран со две рачки и на секоја од нив има прекинувач. За тримерот да се вклучи, двата прекинувачи мораат да се притиснат истовремено. **Не**

употребувајте го уредот ако тој работи кога е притиснат само еден, или ниеден од двата прекинувачи.

### Напомени за оптимално користење на батериите

- ▶ **Не ја отворајте батеријата.** Постои опасност од краток спој.



Заштитете ја батеријата од топлина, на пр. од долготрајно изложување на сончеви зраци, оган, вода и влага. Постои опасност од експлозија.



- ▶ **Доколку се оштети батеријата или не се користи правилно, од неа може да излезе пара.** Внесете свеж воздух и доколку има повредени побарајте помош од лекар. Парата може да ги надразни дишните патишта.
- ▶ **Користете ја батеријата само во производи од производителот.** Само на тој начин батеријата ќе се заштити од опасно преоптоварување.
- ▶ **Батеријата може да се оштети од остри предмети како на пр. клинци или одртувач или со надворешно влијание.** Може да дојде до внатрешен краток спој и батеријата може да се запали, да пушти чад, да експлодира или да се прегрее.
- ▶ **Не предизвикувајте краток спој на батеријата.** Инаку, постои опасност од експлозија.
- ▶ Повремено чистете ги отворите за проветрување на батеријата со мека, чиста и сува четка.
- ▶ **Наполнете го мерниот уред со испорачаниот полнач.**

### Безбедносни напомени за полначи



Прочитајте ги сите безбедносни предупредувања и упатства.

Непочитувањето на безбедносните предупредувања и упатства може да доведе до електричен удар, пожар и/или сериозни повреди.

**Чувајте ги сите безбедносни предупредувања и упатства за идни консултации.**

Користете го полначот само откако ќе ги проучите сите функции и може да ги примените истите без ограничувања или откако ќе ги добиете потребните упатства.

- ▶ **Не дозволувајте им на деца, личности со ограничени физички, сензорни или психички ограничувања и/или недостаток на знаење или на личности незапознаени со ова упатство да го употребуваат уредот.** Државните

прописи можат да ја ограничат возраста на ракувачот.

- ▶ **Надгледувајте ги децата.** Така ќе се осигурате дека децата нема да си играат со полначот.
- ▶ **Полнете само Bosch литиум-јонски акумулатори со капацитет од 1,5 Ah (од 5 акумулаторски ќелии).** Напонот на батеријата мора да одговара на напонот за полнење на батеријата на полначот. Не пробувајте да полните батерии кои не се полнливи. Во спротивно, постои ризик од пожар и од експлозија.



**Полначот држете го подалеку од дожд и влага.** Навлегувањето на вода во полначот го зголемува ризикот од електричен удар.

Веднаш извлечете го приклучокот од штекерот, ако кабелот е оштетен или пресечен



- ▶ **Одржувајте ја чистотата на полначот.** Доколку се извалка, постои опасност од електричен удар.
- ▶ **Пред секое користење, проверете ги полначот, кабелот и приклучокот. Не го користете полначот, доколку забележите оштетувања. Не го отворајте сами полначот и оставете го на поправка кај квалификуван стручен персонал кој ќе користи само оригинални резервни делови.** Оштетениот полнач, кабел и приклучок го зголемува ризикот за електричен удар.
- ▶ **Не го користете полначот на лесно запалива подлога (на пр. хартија, текстил итн.) одн. во запалива околина.** Постои опасност од пожар заради затоплувањето на уредот што произлегува при полнењето.
- ▶ **Не ги покривајте отворите за проветрување на полначот.** Инаку полначот може да се прегрее и да не функционира правилно.
- ▶ За зголемена електрична безбедност, препорачуваме употреба на уред за резидуална струја со макс. јачина на струја од 30 mA. Секогаш проверете ја Физичката заштитната склопка пред употреба.

### Ознаки

Следните симболи се важни за читање и разбирање на упатството за употреба. Ве молиме проучете ги символите и нивното значење. Точната интерпретација

на символите ќе ви помогне подобро и побезбедно да го користите уредот.

Ознака	Значење
	Носете заштитни ракавици
	Правец на движење
	Правец на реакција
	Тежина
	Вклучување
	Исклучување
	Чујна бучава
	Забранети акции
	Дополнителна опрема/резервни делови

до електричен удар, пожар и/или сериозни повреди. Видете ги илустрациите на крајот на упатството.

### Употреба со соодветна намена

Електричните ножици се дизајнирани за шишање и поткастрување живи огради и грмушки во домашни градини.

### вградени компоненти (види слика А)

Нумерирањето на напишаните компоненти се однесува на приказот на уредот на страните со цртежи.

- (1) Рачка (изолирана дршка)
- (2) Прекинувач за вклучување/исклучување
- (3) Брава на прекинувачот за вклучување / исклучување
- (4) Заштита за дланките
- (5) Меч
- (6) Заштитна футрола
- (7) Полнач
- (8) Копче за отворање на батеријата
- (9) Батерија

**Илустрираната или опишаната опрема не е дел од стандардниот обем на испорака. Комплетната опрема може да ја најдете во нашата Програма за опрема.**

## Опис на производот и употребата



**Прочитајте ги сите безбедносни предупредувања и упатства.**

Непочитувањето на безбедносните предупредувања и упатства може да доведе

### Технички податоци

Безжични електрични ножици за жива ограда		AHS 48-20 LI	AHS 50-20 LI	AHS 53-20 LI	AHS 55-20 LI	Universal HedgeCut 18-500	Universal HedgeCut 18-550
Број на артикл		<b>3 600 H49 F..</b>	<b>3 600 H49 F..</b>	<b>3 600 H49 G..</b>	<b>3 600 H49 G..</b>	<b>3 600 H49 F..</b>	<b>3 600 H49 G..</b>
Број на удари во празен од	min <sup>-1</sup>	2600	2600	2600	2600	2600	2600
Висина на шишање	мм	480	500	530	550	500	550
Отвор на запците	мм	20	20	20	20	20	20
Тежина согласно ЕРТА-Procedure 01:2014 <sup>A)</sup>	кг	2,5	2,5	2,6	2,6	2,5	2,6
Сериски број		види ја плочката со податоци на апаратот					
Препорачана околна температура при полнење	°C	0... +35	0... +35	0... +35	0... +35	0... +35	0... +35
Дозволена околна температура при полнење <sup>B)</sup> и при складирање	°C	-20... +50	-20... +50	-20... +50	-20... +50	-20... +50	-20... +50



<b>Безжични електрични ножици за жива ограда</b>	<b>AHS 48-20 LI</b>	<b>AHS 50-20 LI</b>	<b>AHS 53-20 LI</b>	<b>AHS 55-20 LI</b>	<b>Universal HedgeCut 18-500</b>	<b>Universal HedgeCut 18-550</b>
--	---------------------	---------------------	---------------------	---------------------	--	--

Тип на батерија PBA 18V...W-  
1,5 Ah, 2,0 Ah, 2,5 Ah, 3,0 Ah, 4,0 Ah, 5,0 Ah, 6,0 Ah

- A) во зависност од употребената батерија  
B) ограничена јачина при температури <0 °C

Полнач		AL 1810 CV	AL 1815 CV	AL 1830 CV	AL 1880 CV
Струја за полнење	A	1,0	1,5	3,0	8,0
Време на полнење (празна батерија)					
– Батерија со 1,5 Ah	мин	94	63	33	27
– Батерија со 2,0 Ah	мин	124	84	45	30
– Батерија со 2,5 Ah	мин	154	105	60	36
– Батерија со 3,0 Ah	мин	185	130	72	46
– Батерија со 4,0 Ah	мин	244	168	95	35
– Батерија со 6,0 Ah	мин	364	260	130	62
Тежина согласно ЕРТА- Procedure 01:2014	кг	0,17	0,38	0,40	0,60
Заштитна класа		□ / II	□ / II	□ / II	□ / II

Податоците важат за номинален напон [U] од 230 V. Овие податоци може да отстапуваат при различни напони, во зависност од изведбата во односната земја.

## Информации за бучава/вибрации

Утврдени вредности на емисија на бучава согласно **EN 62841-4-2:2019**.

Нивото на звук на уредот, оценето со A, типично изнесува: Ниво на звучен притисок **71 dB(A)**; ниво на звучна моќност **91 dB(A)**. Несигурност K = **1,0 dB**.

### Носете заштита за слухот!

Вкупните вредности на вибрациите  $a_h$  (векторски збир на три насоки) и несигурноста K дадени се во согласност со **EN 62841-4-2:2019**:

$$a_h = 2,5 \text{ m/s}^2, K = 1,5 \text{ m/s}^2,$$

Навередната/-ните вкупна(и) вредност(и) на вибрации и наведената/-ните вредност(и) за емисија на бучавост(a) одредени се и измерени во склад со нормативен стандардизиран тест метод и може да се користат за меѓусебна споредба на електричниот алат со друг.

Навередната/-ните вкупна(и) вредност(и) на вибрации и наведената/-ните вредност(и) за емисија на бучавост(a) исто така може да се користат за прелиминарна проценка на изложеноста.

Бидејќи емисиите на вибрации и бучава за време на стварна употреба на електричниот алат можат да отстапуваат од наведените вредности, во зависност од начинот на кој се користи електричниот алат, а особено од тоа каков тип на работно парче се обработува; и - одтаму и потребата да се воспостават безбедносни мерки за заштита на операторот врз основа на проценка на изложеноста на вибрации за време на стварната употреба (и овде мора да се земат во предвид сите делови на работниот циклус, на пример, периодите кога

електричниот алат е исклучен, но и периодите кога е вклучен, но работи без оптоварување).

## Вклучување

### За Ваша безбедност

- ▶ **Предупредување: Пред да го прилагодувате или чистите уредот, исклучете го и извадете му ја батеријата.**
- ▶ **По исклучувањето на машината, сечилото работи уште неколку секунди.**
- ▶ **Не допирајте го сечилото додека се движи.**

### Полнење на батеријата

- ▶ **Внимавајте на електричниот напон!** Напонот на изворот на струја мора да одговара на оној кој е наведен на спецификационата плочка на полначот.

Батеријата е опремена со температурен монитор кој дозволува полнење само на температури од 0 °C до 35 °C степени. Така се обезбедува долготрајност на батеријата.

**Совет:** Батеријата се испорачува полу-наполнета. За да ја наполните целосно батеријата, пред првата употреба ставете ја на полнач додека не се наполни целосно.

Литиум-јонските батерии може да се наполнат во секое време, без да се намали нивниот рок на употреба.

Прекиот при полнењето не и наштетува на батеријата.

Литиум-јонската батерија е заштитена од длабинско празнење со „Electronic Cell Protection (ECP)“. При празна батерија производот е опремен со заштита од вклучување: Машината повеќе не работи.

**По автоматското исклучување на уредот, не притискајте на прекинувачот за вклучување/исклучување.** Батеријата може да се оштети.

Внимавајте на напомените за отстранување на батериите.

### Редување/вадење на батеријата (види слика В)

**Совет:** Користењето на несоодветни батерии може да доведе до погрешно функционирање или до оштетување на уредот.

Повторно ставете ја батеријата (9). Проверете дали батеријата е правилно вклопена.

За вадење на батеријата (9) од уредот, притиснете го копчето за вадење на батеријата (8) и извадете ја батеријата.

### Полнење

Полнењето започнува кога полначот е приклучен во утикач и батеријата (9) е вметната во полначот (7).

Поради интелигентниот процес на полнење, автоматски се препознава состојбата на наполнетост на батеријата и ќе биде наполнета со оптималниот капацитет во зависност од температурата и напонот на батеријата.

Така се негува батеријата и при чување во полначот постојано е наполнета.

### Значење на елементите за приказ (AL 1815 CV)

**Трепкаво светло на приказот за наполнетост на батеријата**

 Процесот на брзо полнење се сигнализира со **трепкање** на приказот за полнење на батеријата.

**Постојано светење на индикаторот за наполнетост на батеријата**

 **Трајно светло** на приказот за наполнетост на батеријата сигнализира дека батеријата е целосно наполнета или дека температурата на батеријата е надвор од дозволените граници на температура за полнење и затоа не може да се наполни. Штом се постигне дозволената граница на температура, батеријата ќе се наполни.

Откако ќе ја извадите батеријата **трајното светло** на приказот за полнење на батеријата, сигнализира дека струјниот приклучок е сеуште приклучен на сидната дозна и полначот е подготвен за работа.

### Значење на индикаторите (AL 1830 CV)

**Трепка (брзо) зелениот индикатор за наполнетост**

 Процесот на брзо полнење се сигнализира со **брзо трепкање** на зелениот приказ за полнење на акумулаторот.

**Напомена:** Брзото полнење е можно само ако температурата на батеријата е во границите на дозволената температура, види го делот „Технички податоци“.

**Трепка (полека) зелениот индикатор за наполнетост**

 При наполнетост на батеријата од околу 80%, зеленото светло трепка полека.

Батеријата може да се извади и веднаш да се користи.

**Траен зелен приказ за полнење на батеријата**

 **Трајното светло** на зелениот приказ на батеријата сигнализира, дека батеријата е целосно наполнета.

Без вметната батерија **трајното светло** на приказот за полнење на батеријата сигнализира дека струјниот приклучок е приклучен на сидната дозна и полначот е подготвен за работа.

**Постојано црвено светло на индикаторот за наполнетост**

 **Трајното светло** на црвениот приказ за полнење на батеријата сигнализира дека температурата е надвор од дозволените граници на полнење, видете во делот „Технички податоци“. Веднаш штом се постигнат дозволените граници на температура, полначот се префрла автоматски на брзо полнење.

**Трепка индикаторот за наполнетост на батеријата**

 Трепкање на црвениот индикатор за наполнетост на батеријата сигнализира друга препрека во процесот на полнење, види во делот „Причини и помош“.

## Ракување

**Вклучување и исклучување (видете ги сликите С и D)**

За **вклучување** притиснете го прво клучот за вклучување (3) и држете го притиснат. Потоа притиснете го прекинувачот за вклучување/исклучување (2) и држете го притиснат.

За **исклучување** ослободете го клучот за вклучување (3) и потоа пуштете го прекинувачот за вклучување/исклучување (2).

### Функција на сечилото

Иако отворите на запците се дозволени за гранки со Ø 20 mm, овозможено е врвот на запците да биде сече до Ø 25 mm.

**Работа со ножиците за кастреење (види слика E)**

Рамномерно движете ги ножиците во правецот на сечење. Двостраните сечила овозможуваат косење во двете насоки или со цик-цак движења.

Прво кастрете ги страните на оградата, а потоа горниот раб.

За да добиете прави страни, препорачуваме косење во правецот а растење оддолу нагоре. Ако косите одгоре надолу, ги мрдате тенките гранки нанадвор, па можат да се јават дупки или длапки.

За на крај и горниот раб да го искосите рамномерно, затегнете по целата должина на оградата конец на саканата висина.

Внимавајте да не пресечете други предмети, како на пример жици. Може да се оштети сечилото или моторот на уредот.

### Анти-блок механизам

Ако сечилото дојде во допир со тврд материјал, оптоварувањето на моторот се зголемува.

Интелигентната микроелектроника го препознава преоптоварувањето и повеќепати го гасне и пали моторот, за да го ослободи сечилото и да го пресече материјалот.

Чујното вклучување и исклучување трае до 3 секунди. Откако ќе го пресече материјалот, уредот потоа работи нормално, или сечилото поради преоптовареноста застанува отворено (на пример при блокада со метална жица).

## Отстранување грешки



### Електрични ножици

Симптом	Можна причина	Помош
Ножиците не работат	Празна батерија	Наполнете ја батеријата, исто така погледнете во Забелешки за полнење
	Батеријата не е правилно вметната	Проверете да се заклучени двете брави
Машината работи со прекини	Неисправни внатрешни инсталации во уредот	Побарајте помош од сервис
	Прекинувачот е расипан	Побарајте помош од сервис
	Насоката на вртење на моторот се менува па застанува на околу 3 секунди	види Совети за работа (Анти-блок механизам)
Моторот работи но сечилото мирува	Внатрешна грешка	Побарајте помош од сервис
Сечилото е тапо	Тапо сечило	Наострете го сечилото
	Сечилото има рецки	Дадете го сечилото на преглед
	Преголемо триење поради недостаток на подмачкување	Подмачкајте со спреј за подмачкување
Сечилото не се движи	Празна батерија	Наполнете ја батеријата, исто така погледнете во Забелешки за полнење
	Машината е расипана	Побарајте помош од сервис
Јаки вибрации/бучава	Машината е расипана	Побарајте помош од сервис
Батеријата кратко трае	Преголемо триење поради недостаток на подмачкување	Подмачкајте со спреј за подмачкување
	Сечилото треба да се исчисти	Исчистете го сечилото
	лоша техника на сечење	види Совети за работа (слика Е)
	Батеријата не е сосем полна	Наполнете ја батеријата, исто така погледнете во Забелешки за полнење
Сечилото се движи бавно или анти-блок механизмот не работи	Празна батерија	Наполнете ја батеријата, исто така погледнете во Забелешки за полнење
	Батеријата е чувана на температура пониска од дозволената работна температура	Оставете ја батеријата да се загрее на собна температура (во границите од 0–35 °C)

### Батерија и полнач

Проблем	Можна причина	Помош
Трепка црвениот индикатор на батеријата	Батеријата не е (правилно) вметната Контактите на батеријата се извалкани	Вметнете ја батеријата правилно во уредот Исчистете ги контактите на батеријата; на пр. повеќе пати вметнете ја и извадете ја батеријата, по потреба заменете ја
Не евозможен процес на полнење	Дефектна батерија	Менување на батеријата
Индикаторот за наполнетост на батеријата не свети	Струјниот приклучок на полначот не е (правилно) вметнат Утикачот, струјниот кабел или полначот се дефектни	Струјниот приклучок (целосно) е вметнат во сидната дозна Проверете го струјниот напон, а полначот оставете го на проверка во авторизирана сервисна служба за Bosch-електрични алати

## Одржување и сервис

### Одржување, чистење и чување

- **Извадете ја батеријата од машината пред да работите на неа (на пример пред редовно одржување, замена на делови и слично), како и пред транспорт и складирање.** При невнимателно ракување со прекинувачот за вклучување/исклучување, постои опасност од повреди.
- **Одржувајте го уредот чист, за да обезбедите добра и безбедна работа.**

Не редете други предмети врз уредот.

Одржувајте ги уредот и отворите за проветрување чисти, за да функционираат добро и безбедно.

Никогаш не прскајте го уредот со вода.

Никогаш не потопувајте го уредот во вода.

Уредот складирајте го на безбедно, суво место вон допир на деца.

Не редете други предмети врз уредот.

Проверете сите навртки, подлошки и завртки да се цврсто прицврстени со цел за безбедна работа со уредот.

Редовно прегледувајте го уредот и заменувајте ги веднаш оштетените или изабените делови.

Секогаш користете Bosch оригинални резервни делови.

### Одржување на батеријата

За да постигнете оптимална употреба на батеријата следете ги следните упатства и мерки на претпазливост:

- Заштитете ја батеријата од влага и вода.
- Складирајте ја батеријата во граници на температура од  $-20^{\circ}\text{C}$  –  $50^{\circ}\text{C}$ . Не оставајте ја батеријата на пример во автомобил на лето.
- Батеријата полнете ја одвоено, а не додека стои во уредот.
- Не оставајте ја батеријата во косачката изложена на директна сончева светлина.
- Оптималната температура за чување на батеријата изнесува  $5^{\circ}\text{C}$ .
- Повремено чистете ги отворите за проветрување на батеријата со мека, чиста и сува четка.

Скратеното време на работа по полнењето покажува дека батеријата е потрошена и мора да се замени.

### Сервисна служба и совети при користење

Сервисната служба ќе одговори на Вашите прашања во врска со поправката и одржувањето на Вашиот производ како и резервните делови. Ознаки за експлозија и информации за резервните делови исто така ќе најдете на: [www.bosch-pt.com](http://www.bosch-pt.com)

Тимот за советување при користење на Bosch ќе ви помогне доколку имате прашања за нашите производи и опрема.

За сите прашања и нарачки на резервни делови, Ве молиме наведете го 10-цифрениот број од спецификационата плочка на производот.

#### Северна Македонија

Д.Д. Електрис  
Сава Ковачевиќ 47Нб, број 3  
1000 Скопје  
Е-пошта: [dimce.dimcev@servis-bosch.mk](mailto:dimce.dimcev@servis-bosch.mk)  
Интернет: [www.servis-bosch.mk](http://www.servis-bosch.mk)  
Тел./факс: 02/ 246 76 10  
Моб.: 070 595 888

Д.П.Т.У "РОЈКА"  
Јани Лукровски бб; Т.Ц Автокоманда локал 69  
1000 Скопје  
Е-пошта: [servisrojka@yahoo.com](mailto:servisrojka@yahoo.com)  
Тел: +389 2 3174-303  
Моб: +389 70 388-520, -530

#### Дополнителни адреси на сервиси може да најдете под:

[www.bosch-pt.com/serviceaddresses](http://www.bosch-pt.com/serviceaddresses)

### Транспорт

Литиум-јонските батерии подлежат на барањата на Законот за опасни материјали. Батериите може да се транспортираат само од страна на корисникот, без потреба од дополнителни квалификации.

При пренос на истите од страна на трети лица (на пр. воздушен транспорт или шпедиција) неопходно е да се внимава на специјалните напомени на амбалажата и ознаките. Во таков случај, при подготовката на пратката мора да се повика експерт за опасни супстанции.

Транспортирајте ги батериите само доколку кукиштето е неоштетено. Залепете ги отворените контакти и спакувајте ја батеријата на тој начин што нема да се

движи во амбалажата. Ве молиме внимавајте на евентуалните дополнителни национални прописи.

### Отстранување



Електричните уреди, батериите, опремата и амбалажите треба да се сортираат за повторна употреба.



Не фрлајте ги уредите и батериите во домашната канта за губре!

### Само за земјите од ЕУ:

Според европската регулатива 2012/19/EU електричните апарати што се во употреба и дефектните или искористените батерии според регулативата 2006/66/EC мора одделно да се соберат и да се рециклираат за повторна употреба.

### Батерии:

#### Литиум-јонски:

Ве молиме внимавајте на напомените во делот Транспорт (види „Транспорт“, Страница 217).

## Srpski

### Sigurnosne napomene

#### Objašnjenje simbola



Pročitajte uputstvo za rad.



Ne koristiti na kiši.



Nosite zaštitu za oči.



Izvadite akumulator pre obavljanja radova podešavanja ili čišćenja na baštenskom uređaju ili ako baštenski uređaj ostane neko vreme bez nadzora.



Držite ruke podalje od noža.

### Opšte sigurnosne napomene za električne alate

**⚠ UPOZORENJE** Pročitajte sva sigurnosna upozorenja, uputstva, ilustracije i specifikacije isporučene uz ovaj električni alat. Propusti u pridržavanju svih dole navedenih uputstava mogu imati za posledicu električni udar, požar i/ili teške povrede.

### Čuvajte sva upozorenja i uputstva za buduću upotrebu.

Pojam „električni alat“ upotrebljen u upozorenjima odnosi se na električne alate sa pogonom na struju (sa kablom) i na električne alate sa akumulatorskim pogonom (bez kabla).

### Sigurnost radnog područja

#### ► Držite vaše radno područje čisto i dobro osvetljeno.

Nered ili neosvetljena radna područja mogu voditi nesrećama.

#### ► Ne radite sa električnim alatom u okolini ugroženoj eksplozijom, u kojoj se nalaze zapaljive tečnosti, gasovi ili prašina.

Električni alati stvaraju varnice koje mogu zapaliti prašinu ili isparenja.

#### ► Držite podalje decu i druge osobe za vreme korišćenja električnog alata.

Stvari koje vam odvrataju pažnju mogu dovesti do gubitka kontrole.

### Električna sigurnost

#### ► Priključni utikač električnog alata mora odgovarati utičnici. Utikač ne sme nikako da se menja. Ne upotrebljavajte adaptere utikača zajedno sa električnim alatima zaštićenim uzemljenjem.

Nemodifikovani utikači i odgovarajuće utičnice smanjuju rizik od električnog udara.

#### ► Izbegavajte kontakt telom sa uzemljenim površinama kao što su cevi, radijatori, šporeti i frižideri.

Postoji povećani rizik od električnog udara ako je vaše telo uzemljeno.

#### ► Držite električni alat što dalje od kiše ili vlage.

Prodor vode u električni alat povećava rizik od električnog udara.

#### ► Kabl ne koristite u druge svrhe. Nikada ne koristite kabl za nošenje električnog alata, ne vucite ga i ne izvlačite ga iz utičnice. Držite kabl dalje od vreline, ulja, oštih ivica ili pokretnih delova.

Oštećeni ili umršeni kablovi povećavaju rizik od električnog udara.

#### ► Ako sa električnim alatom radite na otvorenom, upotrebljavajte samo produžne kablove koji su pogodni za upotrebu na otvorenom.

Upotreba kabla pogodnog za upotrebu na otvorenom smanjuje rizik od električnog udara.

#### ► Ako ne možete da izbegnete rad sa električnim alatom u vlažnoj okolini, koristite zaštitni uređaj diferencijalne struje (RCD).

Upotreba zaštitnog uređaja diferencijalne struje smanjuje rizik od električnog udara.

### Sigurnost osoblja

#### ► Budite pažljivi, pazite na to šta radite i postupajte razumno tokom rada sa vašim električnim alatom. Ne koristite električni alat ako ste umorni ili pod uticajem droge, alkohola ili lekova.

Momentat nepažnje kod upotrebe električnog alata može rezultirati ozbiljnim povredama.

#### ► Nosite ličnu zaštitnu opremu. Uvek nosite zaštitne naočare.

Nošenje zaštitne opreme, kao što je maska za prašinu, sigurnosne cipele koje ne klišu, zaštitni šlem ili zaštita za sluh, zavisno od vrste i upotrebe električnog alata, smanjuje rizik od povreda.

- ▶ **Izbegavajte nenamerno puštanje u rad. Uverite se da je električni alat isključen, pre nego što ga priključite na struju i/ili na akumulator, uzmete ga ili nosite.** Nošenje električnog alata sa prstom na prekidaču ili priključivanje na struju uključenog električnog alata vodi do nesreće.
- ▶ **Uklonite bilo kakve ključeve za podešavanje ili ključeve za zavrtnjeve, pre nego što uključite električni alat.** Ostavljanje ključa za zavrtnjeve ili ključa prikačenog na rotirajući deo električnog alata može rezultirati ličnom povredom.
- ▶ **Izbegavajte neprirodno držanje tela. Pobrinite se uvek da stabilno stojite i u svako doba održavajte ravnotežu.** Ovo omogućava bolje upravljanje električnim alatom u neočekivanim situacijama.
- ▶ **Nosite pogodnu odeću. Ne nosite široku odeću ili nakit. Držite kosu i odeću dalje od pokretnih delova.** Pokretni delovi mogu zahvatiti široku odeću, nakit ili dugu kosu.
- ▶ **Ako mogu da se montiraju uređaji za usisavanje i skupljanje prašine, uverite se da li su priključeni i upotrebljeni kako treba.** Usisavanje prašine može smanjiti rizike koji su povezani sa prašinom.
- ▶ **Ne dozvolite da pouzdanje koje ste stekli čestom upotrebom alata utiče na to da postanete neoprezni i da zanemarite sigurnosne principe za upotrebu alata.** Neoprezno delovanje može prouzrokovati teške povrede u deliću sekunde.

#### Upotreba i briga o električnim alatima

- ▶ **Ne preopterećujte aparat. Upotrebljavajte električni alat koji je pogodan za vaš zadatak.** Odgovarajući električni alat radi bolje i sigurnije tempom za koji je projektovan.
- ▶ **Ne koristite električni alat čiji je prekidač u kvaru.** Svaki električni alat koji se ne može kontrolisati prekidačem je opasan i mora se popraviti.
- ▶ **Izvučite utikač iz utičnice i/ili izvadite akumulatorsku bateriju iz električnog alata, ukoliko je to moguće, pre nego što izvršite bilo kakva podešavanja, promenu pribora ili pre nego što uskladištite električni alat.** Takve preventivne sigurnosne mere smanjuju rizik od slučajnog pokretanja električnog alata.
- ▶ **Čuvajte nekorišćene električne alate izvan dometa dece i ne dozvoljavajte korišćenje alata osobama koje ne poznaju isti ili nisu pročitale ova uputstva.** U rukama neobučanih korisnika električni alati postaju opasni.
- ▶ **Održavajte električni alat i pribor. Proverite da li pokretni delovi aparata besprekorno funkcionišu i da li su dobro povezani, da li su delovi možda polomljeni ili su tako oštećeni da je ugroženo funkcionisanje električnog alata. Pre upotrebe popravite alat ukoliko je oštećen.** Mnoge nesreće su prouzrokovane lošim održavanjem električnih alata.
- ▶ **Održavajte alate za sečenje oštre i čiste.** Sa adekvatno održanim alatom za sečenje sa oštrim sečivima manja je

verovatnoća da će doći do zapinjanja i upravljanje je jednostavnije.

- ▶ **Upotrebljavajte električni alat, pribor, alate koji se umeću itd. prema ovim uputstvima. Obratite pažnju pritom na uslove rada i posao koji morate obaviti.** Upotreba električnog alata za namene drugačije od predviđenih može voditi opasnim situacijama.
- ▶ **Održavajte drške i prihvatne površine suvim, čistim i bez ostataka ulja ili masnoće.** Klizave drške ili prihvatne površine ne omogućavaju bezbedno rukovanje i upravljanje alatom u neočekivanim situacijama.

#### Upotreba i briga o alatu na akumulatorski pogon

- ▶ **Punite samo u aparatima za punjenje, koje je preporučio proizvođač.** Punjač koji je pogodan za jednu vrstu akumulatorske baterije može stvoriti rizik od požara ako se koristi za drugačiju akumulatorsku bateriju.
- ▶ **Upotrebljavajte električni alat samo zajedno sa akumulatorskim baterijama namenjenim za njih.** Upotreba bilo kojih drugih akumulatorskih baterija može stvoriti rizik od povrede ili požara.
- ▶ **Držite nekorišćenu akumulatorsku bateriju dalje od drugih metalnih objekata, poput kancelarijskih spajalica, novčića, ključeva, eksera, zavrtnja ili drugih malih metalnih predmeta, koji mogu prouzrokovati povezivanje jednog terminala sa drugim.** Kratak spoj između baterijskih terminala može prouzrokovati opekotine ili požar.
- ▶ **Kod pogrešne primene iz akumulatorske baterije može biti izbačena tečnost. Izbegavajte kontakt sa njom. Kod slučajnog kontakta isperite sa vodom. Ako tečnost dospe u oči, potražite i dodatnu lekarsku pomoć.** Tečnost iz akumulatora može prouzrokovati iritaciju ili opekotine.
- ▶ **Ne koristite akumulatorsku bateriju ili alat koji je oštećen ili modifikovan.** Oštećene ili modifikovane akumulatorske baterije mogu se ponašati nepredvidivo, što može rezultirati požarom, eksplozijom ili povredom.
- ▶ **Ne izlažite akumulatorsku bateriju ili alat vatri ili visokim temperaturama.** Izlaganje vatri ili temperaturama iznad 130°C može prouzrokovati eksploziju.
- ▶ **Pridržavajte se svih uputstava u vezi sa punjenjem i ne punite akumulatorsku bateriju ili alat izvan temperaturnog opsega naznačenog u uputstvima.** Nepropisno punjenje ili punjenje na temperaturama izvan naznačenog opsega može oštetiti akumulatorsku bateriju i povećati rizik od požara.

#### Servisiranje

- ▶ **Neka vam vaš električni alat popravljaju samo kvalifikovano osoblje, koristeći samo originalne rezervne delove.** Ovo će osigurati očuvanje bezbednosti električnog alata.
- ▶ **Nikada ne servisirajte oštećene akumulatorske baterije.** Servisiranje akumulatorskih baterija treba da vrše isključivo proizvođač ili ovlašćeni serviseri.



### Sigurnosne napomene za makaze za živu ogradu

- ▶ **Držite sve delove tela podalje od noža. Ne pokušavajte da uklanjate rezani materijal ili da držite sečeni materijal kada nož radi.** Noževi nastavljaju da se kreću nakon isključivanja. Moment nepažnje kod upotrebe makaza za živu ogradu može da uzrokuje teške povrede.
- ▶ **Nosite makaze za živu ogradu za dršku kada nož miruje i pazite da ne pritisnete prekidač za uključivanje/isključivanje.** Pažljivo nošenje makaza za živu ogradu smanjuje rizik od slučajnog pokretanja i opasnost od povreda koja time može da nastane zbog noža.
- ▶ **Kod transporta ili spremanja makaza za živu ogradu uvek navucite pokrov noža.** Pažljivo rukovanje makazama za živu ogradu smanjuje opasnost od povreda uzrokovanih nožem.
- ▶ **Proverite da su svi prekidači za uključivanje/isključivanje isključeni i da je akumulator izvađen ili odvojen kada uklanjate zaglavljene rezani materijal ili održavate uređaj.** Neočekivano pokretanje makaza za živu ogradu kod uklanjanja zaglavljelog rezanog materijala ili prilikom radova održavanja može da uzrokuje teške povrede.
- ▶ **Držite makaze za živu ogradu samo za izolovane površine za hvatanje jer nož može da dođe u dodir sa skrivenim električnim kablovima.** Kontakt noža sa kablom pod naponom može da izloži metalne delove makaza za živu ogradu naponu i uzrokuje električni udar.
- ▶ **Držite sve mrežne kablove i vodove podalje od područja rezanja.** Mrežni kablovi ili vodovi mogu biti skriveni u živoj ogradi ili grmlju i zbog toga mogu slučajno da se preseku nožem.
- ▶ **Ne koristite makaze za živu ogradu po lošem vremenu, a posebno ako postoji opasnost od udara munje.** Time smanjujete opasnost da vas udari munja.

### Dodatne sigurnosne napomene

- ▶ Ovaj uređaj nije namenjen za to da ga koriste osobe (uključujući decu) sa smanjenim fizičkim, osetilnim ili duševnim sposobnostima ili nedovoljnim iskustvom i/ili znanjem, osim ako nisu pod nadzorom osobe koja je odgovorna za njihovu sigurnost ili su od nje dobili uputstva o tome kako koristiti uređaj. Decu bi trebalo nadzirati da biste bili sigurni da se ne igraju uređajem.
- ▶ **Prilikom rada držite električni alat čvrsto sa obe ruke i zauzmite siguran položaj tela.** Električni alat se sigurnije vodi sa dve ruke.
- ▶ **Proverite da li su montirane sve zaštitne naprave i drške kod upotrebe proizvoda.** Nikada ne pokušavajte da stavite u pogon nepotpuno montiran proizvod ili proizvod sa nedozvoljenim izmenama.
- ▶ **Podmazujte nosač noža pre upotrebe sprejom za održavanje.**
- ▶ **Sačekajte da se električni alat zaustavi pre nego što ga položite.**

- ▶ Za vreme rada u krugu od 3 metra ne smeju se zadržavati druge osobe ili životinje. Rukovalac je u radnom području odgovoran za druge.
- ▶ Makaze za živu ogradu nikada ne dirajte za nosač noža.
- ▶ Nikada ne dozvolite deci ili osobama koje ne poznaju ova uputstva da koriste makaze za živu ogradu. Nacionalni propisi mogu da ograničavaju starost rukovaoca.
- ▶ Nemojte nikada da režete živu ogradu kada se osobe, a posebno deca ili domaće životinje, nalaze u neposrednoj blizini.
- ▶ Rukovalac je odgovoran za nezgode ili štete uzrokovane drugim ljudima ili njihovoj imovini.
- ▶ Ne koristite makaze za živu ogradu ako ste bos ili nosite otvorene sandale. Uvek nosite čvrste cipele i duge pantalone. Preporučuje se nošenje čvrstih rukavica, cipela koje se ne klizu i zaštitnih naočara. Ne nosite široku odeću ili nakit koji može da se zapetlja u pokretne delove.
- ▶ Pažljivo proverite živu ogradu koju režete i odstranite sve žice i ostale strane predmete.
- ▶ Pre upotrebe uvek proverite da li su noževi, zavrtnji noževa i ostali delovi mehanizma za rezanje istrošeni ili oštećeni. Nikada ne radite sa oštećenim ili jako istrošenim mehanizmom za rezanje.
- ▶ Upoznajte se sa rukovanjem makazama za živu ogradu da biste mogli odmah da ih zaustavite u nuždi.
- ▶ Režite živu ogradu samo po dnevnoj svetlosti ili jakoj veštačkoj rasveti.
- ▶ Nikada ne koristite makaze za živu ogradu ako zaštitne naprave nisu ispravne ili montirane.
- ▶ Proverite da li su sve isporučene drške i zaštitne naprave montirane kod upotrebe uređaja. Nikada ne pokušavajte da stavite u pogon nepotpuno montirane makaze za živu ogradu ili makaze za živu ogradu sa nedozvoljenim izmenama.
- ▶ Makaze za živu ogradu nikada ne držite za nosač noža.
- ▶ Prilikom rada makaza za živu ogradu uvek zauzmite siguran položaj tela i uvek održavajte ravnotežu.
- ▶ Budite svesni svoje okoline i spremni za moguće opasne momente koje možda ne možete da čujete tokom rezanja žive ograde.
- ▶ Proverite da li su sve navrtke, klinovi i zavrtnji dobro pričvršćeni da bi se obezbedilo sigurno radno stanje makaza za živu ogradu.
- ▶ Čuvajte makaze za živu ogradu na suvom, povišenom ili zatvorenom mestu, van dosega dece.
- ▶ Radi sigurnosti zamenite istrošene ili oštećene delove.
- ▶ Ne pokušavajte da popravljate proizvod ako za to nemate neophodnu kvalifikaciju.
- ▶ Proverite da je delove koje treba zameniti proizvela firma Bosch.
- ▶ Kao zaštita od diranja pokretnog noža su makaze za živu ogradu opremljene zaštitnim prekidačem noža na svakoj drški. Za rad makaza za živu ogradu moraju se istovremeno pritisnuti oba prekidača. **Ne koristite baštenski uređaj, čak i kada radi, ako nisu pritisnuta oba prekidača ili je pritisnut samo jedan prekidač.**

## Uputstva za optimalan rad sa akumulatorom

- ▶ **Ne otvarajte bateriju.** Postoji opasnost od kratkog spoja.



**Zaštitite akumulator od toplote (na primer i od trajnog sunčevog zračenja), vatre, vode i vlage.** Postoji opasnost od eksplozija.



- ▶ **Kod oštećenja i nestručne upotrebe akumulatora mogu izlaziti pare.** Dovodite sveži vazduh i potražite kod tegoba nekog lekara. Pare mogu nadražiti disajne puteve.
- ▶ **Koristite akumulator samo sa proizvođača ovog proizvođača.** Samo tako se akumulator štiti od opasnog preopterećenja.
- ▶ **Baterija može da se ošteti oštrim predmetima, kao npr. ekserima ili odvijačima zavrtneja ili usled dejstva neke spoljne sile.** Može da dođe do internog kratkog spoja i akumulatorska baterija može da izgori, dimi, eksplođira ili da se pregreje.
- ▶ **Ne prespajajte akku kratko.** Postoji opasnost od eksplozija.
- ▶ Čistite povremeno prореze za ventilaciju akumulatora sa mekom, čistom i suvom četkicom.
- ▶ **Uređaj punitе samo pomoću isporučenog punjača.**

## Sigurnosna uputstva za uređaje za punjenje



**Čitajte savete o sigurnosti i uputstva.**

Propusti kod poštovanja saveta o sigurnosti i uputstava mogu prouzrokovati električni udar, požar i/ili teške povrede.

### Sačuvajte sve savete o sigurnosti i uputstva za budućnost.

Koristite uređaj za punjenje samo, ako ste u potpunosti procenili sve funkcije i možete da ih izvedete bez ograničenja ili ako ste dobili odgovarajuća uputstva.

- ▶ **Ne dozvolite deci, osobama sa ograničenim fizičkim, čulnim ili duhovnim sposobnostima ili nedostajućim iskustvom i/ili nedostajućim znanjem i/ili sa ovim uputstvima ne davati nikada baštenski uređaj da ga koriste osobe bez poverenja.** Nacionalni propisi ograničavaju moguću starost radnika.
- ▶ **Kontrolišite decu.** Na taj način se uveravate da se deca ne igraju punjačem.

- ▶ **Punite samo litijum-jonske akumulatorе firme Bosch kapaciteta od 1,5 Ah (od 5 akumulatorskih ćelija).** Napon akumulatora mora da odgovara naponu punjenja akumulatora na punjaču. Ne punitе akumulatorе koji nisu namenjeni za ponovno punjenje. U protivnom postoji opasnost od požara i eksplozije.



**Držite punjač podalje od kiše ili vlage.**

Prodiranje vode u punjač povećava rizik od električnog udara.



Odmah izvucite utikač iz utičnice ako je kabl oštećen ili presečen





- ▶ **Održavajte čistoću punjača.** Zbog nečistoće postoji opasnost od električnog udara.
- ▶ **Pre svake upotrebe prekontrolišite punjač, kabl i utikač.** Nemojte da koristite punjač, ukoliko primetite oštećenja. Nemojte samostalno da otvarate punjač i prepustite isključivo stručnom osoblju da vrši popravke i isključivo sa originalnim rezervnim delovima. Oštećeni punjači, kablovi i utikači povećavaju rizik od strujnog udara.
- ▶ **Ne koristite punjač na lako zapaljivim podlogama (npr. papiru, tekstu itd), tj. u lako zapaljivom okruženju.** Zbog zagrevanja punjača usled punjenja postoji opasnost od požara.
- ▶ **Nemojte da prekrivate prореze za ventilaciju na punjaču.** Inače, punjač može da se pregreje i ne može više pravilno funkcionisati.
- ▶ Radi veće električne sigurnosti preporučuje se upotreba zaštitnog strujnog prekidača sa maksimalnom okidnom strujom od 30 mA. Pre upotrebe uvek proverite zaštitni strujni prekidač.

## Simboli

Sledeći simboli su važni za čitanje i razumevanje uputstva za upotrebu. Zapamtite simbole i njihovo značenje. Pravilno tumačenje simbola pomaže vam da bolje i sigurnije koristite proizvod.

Simbol	Značenje
	Nosite zaštitne rukavice
	Smer kretanja

Simbol	Značenje
	Smer reakcije
	Masa
	Uključivanje
	Isključivanje
CLICK!	Čujni zvuk
	Zabranjena radnja
	Pribor / rezervni delovi

## Opis proizvoda i učinka



**Pročitajte sve bezbednosne napomene i sva uputstva.** Nepridržavanje bezbednosnih napomena i uputstava može da uzrokuje električni udar, požar i/ili teške povrede.

Molimo pogledajte slike na zadnjem delu uputstva za upotrebu.

## Tehnički podaci

Makaze za živu ogradu sa akumulatorom		AHS 48-20 LI	AHS 50-20 LI	AHS 53-20 LI	AHS 55-20 LI	Universal HedgeCut 18-500	Universal HedgeCut 18-550
Broj artikla		<b>3 600 H49 F..</b>	<b>3 600 H49 F..</b>	<b>3 600 H49 G..</b>	<b>3 600 H49 G..</b>	<b>3 600 H49 F..</b>	<b>3 600 H49 G..</b>
Broj hodova u praznom hodu	min <sup>-1</sup>	2600	2600	2600	2600	2600	2600
Dužina rezanja	mm	480	500	530	550	500	550
Otvor za zub	mm	20	20	20	20	20	20
Masa prema postupku EPTA 01:2014 <sup>A)</sup>	kg	2,5	2,5	2,6	2,6	2,5	2,6
Serijski broj		vidi tipsku tablicu na baštenskom uređaju					
Preporučena temperatura okruženja prilikom punjenja	°C	0... +35	0... +35	0... +35	0... +35	0... +35	0... +35
Dozvoljena temperatura okruženja prilikom rada <sup>B)</sup> i skladištenja	°C	-20... +50	-20... +50	-20... +50	-20... +50	-20... +50	-20... +50
Tip akumulatora		PBA 18V...W- 1,5 Ah, 2,0 Ah, 2,5 Ah, 3,0 Ah, 4,0 Ah, 5,0 Ah, 6,0 Ah					

A) zavisi od upotrebene akumulatorske baterije

B) ograničena snaga pri temperaturama <0 °C

Punjač		AL 1810 CV	AL 1815 CV	AL 1830 CV	AL 1880 CV
Struja punjenja	A	1,0	1,5	3,0	8,0

## Namenska upotreba

Baštenski uređaj je namenjen za rezanje i orezivanje žive ograde i grmlja u kućnim i hobi baštama.

## Prikazane komponente (vidi sliku A)

Numerisanje prikazanih komponenti se odnosi na prikaz proizvoda na stranicama sa slikama.

- (1) Drška (izolovana površina za hvatanje)
- (2) Prekidač za uključivanje/isključivanje
- (3) Blokada uključivanja prekidača za uključivanje/isključivanje
- (4) Zaštita za ruke
- (5) Mač
- (6) Zaštitne korice
- (7) Punjač
- (8) Dugme za deblokadu akumulatora
- (9) Akumulator

**Prikazan ili opisan pribor ne spada u standardni obim isporuke. Kompletan pribor možete da nađete u našem programu pribora.**

Punjač		AL 1810 CV	AL 1815 CV	AL 1830 CV	AL 1880 CV
Vreme punjenja (ispražnjen akumulator)					
– Akumulator sa 1,5 Ah	min	94	63	33	27
– Akumulator sa 2,0 Ah	min	124	84	45	30
– Akumulator sa 2,5 Ah	min	154	105	60	36
– Akumulator sa 3,0 Ah	min	185	130	72	46
– Akumulator sa 4,0 Ah	min	244	168	95	35
– Akumulator sa 6,0 Ah	min	364	260	130	62
Masa prema postupku EPTA 01:2014	kg	0,17	0,38	0,40	0,60
Klasa zaštite		□/ II	□/ II	□/ II	□/ II

Podaci važe za nominalne napone [U] od 230 V. Kod napona koji odstupaju i izvođenja specifičnih za zemlje ovi podaci mogu da variraju.

### Informacije o buci/vibracijama

Vrednosti emisije buke su utvrđene prema **EN 62841-4-2:2019**.

A-vrednovani nivo buke električnog alata iznosi tipično: **71** dB(A); nivo snage zvuka **91** dB(A). Nesigurnost K = **1,0** dB.

#### Nosite zaštitu za sluh!

Ukupne vrednosti vibracija  $a_h$  (zbir vektora triju pravaca) i nesigurnost K su utvrđeni prema **EN 62841-4-2:2019**:

$$a_h = 2,5 \text{ m/s}^2, K = 1,5 \text{ m/s}^2,$$

Navedene ukupne vrednosti vibracija i navedene vrednosti emisije buke su izmerene prema normiranom postupku testiranja i mogu da se koriste za upoređivanje jednog električnog alata sa drugim.

Navedene ukupne vrednosti vibracija i navedene vrednosti emisije buke mogu da se koriste i za preliminarnu procenu opterećenja.

Emisije vibracija i buke tokom stvarne upotrebe električnog alata mogu da odstupaju od navedenih vrednosti, zavisno od načina upotrebe električnog alata, a naročito načinu obrade obratka; ako je potrebno, definišite bezbednosne mere za zaštitu rukovaoca koje se temelje na proceni izloženosti vibracijama tokom stvarnih uslova upotrebe (pri tome treba uzeti u obzir sve udele radnih ciklusa, na primer vremena u kojima je električni alat isključen i vremena u kojima je on uključen, ali radi bez opterećenja).

## Puštanje u rad

### Radi vaše sigurnosti

- ▶ **Pažnja: Pre obavljanja radova podešavanja ili čišćenja isključite baštenski uređaj i izvucite akumulator.**
- ▶ **Nakon što se makaze za živu ogradu isključe, noževi nastavljaju da se kreću još nekoliko delića sekunde.**
- ▶ **Ne dodirujte pokretne noževe.**

### Napunite akumulator

- ▶ **Vodite računa o naponu mreže!** Napon izvora struje mora da se podudara sa podacima na tipskoj pločici punjača.

Akumulator je opremljen sa kontrolom temperature, koja omogućava (dozvoljava) punjenje samo u područje između 0 °C i 35 °C. Na taj način se postiže dugačak vek trajanja akumulatora.

**Napomena:** Akumulator se isporučuje delimično napunjen. Da biste obezbedili punu snagu akumulatora, pre prve upotrebe potpuno napunite akumulator u punjaču.

Litijum-jonski akumulator može uvek da se puni, a da ne skрати njegov vek trajanja. Prekidanje postupka punjenja ne šteti akumulatoru.

Litijum-jonski akumulator je zaštićen od dubinskog pražnjenja sistemom „Electronic Cell Protection (ECP)“. Kada se akumulator isprazni, zaštitni sklop isključuje proizvod: Baštenski uređaj više ne radi.

**Nakon automatskog isključivanja proizvoda više ne pritiskajte prekidač za uključivanje/isključivanje.**

Akumulator se može oštetiti.

Obratite pažnju na napomene za uklanjanje akumulatorskih baterija na otpad.

### Stavljanje/vađenje akumulatora (vidi sliku B)

**Napomena:** Upotreba neprikladnih akumulatora može da uzrokuje nepravilnosti ili oštećenje uređaja.

Uložite napunjen akumulator **(9)**. Proverite da li je akumulator potpuno uložen.

Radi vađenja akumulatora **(9)** iz uređaja pritisnite tipku za deblokiranje akumulatora **(8)** i izvucite akumulator.

### Punjenje

Postupak punjenja počinje kada se mrežni utikač punjača utakne u utičnicu i akumulator **(9)** se stavi u punjač **(7)**.

Zbog inteligentnog postupka punjenja stanje punjenja akumulatora se automatski prepoznaje i zavisno o temperature i napona akumulatora bira se optimalna struja punjenja.

Na taj način se čuva akumulator i ostaje uvek potpuno napunjen kada je u punjaču.

## Značenje elemenata pokazivača (AL 1815 CV)

### Trepćuće svetlo prikaz napunjenosti akumulatorske baterije



Proces punjenja se signalizuje **treperenjem** prikaza napunjenosti akumulatora.

### Trajno svetlo pokazivač punjenja akumulatora



**Trajno svetlo** pokazivač punjena akumulatora signalizira, da je akumulator potpuno pun ili da je temperatura akumulatora izvan dozvoljenog područja temperature punjenja i stoga se ne može puniti. Štim bude dostignuta dovoljna temperatura punjenja, puni se akumulator.

Bez utaknutog akumulatora signalizuje **Trajno svetlo** pokazivača punjenja akumulatora, da je mrežni utikač utaknut u utičnicu i da je uređaj za punjenje spreman za rad.

## Značenje elemenata pokazivača (AL 1830 CV)

### Trepćuće svetlo (brzo) zeleni pokazivač punjenja akumulatora



Radnja brzog punjenja se signalizira **brzim treperenjem zelenog** pokazivača punjenja akumulatora.

**Napomena:** Brzo punjenje je samo moguće, kada je temperatura akumulatora u dozvoljenom području temperature punjenja, pogledajte odeljak „Tehnički podaci“.

### Trepćuće svetlo (lagano) je zeleni pokazivač punjenja akumulatora



Kod stanja punjenja akumulatora od ca. 80% **treperi zeleni pokazivač** punjenja akumulatora **lagano**.

Akumulatorsku bateriju možete da izvadite radi trenutne upotrebe.

### Trajno svetlo zeleni prikaz napunjenosti akumulatora



**Trajno svetlo zelenog** prikaza napunjenosti akumulatora signalizuje, da je akumulator u potpunosti napunjen.

Kada akumulator nije priključen, **trajno svetlo** prikaza napunjenosti akumulatora signalizuje, da je mrežni utikač utaknut u utičnicu i da je punjač spreman za rad.

### Trajno svetlo crvenog pokazivača punjenja akumulatora



**Trajno svetlo crvenog** pokazivača punjenja akumulatora signalizuje, da je temperatura akumulatora izvan dovoljenog područja temperatura punjenja, pogl. odeljak „Tehnički podaci“. Čim se dostigne

dozvoljena temperatura punjenja, uključuje se uređaj za punjenje automatski na brzo punjenje.

### Trepćuće svetlo crveno pokazivača punjenja akumulatora



**Trepćuće svetlo crveno** pokazivača punjenja akumulatora signalizuje neki drugi kvar radnje punjenja, pogledajte odeljak „Reše – uzroci i pomoć“.

## Rukovanje

### Uključivanje/isključivanje (vidi slike C i D)

Radi **uključivanja** prvo pritisnite blokadu uključivanja **(3)** i držite je pritisnutom. Zatim pritisnite prekidač za uključivanje/isključivanje **(2)** i držite ga pritisnutog.

Radi **isključivanja** pustite blokadu uključivanja **(3)**, a zatim prekidač za uključivanje/isključivanje **(2)**.

### Funkcija piljenja

Iako otvor za zub dozvoljava rezanje grana do Ø 20 mm, vrh nosača noža je konstruiran je rezanje grana do Ø 25 mm.

### Rad sa makazama za živu ogradu (vidi sliku E)

Pomerajte makaze za živu ogradu jednoliko po liniji rezanja prema napred. Dvostrani nosač noža omogućava rezanje u oba smera ili njihanjem sa jedne na drugu stranu.

Prvo odrežite strane žive ograde, a zatim gornju ivicu.

Da biste dobili prave stranice, preporučujemo da režete odozdo prema gore sa smerom raščćenja. Ako biste rezali odozgo prema dole, tanje grane bi se pomerile napolje, zbog čega mogu da nastanu istanjena mesta ili rupe.

Da biste naposljetku jednoliko odrezali gornju ivicu, nategnite uzicu za ravnanje preko cele dužine žive ograde na potrebnoj visini.

Pazite da ne prerežete predmete, npr. žice. Noževi ili pogon mogu da se oštete.

### Mehanizam protiv blokiranja

Ako se nož blokira u otporan materijal, povećaće se opterećenje motora. Inteligentna mikroelektronika prepoznaje preopterećenje i više puta promeniti smer okretanja motora da bi se time sprečilo blokiranje noževa i da bi se materijal presekao.

Ta čujna promena traje do 3 s.

Nakon presecanja baštenski uređaj nastavlja da radi u normalnom stanju ili se nož automatski zaustavlja u otvorenom stanju ako preopterećenje potraje (npr. ako komad metalne ograde slučajno blokira baštenski uređaj).

## Rešavanje problema



### Makaze za živu ogradu

Simptom	Mogući uzrok	Rešenje
Makaze za živu ogradu ne rade	Akumulator je ispražnjen	Napunite akumulator, vidi i „Napomene za punjenje“
	Akumulator nije ispravno stavljen	Proverite da li su oba stepena blokade uskočila na svoje mesto
Makaze za živu ogradu rade sa prekidima	Interni kabele baštenskog uređaja su u kvaru	Kontaktirajte korisničku službu
	Prekidač za uključivanje/isključivanje je u kvaru	Kontaktirajte korisničku službu
	Smer okretanja motora se neprekidno menja i zaustavlja se nakon oko 3 s	Vidi „Napomene za rad“ (Mehanizam protiv blokiranja)
Motor radi, noževi stoje	Interna greška	Kontaktirajte korisničku službu
Nož se greje	Nož je tup	Naoštrite nosač noža
	Nož ima zarezotine	Proverite nosač noža
	Previše trenja zbog nedovoljnog podmazivanja	Poprskajte uljem za podmazivanje
Nož se ne kreće	Akumulator je ispražnjen	Napunite akumulator, vidi i „Napomene za punjenje“
	Baštenski uređaj je neispravan	Kontaktirajte korisničku službu
Jake vibracije/buka	Baštenski uređaj je neispravan	Kontaktirajte korisničku službu
Kratko trajanje rezanja po jednom punjenju akumulatora	Previše trenja zbog nedovoljnog podmazivanja	Poprskajte uljem za podmazivanje
	Nož se mora očistiti	Očistite nož
	Loša tehnika rezanja	Vidi „Napomene za rad“ (slika E)
	Akumulator nije potpuno napunjen	Napunite akumulator, vidi i „Napomene za punjenje“
Noževi se kreću polako ili mehanizam protiv blokiranja ne funkcioniše	Akumulator je ispražnjen	Napunite akumulator, vidi i „Napomene za punjenje“
	Akumulator se čuva van dozvoljenog raspona temperature	Pustite da se akumulator zagreje na temperaturu prostorije (unutar dozvoljenog raspona temperature od 0–35 °C)

### Akumulator i punjač

Simptomi	Mogući uzrok	Rešenje
Treperi crveni pokazivač punjenja akumulatora	Akumulator nije (pravilno) uloženi	Stavite akumulator pravilno na punjač
	Kontakti akumulatora su zaprljani	Očistite kontakte akumulatora; npr. tako da više puta utaknete i izvadite akumulator, po potrebi zamenite akumulator
Postupak punjenja nije moguć	Akumulator je u kvaru	Zamenite akumulator
Pokazivači punjenja akumulatora ne svetle	Mrežni utikač punjača nije (pravilno) utaknut	Utaknite mrežni utikač (potpuno) u utičnicu
	Utičnica, mrežni kabel ili punjač su u kvaru	Proverite mrežni napon, po potrebi zatražite od ovlašćene korisničke službe za električne alate firme Bosch da proverí punjač

## Održavanje i servisiranje

### Održavanje, čišćenje i skladištenje

- Izvadite akumulator iz baštenskog uređaja pre svih radova na baštenskom uređaju (npr. održavanja, zamene alata itd.) kao i kod njegovog transporta i spremanja. U slučaju slučajnog pritiskanja prekidača za uključivanje/isključivanje postoji opasnost od povreda.

- Održavajte proizvod čistim da biste mogli dobro i sigurno da radite.

Ne odlažite druge predmete na baštenski uređaj.

Održavajte proizvod i proreze za provetranje čistim da biste mogli dobro i sigurno da radite.

Nikada ne prskajte proizvod vodom.

Nikada ne uranjajte proizvod u vodu.

Čuvajte proizvod na bezbednom i suvom mestu, van dohvata dece.



Ne odlažite druge predmete na proizvod. Pazite na to da su sve navrtke, klinovi i zavrtnji pritegnuti da bi bio moguć siguran rad sa proizvodom. Proverite proizvod i radi bezbednosti zamenite istrošene ili oštećene delove. Proverite da je delove koje treba zameniti proizvela firma Bosch.

### Nega akumulatora

Da biste obezbedili optimalnu upotrebu akumulatora, obratite pažnju na sledeće napomene i mere:

- Zaštitite akumulator od vlage i vode.
- Čuvajte baštenski uređaj i akumulator samo u rasponu temperature od –20 °C do 50 °C. Ne ostavljajte akumulator npr. leti u automobilu.
- Čuvajte akumulator odvojeno i ne u baštenskom uređaju.
- Ne ostavljajte akumulator pri direktnom sunčevom zračenju u baštenskom uređaju.
- Optimalna temperatura za čuvanje akumulatora je 5 °C.
- Povremeno čistite proreze za provetranje akumulatora mekim, čistim i suvim kistom.

Značajno skraćeno vreme rada nakon punjenja pokazuje da je akumulator istrošen i da ga je potrebno zameniti.

### Servis i saveti za upotrebu

Servis odgovara na vaša pitanja u vezi sa popravkom i održavanjem vašeg proizvoda kao i u vezi sa rezervnim delovima. Šematske prikaze i informacije u vezi rezervnih delova naći ćete i pod: [www.bosch-pt.com](http://www.bosch-pt.com) Bosch tim za konsultacije vam rado pomaže tokom primene, ukoliko imate pitanja o našim proizvodima i njihovom priboru.

Molimo da kod svih pitanja i naručivanja rezervnih delova neizostavno navedete broj artikla sa 10 brojevanih mesta prema tipskoj pločici proizvoda.

#### Srpski

Bosch Elektroservis  
Dimitrija Tucovića 59  
11000 Beograd  
Tel.: +381 11 644 8546  
Tel.: +381 11 744 3122  
Tel.: +381 11 641 6291  
Fax: +381 11 641 6293  
E-Mail: [office@servis-bosch.rs](mailto:office@servis-bosch.rs)  
[www.bosch-pt.rs](http://www.bosch-pt.rs)

#### Dodatne adrese servisa pogledajte na:

[www.bosch-pt.com/serviceaddresses](http://www.bosch-pt.com/serviceaddresses)

### Transport

Akumulatorske baterije koje sadrže litijum jon podležu zahtevima prava o opasnim materijama. Akumulatorske baterije korisnik može transportovati na drumu bez drugih pakovanja.

Kod slanja preko trećih lica (na primer vazdušnih transportom ili špedicijom) mora se obratiti pažnja na posebne zahteve u pogledu pakovanja i označavanja. Tada

se kod pripreme paketa za slanje mora pozvati stručnjak za opasne materije.

Akumulatorske baterije šalžite samo ako kućište nije oštećeno. Odlepite otvorene kontakte i upakujte akumulatorsku bateriju tako, da se ne pokreće u paketu. Molimo da obratite pažnju na eventualne dalje nacionalne propise.

### Uklanjanje đubreta



Proizvode, akumatore, pribor i pakovanja treba odvesti na ekološki savesno recikliranje.



Proizvode i akumatore/baterije ne bacajte u kućni otpad!

### Samo za EU-zemlje:

Prema Evropskoj direktivi 2012/19/EU proizvodi koji nisu više upotrebljivi, a prema Evropskoj direktivi 2006/66/EZ akumulatori/baterije koje su neispravne ili istrošene moraju da se odvojeno sakupe i podvrgnu ekološkoj daljnjoj obradi.

### Akumulatorske baterije/baterije:

#### Li-jonska:

Molimo da obratite pažnju na napomene u odeljku Transport (videti „Transport“, Strana 226).

## Slovenščina

### Varnostna navodila

#### Razlaga simbolov



Preberite si to navodilo za obratovanje.



Ne uporabljajte pri dežju.



Nosite zaščito za oči.



Pred nastavitvijo ali čiščenjem naprave ali ko naprave nekaj časa ne nadzorujete, vzemite akumulatorsko baterijo ven.



Ne približujte se nožem z rokami.

### Splošna varnostna navodila za električna orodja

**⚠ OPOZORILO** Preberite vsa varnostna opozorila, navodila, ilustracije in specifikacije, ki so priložene temu električnemu orodju.

Če spodaj navedenih napotkov ne upoštevate, lahko pride do električnega udara, požara in/ali težke poškodbe.

**Vsa opozorila in napotke shranite, ker jih boste v prihodnje še potrebovali.**

Pojem električno orodje, ki se pojavlja v nadaljnjem besedilu, se nanaša na električna orodja z električnim pogonom (z električnim kablom) in na akumulatorska električna orodja (brez električnega kabla).

**Varnost na delovnem mestu**

- ▶ **Delovno mesto naj bo vedno čisto in dobro osvetljeno.** Nered in neosvetljena delovna mesta povečajo možnost nezgod.
- ▶ **Električnega orodja ne uporabljajte v okolju, v katerem lahko pride do eksplozij (prisotnost vnetljivih tekočin, plinov ali prahu).** Električna orodja povzročajo iskrenje, zaradi katerega se lahko prah ali hlapi vnamejo.
- ▶ **Ko uporabljate električno orodje, poskrbite, da v bližini ni otrok ali drugih oseb.** Odvratanje pozornosti lahko povzroči izgubo nadzora nad orodjem.

**Električna varnost**

- ▶ **Priključni vtič električnega orodja se mora prilegati vtičnici.** Spreminjanje vtiča na kakršen koli način ni dovoljeno. Pri ozemljenih električnih orodjih ne uporabljajte adapterskih vtičev. Nespremenjeni vtiči in ustrezne vtičnice zmanjšujejo tveganje električnega udara.
- ▶ **Izogibajte se telesnemu stiku z ozemljenimi površinami, kot so na primer cevi, grelci, hladilniki in pašniki.** Tveganje električnega udara je večje, če je vaše telo ozemljeno.
- ▶ **Prosimo, da napravo zavarujete pred dežjem ali vlago.** Vdor vode v električno orodje povečuje tveganje za električni udar.
- ▶ **Kabel uporabljajte pravilno.** Kabel zavarujte pred vročino, oljem, ostrimi robovi ali premikajočimi se deli. Poškodovani ali zapleteni kabli povečujejo tveganje električnega udara.
- ▶ **Kadar uporabljate električno orodje zunaj, uporabljajte samo kabelske podaljške, ki so primerni za delo na prostem.** Uporaba kabelskega podaljška, ki je primeren za delo na prostem, zmanjšuje tveganje za električni udar.
- ▶ **Če je uporaba električnega orodja v vlažnem okolju neizogibna, uporabljajte stikalo za zaščito pred kvarnim tokom.** Uporaba zaščitnega stikala zmanjšuje tveganje električnega udara.

**Osebna varnost**

- ▶ **Bodite pozorni, pazite kaj delate ter se dela z električnim orodjem lotite z razumom.** Ne uporabljajte električnega orodja, če ste utrujeni oziroma če ste pod vplivom mamil, alkohola ali zdravil. Trenutek nepazljivosti pri uporabi električnega orodja je lahko vzrok za resne telesne poškodbe.
- ▶ **Uporabljajte osebno zaščitno opremo.** Vedno uporabljajte zaščito za oči. Z uporabo zaščitne opreme,

kot so protiprašna maska, varnostni čevlji, ki ne drsijo, čelada ali zaščita za sluh, v ustreznih okoliščinah zmanjšate nevarnost poškodb.

- ▶ **Preprečite nenameren vklop orodja. Pred priključitvijo električnega orodja na električno omrežje in/ali na akumulatorsko baterijo in pred dviganjem ali nošenjem se prepričajte, da je električno orodje izklopljeno.** Če električno orodje nosite in imate pri tem prst na stikalu ali pa orodje napajate, ko je stikalo v položaju za vklop, lahko pride do nesreče.
- ▶ **Odstranite vse ključe in izvijače za prilagajanje orodja, preden orodje vključite.** Ključ ali izvijač, ki ga ne odstranite z vrtečega se dela električnega orodja, lahko povzroči telesne poškodbe.
- ▶ **Ne precenjujte svojih sposobnosti. Ves čas trdno stojite in vzdržujte ravnovesje.** To omogoča boljši nadzor nad električnim orodjem v nepričakovanih situacijah.
- ▶ **Bodite primerno oblečeni. Ne nosite ohlapnih oblačil ali nakita. Las in oblačil ne približujte premikajočim se delom.** Ohlapna oblačila, nakit ali dolgi lasje se lahko ujamejo v premikajoče se dele.
- ▶ **Če imate na voljo naprave za priklop sesalnika za prah ali zbiralnih posod, se prepričajte, da so te ustrezno priključene.** Uporaba sistema za zbiranje prahu lahko zmanjša nevarnosti, povezane s prahom.
- ▶ **Naj seznanjenost z orodjem, ki jo pridobite s pogosto uporabo, ne bo razlog za to, da postanete lahkomišeln in ignorirate varnostna načela.** V delčku sekunde lahko nepozorno dejanje pripelje do hude poškodbe.

**Uporaba in vzdrževanje električnega orodja**

- ▶ **Električnega orodja ne preobremenjujte. Za delo uporabite ustrezno električno orodje.** Pravo električno orodje bo delo opravilo bolje in varneje, in sicer s hitrostjo, za katero je bilo oblikovano.
- ▶ **Električnega orodja ne uporabljajte, če ga s stikalom ne morete vklopiti in izklopiti.** Vsako električno orodje, ki ga ni mogoče nadzirati s stikalom, je nevarno in ga je treba popraviti.
- ▶ **Izvlcite vtič iz vtičnice in/ali odstranite akumulatorsko baterijo, če je le mogoče, in odstranite ter shranite pribor, še preden se lotite popravila orodja.** Ti preventivni varnostni ukrepi zmanjšajo tveganje za nenamerni zagon aparata.
- ▶ **Ko električnih orodij ne uporabljate, jih shranite izven dosega otrok. Osebam, ki orodja ne poznajo ali niso prebrale teh navodil za uporabo, orodja ne dovolite uporabljati.** Električna orodja so nevarna, če jih uporabljajo neizkušene osebe.
- ▶ **Vzdržujte električna orodja in pribor. Prepričajte se, da so premikajoči se deli pravilno poravnani in da se ne zatikajo ter da deli niso polomljeni. Prav tako preverite, ali je na orodju še kaj drugega, kar bi lahko vplivalo na njegovo delovanje. Če je električno orodje poškodovano, mora biti pred uporabo popravljeno.**

Slabo vzdrževana električna orodja so vzrok za mnoge nezgode.

- ▶ **Rezalna orodja naj bodo vedno ostra in čista.** Skrbno negovana rezalna orodja z ostrimi robovi se manj zatikajo in so lažje vodljiva.
- ▶ **Električna orodja, pribor, vsadna orodja in podobno uporabljajte v skladu s temi navodili. Pri tem upoštevajte delovne pogoje in dejavnost, ki jo boste opravljali.** Uporaba električnih orodij v namene, ki so drugačni od predpisanih, lahko privede do nevarnih situacij.
- ▶ **Ročaji in površine za prijemanje naj bodo suhe, čiste in brez olja ali maščobe.** Gladki ročaji in površine za prijemanje ne omogočajo varne uporabe in nadzora orodja v nepričakovanih situacijah.

#### Uporaba in vzdrževanje akumulatorskih orodij

- ▶ **Akumulatorske baterije polnite samo s polnilniki, ki jih priporoča proizvajalec.** Polnilnik, ki je namenjen določeni vrsti akumulatorskih baterij, se lahko vname, če ga boste uporabljali za polnjenje drugačnih akumulatorskih baterij.
- ▶ **V električnih orodjih uporabljajte le akumulatorske baterije, ki so zanje predvidene.** Uporaba drugih akumulatorskih baterij lahko povzroči telesne poškodbe ali požar.
- ▶ **Akumulatorska baterija, ki je ne uporabljate, ne sme priti v stik s kovinskimi predmeti, kot so pisarniške sponke, kovanci, ključi, žebli, vijaki in drugi manjši kovinski predmeti, ki bi lahko povzročili premostitev kontaktov.** Kratek stik med akumulatorskimi kontakti ima lahko za posledico opekline ali požar.
- ▶ **V primeru napačne uporabe lahko iz akumulatorske baterije izteče tekočina. Izogibajte se stiku z njo. Če tekočina vseeno po naključju pride v stik s kožo, jo sperite z vodo. Če pride tekočina v oči, poiščite zdravniško pomoč.** Iztekajoča akumulatorska tekočina lahko povzroči draženje ali opekline.
- ▶ **Ne uporabljajte poškodovanih ali prilagojenih akumulatorskih baterij oz. orodij.** Poškodovane ali prilagojene akumulatorske baterije se lahko nepredvidljivo obnašajo, kar lahko povzroči požar, eksplozijo ali tveganje za poškodbe.
- ▶ **Akumulatorske baterije ali orodja ne izpostavljajte ognju ali previsoki temperaturi.** Izpostavljenost ognju ali vročini nad 130 °C lahko povzroči eksplozijo.
- ▶ **Upoštevajte navodila za polnjenje in ne polnite akumulatorske baterije ali orodja pri temperaturi, ki je izven območja, navedenega v navodilih.** Če orodje polnite na nepravilen način ali pri temperaturah, ki so izven določenega območja, lahko pride do poškodb akumulatorske baterije, kar poveča tveganje za požar.

#### Servisiranje

- ▶ **Vaše električno orodje naj popravlja samo usposobljeno strokovno osebje, ki naj pri tem uporabi zgolj originalne rezervne dele.** S tem boste zagotovili, da bo orodje varno za uporabo.

- ▶ **Nikdar ne popravljajte poškodovanih akumulatorskih baterij.** Akumulatorske baterije naj popravlja le proizvajalec ali pooblaščen servisier.

#### Varnostna opozorila za škarje za živo mejo

- ▶ **Poskrbite, da bodo vsi deli telesa varno oddaljeni od noža. Med delovanjem nožev ne poskušajte odstranjevati rezalnega materiala in prav tako ne poskušajte držati materiala, ki ga nameravate odrezati.** Nožje se po izklopu še naprej premikajo. Le trenutek nepazljivosti pri uporabi škarij za živo mejo lahko privede do težkih poškodb.
- ▶ **Nosite škarje za živo mejo na ročaju, nožje naj bodo odklopljeni in pazite na to, da ne boste aktivirali katerega od vklopno/izklopnih stikal.** Pazljivost pri noženju škarij za živo mejo zmanjša tveganje nenamernega vklopa in posledično tudi nevarnost poškodb zaradi nožev.
- ▶ **Pri transportiranju in pred shranjevanjem morate na škarje za živo mejo vedno namestiti zaščitni pokrov.** Skrbno rokovanje s škarjami za živo mejo zmanjša nevarnost poškodb zaradi nožev.
- ▶ **Pri odstranjevanju zagozdenega rezalnega materiala morate zagotoviti, da je akumulator odstranjen ali nepovezan s kablji.** Nenamerni zagon škarij za živo mejo pri odstranjevanju zagozdenega rezalnega materiala ali pri vzdrževanju lahko povzroči težke poškodbe.
- ▶ **Škarje za živo mejo smete med delom držati le na izoliranem ročaju, saj lahko pride do dotika nožev s skritimi omrežnimi kablji orodja.** Stik nožev z napeljavo, ki je pod napetostjo, lahko povzroči, da so posledično tudi kovinski deli škarij za živo mejo pod napetostjo in to vodi do električnega udara.
- ▶ **Vsi omrežni kablji in vsa omrežna napeljava ne sme priti v stik s območjem rezanja.** Omrežni kablji ali napeljava je lahko skrita v grmovju ali v živi meji in jo lahko nož pomotoma prereže.
- ▶ **Škarij za živo mejo ne smete uporabljati med slabimi vremenskimi pogoji, še posebej ne v primeru, ko obstaja nevarnost udarca strele.** To zmanjša nevarnost udarca strele.

#### Dodatna varnostna navodila

- ▶ Ta naprava ni namenjena za uporabo s strani oseb (vključno z otroki) z omejenimi fizičnimi, senzoričnimi ali umskimi sposobnostmi ali pomanjkljivimi izkušnjami in/ali pomanjkljivim znanjem, razen, če jih nadzoruje oseba, ki je odgovorna za varnost ali pa če slednji s strani te odgovorne osebe dobijo navodila, kako se mora ta naprava uporabljati. Nadzorujte otroke in zagotovite, da se slednji ne bodo igrali z napravo.
- ▶ **Medtem ko delate, trdno držite električno orodje z obema rokama in poskrbite za varno stojišče.** Električno orodje bo bolj vodljivo, če ga boste držali z obema rokama.

- ▶ **Zagotovite, da so pri uporabi izdelka montirane vse zaščitne priprave in ročaji.** Nikoli ne poskušajte zagnati izdelka, ki je nepopolno montiran ali ima nedopustne spremembe.
- ▶ **Pred uporabo morate prečko z noži vedno namazati z vzdrževalnim sprejem.**
- ▶ **Počakajte na to, da se električno orodje ustavi, preden ga odložite.**
- ▶ Med obratovanjem se v okolici 3 metrov ne smejo zadrževati osebe ali živali. Uporabnik naprave je v delovnem območju odgovoren za tretje osebe.
- ▶ Škarij za živo mejo nikoli ne primite za prečko z noži.
- ▶ Nikoli ne dovolite otrokom ali osebam, ki se s temi navodili niso seznanile, da bi uporabljale te škarje za živo mejo. Morebiti nacionalni predpisi omejujejo starost uporabnika.
- ▶ Nikoli ne uporabljajte škarij za živo mejo, ko se v neposredni bližini nahajajo osebe, še posebej otroci ali pa domače živali.
- ▶ Za nezgode ali škodo, povzročeno na drugih osebah ali njihovi lastnini, je odgovoren uporabnik ali lastnik.
- ▶ Ne uporabljajte škarij za živo mejo, ko ste bos ali z odprtimi sandali. Nosite le fiksno obutev in dolge hlače. Priporočamo nošenje trdih rokavic, nezdrsljive obutve in zaščitnih očal. Ne nosite ohlapnih oblačil ali nakita, ki bi se lahko zapletel v premikajoče se dele.
- ▶ Skrbno pregledjte živo mejo, ki jo želite obrezati in odstranite žice in druge tujke.
- ▶ Pred pričetkom uporabe preverite, ali so morda obrabljeni ali poškodovani noži, vijaki nožev ali drugi deli rezila. Nikoli ne delajte s poškodovanim ali močno obrabljenim rezilom.
- ▶ Z uporabo škarij za živo mejo morate biti dobro seznanjeni, da jih boste lahko v primeru sile takoj ustavili.
- ▶ Živo mejo rezajte le pri dnevni svetlobi ali dobri umetni svetlobi.
- ▶ Nikoli ne uporabljajte škarij za živo mejo z okvarjenimi zaščitnimi pripravami ali takrat, ko zaščitne priprave niso montirane.
- ▶ Zagotovite, da so pri uporabi škarij za živo mejo montirani vsi priloženi ročaji in zaščitne priprave. Nikoli ne poskušajte zagnati škarij za živo mejo, ki so nepopolno montirane ali pa škarij z nedopustnimi modifikacijami.
- ▶ Škarij za živo mejo nikoli ne primite za zaščitno pripravo.
- ▶ Pri uporabi škarij za živo mejo morate vedno paziti na trdno stojišče in vedno ohraniti ravnotežje.
- ▶ Zavedajte se svoje okolice in možnih trenutkov nevarnosti, ki jih med rezanjem meje morda ne slišite.
- ▶ Prepričajte se, da bodo vse matice, vsi sorniki in vijaki varno pritrjeni, le tako boste zagotovili varno delovno stanje škarij za živo mejo.
- ▶ Škarje za živo mejo hranite na suhem, visoko ležečem ali zaklenjenem mestu, ki ni dosegljivo otrokom.
- ▶ Obrabljene ali poškodovane dele zaradi varnosti zamenjajte.

- ▶ Ne poskušajte popravljati izdelka, razen če imate ustrezno kvalifikacijo za to.
- ▶ Poskrbite, da bodo vsi deli, ki jih boste zamenjali, izdelani pri podjetju Bosch.
- ▶ Za zaščito proti dotiku za premikajočo se rezalni nož so škarje za živo mejo opremljene z zaščitnim stikalom za nož na vsakem ročaju. Za obratovanje škarij za živo mejo morata biti pritisnjena oba stikala istočasno. **Ne uporabljajte vrtnega orodja, četudi bi delovalo, brez aktiviranja stikala ali aktiviranja samo enega stikala.**

### Navodila za optimalno uporabo akumulatorske baterije

- ▶ **Akumulatorske baterije ne odpirajte.** Nevarnost kratkega stika.



**Zaščitite akumulatorsko baterijo pred vročino (npr. tudi pred stalnim sončnim obsevanjem) ognjem, vodo in vlažnostjo.**  
Nevarnost eksplozije.



- ▶ **Pri poškodbah in nepravilni uporabi akumulatorske baterije lahko izstopijo škodljivi hlapi.** Prezračite to območje in v primeru zdravstvenih težav poiščite zdravniško pomoč. Ti hlapi lahko povzročijo draženje dihalnih poti.
- ▶ **Akumulatorsko baterijo uporabljajte samo z izdelki proizvajalca.** Le tako je akumulatorska baterija zaščitena pred nevarno preobremenitvijo.
- ▶ **Koničasti predmeti, kot so na primer žebli ali izvijači, in zunanji vplivi lahko poškodujejo akumulatorsko baterijo.** Pojavi se lahko kratek stik, zaradi katerega lahko akumulatorska baterija zgori, se osmadi, pregreje ali eksplozira.
- ▶ **Kratko spajanje akumulatorske baterije ni dovoljeno.** Nevarnost eksplozije.
- ▶ Zračne reže akumulatorske baterije občasno očistite z mehkim, čistim in suhim čopičem.
- ▶ **Napravo polnite samo s priloženim polnilnikom.**

### Varnostna navodila za polnilne naprave



**Preberite varnostna navodila in opozorila.** Neupoštevanje varnostnih navodil in opozoril lahko povzroči električni udar, požar in/ali težke poškodbe.

### Varnostna navodila in opozorila shranite za prihodnjo uporabo.

Polnilno napravo uporabite samo, če lahko vse funkcije v celoti preценite in jih lahko brez omejitev izvajate ali če ste prejeli ustrezna navodila.

- ▶ **Uporabe polnilne naprave nikoli ne dovolite otrokom, osebam z omejenimi fizičnimi, senzoričnimi ali umskimi sposobnostmi ali pomanjkljivimi izkušnjami in/ali**

pomanjkljivim znanjem in/ali osebam, ki s temi navodili niso seznanjene. Morebiti nacionalni predpisi omejujejo starost uporabnika.

- ▶ **Nadzorujte otroke.** Poskrbite, da se otroci ne bodo igrali s polnilnikom.
- ▶ Polnite samo litij-ionske akumulatorske baterije Bosch nad kapaciteto **1,5 Ah** (nad **5** akumulatorskimi celicami). Napetost akumulatorske baterije mora ustrezati polnilni napetosti polnilnika. Ne polnite akumulatorskih baterij, ki niso namenjene ponovnemu polnjenju. Drugače obstaja nevarnost požara in eksplozije.



**Polnilno napravo zavarujte pred dežjem ali vlago.** Vdor vode v polnilno napravo povečuje tveganje električnega udara.

Nemudoma izvlecite vtičnik iz vtičnice, če je kabel poškodovan ali ločen



- ▶ **Poskrbite za čistočo polnilnika.** Zaradi umazanije lahko pride do električnega udara.
- ▶ **Pred vsako uporabo preverite polnilnik, kabel in vtič. Če opazite kakršne koli poškodbe, polnilnika ne uporabljajte. Polnilnika ne odpirajte sami, popravilo lahko opravi samo usposobljen strokovnjak, in to izključno z originalnimi nadomestnimi deli.** Poškodbe na polnilniku, kablu in vtiču povečajo tveganje električnega udara.
- ▶ **Polnilnika ne uporabljajte na lahko vnetljivi podlagi (npr. papir, blago itd.) oz. v vnetljivem okolju.** Ker se polnilnik med polnjenjem segreje, obstaja nevarnost požara.
- ▶ **Ne prekrivajte prezračevalne odprtine polnilne naprave.** V nasprotnem primeru se lahko polnilna naprava pregreje in ne deluje več brezhibno.
- ▶ Zaradi povečanja električne varnosti priporočamo uporabo zaščitnega stikala za okvarni tok z maksimalnim sprožilnim tokom 30 mA. Pred uporabo vselej preverite FI-zaščitno stikalo.

## Simboli

Naslednji simboli so pomembni za branje in razumevanje navodila za obratovanje. Zapomnite si simbole in njihov pomen. Pravilna razlaga simbolov vam pomaga, da boste izdelek bolje in varneje uporabljali.

Simbol	Pomen
	Nosite zaščitne rokavice
	Smer premikanja
	Smer reakcije
	Teža
	Vklop
	Izklop
CLICK!	Zvok
	Kako je prepovedano delati
	Pribor/nadomestni deli

## Opis in zmogljivost izdelka



### Preberite varnostna navodila in opozorila.

Neupoštevanje varnostnih navodil in opozoril lahko povzroči električni udar, požar in/ali težke poškodbe.

Prosimo upoštevajte slike na zadnjem delu navodila za obratovanje.

### Uporaba v skladu z namenom uporabe

Vrtno orodje je namenjeno za rezanje in obrezovanje živih mej in grmov v hišnih in ljubiteljskih vrtovih.

### Komponente na sliki (glejte sliko A)

Oštevilčenje komponent se nanaša na prikaz izdelka na grafičnih straneh.

- (1) Ročaj (izolirana površina ročaja)
- (2) Stikalo za vklop/izklop
- (3) Protivklopna zapora vklopno/izklopnega stikala
- (4) Ščitnik za roke
- (5) Meč
- (6) Zaščitni ovitek
- (7) Polnilna naprava
- (8) Gumb za sprostitvev akumulatorske baterije
- (9) Akumulatorska baterija

**Prikazan ali opisan pribor ni del standardnega obsega dobave. Celoten pribor najdete v našem programu pribora.**

### Tehnični podatki

Akumulatorske škarje za živo mejo		AHS 48-20 LI	AHS 50-20 LI	AHS 53-20 LI	AHS 55-20 LI	Universal HedgeCut 18-500	Universal HedgeCut 18-550
Številka zadeve		<b>3 600 H49 F..</b>	<b>3 600 H49 F..</b>	<b>3 600 H49 G..</b>	<b>3 600 H49 G..</b>	<b>3 600 H49 F..</b>	<b>3 600 H49 G..</b>
Število hodov pri prostem teku	min <sup>-1</sup>	2600	2600	2600	2600	2600	2600
Dolžina reza	mm	480	500	530	550	500	550
Odprtina med zobmi	mm	20	20	20	20	20	20
Teža v skladu z EPTA-Procedure 01:2014 <sup>A)</sup>	kg	2,5	2,5	2,6	2,6	2,5	2,6
Serijska številka		glejte tipsko tablico na vrtnem orodju					
Priporočena temperatura okolice med polnjenjem	°C	0... +35	0... +35	0... +35	0... +35	0... +35	0... +35
Dovoljena temperatura okolice med delovanjem <sup>B)</sup> in med skladiščenjem	°C	-20... +50	-20... +50	-20... +50	-20... +50	-20... +50	-20... +50
Tip akumulatorske baterije		PBA 18V...W- 1,5 Ah, 2,0 Ah, 2,5 Ah, 3,0 Ah, 4,0 Ah, 5,0 Ah, 6,0 Ah					

A) odvisno od uporabljene akumulatorske baterije

B) omejena zmogljivost pri temperaturah pod 0 °C

Polnilna naprava		AL 1810 CV	AL 1815 CV	AL 1830 CV	AL 1880 CV
Polnilni tok	A	1,0	1,5	3,0	8,0
Čas polnjenja (akumulator izprazen)					
- Akumulatorska baterija z 1,5 Ah	min	94	63	33	27
- Akumulatorska baterija z 2,0 Ah	min	124	84	45	30
- Akumulatorska baterija z 2,5 Ah	min	154	105	60	36
- Akumulatorska baterija z 3,0 Ah	min	185	130	72	46
- Akumulatorska baterija z 4,0 Ah	min	244	168	95	35
- Akumulatorska baterija z 6,0 Ah	min	364	260	130	62
Teža po EPTA-Procedure 01:2014	kg	0,17	0,38	0,40	0,60
Zaščitni razred		□/II	□/II	□/II	□/II

Navedbe veljajo za nazivne napetosti [U] 230 V. Pri drugih napetostih in državno specifičnih izvedbah lahko te navedbe variirajo.

### Podatki o hrupu/vibracijah

Podatki o hrupu, izračunani v skladu z **EN 62841-4-2:2019**.

Z A-ocenjeni nivo hrupa električnega orodja znaša običajno: **71 dB (A)**; zvočna moč hrupa **91 dB (A)**. Negotovost K = **1,0 dB**.



### Uporabljajte zaščito za sluh!

Skupne vrednosti vibracij  $a_h$  (vektorska vsota treh smeri) in negotovost K izračunane v skladu z **EN 62841-4-2:2019** :

$$a_h = 2,5 \text{ m/s}^2, K = 1,5 \text{ m/s}^2,$$

Da je bila podana skupna vrednost/so bile podane skupne vrednosti nihanja in podana vrednost/podane vrednosti zvočnih emisij izmerjena/izmerjene po standardiziranem kontrolnem postopku in se jo/jih lahko uporablja kot primerjavo za drugo električno orodje.

Da je mogoče uporabljati podano skupno vrednost/podane skupne vrednosti nihanja in podano vrednost/podane vrednosti zvočnih emisij tudi za začasno oceno obremenitve.

Da lahko odstopajo nihajne emisije in emisije hrupa med dejansko uporabo električnega orodja od podanih vrednosti, glede na to, kako se uporablja električno orodje in še posebej od tega, kateri obdelovanec je v delu; le te pa je treba zaradi potrebe zavarovanja in zaščite uporabnika orodja določati, na podlagi obremenitve zaradi nihanja orodja v času njegove dejanske uporabe v realnih okoliščinah (pri čemer je treba upoštevati vse dejavnike obratovalnega cikla, kot so na primer časi, v katerih je električno orodje izklopljeno, in časi, v katerih je orodje sicer vklopljeno, vendar deluje brez obremenitve).

## Zagon

### Za vašo varnost

- ▶ **Pozor: Pred začetkom nastavitvenih del ali pred čiščenjem izklopite vrtno orodje in odstranite akumulatorsko baterijo.**
- ▶ **Po izklopu škarij za živo mejo se noži še nekaj delcev sekunde premikajo naprej.**
- ▶ **Ne dotikajte se premikajočih se nožev.**

### Polnjenje akumulatorske baterije

- ▶ **Upoštevajte omrežno napetost!** Napetost električnega vira mora ustrezati podatkom, ki so navedeni na tipski ploščici polnilne naprave.

Akumulatorska baterija je opremljena z nadzorom temperature, ki dovoljuje polnjenje le v temperaturnem območju med 0 °C in 35 °C. Tako je zagotovljena dolga življenjska doba akumulatorske baterije.

**Napotek:** Akumulatorska baterija je pri dobavi delno napolnjena. Da bi lahko akumulatorska baterija razvila svojo polno zmogljivost, jo morate pred prvo uporabo v celoti napolniti v polnilni napravi.

Litij-ionsko akumulatorsko baterijo lahko kadarkoli napolnite, ne da bi pri tem skrajšali življenjsko dobo. Prekinitev postopka polnjenja akumulatorske baterije ne poškoduje.

Litij-ionska akumulatorska baterija je zaščiten pred prekomerno izpraznitvijo s sistemom elektronske zaščite celic "Electronic Cell Protection (ECP)". Pri izpraznjeni akumulatorski bateriji zaščitno stikalo izklopi izdelek: Vrtno orodje preneha delovati.

**Vklopno/izklopnega stikala po samodejnim izklopu izdelka ne smete več pritiskati.** S tem lahko poškodujete akumulatorsko baterijo.

Upoštevajte navodila za odstranjevanje akumulatorskih baterij.

### Vstavljanje/odstranitev akumulatorske baterije (glejte sliko B)

**Opozorilo:** Če uporabljate akumulatorske baterije, ki niso primerne, lahko to povzroči poškodbo naprave. Vstavite napolnjeno akumulatorsko baterijo **(9)**. Zagotovite, da bo akumulatorska baterija v celoti vstavljena.

Če želite akumulatorsko baterijo **(9)** odstraniti iz naprave, pritisnite deblokirno tipko akumulatorske baterije **(8)** in potegnite akumulatorsko baterijo ven.

### Postopek polnjenja

Polnilni postopek se prične takoj, ko vtaknete omrežni vtič polnilne naprave v vtičnico in vstavite akumulatorsko baterijo **(9)** v polnilno napravo **(7)**.

Inteligentni postopek polnjenja omogoča takojšnje zaznavanje napoljenosti akumulatorske baterije in odvisno od temperature in napetosti akumulatorske baterije se bo izbral optimalni polnilni tok.

Ta način zagotavlja ohranitev akumulatorske baterije, ki bo pri namestitvi v polnilni napravi vedno do konca napolnjen.

### Pomen elementov prikaza (AL 1815 CV)

#### Utripajoč prikaz polnjenja akumulatorske baterije

 Charge Polnjenje simbolizira utripajoč prikaz polnjenja akumulatorske baterije.

#### Trajno svetleča svetilka prikaza polnjenja akumulatorske baterije

 Full Trajno svetleča svetilka prikaza polnjenja akumulatorske baterije prikazuje, da je akumulatorska baterija do konca napolnjena ali da se temperatura akumulatorske baterije nahaja izven dovoljenega temperaturnega območja in je zato ni možno polniti. Takoj, ko bo dosežena dovoljena temperatura, se bo akumulatorska baterija pričela polniti.

Brez vstavljenega akumulatorske baterije prikazuje **trajno svetleč** prikaz polnjenja akumulatorske baterije, da je omrežni vtič vstavljen v vtičnico in da je polnilna naprava pripravljena za uporabo.

### Pomen prikazovalnih elementov (AL 1830 CV)

#### (Hitro) utripajoča zelena svetilka prikaza polnjenja akumulatorske baterije

 Charge Postopek hitrega polnjenja se prikaže s (hitrim) utripanjem zelenega prikaza polnjenja akumulatorske baterije.

**Opozorilo:** Postopek hitrega polnjenja je možen samo, ko se temperatura akumulatorske baterije nahaja v dovoljenem območju temperature, glejte poglavje "Tehnični podatki".



### (Počasi) utripajoča zelena svetilka prikaza polnjenja akumulatorske baterije

 Pri stanju napoljenosti akumulatorske baterije 80% **počasi utripa zelen** prikaz polnjenja akumulatorske baterije.

Akumulatorsko baterijo lahko nehate polniti in lahko takoj uporabite.

### Neprekinjeno svetenje zelenega prikaza polnjenja akumulatorske baterije

 **Neprekinjeno svetenje zelenega** prikaza polnjenja akumulatorske baterije kaže, da je akumulatorska baterija popolnoma napolnjena.

Brez nameščene akumulatorske baterije **neprekinjeno svetenje** prikaza polnjenja akumulatorske baterije pomeni, da je vtič vstavljen v vtičnico in da je polnilnik pripravljen na delovanje.

### Trajna rdeča svetilka prikaza polnjenja akumulatorske baterije

 **Trajna rdeča svetilka** prikaza polnjenja akumulatorske baterije prikazuje, da je temperatura akumulatorske baterije izven dovoljenega temperaturnega območja polnjenja, glejte odstavek "Tehnični podatki". Pri dosegu dovoljenega območja temperature se polnilna naprava avtomatsko preklopi na postopek za hitro polnjenje.

### Utripajoča rdeča svetilka prikaza polnjenja akumulatorske baterije

 Utripajoča rdeča svetilka prikaza polnjenja akumulatorske baterije prikazuje drugo motnjo pri postopku polnjenja, glejte odstavek "Napake - vzrok in odprava".

## Uporaba

### Vklop/izklop (glejte slike C in D)

Za **Vklop** pritisnite najprej zaporo vklopa **(3)** in jo držite pritisnjeno. Nato pritisnite vklopno/izklopno stikalo **(2)** in jo držite pritisnjeno.

## Iskanje napak



### Škarje za živo mejo

Simptom	Možen vzrok	Odprava napake
Škarje za živo mejo ne delujejo	Akumulatorska baterija je izpraznjena	Polnjenje akumulatorske baterije, glejte tudi "Navodila za polnjenje"
	Akumulatorska baterija ni pravilno vstavljena	Zagotovite, da sta obe stopnji zaskočke aretirani
Škarje za živo mejo delujejo s prekinitevami	Okvarjena interna kabelska napeljava vrtnega orodja	Kontaktirajte servisno službo
	Okvarjeno vklopno/izklopno stikalo	Kontaktirajte servisno službo

Za **izklop** izpustite zaporo vklopa **(3)** in nsto vklopno/izklopno stikalo **(2)**.

### Funkcija žaganja

Čeprav odprtina med zobmi dovoljuje rezanje vej do Ø 20 mm, je konica letvice z noži predvidena za reze do Ø 25 mm.

### Delo s škarjami za živo mejo (glejte sliko E)

Škarje za živo mejo premikajte enakomerno naprej na rezalni liniji. Dvostranska prečka z noži omogoča rezanje v obeh smereh, če pa z napravo nimate sem ter tja, pa rezanje od ene proti drugi strani.

Živo mejo najprej režite s strani, nato zgornji rob.

Za poravnano obrezovanje stranske površine priporočamo rezati v smeri rasti od spodaj navzgor. Če boste rezali od zgoraj navzdol, se tanjše veje upognijo navzven in tako se meja razredči oziroma postane luknjasta.

Da bi lahko bolj enakomerno obrezovali zgornji rob, vam priporočamo da čez celo dolžino meje na potrebni višini napnete vrv.

Pazite na to, da ne boste rezali v predmete, npr. v žice. Nožje ali pogon bi se lahko poškodovali.

### Antiblokirni mehanizem

Če se rezilni nož zablokira v odpornem materialu, se poveča obremenitev motorja. Inteligentna mikro elektronika prepozna preobremenitev in ponavljajoče preklaplja motor, da bi s tem preprečila blokiranje rezalnega noža in prerezala material.

Ta slišni preklop traja do 3 s.

Po prekinitvi deluje vrtno orodje naprej v normalnem obratovalnem stanju, ali pa pri trajni obremenjenosti rezilni nož avtomatsko odprto obstane (npr. če kos kovinske ograje po pomoti blokira vrtno orodje).

Simptom	Možen vzrok	Odprava napake
	Motor stalno menja smer vrtenja in obmiruje po pribl. 3 sekundah	glejte "Delovna navodila" (antiblokirni mehanizem)
Motor deluje, noži mirujejo	Interna napaka	Kontaktirajte servisno službo
Noži se segrejejo	Topi noži	Poskrbite za brušenje nožev
	Razpokani noži	Poskrbite za kontrolo nožev
Nož se ne premika	Preveliko trenje zaradi pomanjkljivega mazanja	Pršenje z mazalnim oljem
	Akumulatorska baterija je izpraznjena	Polnjenje akumulatorske baterije, glejte tudi "Navodila za polnjenje"
	Naprava je okvarjena	Kontaktirajte servisno službo
Močne vibracije/zvoki	Naprava je okvarjena	Kontaktirajte servisno službo
Trajanje rezanja z enim polnjenjem akumulatorja prekratko	Preveliko trenje zaradi pomanjkljivega mazanja	Pršenje z mazalnim oljem
	Nož se mora očistiti	Čiščenje nožev
	Slaba rezalna tehnika	Glejte "Delovna navodila" (slika E)
	Akumulatorska baterija ni do konca napolnjena	Polnjenje akumulatorske baterije, glejte tudi "Navodila za polnjenje"
Noži se premikajo počasi ali antiblokirni mehanizem ne deluje	Akumulatorska baterija je izpraznjena	Polnjenje akumulatorske baterije, glejte tudi "Navodila za polnjenje"
	Shranjevanje akumulatorske baterije izven dovoljenega temperaturnega območja	Pustite, da se akumulatorska baterija segreje na sobno temperaturo (znotraj dovoljenega temperaturnega območja 0–35 °C)

#### Akumulatorska baterija in polnilna naprava

Simptomi	Možen vzrok	Odprava napake
Rdeči prikaz polnjenja akumulatorske baterije utripa	Akumulatorska baterija ni (pravilno) vstavljena	Pravilno namestite akumulatorsko baterijo na polnilno napravo
Polnjenje ni možno	Umazani akumulatorski kontakti	Očistite akumulatorske kontakte, na primer z večkratnim vtikanjem in iztikanjem akumulatorske baterije, po potrebi nadomestite akumulatorsko baterijo
	Akumulatorska baterija okvarjena	Nadomestitev akumulatorske baterije
Prikazi polnjenja akumulatorske baterije ne svetijo	Omrežni vtič polnilnika ni (pravilno) vtaknjen	Omrežni vtič (do konca) vtaknite v vtičnico
	Okvarjena vtičnica, omrežni kabel ali polnilna naprava	Preverite omrežno napetost, polnilnik naj po potrebi preveri servisna delavnica, pooblaščen za električna orodja Bosch

## Vzdrževanje in servisiranje

### Vzdrževanje, čiščenje in skladiščenje

- ▶ **Odstranite akumulatorsko baterijo iz vrtnega orodja pred vsemi opravili, ki jih opravljate na vrtnem orodju (npr. vzdrževanje, menjava orodja ipd.), ter pri njegovem transportu ali med shranjevanjem.** Pri nenamernem aktiviranju stikala za vklop/izklop obstaja nevarnost telesnih poškodb.
- ▶ **Za dobro in varno delovanje morate poskrbeti za to, da bo izdelek vselej čist.**

Ne postavljajte nobenih drugih predmetov na vrtno orodje.

Za dobro in varno delovno uporabo morate poskrbeti za to, da bodo izdelek in njegove zračne odprtine vselej čiste in suhe.

Izdelka nikoli ne poškrbite z vodo.

Izdelka nikoli ne potopite pod vodo.

Izdelek hranite na varnem, suhem mestu, ki ni dostopno otrokom.

Ne postavljajte nobenih drugih predmetov na izdelek.

Za zagotovitev varnega dela z izdelkom poskrbite za trdni nased vseh matic, sornikov in vijakov.

Preverite izdelek in iz varnostnih razlogov nadomestite obrabljene ali poškodovane dele.

Poskrbite, da bodo vsi deli, ki jih boste zamenjali, izdelani pri podjetju Bosch.

### Negovanje akumulatorske baterije

Da bi zagotovili optimalno uporabo akumulatorske baterije, upoštevajte naslednja opozorila in ukrepe:

- Akumulatorsko baterijo morate zavarovati pred vlago in vodo.
- Vrtno orodje in akumulatorsko baterijo skladiščite v temperaturnem območju od -20 °C do 50 °C. Npr. poleti akumulatorske baterije ne smete pustiti ležati na soncu v avtomobilu.
- Skladiščite akumulatorsko baterijo ločeno in ne v vrtnem orodju.
- Ne puščajte akumulatorske baterije v vrtnem orodju, ko sonce direktno sije nanj.
- Optimalna temperatura za shranjevanje akumulatorske baterije znaša 5 °C.
- Zračne reže akumulatorske baterije občasno očistite z mehkim, čistim in suhim čopičem.

Močno skrajšan čas delovanja po napolnitvi nakazuje, da je akumulatorska baterija izrabljena in se mora nadomestiti.

### Servisna služba in svetovanje uporabnikom

Servis vam bo dal odgovore na vaša vprašanja glede popravila in vzdrževanja izdelka ter nadomestnih delov. Tehnične skice in informacije glede nadomestnih delov najdete na: [www.bosch-pt.com](http://www.bosch-pt.com)

Boscheva skupina za svetovanje pri uporabi vam bo z veseljem odgovorila na vprašanja o naših izdelkih in pripadajočem priboru.

Ob vseh vprašanjih in naročilih rezervnih delov nujno sporočite 10-mestno številko na tipski ploščici izdelka.

#### Slovensko

Robert Bosch d.o.o.  
Verovškova 55a  
1000 Ljubljana  
Tel.: +00 803931  
Fax: +00 803931  
Mail: [servis.pt@si.bosch.com](mailto:servis.pt@si.bosch.com)  
[www.bosch.si](http://www.bosch.si)

#### Naslove drugih servisnih mest najdete na povezavi:

[www.bosch-pt.com/serviceaddresses](http://www.bosch-pt.com/serviceaddresses)

### Transport

Za priložene litij-ionske akumulatorske baterije veljajo zahteve zakona o nevarnih snoveh. Uporabnik lahko akumulatorske baterije brez omejitev prevaža po cesti.

Pri pošiljkah, ki jih opravijo tretje osebe (npr. zračni transport ali špedicija), je treba upoštevati posebne zahteve glede embalaže in oznak. Pri pripravi odpreme mora obvezno sodelovati strokovnjak za nevarne snovi.

Akumulatorske baterije pošiljajte samo, če je njihovo ohišje nepoškodovano. Prelepote odprte kontakte in akumulatorsko baterijo zapakirajte tako, da se v embalaži ne premika. Upoštevajte tudi morebitne druge nacionalne predpise.

### Odlaganje



Odpadne izdelke, akumulatorske baterije, pribor in embalažo morate reciklirati v skladu z varstvom okolja.



Izdelke in akumulatorskih/navadnih baterij ne smete odvreči med gospodinjske odpadke!

### Zgolj za države Evropske unije:

V skladu z Direktivo 2012/19/EU se morajo izdelki, ki niso več v uporabi ter v skladu z Direktivo 2006/66/ES se morajo okvarjene ali obrabljene akumulatorske baterije/baterije zbirati ločeno in se okolju prijazno reciklirati.

### Akumulatorske/običajne baterije:

#### Litijevi ioni:

Upoštevajte navodila v poglavju „Transport“ (glejte „Transport“, Stran 235).

## Hrvatski

### Sigurnosne napomene

#### Objašnjenje simbola



Pročitajte priručnik za uporabo.



Ne rabite na kiši.



Nosite štitnik za oči.



Izvadite akumulator prije obavljanja radova namještanja ili čišćenja na vrtnom uređaju ili ako vrtni uređaj neko vrijeme ostaje bez nadzora.



Držite šake dalje od noža.

### Uobičajena sigurnosna upozorenja za električne alate

**⚠ UPOZORENJE** Pročitajte sva sigurnosna upozorenja, upute, ilustracije i specifikacije koje se isporučuju s ovim električnim alatom. Nepoštivanje dolje navedenih uputa može uzrokovati električni udar, požar i/ili ozbiljne ozljede.

Sačuvajte sve napomene o sigurnosti i upute za buduću primjenu.

Pojam „električni alat” u upozorenjima odnosi se na električne alate s priključkom na električnu mrežu (s mrežnim kabelom) i električne alate s napajanjem na akumulatorsku bateriju (bez mrežnog kabela).

#### Sigurnost na radnom mjestu

- ▶ **Održavajte radno mjesto čistim i dobro osvijetljenim.**  
Nered ili neosvijetljeno radno mjesto mogu uzrokovati nezgode.
- ▶ **Ne radite s električnim alatima u eksplozivnim atmosferama, primjerice onima u kojima ima zapaljivih tekućina, plinova ili prašine.** Električni alati proizvode iskre koje mogu zapaliti prašinu ili pare.
- ▶ **Tijekom upotrebe električnog alata djecu i druge osobe držite podalje od mjesta rada.** Svako odvratanje pozornosti može uzrokovati gubitak kontrole nad uređajem.

#### Električna sigurnost

- ▶ **Priključni utikač električnog alata mora odgovarati utičnici. Sve su preinake utikača zabranjene.** Nemojte upotrebljavati adapterske utikače zajedno sa zaštitno uzemljenim električnim alatima. Utikač na kojem nisu vršene preinake i odgovarajuća utičnica smanjuju opasnost od strujnog udara.
- ▶ **Izbjegavajte dodir tijela s uzemljenim površinama kao što su cijevi, radijatori, štednjaci i hladnjaci.** Opasnost od električnog udara je veća ako je vaše tijelo uzemljeno.
- ▶ **Električne alate držite dalje od kiše ili vlage.** Prodiranje vode u električni alat povećava opasnost od strujnog udara.
- ▶ **Ne zloupotrebljavajte priključni kabel.** Nikada nemojte upotrebljavati priključni kabel za nošenje, vješanje električnog alata ili za izvlačenje utikača iz mrežne utičnice. Priključni kabel držite dalje od izvora topline, ulja, oštrih rubova ili pomičnih dijelova uređaja. Oštećen ili zapleten priključni kabel povećava opasnost od strujnog udara.
- ▶ **Ako s električnim alatom radite na otvorenom, upotrebljavajte isključivo produžni kabel prikladan za upotrebu na otvorenom.** Upotreba produžnog kabela prikladnog za rad na otvorenom smanjuje opasnost od strujnog udara.
- ▶ **Ako ne možete izbjeći upotrebu električnog alata u vlažnoj okolini, upotrijebite diferencijalnu strujnu zaštitnu sklopku.** Primjenom diferencijalne strujne zaštitne sklopke izbjegava se opasnost od strujnog udara.

#### Sigurnost ljudi

- ▶ **Budite pažljivi, pazite što činite i postupajte oprezno dok radite s električnim alatom.** Nemojte upotrebljavati alat ako ste umorni ili pod utjecajem droga, alkohola ili lijekova. Trenutak nepažnje kod upotrebe električnog alata može uzrokovati ozbiljne ozljede.
- ▶ **Nosite osobnu zaštitnu opremu. Uvijek nosite zaštitne naočale.** Nošenje osobne zaštitne opreme, kao što je maska za prašinu, zaštitna obuća s protukliznim

potplatom, zaštitna kaciga ili štitnik za sluh, ovisno od vrste i primjene električnog alata, smanjuje opasnost od ozljeda.

- ▶ **Spriječite svako nehотиčno uključivanje uređaja. Prije nego što ćete utaknuti utikač u utičnicu i/ili staviti komplet baterija, provjerite je li električni alat isključen.** Ako kod nošenja električnog alata imate prst na prekidaču ili se uključen uređaj priključi na električno napajanje, to može dovesti do nezgoda.
- ▶ **Prije uključivanja električnog alata uklonite alate za podešavanje ili ključ.** Alat ili ključ koji se nalazi u rotirajućem dijelu uređaja može dovesti do nezgoda.
- ▶ **Izbjegavajte neobičajene položaje tijela. Zauzmite siguran i stabilan položaj tijela i u svakom trenutku održavajte ravnotežu.** Na taj način možete električni alat bolje kontrolirati u neočekivanim situacijama.
- ▶ **Nosite prikladnu odjeću. Ne nosite široku odjeću ni nakit. Kosu i odjeću držite dalje od pomičnih dijelova.** Široku odjeću, dugu kosu ili nakit mogu zahvatiti pomični dijelovi.
- ▶ **Ako uređaji imaju priključak za usisavače za prašinu, provjerite jesu li isti priključeni i mogu li se ispravno upotrebljavati.** Upotreba sustava za usisavanje može smanjiti mogućnost nastanka opasnih situacija koje uzrokuje prašina.
- ▶ **Nemojte postati previše bezbrižni i zanemariti sigurnosne upute zato što alat često upotrebljavate i smatrate da ste ga dobro poznali.** Samo jedan trenutak nepažnje dovoljan je za nastanak ozbiljnih ozljeda.

#### Upotreba i održavanje električnog alata

- ▶ **Ne preopterećujte uređaj. Za svaki posao upotrebljavajte prikladan i za to predviđen električni alat.** S odgovarajućim električnim alatom posao ćete obaviti lakše, brže i sigurnije.
- ▶ **Nemojte upotrebljavati električni alat čiji je prekidač neispravan.** Električni alat koji se više ne može uključivati i isključivati opasan je i mora se popraviti.
- ▶ **Alat prije podešavanja, izmjene pribora i odlaganja isključite iz izvora napajanja i/ili izvadite komplet baterije, ako se vadi iz uređaja.** Ovim mjerama opreza izbjeći će se nehottično uključivanje električnog alata.
- ▶ **Električni alat koji ne upotrebljavate spremite izvan dosega djece. Rukovanje alatom zabranjeno je osobama koje nisu s njim upoznate ili koje nisu pročitale ove upute.** Električni alati su opasni ako s njima rade neiskusne osobe.
- ▶ **Redovno održavajte električne alate i pribor.** Kontrolirajte rade li besprijekorno pomični dijelovi uređaja, jesu li zaglavljivi, polomljeni ili oštećeni tako da to ugrožava daljnju upotrebu i rad električnog alata. Prije upotrebe oštećene dijelove treba popraviti. Loše održavani električni alati uzrok su mnogih nezgoda.

- ▶ **Rezne alate održavajte oštrim i čistim.** Pažljivo održavani rezni alati s oštrim oštricama manje će se zaglavljivati i lakše se s njima radi.
- ▶ **Električni alat, pribor, radne alate, itd. upotrebljavajte prema ovim uputama i na način kako je to propisano za određenu vrstu uređaja. Pritom uzmite u obzir radne uvjete i radove koje treba izvršiti.** Upotreba električnog alata za poslove izvan njegove predviđene upotrebe može dovesti do opasnih situacija.
- ▶ **Ručke i zahvatne površine održavajte suhima, čistima i pazite da na njih ne dospiju ulje ili mast.** Skliske ručke i zahvatne površine onemogućuju sigurno rukovanje i alat se teško kontrolira u neočekivanim situacijama.

#### Upotreba i održavanje akumulatorskih alata

- ▶ **Akumulatorsku bateriju puniti isključivo punjačima koje preporučuje proizvođač.** Ako punjač predviđen za jednu određenu vrstu kompleta baterija rabite s drugim kompletom baterija, postoji opasnost od požara.
- ▶ **Električne alate upotrebljavajte isključivo s posebnim, namjenskim kompletima baterija.** Upotreba drugih kompleta baterija može dovesti do ozljeda i opasnosti od požara.
- ▶ **Komplete baterija dok ih ne upotrebljavate držite dalje od uredskih spajalica, kovanica, ključeva, čavala, vijaka ili drugih sitnih metalnih predmeta koji bi mogli uzrokovati premošćenje kontakata.** Kratki spoj između kontakata baterije može uzrokovati opekline ili požar.
- ▶ **Kod pogrešne primjene iz baterije može isticati tekućina. Izbjegavajte kontakt s ovom tekućinom. Kod slučajnog kontakta zahvaćeno mjesto treba isprati vodom. Ako vam tekućina uđe u oči, zatražite pomoć liječnika.** Tekućina istekla iz baterije može uzrokovati nadraženost kože i opekline.
- ▶ **Ne upotrebljavajte oštećene ili izmijenjene komplete baterija ni alate.** Oštećene ili izmijenjene baterije podložne su nepredvidivom ponašanju i mogu uzrokovati požar, eksploziju ili ozljede.
- ▶ **Držite alat i komplet baterija dalje od vatre i visokih temperatura.** Izlaganje vatri ili temperaturi višoj od 130 °C može uzrokovati eksploziju.
- ▶ **Poštujte sve upute za punjenje i komplet baterija i alat ne puniti pri temperaturama izvan vrijednosti koje su propisane i navedene u uputama.** Nepravilno punjenje ili punjenje pri temperaturama višim od propisanih može oštetiti bateriju i povećati opasnost od požara.

#### Servisiranje

- ▶ **Popravak električnog alata prepustite kvalificiranom osoblju ovlaštenog servisa i isključivo s originalnim rezervnim dijelovima.** Tako će biti zajamčen siguran rad s uređajem.
- ▶ **Nikada ne servisirajte oštećene komplete baterija.** Servisiranje kompleta baterija smiju obavljati isključivo proizvođači i ovlašteni serviseri.

#### Sigurnosne napomene za škare za živicu

- ▶ **Držite sve dijelove tijela dalje od noža. Kada nož radi ne pokušavajte vaditi rezanu građu ili držati rezani materijal.** Noževi se nakon isključivanja nastavljaju kretati. Trenutak nepozornosti prilikom uporabe škara za živicu može uzrokovati teške ozljede.
- ▶ **Nosite škare za živicu kada nož miruje i pazite na to da ne pritisnete sklopke za uključivanje/isključivanje.** Pozorno nošenje škara za živicu smanjuje rizik od nenamjernog pokretanja i opasnosti od ozljeda od noževa koja time može nastati.
- ▶ **Prilikom transportiranja ili čuvanja škara za živicu uvijek navucite pokrov noža.** Pozornim rukovanjem škarama za živicu smanjuje se opasnost od ozljeda zbog noža.
- ▶ **Pobrinite se za to da su sve sklopke za uključivanje/isključivanje isključene i da je akumulator izvađen ili odvojen kada uklanjate zaglavljenu rezanu građu ili održavate uređaj.** Neočekivano pokretanja škara za živicu prilikom uklanjanja uglavljene rezane građe ili radova održavanja može uzrokovati teške ozljede.
- ▶ **Držite škare za živicu samo za izolirane prihvatne površine jer nož može doći u kontakt sa skrivenim električnim vodovima.** Kontakt noža s vodom pod naponom može metalne dijelove škara za živicu izložiti naponu i uzrokovati električni udar.
- ▶ **Držite sve mrežne kabele i vodove dalje od područja rezanja.** Mrežni kabeli ili vodovi mogu biti skriveni u živicama ili grmovima i zbog toga se mogu slučajno odrezati nožem.
- ▶ **Ne rabite škare za živicu pri lošem vremenu, naročito kada postoji opasnost od udara munje.** To smanjuje opasnost od udara munje.

#### Dodatne sigurnosne napomene

- ▶ Ovaj uređaj nije namijenjen za to da ga rabe osobe (uključujući djecu) sa smanjenim tjelesnim, osjetilnim ili mentalnim sposobnostima ili nedovoljnim iskustvom i/ili znanjem, osim ako ih nadzire osoba zadužena za njihovu sigurnost ili ako su od nje primili upute o uporabi uređaja. Djecu bi trebalo nadzirati kako biste bili sigurni da se ne igraju uređajem.
- ▶ **Prilikom rada čvrsto držite električni alat objema rukama i zauzmite siguran položaj tijela.** Električni alat sigurnije se vodi dvjema rukama.
- ▶ **Prilikom uporabe proizvoda pobrinite se za to da su sve zaštitne naprave i ručke montirane.** Nikada ne pokušavajte stavljati u pogon nepotpuno montiran proizvod ili proizvod s nedopuštenim izmjenama.
- ▶ **Prije uporabe uvijek podmažite nosač noža sprejem za održavanje.**
- ▶ **Prije odlaganja pričekajte dok se električni alat ne zaustavi.**
- ▶ Tijekom rada u krugu od 3 metra ne smije biti drugih ljudi ili životinja. U radnom području rukovatelj je odgovoran za treće osobe.

- ▶ Škare za živicu nikada ne dirajte za nosač noža.
- ▶ Nikada ne dopustite uporabu škara za živicu djeci ili osobama koje nisu upoznate s ovim uputama. Nacionalni propisi mogu propisivati minimalnu dob rukovatelja.
- ▶ Nikada ne orezujte živicu ako se u neposrednoj blizini nalaze ljudi, a naročito djeca ili kućne životinje.
- ▶ Rukovatelj je odgovoran za nezgode ili štete počinjene drugim ljudima ili njihovoj imovini.
- ▶ Ne rabite škare za živicu bosu ili s otvorenim sandalama. Uvijek nosite čvrstu obuću i duge hlače. Preporučljivo je nošenje čvrstih rukavica, protukliznih cipela i zaštitnih naočala. Ne nosite široku odjeću ili nakit koji se može zapetljati u pokretnim dijelovima.
- ▶ Pozorno pregledajte živicu koju valja orezati i uklonite sve žice i druga strana tijela.
- ▶ Prije uporabe uvijek provjerite jesu li noževi, vijci noževa i drugi dijelovi reznog sklopa istrošeni ili oštećeni. Nikada ne radite s oštećenim ili jako istrošenim reznim sklopom.
- ▶ Upoznajte se s rukovanjem škarama za živicu kako biste ih u izvanrednoj situaciji mogli odmah zaustaviti.
- ▶ Orezujte živicu samo pri danjem svjetlu ili jakoj umjetnoj rasvjeti.
- ▶ Nikada ne rabite škare za živicu s neispravnim ili nemontiranim zaštitnim napravama.
- ▶ Pobrinite se za to da su sve isporučene ručke i zaštitne naprave montirane prilikom rada škara za živicu. Nikada ne pokušavajte stavljati u pogon nepotpuno montirane škare za živicu ili škare za živicu s nedopuštenim izmjenama.
- ▶ Škare za živicu nikada ne držite za njihovu zaštitnu napravu.
- ▶ Prilikom rada škara za živicu uvijek zauzmite siguran položaj tijela i uvijek održavajte ravnotežu.
- ▶ Budite svjesni svoje okoline i spremni za moguće opasne trenutke koje možda nećete čuti tijekom orezivanja živice.
- ▶ Provjerite učvršćenost svih matrica, svornjaka i vijaka kako bi se zajamčilo sigurno radno stanje škara za živicu.
- ▶ Spremite škare za živicu na suho, povišeno ili zatvoreno mjesto izvan dosega djece.
- ▶ Zbog sigurnosnih razloga zamijenite istrošene ili oštećene dijelove.
- ▶ Ne pokušavajte popravljati proizvod ako za to nemate potrebnu kvalifikaciju.
- ▶ Pobrinite se za to da je rezervne dijelove proizvela tvrtka Bosch.
- ▶ Kao zaštita od dodira pokretnog reznog noža škare za živicu opremljene su zaštitnom sklopom noža na svakoj ručki. Radi uporabe škara za živicu potrebno je istodobno pritisnuti obje sklopke. **Ne rabite vrtni uređaj, čak i kada je uključen, ako ne pritisnete obje sklopke ili pritisnete samo jednu sklopku.**

### Napomene za optimalno rukovanje akumulatorom

- ▶ **Ne otvarajte aku-bateriju.** Postoji opasnost od kratkog spoja.



**Zaštitite akumulator od vrućine (uključujući npr. trajno sunčano zračenje), vatre, vode i vlage.** Postoji opasnost od eksplozije.



- ▶ **U slučaju oštećenja i neispravne uporabe akumulatora mogu izlaziti pare.** Provjetrite područje i u slučaju tegoba potražite liječničku pomoć. Pare mogu podražiti dišne putove.
- ▶ **Aku-bateriju koristite samo u proizvodima proizvođača.** Samo na ovaj način je aku-baterija zaštićena od opasnog preopterećenja.
- ▶ **Oštrim predmetima kao što su npr. čavli, odvijači ili djelovanjem vanjske sile aku-baterija se može oštetiti.** Može doći do unutrašnjeg kratkog spoja i aku-baterija može izgorjeti, razviti dim, eksplodirati ili se pregrijati.
- ▶ **Ne spajajte akumulator kratko.** Postoji opasnost od eksplozije.
- ▶ Povremeno čistite ventilacijske proreze akumulatora mekim, čistim i suhim kistom.
- ▶ **Punite uređaj samo isporučenim punjačem.**

### Sigurnosne napomene za punjače



**Pročitajte sve sigurnosne napomene i upute.** Nepridržavanje sigurnosnih napomena i uputa može uzrokovati električni udar, požar i/ili teške ozljede.

### Sačuvajte sve sigurnosne napomene i upute za buduće potrebe.

Rabite punjač samo ako potpuno razumijete sve funkcije i možete ih obavljati bez ograničenja ili ako ste primili odgovarajuće upute.

- ▶ Nikada ne dopustite djeci, osobama s ograničenim tjelesnim, osjetilnim ili mentalnim sposobnostima, osobama bez dovoljno iskustva i/ili znanja i/ili osobama koje nisu upoznate s ovim uputama da rabe punjač. Nacionalni propisi mogu propisivati minimalnu dob rukovatelja.
- ▶ **Nadgledajte djecu.** Time se pobrinite za to da se djeca ne igraju punjačem.
- ▶ Punite samo litij-ionske akumulatore tvrtke Bosch kapaciteta **1,5 Ah** (od **5** akumulatorskih ćelija). Napon akumulatora mora odgovarati naponu punjenja akumulatora u



punjaču. Ne punite akumulatore koje nije moguće ponovno puniti. U suprotnom postoji opasnost od požara i eksplozije.



**Čuvajte punjač dalje od kiše ili vlage.**

Prodiranje vode u punjač povećava rizik od električnog udara.

Odmah izvucite utikač iz utičnice ako je kabel oštećen ili presječen



- ▶ **Punjač održavajte čistim.** Zbog nečistoće postoji opasnost od električnog udara.
- ▶ **Prije svake uporabe provjerite punjač, kabel i utikač. Punjač ne koristite ako ste ustanovili oštećenja. Punjač ne otvarajte sami i popravak prepustite samo kvalificiranom stručnom osoblju i samo s originalnim rezervnim dijelovima.** Oštećeni punjači, kabel i utikač povećavaju opasnost od električnog udara.
- ▶ **Ne radite punjačem na lako zapaljivoj podlozi (npr. papir, tekstil itd.) odn. u zapaljivoj okolini.** Zbog zagrijavanja punjača pri punjenju postoji opasnost od požara.
- ▶ **Ne pokrivajte ventilacijske proreze punjača.** U suprotnom se punjač može pregrijati i prestati ispravno funkcionirati.
- ▶ Radi veće električne sigurnosti preporučuje se uporaba zaštitne strujne sklopke s maksimalnom okidnom strujom od 30 mA. Prije uporabe uvijek provjerite zaštitnu strujnu sklopku.

### Simboli

Sljedeći simboli važni su za čitanje i razumijevanje priručnika za uporabu. Zapamtite simbole i njihovo značenje. Ispravno tumačenje simbola pomoći će vam da bolje i sigurnije rabite proizvod.

Simbol	Značenje
	Nosite zaštitne rukavice
	Smjer kretanja

### Tehnički podatci

Akumulatorske šikare za živicu	AHS 48-20 LI		AHS 50-20 LI		AHS 53-20 LI		AHS 55-20 LI		Universal HedgeCut 18-500	Universal HedgeCut 18-550
	3 600 H49 F..	3 600 H49 F..	3 600 H49 G..	3 600 H49 G..	3 600 H49 F..	3 600 H49 G..	2600	2600	2600	2600
Broj artikla										
Brzina vrtnje u praznom hodu	min <sup>-1</sup>	2600	2600	2600	2600	2600	2600	2600	2600	2600

Simbol	Značenje
	Smjer reakcije
	Masa
	Uključivanje
	Isključivanje
CLICK!	Čujni zvuk
	Zabranjena radnja
	Pribor / rezervni dijelovi

### Opis proizvoda i učinka



**Pročitajte sve sigurnosne napomene i upute.** Nepridržavanje sigurnosnih napomena i uputa može uzrokovati električni udar, požar i/ili teške ozljede.

Molimo pogledajte slike na stražnjem dijelu priručnika za uporabu.

### Namjenska uporaba

Vrtni uređaj namijenjen je za rezanje i orezivanje živica i grmova u kućnim i hobi vrtovima.

### Prikazane komponente (vidi sliku A)

Numeracija prikazanih komponenata odnosi se na ilustraciju proizvoda na stranicama sa slikama.

- (1) Ručka (izolirana prihvatna površina)
- (2) Sklopka za uključivanje/isključivanje
- (3) Uklopni zapor sklopke za uključivanje/isključivanje
- (4) Štitnik za ruke
- (5) Mač
- (6) Zaštitni tuljak
- (7) Punjač
- (8) Tipka za deblokiranje akumulatora
- (9) Akumulator

**Prikazan ili opisan pribor ne spada u standardni opseg isporuke. Kompletni pribor možete naći u našem programu pribora.**



Akumulatorske škarice za živicu		AHS 48-20 LI	AHS 50-20 LI	AHS 53-20 LI	AHS 55-20 LI	Universal HedgeCut 18-500	Universal HedgeCut 18-550
Duljina rezanja	mm	480	500	530	550	500	550
Otvor zuba	mm	20	20	20	20	20	20
Masa prema postupku EPTA 01:2014 <sup>A)</sup>	kg	2,5	2,5	2,6	2,6	2,5	2,6
Serijski broj		vidi označnu pločicu na vrtnom uređaju					
Preporučena okolna temperatura prilikom punjenja	°C	0... +35	0... +35	0... +35	0... +35	0... +35	0... +35
Dopuštena okolna temperatura prilikom rada <sup>B)</sup> i skladištenja	°C	-20... +50	-20... +50	-20... +50	-20... +50	-20... +50	-20... +50
Vrsta akumulatora		PBA 18V...W- 1,5 Ah, 2,0 Ah, 2,5 Ah, 3,0 Ah, 4,0 Ah, 5,0 Ah, 6,0 Ah					

A) ovisno o korištenju aku-bateriji

B) ograničeni učinak kod temperatura &lt;0 °C

Punjač		AL 1810 CV	AL 1815 CV	AL 1830 CV	AL 1880 CV
Struja punjenja	A	1,0	1,5	3,0	8,0
Vrijeme punjenja (ispražnjen akumulator)					
– Akumulator sa 1,5 Ah	min	94	63	33	27
– Akumulator sa 2,0 Ah	min	124	84	45	30
– Akumulator sa 2,5 Ah	min	154	105	60	36
– Akumulator sa 3,0 Ah	min	185	130	72	46
– Akumulator sa 4,0 Ah	min	244	168	95	35
– Akumulator sa 6,0 Ah	min	364	260	130	62
Masa prema postupku EPTA 01:2014	kg	0,17	0,38	0,40	0,60
Razred zaštite		□/II	□/II	□/II	□/II

Podaci vrijede za nazivni napon [U] od 230 V. U slučaju odstupanja napona i u izvedbama specifičnim za dotičnu zemlju, ovi podaci mogu varirati.

## Informacije o buci/vibracijama

Vrijednosti emisije buke utvrđene su u skladu s normom **EN 62841-4-2:2019**.

A-vrednovana razina buke električnog alata tipično je: **71** dB(A); razina zvučne snage **91** dB(A). Nesigurnost K = **1,0** dB.

### Nosite štitičnik sluha!

Ukupne vrijednosti vibracija  $a_h$  (vektorski zbroj triju smjerova) i nesigurnost utvrđeni u skladu s normom **EN 62841-4-2:2019**:

$$a_h = 2,5 \text{ m/s}^2, K = 1,5 \text{ m/s}^2,$$

Specificirane ukupne vrijednosti vibracija i specificirane vrijednosti emisije buke izmjerene su normiranim postupkom ispitivanja i mogu se rabiti za uspoređivanje električnog alata s nekim drugim alatom.

Specificirane ukupne vrijednosti vibracija i specificirane vrijednosti emisije buke mogu se rabiti i za preliminarnu procjenu opterećenja.

Emisije vibracija i buke tijekom stvarne uporabe električnog alata mogu se razlikovati od specificiranih vrijednosti, ovisno o načinu uporabe električnog alata, a naročito o vrsti izratka; potrebno je definirati sigurnosne mjere za zaštitu rukovatelja koje se temelje na procjeni opterećenosti vibracijama tijekom stvarnih uvjeta uporabe (pritom valja uzeti u obzir sve dijelove radnog ciklusa, na primjer vremena u kojima je električni alat isključen i vremena u kojima je on uključen, ali radi bez opterećenja).

## Stavljanje u pogon

### Radi vaše sigurnosti

- ▶ **Pozor: Prije obavljanja radova namještanja ili čišćenja isključite vrtni uređaj i izvadite akumulator.**
- ▶ **Nakon isključivanja škara za živicu noževi se nastavljaju kretati još nekoliko djelića sekunde.**
- ▶ **Ne dirati pokretne noževe.**

## Punjenje akumulatora

- ▶ **Vodite računa o mrežnom naponu!** Napon strujnog izvora mora se podudarati s informacijama na označnoj pločici punjača.

Akumulator je opremljen nadzorom temperature koji dopušta punjenje samo u rasponu temperature između 0 °C i 35 °C. Time se postiže dug vijek trajanja akumulatora.

**Napomena:** Akumulator se isporučuje djelomično napunjen. Kako bi se zajamčio pun učinak akumulatora, prije prve uporabe potpuno napunite akumulator u punjaču.

Litij-ionski akumulator moguće je svakom trenutku napuniti, čime se ne skraćuje njegov vijek trajanja. Prekid postupka punjenja ne šteti akumulatoru.

Litij-ionski akumulator zaštićen je od dubinskog pražnjenja sustavom „Electronic Cell Protection (ECP)“. Kada se akumulator isprazni, zaštitni sklop isključit će proizvod: Vrtni uređaj neće više raditi.

**Nakon automatskog isključivanja proizvoda ne pritišćite više sklopu za uključivanje/isključivanje.** Akumulator se može oštetiti.

Pridržavajte se uputa za zbrinjavanje akumulatora.

## Stavljanje/vađenje akumulatora (vidi sliku B)

**Napomena:** Uporaba neprikladnih akumulatora može uzrokovati neispravnosti ili oštećenje uređaja.

Stavite napunjeni akumulator (9). Pobrinite se za to da je akumulator potpuno umetnut.

Radi vađenja akumulatora (9) iz uređaja pritisnite tipku za deblokiranje akumulatora (8) i izvadite akumulator.

## Postupak punjenja

Postupak punjenja počinje kada se mrežni utikač punjača utakne u utičnicu i akumulator (9) stavi se u punjač (7).

Zbog inteligentnog postupka punjenja automatski se prepoznaje napunjenost akumulatora i ovisno o njegovoj temperaturi i naponu odabire se optimalna struja punjenja.

Time se akumulator štiti i ostaje uvijek potpuno napunjen kada se čuva u punjaču.

## Značenje elemenata pokazivača (AL 1815 CV)

### Treptajuće svjetlo pokazivača punjenja aku-baterije

 **Charge** Treperenje pokazivača punjenja aku-baterije signalizira proces punjenja.

### Svijetljenje pokazivača punjenja akumulatora

 **Full** Svijetljenje pokazivača punjenja akumulatora signalizira da je akumulator potpuno napunjen ili da je temperatura akumulatora izvan dopuštenog raspona temperature punjenja i stoga ga nije moguće puniti. Kada se dosegne dopušteni raspon temperature, akumulator će se napuniti.

Ako akumulator nije utaknut, **svijetljenje** pokazivača punjenja akumulatora, signalizira da je mrežni utikač utaknut u utičnicu i da je punjač spreman za rad.

## Značenje pokaznih elemenata (AL 1830 CV)

### Treperenje (brzo) zelenog pokazivača punjenja akumulatora

 **Charge** Postupak brzog punjenja signalizira se **brzim treperenjem zelenog** pokazivača punjenja akumulatora.

**Napomena:** Postupak brzog punjenja moguće je samo kada je temperatura akumulatora u dopuštenom rasponu temperature punjenja, vidi odjeljak „Tehnički podatci“.

### Treperenje (sporo) zelenog pokazivača punjenja akumulatora

 **GO 80%** Kada je akumulator napunjen cca 80 %, **zeleno** žaruljica pokazivača punjenja akumulatora **treperi sporo**.

Akumulator je moguće izvaditi i odmah rabiti.

### Stalno svjetlo zelenog pokazivača punjenja aku-baterije

 **Full** **Stalno svjetlo zeleno** pokazivača punjenja aku-baterije signalizira da je aku-baterija potpuno napunjena.

Bez utaknute aku-baterije **stalno svjetlo** pokazivača punjenja aku-baterije signalizira da je mrežni utikač utaknut u utičnicu i da je punjač spreman za rad.

### Svijetljenje crvenog pokazivača punjenja akumulatora

 **Svijetljenje crveno** pokazivača punjenja akumulatora signalizira da je temperatura akumulatora izvan dopuštenog raspona temperature punjenja, vidi odjeljak „Tehnički podatci“. Kada se dosegne dopušteni raspon temperature, punjač se automatski prebacuje na brzo punjenje.

### Treperenje crvenog pokazivača punjenja akumulatora

 **Treperenje crveno** pokazivača punjenja akumulatora signalizira neku drugu neispravnost postupka punjenja, vidi odjeljak „Pogreške – uzroci i rješenje“.

## Rukovanje

### Uključivanje/isključivanje (vidi slike C i D)

Radi **uključivanja** najprije pritisnite uklopni zapor (3) i držite ga pritisnutog. Zatim pritisnite sklopu za uključivanje/isključivanje (2) i držite je pritisnutom.

Radi **isključivanja** pustite uklopni zapor (3), a zatim sklopu za uključivanje/isključivanje (2).

### Funkcija piljenja

Iako otvor zuba dopušta rezanje grana do Ø 20 mm, vrh nosača noža konstruiran je za rezanje do Ø 25 mm.

### Rad sa škarama za živicu (vidi sliku E)

Jednoliko pomičite škare za živicu naprijed po reznjnoj liniji. Dvostrani nosač noža omogućava rezanje u oba smjera ili njišućim pokretima s jedne na drugu stranu. Najprije orežite strane živice, a zatim gornji rub.

Kako bi se dobile ravne strane, preporučujemo rezanje odozdo prema gore u smjeru rasta. U slučaju rezanja odozgo prema dolje tanje grane pomicala bi se prema van, čime mogu nastati prorijeđena mjesta ili rupe.

Kako bi se na kraju jednoliko orezao gornji rub, napnite uzicu po čitavoj duljini živice na potrebnoj visini.

Vodite računa o tome da se ne prerežu predmeti kao što su npr. žice. Noževi ili pogon mogu se oštetiti.

## Mehanizam protiv blokiranja

Ako se rezni nož blokira u otpornom materijalu, povećava se opterećenje motora. Inteligentna mikroelektronika prepoznaje preopterećenje i više puta mijenja smjer vrtnje motora kako bi se time spriječilo blokiranje reznih noževa i kako bi se materijal prerezao.

Ta čujna promjena traje do 3 s.

Nakon prerezivanja vrtni uređaj nastavlja normalno raditi ili se u slučaju postojanog preopterećenja rezni nož automatski zaustavlja u otvorenom stanju (npr. ako komad metalne ograde slučajno blokira vrtni uređaj).

## Otklanjanje pogrešaka



### Škare za živicu

Simptom	Mogući uzrok	Rješenje
Škare za živicu ne rade	Akumulator je ispražnjen	Napunite akumulator, vidi i „Napomene za punjenje“
	Akumulator nije ispravno umetnut	Pobrinite se za to da su oba stupnja blokade uglavljena
Škare za živicu rade s prekidima	Unutarnje ožičenje vrtnog uređaja je neispravno	Obratite se servisnoj službi
	Sklopka za uključivanje/isključivanje je neispravna	Obratite se servisnoj službi
	Smjer vrtnje motora neprekidno se mijenja i motor se zaustavlja nakon cca 3 s	Vidi „Upute za rad“ (Mehanizam protiv blokiranja)
Motor radi, ali noževi miruju	Unutarnja pogreška	Obratite se servisnoj službi
Nož se grije	Nož je tup	Zatražite oštrenje nosača noža
	Nož ima ureze	Zatražite provjeru nosača noža
	Preveliko trenje zbog nedovoljnog podmazivanja	Poprskajte mazivim uljem
Nož se ne kreće	Akumulator je ispražnjen	Napunite akumulator, vidi i „Napomene za punjenje“
	Vrtni uređaj je neispravan	Obratite se servisnoj službi
Jake vibracije/buka	Vrtni uređaj je neispravan	Obratite se servisnoj službi
Kratko trajanje rezanja po punjenju akumulatora	Preveliko trenje zbog nedovoljnog podmazivanja	Poprskajte mazivim uljem
	Nož je potrebno očistiti	Očistite nož
	Loša tehnika rezanja	Vidi „Upute za rad“ (slika E)
	Akumulator nije potpuno napunjen	Napunite akumulator, vidi i „Napomene za punjenje“
Noževi se polako kreću ili mehanizam protiv blokiranja ne funkcionira	Akumulator je ispražnjen	Napunite akumulator, vidi i „Napomene za punjenje“
	Akumulator je uskladišten izvan dopuštenog raspona temperature	Pustite akumulator da se zagrije do temperature prostorije (unutar dopuštenog raspona temperature od 0–35 °C)

### Akumulator i punjač

Simptomi	Mogući uzrok	Rješenje
Treperi crveni pokazivač punjenja akumulatora	Akumulator nije (ispravno) umetnut Kontakti akumulatora su onečišćeni	Ispravno stavite akumulator na punjač Očistite kontakte akumulatora, npr. višekratnim umetanjem i vadenjem akumulatora, po potrebi zamijenite akumulator
Postupak punjenja nije moguć	Akumulator je neispravan	Zamijenite akumulator
Pokazivači punjenja akumulatora ne svijetle	Mrežni utikač punjača nije (ispravno) utaknut Utičnica, mrežni kabel ili punjač su neispravni	Utaknite mrežni utikač (potpuno) u utičnicu Provjerite mrežni napon, po potrebi zatražite od ovlaštenog servisnog centra za električne alate tvrtke Bosch da obavi provjeru

## Održavanje i servisiranje

### Održavanje, čišćenje i skladištenje

- **Prije svih radova na vrtnom uređaju (npr. održavanja, zamjene alata itd.) i njegovog transporta i spremanja izvadite akumulator iz vrtnog uređaja.** U slučaju nenamjernog aktiviranja sklopke za uključivanje/isključivanje postoji opasnost od ozljeda.
- **Održavajte proizvod čistim kako biste mogli dobro i sigurno raditi.**

Ne stavljajte druge predmete na vrtni uređaj.

Održavajte proizvod i ventilacijske proreze čistima kako biste mogli dobro i sigurno raditi.

Nikada ne prskajte proizvod vodom.

Nikada ne uranjajte proizvod u vodu.

Skladištite proizvod na sigurnom, suhom mjestu i izvan doseg djece.

Ne stavljajte druge predmete na proizvod.

Pobrinite se za to da su sve matice, svornjaci i vijci učvršćeni kako bi bilo moguće sigurno raditi proizvodom.

Provjerite proizvod i radi sigurnosti zamijenite istrošene ili oštećene dijelove.

Pobrinite se za to da je rezervne dijelove proizvela tvrtka Bosch.

### Njegovanje akumulatora

Kako bi se zajamčilo optimalno iskorištavanje akumulatora, pridržavajte se sljedećih napomena i mjera:

- Zaštite akumulator od vlage i vode.
- Skladištite vrtni uređaj i akumulator samo u rasponu temperature od  $-20^{\circ}\text{C}$  do  $50^{\circ}\text{C}$ . Ne ostavljajte akumulator npr. ljeti u automobilu.
- Skladištite akumulator odvojeno i ne u vrtnom uređaju.
- U slučaju izravnog sunčanog zračenja ne ostavljajte akumulator u vrtnom uređaju.
- Optimalna temperatura za čuvanje akumulatora je  $5^{\circ}\text{C}$ .
- Povremeno čistite ventilacijske proreze akumulatora mekim, čistim i suhim kistom.

Znatno skraćeno vrijeme rada nakon punjenja ukazuje na to da je akumulator istrošen i da ga je potrebno zamijeniti.

### Servisna služba i savjeti o uporabi

Naša servisna služba će odgovoriti na vaša pitanja o popravku i održavanju vašeg proizvoda, kao i o rezervnim dijelovima. Crteže u rastavljenom obliku i informacije o rezervnim dijelovima možete naći i na našoj adresi:

**www.bosch-pt.com**

Tim Bosch savjetnika o uporabi rado će odgovoriti na vaša pitanja o našim proizvodima i njihovom priboru.

U slučaju upita ili naručivanja rezervnih dijelova, molimo vas obavezno navedite 10-znamenkasti kataloški broj s tipске pločice proizvoda.

#### Hrvatski

Robert Bosch d.o.o PT/SHR-BSC  
Kneza Branimira 22  
10040 Zagreb  
Tel.: +385 12 958 051  
Fax: +385 12 958 050  
E-Mail: RBKN-bsc@hr.bosch.com  
www.bosch.hr

#### Ostale adrese servisa možete pronaći na:

[www.bosch-pt.com/serviceaddresses](http://www.bosch-pt.com/serviceaddresses)

### Transport

Litij-ionske aku-baterije podliježu zakonu o transportu opasnih tvari. Korisnik bez ikakvih preduvjeta može transportirati aku-baterije cestovnim transportom.

Ako transport obavlja treća strana (npr. transport zrakoplovom ili špedicijom), treba se pridržavati posebnih zahtjeva za ambalažu i označavanje. Kod pripreme ovakvih pošiljki za transport prethodno se treba savjetovati sa stručnjakom za transport opasnih tvari.

Aku-bateriju šaljite nekim transportnim sredstvom samo ako je njezino kućište neoštećeno. Obljepite otvorene kontakte i zapakirajte aku-bateriju tako da se ne može pomicati u ambalaži. Pridržavajte se i eventualnih dodatnih nacionalnih propisa.

### Zbrinjavanje



Proizvode, akumulatore, pribor i pakiranje potrebno je odnijeti na ekološko recikliranje.

Ne bacajte proizvode i akumulatore/baterije u kućni otpad!

**Samo za zemlje EU:**

U skladu s Europskom direktivom 2012/19/EU nefunkcionalne proizvode, a u skladu s Europskom direktivom 2006/66/EZ neispravne ili istrošene akumulatore/baterije potrebno je odvojeno prikupiti i ekološki zbrinuti.

**Aku-baterije/baterije:****Litij-ionske:**

Pridržavajte se uputa u poglavlju Transport (vidi „Transport“, Stranica 243).

## Eesti

### Ohutusnõuded

**Sümbolite selgitus**

Lugege kasutusjuhend läbi.



Mitte kasutada vihma korral.



Kandke kaitseprille.



Enne seadistus- ja puhastustöid või aiatööriista hoiustamist eemaldage seadmest aku.



Hoidke käed löiketeradest eemal.

**Üldised ohutusnõuded elektriliste tööriistade kasutamisel****⚠ HOIATUS** Lugege läbi kõik tööriistaga kaasas olevad ohutusnõuded ja juhised**ning tutvuge kõigi jooniste ja spetsifikatsioonidega.**

Ohutusnõuete ja juhiste eiramise tagajärjeks võib olla elektrilöök, tulekahju ja/või rasked vigastused.

**Hoidke kõik ohutusnõuded ja juhised edasiseks kasutamiseks hoolikalt alles.**

Ohutusnõuete sisalduv mõiste "elektriline tööriist" käib nii vooluvõrku ühendatud (juhtmega) elektriliste tööriistade kui ka akutoitega (juhtmata) elektriliste tööriistade kohta.

**Ohutusnõuded tööpiirkonnas**▶ **Hoidke tööpiirkond puhas ja hästi valgustatud.**

Korrastamata või valgustamata töökoht võib põhjustada õnnetusi.

- ▶ **Ärge kasutage elektrilist tööriista plahvatusohtlikus keskkonnas, kus leidub tuleohtlikke vedelikke, gaase või tolmu.** Elektrilistest tööriistadest lööb sädemeid, mis võivad tolmu või aurud süüdata.
- ▶ **Elektrilise tööriista kasutamise ajal hoidke lapsed ja teised inimesed töökohest eemal.** Kui teie tähelepanu juhitakse kõrvale, võib seade teie kontrolli alt väljuda.

**Elektriohtus**

- ▶ **Elektrilise tööriista pistik peab pistikupesasa sobima. Pistiku kallal ei tohi teha mingeid muudatusi. Ärge kasutage kaitsemaandusega elektriliste tööriistade puhul adapterpistikuid.** Muutmata pistikud ja sobivad pistikupesad vähendavad elektrilöögi ohtu.
- ▶ **Vältige kehalist kontakti maandatud pindadega, näiteks torude, radiaatorite, pliitide ja külmikutega.** Kui Teie keha on maandatud, on elektrilöögi oht suurem.
- ▶ **Kaitske elektrilist tööriista vihma ja niiskuse eest.** Kui elektrilisse tööriista on sattunud vett, on elektrilöögi oht suurem.
- ▶ **Ärge kasutage toitejuhet otstarbel, milleks see ei ole ette nähtud. Ärge kasutage toitejuhet elektrilise tööriista kandmiseks, ülesriputamiseks või pistiku pistikupesast väljatõmbamiseks. Kaitske toitejuhet kuumuse, õli, teravate servade ja seadme liikuvate osade eest.** Kahjustatud või keerduläinud toitejuhtmed suurendavad elektrilöögi ohtu.
- ▶ **Kui töötate elektrilise tööriistaga vabas õhus, kasutage ainult pikendusjuhtmeid, mis on ette nähtud kasutamiseks ka välistingimustes.** Välistingimustes kasutamiseks sobiva pikendusjuhtme kasutamine vähendab elektrilöögi ohtu.
- ▶ **Kui elektrilise tööriista kasutamine niiskes keskkonnas on vältimatu, kasutage rikkevoolukaitselüliti.** Rikkevoolukaitselüliti kasutamine vähendab elektrilöögi ohtu.

**Inimeste turvalisus**

- ▶ **Olge tähelepanelik, jälgige, mida teete, ning toimige elektrilise tööriistaga töötades kaalutletult. Ärge kasutage elektrilist tööriista, kui olete väsinud või uimastite, alkoholi või ravimite mõju all.** Hetkeline tähelepanematus seadme kasutamisel võib põhjustada tõsiseid vigastusi.
- ▶ **Kandke isikukaitsevahendeid. Kandke alati kaitseprille.** Elektrilise tööriista tüüpile ja kasutusalaale vastavate isikukaitsevahendite, näiteks tolmu maski, libisemiskindlate turvajalatsite, kaitsekiivri või kuulmiskaitsevahendite kasutamine vähendab vigastuste ohtu.
- ▶ **Vältige elektrilise tööriista soovimatut käivitamist. Enne pistiku ühendamist pistikupesasa, aku ühendamist seadme külge, seadme ülestõstmist ja kandmist veenduge, et elektriline tööriist on välja lüülitatud.** Kui hoiate elektrilise tööriista kandmisel sõrme lülilil või ühendate vooluvõrku sisselülitatud seadme, võivad tagajärjeks olla õnnetused.

- ▶ **Enne elektrilise tööriista sisselülitamist eemaldage tööriista küljest reguleerimis- ja mutrivõtmed.** Seadme pöörleva osa küljes olev reguleerimis- või mutrivõti võib põhjustada vigastusi.
- ▶ **Vältige ebataolist tööasendit. Võtke stabiilne tööasend ja hoidke kogu aeg tasakaalu.** Nii saate elektrilist tööriista ootamatutes olukordades paremini kontrollida.
- ▶ **Kandke sobivat rõvastust. Ärge kandke laiu riideid ega ehteid. Hoidke juuksed ja rõivad seadme liikuvatest osadest eemal.** Liiga avarad riided, ehted või pikad juuksed võivad sattuda seadme liikuvate osade vahele.
- ▶ **Kui on võimalik paigaldada tolmueemaldus- ja tolmu kogumisseadiseid, veenduge, et need on seadmega ühendatud ja et neid kasutatakse õigesti.** Tolmueemaldusseadise kasutamine vähendab tolmu st põhjustatud ohte.
- ▶ **Ärge muutuge tööriista sagedasest kasutamisest hooletuks ja ärge eirake ohutusnõudeid.** Hooletus võib sekundi murdosa jooksul kaasa tuua raskeid vigastusi.

#### Elektriliste tööriistade hoolikas käsitsemine ja kasutamine

- ▶ **Ärge koormake seadet üle. Kasutage konkreetse töö tegemiseks ette nähtud elektrilist tööriista.** Sobiva elektrilise tööriistaga töötate ettenähtud jõudluspiirides efektiivsemalt ja ohutumalt.
- ▶ **Ärge kasutage elektrilist tööriista, mida ei saa lülitist sisse ja välja lülitada.** Elektriline tööriist, mida ei ole enam võimalik lülitist sisse ja välja lülitada, on ohtlik ning tuleb parandada.
- ▶ **Tõmmake pistik pistikupesast välja ja/või eemaldage seadmest aku, kui see on eemaldatav, enne seadme reguleerimist, tarvikute vahetamist ja seadme ärapanekut.** See ettevaatusabinõu väldib elektrilise tööriista soovimatut käivitamist.
- ▶ **Kasutusvälisel ajal hoidke elektrilisi tööriistu lastele kättesaamatus kohas ja ärge laske seadet kasutada isikutel, kes seadet ei tunne või pole lugenud käesolevaid juhiseid.** Asjatundmatute isikute käes on elektrilised tööriistad ohtlikud.
- ▶ **Hoolidage elektrilisi tööriistu ja tarvikuid nõuetekohaselt. Kontrollige, kas seadme liikuvad osad töötavad veatult ega kiildu kiini ning veenduge, et seadme detailid ei ole murdunud või kahjustatud määral, mis mõjutab seadme töökindlust. Laske kahjustatud detailid enne seadme kasutamist parandada.** Paljude õnnetuste põhjuseks on halvasti hooldatud elektrilised tööriistad.
- ▶ **Hoidke lõiketarvikud teravad ja puhtad.** Hoolikalt hooldatud, teravate lõikeservadega lõiketarvikud kiilduvad harvemini kinni ja neid on lihtsam juhtida.
- ▶ **Kasutage elektrilist tööriista, lisavarustust, tarvikuid jne vastavalt käesolevatele juhistele, võttes arvesse töötingimusi ja teostatava töö iseloomu.** Elektriliste

tööriistade nõuetevastane kasutamine võib põhjustada ohtlikke olukordi.

- ▶ **Hoidke käepidemed ja haardepinnad kuiva ja puhtana ning vabana õlist ja määrdainetest.** Libedad käepidemed ja haardepinnad ei luba tööriista ohutult käsitseda ja ootamatutes olukordades kontrolli all hoida.
- #### Akutööriistade hoolikas käsitsemine ja kasutamine
- ▶ **Laadige akusid ainult tootja poolt soovitatud laadimisseadmetega.** Laadimisseade, mis sobib teatud tüüpi akudele, muutub tuleohtlikuks, kui seda kasutatakse teiste akude laadimiseks.
  - ▶ **Kasutage elektrilistes tööriistades ainult selleks ettenähtud akusid.** Teiste akude kasutamine võib põhjustada vigastusi ja tulekahjuohtu.
  - ▶ **Kasutusvälisel ajal hoidke akusid eemal kirjaklambritest, müntidest, võtmetest, naeltest, kruvidest või teistest väikestest metallsemetest, mis võivad akukontaktid omavahel ühendada.** Akukontaktide vahel tekkiva lühise tagajärjeks võivad olla põletused või tulekahju.
  - ▶ **Väärkasutuse korral võib akavedelik välja voolata; vältige sellega kokkupuudet. Juhusliku kokkupuute korral loputage kahjustatud kohta veega. Kui vedelik satub silma, pöörduge lisaks arsti poole.** Väljavoolav akavedelik võib põhjustada nahaärritusi või põletusi.
  - ▶ **Ärge kasutage akut ega tööriista, mis on kahjustada saanud või modifitseeritud.** Kahjustada saanud või modifitseeritud akud võivad põhjustada tulekahju, plahvatuse, kehavigastusi ja varalist kahju.
  - ▶ **Kaitske akut ja elektrilist tööriista tule ja väga kõrgete temperatuuride eest.** Kokkupuude tulega või üle 130 °C temperatuuriga võib põhjustada plahvatuse.
  - ▶ **Järgige kõiki laadimisjuhiseid ja ärge laadige akut väljaspool juhistes määratletud temperatuurivahemikku.** Nõuetele mittevastav laadimine või laadimine väljaspool ettenähtud temperatuurivahemikku võib akut kahjustada ja suurendada tulekahju ohtu.

#### Teenindus

- ▶ **Laske elektrilist tööriista parandada ainult kvalifitseeritud spetsialistidel, kes kasutavad originaalvaruosi.** Nii tagate seadme püsivalt ohutu töö.
- ▶ **Ärge kunagi käideldage kahjustada saanud akusid.** Akusid võivad käidelda vaid tootja esindajad või volitatud hooldekeskuse töötajad.

#### Ohutusnõuded hekiäärde kasutamisel

- ▶ **Hoidke kõik kehaosad lõiketerast eemal. Ärge püüdke mahalõigatud materjali eemaldada või lõigatavat materjali kinni hoida, kui lõiketera liigub.** Lõiketera pöörleb edasi ka pärast tööriista väljalülitamist. Kui hekiäärde kasutamisel hajub tähelepanu kasvõi hetkeks, võib see kaasa tuua raskeid kehavigastusi.
- ▶ **Kandke seiskunud lõiketeraga hekiääre, hoides seda käepidemest ja vältides sisse-välja-lülitile vajutamast.**

Seadme hoolikas käsitsemine aitab vältida soovimatut käivitamise ohtu ja selle tagajärjel lõiketerast põhjustatud vigastusi.

- ▶ **Transportimiseks ja hoiustamiseks katke hekikäärde lõiketera alati kaitsekattega.** Hekikäärde hoolikas käsitsemine aitab vältida lõiketerast põhjustatud vigastusi.
- ▶ **Veenduge, et kõik sisse-/välja-lülitid on välja lülitatud ja aku eemaldatud, kui asute kinnikiilunud toorikut eemaldama või seadet kinnikiilunud materjali eemaldamise või hooldustööde ajal võib põhjustada raskeid vigastusi.**
- ▶ **Hoidke hekikääre kasutamise ajal ainult isoleeritud haardepindadest, sest lõiketööriist võib tabada varjatud elektrijuhtmeid.** Lõiketera kokkupuude pinges all oleva elektrijuhtmega võib pingestada seadme metallosad ja põhjustada elektrilööki.
- ▶ **Hoidke kõik toitekaablid ja -juhtmed lõikealast eemal.** Toitekaablid või -juhtmed võivad olla hekikides või pöösastes peidus ja lõiketera võib need kogemata läbi lõigata.
- ▶ **Ärge kasutage hekikääre halva ilmaga, iseäranis siis mitte, kui püsib välgutabumise oht.** Sel moel väheneb piksetabumise oht.

### Täiendavad ohutusnõuded

- ▶ Seade ei ole mõeldud kasutamiseks inimestele, kellel on füüsiline, sensoorne või vaimne puue või kes on kogemuslikult ja teadmistelt vähemvõimekad. Sellised isikud võivad seadet kasutada üksnes ohutuse eest vastutava isiku pideva järelevalve all või siis, kui nad on seadme ohutu kasutusega kurssi viiud. Lapsi tuleb valvata ja tagada, et nad seadmega mängi.
- ▶ **Hoidke töötamise ajal tööriistast kahe käega tugevasti kinni ja seiske kindlalt püsti.** Elektritööriist püsib kindlamini käes, kui hoiate seda kinni mõlema käega.
- ▶ **Veenduge seadme kasutusel, et kõik kaitseadised ja käepidemed on seadme külge monteeritud.** Ärge kunagi püüdke käivitada tööriista, mis on puudulikult kokku pandud või mida on lubamatult muudetud.
- ▶ **Enne kasutamist pihustage alati terale hooldusvahendit.**
- ▶ **Oodake, kuni seade on seiskunud, enne kui selle käest ära panete.**
- ▶ Töötamise ajal ei tohi 3 meetri raadiuses viibida teisi inimesi ega loomi. Seadme kasutaja vastutab tööalas viibivate kõrvaliste isikute eest.
- ▶ Ärge katsuge hekikäärde lõiketera.
- ▶ Ärge lubage hekikääre kasutada lastel või isikutel, kes pole tutvunud seadme kasutusjuhistega. Siseriiklike õigusaktidega võib seadme kasutajale olla määratud vanusepiirang.
- ▶ Ärge kasutage hekikääre, kui seadme vahetus läheduses viibivad inimesed, eeskätt lapsed või koduloomad.

- ▶ Seadme käitseja või kasutaja vastutab õnnetusjuhtumite ja teistele inimestele või nende varale tekitatud kahju eest.
- ▶ Ärge kasutage hekikääre paljajalu või lahtiste jalanõudega. Kandke alati kinniseid jalatseid ja pikki pükse. Soovitav on kanda kaitsekindaid, kaitseprille ja libisemiskindlaid jalatseid. Ärge kandke suuri ehteid ega lau riideid, mis võivad seadme liikuvate osade vahele kinni jääda.
- ▶ Vaadake lõigatav hekk hoolikalt üle ja kõrvaldage kõik traadid ja muud võõrkehad.
- ▶ Enne kasutamist veenduge, et lõiketerad ja lõiketerade kruvid ning lõikemehhanismi teised osad ei ole kolinud ega kahjustunud. Ärge kunagi kasutage seadet, mille lõikemehhanismi on kahjustatud või väga kulinud.
- ▶ Tutvuge hekikäärde kasutusjuhistega, et oskaksite ohu korral hekikääre kohe seisata.
- ▶ Pügage hekki ainult päevalgel või hea kunstliku valgustusega.
- ▶ Ärge kasutage hekikääre, mille kaitseadised on defektsed või seadme külge monteerimata.
- ▶ Enne töö alustamist veenduge, et kõik hekikäärde komplekti kuuluvad käepidemed ja kaitseadised on paigaldatud. Ärge kunagi käivitage seadet, mis on puudulikult kokku pandud või mida on lubamatult muudetud.
- ▶ Ärge hoidke hekikäärde kaitseadistest.
- ▶ Hekikäärdega töötamisel võtke stabiilne asend ja hoidke kogu aeg tasakaalu.
- ▶ Pidage ümbritsevat silmas ja arvestage võimalike ohuolukordadega, mida hekki lõikamise ajal ei pruugi kuulda olla.
- ▶ Veenduge, et kõik mutrid, poldid ja kruvid on kõvasti kinni keeratud, et tagada hekikäärde ohutu töökord.
- ▶ Hoidke hekikääre kuivas, kõrgel asetsevas või lukustatud paigas, kus puudub laste juurdepääs.
- ▶ Turvalisuse tagamiseks vahetage kulinud ja kahjustatud osad välja.
- ▶ Ärge püüdke seadet ise parandada, kui teil ei ole erialast väljaõpet.
- ▶ Veenduge, et varuosad pärinevad Boschilt.
- ▶ Et kaitsta kasutajat lõiketeraga kokkupuute eest, on hekikäärde mõlemal käepidemel lõiketera kaitseüliti. Hekikäärdega töötamisel peavad mõlemad lülitid olema korraga alla vajutatud. **Ärge kasutage aiatööriista – isegi kui see töötab –, kui vajutatud ei ole mitte kummalegi lülile või kui vajutatud on ainult ühele lülile.**

### Aku kasutusjuhised

- ▶ **Ärge avage akut.** Esineb lühise oht.



**Kaitske akut kuumuse (nt ka pideva päikesekiirguse), tule, vee ja niiskuse eest.**  
Püsib plahvatusoht.



- ▶ **Aku kahjustamisel ja mittesihipärasel kasutusel võib akust eralduda aare.** Õhutage ruumi ja pöörduge kaebuste korral arsti poole. Aarud võivad tekitada hingamisteede ärritusi.
- ▶ **Kasutage akut ainult valmistaja toodetes.** Ainult sellisel juhul on aku kaitstud ohtliku ülekoormuse eest.
- ▶ **Teravad esemed, näiteks naelad või kruvikeerajad, samuti löögid, põrutused jmt võivad akut kahjustada.** Akukontaktide vahel võib tekkida lühis ja aku võib süttida, suitsema hakata, plahvatada või üle kuumeneda.
- ▶ **Ärge tekitage akus lühist.** Püsib plahvatusoht.
- ▶ Puhastage aku õhutusavasid pehme, puhta ja kuiva pintsliga.
- ▶ **Laadige seadet ainult tarnekomplekti kuuluva laadijaga.**

### Ohutusnõuded akulaadijaga ümberkäimisel



#### Lugege kõik ohutusnõuded ja juhised läbi.

Ohutusnõuete ja -juhiste eiramine võib kaasa tuua elektrilöögi, tulekahju ja/või raskeid vigastusi.

#### Hoidke kõik ohutusnõuded ja -juhised edaspidiseks kasutamiseks alles.

Kasutage akulaadijat üksnes siis, kui olete aku kõikide funktsioonidega kursis, oskate neid piiramatult kasutada või siis, kui olete vastavalt instrueeritud.

- ▶ **Ärge lubage akulaadijat kasutada lastel ega isikutel, kelle füüsilised, tunnetuslikud või vaimsed võimed on piiratud või kellel puuduvad tööriista kasutamiseks vajalikud teadmised ja kogemused või kes ei ole tutvunud käesoleva kasutusjuhendiga.** Siseriiklike õigusaktidega võib tööriista kasutajale olla määratud vanusepiirang.
- ▶ **Ärge jätke lapsi järelevalveta.** Sellega tagate, et lapsed ei saa laadijaga lubamatult mängida.
- ▶ **Laadige ainult Boschi liitiumioonakusid, mille mahtuvus on vähemalt 1,5 Ah (alates 5 akuelementi).** Akupinge peab vastama akulaadija laadimispingele. Ärge laadige ühekordseid patareisid.

### Vastasel korral püsib tulekahju- ja plahvatusoht.



#### Hoidke laadijat vihma ja niiskuse eest.

Akulaadijasse imunud vesi suurendab elektrilöögiohtu.

Tõmmake pistik pistikupesast välja kohe, kui kaabel on kahjustatud või läbi lõigatud



- ▶ **Hoidke laadimisseade puhas.** Määrumine suurendab elektrilöögi ohtu.
- ▶ **Iga kord enne kasutamist kontrollige laadimisseade, võrgujuhe ja pistik üle.** Kahjustuste tuvastamise korral ärge võtke laadimisseadet kasutusele. Ärge avage laadimisseadet ise ja laske seda parandada ainult asjaomasega kvalifikatsiooniga spetsialistidel, kes kasutavad originaalvaruosi. Kahjustada saanud laadimisseadmed, võrgujuhtmed ja pistikud suurendavad elektrilöögi ohtu.
- ▶ **Ärge kasutage laadimisseadet kergesti süttival aluspinnal (nt paber, kangas) ega tuleohtlikus keskkonnas.** Laadimisseade läheb kasutamisel kuumaks, tekitades põlengu ohtu.
- ▶ **Ärge katke akulaadija õhutusavasid kinni.** Vastasel korral võib laadija üle kuumeneda ega pruugi enam nõuetekohaselt töötada.
- ▶ Elektriohutuse suurendamiseks soovitakse kasutada rikkevoolukaitset, mille max rakendamisvool on 30 mA. Kontrollige rikkevoolukaitsetüliliti alati enne kasutust.

### Sümbolid

Kasutusjuhendi lugemisel ja mõistmisel on abiks järgmised sümbolid. Püüdke sümbolid ja nende tähendused meelde jätta. Sümbolite mõistmine aitab kasutada seadet tõhusamalt ja ohutumalt.

Sümbol	Tähendus
	Kandke kaitsekindaid
	Liikumissuund
	Reaktsioonisuund
	Kaal
	Sisselülitamine
	Väljalülitamine
CLICK!	Kuuldav heli
	Keelatud toiming

Sümbol	Tähendus
	Tarvikud/varuosad

## Tootekirjeldus ja võimsusandmed



### Lugege kõik ohutusnõuded ja juhised läbi.

Ohutusnõuete ja -juhiste eiramine võib kaasa tuua elektrilöögi, tulekahju ja/või raskeid vigastusi.

Järgige kasutusjuhendi tagumises osas esitatud jooniseid.

### Sihipärane kasutus

Aiatööriist on mõeldud koduaias hekkide ja pöösaste lõikamiseks ja pügamiseks.

## Joonisel näidatud komponendid (vt joonist A)

Komponendi number viitab leheküljele, kus on toodud graafik koos seadme joonisega.

- (1) Käepide (isoleeritud haardepind)
- (2) Sisse-välja-lüliti
- (3) Sisse-välja-lüliti sisselülitustõkis
- (4) Käekaitse
- (5) Laba
- (6) Kaitsekate
- (7) Laadija
- (8) Aku lukust avamise nupp
- (9) Aku

**Joonistel kujutatud või kirjeldatud tarvikud ei kuulu standardkomplekti. Lisatarvikute täieliku loetelu leiate meie tarvikukataloogist.**

## Tehnilised andmed

Akuga hekkikärid		AHS 48-20 LI	AHS 50-20 LI	AHS 53-20 LI	AHS 55-20 LI	Universal HedgeCut 18-500	Universal HedgeCut 18-550
Artiklikood		3 600 H49 F..	3 600 H49 F..	3 600 H49 G..	3 600 H49 G..	3 600 H49 F..	3 600 H49 G..
Tühikäigusagedus	min <sup>-1</sup>	2600	2600	2600	2600	2600	2600
Lõikepikkus	mm	480	500	530	550	500	550
Hammaste vahekaugus	mm	20	20	20	20	20	20
Kaal EPTA-menetluse 01:2014 järgi <sup>A)</sup>	kg	2,5	2,5	2,6	2,6	2,5	2,6
seerianumber		vt aiatööriista tüübisildilt					
soovitatav keskkonnatemperatuur laadimisel	°C	0... +35	0... +35	0... +35	0... +35	0... +35	0... +35
lubatud ümbrustemperatuur käitamisel <sup>B)</sup> ja hoiustamisel	°C	-20... +50	-20... +50	-20... +50	-20... +50	-20... +50	-20... +50
Akutüüp		PBA 18V...W- 1,5 Ah, 2,0 Ah, 2,5 Ah, 3,0 Ah, 4,0 Ah, 5,0 Ah, 6,0 Ah					

A) sõltuvalt kasutatud akust

B) piiratud võimsus temperatuuril <0 °C

Laadija		AL 1810 CV	AL 1815 CV	AL 1830 CV	AL 1880 CV
Laadimisvool	A	1,0	1,5	3,0	8,0
Laadimisaeg (tühja aku puhul)					
- Aku 1,5 Ah	min	94	63	33	27
- Aku 2,0 Ah	min	124	84	45	30
- Aku 2,5 Ah	min	154	105	60	36
- Aku 3,0 Ah	min	185	130	72	46
- Aku 4,0 Ah	min	244	168	95	35
- Aku 6,0 Ah	min	364	260	130	62

Laadija		AL 1810 CV	AL 1815 CV	AL 1830 CV	AL 1880 CV
Kaal EPTA-menetluse 01:2014 järgi	kg	0,17	0,38	0,40	0,60
Kaitseklass		□/II	□/II	□/II	□/II

Andmed kehtivad nimipingel [U] 230 V. Teistsuguste pingete ja kasutusriigis spetsiifiliste mudelite puhul võivad toodud andmed varieeruda.

## Müra-/vibratsiooniväärtused

Mürataseme väärtused on mõõdetud vastavalt EN 62841-4-2:2019.

Elektritööriista A-korrigeeritud müratase on üldjuhul: **71** dB(A); helivõimsustase **91** dB(A). Mõõtemääramatus K = **1,0** dB.

### Kandke kuulmiskaitset!

Vibratsioonitase  $a_h$  (kolme telje vektorsumma) ja mõõtemääramatus K on määratud vastavalt EN

**62841-4-2:2019**:

$$a_h = 2,5 \text{ m/s}^2, K = 1,5 \text{ m/s}^2,$$

Toodud võnkumise koguväärtus(ed) ja toodud mürataseme väärtus(ed) on mõõdetud normeeritud kontrollimeetodi järgi, et saaks kahte elektritööriista omavahel võrrelda.

Toodud vibratsiooni koguväärtust(väärtusi) ja toodud mürataseme väärtust(väärtusi) saab kasutada ka koormuse esialgseks hindamiseks.

Vibratsiooni- ja mürataseme väärtused elektritööriista tegeliku kasutuse ajal erinevad siintoodud andmetest sõltuvalt tööriista kasutusviisist, eelkõige aga selle poolest, millist toorikut töödeldakse; vajadusel tuleb kasutaja kaitseks määratleda ohutusmeetmed, mis põhineksid eeldataval vibratsioonikoormusel, mis kehtib tegelikes kasutustingimustes (siinjuures tuleb arvestada töötssükli kõigi etappidega, nt ajaga, mil tööriist on välja lülitatud, ja ka ajaga, mil tööriist on sisse lülitatud, aga mootor töötab ilma koormuseta).

## Kasutuselevõtt

### Tööohutus

- ▶ **Tähelepanu!** Lülitage aiatööriist enne seadistus- või puhastamistööd välja ja eemaldage toitepistik pistikupesast.
- ▶ **Pärast hekikäärde väljalülitamist jätkavad löiketerad sekundi murdosa jooksul liikumist.**
- ▶ **Ärge katsuge liikuvaid löiketeri.**

### Aku laadimine

- ▶ **Järgige võrgupinget!** Võrgupinge peab vastama tööriista andmesildil märgitud pingele.

Akul on temperatuurikontroll, mis võimaldab laadida akut ainult temperatuurivahemikus 0 °C ja 35 °C. See tagab aku pika kasutusea.

**Märkus:** Aku tarnitakse osaliselt laetuna. Aku võimsuse tagamiseks laadige aku enne esmakasutust laadijas täiesti täis.

Liitiumioonakut saab laadida igal ajal, ilma et aku kasutusea lüheneks. Laadimise katkestamine akut ei kahjusta.

Liitiumioonakut kaitseb täieliku tühjenemise eest akuelementide elektrooniline kaitse „Electronic Cell Protection (ECP)“. Tühja akuga lülitub elektritööriist kaitselülitist välja: Aiatööriist ei tööta enam.

**Ärge vajutage uuesti sisse-väljalülitile, kui seade on automaatselt väljalülitunud.** Aku võib kahjustada saada.

Järgige akude kõrvaldamisjuhiseid.

### Aku paigaldamine/eemaldamine (vt joonist B)

**Märkus:** Ebasobiva aku kasutamine võib põhjustada seadme tõrkeid või kahjustusi.

Paigaldage täislaetud aku (9). Veenduge, et aku on paigaldatud õigesti.

Seadmest aku (9) eemaldamiseks vajutage aku lukust vabastamise nuppu (8) ja tõmmake aku välja.

### Laadimine

Laadimine algab kohe, kui laadija võrgupistik on ühendatud pistikupesuga ja aku (9) on laadijasse (7) paigutatud.

Tänu intelligentsele laadimisprotsessile tuvastab seade aku laadimisoleku automaatselt ja valib akutemperatuuri ja -pinge alusel optimaalse laadimisvoolu.

See säästab akut ja tagab, et aku on laadijas alati täielikult laetud.

### Näiduelementide tähendus (AL 1815 CV)

#### Vilkuv aku laadimisnäit

 **Charge** Laadimistoimingust teatatakse vilkuva aku laadimisnäiduga.

#### Aku laadimisoleku püsitulega näit

 **Full** Püsitulega laadimisoleku näit näitab, et aku on täis laetud või ei jää aku temperatuur lubatud vahemikku ning seetõttu aku ei lae. Laadimine algab kohe, kui aku on lubatud temperatuuri saavutanud.

Kui aku pole sahtlisse paigaldatud, näitab aku laadimisoleku püsituli, et võrgupistik on ühendatud pistikupesuga ja laadija on töövalmis.

### Indikaatorite tähendus (AL 1830 CV)

#### Aku laadimisoleku roheline vilkuv tuli (kiire)

 **Charge** Kiirilaadimist näitab aku laadimisoleku roheline tule kiiresti vilkumine.

**Märkus:** Kiirilaadimine on võimalik üksnes siis, kui aku temperatuur on laadimiseks ettenähtud vahemikus, vt peatükki „Tehnilised andmed“.

### Aku laadimisoleku roheline vilkuv tuli (aeglane)

 **GO 80%** Kui aku laadimistase on saavutanud ligi 80%, **vilgub** aku laadimisoleku **roheline** tuli **aeglaselt**.

Aku võib kohe kasutamiseks välja võtta.

### Pidevalt põlev roheline aku laadimisnäit

 **Full** **Pidevalt põlev roheline** aku laadimisnäit teatab, et aku on täielikult laetud.

Kui akut ei ole sisse asetatud, teatab **pidevalt põlev** aku laadimisnäit, et võrgupistik on ühendatud pistikupesaga ja laadimisseade on töövalmis.

### Aku laadimisoleku punane püsituli

 Kui aku laadimisoleku **punane püsituli** näitab, et aku temperatuur ei ole lubatud temperatuurivahemikus, vt peatükki „Tehnilised andmed“. Kohe kui aku on saavutanud lubatud temperatuuri, lülitub laadija automaatselt ümber kiirlaadimisele.

### Aku laadimisoleku punane vilkuv tuli

 Kui aku laadimisoleku **punane vilkuv tuli** näitab laadimistõrget, vt peatükki „Vead. Põhjused ja abi“.

## Käsitsemine

### Sisse/välja lülitamine (vt jooniseid C ja D)

**Sisselülitamiseks** vajutage esmalt sisselülitustõrkesti (3) ja hoidke seda all. Seejärel vajutage sisse-välja-lülitit (2) ja hoidke seda all.

Laske **väljalülitamiseks** sisselülitustõrkesti (3) ja seejärel sisse-välja-lülitit (2) lahti.

## Veaotsing



### Hekikäärid

Tundemärk	Võimalik põhjus	Abi
Hekikäärid ei tööta	Aku on tühi	Laadige aku täis, vt ka „Laadimisjuhised“
	Aku ei ole õigesti paigaldatud	Veenduge, et mõlemad lukustusastmed on fikseerunud
Hekikäärid töötavad katkendlikult	Seadme sisekaablid ei ole töökorras	Pöörduge remonditöökotta
	Sisse-välja-lülitit on defektne	Pöörduge remonditöökotta
	Mootori pöörlemissuund vahetub pidevalt ja umbes 3 sekundi pärast mootor seiskub	vt „Tööjuhised“ (blokeerumisvastane mehhanism)
Mootor töötab, lõiketerad ei pöörle	Sisemine viga	Pöörduge remonditöökotta
Lõiketerad lähevad kuumaks	Lõiketera on nüri	Laske lõiketera teritada
	Lõiketeral on kriimustused	Laske lõiketera kontrollida
	Ligne hõõrdumine puuduliku määrimise tõttu	Pihustage lõiketerale määrdeõli
Lõiketera ei liigu	Aku on tühi	Laadige aku täis, vt ka „Laadimisjuhised“

### Saagimisfunktsioon

Olgugi et hammaste vahekaugus võimaldab lõigata ski läbimõõduga Ø 20 mm, on lõiketera teravik mõeldud lõigetele läbimõõduga Ø 25 mm.

### Aiakääridega töötamine (vt joonist E)

Juhtige hekikääre ühtlaselt mööda lõikejoont. Kahepoolse tera võimaldab lõigata mõlemas suunas või pendelliigutustega ühelt poolt teisele poole.

Kõigepealt lõigake hekki külgedelt, seejärel pealt.

Selleks et saada sirgeid külgi, soovime hekki lõigata kasvu suunas alt üles. Ülevallt alla lõikamisel suunatakse peenemad oksad väljapoole, mistõttu võivad tekkida hõredad kohad või augud.

Selleks et lõigata heki ülaserv ühtlaseks, tuleb kogu heki pikkuses tõmmata soovitud kõrgusele orientiiriks nõör.

Pöörake tähelepanu sellele, et te ei lõikaks hekikääreidega nt traatidesse. Lõiketera või ajam võivad kahjustada saada.

### Blokeerumisvastane mehhanism

Mootori koormus suureneb, kui lõiketera jääb tugevasse materjali kinni. Nutikas mikroelektronika tuvastab ülekoormuse ja lülitab korduvalt mootori ümber, et vältida selle abil blokeerumist ja materjal läbi lõigata.

Kuuldav ümberlülitus kestab kuni 3 sekundit.

Pärast materjali läbilõikamist töötab tööriist tavapäraselt edasi või jääb lõiketera ülekoormuse jätkumisel automaatselt avatud olekus seisma, nt kui aiatööriista blokeerib üks osa metalliaast.

Tundemärk	Võimalik põhjus	Abi
	Aiatööriist on defektne	Pöörduge remonditöökotta
Tugev vibratsioon/ müra	Aiatööriist on defektne	Pöörduge remonditöökotta
Lõikamiskestus on ühe akulaadimise kohta liiga lühike	Liigne hõõrdumine puuduliku määrimise tõttu	Pihustage lõiketerale määrdeõli
	Lõiketera tuleb puhastada	Puhastage lõiketera
	Halb lõiketehnika	Vt „Tööjuhised“ (joonis E)
	Aku ei ole täis laetud	Laadige aku täis, vt ka „Laadimisjuhised“
Lõiketerad liiguvad aeglaselt või blokeerumisvastane mehhanism ei toimi	Aku on tühi	Laadige aku täis, vt ka „Laadimisjuhised“
	Aku temperatuur on väljaspool lubatud vahemikku	Laskel akul soojeneda toatemperatuurini (lubatud temperatuurivahemikus 0–35 °C)

### Aku ja laadija

Tunnusmärgid	Võimalik põhjus	Abi
Aku laadimisoleku punane tuli vilgub	Aku ei ole õigesti paigaldatud	Pange aku õigesti laadijasse
Laadimine pole võimalik	Akuklemmid on määrdunud	Puhastage akuklemme, nt ühendage aku laadijaga ja katkestage uuesti ühendus, korra tegevust mitu korda, vajadusel vahetage aku välja
	Aku on kahjustunud	Vahetage aku välja
Aku laadimisoleku näidud ei põle	Võrgupistik ei ole (õigesti) pistikupesasse ühendatud	Ühendage pistik (lõpuni) pistikupesasse
	Pistikupesaga, toitejuhe või akulaadija on kahjustunud	Kontrollige võrgupinget, vajadusel toimetage akulaadija Boschi elektritööriistade volitatud hooldustöökotta

## Hooldus ja korrashoid

### Hooldus, puhastamine ja hoiustamine

- Eemaldage seadmest aku alati enne iga tööd, mida asute aiatööriistal tegema (nt kokkupanek, hooldus, jne), samuti enne selle transportimist ja hoiustamist. Kogemata sisse-välja-lülilitale vajutades püsib vigastusohu.
- Hoidke aiatööriist puhas, et tagada tõrgeteta ja ohutu töö.

Ärge pange tööriista peale teisi esemeid.

Tõrgeteta ja ohutu töö tagamiseks hoidke aiatööriist ja selle ventilatsioonivad puhtad.

Ärge pihustage kunagi tööriistale vett.

Ärge kastke kunagi aiatööriista vette.

Hoiustage aiatööriista ohutus, kuivas ja lastele ligipääsmatus kohas.

Ärge pange tööriista peale teisi esemeid.

Seadme tööohutuse tagamiseks veenduge, et kõik mutrid, poldid ja kruvid on kõvasti kinni keeratud.

Kontrollige seadet ja asendage tööohutuse tagamiseks kulunud ja kahjustatud osad uute vastu.

Veenduge, et varuosad pärinevad Boschilt.

### Akuhooldus

Aku tööea tagamiseks pidage kinni järgmistest juhistest:

- Kaitske akut niiskuse ja vee eest.

- Hoiustage aiatööriista ja akut temperatuurivahemikus – 20 °C kuni 50 °C. Ärge jätke akut nt suvel kuuma autosse.
- Hoiustage akut eraldiseisvalt, mitte tööriista sees.
- Ärge jätke akut otsese päikesekiirguse korral aiatööriista sisse.
- Aku sobivaim hoiustamistemperatuur on 5 °C.
- Puhastage aku õhutusavasid pehme, puhta ja kuiva pintsliga.

Kui aku kasutusaeg on pärast laadimist tunduvalt lühem, on aku kasutuskõlbmatu ja tuleb välja vahetada.

### Müügiärgne teenindus ja kasutusala nõustamine

Klienditeeninduse töötajad vastavad teie küsimustele teie toote remondi ja hoolduse ning varuosade kohta. Joonised ja info varuosade kohta leiata ka veebisaidilt:

**www.bosch-pt.com**

Boschi nõustajad on meeleldi abiks, kui teil on küsimusi toodete ja lisatarvikute kasutamise kohta.

Päringute esitamisel ja varuosade tellimisel teatage meile kindlasti toote tüübisildil olev 10-kohaline tootenumber.

### Eesti Vabariik

Teeninduskeskus

Tel.: (+372) 6549 575

Faks: (+372) 6549 576

E-posti: service-pt@lv.bosch.com

**Muud teeninduse aadressid leiate jaotisest:**

www.bosch-pt.com/serviceaddresses

**Transport**

Komplektis sisaldubate liitium-ioonakude suhtes kohaldatase ohtlike ainete vedu reguleerivaid nõudeid. Akude puhul on lubatud kasutajapoolne piiranguteta maanteevedu.

Kolmandate isikute teostatava veo korral (nt õhuvedu või ekspedeerimine) tuleb järgida pakendi ja tähistuse osas kehtivaid erinõudeid. Sellisel juhul peab veose ettevalmistamisel alati osalema ohtlike ainete veo ekspert.

Aku vedu on lubatud vaid siis, kui aku korpus on vigastusteta. Katke lahtised kontaktid teibiga ja pakkige aku nii, et see pakendis ei liiguks. Järgige ka võimalikke täiendavaid siseriiklikke nõudeid.

**Kasutuskõlbmatuks muutunud seadmete kaitlus**

Aiatööriistad, akud, tarvikud ja pakendid tuleb keskkonnasäästlikult ringlusse võtta.



Ärge visake tööriistu ega akusid/patareisid olmejäätme hulka!

**Üksnes EL liikmesriikidele:**

Elektri- ja elektroonikaseadmete jäätmete kohta kehtiva Euroopa Liidu direktiivi 2012/19/EL ja direktiivi 2006/66/EÜ kohaselt tuleb defektsed või kasutusressursi ammendanud aiatööriistad ning akud/patareisid eraldi kokku koguda ja keskkonnasäästlikult ringlusse võtta.

**Akud/patareisid:****Li-Ion:**

Järgige punktis Transport toodud juhiseid (vaadake „Transport“, Lehekülj 252).

## Latviešu

### Drošības noteikumi

**Simbolu skaidrojums**

Izlasiet šo lietošanas pamācību.



Nelietojiet izstrādājumu lietus laikā.



Nēsājiet acu aizsargierīces.



Izņemiet no dārza instrumenta akumulatoru pirms tā regulēšanas vai tīrīšanas, kā arī tad, ja dārza instruments ilgāku laiku tiek atstāts bez uzraudzības.



Netuviniet rokas asmenim.

**Vispārēji drošības noteikumi elektroinstrumentiem****BRĪDINĀ-JUMS**

Izlasiet visus drošības noteikumus un instrukcijas, aplūkojiet ilustrācijas un iepazīstieties ar

specifikācijām, kas tiek piegādātas kopā ar šo elektroinstrumentu. Šeit sniegto drošības noteikumu un instrukciju neievērošana var izraisīt aizdegšanos un būt par cēloni elektriskajam triecienam vai nopietnam savainojumam.

**Pēc izlasišanas uzglabājiet šos noteikumus turpmākai izmantošanai.**

Drošības noteikumos lietotais apzīmējums "elektroinstrumenti" attiecas gan uz Jūsu tīkla elektroinstrumentiem (ar elektrokabeļi), gan arī uz akumulatora elektroinstrumentiem (bez elektrokabeļa).

**Drošība darba vietā**

- ▶ **Uzturiet savu darba vietu tīru un labi apgaismotu.** Nekārtīgās un tumšās vietās var viegli notikt nelaimes gadījums.
- ▶ **Nedarbiniet elektroinstrumentus sprādzienbīstamā atmosfērā, piemēram, viegli uzliesmojošu šķidrumu tuvumā un vietās ar paaugstinātu gāzu vai putekļu saturu gaisā.** Darba laikā elektroinstrumenti nedaudz dzirksteļo, un tas var izsaukt viegli degošu putekļu vai tvaiku aizdegšanos.
- ▶ **Darbinot elektroinstrumentu, neļaujiet bērniem un nepiederošām personām tuvoties darba vietai.** Citu personu klātbūtne var novērst uzmanību, kā rezultātā jūs varat zaudēt kontroli pār elektroinstrumentu.

**Elektrodrošība**

- ▶ **Elektroinstrumenta kontaktdakšai jābūt piemērotai elektrotīkla kontaktlīgzdai. Kontaktdakšas konstrukciju nedrīkst nekādā veidā mainīt. Nelietojiet kontaktdakšas adapterus, ja elektroinstrumenti caur kabeli tiek savienoti ar aizsargzemējuma ķēdi.** Neizmainītas konstrukcijas kontaktdakša, kas piemērota kontaktlīgzdai, ļauj samazināt elektriskā trieciena saņemšanas risku.
- ▶ **Nepieļaujiet ķermeņa daļu saskaršanos ar saņemtiem priekšmetiem, piemēram, ar caurulēm, radiatoriem, plītiem vai ledusskapjiem.** Pieskaroties saņemtiem virsmām, pieaug risks saņemt elektrisko triecienu.
- ▶ **Nelietojiet elektroinstrumentu lietus laikā, neturiet to mitrumā.** Mitrumam iekļūstot elektroinstrumentā, pieaug risks saņemt elektrisko triecienu.

- ▶ **Nenoslogojiet kabeļi. Neizmantojiet kabeļi, lai elektroinstrumentu nestu, vilktu vai atvienotu no elektrotīkla kontaktlīdždas. Sargājiet kabeļi no karstuma, eļļas, asām malām un kustošām daļām.** Bojāts vai samezglojies elektrokabeļis var būt par cēloni elektriskā trieciena saņemšanai.
- ▶ **Darbinot elektroinstrumentu ārpus telpām, izmantojiet tā pievienošanai vienīgi ārpustelpu lietošanai derīgus pagarinātājkabeļus.** Lietojot elektrokabeļi, kas piemērots darbam ārpus telpām, samazinās elektriskā trieciena saņemšanas risks.
- ▶ **Ja elektroinstrumentu tomēr nepieciešams darbināt vietās ar paaugstinātu mitrumu, pievienojiet to elektrobarošanas ķēdēm, kas aizsargātas ar noplūdes strāvas aizsargreleju (RCD).** Lietojot noplūdes strāvas aizsargreleju, samazinās risks saņemt elektrisko triecienu.

#### Personiskā drošība

- ▶ **Strādājot ar elektroinstrumentu, saglabājiet paškontrolē un rīkojieties saskaņā ar veselo saprātu. Pārtrauciet darbu, ja jūtaties noguris vai arī atrodaties narkotiku, alkohola vai medikamentu iespaidā.** Strādājot ar elektroinstrumentu, pat viens neuzmanības mirklis var būt par cēloni nopietnam savainojumam.
- ▶ **Lietojiet individuālo darba aizsargaprīkojumu. Darba laikā vienmēr nēsājiet aizsargbrilles.** Individuālā darba aizsargaprīkojuma (puteķļu maskas, neslidošu apavu un aizsargķiveres vai ausu aizsargu) lietošana noteiktos apstākļos ļaus samazināt savainošanās risku.
- ▶ **Nepieļaujiet elektroinstrumenta patvaļīgu ieslēgšanos. Pirms elektroinstrumenta pievienošanas elektrotīklam, akumulatora ievietošanas vai izņemšanas, kā arī pirms elektroinstrumenta pārnesšanas pārlicinieties, ka tas ir izslēgts.** Pārnēsot elektroinstrumentu, ja pirksts atrodas uz ieslēdzēja, kā arī pievienojot to elektrobarošanas avotam laikā, kad elektroinstrumentis ir ieslēgts, var viegli notikt nelaimes gadījums.
- ▶ **Pirms elektroinstrumenta ieslēgšanas izņemiet no tā regulējošos rīkus vai atslēgas.** Regulējošais rīks vai atslēga, kas ieslēgšanas brīdī atrodas elektroinstrumenta kustīgajās daļās, var radīt savainojumu.
- ▶ **Nesniedzieties pārāk tālu. Jebkurā situācijā saglabājiet līdzsvaru un stingru stāju.** Tas atvieglo elektroinstrumenta vadīšanu neparedzētās situācijās.
- ▶ **Nēsājiet darbam piemērotu apģērbu. Darba laikā nenēsājiet brīvi plandošas drēbes un rotaslietas. Netuviniet garus matus un drēbes kustošām daļām.** Valģīgas drēbes, rotaslietas un gari mati var iekerties kustošajās daļās.
- ▶ **Ja elektroinstrumenta konstrukcija ļauj tam pievienot puteķļu uzsūkšanas vai savākšanas, nodrošiniet, lai tā būtu pievienota un tiktu pareizi lietota.** Pielietojot puteķļu savākšanu, samazinās to kaitīgā ietekme uz veselību.

- ▶ **Nepaļaujieties uz iemaņām, kas iegūtas, bieži lietojot instrumentus, neieslīgstiet pašapmierinātībā un neignorējiet instrumenta drošas lietošanas principus.** Neuzmanīgas rīcības dēļ dažās sekundes laikā var būt nopietnu savainojumu.

#### Saudzīga apiešanās un darbs ar elektroinstrumentiem

- ▶ **Nepārslogojiet elektroinstrumentu. Ikvienam darbam izvēlieties piemērotu elektroinstrumentu.** Elektroinstrumenti darbojas labāk un drošāk pie nominālās slodzes.
  - ▶ **Nelietojiet elektroinstrumentu, ja to ar ieslēdzēja palīdzību nevar ieslēgt un izslēgt.** Elektroinstrumentis, ko nevar ieslēgt un izslēgt, ir bīstams lietošanai un to nepieciešams remontēt.
  - ▶ **Pirms elektroinstrumenta regulēšanas, piederumu nomaiņas vai novietojuma uzglabāšanai atvienojiet tā elektrokabeļa kontaktdakšu no barojošā elektrotīkla vai izņemiet no tā akumulatoru, ja tas ir izņemams.** Šādi iespējams novērst elektroinstrumenta nejaūšu ieslēgšanos.
  - ▶ **Ja elektroinstrumentu netiek lietots, uzglabājiet to piemērotā vietā, kur elektroinstrumentu nav sasniedzams bērniem un personām, kuras neprot ar to rīkoties vai nav iepazīnušās ar šiem noteikumiem.** Ja elektroinstrumentu lieto nekompetentas personas, tas var apdraudēt cilvēku veselību.
  - ▶ **Savlaicīgi apkalpojiet elektroinstrumentus un to piederumus. Pārbaudiet, vai kustīgās daļās nav nobīdījušās un ir droši iestiprinātas, vai kāda no daļām nav salauzta un vai nepastāv jebkuri citi apstākļi, kas varētu nelabvēlīgi ietekmēt elektroinstrumenta darbību. Ja elektroinstrumentu ir bojāts, nodrošiniet, lai tas pirms lietošanas tiktu izremontēts.** Daudzi nelaimes gadījumi notiek tāpēc, ka elektroinstrumentu pirms lietošanas nav pienācīgi apkalpot.
  - ▶ **Uzturiet griezošos darbinstrumentus asus un tīrus.** Rūpīgi kopti elektroinstrumenti, kas apgādāti ar asienu griežinstrumentiem, ļauj strādāt daudz ražīgāk un ir vieglāk vadāmi.
  - ▶ **Lietojiet vienīgi tādus elektroinstrumentus, piederumus, darbinstrumentus utt., kas atbilst šeit sniegtajiem norādījumiem, ņemot vērā arī konkrētos lietošanas apstākļus un veicamā darba raksturu.** Elektroinstrumentu lietošana citiem mērķiem, nekā tiem, kuriem to ir paredzējis ražotājs, ir bīstama un var novest pie neparedzamām sekām.
  - ▶ **Uzturiet elektroinstrumenta rokturus un noturvirsmas sausas, tīras un brīvas no eļļas un smērvielām.** Slideni rokturi un noturvirsmas traucē efektīvi rīkoties ar elektroinstrumentu un to droši vadīt neparedzētās situācijās.
- #### Saudzīga apiešanās un darbs ar akumulatora elektroinstrumentiem
- ▶ **Akumulatoru uzlādei lietojiet tikai ražotāja norādīto uzlādes ierīci.** Ikviena uzlādes ierīce ir paredzēta tikai noteikta tipa akumulatoram, un mēģinājums to lietot cita



tipa akumulatoru uzlādei var novest pie uzlādes ierīces un/vai akumulatora aizdegšanās.

- ▶ **Lietojiet elektroinstrumentos tikai tiem īpaši paredzētus akumulatorus.** Cita tipa akumulatoru lietošana var būt par cēloni savainojumam vai novest pie elektroinstrumenta un/vai akumulatora aizdegšanās.
- ▶ **Laikā, kad akumulators netiek lietots, nepieļaujiet, lai tā kontakti saskartos ar saspraudēm, monētām, atslēgām, naglām, skrūvēm vai citiem nelieliem metāla priekšmetiem, kas varētu veidot savienojumu starp kontaktiem, izraisot īsslēgumu.** Īsslēgums starp akumulatora kontaktiem var radīt apdegumus un izraisīt aizdegšanos.
- ▶ **Nepareizi lietojot akumulatoru, no tā var izplūst šķidrās elektrolīts; nepieļaujiet tā nonākšanu saskarē ar ādu. Ja tas tomēr ir nejausi noticis, noskalojiet elektrolītu ar ūdeni. Ja elektrolīts nonāk acīs, meklējiet ārsta palīdzību.** No akumulatora izplūdušais elektrolīts var izsaukt ādas iekaisumu vai pat apdegumu.
- ▶ **Nelietojiet akumulatoru vai elektroinstrumentu, ja tas ir bojāts vai modificēts.** Bojāti vai modificēti akumulatori var radīt neparedzētas situācijas, kuru rezultātā var notikt aizdegšanās vai sprādziens, kā arī var rasties savainojuma risks.
- ▶ **Neturiet elektroinstrumentu vai akumulatoru uguns tuvumā vai vietā ar augstu temperatūru.** Elektroinstrumenta vai akumulatora atrašanās uguns tuvumā vai vietā, kur temperatūra pārsniedz 130 °C, var izraisīt sprādzienu.
- ▶ **Ievērojiet visas uzlādēšanas instrukcijas un neuzlādējiet akumulatoru vai elektroinstrumentu pie temperatūras, kas atrodas ārpus instrukcijā norādīto pieļaujamo temperatūras vērtību diapazona robežām.** Uzlādējot akumulatoru neatbilstošā veidā vai pie temperatūras, kas atrodas ārpus pieļaujamo temperatūras vērtību diapazona robežām, tas var tikt bojāts, kā arī var pieaugt aizdegšanās risks.

#### Apkalpošana

- ▶ **Nodrošiniet, lai elektroinstrumenta remontu veiktu kvalificēts personāls, nomaīnai izmantojot vienīgi identiskas rezerves daļas.** Tikai tā ir iespējams panākt un saglabāt vajadzīgo darba drošības līmeni.
- ▶ **Nekādā gadījumā neveiciet bojātu akumulatoru apkalpošanu.** Akumulatoru apkalpošanu drīkst veikt tikai ražotājs vai tā pilnvaroti servisa speciālisti.

#### Drošības noteikumi dzīvzoga šķērēm

- ▶ **Netuviniet ķermeņa daļas asmenim. Ja asmens atrodas kustībā, nemēģiniet noņemt apgriezto materiālu vai turēt apgriežamo materiālu.** Asmens zināmu laiku turpina kustēties arī pēc izstrādājuma izslēgšanas! Lietojot dzīvzoga šķēres, pat viens neuzmanības mirklis var kļūt par cēloni nopietnam savainojumam.
- ▶ **Pārnēsiet dzīvzoga šķēres aiz roktura laikā, kad to asmens nekustas, un pie tam sekojiet, lai netiktu**

**nospiepts instrumenta ieslēdzējs.** Uzmaniģi pārnesot dzīvzoga šķēres, samazinās to nejaušas ieslēgšanās risks un līdz ar to arī savainošanās briesmas, pieskaroties asmeņiem.

- ▶ **Transportējot vai uzglabājot dzīvzoga šķēres, vienmēr uzvelciet uz instrumenta asmeņu pārsegu.** Rūpīga apiešanās ar dzīvzoga šķērēm ļauj samazināt savainošanās briesmas, pieskaroties asmeņiem.
- ▶ **Pirms iestrēgušo atgriezumu izņemšanas vai instrumenta apkopes pārliecinieties, ka visi tā ieslēdzēji ir izslēgti un akumulators ir noņemts vai atvienots no instrumenta.** Dzīvzoga šķēru pēkšņa ieslēgšanās laikā, kad to asmeņi tiek atbrīvoti no iestrēgušā apgriežamā materiāla vai arī notiek instrumenta apkalpošana, v ar izraisīt smagus savainojumus.
- ▶ **Turiet dzīvzoga šķēres vienīgi aiz izolētajām noturvismām, jo to asmens var nonākt saskarē ar slēptiem spriegumnesošiem vadiem.** Asmeņim skarot spriegumnesošus vadus, spriegums var nonākt arī uz dzīvzoga šķēru metāla daļām un izraisīt elektriskā trieciena saņemšanu.
- ▶ **Sekojiet, lai instrumenta elektrokabelis vai citi spriegumnesoši vadi nešķērsotu apgriešanas vietu.** Instrumenta elektrokabelis vai citi spriegumnesoši vadi var nejauši iepīties dzīvzoga vai krūmu zaros, un asmens tos var pārgriezt.
- ▶ **Nelietojiet dzīvzoga šķēres sliktos laika apstākļos un jo īpaši tad, ja tuvojās pērkona negaiss.** Tas ļaus samazināt zibens spēriena briesmas.

#### Papildu drošības noteikumi

- ▶ Šis dārza instruments nav paredzēts, lai to lietotu personas (tai skaitā bērni) ar samazinātām fiziskajām, sensorajām vai garīgajām spējām vai nepietiekošu pieredzi un/vai nepietiekošām zināšanām, izņemot gadījumus, kad instrumenta lietošana notiek par minēto personu drošību atbildīgas personas uzraudzībā vai saņemot no tās norādījumus, kā lietojama iekārta. Nodrošiniet bērniem pienācīgu uzraudzību, sekojiet, lai viņi nesāktu rotāties ar dārza instrumentu.
- ▶ **Darba laikā stingri turiet dārza instrumentu ar abām rokām un centieties ieturēt drošu stāju.** Dārza instrumentu ir drošāk vadīt ar abām rokām.
- ▶ **Lietojot izstrādājumu, pārliecinieties, ka uz tā ir nostiprināti visi paredzētie aizsargi un rokturi.** Nekādā gadījumā nemēģiniet lietot nepilnīgi samontētu vai bez ražotāja atļaujas modificētu izstrādājumu.
- ▶ **Pirms lietošanas apsmidziniet dārza instrumenta asmeņu vadotni ar smērēļu no apkalpošanas aerosola.**
- ▶ **Pirms dārza instrumenta novietošanas nogaidiet, līdz tas pilnīgi apstājas.**
- ▶ Dārza instrumenta darbības laikā neļaujiet citām personām vai mājdzīvniekiem pienākt darba vietai tuvāk par 3 metriem. Dārza instrumenta lietotājs nes atbildību

par kaitējumiem, kas darba vietas robežās var tikt nodarīti citām personām.

- ▶ Neturiet dzīvzoga šķēres aiz asmeņu vadotnes.
- ▶ Neļaujiet lietot dzīvzoga šķēres bērniem vai personām, kuras nav iepazīnušas ar šiem norādījumiem. Minimālais vecums instrumenta lietotājiem tiek noteikts atbilstoši nacionālajai likumdošanai.
- ▶ Nelietojiet dzīvzoga šķēres, ja darba vietas tiešā tuvumā atrodas citas personas, īpaši bērni, vai arī mājdzīvnieki.
- ▶ Dārza instrumenta lietotājs nes atbildību par kaitējumu, kas tā darbības rezultātā tiek nodarīts citām personām vai viņu īpašumam.
- ▶ Neestrādājiet ar dzīvzoga šķērēm basām kājām vai valējās sandalēs. Darba laikā vienmēr nēsājiet stabilus apavus un garās bikses. Strādājot ieteicams nēsāt izturīgus aizsargcimdus, neslidošus apavus un aizsargbrilles. Nenēsājiet platas drēbes un rotaslietas, kas varētu iekerties dārza instrumenta kustīgajās daļās.
- ▶ Pirms darba rūpīgi pārbaudiet apgriežamo dzīvzogu un atbrīvojiet to no stieplēm un citiem traucējošiem priekšmetiem.
- ▶ Ik reizi pirms dārza instrumenta lietošanas pārbaudiet, vai tā asmeņi, asmeņu stiprinājuma skrūves un citas griezējmezgla daļas nav nolietojušās vai bojātas. Nekad neestrādājiet ar instrumentu, ja tā griezējmezgls ir bojāts vai stipri nolietojies.
- ▶ Pirms darba ar dzīvzoga šķērēm pārliecinieties, ka vajadzības gadījumā spēsit tās nekavējoties apturēt.
- ▶ Veiciet dzīvzoga apgriešanu tikai diennakts gaišajā laikā vai labā mākslīgajā apgaismojumā.
- ▶ Nekādā gadījumā nelietojiet dzīvzoga šķēres, ja uz tām nav nostiprinātas visas nepieciešamās aizsargierīces, kā arī, ja nostiprinātās aizsargierīces ir bojātas.
- ▶ Nodrošiniet, lai dzīvzoga šķēru lietošanas laikā uz tām būtu nostiprināti visi kopā ar instrumentu piegādātie rokturi un aizsargierīces. Nekādā gadījumā nemēģiniet lietot nepilnīgi samontētas vai bez ražotājfirmas atļaujas modificētas dzīvzoga šķēres.
- ▶ Nekad neturiet dzīvzoga šķēres aiz uz tām nostiprinātajām aizsargierīcēm.
- ▶ Darbinot dzīvzogu šķēres, vienmēr pārliecinieties, ka jums zem kājām ir drošs pamats, un vienmēr saglabājiet līdzsvaru.
- ▶ Darba laikā paturiet uzmanības lokā situāciju darba vietas tuvumā un visus faktorus, kas varētu radīt bīstamu situāciju, jo dzīvzoga apgriešanas laikā instrumenta darbība var nebūt dzirdama.
- ▶ Pārbaudiet, vai ir stingri pieskrūvēti visi dzīvzoga šķēru uzgriežņi un skrūves un vai instruments atrodas apmierinošā tehniskā stāvoklī.
- ▶ Uzglabājiet dzīvzoga šķēres sausā, augstu izvietotā vai noslēgtā vietā, kur tām nevar piekļūt bērni.
- ▶ Drošības apsvērumu dēļ nomainiet nolietotās vai bojātās daļas.
- ▶ Nemēģiniet remontēt izstrādājumu, ja jums nav šim nolūkam vajadzīgo zināšanu.

- ▶ Nodrošiniet, lai nomaīnai tiktu izmantotas vienīgi oriģinālās rezerves daļas, kas ražotas firmā Bosch.
- ▶ Lai pasargātu lietotāju no saskaršanās ar kustīgo griezējasmēni, šis dzīvzoga šķēres ir apgādātas ar diviem rokturiem. katrs no kuriem ir aprīkots ar asmens vadības elementu (drošības slēdzi). Lai dzīvzoga šķēres darbotos, abi drošības slēdži jānospiež vienlaicīgi. **Nelietojiet instrumentu, ja tas darbojas bez slēdžu nospiešanas vai arī, nospiežot tikai vienu slēdzi.**

## Ieteikumi par optimālu apiešanos ar akumulatoru

- ▶ **Neatveriet akumulatoru.** Tas var radīt išslēgumu.



**Sargājiet akumulatoru no karstuma, piemēram, no ilgstošas atrašanās saules staros vai uguns tuvumā, kā arī no ūdens un mitruma.** Pretējā gadījumā var notikt sprādzieni.

- ▶ **Bojājuma gadījumā vai nepareizas apiešanās dēļ no akumulatora var izplūst tvaiki.** Izvēdiniet telpu un smagākos gadījumos meklējiet ārsta palīdzību. Tvaiki var izraisīt elpošanas ceļu kairinājumu.
- ▶ **Lietojiet akumulatoru vienīgi ražotāja izstrādājumos.** Tikai tā akumulators tiek pasargāts no bīstamām pārslodzēm.
- ▶ **Iedarbojoties uz akumulatoru ar smailu priekšmetu, piemēram, ar naglu vai skrūvgriezi, kā arī ārēja spēka iedarbības rezultātā akumulators var tikt bojāts.** Tas var radīt iekšēju išslēgumu, kā rezultātā akumulators var aizdegties, dūmot, eksplodēt vai pārkarst.
- ▶ **Nepieļaujiet išslēguma veidošanos izsaukt starp akumulatora kontaktiem.** Tas var izsaukt sprādzienu.
- ▶ Laiku pa laikam iztīriet akumulatora ventilācijas atvērumus ar mikstu, tīru un sausu otu.
- ▶ **Izmantojiet instrumenta uzlādei vienīgi kopā ar to piegādāto uzlādes ierīci.**

## Drošības noteikumi uzlādes ierīcēm



**Izlasiet visus drošības noteikumus un norādījumus instrumenta lietošanai.**

Drošības noteikumu un lietošanas norādījumu neievērošana var būt par cēloni elektriskā trieciena saņemšanai, kā arī izraisīt aizdegšanos un/vai smagu savainojumu.

**Pēc izlasīšanas uzglabājiet drošības noteikumus un lietošanas norādījumus turpmākai izmantošanai.**

Lietojiet uzlādes ierīci tikai tad, ja esat pilnībā iepazinies ar visām tās funkcijām un spējāt tās pielietot bez ierobežojumiem vai arī esat pienācīgi apmācīts darbam ar to.

- ▶ **Nekad neļaujiet lietot uzlādes ierīci bērniem, personām ar ierobežotām psihiskajām, sensorajām un garīgajām spējām vai ar nepietiekošu**

pieredzi un/vai ar nepietiekošām zināšanām un/vai personām, kas nav iepazinušās ar šiem norādījumiem. Minimālais vecums dārza instrumentu lietotājiem tiek noteikts atbilstoši nacionālajai likumdošanai.

- **Uzraugiet bērnus.** Tas ļaus nodrošināt, lai bērni nerotaļātos ar uzlādes ierīci.
- Uzlādējiet vienīgi litija-jonu akumulatorus ar ietilpību **1,5 Ah** (sākot ar **5** akumulatora elementiem). Akumulatora spriegumam jāatbilst uzlādes ierīces nodrošinātajam akumulatora uzlādes spriegumam. Nemēģiniet uzlādēt atkārtoti neuzlādējamas baterijas. Pretējā gadījumā pastāv aizdegšanās un sprādziena briesmas.



**Sargājiet uzlādes ierīci no lietus vai mitruma.** Uzlādes ierīcē iekļūstot mitrumam, pieaug risks saņemt elektrisko triecienu.

Ja elektrokabelis ir bojāts vai tiek sagriezts, nekavējoties izvelciet tā kontaktdakšu no elektrotīkla kontaktilgzdās



- **Uzturiet uzlādes ierīci tīru.** Netīrumi var radīt elektriskā trieciena saņemšanas briesmas.
- **Ik reizi pirms lietošanas pārbaudiet uzlādes ierīci, kabeli un kontaktspraudni.** Atklājot bojājumus, pārtrauciet uzlādes ierīces lietošanu, līdz bojājumi tiek novērsti. Neatveriet uzlādes ierīci saviem spēkiem, bet nodrošiniet, lai tās remontu veiktu kvalificēts speciālists, nomainībai izmantojot oriģinālās rezerves daļas. Lietojot bojātu uzlādes ierīci, elektrokabeli un kontaktdakšu, pieaug elektriskā trieciena saņemšanas risks.
- **Nedarbiniet uzlādes ierīci, ja tā atrodas uz viegli degoša materiāla (piemēram, uz papīra, auduma u.c.) vai ugunsnedrošos apstākļos.** Uzlādes laikā uzlādes ierīces izdalītais siltums var radīt aizdegšanās briesmas.
- **Nenosedziet uzlādes ierīces ventilācijas atveres.** Pretējā gadījumā uzlādes ierīce var pārkarst un pārstāt pareizi funkcionēt.
- Lai paaugstinātu elektrisko drošību, ieteicams lietot noplūdes strāvas aizsargreleju ar maksimālo

nostrādāšanas strāvu 30 mA. Pirms lietošanas vienmēr pārbaudiet noplūdes strāvas aizsargreleju.

## Simboli

Tālāk aplūkoto simbolu nozīmi ir svarīgi zināt, lai varētu lasīt un pareizi izprast šo lietošanas pamācību. Iegaumējiet šos simbolus un to nozīmi. Simbolu pareiza interpretēšana palīdzēs Jums labāk un drošāk lietot izstrādājumu.

Simbols	Nozīme
	Nēsājiet aizsargcimdus
	Kustības virziens
	Reakcijas virziens
	Svars
	Ieslēgšana
	Izslēgšana
CLICK!	Ir sadzirdams troksnis
	Neatļauta darbība
	Piederumi/rezerves daļas

## Izstrādājuma un tā darbības apraksts



**Izlasiet visus drošības noteikumus un norādījumus instrumenta lietošanai.**

Drošības noteikumu un lietošanas norādījumu neievērošana var būt par cēloni elektriskā trieciena saņemšanai, kā arī izraisīt

aizdegšanos un/vai rasīt smagu savainojumu.

Lūdzam ņemt vērā lietošanas pamācības beigās parādītos attēlus.

## Paredzētais pielietojums

Dārza instruments ir paredzēts dzīvzogu un krūmu apgriešanai piemājas dārzā.

## Attēlotās sastāvdaļas (attēls A)

Attēlotā sastāvdaļu numerācija atbilst numuriem grafiskajās lappusēs sniegtajos izstrādājuma attēlos.

- (1) Rokturis (ar izolētu noturvirsmu)
- (2) Ieslēdzējs
- (3) Taustiņš ieslēdzēja atbloķēšanai
- (4) Roku aizsargs
- (5) Asmeņu vadotne

- (6) Aizsargpārsegs  
 (7) Uzlādes ierīce  
 (8) Taustiņš akumulatora atbrīvošanai

- (9) Akumulators  
**Attēlotie vai aprakstītie piederumi neietilpst standarta piegādes komplektā. Pilns pārskats par izstrādājuma piederumiem ir sniegts mūsu piederumu katalogā.**

### Tehniskie dati

Akumulatora dzīvzoga šķēres		AHS 48-20 LI	AHS 50-20 LI	AHS 53-20 LI	AHS 55-20 LI	Universal HedgeCut 18-500	Universal HedgeCut 18-550
Izstrādājuma numurs		<b>3 600 H49 F..</b>	<b>3 600 H49 F..</b>	<b>3 600 H49 G..</b>	<b>3 600 H49 G..</b>	<b>3 600 H49 F..</b>	<b>3 600 H49 G..</b>
Darbinstrumenta kustību biežums brīvgaitā	min <sup>-1</sup>	2600	2600	2600	2600	2600	2600
Asmeņu vadotnes garums	mm	480	500	530	550	500	550
Zobu atvērums	mm	20	20	20	20	20	20
Svars atbilstoši EPTA-Procedure 01/2014 <sup>A)</sup>	kg	2,5	2,5	2,6	2,6	2,5	2,6
Sērijas numurs		skatīt uz dāra instrumenta marķējuma plāksnītes					
Ieteicamā apkārtējā gaisa temperatūra uzlādes laikā	°C	0... +35	0... +35	0... +35	0... +35	0... +35	0... +35
Pieļaujamā apkārtējā gaisa temperatūra darbības laikā <sup>B)</sup> un uzglabāšanas laikā	°C	-20... +50	-20... +50	-20... +50	-20... +50	-20... +50	-20... +50
Akumulatora tips		PBA 18V...W- 1,5 Ah, 2,0 Ah, 2,5 Ah, 3,0 Ah, 4,0 Ah, 5,0 Ah, 6,0 Ah					

A) atkarībā no izmantojamā akumulatora

B) samazināta jauda pie temperatūras <0 °C

Uzlādes ierīce		AL 1810 CV	AL 1815 CV	AL 1830 CV	AL 1880 CV
Uzlādes strāva	A	1,0	1,5	3,0	8,0
Uzlādes laiks (tukšam akumulatoram)					
- 1,5 Ah akumulatoram	min	94	63	33	27
- 2,0 Ah akumulatoram	min	124	84	45	30
- 2,5 Ah akumulatoram	min	154	105	60	36
- 3,0 Ah akumulatoram	min	185	130	72	46
- 4,0 Ah akumulatoram	min	244	168	95	35
- 6,0 Ah akumulatoram	min	364	260	130	62
Svars atbilstoši EPTA-Procedure 01/2014	kg	0,17	0,38	0,40	0,60
Aizsardzības klase		□/ II	□/ II	□/ II	□/ II

Parametri ir sniegti nominālajam spriegumam [U] 230 V. Elektroinstrumentiem, kas paredzēti zemākam spriegumam vai ir modificēti atbilstoši nacionālajiem standartiem, šie parametri var atšķirties.

### Informācija par troksni un vibrāciju

Elektroinstrumenta radītā trokšņa vērtība ir noteikta atbilstoši standartam **EN 62841-4-2:2019**.

Elektroinstrumenta radītā pēc A raksturlienes izsvērtā trokšņa parametru tipiskās vērtības ir šādas: trokšņa spiediena līmenis **71 dB(A)**; trokšņa jaudas līmenis **91 dB(A)**. mērījumu izkliede K = **1,0 dB**.

**Lietojiet ierices dzirdes orgānu aizsardzībai!**

Izstrādājum radīto svārstību paātrinājuma vērtība  $a_h$  (vektoru summa trijos virzienos) un izkliede  $K$  ir noteikta atbilstoši standartam **EN 62841-4-2:2019** :

$$a_h = 2,5 \text{ m/s}^2, K = 1,5 \text{ m/s}^2,$$

Norādītās radītās vibrācijas un trokšņa vērtības ir izmērītas saskaņā ar standartizētu pārbaudes metodi un var tikt izmantotas, lai savā starpā salīdzinātu elektroinstrumentus. Tās, ka norādīto kopējo vibrācijas vērtību un norādīto radītā trokšņa vērtību, var izmantot arī sākotnējai iedarbības izvērtēšanai.

Tā kā elektroinstrumenta faktiskās lietošanas laikā radušās vibrācijas un trokšņa faktiskās vērtības ir atkarīgas no elektroinstrumenta lietošanas veida un jo īpaši no priekšmeta apstrādes veida un var atšķirties no norādītajām vērtībām, ir nepieciešams noteikt atbilstošus drošības pasākumus lietotāja aizsardzībai, pamatojoties uz vibrācijas iedarbības novērtējumu faktiskajos lietošanas apstākļos (pie tam jāņem vērā visas elektroinstrumenta darbības cikla daļas, piemēram, laika posmi, kad tas ir izslēgts, kā arī laika posmi, kad tas darbojas bez slodzes).

**Uzsākot lietošanu****Jūsu drošībai**

- ▶ **Ievēribai!** Pirms iestatišanas vai tīrīšanas darbiem izslēdziet dārza instrumentu un izņemiet no tā akumulatoru.
- ▶ **Pēc dzīvzoga šķēru izslēgšanas to griezējasmens vēl dažas sekundes daļas turpina kustēties.**
- ▶ **Nepieskarieties kustīgajam griezējasmenim.**

**Akumulatora uzlādes ierīce**

- ▶ **Pievadiet izstrādājumam pareizu elektrotīkla spriegumu!** Spriegumam barojošajā elektrotīklā jāatbilst uzlādes ierīces marķējuma plāksnītē norādītajai sprieguma vērtībai.

Akumulators ir apgādāts ar temperatūras kontroles ierīci, kas pieļauj uzlādi vienīgi temperatūras vērtību diapazonā no 0 °C līdz 35 °C. Tas ļauj panākt lielu akumulatora kalpošanas laiku.

**Norāde:** Akumulators tiek piegādāts daļēji uzlādētā stāvoklī. Lai akumulators spētu nodrošināt pilnu jaudu, tas pirms pirmās lietošanas pilnīgi jāuzlādē uzlādes ierīcē.

Litija-jonu akumulatoru var uzlādēt jebkurā laikā, nebaudoties samazināt tā kalpošanas laiku. Akumulatoram nekaitē arī pārtraukums uzlādes procesā.

Pateicoties elektroniskajai elementu aizsardzībai „Electronic Cell Protection (ECP)“, litija-jonu akumulatori tiek aizsargāti pret dziļo izlādi. Ja akumulators ir izlādēts, aizsardzības ierīce izslēdz izstrādājumu: Šādā gadījumā dārza instruments vairs nedarbojas.

**Ja izstrādājums ir automātiski izslēdzies, nemēģiniet to no jauna ieslēgt, nospiežot ieslēdzēju.** Tas var sabojāt akumulatoru.

Ievērojiet norādījumus par atbrīvošanos no nolietotajiem akumulatoriem.

**Akumulatora ievietošana un izņemšana (attēls B)**

**Norāde:** Izmantojot nepiemērotus akumulatorus, instruments var nepareizi funkcionēt vai pat tikt bojāts. Ievietojiet uzlādētu akumulatoru (9). Pārļiecinieties, ka akumulators ir pilnībā ievietots.

Lai izņemu akumulatoru (9) no dārza instrumenta, nospiediet akumulatora atbrīvošanas taustiņu (8) un izvelciet akumulatoru.

**Uzlādes gaita**

Akumulatora uzlāde sākas, līdzko uzlādes ierīces kontaktdakša tiek pievienota elektrotīkla kontaktligzdai un akumulators (9) ir ievietots uzlādes ierīcē (7).

Inteligentā uzlādes procesa gaitā tiek automātiski atpazīta akumulatora uzlādes pakāpe un atkarībā no akumulatora temperatūras un sprieguma tiek izvēlēta optimāla uzlādes strāva.

Tā tiek nodrošināta akumulatora uzlāde saudzējošā režīmā un, atstājot to pievienotu uzlādes ierīcē, akumulators tiek pastāvīgi uzturēts pilnīgi uzlādētā stāvoklī.

**Indikācijas elementu nozīme (AL 1815 CV)****Akumulatora uzlādes indikators mirgo**

 **Charge** **Mirgojošs** akumulatora uzlādes indikators signalizē, ka notiek uzlāde.

**Uzlādes indikatora pastāvīga degšana**

 **Full** Uzlādes indikatora **pastāvīga degšana** signalizē, ka akumulators ir pilnīgi uzlādēts, vai arī, ka akumulatora temperatūra ir ārpus pieļaujamo uzlādes temperatūras vērtību diapazona un tāpēc uzlāde nevar notikt. Akumulatora temperatūrai atgriežoties pieļaujamo vērtību diapazona robežās, uzlāde automātiski atsākas no jauna.

Ja akumulators neatrodas uzlādes ierīcē, uzlādes indikatora **pastāvīga degšana** signalizē, ka uzlādes ierīces kontaktdakša ir pievienota elektrotīkla kontaktligzdai un uzlādes ierīce ir gatava darbam.

**Indikācijas elementu nozīme (AL 1830 CV)****Zaļais uzlādes indikators ātri mirgo**

 **Charge** **Zaļā** uzlādes indikatora **ātra mirgošana** signalizē, ka notiek akumulatora ātrā uzlāde.

**Piezīme.** Ātrā uzlāde ir iespējama vienīgi tad, ja akumulatora temperatūra atrodas pieļaujamo uzlādes temperatūras vērtību diapazonā, kas norādīts sadaļā „Tehniskie dati“.

**Zaļais uzlādes indikators lēni mirgo**

 **GO 80%** Ja akumulatora uzlādes pakāpe ir sasniegusi aptuveni 80%, **zaļais** uzlādes indikators **lēni mirgo**.

Akumulatoru var izņemt un nekavējoties uzsākt tā lietošanu.

### Akumulatora uzlādes indikators deg pastāvīgi



**Pastāvīgi degošs zaļš** akumulatora uzlādes indikators signalizē, ka akumulators ir pilnīgi uzlādēts.

Ja akumulators nav pievienots, **pastāvīgi degošs** akumulatora uzlādes indikators signalizē, ka uzlādes ierīces kontaktdakša ir pievienota elektrotīkla kontaktligzdai un uzlādes ierīce ir gatava lietošanai.

### Sarkanais uzlādes indikators deg pastāvīgi



**Sarkanā** uzlādes indikators **pastāvīga degšana** signalizē, ka akumulatora temperatūra ir ārpus pieļaujamo uzlādes temperatūras vērtību diapazona, kas norādīts sadaļā „Tehniskie dati”, un tāpēc uzlāde nevar notikt. Akumulatora temperatūrai nonākot pieļaujamo vērtību robežās, uzlādes ierīce automātiski pāriet paātrinātās uzlādes režīmā.

### Sarkanais uzlādes indikators mirgo



**Sarkanā** uzlādes indikators **mirgošana** signalizē, ka uzlādes procesā ir radušies traucējumi, skatīt sadaļu „Kļūmju uzmeklēšana un novēršana”.

## Lietošana

### Ieslēgšana un izslēgšana (attēli C un D)

Lai **ieslēgtu** dārza instrumentu, vispirms nospiediet ieslēdzēja atbloķ/ēšanas taustiņu **(3)** un turiet to nospiestu. Pēc tam nospiediet ieslēdzēju **(2)** un turiet to nospiestu.

Lai **izslēgtu** dārza instrumentu, atlaidiet ieslēdzēja atbloķēšanas taustiņu **(3)** un pēc tam atlaidiet ieslēdzēju **(2)**.

## Kļūmju uzmeklēšana



### Dzīvzoga šķēres

Pazīme	Iespējamais cēlonis	Novēršana
Dzīvzoga šķēres nedarbojas	Ir izlādējies akumulators	Uzlādējiet akumulatoru, kā norādīts ieteikumos par akumulatora uzlādi
	Akumulators nav pareizi ievietots	Nodrošiniet, kai akumulatora ievietošanas laikā nostrādātu abas tā fiksatora pakāpes
Dzīvzoga šķēres darbojas ar pārtraukumiem	Ir bojāti dārza instrumenta iekšējie savienojumi	Griezieties klientu apkalpošanas uzņēmumā
	Ir bojāts ieslēdzējs	Griezieties klientu apkalpošanas uzņēmumā
	Dzinējs nepārtraukti maina griešanās virzienu un pēc aptuveni 3 sekundēm apstājas	Skatīt sadaļu „Norādījumi darbam” (Pretiestrēģšanas mehānisms)

### Zāģēšanas funkcija

Lai gan zobu atvērums ļauj apgriezt zarus ar diametru līdz Ø 20 mm, asmeņu vadotnes gala konstrukcija dod iespēju apzāģēt zarus ar diametru līdz Ø 25 mm.

### Darbs ar dzīvzoga šķērēm (attēls E)

Vienmērīgi pārvietojiet dzīvzoga šķēres uz priekšu pa apgriešanas līniju. Instrumenta asmeņu vadotne ir divpusēja, tāpēc dzīvzogu iespējams apgriezt abos virzienos vai arī strādāt, pārvietojot asmeņu vadotni uz priekšu un atpakaļ. Vispirms apgrieziet dzīvzoga sānu malas un tad apstrādājiet tā augšējo malu.

Lai panāktu līdzenas dzīvzoga sānu malas, dzīvzoga apgriešanu ieteicams veikt no apakšas augšup. Ja dzīvzogs tiek apgriezts no augšas lejup, krūmaugu tievākie zari izvirzās ārā no dzīvzoga un tiek apgriezti nelīdzeni, kā rezultātā dzīvzoga veidojas rievās un iekritumi.

Lai līdzeni apgrieztu dzīvzoga augšējo malu, novelciet vajadzīgajā augstumā auklu, kas stiepjas gar dzīvzogu visā tā garumā.

Pie tam sekojiet, lai netiktu griezti svešķermeņi, piemēram, stieples. Šādā gadījumā var tikt bojāts piedziņas mehānisms.

### Pretiestrēģšanas mehānisms

Ja starp tā asmeņiem iestrēgst sīksts materiāls ar augstu stiprību, pieaug dzinēja noslodze. „Inteliģents” mikroelektronisks kontrolers atpazīst šo pārslodzes situāciju un atkārtoti maina dzinēja griešanās virzienu, šādi novēršot asmens iestrēģšanu un sekmējot zara pārgriešanu. Šī labi sadzirdamā virziena pārslēgšanās turpinās līdz 3 sekundēs ilgi.

Pēc zara pārgriešanas dārza instruments turpina darboties normālā režīmā vai arī, saglabājoties pārslodzes situācijai, griezējasmens automātiski pāriet atvērtā stāvoklī (piemēram, ja starp dārza instrumenta asmeņiem ir iestrēdzis metāla žoga elements).

Pazīme	Iespējamais cēlonis	Novēršana
Dzinējs darbojas, bet griežāsmens nekustas	Kļūme mehānismā	Grieziet klientu apkalpošanas uzņēmumā
Asmeņi karst	Asmeņi ir kļūvuši neasi	Pieslīpējiet asmeņu vadotni
	Asmeņos ir izveidojušies robi	Pārbaudiet asmeņu vadotnes stāvokli
	Pārāk liela berze nepietiekošas eļļošanas dēļ	Apsmidziniet asmeņu vadotni ar smērēļu
Griežāsmens nekustas	Ir izlādējies akumulators	Uzlādējiet akumulatoru, kā norādīts ieteikumos par akumulatora uzlādi
	Dārza instruments ir bojāts	Grieziet klientu apkalpošanas uzņēmumā
Zāliena plāvējs stipri vibrē un/vai trokšņo	Dārza instruments ir bojāts	Grieziet klientu apkalpošanas uzņēmumā
Apgriešanas tālums ar vienu akumulatoru ir pārāk mazs	Pārāk liela berze nepietiekošas eļļošanas dēļ	Apsmidziniet asmeņu vadotni ar smērēļu
	Asmeņus nepieciešams notīrīt	Notīriet asmeņus
	Nepareizi darba paņēmieni	Skatīt sadaļu „Darbs ar dzīvzoga šķērēm” (attēls E)
	Akumulators nav pilnībā uzlādēts	Uzlādējiet akumulatoru, kā norādīts ieteikumos par akumulatora uzlādi
Griežāsmens kustas pārāk lēni vai arī nedarbojas pretiestrēģšanas mehānisms	Ir izlādējies akumulators	Uzlādējiet akumulatoru, kā norādīts ieteikumos par akumulatora uzlādi
	Akumulators ir ticis uzglabāts pie temperatūras, kas ir ārpus pieļaujamo vērtību diapazona	Nogaidiet, līdz akumulators uzsilst līdz istabas temperatūrai (līdz tā temperatūra sasniedz pieļaujamo vērtību diapazonu, kas ir no 0 °C līdz 35 °C)

### Akumulators un uzlādes ierīce

Pazīmes	Iespējamais cēlonis	Novēršana
Mirgo sarkanais uzlādes indikators	Akumulators nav (pareizi) ievietots uzlādes ierīcē	Pareizi ievietojiet akumulatoru uzlādes ierīcē
	Akumulatora kontakti ir netīri	Notīriet akumulatora kontaktus, piemēram, vairākkārt pievienojot akumulatoru uzlādes ierīcei un atvienojot no tās, vai arī nomainiet akumulatoru
Akumulatora uzlāde nenotiek	Akumulators ir bojāts	Nomainiet akumulatoru
	Akumulatora uzlādes indikatori neiedegas	Uzlādes ierīces kontaktdakša nav pievienota vai ir slikti pievienota elektrotīkla kontaktlīzdai (Līdz galam) iebidiet uzlādes ierīces kontaktdakšu elektrotīkla kontaktlīzdā
	Ir bojāta elektrotīkla kontaktlīzdā, elektrokabelis vai uzlādes ierīce	Pārbaudiet spriegumu elektrotīkla kontaktlīzdā vai arī nodrošiniet, lai uzlādes ierīce tiktu pārbaudīta Bosch pilnvarotā klientu apkalpošanas iestādē

## Apkalpošana un apkope

### Apkalpošana, tīrīšana un uzglabāšana

- **Pirms jebkuras darbības ar dārza instrumentu (pirms tā apkalpošanas, darbinstrumentu nomaiņas u.t.t.), kā arī dārza instrumenta transportēšanas un uzglabāšanas laikā izņemiet no tā akumulatoru.** Nejauši nospiežot ieslēdzēju, lietotājs var gūt savainojumu.
- **Lai varētu strādāt droši un efektīvi, uzturiet izstrādājumu tīru.**

Novietojiet uz dārza instrumenta citus priekšmetus. Lai varētu strādāt droši un efektīvi, uzturiet tīru izstrādājumu un jo īpaši tā ventilācijas atveres. Neapsmidziniet izstrādājumu ar ūdeni. Neiegremdējiet izstrādājumu ūdenī. Uzglabājiet izstrādājumu sausā un drošā vietā, kur tam nevar piekļūt bērni. Novietojiet uz izstrādājuma citus priekšmetus. Lai būtu iespējams droši strādāt ar dārza instrumentu, pārbaudiet, vai ir stingri pieskrūvēti visi tā uzgriežņi un skrūves.



Lai panāktu augstu darba drošību, regulāri pārbaudiet dārza instrumentu un nomainiet tā izdilušās vai bojātās daļas.

Nodrošiniet, lai nomaīnai tiktu izmantotas vienīgi oriģinālās rezerves daļas, kas ražotas firmā Bosch.

### Akumulatora apkope

Lai nodrošinātu optimālu akumulatora izmantošanu, ievērojiet šādus ieteikumus un veiciet šādas darbības:

- Sargājiet akumulatoru no mitruma un ūdens.
- Uzglabājiet dārza instrumentu tikai pie temperatūras vērtībām no –20 °C līdz 50 °C. Vasaras laikā neatstājiet akumulatoru karstumā, piemēram, automašīnas salonā.
- Uzglabājiet akumulatoru atsevišķi, neievietojot to dārza instrumentā.
- Neatstājiet akumulatoru dārza instrumentā, ja tas ir pakļauts tiešai saules staru iedarbībai.
- Optimālā temperatūra akumulatora uzglabāšanai ir 5 °C.
- Laiku pa laikam iztīriet akumulatora ventilācijas atvērumus ar mīkstu, tīru un sausu otu.

Ja ievērojami samazinās mērinstrumenta darbības laiks starp divām akumulatora uzlādēm, tas liecina, ka akumulators ir nolietojies un to nepieciešams nomainīt.

### Klientu apkalpošanas dienests un konsultācijas par lietošanu

Klientu apkalpošanas dienests atbildēs uz Jūsu jautājumiem par izstrādājumu remontu un apkalpošanu, kā arī par to rezerves daļām. Kopsalikuma attēlus un informāciju par rezerves daļām Jūs varat atrast interneta vietnē:

**www.bosch-pt.com**

Bosch konsultantu grupa palīdzēs Jums vislabākajā veidā rast atbildes uz jautājumiem par mūsu izstrādājumiem un to piederumiem.

Pieprasot konsultācijas un pasūtīt rezerves daļas, noteikti paziņojiet 10 zīmju izstrādājuma numuru, kas norādīts uz izstrādājuma marķējuma plāksnītes.

#### Latvijas Republika

Robert Bosch SIA  
Bosch elektroinstrumentu servisa centrs  
Mūkusalas ielā 97  
LV-1004 Rīga  
Tālr.: 67146262  
Telefakss: 67146263  
E-pasts: service-pt@lv.bosch.com

#### Papildu klientu apkalpošanas dienesta adreses skatiet šeit:

www.bosch-pt.com/serviceaddresses

### Transportēšana

Uz izstrādājumam pievienotajiem litija-jonu akumulatoriem attiecas noteikumi par bīstamo kravu pārvadāšanu. Lietotājs var transportēt akumulatorus ielu transporta plūsmā bez papildu nosacījumiem.

Pārsūtīt tos ar trešo personu starpniecību (piemēram, ar gaisa transporta vai citu transporta aģentūru starpniecību), jāievēro īpaši sūtījuma iesaiņošanas un marķēšanas

noteikumi. Tāpēc sūtījumu sagatavošanas laikā jāpieaicina bīstamo kravu pārvadāšanas speciālists.

Pārsūtiet akumulatoru tikai tad, ja tā korpuss nav bojāts. Atzīmējiet vaļējos akumulatora kontaktus un iesaiņojiet akumulatoru tā, lai tas iesaiņojumā nepārvietotos. Lūdzam ievērot arī ar akumulatoru pārsūtīšanu saistītos nacionālos noteikumus, ja tādi pastāv.

### Atbrīvošanās no nolietotajiem izstrādājumiem



Nolietotie izstrādājumi, akumulatori, piederumi un iesaiņojuma materiāli jāpakļauj otrreizējai pārstrādei apkārtējai videi nekaitīgā veidā.



Neizmetiet izstrādājumus un akumulatorus vai baterijas sadzīves atkritumu tvertnē!

### Tikai EK valstīm.

Atbilstoši Eiropas Savienības direktīvai 2012/19/EK, lietošanai nederīgie izstrādājumi, kā arī, atbilstoši direktīvai 2006/66/EK, bojātie vai nolietotie akumulatori un baterijas jāsavāc atsevišķi un jānogādā otrreizējai pārstrādei apkārtējai videi nekaitīgā veidā.

### Akumulatori/baterijas:

#### Litija-jonu:

Lūdzam ievērot sadaļā "Transportēšana" sniegtos norādījumus (skatīt „Transportēšana”, Lappuse 261).

## Lietuvių k.

### Saugos nuorodos

#### Simbolių paaiškinimas



Atidžiai perskaitykite šią naudojimo instrukciją.



Nenaudokite lyjant lietu.



Dėvėkite akių apsaugą.



Prieš pradėdami sodo priežiūros įrankio reguliavimo ar valymo darbus arba jeigu sodo priežiūros įrankį ilgesnį laiką paliksite be priežiūros, išimkite iš jo akumulatorių.



Rankas laikykite toliau nuo peilių.

## Bendrosios saugos nuorodos dirbantiems su elektriniais įrankiais

**ĮSPĖJIMAS** Perskaitykite visus su šiuo elektriniu įrankiu pateikiamus saugos įspėjimus, instrukcijas, peržiūrėkite iliustracijas ir specifikacijas. Jei nepaisysite visų žemiau pateiktų instrukcijų, galite patirti elektros smūgį, sukelti gaisrą ir sunkiai susižaloti arba sužaloti kitus asmenis.

**Išsaugokite šias saugos nuorodas ir reikalavimus, kad ir ateityje galėtumėte jais pasinaudoti.**

Toliau pateiktame tekste vartojama sąvoka „Elektrinis įrankis“ apibūdina įrankius, maitinamus iš elektros tinklo (su maitinimo laidu), ir akumulatorinius įrankius (be maitinimo laido).

### Darbo vietos saugumas

- ▶ **Darbo vieta turi būti švari ir gerai apšviesta.** Netvarkinga arba blogai apšviesta darbo vieta gali tapti nelaimingų atsitikimų priežastimi.
- ▶ **Nedirbkite su elektriniu įrankiu aplinkoje, kurioje yra degių skysčių, dujų ar dulkių.** Elektriniai įrankiai gali kibirkščiuoti, o nuo kibirkščių dulkės arba susikaupę garai gali užsidegti.
- ▶ **Dirbdami su elektriniu įrankiu neleiskite šalia būti vaikams ir pašaliniais asmenims.** Nukreipę dėmesį į kitus asmenis galite nebesuvaldyti prietaiso.

### Elektrosauga

- ▶ **Elektrinio įrankio maitinimo laido kištukas turi atitikti tinklo kištukinio lizdo tipą. Kištuko jokiū būdu negalima modifikuoti. Nenaudokite kištuko adapterių su įžemintais elektriniais įrankiais.** Originalūs kištukai, tiksliai tinkantys elektros tinklo kištukiniam lizdui, sumažina elektros smūgio pavojų.
- ▶ **Saugokitės, kad neprisiilestumėte prie įžemintų paviršių, pvz., vamzdžių, šildytuvų, viryklių ar šaldytuvų.** Kai jūsų kūnas yra įžemintas, padidėja elektros smūgio rizika.
- ▶ **Saugokite elektrinį įrankį nuo lietaus ir drėgmės.** Jei į elektrinį įrankį patenka vandens, padidėja elektros smūgio rizika.
- ▶ **Nenaudokite maitinimo laido ne pagal paskirtį. Nėškite elektrinio įrankio paėmę už laido, nekabinkite ant laido, netraukite už jo, jei norite iš kištukinio lizdo ištraukti kištuką. Laidą patieskite taip, kad jo neveiktų karštis, jis neišsitemptų alyva ir jo nepažeistų aštrios detalės ar judančios prietaiso dalys.** Pažeisti arba susipynę laidai gali tapti elektros smūgio priežastimi.
- ▶ **Jei su elektriniu įrankiu dirbate lauke, naudokite tik tokius ilginauosius laidus, kurie tinka ir lauko darbams.** Naudojant lauko darbams pritaikytus ilginauosius laidus, sumažėja elektros smūgio pavojus.
- ▶ **Jei su elektriniu įrankiu neišvengiamai reikia dirbti drėgnoje aplinkoje, naudokite nuotėkio srovės saugiklį.** Dirbant su nuotėkio srovės saugikliu sumažėja elektros smūgio pavojus.

### Žmonių sauga

- ▶ **Būkite atidūs, sutelkite dėmesį į tai, ką darote, ir dirbdami su elektriniu įrankiu vadovaukitės sveiku protu. Nedirbkite su elektriniu įrankiu, jei esate pavargę arba vartojote narkotikų, alkoholio ar medikamentų.** Akimirksnio neatidumas dirbant su elektriniu įrankiu gali tapti sunkių sužalojimų priežastimi.
  - ▶ **Visada dirbkite su asmens apsaugos priemonėmis. Būtinai dėvėkite apsauginius akinius.** Naudojant asmens apsaugos priemones, pvz., respiratorių ar apsauginę kaukę, neslystančius batus, apsauginį šalną, klausos apsaugos priemones ir kt., rekomenduojamas atitinkamai pagal naudojamą elektrinį įrankį, sumažėja rizika susižeisti.
  - ▶ **Saugokitės, kad elektrinio įrankio neįjungtumėte atsitiktinai. Prieš prijungdami elektrinį įrankį prie elektros tinklo ir (arba) akumulatoriaus, prieš pakeldami ar nešdami išitikinkite, kad jis yra išjungtas.** Jeigu nešdami elektrinį įrankį pirštą laikysite ant jungiklio arba prietaisą įjungsitė į elektros tinklą, kai jungiklis yra įjungtas, gali įvykti nelaimingas atsitikimas.
  - ▶ **Prieš įjungdami elektrinį įrankį pašalinkite reguliavimo įrankius arba veržlinius raktus.** Besisukančioje prietaiso dalyje esantis įrankis ar raktas gali sužaloti.
  - ▶ **Stenkitės, kad kūnas visada būtų normalioje padėtyje. Dirbdami stovėkite saugiai ir visada išlaikykite pusiausvyrą.** Tvirtai stovėdami ir gerai išlaikydami pusiausvyrą galėsite geriau kontroliuoti elektrinį įrankį netikėtose situacijose.
  - ▶ **Dėvėkite tinkamą aprangą. Nedėvėkite plačių drabužių ir papuošalų. Saugokite plaukus ir drabužius nuo besisukančių elektrinio įrankio dalių.** Laisvus drabužius, papuošalus bei ilgus plaukus gali įtraukti besisukančios dalys.
  - ▶ **Jei yra numatyta galimybė prijungti dulkių nusiurbimo ar surinkimo įrenginius, visada išitikinkite, ar jie yra prijungti ir ar tinkamai naudojami.** Naudojant dulkių nusiurbimo įrenginius sumažėja kenksmingas dulkių poveikis.
  - ▶ **Dažnai naudodami įrankį ir gerai su juo susipažinę pernelyg neatsipalaiduokite ir nepradėkite nepaisyti įrankio saugos principų.** Neatidus veiksmas gali sukelti sunkią traumą per sekundės dalį.
- ### Rūpestinga elektrinių įrankių priežiūra ir naudojimas
- ▶ **Neperkraukite elektrinio įrankio. Naudokite jūsų darbui tinkamą elektrinį įrankį.** Su tinkamu elektriniu įrankiu jūs dirbsite geriau ir saugiau, jei neviršysite nurodyto galimumo.
  - ▶ **Nenaudokite elektrinio įrankio su sugedusiu jungikliu.** Elektrinis įrankis, kurio nebegalima įjungti ar išjungti, yra pavojingas ir jį reikia remontuoti.
  - ▶ **Prieš reguliuodami elektrinį įrankį, keisdami darbo įrankius ar prieš valydami elektrinį įrankį, iš elektros tinklo lizdo ištraukite kištuką ir (arba) išimkite akumu-**

liatorių, jeigu jis išimamas. Ši atsargumo priemonė apsaugos jus nuo netikėto elektrinio įrankio įsijungimo.

- ▶ **Nenaudojamą elektrinį įrankį sandėliuokite vaikams ir nemokantiems juo naudotis asmenims neprieinamoje vietoje.** Elektriniai įrankiai yra pavojingi, kai juos naudoja nepatyrę asmenys.
- ▶ **Pržiūrėkite elektrinį įrankį ir priedus.** Patikrinkite, ar besisukančios įrankio dalys tinkamai veikia ir niekur nestringa, ar nėra sulūžusių ar pažeistų dalių, kurios trikdytų elektrinio įrankio veikimą. Prieš vėl naudojant elektrinį įrankį, pažeistos įrankio dalys turi būti su-taisytos. Daugelio nelaimingų atsitikimų priežastis yra blogai prižiūrimi elektriniai įrankiai.
- ▶ **Pjovimo įrankiai turi būti aštrūs ir švarūs.** Rūpestingai prižiūrėti pjovimo įrankiai su aštriomis pjaunamosiomis briaunomis mažiau stringa, juos lengviau valdyti.
- ▶ **Elektrinį įrankį, papildomą įrangą, darbo įrankius ir t. t. naudokite taip, kaip nurodyta šioje instrukcijoje, ir atsižvelkite į darbo sąlygas ir atliekamą darbą.** Naudo-jant elektrinius įrankius ne pagal paskirtį, gali susidaryti pavojingos situacijos.
- ▶ **Rankenos ir suėmimo paviršiai turi būti sausi, švarūs, ant jų neturi būti alyvos ir tepalų.** Dėl slidžių rankenų ir suėmimo paviršių negalėsite saugiai išlaikyti ir suvaldyti įrankio netikėtose situacijose.

**Rūpestinga akumuliatorių įrankių priežiūra ir naudojimas**

- ▶ **Akumuliatoriui įkrauti naudokite tik tuos kroviklius, kuriuos rekomenduoja gamintojas.** Naudojant kitokio tipo akumuliatoriams skirtą kroviklį, iškyla gaisro pavojus.
- ▶ **Su elektriniu įrankiu galima naudoti tik jam skirtą aku-muliatorių.** Naudojant kitokius akumuliatorius iškyla su-sižalojimo ir gaisro pavojus.
- ▶ **Nelaikykite sąvaržėlių, monetų, raktų, vinių, varžtų ar kitokių metalinių daiktų arti ištraukto iš prietaiso aku-muliatoriaus kontaktų.** Trumpai sujungus akumuliato-riaus kontaktus galima nusideginti ar sukelti gaisrą.
- ▶ **Netinkamai naudojant akumuliatorių, iš jo gali ištekėti skystis; venkite kontakto su šiuo skysčiu.** Jei skysčio pateko ant odos, nuplaukite jį vandeniu. Jei skysčio pateko į akis, nedelsdami kreipkitės į gydytoją. Aku-muliatoriaus skystis gali sudirginti ar nudeginti odą.
- ▶ **Nenaudokite pažeisto arba perdaryto akumuliatoriaus arba įrankio.** Sugadinti arba perdaryti akumuliatoriai gali veikti nenusėjamai – sukelti gaisrą, sproginimą arba trau-mų pavojų.
- ▶ **Saugokite akumuliatorių ir įrankį nuo ugnies ir aukštos temperatūros.** Patekęs į ugnį arba aukštesnę nei 130 °C temperatūrą, jis gali sprogti.
- ▶ **Vykdykite visas įkrovimo instrukcijas ir nekraukite akumuliatoriaus arba įrankio temperatūroje, neatitinkančioje instrukcijoje nurodyto temperatūros diapazono ribų.** Netinkamai kraunant arba jeigu tempera-tūra neatitinka nurodyto diapazono ribų, gali sugesti aku-muliatorius ir kilti gaisras.

**Techninė priežiūra**

- ▶ **Elektrinį įrankį turi remontuoti tik kvalifikuoti specia-listai ir naudoti tik originalias atsargines dalis.** Taip ga-lima garantuoti, jog elektrinis įrankis išliks saugus naudo-ti.
- ▶ **Niekada neatlikite pažeisto akumuliatoriaus techninės priežiūros.** Akumuliatorių techninę priežiūrą turi atlikti tik gamintojas arba įgaliotasis techninės priežiūros at-stovas.

**Saugos nuorodos dirbantiems su gyvatvorių žirkklėmis**

- ▶ **Visas kūno dalis laikykite kuo toliau nuo peilių. Vei-kiant peiliui, nemėginkite pašalinti kerpamą medžiagą arba ją laikyti.** Išjungus peiliai dar juda. Akimirksnio neat-idumas naudojant gyvatvorių žirkles gali būti sunkių suža-lojimų priežastis.
- ▶ **Gyvatvorių žirkles neškite tik peiliui sustojus, laikyda-mi jas už rankenos, ir nesuaktyvinkite įjungimo / išjun-gimo jungiklių.** Atsargiai nešant gyvatvorių žirkles, su-mažėja netyčinio paleidimo rizika ir su tuo susijęs sužaloji-mo peiliais pavojus.
- ▶ **Gyvatvorių žirkles visada transportuokite ir san-dėliuokite su peilių dėklu.** Rūpestingai elgiantis su gyva-tvorių žirkklėmis, mažesnis pavojus susižeisti peiliais.
- ▶ **Jei šalinisite užstrigusią karpomą medžiagą arba atlik-site prietaiso techninės priežiūros darbus, užtikrin-kite, kad visi įjungimo / išjungimo jungikliai būtų iš-jungti ir išimtas akumuliatorius arba atjungti jo kon-taktai.** Netikėtai įsijungus gyvatvorių žirkklėmis šalinant užstrigusią kerpamą medžiagą arba atliekant technines priežiūros darbus, galimi sunkūs sužalojimai.
- ▶ **Gyvatvorių žirkles laikykite tik už izoliuotų rankenų, nes peilis gali kliudyti paslėptus elektros laidus.** Pei-liams prisilietus prie įtampingojo laido, kuriuo teka elekt-ros srovė, metalinėse gyvatvorių žirklių dalyse gali atsiras-ti įtampa ir trenkti elektros smūgis.
- ▶ **Visus tinklo kabelius ir laidus laikykite toliau nuo pjo-vimo srities.** Gyvatvorėje arba krūmuose gali būti tinklo kabeliai arba laidai, kuriuos peilis gali netyčia perpjauti.
- ▶ **Nenaudokite gyvatvorių žirklių, esant prastam orui, ypač, jei yra žaibavimo pavojus.** Taip sumažinsite pavo-jų būti nutrenktam žaibo.

**Papildomos įspėjamosios nuorodos**

- ▶ Šis prietaisas nėra skirtas, kad juo dirbtų asmenys (įskaitant vaikus) su fizine, jusline ar dvasine negalia ir (arba) asmenys, kuriems trūksta patirties arba žinių, ne-bent juos prižiūri ir jų saugumą užtikrina atsakingas as-muo arba iš atsakingo asmens jie gauna nurodymus, kaip dirbti su prietaisu. Vaikus būtina prižiūrėti, kad jie su prietaisu nežaistų.
- ▶ **Darbo metu elektrinį įrankį visuomet būtina laikyti abiem rankomis ir patikimai stovėti.** Elektrinis įrankis yra saugiau valdomas, kai laikomas dviem rankomis.

- ▶ **Prieš pradėdami dirbti patikrinkite, ar pritvirtintos visos gaminio komplekte esančios rankenos ir įstatyti visi apsauginiai įtaisai.** Niekomet neekspluatuokite nevisiškai sumontuotų gaminių arba neleidžiamos modifikacijos gaminių.
- ▶ **Prieš naudodami, pjovimo peilį visada apipurškite techninės priežiūros purškikliu.**
- ▶ **Prieš padėdami elektrinį įrankį būtinai jį išjunkite ir palaukite, kol jis bus visiškai neveikioje.**
- ▶ Dirbant su prietaisu pašaliniam asmeniui ar gyvūnams artintis prie prietaiso arčiau kaip 3 metrų atstumu draudžiama. Operatorius yra atsakingas už darbo zoną trečiųjų asmenų atžvilgiu.
- ▶ Niekada neimkite gyvatvorių žirklių už pjovimo peilio.
- ▶ Niekada neleiskite gyvatvorių žirkklėmis naudotis vaikams arba su šia instrukcija nesusipažinusiems asmenims. Nacionalinėse taisyklėse gali būti numatyti operatorių amžiaus apribojimai.
- ▶ Niekada nekirkite gyvatvorių, jei arti yra žmonių, ypač vaikų, ar naminių gyvūnų.
- ▶ Operatorius yra atsakingas už nelaimingus atsitikimus ir žmonėms ar jų nuosavybei padarytą žalą.
- ▶ Nedirbkite su gyvatvorių žirkklėmis basi ar atvirais batais. Visada avėkite tvirtus batus ir mėvėkite ilgomis kelnėmis. Rekomenduojama mėvėti tvirtas pirštines, neslystančius batus ir užsidėti apsauginius akinius. Nedėvėkite plačių drabužių ar papuošalų, kuriuos gali įtraukti judančios dalys.
- ▶ Atidžiai apžiūrėkite gyvatvores, kurias reikia kirpti, ir pašalinkite visas vielas bei kitus pašalinius daiktus.
- ▶ Prieš pradėdami dirbti, visada patikrinkite, ar nesusidėvėjęs arba nepažeistas peilis, peilio varžtai ir kitos pjaunamojo mechanizmo dalys. Niekada nedirbkite su pažeistu arba labai susidėvėjusiu pjaunamoju mechanizmu.
- ▶ Susipažinkite su gyvatvorių žirklių valdymo ypatumais, kad avariniu atveju galėtumėte greitai išjungti.
- ▶ Gyvatvores kirkite tik dienos šviesoje arba esant geram dirbtiniam apšvietimui.
- ▶ Niekada nedirbkite su gyvatvorių žirkklėmis, jei sugedę arba nuimti apsauginiai įtaisai.
- ▶ Prieš pradėdami dirbti patikrinkite, ar ant gyvatvorių žirklių pritvirtintos visos komplekte esančios rankenos ir įstatyti visi apsauginiai įtaisai. Niekada nenaudokite gyvatvorių žirklių, jei jos nėra visiškai sumontuotos arba jei yra neleistinai modifikuotos.
- ▶ Niekada nelaikykite gyvatvorių žirklių už jų apsauginio įtaiso.
- ▶ Dirbdami su gyvatvorių žirkklėmis visada stovėkite stabilioje padėtyje ir išlaikykite pusiausvyrą.
- ▶ Susipažinkite su aplinka ir būkite pasiruošę pavojingoms situacijoms, nes kirpdami gyvatvores galite negirdėti, kas vyksta.
- ▶ Patikrinkite, ar gerai priveržtos visos veržlės, sraigčiai ir varžtai, kad būtų užtikrinta, jog gyvatvorių žirkklės yra saugios naudoti.

- ▶ Gyvatvorių žirkles laikykite sausoje, rakinamoje patalpoje arba padėkite aukšta, kad jų negalėtų pasiekti vaikai.
- ▶ Dėl saugumo susidėvėjusias ar pažeistas dalis pakeiskite.
- ▶ Neremontuokite sodo gaminio patys, nebent turite prietaiso remontui būtiną išsilavinimą.
- ▶ Įsitinkite, kad keičiamos dalys yra Bosch pagamintos ar leistos naudoti.
- ▶ Abiejose gyvatvorių žirklių rankenose yra po apsauginį peilio mygtuką, kurie skirti prisilietimo apsaugai nuo judamo peilio užtikrinti. Dirbant gyvatvorių žirkklėmis, vienu metu turi būti spaudžiami abu mygtukai. **Nenaudokite sodo priežiūros įrankio, net jei jis ir veikia, kai nesuaktyvintas nė vienas arba tik vienas mygtukas.**

### Nuorodos, kaip optimaliai elgtis su akumuliatoriumi

- ▶ **Neardykite akumuliatoriaus.** Galimas trumpojo sujungimo pavojus.



**Saugokite akumuliatorių nuo karščio, pvz., taip pat ir nuo ilgalaikio saulės spindulių poveikio, ugnies, vandens ir drėgmės.** Tai gali sukelti sprogimo pavojų.



- ▶ **Pažeidus akumuliatorių ar netinkamai jį naudojant, gali susidaryti garai.** Išvėdinkite patalpą, o jei atsirado negalavimų, kreipkitės į gydytoją. Garai gali dirginti kvėpavimo takus.
- ▶ **Akumuliatorių naudokite tik su gamintojo gaminiais.** Tik taip apsaugosite akumuliatorių nuo pavojingos per didelės apkrovos.
- ▶ **Aštrūs daiktai, pvz., vinys ar atsuktuvai, arba išorinė jėga gali pažeisti akumuliatorių.** Dėl to gali įvykti vidinis trumpasis jungimas ir akumuliatorius gali sudegti, pradėti rūkti, sprogti ar perkaisti.
- ▶ **Nesujunkite akumuliatoriaus kontaktų trumpuoju jungimu.** Gali kilti sprogimo pavojus.
- ▶ Akumuliatoriaus ventiliacines angas valykite minkštu, švariu ir sausu teptuku.
- ▶ **Prietaisą įkraukite tik kartu su prietaisu tiekiamu krovikliu.**

### Saugos nuorodos dirbantiems su krovikliais



**Perskaitykite visas šias saugos nuorodas ir reikalavimus.** Jei nepaisysite žemiau pateiktų saugos nuorodų ir reikalavimų, gali trenkti elektros smūgis, kilti gaisras ir galite sunkiai susižaloti arba sužaloti kitus asmenis.

**Išsaugokite šias saugos nuorodas ir reikalavimus, kad ir ateityje galėtumėte jais pasinaudoti.**

Kroviklį naudokite tik tada, jei susipažinote su visomis jo funkcijomis ir esate jį visiškai įvaldę arba buvote atitinkamai apmokyti.

- ▶ **Niekada neleiskite vaikams, ribotų fiziinių, jutiminių ar dvasinių gebėjimų asmenims, taip pat asmenims, ku-**

riems trūksta patirties ir (arba) žinių, ir (arba) su šiomis instrukcijomis nesusipažinusiems asmenims naudotis krovikliu. Nacionalinėse taisyklėse gali būti numatyti operatorių amžiaus apribojimai.

- **Prižiūrėkite vaikus.** Taip bus užtikrinama, kad vaikai su krovikliu nežaistų.
- Įkraukite tik Bosch ličio jonų akumulatorius, kurių talpa nuo **1,5 Ah** (nuo **5** akumulatoriaus celių). Akumulatoriaus įtampa turi sutapti su kroviklio tiekiamą akumulatoriaus įkrovimo įtampa. Neįkraukite pakartotinai neįkraunamų baterijų. Priešingu atveju kyla gaisro ir sprogdimo pavojus.



**Saugokite kroviklį nuo lietaus ir drėgmės.** Į kroviklį patekęs vanduo padidina elektros smūgio riziką.

Jei laidas yra pažeistas ar perkirptas, nedelsdami ištraukite kištuką iš lizdo



- **Prižiūrėkite, kad kroviklis visuomet būtų švarus.** Nešvarumai kelia elektros smūgio pavojų.
- **Kaskart prieš pradėdami naudoti patikrinkite kroviklį, kabelį ir kištuką.** Jei aptikote pažeidimų, kroviklio nenaudokite. Patys neatidarykite kroviklio, jį remontuoti leidžiama tik kvalifikuotiems specialistams, remontojant turi būti naudojamos tik originalios atsarginės dalys. Pažeisti krovikliai, kabeliai ir kištukai didina elektros smūgio riziką.
- **Nenaudokite kroviklio padėję jį ant lengvai užsidegančio pagrindo (pvz., popieriaus, tekstilinės dangos ir pan.) ar gaisro atžvilgiu pavojingoje aplinkoje.** Įkraunant akumulatorių, kroviklis įkaista, todėl atsiranda gaisro pavojus.
- **Neuždenkite kroviklio ventiliacinių angų.** Priešingu atveju kroviklis gali perkaisti ir netinkamai veikti.
- Didesniam elektros saugumui užtikrinti rekomenduojama naudoti pažaidos srovės apsauginį jungiklį, kurio maks. paleidimo srovė yra 30 mA. Visada prieš naudojimą patikrinkite pažaidos srovės apsauginį jungiklį.

### Simboliai

Kad skaitydami suprastumėte naudojimo instrukciją, turite žinoti žemiau pateiktų simbolių reikšmę. Prašome įsiminti

simbolius ir jų reikšmes. Teisingai supratę simbolius, su šiuo gaminiu dirbsite geriau ir saugiau.

Simbolis	Reikšmė
	Mūvėkite apsauginėmis pirštinėmis
	Judėjimo kryptis
	Reakcijos jėgos kryptis
	Masė
	Įjungimas
	Išjungimas
CLICK!	Girdimas garsas
	Draudžiamas veiksmas
	Papildoma įranga ir atsarginės dalys

## Gaminio ir techninių duomenų aprašas



**Perskaitykite visus šias saugos nuorodas ir reikalavimus.** Jei nepaisysite žemiau pateiktų saugos nuorodų ir reikalavimų, gali trenkti elektros smūgis, kilti gaisras ir galite sunkiai susižaloti arba sužaloti kitus asmenis.

Vadovaukitės paveikslėliais, esančiais galinėje naudojimo instrukcijos dalyje.

### Naudojimas pagal paskirtį

Šis sodo priežiūros įrankis yra skirtas gyvatvorėms bei krūmams namų bei mėgėjiškame sode karpyti ir genėti.

### Pavaizduoti elementai (žr. pav. A)

Pavaizduotų sudedamųjų dalių numeriai atitinka gaminio schemose nurodytus numerius.

- (1) Rankena (izoliuotas rankenos paviršius)
- (2) Įjungimo-išjungimo jungiklis
- (3) Įjungimo-išjungimo jungiklio įjungimo blokatorius
- (4) Rankos apsauga
- (5) Pjovimo juosta
- (6) Apsauginis gaubtas
- (7) Kroviklis
- (8) Akumulatoriaus atblokovimo klavišas
- (9) Akumulatorius

**Pavaizduota ar aprašyta papildoma įranga į standartinį komplektą neįeina. Visą papildomą įrangą rasite mūsų papildomos įrangos programoje.**

### Techniniai duomenys

Akumuliatorinės gyvatvorių žirklys		AHS 48-20 LI	AHS 50-20 LI	AHS 53-20 LI	AHS 55-20 LI	Universal HedgeCut 18-500	Universal HedgeCut 18-550
Gaminio numeris		<b>3 600 H49 F..</b>	<b>3 600 H49 F..</b>	<b>3 600 H49 G..</b>	<b>3 600 H49 G..</b>	<b>3 600 H49 F..</b>	<b>3 600 H49 G..</b>
Tuščiosios eigos judesių skaičius	min <sup>-1</sup>	2600	2600	2600	2600	2600	2600
Peilių juostos ilgis	mm	480	500	530	550	500	550
Atstumas tarp peilio dantų	mm	20	20	20	20	20	20
Svoris pagal EPTA-Procedure 01:2014 <sup>A)</sup>	kg	2,5	2,5	2,6	2,6	2,5	2,6
Serijos numeris		žr. firminėje lentelėje ant sodo priežiūros įrankio					
Rekomenduojama aplinkos temperatūra įkraunant	°C	0... +35	0... +35	0... +35	0... +35	0... +35	0... +35
Rekomenduojama aplinkos temperatūra veikiant <sup>B)</sup> ir sandėliuojant	°C	-20... +50	-20... +50	-20... +50	-20... +50	-20... +50	-20... +50
Akumuliatoriaus tipas		PBA 18V...W- 1,5 Ah, 2,0 Ah, 2,5 Ah, 3,0 Ah, 4,0 Ah, 5,0 Ah, 6,0 Ah					

A) priklausomai nuo naudojamo akumuliatoriaus

B) ribota galia, esant temperatūrai <0 °C

Kroviklis		AL 1810 CV	AL 1815 CV	AL 1830 CV	AL 1880 CV
Krovimo srovė	A	1,0	1,5	3,0	8,0
Įkrovimo trukmė (kai akumuliatorius išsikrovęs)					
- Akumuliatorius su 1,5 Ah	min.	94	63	33	27
- Akumuliatorius su 2,0 Ah	min.	124	84	45	30
- Akumuliatorius su 2,5 Ah	min.	154	105	60	36
- Akumuliatorius su 3,0 Ah	min.	185	130	72	46
- Akumuliatorius su 4,0 Ah	min.	244	168	95	35
- Akumuliatorius su 6,0 Ah	min.	364	260	130	62
Svoris pagal EPTA-Procedure 01:2014	kg	0,17	0,38	0,40	0,60
Apsaugos klasė		□/	□/	□/	□/

Duomenys galioja tik tada, kai nominalioji įtampa [U] 230 V. Jei įtampa kitokia arba jei naudojamas specialus, tam tikrai šaliai gaminamas modelis, šie duomenys gali skirtis.

### Informacija apie triukšmą ir vibraciją

Triukšmo emisijos vertės nustatytos pagal **EN 62841-4-2:2019**.

Pagal A skalę išmatuotas elektrinio įrankio triukšmo lygis tipiniu atveju siekia: **71** dB(A); garso galios lygis **91** dB(A). Neapibrėžtis K = **1,0** dB.

### Dirbkite su klausos apsaugos priemonėmis!

Vibracijos bendroji vertė  $a_h$  (trijų krypčių atstojamasis vektorius) ir paklaida K nustatytos pagal **EN 62841-4-2:2019**:

$a_h = 2,5$  m/s<sup>2</sup>, K = **1,5** m/s<sup>2</sup>,

Kad nurodyta (-os) bendroji (-osios) vibracijos vertė (-ės) ir nurodyta (-os) triukšmo emisijos vertė (-ės) buvo išmatuotos



pagal standartizuotą bandymo metodą ir gali būti naudojamos norint palyginti vieną elektrinį įrankį su kitu.

Kad nurodytą (-as) bendrąją (-ąsias) vibracijos vertę (-es) ir nurodytą (-as) triukšmo emisijos vertę (-es) taip pat galima naudoti preliminariam poveikio vertinimui.

Kad vibracija ir triukšmo emisija iš tikrųjų naudojant elektrinį įrankį gali nukrypti nuo nurodytų verčių, atsižvelgiant į tai, kaip naudojamas elektrinis įrankis, ypač nuo to, kokio tipo ruošinys apdirbamas; ir jos, esant būtinybei nustatyti operatoriui taikomas apsaugos priemonės, remiasi vibracijos poveikio įvertinimu faktinio naudojimo sąlygomis (reikia atsižvelgti į visas darbo ciklo dalis, pavyzdžiui, į laiką, kurį elektrinis įrankis yra išjungtas, taip pat į laiką, kurį jis yra įjungtas, bet veikia be apkrovos).

## Parengimas naudoti

### Jūsų saugumui

- ▶ **Dėmesio: prieš pradėdami reguliuoti arba valyti sodo priežiūros įrankį, jį išjunkite ir išimkite akumuliatorių.**
- ▶ **Gyvatorių žirkles išjungus, peiliai dar kelias sekundes dalis juda.**
- ▶ **Nelieskite judančių peilių.**

### Akumuliatoriaus įkrovimas

- ▶ **Atkreipkite dėmesį į elektros tinklo įtampą!** Maitinimo šaltinio įtampa turi sutapti su kroviklio firminėje lentelėje nurodytais duomenimis.

Akumuliatorius yra su temperatūros kontrolės įtaisu, kuris leidžia įkrauti tik tada, kai temperatūra yra nuo 0 °C iki 35 °C. Todėl labai pailgėja akumuliatoriaus eksploataavimo trukmė.

**Nuoroda:** akumuliatorius pateikiamas ne visai įkrautas. Kad akumuliatorius veiktų visa galia, prieš pirmąjį naudojimą akumuliatorių kroviklyje visiškai įkraukite.

Ličio jonų akumuliatorių galima įkrauti bet kada, eksploataavimo trukmė dėl to nesutrumpėja. Krovimo proceso nutraukimas akumuliatoriui nekenkia.

Celių apsaugos sistema „Electronic Cell Protection (ECP)“ saugo ličio jonų akumuliatorių nuo visiškos iškrovos. Kai akumuliatorius išsikrauna, apsauginis išjungiklis išjungia gaminį: Sodo priežiūros įrankis neveikia.

**Jeį gaminys išjungiamas automatiškai, įjungimo išjungimo jungiklio nebespauskite.** Taip galite sugadinti ličio jonų akumuliatorių.

Laikykitės nuorodų dėl akumuliatoriaus šalinimo.

### Akumuliatoriaus įdėjimas ir išėmimas (žr. pav. B)

**Nuoroda:** jei naudojami netinkami akumuliatoriai, gali sutrikti funkcijos arba sugesti prietaisas.

Įdėkite įkrautą akumuliatorių (9). Įsitinkinkite, kad akumuliatorius tinkamai įstatytas.

Norėdami išimti akumuliatorių (9) iš prietaiso, paspauskite akumuliatoriaus atblokovimo mygtuką (8) ir ištraukite akumuliatorių.

### Įkrovimo procesas

Akumuliatorius pradėdamas krauti, kai kroviklio kištukas įstatomas į kištukinį lizdą ir akumuliatorius (9) įstatomas į kroviklį (7).

Dėl taikomos intelektualios įkrovimo technologijos, kroviklis automatiškai įvertina akumuliatoriaus įkrovos būklę ir priklausomai nuo akumuliatoriaus temperatūros ir įtampos jį įkrauna optimalia krovimo srove.

Tai padeda tausoti akumuliatorių, be to, palikus akumuliatorių kroviklyje, jis visada būna visiškai įkrautas.

### Indikatorių reikšmės (AL 1815 CV)

#### Mirksintis akumuliatoriaus įkrovimo indikatorius

 Apie įkrovimo procesą praneša **mirksintis** akumuliatoriaus įkrovimo indikatorius.

#### Nuolat šviečiantis akumuliatoriaus krovimo indikatorius

 **Šviečiantis** akumuliatoriaus krovimo indikatorius praneša, kad akumuliatorius yra visiškai įkrautas arba kad akumuliatoriaus temperatūra yra už leistinos krovimo temperatūros intervalo ribų, todėl jo įkrauti negalima. Kai tik pasiekama leistina temperatūra, akumuliatorius pradėdamas krauti.

Jeį akumuliatorius neįstatytas, **degantis** akumuliatoriaus krovimo indikatorius praneša, kad kištukas yra įkištas į lizdą, o kroviklis paruoštas naudoti.

### Indikatorių reikšmės (AL 1830 CV)

#### Žalias (greitai) mirksintis akumuliatoriaus krovimo indikatorius

 Apie greitojo įkrovimo procesą praneša **greitai mirksintis žalias** akumuliatoriaus krovimo indikatorius.

**Nuoroda:** greitojo įkrovimo procesas galimas tik tada, jeį akumuliatoriaus temperatūra yra leistinos įkrovimo temperatūros intervale, žr. skyrių „Techniniai duomenys“.

#### Žalias (lėtai) mirksintis akumuliatoriaus krovimo indikatorius

 Kai akumuliatorius yra įkrautas apytikriai 80%, **lėtai mirksi žalias** akumuliatoriaus krovimo indikatorius.

Akumuliatorių galima išimti ir iškart naudoti.

#### Nuolat šviečiantis žalias akumuliatoriaus įkrovimo indikatorius

 **Nuolat šviečiantis žalias** akumuliatoriaus įkrovimo indikatorius praneša, kad akumuliatorius yra visiškai įkrautas.

Jeį akumuliatorius neįstatytas, **nuolat šviečiantis** akumuliatoriaus įkrovimo indikatorius praneša, kad kištukas yra įkištas į lizdą, o kroviklis paruoštas naudoti.

#### Nuolat šviečiantis raudonas akumuliatoriaus krovimo indikatorius

 **Nuolat šviečiantis raudonas** akumuliatoriaus įkrovimo indikatorius rodo, kad akumuliatoriaus temperatūra yra už leidžiamosios įkrovimo temperatūros



diapazono ribų, žr. skyrių „Techniniai duomenys“. Kai tik pasiekiamas leistinos temperatūros intervalas, kroviklis automatiškai persijungia į greitojo įkrovimo režimą.

#### Mirksintis raudonas akumulatoriaus krovimo indikatorius

 Mirksintis raudonas akumulatoriaus krovimo indikatorius praneša apie krovimo proceso triktį, žr. skyrių „Klaidos – Priežastys ir pašalinimas“.

## Naudojimas

### Ijungimas ir išjungimas (žr. pav. C ir D)

Norėdami **įjungti**, pirmiausia spauskite įjungimo blokatorių **(3)** ir laikykite paspaustą. Tada spauskite įjungimo-išjungimo jungiklį **(2)** ir laikykite jį paspaustą.

Norėdami **išjungti**, pirmiausia atleiskite įjungimo blokatorių **(3)** ir po to įjungimo-išjungimo jungiklį **(2)**.

### Pjovimo funkcija

Nors atstumas tarp peilio dantų yra toks, kad juo galima pjauti iki Ø 20 mm šakas, pjovimo peilio smaigalys yra sukonstruotas iki Ø 25 mm šakoms pjauti.

### Darbas su gyvatvorių žirkklėmis (žr. pav.E)

Gyvatvorių žirkles tolygiai veskite į priekį kirpimo linijos kryptimi. Dėl dvipusio pjovimo peilio, gyvatvorių žirkklėmis galima kirpti abiem kryptimis, taip pat švytuokliniais judesiais iš vienos pusės į kitą.

Pirmiausiai apkarpykite gyvatvorės šonus, o tada viršų. Kad gyvatvorės šonus nukirptumėte lygiai, rekomenduojame pradėti kirpti šakelių augimo kryptimi iš apačios į viršų. Kerpančiant iš viršaus į apačią, plonesnės šakos palinksta į išorę, todėl gali susidaryti išretėjusios vietos ar plyšiai.

Galiausiai norėdami lygiai apkirpti gyvatvorės viršų, per visą gyvatvorę reikiamame aukštyje ištempkite virvę.

Saugokite, kad neperpjautumėte vielos ir kitų daiktų. Taip atsitikus, gali būti pažeidžiami peiliai bei pavara.

### Antiblokavimo mechanizmas

Kai pjovimo peilis stringa pjaunant kietesnes medžiagas, padidėja variklio apkrova. Išmanus mikroelektroninis įtaisas atpažįsta perkrovą ir kelis kartus perjungia variklį, kad pjovimo peilis neblokautų ir perpjautų medžiagą.

Šis girdimas perjungimas trunka iki 3 s.

Po perpjovimo sodo priežiūros įrankis vėl veikia normaliu režimu arba pjovimo peilis sustabdymo dėl perkrovos situacijoje automatiškai lieka atviras (pvz., kai netyčia metalinės tvoros elementas blokuoja sodo priežiūros įrankį).

## Triukčių nustatymas



### Gyvatvorių žirkklės

Simptomas	Galima priežastis	Šalinimas
Gyvatvorių žirkklės neveikia	Išsikrovęs akumulatorius	Įkraukite akumulatorių, taip pat žr. „Įkrovimo patarimai“
	Akumulatorius netinkamai įstatytas	Patikrinkite, ar užfiksuotos abi fiksavimo pakopos
Gyvatvorių žirkklės veikia su pertrūkiais	Pažeisti vidiniai sodo priežiūros įrankio laidai	Kreipkitės į remonto dirbtuves
	Pažeistas variklio įjungimo-išjungimo jungiklis	Kreipkitės į remonto dirbtuves
	Variklio sukimosi kryptis nuolat keičiama, variklis sustoja po 3 sek.	žr. „Darbo nuorodos“ (antiblokavimo mechanizmas)
Variklis veikia, peiliai nejuda	Gedimas prietaiso viduje	Kreipkitės į remonto dirbtuves
Peiliai įkaista	Atšipęs peilis	Pagalškite peilį
	Atšerpėjęs peilis	Patikrinkite peilį
	Per didelė trintis dėl nepakankamo tepimo	Apipurškite tepimo alyva
Peilis nejuda	Išsikrovęs akumulatorius	Įkraukite akumulatorių, taip pat žr. „Įkrovimo patarimai“
	Sodo priežiūros įrankis pažeistas	Kreipkitės į remonto dirbtuves
Labai stipri vibracija ir didelis triukšmas	Sodo priežiūros įrankis pažeistas	Kreipkitės į remonto dirbtuves

Simptomas	Galima priežastis	Šalinimas
Įkrovus akumuliatorių prietaisais veikia labai trumpai	Per didelė trintis dėl nepakankamo tepimo	Apipurškite tepimo alyva
	Peilį reikia išvalyti	Išvalykite peilį
	Netinkama pjovimo technologija	Žr. „Darbo patarimai“ (pav. E)
	Akumuliatorius nevisiškai įkrautas	Įkraukite akumuliatorių, taip pat žr. „Įkrovimo patarimai“
Peilis juda lėtai arba neveikia antiblokavimo mechanizmas	Išsikrovęs akumuliatorius	Įkraukite akumuliatorių, taip pat žr. „Įkrovimo patarimai“
	Akumuliatorius buvo laikomas netinkamoje temperatūroje	Palaukite, kol akumuliatorius šils iki patalpos temperatūros (leidžiamos akumuliatoriaus temperatūros ribos 0–35 °C)

### Akumuliatorius ir kroviklis

Požymiai	Galima priežastis	Šalinimas
Raudonas akumuliatoriaus įkrovimo indikatorius mirksi Įkrovimo procesas negalimas	Akumuliatorius neįstatytas (arba įstatytas netinkamai)	Tinkamai įstatykite akumuliatorių į kroviklį
	Nešvarūs akumuliatoriaus kontaktai	Nuvalykite akumuliatoriaus kontaktus (pvz., kelis kartus paeiliui įstatykite ir išimkite akumuliatorių), jei reikia, akumuliatorių pakeiskite
	Pažeistas akumuliatorius	Akumuliatorių pakeiskite
Akumuliatoriaus įkrovimo indikatoriai nešviečia	Neįstatytas (ar netinkamai įstatytas) kroviklio kištukas	Kištuką tinkamai (iki galo) įstatykite į kištukinį lizdą
	Pažeistas kištukinis lizdas, maitinimo laidas arba kroviklis	Patikrinkite maitinimo įtampą, jei reikia, dėl kroviklio patikrinimo kreipkitės į autorizuotas Bosch elektrinių įrankių remonto dirbtuves

## Priežiūra ir servisas

### Techninė priežiūra, valymas ir sandėliavimas

- **Prieš pradėdami bet kokius sodo priežiūros įrankio tvarkymo darbus (pvz., techninės priežiūros, įrankio keitimo ar kt.), o taip pat norėdami transportuoti ar padėti sandėliuoti, iš sodo priežiūros įrankio išimkite akumuliatorių.** Netyčia įjungimo išjungimo jungiklį iškyla susižalojimo pavojus.

- **Kad galėtumėte gerai ir saugiai dirbti, gaminį visada laikykite švarų.**

Ant sodo priežiūros įrankio nedėkite jokių daiktų.

Kad galėtumėte gerai ir saugiai dirbti, pasirūpinkite, kad gaminys ir jo ventiliacinės angos būtų švarūs.

Gaminio niekada neapipurškite vandeniu.

Gaminio niekada neparandinkite į vandenį.

Gaminį laikykite saugioje, sausoje ir vaikams neprieinamoje vietoje.

Ant gaminio nedėkite jokių kitų daiktų.

Užtikrinkite, kad būtų tinkamai priveržtos visos veržlės, sraigčiai ir varžtai, kad gaminys būtų saugus naudoti.

Patikrinkite gaminį ir dėl saugumo pakeiskite susidėvėjusias ir pažeistas dalis.

Įsitikinkite, kad keičiamos dalys yra Bosch pagamintos ar leistos naudoti.

### Akumuliatoriaus priežiūra

Kad akumuliatorius būtų optimaliai naudojamas, laikykitės šių reikalavimų ir nurodymų:

- Saugokite akumuliatorių nuo drėgmės ir vandens.
- Sodo priežiūros įrankį laikykite nuo –20 °C iki 50 °C temperatūroje. Pvz., vasarą nepalikite akumuliatoriaus automobilyje.
- Akumuliatorių laikykite ne sodo priežiūros įrankyje, o išimta atskirai.
- Tiesiogiai šviečiant saulei, akumuliatoriaus sodo priežiūros įrankyje nepalikite.
- Optimali akumuliatoriaus sandėliavimo temperatūra yra 5 °C.
- Akumuliatoriaus ventiliacinės angas valykite minkštu, švairiu ir sausu teptuku.

Jei veikimo laikas po įkrovimo pastebimai sutrumpėja, vadinasi akumuliatorius susidėvėjo ir jį reikia pakeisti.

### Klientų aptarnavimo skyrius ir konsultavimo tarnyba

Klientų aptarnavimo skyriuje gausite atsakymus į klausimus, susijusius su jūsų gaminio remontu, technine priežiūra bei atsarginėmis dalimis. Detalius brėžinius ir informacijos apie atsarginę dalis rasite interneto puslapyje:

**www.bosch-pt.com**

Bosch konsultavimo tarnybos specialistai mielai pakonsultuos Jus apie gaminius ir jų papildomą įrangą.

leškant informacijos ir užsakant atsargines dalis prašome būtinai nurodyti dešimtženklį gaminio numerį, esantį firminėje lentelėje.

### Lietuva

Bosch įrankių servisas  
Informacijos tarnyba: (037) 713350  
Įrankių remontas: (037) 713352  
Faksas: (037) 713354  
El. paštas: service-pt@lv.bosch.com

### Kitus techninės priežiūros skyriaus adresus rasite čia:

[www.bosch-pt.com/serviceaddresses](http://www.bosch-pt.com/serviceaddresses)

### Transportavimas

Kartu pateikiamų ličio jonų akumuliatorių gabenimui taikomos pavojingų krovinių gabenimą reglamentuojančių įstatymų nuostatos. Naudotojui akumuliatorius gabenti keliais leidžiama be jokių apribojimų.

Jei siunčiant pasitelkiami tretieji asmenys (pvz., oro transportas, ekspedijavimo įmonė), būtina atsižvelgti į pakuotei ir ženkliniui taikomus ypatingus reikalavimus. Būtina, kad rengiant siuntą dalyvautų pavojingų krovinių gabenimo specialistas.

Siųskite tik tokius akumuliatorius, kurių nepažeistas korpusas. Apklijuokite kontaktus ir supakuokite akumuliatorių taip, kad jis pakuotėje nejudėtų. Taip pat laikykitės ir esamų papildomų nacionalinių taisyklių.

### Šalinimas



Gaminiai, akumuliatoriai, papildoma įranga ir pakuotės turi būti ekologiškai utilizuojami.



Gaminių, akumuliatorių / baterijų nemeskite į buitinių atliekų konteinerius!

### Tik ES šalims:

Pagal Europos direktyvą 2012/19/ES, naudoti nebetinkami gaminiai ir, pagal Europos direktyvą 2006/66/EB, pažeisti ir išieškoti akumuliatoriai / baterijos turi būti surenkami atskirai ir perdirbami aplinkai nekenksmingu būdu.

### Akumuliatoriai ir baterijos:

#### Ličio jonų:

prašome laikytis transportavimo skyriuje pateiktų nuorodų (žr. „Transportavimas“, Puslapis 270).

## عربي

## ملاحظات الأمان

## وصف الرموز

اقرأ تعليمات التشغيل هذه.



لا تستخدم الجهاز في حال سقوط المطر.



ارتدِ واقياً للعيون.



فك المرمك قبل البدء بأعمال الضبط أو التنظيف بجهاز الحديقة أو إن بقي جهاز الحديقة دون مراقبة لفترة طويلة.



احتفظ باليدين بعيداً عن السكّين.



## الإرشادات العامة للأمان بالعدد الكهربائية

## تحذير

اطلع على كافة تحذيرات الأمان والتعليمات والصور

والمواصفات المرفقة بالعدد الكهربائية. عدم اتباع التعليمات الواردة أدناه قد يؤدي إلى حدوث صدمة كهربائية، إلى نشوب حريق و/أو الإصابة بجروح خطيرة.

احتفظ بجميع الملاحظات التحذيرية والتعليمات للمستقبل.

يقصد بمصطلح «العدد الكهربائية» المستخدم في الملاحظات التحذيرية، العدد الكهربائية الموصولة بالشبكة الكهربائية (بواسطة كابل الشبكة الكهربائية) وأيضاً العدد الكهربائية المزودة بمرمك (دون كابل الشبكة الكهربائية).

## الأمان بمكان الشغل

حافظ على نظافة مكان شغلك وإضاءته بشكل جيد. الفوضى في مكان الشغل ونطاقات العمل غير المضاء قد تؤدي إلى وقوع الحوادث.

لا تشتغل بالعدد الكهربائية في نطاق معرض لخطر الانفجار مثل الأماكن التي تتوفر فيه السوائل أو الغازات أو الأغبرة القابلة للاشتعال. العدد الكهربائية تولد شرراً قد يتطاير، فيشعل الأغبرة والأبخرة.

حافظ على بقاء الأطفال وغيرهم من الأشخاص بعيداً عندما تستعمل العدد الكهربائية. تشتت الانتباه قد يتسبب في فقدان السيطرة على الجهاز.

## الأمان الكهربائي

يجب أن يتلائم قابس العدد الكهربائية مع المقبس. لا يجوز تغيير القابس بأي حال من الأحوال. لا تستعمل القوايس المهايئة مع العدد الكهربائية المؤرصة (ذات طرف أرضي). تخفّض القوايس التي لم يتمّ تغييرها والمقابس الملائمة من خطر الصدمات الكهربائية.

تجنب ملامسة جسمك للأسطح المؤرصة كالأنابيب والمبردات والمواقد أو التلّجات. يزداد خطر الصدمات الكهربائية عندما يكون جسمك مؤرّض أو موصل بالأرضي.

أبعد العدد الكهربائية عن الأمطار أو الرطوبة. يزداد خطر الصدمات الكهربائية إن تسرب الماء إلى داخل العدد الكهربائية.

لا تسّح استعمال الكابل. لا تستخدم الكابل في حمل العدد الكهربائية أو سحبها أو سحب القابس من المقبس. احرص على إبعاد الكابل عن الحرارة والزيت والمواف المادّة أو الأجزاء المتحركة. تزيد الكابلات التالفة أو المتشابكة من خطر الصدمات الكهربائية.

عند استخدام العدد الكهربائية خارج المنزل اقتصر على استخدام كابلات التمديد الصالحة للاستعمال الخارجي. يقلل استعمال كابل تمديد مخصص للاستعمال الخارجي من خطر الصدمات الكهربائية.

إن لم يكن بالإمكان تجنب تشغيل العدد الكهربائية في الأجواء الرطبة، فاستخدم مفتاح للوقاية من التيار المتخلف. إن استخدام مفتاح للوقاية من التيار المتخلف يقلل خطر الصدمات الكهربائية.

## أمان الأشخاص

كن يقظاً وانتبه إلى ما تفعله واستخدم العدد الكهربائية بتعقل. لا تستخدم عدة كهربائية عندما تكون متعباً أو عندما تكون تحت تأثير المخدرات أو الكحول أو الأدوية. عدم الانتباه للحظة واحدة عند استخدام العدد الكهربائية قد يؤدي إلى إصابات خطيرة.

قم لارتداء تجهيزات الحماية الشخصية. وارتد دائماً نظارات واقية. بعد ارتداء تجهيزات الحماية الشخصية، كقناع الوقاية من الغبار وأحذية الأمان الواقية من الانزلاق والحدّ أو واقية الأذنين، حسب ظروف استعمال العدد الكهربائية، من خطر الإصابة بجروح.

تجنب التشغيل بشكل غير مقصود. تأكد من كون العدد الكهربائية مطفاةً قبل توصيلها بالتيار الكهربائي و/أو بالمرمك، وقبل رفعها أو حملها. إن كنت تضع إصبعك على المفتاح أثناء حمل العدد الكهربائية أو وصلت الجهاز بالشبكة الكهربائية بينما لامفتاح على وضع التشغيل، قد يؤدي إلى وقوع الحوادث.

انزع أداة الضبط أو مفتاح الربط قبل تشغيل العدد الكهربائية. قد تؤدي الأداة أو المفتاح المتواجد في جزء دوار من الجهاز إلى الإصابة بجروح.

تجنب أوضاع الجسم غير الطبيعية. قف بأمان وحافظ على توازنك دائماً. سيسمح لك ذلك

المقابض وأسطح المسك الزلقة لا تتبع التشغيل والتحكم الآمن في العدة في المواقف غير المتوقعة.

حسن معاملة واستخدام العدد المزودة بمركم اشمن المراكم فقط في أجهزة الشمن التي يُنصَح باستخدامها من طرف المنتج. قد يتسبب جهاز الشمن المخصصة لنوع معين من المراكم في خطر الحريق إن تم استخدامه مع نوع آخر من المراكم.

استخدم العدد الكهربائية فقط مع المراكم المصممة لهذا الغرض. قد يؤدي استخدام المراكم الأخرى إلى إصابات وإلى خطر نشوب الحرائق.

حافظ على إبعاد المركم الذي لا يتة استعماله عن مشابك الورق وقطع النقود المعدنية والمفاتيح والمسامير واللواكب أو غيرها من الأغراض المعدنية الصغيرة التي قد تقوم بتوصيل الملامسين ببعضهما البعض. قد يؤدي تقصير الدارة الكهربائية بين ملامسي المركم إلى الاحتراق أو إلى اندلاع النار.

قد يتسرب السائل من المركم في حالة سوء الاستعمال. تجنب ملامسته. اشطفه بالماء في حال ملامسته بشكل غير مقصود. إن وصل السائل إلى العينين، فراجع الطبيب إضافة إلى ذلك. قد يؤدي سائل المركم المنسرب إلى تهيج البشرة أو إلى الاحتراق.

لا تستخدم عدة أو مركم تعرضاً لأضرار أو للتعديل. البطاريات المتعرضة لأضرار أو لتعديلات قد ينتج عنها أشياء لا يمكن التنبؤ بها، قد تسبب نشوب حريق أو حدوث انفجار أو إصابات.

لا تعرض المركم أو العدة للهب أو لدرجة حرارة زائدة. التعرض للهب أو لدرجة حرارة أعلى من 130 °م قد يتسبب في انفجار.

اتبع تعليمات الشحن ولا تقم بشحن المركم أو العدة خارج نطاق درجة الحرارة المحدد في التعليمات. الشمن بشكل غير صحيح أو في درجات حرارة خارج النطاق المحدد قد يعرض المركم لأضرار ويزيد من مخاطر الحريق.

#### الخدمة

احرص على إصلاح عدتك الكهربائية فقط بواسطة العمال المتخصصين وباستعمال قطع الغيار الأصلية فقط. يضمن ذلك المحافظة على أمان الجهاز.

لا تقم بإجراء أعمال خدمة على المراكم التالفة. أعمال الخدمة على المراكم يجب أن تقوم بها الجهة الصانعة فقط أو مقدم الخدمة المعتمد.

#### ملاحظات الأمان لمقصات التقطيع

أبعد جميع أعضاء الجسم عن السكين. لا تحاول أن تزيل الأعشاب المقصوصة أثناء حركة السكين أو أن تمسك بالمواد المرغوب قصها. قبل أن تتوقف تتابع السكاكين حركتها قليلاً بعد إطفاء الجهاز. إن لحظة عدم انتباه واحدة فقط أثناء استخدام مقص التقطيع قد تكون من عواقبها الإصابات الشديدة.

بالتحكم في الجهاز بشكل أفضل في المواقف الغير متوقعة.

◀ قم بارتداء ثياب مناسبة. لا ترتد الثياب الفضفاضة أو الحلى. احرص على إبقاء الشعر والملابس بعيداً عن الأجزاء المتحركة. قد تتشابك الثياب الفضفاضة والحلى والشعر الطويل بالأجزاء المتحركة.

◀ إن جاز تركيب تجهيزات شفط وتجميع الغبار، فتأكد من أنها موصولة وبأنه يتة استخدامها بشكل سليم. قد يقلل استخدام تجهيزات لشفط الغبار من المخاطر الناتجة عن الغبار.

◀ لا تستخدم العدة الكهربائية بلا مبالاة وتتجاهل قواعد الأمان الخاصة بها نتيجة لتعودك على استخدام العدة الكهربائية وكثرة استخدامها. فقد يتسبب الاستخدام دون حرص في حدوث إصابة بالغة تحدث في أجزاء من الثانية.

#### حسن معاملة واستخدام العدد الكهربائية

◀ لا تفرط بتحميل الجهاز. استخدم لتنفيذ أشغال العدة الكهربائية المخصصة لذلك. إنك تعمل بشكل أفضل وأكثر أماناً بواسطة العدة الكهربائية الملائمة في مجال الأداء المذكور.

◀ لا تستخدم العدة الكهربائية إن كان مفتاح تشغيلها تالف. العدة الكهربائية التي لم يعد من الممكن التحكم بها عن طريق مفتاح التشغيل والإطفاء تعتبر خطيرة ويجب أن يتم إصلاحها.

◀ اسحب القابس من المقبس و/أو اخلع المركم، إذا كان قابلاً للخلع، قبل ضبط الجهاز وقبل استبدال الملحقات أو قبل تخزين الجهاز. تمنع هذه الإجراءات وقائية تشغيل العدة الكهربائية بشكل غير مقصود.

◀ احتفظ بالعدد الكهربائية التي لا يتة استخدامها بعيداً عن متناول الأطفال. لا تسمح باستخدام العدة الكهربائية لمن لا خبرة له بها أو لمن لم يقرأ تلك التعليمات. العدد الكهربائية خطيرة إن تم استخدامها من قبل أشخاص دون خبرة.

◀ اعتن بالعدة الكهربائية والملحقات بشكل جيد. تأكد أن أجزاء الجهاز المتحركة مركبة بشكل سليم وغير مستعصبة عن الحركة، وتفحص ما إن كانت هناك أجزاء مكسورة أو في حالة تؤثر على سلامة أداء العدة الكهربائية. ينبغي إصلاح هذه الأجزاء التالفة قبل إعادة تشغيل الجهاز. الكثير من المواد مصدرها العدد الكهربائية التي تتم صيانتها بشكل ردي.

◀ احرص على إبقاء عدد القطع نظيفة ومادة. إن عدد القطع ذات حواف القطع المادة التي تم صيانتها بعناية تتكلم بشكل أقل ويمكن توجيهها بشكل أيسر.

◀ استخدم العدد الكهربائية والتوابع وريش الشغل إلخ. وفقاً لهذه التعليمات. تراعى أثناء ذلك ظروف الشغل والعمل المراد تنفيذه. استخدام العدد الكهربائية لغير الأشغال المخصصة لأجلها قد يؤدي إلى حدوث الحلات الخطيرة.

◀ احرص على إبقاء المقابض وأسطح المسك جافة ونظيفة وخالية من الزيوت والشحوم.

- ◀ لا تسمح للأطفال أو للأشخاص الغير مطلعين على هذه التعليمات أبداً أن يستعملوا مقص التقضيب. يجوز أن تحد الأحكام الوطنية من سن المستخدم.
  - ◀ لا تقص سياج الشجيرات بمقص التقضيب أبداً أثناء تواجد الأشخاص ولا سيما الأطفال أو الحيوانات المنزلية على مقربة مباشرة.
  - ◀ إن المستخدم أو المستعمل هو الذي يحمل مسؤولية الحوادث أو الإصابات التي تصيب الأشخاص الآخرين أو ممتلكاتهم.
  - ◀ لا تستخدم مقص التقضيب عاري القدمين أو مرتديا الصندل المفتوح. ارتد أحذية متينة وبناطال طويل دائماً. ينصح بارتداء قفازات متينة وأحذية مانعة للانزلاق ونظارات واقية. لا ترتد الثياب الفضفاضة أو الملحى التي قد تتشابك بالأجزاء المتحركة.
  - ◀ افحص سياج الشجيرات المرغوب قصه بدقة وأبعد جميع الأسلاك وغيرها من الأغراض الغريبة.
  - ◀ افحص قبل الاستعمال دائماً، إن كانت السكاكين ولوالب السكاكين وغيرها من أجزاء آلية القطع مستهلكة أو تالفة. لا تعمل أبداً بواسطة آلية قطع تالفة أو مستهلكة بشكل شديد.
  - ◀ تمرن على استخدام مقص التقضيب حتى تتمكن من توقيفه فوراً في الحالات الطارئة.
  - ◀ قص بواسطة مقص التقضيب فقط أثناء ضوء النهار أو بالإضاءة الاصطناعية الجيدة.
  - ◀ لا تستخدم مقص التقضيب أبداً إن كانت تجهيزات الوقاية تالفة أو غير مركبة.
  - ◀ احرص على تركيب جميع المقابض وتجهيزات الأمان المرفقة عند تشغيل مقص التقضيب. لا تحاول أبداً أن تقوم بتشغيل مقص تقضيب لم يتم تركيبه بشكل كامل أو مقص تقضيب تم تعديله بطريقة غير مسموحة.
  - ◀ لا تمسك بمقص التقضيب أبداً من قبل تجهيزات الوقاية.
  - ◀ احرص دائماً على الوقوف بثبات والمحافظة على التوازن عند تشغيل مقص التقضيب.
  - ◀ كن واعياً لما يحصل حولك ومستعداً لمجابهة لحظات حدوث المخاطر المحتملة التي قد لا تسمعها أثناء القص بواسطة مقص التقضيب.
  - ◀ تأكد من ثبات جميع الصواميل والمسامير واللوالب لضمان حالة عمل آمنة لمقص التقضيب.
  - ◀ احتفظ بمقص التقضيب بمكان جاف ومرتفع أو مغلق، خارج متناول الأطفال.
  - ◀ استبدل الأجزاء المستهلكة أو التالفة على سبيل الاحتياط.
  - ◀ لا تحاول أن تقوم بتصلب الجهاز بنفسك، إلا إن كنت قد تعلمت المهنة المطلوبة لذلك.
  - ◀ احرص على كون الأجزاء المستبدلة صنع بوش.
  - ◀ لقد تم تزويد مقص التقضيب بفتح وقاية سكين واحد بكل مقبض بمثابة واقية لمس لسكين الفص المتحركة. ينبغي الضغط على المفتاحين معا بأن واحد من أجل تشغيل مقص التقضيب. لا تستخدم جهاز الحديقة، حتى لو كان قيد التشغيل، إن لم يضغط على أي مفتاح أو لم تم الضغط على مفتاح واحد فقط.
  - ◀ **احمل مقص التقضيب بالمقبض عندما لا تتحرك السكين وراء عدم تشغيل مفتاح التشغيل والإطفاء.** أحمل مقص التقضيب بحذر، يقلل ذلك من خطر بدء التشغيل غير المقصود وبالتالي من مخاطر الإصابات بالسكاكين.
  - ◀ **قم بتليبس مقص التقضيب دائماً بغطاء السكين عند نقله أو خزنه.** إن معاملة مقص التقضيب بحذر يقلل من مخاطر الإصابات بالسكاكين.
  - ◀ **تأكد من أن يكون مفتاح التشغيل والإطفاء مغلقاً وان يكون المركب مفكوكاً أو مفصلاً عن الجهاز عند إزالة الأعشاب المقصوفة المحشورة أو عند صيانة الجهاز.** بدء دوران مقص التقضيب غير المتوقع عند إزالة الأعشاب المقصوفة المحشورة أو عند القيام بأعمال الصيانة يمكن أن يؤدي إلى الإصابات الخطيرة.
  - ◀ **امسك بمقص التقضيب من قبل سطوح القبض المعزولة فقط، لأن السكين قد تلامس الخطوط الكهربائية المخفية.** إن تلامس السكاكين مع الخطوط التي يسري بها جهد كهربائي قد يكهرب الأجزاء المعدنية بمقص التقضيب ليؤدي إلى صدمة كهربائية.
  - ◀ **احفظ جميع كوابل وخطوط الشبكة بعيداً عن مجال القص.** يمكن أن تكون كوابل وخطوط الشبكة مخفية في سياجات الشجيرات أو الشجيرات المفردة ولذلك قد تنقطع عن غير قصد.
  - ◀ **لا تستخدم مقص التقضيب في ظروف الطقس السيء وخاصة في حالة خطر الصواعق.** يقلل ذلك من خطر الإصابة بصاعقة.
- ### ملاحظات الأمان الإضافية
- ◀ لم يخصص هذا الجهاز للاستعمال من قبل الأشخاص (بما فيهم الأطفال) ذوي المقدرات الجسدية أو الحسية أو العقلية المحدودة أو القليلي الخبرة و/أو المدعومي المعرفة، إلا إذا تم مراقبتهم من قبل شخص مسؤول عن أمانهم أو إذا تم تزودهم بالمعلومات عن كيفية استخدام الجهاز من قبل هذا الشخص.
  - ◀ ينبغي مراقبة الأطفال لضمان عدم لعبهم بالجهاز.
  - ◀ **أمسك العدة الكهربائية جيداً بكلتا اليدين عند العمل، وحرص على أن تكون في وضعية ثابتة.** يتم توجيه العدة الكهربائية بأمان بواسطة اليدين الأثنتين.
  - ◀ **احرص على تركيب جميع تجهيزات الأمان والمقابض عند استخدام الجهاز.** لا تحاول أبداً أن تقوم بتشغيل جهاز لم يتم تركيبه بشكل كامل أو جهاز تم تعديله بطريقة غير مسموحة.
  - ◀ **أزلق جذع السكين قبل الاستعمال بواسطة بخاخ الصيانة.**
  - ◀ **انتظر إلى أن تتوقف العدة الكهربائية عن الحركة قبل أن تضعها جانباً.**
  - ◀ لا يجوز أن يتواجد الأشخاص الآخرين أو الحيوانات ضمن مجال يبلغ 3 أمتار أثناء التشغيل. يتحمل المستخدم المسؤولية ضمن مجال العمل.
  - ◀ لا تلمس مقص التقضيب أبداً من قبل جذع السكين.

◀ لا تشحن إلا مراكم أيونات الليثيوم من Bosch بدءاً من السعة 1,5 أمبير ساعة (بدءاً من 5 خلايا مراكم). يجب أن يلائم جهد المراكم جهد شحن المراكم الخاص بجهاز الشحن. لا تقم بشحن مراكم غير قابلة لإعادة الشحن. يتشكل خطر نشوب الحرائق والانفجار في حال عدم التقيد بذلك.

احم جهاز الشحن من الأمطار والرطوبة. يزيد تسرب الماء إلى داخل جهاز الشحن من أخطار الصدمات الكهربائية.

اسحب قابس الكهرباء من مقبس التوصيل فوراً في حال كان الكابل تالفاً أو مقطوعاً



◀ حافظ على نظافة جهاز الشحن. حيث يكون هناك خطر حدوث صدمة كهربائية من جراء تعرضها للاتساخ.

◀ قبل الاستخدام افحص جهاز الشحن والكابل والقابس. لا تستخدم جهاز الشحن إذا اكتشفت وجود أضرار به. لا تفتح جهاز الشحن بنفسك ولا تقم بإصلاحه إلا لدى فنيين متخصصين مؤهلين مع الاقتصر على استخدام قطع الغيار الأصلية. يزداد خطر الإصابة بصدمة كهربائية في حالة وجود أضرار بأجهزة الشحن والكابلات الكهربائية والقوايس.

◀ لا تقم بتشغيل جهاز الشحن على أرضية سهلة الاشتعال (مثل الورق والمنسوجات وما شابه) أو في بيئة قابلة للاشتعال. حيث ينشأ خطر اندلاع حريق نتيجة للسخونة المتولدة بجهاز الشحن عند الشحن.

◀ لا تغطي فتحة تهوية جهاز الشحن. يمكن أن يتعرض جهاز الشحن لسخونة مفرطة ولا يعمل بعد ذلك بشكل سليم.

◀ لزيادة الأمان الكهربائي ننصح باستخدام قاطع أمان للتيار الكهربائي يفصل عند حد أقصى 30 ميلي أمبير في حال ارتفاع قيمة التيار بالخطأ. افحص قاطع الأمان للتيار دائماً قبل الاستعمال.

### الرموز

قد تكون الرموز التالية ذات أهمية من أجل قراءة وفهم تعليمات التشغيل. يرجى حفظ الرموز ومعناها. يساعدك تفسير الرموز بشكل صحيح على استعمال الجهاز بطريقة أفضل وأكثر أماناً.

### الرمز المعنى

ارتد قفازات واقية



### ملاحظات لمعاملة المرمك بشكل مثالي

◀ لا تفتح المرمك. يتشكل خطر تقصير الدائرة الكهربائية.

احم المرمك من الحرارة، بما فيه أيضاً التعرض لأشعة الشمس باستمرار مثلاً ومن النار، والماء والرطوبة. قد يتشكل خطر الانفجار.



◀ قد تتسرب الأبخرة عند تلف المرمك واستخدامه بطريقة غير سليمة. أمن امداد المكان بالهواء النقي وراجع الطبيب في حال الإصابة. إن الأبخرة قد تهيج المجاري التنفسية.

◀ اقتصر على استخدام المرمك في منتجات الجهة الصانعة. يتم حماية المرمك من فرط التجميل الخطير بهذه الطريقة فقط دون غيرها.

◀ يمكن أن يتعرض المرمك لأضرار من خلال الأشياء المعدنية مثل المسامير والمفكات أو من خلال تأثير القوى الخارجية. وقد يؤدي هذا إلى تقصير الدائرة الكهربائية الداخلية واحترق المرمك أو خروج الأبخرة منه أو انفجاره وتعرضه لسخونة مفرطة.

◀ لا تقوم بتقصير الدارة الكهربائية بالمرمك. يتشكل خطر الانفجار.

◀ نظف شقوق التهوية بالمرمك من فترة لأخرى بواسطة فرشاة طرية ونظيفة وجافة.

◀ لا تشحن الجهاز إلا بواسطة جهاز الشحن المورد معه.

### تعليمات الأمان لأجهزة الشحن

اقرأ جميع ملاحظات الأمان والتعليمات. إن التقصير عند تطبيق ملاحظات الأمان والتعليمات قد يؤدي إلى الصدمات الكهربائية واندلاع الحرائق و/أو الإصابة بجروح خطيرة.



احفظ بجميع ملاحظات الأمان والتعليمات للمستقبل.

استخدم جهاز الشحن فقط إن كان بإمكانك أن تقدر كامل وظائفه بشكل تام وكان بإمكانك إن تنفذها كاملة وكنت قد استلمت التعليمات الموافقة.

◀ لا تسمح للأطفال أو للأشخاص ذوي المقدرات الجسدية أو الحسية أو العقلية المحدودة أو القليلي الخبرة و/أو المعدومي المعرفة و/أو للأشخاص الغير مطلعين على التعليمات هذه أبداً أن يستعملوا جهاز الشحن. يجوز أن تحد الأحكام الوطنية من سن المستخدم.

◀ راقب الأطفال. لضمان عدم عبث الأطفال بجهاز الشحن.



إلى الصدمات الكهربائية واندلاع المرائق و/أو الإصابة بجروح خطيرة.  
انتبه للصور في الجزء الخلفي لتعليمات التشغيل هذه.

### الاستعمال المخصص









لقد خصص جهاز المديقة لقص وتقضيب سياج الشجيرات والأحراش في حدائق المنازل.

### الأجزاء المصورة (راجع الصورة A)

يستند ترقيم الأجزاء المصورة إلى رسوم الجهاز الموجودة في صفحات الرسوم التخطيطية.

- (1) مقبض يدوي (سطح المسك معزول)
- (2) مفتاح التشغيل/الإطفاء
- (3) قفل تشغيل مفتاح التشغيل والإطفاء
- (4) واقية اليد
- (5) سيف العدة
- (6) غطاء واقية
- (7) جهاز الشحن
- (8) زر فك إقفال المركم
- (9) مركم

إن التوابع الموصوفة أو الموجودة في الرسم ليست محتواة في إطار التوريد الاعتيادي. تجد التوابع الكاملة في برنامجنا للتوابع.

الرمز	المعنى
	اتجاه المركة
	جهة رد الفعل
	الوزن
	التشغيل
	الإطفاء
	الصوت المسموع
	عمل ممنوع
	التوابع/قطع الغيار

### وصف المنتج والأداء

اقرأ جميع ملاحظات الأمان و التعليمات. إن التقصير عند تطبيق ملاحظات الأمان و التعليمات قد يؤدي



### البيانات الفنية

Universal HedgeCut 18-550	Universal HedgeCut 18-500	AHS 55-20 LI	AHS 53-20 LI	AHS 50-20 LI	AHS 48-20 LI	مقص التقضيب بمركم	رقم الصنف
3 600 H49 G..	3 600 H49 F..	3 600 H49 G..	3 600 H49 G..	3 600 H49 F..	3 600 H49 F..		
2600	2600	2600	2600	2600	2600	دقيقة	عدد الأشواط بلا حمل
550	500	550	530	500	480	ملم	طول القص
20	20	20	20	20	20	ملم	فتحة الأسنان
2,6	2,5	2,6	2,6	2,5	2,5	كغ	الوزن حسب EPTA-Procedure <sup>(A)</sup> 01:2014
راجع لافتة الطراز على جهاز المديقة							الرقم المتسلسل
35+ ...0	35+ ...0	35+ ...0	35+ ...0	35+ ...0	35+ ...0	درجة مئوية	درجة الحرارة المحيطة الموصى بها عند الشحن
50+ ...20-	50+ ...20-	50+ ...20-	50+ ...20-	50+ ...20-	50+ ...20-	درجة مئوية	درجة الحرارة المحيطة المسموع به عند التشغيل وعند التخزين
PBA 18V...W-							طراز المركم
1,5 أمبير: ساعة، 2,0 أمبير/ساعة، 2,5 أمبير/ساعة، 3,0 أمبير/ساعة، 4,0 أمبير/ساعة، 5,0 أمبير/ساعة، 6,0 أمبير/ساعة							

(A) حسب المركم المستخدم

(B) قدرة محدودة في درجات الحرارة > 0°

جهاز الشحن	AL 1810 CV	AL 1815 CV	AL 1830 CV	AL 1880 CV
تيار الشحن	1,0	1,5	3,0	8,0
مدة الشحن (تفريغ المرمك)	د	د	د	د
- مرمك بقدرة 1,5 أمبير ساعة	94	63	33	27
- مرمك بقدرة 2,0 أمبير ساعة	124	84	45	30
- مرمك بقدرة 2,5 أمبير ساعة	154	105	60	36
- مرمك بقدرة 3,0 أمبير ساعة	185	130	72	46
- مرمك بقدرة 4,0 أمبير ساعة	244	168	95	35
- مرمك بقدرة 6,0 أمبير ساعة	364	260	130	62
الوزن حسب EPTA- Procedure 01:2014	0,17	0,38	0,40	0,60
كغ	كغ	كغ	كغ	كغ
فئة الوقاية	II/□	II/□	II/□	II/□

تسري البيانات على جهد اسمي [U] يبلغ 230 فولت. قد تختلف تلك البيانات حسب اختلاف الجهد والطرزات الخاصة بكل دولة.

## تركيب وفك المرمك (راجع الصورة B)

**ملحوظة:** يمكن ان يؤدي استخدام المراكم الغير مناسبة إلى عمل الجهاز بشكل غير صحيح أو إلى تلف الجهاز.

ركب المرمك المشمون (9). احرص على تعاشق واستقرار المرمك بصورة تامة.

لفك المرمك (9) عن الجهاز، اضغط زر الفك (8) واسحب المرمك من مكانه.

## عملية الشحن

تبدأ إجراءات الشحن فور وصل قابس الشاحن بالمقبس وبعد ذلك وضع المرمك (9) في جهاز الشحن (7).

يتم كشف حالة شحن المرمك بشكل آلي من خلال إجراءات الشحن الذكية، ليتم شحنه بتيار الشحن الملائم اعتماداً على درجة حرارة وجهد المرمك.

يؤدي ذلك إلى صيانة المرمك، فيبقى مشحوناً بشكل كامل دائماً عند الاحتفاظ به في جهاز الشحن.

## معنى عناصر البيان (AL 1815 CV)

### الإضاءة الومضة لمؤشر شحن المرمك

تتم الإشارة إلى عملية الشحن من خلال وميض مؤشر شحن المرمك.

### الإضاءة المستمرة لمؤشر شحن المرمك

تشير الإضاءة المستمرة لمؤشر شحن المرمك إلى اكتمال شحن المرمك أو إلى أن درجة حرارة المرمك خرجت عن نطاق درجة الحرارة المسموح به وبالتالي لا يمكن شحنه. يتم شحن المرمك فور الوصول إلى نطاق درجة الحرارة المسموح.

قبل إدخال المرمك يشير الضوء المستمر لمؤشر شحن المرمك إلى أنه قد تم توصيل قابس الشبكة الكهربائية بالمقبس وأن جهاز الشحن جاهز للتشغيل.

## بدء التشغيل

### من أجل سلامتك

- ◀ تنبيه: اطفئ جهاز الحديقة وفك المرمك قبل تنفيذ أعمال الضبط والتنظيف.
- ◀ تتحرك السكاكين لبعض أجزاء الثانية بعد إطفاء مقص التقصيب.
- ◀ لا تلمس السكاكين المتحركة.

### شحن المرمك

◀ يُراعى جهد الشبكة الكهربائية! يجب أن يتطابق جهد منبع التيار مع المعلومات المذكورة على لافتة طراز جهاز الشحن.

لقد تم تجهيز المرمك بمراقب حراري وهو يسمى بالشحن فقط ضمن مجال حراري يبلغ بين 0 درجة مئوية و 35 درجة مئوية. ويؤدي ذلك إلى مدة صلاحية عالية للمرمك.

**ملاحظة:** يتم تسليم المرمك وهو بحالة شحن جزئية. اشحن المرمك في جهاز الشحن بشكل كامل قبل الاستعمال الأول لضمان قدرة المرمك الكاملة. يمكن شحن مرمك إيونات الليثيوم في أي وقت دون الحد من فترة صلاحيته. إن قطع عملية الشحن لا يسبب الأضرار بالمرمك.

لقد تم وقاية مرمك إيونات الليثيوم من التفريغ العميق بواسطة "واقية الخلايا الالكترونية (Electronic Cell Protection/ECP)". يتم إطفاء المرمك بواسطة مفتاح وقائي عند تفريغ المرمك: لن يعد يعمل جهاز الحديقة.

**لا تتابع الضغط على مفتاح التشغيل والإطفاء بعد انطفاء الجهاز بشكل آلي.** فقد يتعرض المرمك لأضرار.

تُراعى الملاحظات بصدد التخلص من المرمك.

من أجل الإطفاء يطلق قفل التشغيل (3) وبعد ذلك يطلق مفتاح التشغيل/الإطفاء (2).

### وظيفة النشر

بالرغم من ان فتحة الأسنان تسمح بقص الأغصان بقطر لا يزيد عن 20 مم، فإن رأس السكينة مصممة للقص إلى حد قطر يبلغ 25 مم.

### العمل بمقص التقطيع (راجع الصورة E)

حرك مقص التقطيع بشكل منتظم إلى أمام خط القص. بسمح جذع السكين الثاني الطرف بالقص نحو الاتجاهين أو بالقيام بمركات متراجعة من جانب لآخر. ابدأ بقص جانبي سياج الشجيرات أولاً، ثم قص الحافة العلوية.

لكي تحصل على الجوانب المستقيمة ينصح بأن تقوم بالقص باتجاه نمو النبات أي من الأسفل نحو الأعلى. إن تمت عملية القص من الأعلى نحو الأسفل، فقد تتحرك الأغصان الرقيقة نحو الخارج مما سيؤدي إلى تشكل الأماكن الرقيقة أو الحفر بالسياج. أما من أجل قص الحافة العلوية في النهاية بشكل منتظم، فينبغي أن تشد حبل دليلي على الارتفاع المطلوب عبر كامل سياج الشجيرات. احذر من قص الأغراض مثل الأسلاك. قد يؤدي ذلك إلى تلف السكين أو آلية الإدارة.

### آلية مضادة للاستعصاء

إن حصل واستعصت سكينة القص بمادة صلبة، فإن تحميل المرمك سيزيد. يتعرف النظام الإلكتروني الدقيق على حالة زيادة التحميل هذه ويعكس المرمك مرات متعددة، لكي يمنع بذلك استعصاء سكاكين القص وليتم قطع هذه المادة.

تستغرق عملية تحويل المرمك المسموعة هذه لمدة 3 ثوان كحد أقصى.

بعد القص يواصل جهاز الحديقة عمله في الحالة العادية، أو تتوقف سكينة القص ألياً وتستمر على الحالة المفتوحة إذا ظل وضع التحميل الزائد (مثلاً إذا أعاق جزء من سور معدني جهاز الحديقة).

### معنى عناصر البيان (AL 1830 CV)

**الضوء الوماض (السرير) للمؤشر الأخضر لشحن المرمك**

 تتم الإشارة إلى عملية الشحن السريع من خلال الوميض السريع للمؤشر الأخضر لشحن المرمك.

**إرشاد:** يمكن إجراء عملية الشحن السريع فقط عندما تقع درجة حرارة المرمك داخل نطاق درجة حرارة الشحن، راجع فقرة «البيانات الفنية».

**الضوء الوماض (البطيء) للمؤشر الأخضر لشحن المرمك**

 عندما تبلغ حالة شحن المرمك حوالي 80% يومض المؤشر الأخضر لشحن المرمك ببطء.

يمكن إخراج المرمك واستخدامه مباشرة.

**الإضاءة المستمرة للمؤشر الأخضر لشحن المرمك**

 تشير الإضاءة المستمرة للمؤشر الأخضر لشحن المرمك إلى اكتمال شحن المرمك.

قبل إدخال المرمك يشير الضوء المستمر لمؤشر شحن المرمك إلى أنه قد تم توصيل قابس الشبكة الكهربائية بالمقبس وأن جهاز الشحن جاهز للتشغيل.

**الضوء المستمر للمؤشر الأحمر لشحن المرمك**

 تشير الإضاءة المستمرة للمؤشر الأحمر لشحن المرمك إلى أن درجة حرارة المرمك خارج النطاق المسموح لدرجة حرارة الشحن، انظر فقرة «المواصفات الفنية».

بمجرد الوصول إلى نطاق درجة الحرارة المسموح به، ينتقل جهاز الشحن أوتوماتيكياً إلى الشحن السريع.

**الإضاءة الوماضة للمؤشر الأحمر لشحن المرمك**

 تشير الإضاءة الوماضة للمؤشر الأحمر لشحن المرمك إلي وجود خلل آخر في عملية الشحن، انظر فقرة «الأخطاء» - الأسباب والعلاج».

## التشغيل

**التشغيل والإطفاء (راجع الصورتين C و D)**

للتشغيل اضغط أولاً على قفل التشغيل (3) واحتفظ به مضغوطاً. اضغط بعد ذلك على مفتاح التشغيل/الإطفاء (2) واحتفظ به مضغوطاً.

## البحث عن الأخطاء



مقص التقطيع

الخطأ	السبب المحتمل	العلاج
مقص التقطيع لا يشتغل	المرمك فارغ	اشحن المرمك، راجع أيضاً الملاحظات بصد الشحن
	لم يتم تركيب المرمك بالشكل الصحيح	تأكد بأنه قد تم تعشيق درجتي الإقفال الائنتين

الخطأ	السبب المحتمل	العلاج
مقص التقضيب يشتغل بشكل متقطع	تلف بالكبلات الداخلية بجهاز الحديقة	راجع خدمة الزبائن
	مفتاح التشغيل والإطفاء تالف	راجع خدمة الزبائن
	اتجاه دوران المحرك يتغير بشكل مستمر ويتوقف بعد 3 ثا تقريبا	راجع ملاحظات العمل (آلية مضادة للاستعصاء)
المحرك يعمل، السكاكين متوقفة	خطأ داخلي	راجع خدمة الزبائن
السكاكين تسخن	السكينة كليلية	ينبغي شحذ جذع السكينة
	السكينة متثلثة	ينبغي فحص جذع السكينة
	احتكاك زائد بسبب قلة التزليق	بخ زيت الازلاق
السكينة لا تتحرك	المركم فارغ	اشمن المركم، راجع أيضا الملاحظات بصدد الشمن
	جهاز الحديقة تالف	راجع خدمة الزبائن
	جهاز الحديقة تالف	راجع خدمة الزبائن
اهتزازات/أصوات شديدة	احتكاك زائد بسبب قلة التزليق	بخ زيت الازلاق
مدة القص بشحنة مركم واحدة قليلة	ينبغي تنظيف السكينة	نظف السكينة
	طريقة قص رديئة	راجع ملاحظات العمل (الصورة E)
	المركم غير مشحون بشكل كامل	اشمن المركم، راجع أيضا الملاحظات بصدد الشمن
السكاكين تتحرك ببطئ أو الآلية المضادة للاستعصاء لا تعمل	المركم فارغ	اشمن المركم، راجع أيضا الملاحظات بصدد الشمن
	تم خزن المركم خارج مجال درجة الحرارة المسموحة	اترك المركم ليهدأ إلى درجة حرارة الغرفة (ضمن مجال درجة الحرارة المسموحة من 0 إلى 35 درجة مئوية)

### المركم وجهاز الشمن

الأخطاء	السبب المحتمل	العلاج
مؤشر شحن المركم الأحمر يخفق	لم يتم تركيب المركم (بالشكل الصحيح)	قم بتركيب المركم في جهاز الشمن بالشكل الصحيح
عملية الشمن غير ممكنة	ملاسمات المركم متسخة	نظف ملاسمات المركم من خلال تلقيمه ونزعه عدة مرات مثلا، استبدل المركم عند الضرورة
	المركم تالف	استبدل المركم
مؤشرات شحن المركم لا تضيء	قابس الشبكة الكهربائية بجهاز الشمن غير موصول بشكل (سليم)	اغرز قابس الشبكة الكهربائية بالمقبس بشكل (كامل)
	تلف بالمقبس، كابل الشبكة الكهربائية أو جهاز الشمن	تفحص جهد الشبكة الكهربائية، اطلب من مركز خدمة زبائن وكالة عدد بوش الكهربائية بتفحص جهاز الشمن عند الضرورة

## الصيانة والخدمة

### الصيانة، التنظيف والتخزين

◀ فك المركم عن جهاز الحديقة قبل مزاوله أي نوع من الأعمال بالجهاز (مثلا: الصيانة، استبدال العدد وإلخ.). ينشأ خطر الإصابة بجروح عند الضغط على مفتاح التشغيل والإيقاف بشكل غير مقصود.

◀ حافظ على نظافة الجهاز، لكي تتمكن من العمل بشكل جيد وأمن.

لا تركز أغراض أخرى على جهاز الحديقة. حافظ على نظافة الجهاز وشقوق التهوية، لكي تستطيع أن تعمل بشكل جيد وأمن. لا تبخ الجهاز أبدا بواسطة الماء. لا تغطس الجهاز أبدا في الماء. خزن الجهاز في مكان آمن وجاف وبعيدا من منال الأطفال. لا تركز أغراض أخرى على الجهاز. تأكد من ثبات جميع الصواميل والمسامير واللواصق لضمان سلامة وأمان العمل بالجهاز.

لا ترم الأجهزة والمراكم/البطاريات ضمن النفايات المنزلية!



### فقط لدول الاتحاد الأوروبي:

حسب التوجيه الأوروبي 2012/19/EU، يجب أن يتم جمع الأجهزة غير الصالحة للاستعمال، وحسب التوجيه الأوروبي 2006/66/EC يجب أن يتم جمع المراكم/البطاريات التالفة أو المستهلكة كل على حدة ليتم التخلص منها بطريقة محافظة على البيئة عن طريق إعادة استغلالها.

### المراكم/البطاريات:

#### مراكم أيونات الليثيوم:

يرجى مراعاة الإرشادات الواردة في جزء النقل (انظر „النقل“، الصفحة 279).

افحص الجهاز واستبدل القطع المستهلكة أو التالفة على سبيل الاحتياط. احرص على كون الأجزاء المستبدلة صنع بوش.

### العناية بالمركم

- يرجى مراعاة الملاحظات والإجراءات التالية من أجل ضمان استخدام المركم بشكل مثالي:
- احم المركم من الرطوبة والماء.
- خزن جهاز الحديقة والمركم فقط في الحرارة بين 20- درجة مئوية و50 درجة مئوية. مثلاً لا تترك المركم في السيارة في الصيف.
- قم بتخزين المركم لوحده وليس داخل جهاز الحديقة.
- لا تترك المركم في جهاز الحديقة إن كان سيتعرض لأشعة الشمس المباشرة.
- تبلغ درجة الحرارة المثالية لفزن المركم 5 درجة مئوية.
- نظف شقوق التهوية بالمركم من فترة لأخرى بواسطة فرشاة طرية ونظيفة وجافة.
- تدل فترة صلاحية قصيرة بعد الشحن إلى أن المركم قد استهلك وأنه يتوجب استبداله.

### خدمة العملاء واستشارات الاستخدام

يجب مركز خدمة العملاء على الأسئلة المتعلقة بإصلاح المنتج وصيانته، بالإضافة لقطع الغيار. تجد الرسوم التفصيلية والمعلومات الخاصة بقطع الغيار في الموقع: [www.bosch-pt.com](http://www.bosch-pt.com)

يسر فريق Bosch لاستشارات الاستخدام مساعدتك إذا كان لديك أي استفسارات بخصوص منتجاتنا وملحقاتها.

يلزم ذكر رقم الصنف ذو الخانات العشر وفقاً للوحة صنع المنتج عند إرسال أية استفسارات أو طلبيات قطع غيار.

### تجد المزيد من عناوين الخدمة تحت:

[www.bosch-pt.com/serviceaddresses](http://www.bosch-pt.com/serviceaddresses)

### النقل

تخضع مراكم أيونات الليثيوم المركبة لأحكام قانون المواد الخطيرة. يسمح للمستخدم أن يقوم بنقل المراكم على الطرقات دون التقيد بأية شروط إضافية.

عندما يتم إرسالها عن طريق طرف آخر (مثلاً: الشحن الجوي أو شركة شحن)، يتوجب التقيد بشروط خاصة بصدد التغليف ووضع العلامات. ينبغي استشارة خبير متخصص بنقل المواد الخطيرة عندما يرغب بتحضير المركم المراد شحنه في هذه الحالة.

لا تقوم بشحن المراكم إلا إذا كان هيكلها الخارجي سليم. قم بتغطية الملامسات المكشوفة بلاصقات، وقم بتغليف المركم بحيث لا يتحرك في الطرد. يرجى أيضاً مراعاة التشريعات المحلية المتعلقة إن وجدت.

### التخلص من العدة الكهربائية

يجب التخلص من الأجهزة والمراكم والتوابع والتغليف بطريقة منصفة بالبيئة عن طريق التدوير.



## فارسی

### دستورات ایمنی

#### توضیح علائم

درفتچره ی راهنما را تا انتها بخوانید.



زیر باران استفاده نکنید.



از عینک ایمنی استفاده کنید.



قبل از سرویس یا تمیز کاری روی ابزار باغبانی یا در صورت بدون نظارت ماندن دستگاه برای مدت طولانی، باتری را درآورید.



دستهای خود را از تیغه دور نگهدارید.



#### نکات ایمنی عمومی برای ابزارهای برقی

##### ⚠ هشدار

##### کلیه هشدارها،

##### دستورالعملها، تصاویر و

مشخصات ارائه شده به همراه ابزار برقی را مطالعه کنید. اشتباهات ناشی از عدم رعایت این دستورات ایمنی ممکن است باعث برق گرفتگی، سوختگی و یا سایر جراحات های شدید شود.

##### کلیه هشدارهای ایمنی و راهنماییها را برای آینده خوب نگهداری کنید.

عبارت «ابزار برقی» در هشدارها به ابزارهایی که به پریز برق متصل میشوند (با سیم برق) و یا ابزارهای برقی باتری دار (بدون سیم برق) اشاره دارد.

##### ایمنی محل کار

◀ محیط کار را تمیز و روشن نگه دارید. محیطهای در هم ریخته یا تاریک احتمال بروز حادثه را افزایش میدهند.

◀ ابزار برقی را در محیطهایی که خطر انفجار وجود دارد و حاوی مایعات، گازها و بخارهای محترقه هستند، به کار نگیرید. ابزارهای برقی چرخههایی ایجاد میکنند که میتوانند باعث آتش گرفتن گرد و غبارهای موجود در هوا شوند.

◀ هنگام کار با ابزار برقی، کودکان و سایر افراد را از دستگاه دور نگه دارید. در صورتیکه حواس شما پرت شود، ممکن است کنترل دستگاه از دست شما خارج شود.

##### ایمنی الکتریکی

◀ دوشاخه ابزار برقی باید با پریز برق تناسب داشته باشد. هیچگونه تغییری در دوشاخه ایجاد نکنید. مبدل دوشاخه نباید همراه با

ابزار برقی دارای اتصال زمین استفاده شود. دوشاخههای اصل و تغییر داده نشده و پریزهای مناسب، خطر برق گرفتگی را کاهش میدهند.

◀ از تماس بدنی با قطعات متصل به سیم اتصال زمین مانند لوله، شوفاژ، اجاق برقی و یخچال خودداری کنید. در صورت تماس بدنی با سطوح و قطعات دارای اتصال به زمین و همچنین تماس شما با زمین، خطر برق گرفتگی افزایش می یابد.

◀ ابزارهای برقی را در معرض باران و رطوبت قرار ندهید. نفوذ آب به ابزار برقی، خطر شوک الکتریکی را افزایش میدهد.

◀ از سیم دستگاه برای مقاصد دیگر استفاده نکنید. هرگز برای حمل ابزار برقی، کشیدن آن یا خارج کردن دوشاخه از سیم دستگاه استفاده نکنید. کابل دستگاه را از حرارت، روغن، لبههای تیز یا قطعات متحرک دور نگه دارید. کابلهای آسیب دیده و یا گره خورده خطر شوک الکتریکی را افزایش میدهند.

◀ هنگام استفاده از ابزار برقی در محیطهای باز، تنها از کابل رابطی استفاده کنید که برای محیط باز نیز مناسب باشد. کابل های رابط مناسب برای محیط باز، خطر برق گرفتگی را کم می کنند.

◀ در صورت لزوم کار با ابزار برقی در محیط و اماکن مرطوب، باید از یک کلید حفاظتی جریان خطا و نشتی زمین (کلید قطع کننده اتصال با زمین) استفاده کنید. استفاده از کلید حفاظتی جریان خطا و نشتی زمین خطر برق گرفتگی را کاهش می دهد.

##### رعایت ایمنی اشخاص

◀ حواس خود را خوب جمع کنید، به کار خود دقت کنید و با فکر و هوشیاری کامل با ابزار برقی کار کنید. در صورت خستگی و یا در صورتی که مواد مخدر، الکل و دارو استفاده کردهاید، با ابزار برقی کار نکنید. یک لحظه بی توجهی هنگام کار با ابزار برقی، میتواند جراحات های شدیدی به همراه داشته باشد.

◀ از تجهیزات ایمنی شخصی استفاده کنید. همواره از عینک ایمنی استفاده نمایید. استفاده از تجهیزات ایمنی مانند ماسک ضد گرد و غبار، کفشهای ایمنی ضد لغزش، کلاه ایمنی و گوشی محافظ متناسب با نوع کار با ابزار برقی، خطر مجروح شدن را کاهش میدهد.

◀ مواظب باشید که ابزار برقی بطور ناخواسته بکار نیفتد. قبل از وارد کردن دوشاخه دستگاه در پریز برق، اتصال آن به باتری، برداشتن آن و یا حمل دستگاه، باید دقت کنید که ابزار برقی خاموش باشد. در صورتی که هنگام حمل دستگاه انگشت شما روی دکمه قطع و وصل باشد و یا دستگاه را در حالت روشن به برق بزنید، ممکن است سوانح کاری پیش آید.

◀ قبل از روشن کردن ابزار برقی، همه ابزارهای تنظیم کننده و آپارها را از روی دستگاه بردارید. ابزار و آپارهایی که روی بخش های چرخنده دستگاه قرار دارند، میتوانند باعث ایجاد جراحات شوند.

- ◀ **وضعیت بدن شما باید در حالت عادی قرار داشته باشد. برای کار جای مطمئن برای خود انتخاب کرده و تعادل خود را همواره حفظ کنید.** به این ترتیب میتوانید ابزار برقی را در وضعیتهای غیر منتظره بهتر تحت کنترل داشته باشید.
  - ◀ **لباس مناسب بپوشید. از پوشیدن لباسهای گشاد و حمل زینت آلات خودداری کنید.** موها و لباس خود را از بخشهای در حال چرخش دستگاه دور نگه دارید. لباسهای گشاد، موی بلند و زینت آلات ممکن است در قسمتهای در حال چرخش دستگاه گیر کنند.
  - ◀ **در صورتی که تجهیزاتی برای اتصال وسایل مکش گرد و غبار و یا وسیله جمع کننده گرد و غبار ارائه شده است، باید مطمئن شوید که این وسایل درست نصب و استفاده می شوند.** استفاده از وسایل مکش گرد و غبار مصونیت شما را در برابر گرد و غبار زیادتزیر میکند.
  - ◀ **آشنایی با ابزار به دلیل کار کردن زیاد با آن نباید باعث سهل انگاری شما و نادیده گرفتن اصول ایمنی شود.** بی دقتی ممکن است باعث بروز جراحاتی در عرض کسری از ثانیه شود.
  - ◀ **استفاده صحیح از ابزار برقی و مراقبت از آن از وارد کردن فشار زیاد روی دستگاه خودداری کنید.** برای هر کاری، از ابزار برقی مناسب با آن استفاده کنید. بکار گرفتن ابزار برقی مناسب باعث میشود که بتوانید از توان دستگاه بهتر و با اطمینان بیشتر استفاده کنید.
  - ◀ **در صورت ایجاد در کلید قطع و وصل ابزار برقی، از دستگاه استفاده نکنید.** ابزار برقی که نمی توان آنها را قطع و وصل کرد، خطرناک بوده و باید تعمیر شوند.
  - ◀ **قبل از تنظیم ابزار برقی، تعویض متعلقات و یا کنار گذاشتن آن، دوشاخه را از برق بکشید و یا باتری آنرا خارج کنید.** رعایت این اقدامات پیشگیری ایمنی از راه افتادن ناخواسته ابزار برقی جلوگیری می کند.
  - ◀ **ابزار برقی را در صورت عدم استفاده، از دسترس کودکان دور نگه دارید و اجازه ندهید که افراد ناوارد و یا اشخاصی که این دفترچه راهنما را نخواندهاند، با این دستگاه کار کنند.** قرار گرفتن ابزار برقی در دست افراد ناوارد و بی تجربه خطرناک است.
  - ◀ **از ابزار برقی و متعلقات خوب مراقبت کنید.** مواظب باشید که قسمت های متحرک دستگاه خوب کار کرده و گیر نکند. همچنین دقت کنید که قطعات ابزار برقی شکسته و یا آسیب دیده نباشند. قطعات آسیب دیده را قبل از شروع به کار تعمیر کنید. علت بسیاری از سوانح کاری، عدم مراقبت کامل از ابزارهای برقی می باشد.
  - ◀ **ابزار برش را تیز و تمیز نگه دارید.** ابزار برشی که خوب مراقبت شده و از لبه های تیز برخوردار است، کمتر در قطعه کار گیر کرده و بهتر قابل هدایت است.
  - ◀ **ابزار برقی، متعلقات، متهای دستگاه و غیره را مطابق دستورات این جزوه راهنما به کار**
- ◀ **گیرید و به شرایط کاری و نوع کار نیز توجه داشته باشید.** استفاده از ابزار برقی برای عملیاتی به جز مقاصد در نظر گرفته شده، میتواند به بروز شرایط خطرناک منجر شود.
  - ◀ **دستها و سطوح عایق را همواره خشک، تمیز و عاری از روغن و گریس نگه دارید.** دسته های لغزنده مانع ایمنی و کنترل در کار در شرایط غیر منتظره هستند.
  - ◀ **مراقبت و طرز استفاده از ابزارهای شارژی باتریها را منحصراً توسط شارژرهایی که توسط سازنده توصیه شدهاند، شارژ کنید.** در صورتی که برای شارژ باتری، آنرا در شارژری قرار دهید که برای آن باتری ساخته نشده است، خطر آتش سوزی وجود دارد.
  - ◀ **در ابزارهای برقی فقط از باتریهایی استفاده کنید که برای آن نوع ابزار برقی در نظر گرفته شدهاند.** استفاده از باتریهای متفرقه میتواند منجر به بروز جراث و حریق گردد.
  - ◀ **در صورت عدم استفاده از باتری باید آنرا از گیره های فلزی، سکه، کلید، میخ، پیچ و دیگر وسایل کوچک فلزی دور نگه دارید، زیرا این وسایل ممکن است باعث ایجاد اتصالی شوند.** ایجاد اتصالی بین دو قطب باتری (ترمینالهای باتری) میتواند باعث سوختگی و ایجاد حریق شود.
  - ◀ **استفاده بی رویه از باتری میتواند باعث خروج مایعات از آن شود؛ از هر گونه تماس با این مایعات خودداری کنید.** در صورت تماس با اتفاقی با آن، دست خود و یا محل تماس را با آب بشوئید. در صورت آلوده شدن چشم با این مایع، باید به پزشک مراجعه کنید. مایع خارج شده از باتری میتواند باعث التهاب پوست و سوختگی شود.
  - ◀ **هرگز از باتری یا ابزار آسیب دیده یا دست کاری شده استفاده نکنید.** باتریهای آسیب دیده ممکن است کارکرد غیر منتظرهای داشته باشند و منجر به آتش سوزی، انفجار یا جراث شوند.
  - ◀ **باتری یا ابزار را در معرض آتش یا دمای زیاد قرار ندهید.** قرار گرفتن در معرض آتش یا دمای بالاتر از 130 درجه سانتیگراد میتواند باعث انفجار شود.
  - ◀ **همه راهنمایهای مربوط به شارژ را رعایت کنید و باتری یا ابزار را خارج از محدوده دمای تعریف شده در دستورات شارژ نکنید.** شارژ کردن نادرست یا در دمای خارج از محدوده تعریف شده ممکن است به باتری صدمه بزند و خطر آتش سوزی را افزایش دهد.
- سرویس**
- ◀ **برای تعمیر ابزار برقی فقط به متخصصین حرفهای رجوع کنید و از قطعات یدکی اصل استفاده نمایید.** این باعث خواهد شد که ایمنی دستگاه شما تضمین گردد.
  - ◀ **هرگز باتریهای آسیب دیده را تعمیر نکنید.** باتری باید تنها توسط متخصصین مجاز شرکت تعمیر شوند.



## دستورات ایمنی برای اره های شمشادزن

- ◀ **همه بخشهای بدنتان را از تیغه دور نگهدارید.** سعی نکنید در حین حرکت تیغه، خورده های برش را جدا کنید یا جسم مورد برش را محکم نگهدارید. تیغه ها پس از خاموش شدن نیز در حال حرکت هستند. یک لحظه غفلت هنگام کار با اره شمشادزن می تواند جراحات سختی را ایجاد کند.
  - ◀ **اره شمشادزن را هنگام توقف تیغه از دسته بگیریید و دقت کنید که کلید قطع و وصل را فعال نکنید.** حمل یا دقت اره شمشادزن خطر روشن شدن ناخواسته و بروز جراحت توسط تیغه را کاهش می دهد.
  - ◀ **هنگام حمل یا نگهداری اره شمشادزن همواره روکش ایمنی تیغه آنرا بکشید.** دقت در هنگام کار با اره شمشادزن خطر جراحت از طریق تیغه را کاهش می دهد.
  - ◀ **هنگام رفع گیر یا سرویس دستگاه به غیر فعال بودن کلید قطع و وصل و جدا بودن باتری دقت کنید.** راه افتادن ناخواسته اره شمشادزن هنگام رفع گیر یا سرویس کاری ممکن است باعث ایجاد جراحت گردد.
  - ◀ **اره شمشادزن را تنها از دسته های عایق بگیریید، چون که امکان برخورد تیغه با کابل های مخفی برق وجود دارد.** تماس تیغه اره با یک کابل حامل جریان برق می تواند به قسمتهای فلزی اره شمشادزن جریان وارد کند و باعث ایجاد شوک الکتریکی شود.
  - ◀ **تمام قسمت های کابل را از محدوده برش دور نگهدارید.** قسمت های کابل ممکن است در بوته ها پنهان بمانند و اینگونه توسط تیغه اشتباهی بریده شوند.
  - ◀ **با اره شمشادزن را در شرایط بد آب و هوا و بخصوص هنگام رعد و برق، کار نکنید.** اینگونه از خطر صاعقه زدگی جلوگیری می کنید.
- ### سایر هشدارهای ایمنی
- ◀ **ایر افراد (همچنین کودکان) دارای کاستیهای روحی و جسمی یا بدون تجربه یا آشنایی که نمی توانند دستگاه را با اطمینان بکار برند، نباید از دستگاه بدون نظارت یا توجیه روش کاربری بوسیله یک فرد مسؤول استفاده کنند.** کودکان باید زیر نظر باشند تا اطمینان حاصل شود که آنها با دستگاه بازی نمی کنند.
  - ◀ **ابزار الکتریکی را هنگام کار، با هر دو دست محکم گرفته و جایگاه مطمئنی برای خود انتخاب کنید.** ابزار برقی را میتوان با دو دست بهتر و مطمئن تر بکار گرفت و آنرا هدایت کرد.
  - ◀ **اطمینان حاصل کنید که همه تجهیزات ایمنی و دستها هنگام کار با محصول نصب شده باشند.** سعی نکنید محصولی که بطور کامل نصب نشده است یا دارای تغییرات غیر مجاز می باشد را بکار برید.
  - ◀ **دندانه های تیغه اره را قبل از کار بوسیله اسپری سرویس چرب کنید.**
  - ◀ **قبل از کنار گذاشتن ابزار برقی صبر کنید تا دستگاه بطور کامل از کار و حرکت بایستد.**
  - ◀ **نباید اشخاص یا حیوانات در محدوده 3 متری محل کار قرار گیرند.** کاربر در محیط کار در برابر شخص سوم مسؤول است.
  - ◀ **هرگز اره شمشادزن را از دندانه های تیغه در دست نگیریید.**
  - ◀ **هرگز به کودکان یا سایر افراد نا آشنا اجازه استفاده از اره شمشادزن را ندهید.** مقررات مربوط به هر کشور می توانند سن کاربر را محدود کنند.
  - ◀ **هرگز از اره شمشادزن در صورت بودن اشخاص بخصوص کودکان یا حیوانات در نزدیکی شما استفاده نکنید.**
  - ◀ **کاربر در برابر حوادث یا خسارات روی اشخاص یا املاک مسؤول می باشد.**
  - ◀ **با پای برهنه یا با صندلهای باز از شمشادزن استفاده نکنید.** کفش کار محکم و یک شلوار بلند بپوشید. هنگام کار استفاده از عینک، دستکش ایمنی و کفش کار ضد لغزش توصیه می شود. از پوشیدن لباس گشاد و حمل زینت آلات که می توانند در قسمتهای متحرک گیر کنند، خودداری کنید.
  - ◀ **حصار مورد برش را به دقت بررسی کنید و سیمها و سایر اجسام متفرقه را جدا کنید.**
  - ◀ **قبل از استفاده همیشه کنترل کنید که تیغه، پیچهای تیغه و سایر قسمتهای بخش برش کهنه یا آسیب دیده نباشند.** هرگز با قسمتهای بخش برش شل یا شدید فرسوده کار نکنید.
  - ◀ **خود را با طرز استفاده از اره شمشادزن آشنا کنید تا بتوانید آنرا در شرایط اضطراری متوقف کنید.**
  - ◀ **فقط در روز روشن یا زیر نور مناسب چراغ کار کنید.**
  - ◀ **اره چمن زن را هرگز بدون تجهیزات ایمنی یا تجهیزات ایمنی فرسوده بکار نبرید.**
  - ◀ **اطمینان حاصل کنید که همه تجهیزات ایمنی و دسته های ارسالی هنگام کار با دستگاه نصب شده باشند.** سعی نکنید اره چمن زن را که بطور کامل نصب نشده است یا دارای تغییرات غیر مجاز می باشد، بکار برید.
  - ◀ **هرگز اره شمشادزن را از تجهیزات ایمنی در دست نگیریید.**
  - ◀ **هنگام کار با اره شمشادزن به محکم بودن جایگاه خود توجه کنید و همیشه تعادل خود را حفظ کنید.**
  - ◀ **در هنگام کار از محیط خود اطمینان حاصل کنید و به خطرات ممکن که حین بردن حصار قابل شنیدن نیستند توجه داشته باشید.**
  - ◀ **از محکم بودن مهره ها، پین ها و پیچها مطمئن شوید تا وضعیت کار ایمنی برای اره شمشادزن تضمین گردد.**
  - ◀ **اره شمشادزن را در یک جای خشک، بالا، سر بسته و دور از دسترس کودکان قرار دهید.**
  - ◀ **قطعات کهنه یا آسیب دیده را جهت اطمینان تعویض کنید.**
  - ◀ **هرگز سعی نکنید محصول را خودتان تعمیر کنید، به جز اینکه شما آموزش لازم را دیده باشید.**

مربوط به هر کشور می توانند سن کاربر را محدود کنند.  
**مراقب کودکان باشید.**  
 اینگونه اطمینان حاصل می کنید که کودکان با دستگاه شارژ بازی نمی کنند.

تنها باتریهای لیتیوم-یونی از ظرفیت **1,5 Ah** (از 5 باتری ساعتی) شارژ کنید. ولتاژ باتری بایستی با ولتاژ شارژر باتری مطابقت داشته باشد. از شارژ کردن باتری های غیر قابل شارژ خودداری کنید. در غیر اینصورت خطر آتش سوزی یا انفجار وجود دارد.

**دستگاه شارژر باتری را در برابر باران و رطوبت محفوظ بدارید.** نفوذ آب به داخل دستگاه شارژ، خطر برق گرفتگی را افزایش میدهد.



در صورت آسیب دیدگی یا بریده شدن کابل، آن را سریع از پریز بکشید



**دستگاه شارژر را تمیز نگه دارید.** آلودگی می تواند خطر ایجاد شوک الکتریکی داشته باشد.  
**قبل از هر بار استفاده، دستگاه شارژر، کابل و دوشاخه را کنترل کنید.** در صورت تشخیص هر گونه آسیب دیدگی، از دستگاه شارژر استفاده نکنید دستگاه شارژر را سر خود باز نکنید و برای تعمیر دستگاه فقط به متخصصین حرفه ای رجوع و از وسایل پدکی اصل استفاده کنید. دستگاه شارژر، دوشاخه و کابل های آسیب دیده، خطر برق گرفتگی را افزایش میدهند.

**دستگاه شارژر را در سطح قابل اشتعال (مثلا روی کاغذ، پارچه و غیره) یا در محیط با قابلیت آتشسوزی بکار نبرید.** به دلیل ایجاد گرمای حاصل از کار دستگاه، خطر بروز آتشسوزی وجود دارد.

**شیار تهویه ی دستگاه شارژر را نپوشانید.** دستگاه شارژر ممکن است در غیر اینصورت درست کار نکند.

برای افزایش ایمنی الکتریکی توصیه می شود از یک کلید نشت و خطا با حداکثر امپراژ فعال 30 میلی آمپر استفاده کنید. کلید نشت و خطا را قبل از کاربری کنترل کنید.

#### علامت ها

علامتهای ذیل برای استفاده از چاروبرقی مهم می باشند. لطفا این علائم و معانی آنها را به خاطر

مطمئن شوید که قطعات تعویضی از شرکت بوش باشند.

به عنوان حفاظ تماس در برابر تیغه برش، شمشادزن در هر دسته مجهز به ی نگهدارنده حفاظ تیغه می باشد. جهت راه اندازی شمشادزن بایستی هر دو ید را همزمان فشار داد. در صورت فشرده بودن هیچ یدی یا فقط ی ید، از ابزار باغبانی استفاده ید، حتی اگر.

#### نکاتی برای کار بهینه با باتری شارژی

باتری را باز نکنید. خطر اتصال کوتاه وجود دارد.

باتری شارژی را در برابر گرما (مانند تابش مستقیم نور خورشید)، رطوبت، آتش، آب محفوظ بدارید. خطر انفجار وجود دارد.



در صورت استفاده غیر معمول یا آسیب دیدگی باتری شارژی ممکن است بخار خارج گردد. هوا را تازه کنید و در صورت بروز ناراحتی به پزشک مراجعه کنید. این بخارها می توانند مجاری تنفسی را تحریک کنند.

تنها از باتری برای محصولات تولیدی شرکت استفاده کنید. فقط در اینصورت باتری در برابر خطر اعمال فشار بیش از حد محافظت میشود.

بوسیله ی اشیاء تیز مانند میخ یا پیچگوشتی یا تأثیر نیروی خارجی ممکن است باتری آسیب ببیند. ممکن است اتصالی داخلی رخ دهد و باتری آتش گیرد، دود کند، منفجر شود یا بیش از حد داغ گردد.

از اتصال کوتاه باتری خودداری کنید. خطر انفجار وجود دارد.

گاه نگاه شیارهای تهویه باتری را بوسیله یک قلم موی یا برس کوچک نرم و خشک تمیز کنید.

دستگاه را تنها با دستگاه شارژر ارسالی شارژ کنید.

#### دستورات ایمنی برای دستگاههای شارژر

همه دستورات ایمنی و راهنمایی ها را بخوانید. اشتباهات ناشی از عدم رعایت این دستورات ایمنی ممکن است باعث برق گرفتگی، سوختگی و یا سایر جراحات های شدید شود.

همه دستورات و راهنمایی ها را برای آینده خوب نگهداری کنید.

لطفا دستگاه شارژر را زمانی بکار گیرید که از کلیه لزومات عملکرد آن بخوبی واقف باشید و کاملاً بتوانید با دستگاه کار کنید و همچنین راهنمایی های لازم را دریافت کرده باشید.

هرگز به کودکان و سایر افراد

دارای کاستیهای روحی و جسمی

یا بدون تجربه یا آشنایی یا به

اشخاص بدون اطلاع از روش

کاربری اجازه استفاده از دستگاه شارژر را ندهید. مقررات



باعث برق گرفتگی، سوختگی و یا سایر جراحات های شدید شود.  
به تصاویر مربوط در انتهای بخش دفترچه راهنما توجه کنید.

### موارد استفاده از دستگاه



این ابزار باغبانی جهت برش، کوتاه کردن حصارها و بوته ها در باغها و باغهای تفریحی در نظر گرفته شده است.

### اجزاء دستگاه (رجوع شود به تصویر A)

- شماره گذاری اجزای مصور، مربوط به تصویر محصول در صفحه ی تا شو می باشد.
- (1) دستگیره (با روکش عایق دار)
  - (2) کلید قطع و وصل
  - (3) کلید ایمنی برای قفل کردن کلید قطع و وصل
  - (4) حفاظ دست
  - (5) تیغه
  - (6) روکش محافظ
  - (7) دستگاه شارژ باتری
  - (8) دکمه قفل کننده باتری
  - (9) باتری شارژی

**کلیه متعلقاتی که در تصویر و یا در متن آمده است، بطور معمول همراه دستگاه ارائه نمی شود. لطفا لیست کامل متعلقات و ملحقات را از فهرست برنامه متعلقات اقتباس نمایید.**

بسیارید. فهم درست این علائم به شما جهت استفاده ی درست و ایمن از محصول کمک می کند.

معنی	علامت
از دستکش ایمنی استفاده کنید	
مسیر یا جهت حرکت	
مسیر یا جهت عکس العمل	
وزن	
نحوه روشن کردن	
نحوه خاموش کردن	
سر و صدای قابل شنیدن	CLICK!
کاربری ممنوع	
متعلقات/قطعات یدکی	

### تشریح دستگاه و عملکرد آن

همه دستورات ایمنی و راهنمایی ها را بخوانید. اشتباهات ناشی از عدم رعایت این دستورات ایمنی ممکن است



### مشخصات فنی

Universal HedgeCut 18-550	Universal HedgeCut 18-500	AHS 55-20 LI	AHS 53-20 LI	AHS 50-20 LI	AHS 48-20 LI	اره چمن زن شارژی
3 600 H49 G..	3 600 H49 F..	3 600 H49 G..	3 600 H49 G..	3 600 H49 F..	3 600 H49 F..	شماره فنی
2600	2600	2600	2600	2600	2600	تعداد دور در حالت آزاد <sup>1</sup> min
550	500	550	530	500	480	طول برش میلیمتر
20	20	20	20	20	20	دهانه دندان میلیمتر
2.6	2.5	2.6	2.6	2.5	2.5	وزن مطابق استاندارد EPTA <sup>(A)</sup> Procedure 01:20 14
رجوع کنید به برچسب روی ابزار باغبانی						شماره فنی/شماره سری
35+ ...0	35+ ...0	35+ ...0	35+ ...0	35+ ...0	35+ ...0	دمای توصیه شده محیط هنگام شارژ °C
50+ ...20-	50+ ...20-	50+ ...20-	50+ ...20-	50+ ...20-	50+ ...20-	دمای مجاز محیط هنگام کار <sup>(B)</sup> و هنگام نگهداری °C

Universal HedgeCut 18-550	Universal HedgeCut 18-500	AHS 55-20 LI	AHS 53-20 LI	AHS 50-20 LI	AHS 48-20 LI	اره چمن زن شارژی
---------------------------	---------------------------	--------------	--------------	--------------	--------------	------------------

PBA 18V...W-  
1,5 Ah, 2,0 Ah, 2,5 Ah, 3,0 Ah, 4,0 Ah, 5,0 Ah, 6,0 Ah

نوع باتری شارژی

(A) بسته به نوع باتری کاربردی  
(B) توان محدود برای دمای °C < 0

AL 1880 CV	AL 1830 CV	AL 1815 CV	AL 1810 CV	دستگاه شارژ باتری	
8.0	3.0	1.5	1.0	A	جریان شارژ
زمان شارژ (باتریها خالی هستند)					
27	33	63	94	دقیقه	- باتری یا 1,5 Ah
30	45	84	124	دقیقه	- باتری یا 2,0 Ah
36	60	105	154	دقیقه	- باتری یا 2,5 Ah
46	72	130	185	دقیقه	- باتری یا 3,0 Ah
35	95	168	244	دقیقه	- باتری یا 4,0 Ah
62	130	260	364	دقیقه	- باتری یا 6,0 Ah
0.60	0.40	0.38	0.17	kg	وزن مطابق استاندارد EPTA-Procedure 01:2014
II/□	II/□	II/□	II/□		کلاس ایمنی

مقادیر برای ولتاژ نامی [230 V] ولت میباشند. برای ولتاژهای مختلف و تولیدات مخصوص کشورها، ممکن است این مقادیر، متفاوت باشند.

## نحوه کاربرد دستگاه

### برای ایمنی شما

توجه: قبل از انجام تنظیمات یا تمیز کاری روی ابزار باغبانی، ابزار باغبانی را خاموش کنید و باتری را درآورید.

پس از خاموش شدن اهره شمشادزن، تیغه آن چند صدم ثانیه در حرکت می ماند.  
به تیغه در حال حرکت دست نزنید.

### نحوه شارژ کردن باتری

به ولتاژ شبکه توجه کنید! ولتاژ منبع جریان برق باید با مقادیر موجود بر روی برچسب دستگاه شارژ مطابقت داشته باشد.

باتری شارژی مجهز به سیستم کنترل کننده دما است که شارژ بین °C 0 و °C 35 را ممکن می سازد. به این ترتیب طول عمر باتری افزایش می یابد.  
تذکر: باتری دستگاه با شارژ اولیه ارسال می شود. برای دست یافتن به توان کامل باتری، بایستی باتری را پیش از اولین بار استفاده، در دستگاه شارژ بطور کامل شارژ کنید.

باتریهای لیتیوم-یونی را می توان همیشه شارژ کرد، بدون اینکه از طول عمر آنها کاسته شود. قطع شارژ باتری به آن آسیبی وارد نمی کند.

باتری لیتیوم-یونی از طریق „Electronic Cell Protection (ECP)“ در مقابل خالی شدن کامل محافظت می شود. در صورت خالی بودن باتری، محصول بوسیله کلید حفاظتی خاموش می شود؛ ابزار باغبانی دیگر کار نمی کند.

پس از خاموش شدن خودکار دستگاه، دوباره روی کلید خاموش/روشن فشار نیاورید. امکان آسیب دیدن باتری وجود دارد.

به نکات مربوط به نحوه از رده خارج کردن باتری توجه کنید.

### نصب/برداشتن باتری (رجوع کنید به تصویر B)

تذکر: در صورت استفاده از باتری های نامناسب، امکان بروز اختلال در عملکرد یا آسیب دیدگی دستگاه وجود دارد.

باتری شارژ شده (9) را قرار دهید. مطمئن شوید که باتری کاملاً جا افتاده است.

برای برداشتن باتری ها (9) از دستگاه، دکمه آزاد کننده قفل (8) را فشار دهید و باتری را بیرون بکشید.

### فرآیند شارژ

به محض اتصال دوشاخه دستگاه شارژ در پریز و فیش شارژ و باتری (9) در دستگاه شارژ (7) شروع می شود.

توسط فرآیند هوشمند شارژ، وضعیت شارژ به طور خودکار تشخیص داده می شود و بر حسب دمای باتری و ولتاژ، جریان شارژ بهینه انتخاب می شود. با این روش طول عمر باتری افزایش یافته و به هنگام نگهداری آن در داخل دستگاه شارژ همواره بطور کامل، شارژ باقی میماند.

شارژ است رجوع کنید به بخش „خطا - دلایل و راه حل“.

## کاربری

### خاموش/روشن (رجوع کنید به تصاویر C و D)

برای روشن کردن، ابتدا دکمه قفل کلید (3) را فشار دهید و سپس آن را فشرده نگه دارید. سپس کلید قطع و وصل (2) را فشار دهید و آن را فشرده نگه دارید.

برای خاموش کردن، قفل کلید (3) و سپس کلید قطع و وصل (2) را رها کنید.

### عملکرد اره

با وجود اینکه ورودی دندانه، برش شاخه تا قطر 20 میلیمتر را ممکن می سازد، سر تیغه برای برشهای تا قطر 25 میلیمتر در نظر گرفته شده است.

### کار با شمشادزن (رجوع کنید به تصویر E)

شمشادزن را به طور یکنواخت روی خط برش به جلو برانید. دندانه های دوطرفه تیغه امکان برش در حرکت پاندولی یا حرکت در دو جهت را فراهم می کند.

ابتدا حصار را از طرفین و بعد لبه بالایی را ببرید. برای صاف کردن طرفین، توصیه می کنیم که برش را در جهت رشد یعنی از پایین به بالا انجام دهید. چنانچه از بالا به پایین بریده شود، شاخه های نازک به طرف بیرون می پرند که می توانند باعث ایجاد قسمتهای باریک یا سوراخ گردند.

در نهایت جهت بریدن لبه بالایی بطور یکنواخت، یک نخ تراز روی کل طول حصار ببندید. دقت کنید که هیچ چیزی مانند سیم بریده نشود. تیغه یا موتور ممکن است آسیب ببینند.

### سیستم ضد بلوکه

چنانچه تیغه در یک جسم مقاوم بلوکه شود، فشار روی موتور افزایش می یابد. سیستم هوشمند میکرو الکترونیکی این فشار زیاد را تشخیص می دهد و موتور را به دفعات، تعویض حالت می دهد تا از این طریق مانع بلوکه شدن تیغه یا دو تکه شدن قطعه کار شود.

تعویض اتصال قابل شنیدن است و تا 3 ثانیه طول می کشد.

پس از انجام برش، ابزار باغبانی دوباره در حالت عادی به کار ادامه می دهد یا تیغه برش در صورت ادامه وجود فشار بر موتور به طور خودکار در وضعیت باز می ماند (مثلاً چنانچه به اشتباه یک تکه از حصار فلزی ابزار باغبانی را بلوکه کند).

### معنی نمادهای نمایشگر (AL 1815 CV)

#### چراغ چشمکزن نمایشگر شارژ باتری

فرآیند شارژ بوسیله چشمک زدن نمایشگر شارژ باتری اطلاع داده می شود.

#### چراغ ممتد نمایشگر شارژ باتری

چراغ ممتد نمایشگر شارژ باتری نمایانگر این است که باتری کاملاً شارژ شده است یا دمای باتری خارج از محدوده دمای مجاز شارژ قرار دارد و به همین دلیل شارژ نمی شود. به محض اینکه دمای باتری تحت دمای مجاز قرار بگیرد، باتری شارژ میشود.

بدون قرار داشتن باتری، چراغ ممتد نمایشگر شارژ باتری نشاندهنده فرارداشتن دوشاخه در پریز و آماده کار بودن دستگاه شارژ است.

### مفهوم اجزاء نمایشگر (AL 1830 CV)

#### چراغ چشمک زن (تند) وضعیت شارژ باتری سبز

فرآیند شارژ سریع باچشمک زدن نمایشگر سبز شارژ باتری نمایش داده میشود. نکته: فرآیند شارژ سریع تنها در صورت قرار داشتن باتری در محدوده دمای مجاز شارژ ممکن است، رجوع کنید به بخش „مشخصات فنی“.

#### چراغ چشمک زن (آهسته) وضعیت شارژ باتری سبز

در صورت وضعیت شارژ باتری به مقدار 80% چراغ سبز نمایشگر شارژ باتری آهسته چشمک می زند. باتری را می توان جهت استفاده ی سریع جدا کرد.

#### چراغ ممتد سبز نمایشگر شارژ باتری

چراغ ممتد سبزرنگ نمایانگر اینست که باتری کاملاً شارژ شده است.

بدون قرار داشتن باتری، چراغ ممتد نمایشگر شارژ باتری نشاندهنده فرارداشتن دوشاخه در پریز و آماده کار بودن دستگاه شارژ است.

#### چراغ ممتد قرمز نمایشگر شارژ باتری

چراغ ممتد قرمز نمایشگر وضعیت شارژ باتری نشان می دهد که دمای باتری خارج از محدوده دمای مجاز شارژ قرار دارد، رجوع کنید به بخش "مشخصات فنی". به محض رسیدن به محدوده ی دمای مجاز، دستگاه شارژ به طورخودکار به حالت فرآیند شارژ سریع تغییر می کند.

#### چراغ چشمکزن قرمز نمایشگر شارژ باتری

چراغ چشمکزن قرمز نمایشگر شارژ باتری نشاندهنده وجود یک اختلال در فرآیند

## جستجوی خطا



## اره شمشادزن

ایراد	دلیل ممکن	راهنمایی
اره شمشادزن کار نمی کند	باتری خالی است	باتری را شارژ کنید، رجوع کنید به "راهنمایی برای شارژ"
اره شمشادزن با توقف کار می کند	اتصال درونی کابل‌های ابزار باغبانی معیوب است	به نمایندگی مراجعه کنید
موتور کار می کند، تیغه ها حرکت نمی کنند	عیب درونی	به نمایندگی مراجعه کنید
تیغه ها داغ می شوند	تیغه کند است	دندنه های تیغه را تیز کنید
	تیغه لب پریدگی دارد	دندانه های تیغه را کنترل کنید
	اصطکاک زیاد به دلیل عدم روغنکاری	روغنکاری کنید
تیغه حرکت نمی کند	باتری خالی است	باتری را شارژ کنید، رجوع کنید به "راهنمایی برای شارژ"
لرزش شدید/سرو صدا	ابزار باغبان خراب است	به نمایندگی مراجعه کنید
	ابزار باغبان خراب است	به نمایندگی مراجعه کنید
مدت برش به ازای هر شارژ کم است	اصطکاک زیاد به دلیل عدم روغنکاری	روغنکاری کنید
	تیغه بایستی تمیز شود	تیغه را تمیز کنید
	روش برش بد است	رجوع شود به "راهنمایی های کاربری" (تصویر E)
	باتری کاملاً پر نمی شود	باتری را شارژ کنید، رجوع کنید به "راهنمایی برای شارژ"
تیغه ها کند حرکت می کنند یا سیستم ضد بلوکه کار نمی کند	باتری خالی است	باتری را شارژ کنید، رجوع کنید به "راهنمایی برای شارژ"
	باتری خارجی از محدوده دمای مجاز نگهداری شده است	بگذارید باتری به دمای محیط برسد (در محدوده دمای مجاز بین 0-35°C)

## باتری و دستگاه شارژ

ایرادها	دلیل ممکن	راهنمایی
نمایشگر وضعیت شارژ قرمز چشمک می زند	باتری (درست) قرار نگرفته است	باتری را درست روی دستگاه شارژ قرار دهید
فرآیند شارژ ممکن انجام نمی شود	کنتاکت های باتری آلوده شده اند	اتصال های باتری را تمیز کنید؛ مثلاً با درآوردن و جازدن پی‌اپی، در صورت نیاز باتری را عوض کنید
	باتری قابل استفاده نمی باشد	باتری را تعویض نمایید
نمایشگرهای شارژ باتری روشن نمی شوند	دو شاخه اتصال دستگاه شارژ یا به جریان برق متصل نیست و یا اینکه (به درستی) متصل نیست	دو شاخه اتصال به جریان برق را (بطور کامل) در داخل پریز برق فشار بدهید
	دو شاخه اتصال، کابل برق و یا دستگاه شارژ ایراد دارد	ولتاژ شبکه را کنترل نمایید، دستگاه شارژر در صورت لزوم از طرف یک شرکت مجازی که خدمات پس از فروش برای ابزارآلات برقی شرکت بوش را ارائه می‌دهد کنترل شود

برای هرگونه سؤال و یا سفارش قطعات یدکی، حتماً شماره فنی 10 رقمی کالا را مطابق برچسب روی ابزار برقی اطلاع دهید.

### ایران

روبرت بوش ایران - شرکت بوش تجارت پارس  
میدان ونک، خیابان شهید خدای، خیابان آفتاب  
ساختمان مادیران، شماره 3، طبقه سوم.  
تهران 1994834571  
تلفن: 42039000 +9821

**آدرس سایر دفاتر خدماتی را در ادامه بباید:**  
www.bosch-pt.com/serviceaddresses

### حمل دستگاه

باتریهای لیتیوم-یونی تابع مقررات حمل کالاهای پر خطر می باشند. کاربر می تواند باتریها را بدون استفاده از روکش در خیابان حمل کند.  
در صورت ارسال توسط شخص ثالث (مانند: حمل و نقل هوایی یا زمینی) باید تمهیدات مربوط به بسته بندی و علامتگذاری مورد توجه قرار گیرد. در اینصورت باید حتماً جهت آماده سازی قطعه ارسالی به کارشناس حمل کالاهای پر خطر مراجعه کرد.  
باتریها را فقط در صورتی ارسال کنید که بدنه آنها آسیب ندیده باشد. اتصالات (کنتاکتهای) باز را بپوشانید و باتری را طوری بسته بندی کنید که در بسته بندی تکان نخورد. در این باره لطفاً به مقررات و آیین نامه های ملی توجه کنید.

### از رده خارج کردن دستگاه

ابزارهای باغبانی، باتریها، متعلقات و بسته بندی آن، باید طبق مقررات حفظ محیط زیست از رده خارج و بازیافت شوند.  
محصولات و باتریها/باتریهای قابل شارژ را داخل زباله دان خانگی نیندازید!



### فقط برای کشورهای عضو اتحادیه اروپا:

دستگاههای کهنه و غیر قابل استفاده طبق آئین نامه و دستورالعمل اروپایی 2012/19/EU و باتریهای خراب یا فرسوده براساس آیین نامه ی اروپایی 2006/66/EG بایستی جداگانه و متناسب با محیط زیست جمع آوری شوند.

### باتریهای شارژی/قلمی:

#### لیتیوم-یونی:

لطفاً به تذکرات بخش (رجوع کنید به «حمل دستگاه»، صفحه 288) توجه کنید.

## مراقبت و سرویس

### سرویس، تمیز کردن و نگهداری

◀ قبل از هرگونه کاری روی ابزار باغبانی (از قبیل سرویس، تعویض ابزار و غیره) و نیز حمل و نقل و نگهداری، باتری را از ابزار اندازه گیری بیرون آورید. در صورت تماس ناخواسته و اتفاقی با کلید قطع و وصل، خطر آسیب دیدگی و بروز جراحت وجود دارد.

◀ جهت کار کردن خوب و مطمئن، محصول را تمیز نگه دارید.

هیچ جسمی را روی ابزار باغبانی قرار ندهید. محصول و درجه ی تهویه را برای کارایی خوب و امن تمیز نگه دارید.

مانع پاشش آب به محصول شوید.

محصول را در آب فرو نکنید.

محصول را در یک جای خشک، امن و دور از دسترس کودکان قرار دهید.

هیچ جسمی را روی محصول قرار ندهید.

از محکم بودن مهره ها، پین ها و پیچ ها مطمئن شوید تا وضعیت کار ایمنی برای محصول تضمین گردد.

محصول را کنترل کنید و قسمت های فرسوده یا آسیب دیده را جهت اطمینان تعویض کنید.

مطمئن شوید که قطعات تعویضی از شرکت بوش باشند.

### مراقبت از باتری

جهت تضمین استفاده بهینه از باتری به راهنمایهای زیر توجه کنید:

- باتری شارژی را در برابر رطوبت و تابش مستقیم نور خورشید محفوظ بدارید.
- ابزار باغبانی را شارژ کنید و باتری را در محدوده بین 20°C تا 50°C نگهداری کنید. باتری را در تابستان در ماشین نگذارید.
- باتری را به صورت مجزا و نه در ابزار باغبانی نگهداری کنید.
- باتری را زیر تابش مستقیم نور خورشید در ابزار باغبانی قرار ندهید.
- دمای بهینه جهت نگهداری باتری 5°C است.
- گاه بگاه شیارهای تهویه باتری را بوسیله یک قلم موی یا برس کوچک نرم و خشک تمیز کنید.
- مدت زمان کارایی بسیار کوتاه پس از شارژ، نشاندهنده فرسوده بودن باتری شارژی است و بایستی تعویض شود.

### خدمات و مشاوره با مشتریان

خدمات مشتری، به سؤالات شما درباره تعمیرات، سرویس و همچنین قطعات یدکی پاسخ خواهد داد. نقشه های سه بعدی و اطلاعات مربوط به قطعات یدکی را در تارنمای زیر بباید:

[www.bosch-pt.com](http://www.bosch-pt.com)

گروه مشاوره به مشتریان Bosch با کمال میل به سؤالات شما درباره محصولات و متعلقات پاسخ می دهند.



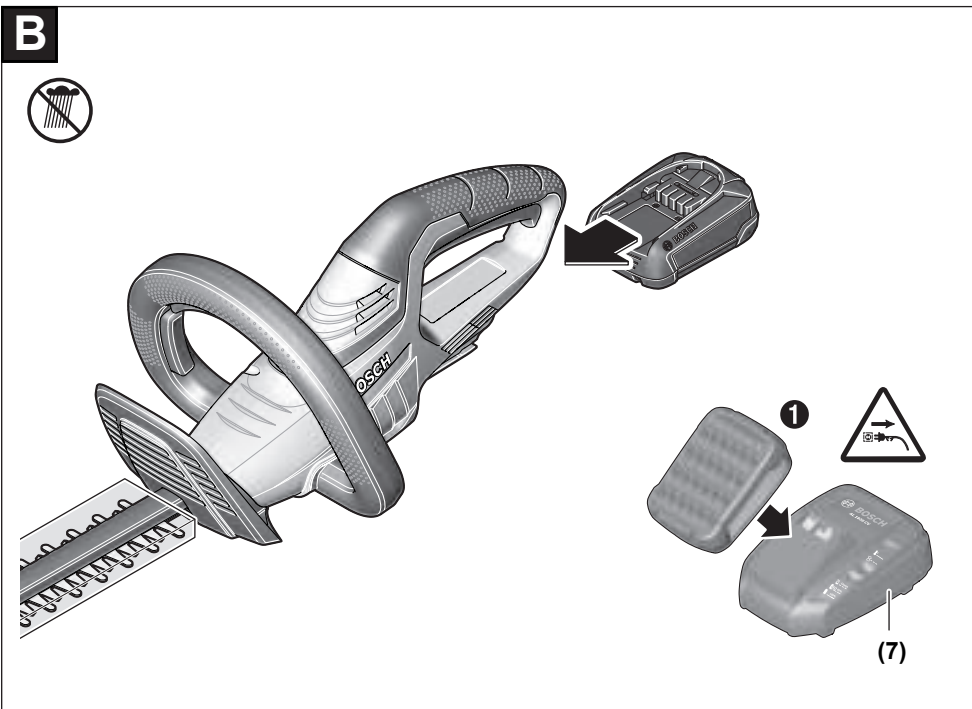
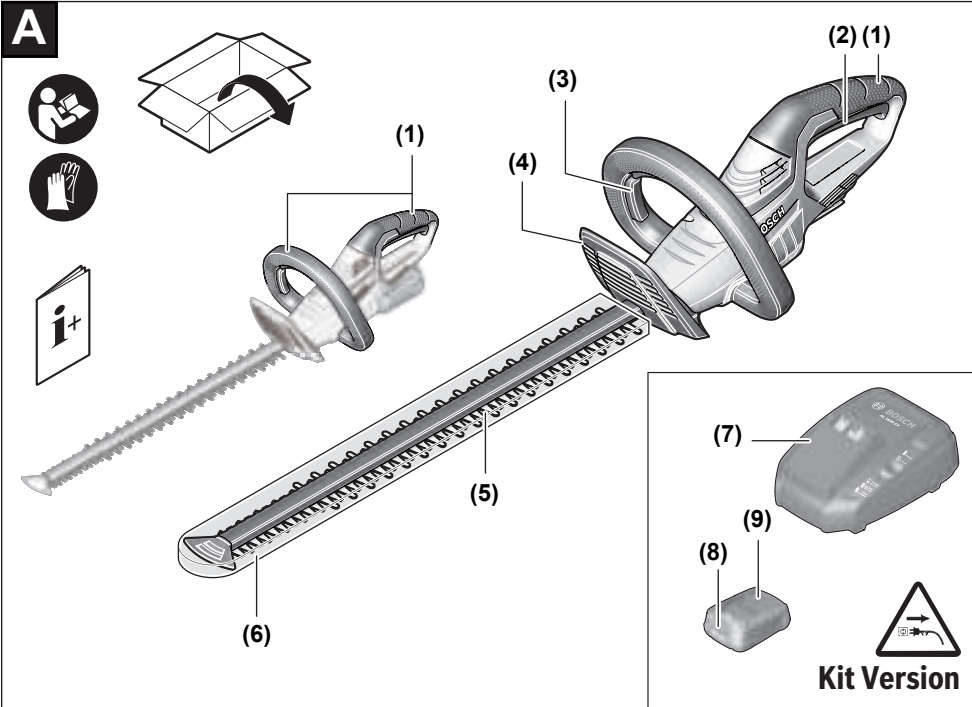

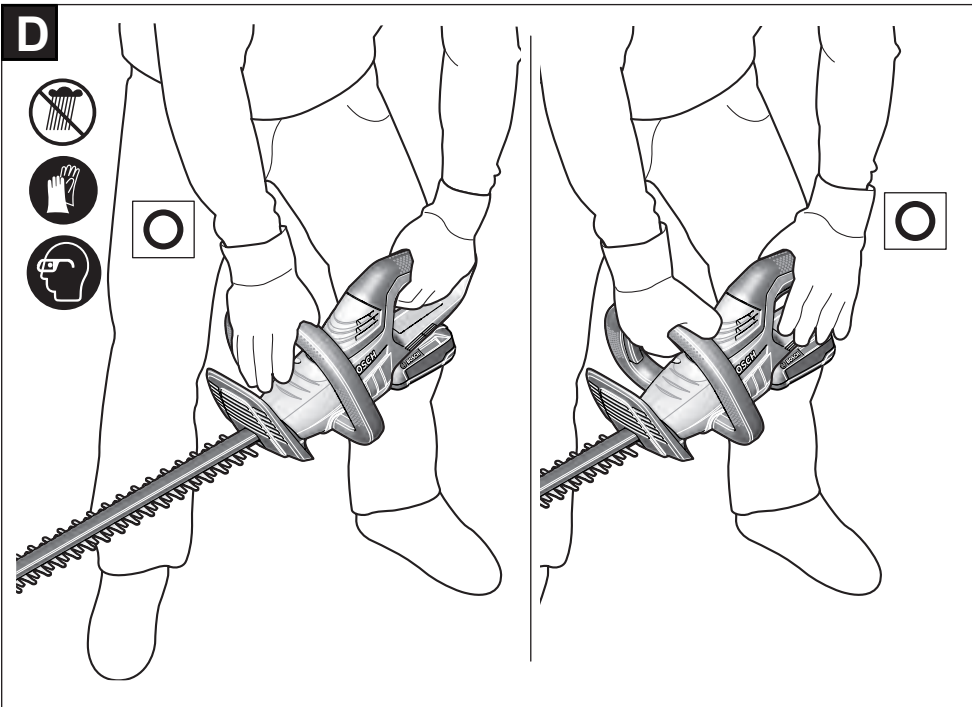
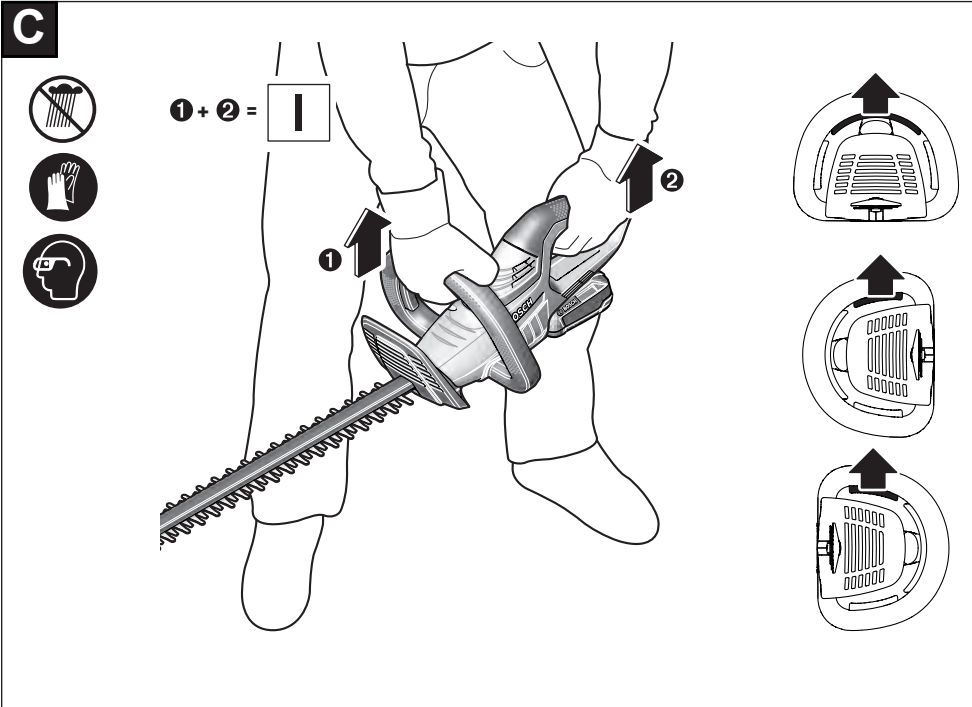

**E**

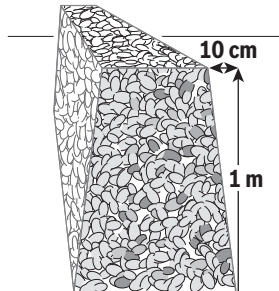
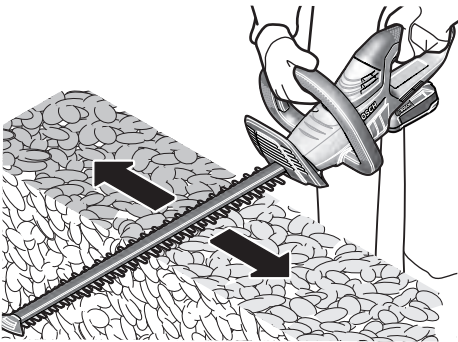
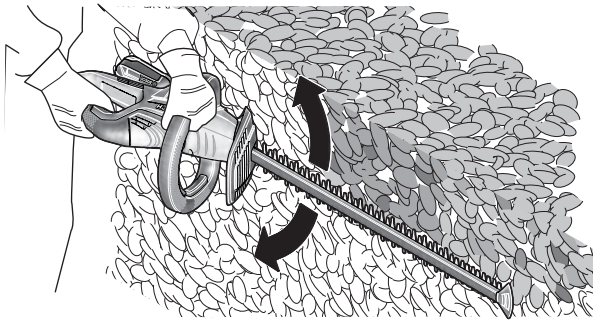

**F**

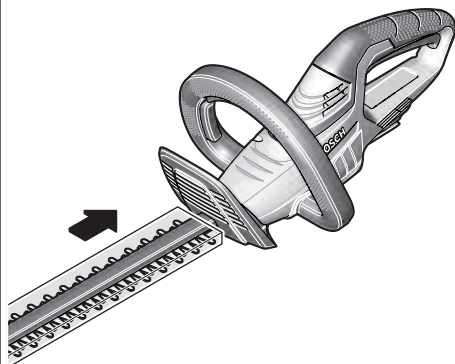
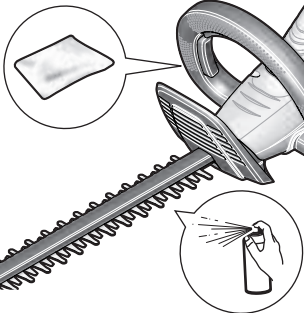

**G**

1 609 200 399

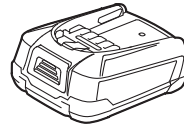
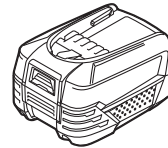
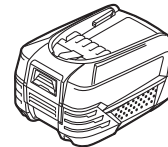
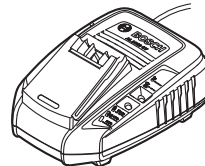
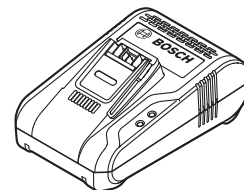

F 016 800 178

F 016 800 292  
F 016 800 314**18 V LI 2,5 Ah****18 V LI 4,0 Ah****18 V LI 6,0 Ah****AL 1830 CV****AL 1880 CV****AL 1810 CV**

<b>de</b>	<b>EU-Konformitätserklärung</b> <b>Heckenschere</b> Sachnummer	Wir erklären in alleiniger Verantwortung, dass die genannten Produkte allen einschlägigen Bestimmungen der nachfolgend aufgeführten Richtlinien und Verordnungen entsprechen und mit folgenden Normen übereinstimmen.
<b>en</b>	<b>EU Declaration of Conformity</b> <b>Hedgecutter</b> Article number	We declare under our sole responsibility that the stated products comply with all applicable provisions of the directives and regulations listed below and are in conformity with the following standards.
<b>fr</b>	<b>Déclaration de conformité UE</b> <b>Taille-haie</b> N° d'article	Nous déclarons sous notre propre responsabilité que les produits décrits sont en conformité avec les directives, règlements normatifs et normes énumérés ci-dessous.
<b>es</b>	<b>Declaración de conformidad UE</b> <b>Tijera cortasetos</b> Nº de artículo	Declaramos bajo nuestra exclusiva responsabilidad, que los productos nombrados cumplen con todas las disposiciones correspondientes de las Directivas y los Reglamentos mencionados a continuación y están en conformidad con las siguientes normas.
<b>pt</b>	<b>Declaração de Conformidade UE</b> <b>Corta-sebes</b> N.º do produto	Declaramos sob nossa exclusiva responsabilidade que os produtos mencionados cumprem todas as disposições e os regulamentos indicados e estão em conformidade com as seguintes normas.
<b>it</b>	<b>Dichiarazione di conformità UE</b> <b>Tagliasiepi</b> Codice prodotto	Dichiariamo sotto la nostra piena responsabilità che i prodotti indicati sono conformi a tutte le disposizioni pertinenti delle Direttive e dei Regolamenti elencati di seguito, nonché alle seguenti Normative.
<b>nl</b>	<b>EU-conformiteitsverklaring</b> <b>Heggenschaar</b> Productnummer	Wij verklaren op eigen verantwoordelijkheid dat de genoemde producten voldoen aan alle desbetreffende bepalingen van de hierna genoemde richtlijnen en verordeningen en overeenstemmen met de volgende normen.
<b>da</b>	<b>EU-overensstemmelseserklæring</b> <b>Hækkeklipper</b> Typenummer	Vi erklærer som eneansvarlige, at det beskrevne produkt er i overensstemmelse med alle gældende bestemmelser i følgende direktiver og forordninger og opfylder følgende standarder.
<b>sv</b>	<b>EU-konformitetsförklaring</b> <b>Häcksax</b> Produktnummer	Vi förklarar under eget ansvar att de nämnda produkterna uppfyller kraven i alla gällande bestämmelser i de nedan angivna direktiven och förordningarnas och att de stämmer överens med följande normer.
<b>no</b>	<b>EU-samsvarserklæring</b> <b>Hekksaks</b> Produktnummer	Vi erklærer under eneansvar at de nevnte produktene er i overensstemmelse med alle relevante bestemmelser i direktivene og forordningene nedenfor og med følgende standarder.
<b>fi</b>	<b>EU-vaatimustenmukaisuusvakuutus</b> <b>Pensasleikkuri</b> Tuotenumero	Vakuutamme täten, että mainitut tuotteet vastaavat kaikkia seuraavien direktiivien ja asetusten asiaankuuluvia vaatimuksia ja ovat seuraavien standardien vaatimusten mukaisia.
<b>el</b>	<b>Δήλωση πιστότητας ΕΕ</b> <b>Θαμνοκόπτης</b> Αριθμός ευρετηρίου	Δηλώνουμε με αποκλειστική μας ευθύνη, ότι τα αναφερόμενα προϊόντα αντιστοιχούν σε όλες τις σχετικές διατάξεις των πιο κάτω αναφερόμενων οδηγιών και κανονισμών και ταυτίζονται με τα ακόλουθα πρότυπα.
<b>tr</b>	<b>AB Uygunluk beyanı</b> <b>Çit kesme makinesi</b> Ürün kodu	Tek sorumlu olarak, tanımlanan ürünün aşağıdaki yönetmelik ve direktiflerin geçerli bütün hükümlerine ve aşağıdaki standartlara uygun olduğunu beyan ederiz.
<b>pl</b>	<b>Deklaracja zgodności UE</b> <b>Sektor do żywopłotu</b> Numer katalogowy	Oświadczamy z pełną odpowiedzialnością, że niniejsze produkty odpowiadają wszystkim wymaganiom poniżej wyszczególnionych dyrektyw i rozporządzeń, oraz że są zgodne z następującymi normami.
<b>cs</b>	<b>EU prohlášení oshodě</b> <b>Nůžky na živý plot</b> Objednací číslo	Prohlašujeme na výhradní zodpovědnost, že uvedený výrobek splňuje všechna příslušná ustanovení níže uvedených směrnic a nařízení a je v souladu s následujícími normami.*

<b>sk</b>	<b>EU vyhlásenie ozhode</b> <b>Nožnice na živý plot</b> Vecné číslo	Vyhlasujeme na výhradnú zodpovednosť, že uvedený výrobok spĺňa všetky príslušné ustanovenia nižšie uvedených smerníc anariadení aje vsúlade snasledujúcimi normami:
<b>hu</b>	<b>EU konformitási nyilatkozat</b> <b>Sővényvágó</b> Cikkszám	Egyedüli felelősséggel kijelentjük, hogy a megnevezett termék megfelelnek az alábbiakban felsorolásra kerülő irányelvek és rendeletek valamennyi idevágó előírásainak és megfelelnek a következő szabványoknak.
<b>ru</b>	<b>Заявление о соответствии ЕС</b> <b>Кусторез</b> Товарный №	Мы заявляем под нашу единоличную ответственность, что названные продукты соответствуют всем действующим предписаниям нижеуказанных директив и распоряжений, а также нижеуказанных норм.
<b>uk</b>	<b>Заява про відповідність ЄС</b> <b>Кущоріз</b> Товарний номер	Мизаявляємо під нашу одноособову відповідальність, що названі вироби відповідають усім чинним положенням нищеозначених директив і розпоряджень, а також нищеозначеним нормам.
<b>kk</b>	<b>ЕО сәйкестік мағлұмдамасы</b> <b>Бақ қайшысы</b> Өнім нөмірі	Өз жауапкершілікпен біз аталған өнімдер төменде жзылған директикалар мен жарлықтардың тиісті қағидаларына сәйкестігін және төмендегі нормаларға сай екенін білдіреміз.
<b>ro</b>	<b>Declarație de conformitate UE</b> <b>Foarfece de tăiat gard viu</b> Număr de identificare	Declarăm pe proprie răspundere că produsele menționate core-spond tuturor dispozițiilor relevante ale directivelor și regle-mentărilor enumerate în cele ce urmează și sunt în conformitate cu următoarele standarde.
<b>bg</b>	<b>ЕС декларация за съответствие</b> <b>Електрическа ножица за храсти</b> Каталоген номер	С пълна отговорност ние декларираме, че посочените продукти отговарят на всички валидни изисквания на директивите и разпоредбите по-долу и съответства на следните стандарти.
<b>mk</b>	<b>EU-Изјава за сообразност</b> <b>Триммер за жива ограда</b> Број на дел/артикул	Со целосна одговорност изјавуваме, дека опишаните производи се во согласност со сите релевантни одредби на следните регулативи и прописи и се во согласност со следните норми.
<b>sr</b>	<b>EU-izjava o usaglašenosti</b> <b>Makaze za živu ogradu</b> Broj predmeta	Na sopstvenu odgovornost izjavljujemo, da navedeni proizvodi odgovaraju svim dotičnim odredbama naknadno navedenih smernica u uredaba i da su u skladu sa sledećim standardima.
<b>sl</b>	<b>Izjava o skladnosti EU</b> <b>Škarje za živo mejo</b> Številka artikla	Izjavljamo pod izključno odgovornostjo, da je omenjen izdelek v skladu z vsemi relevantnimi določili direktiv in uredb ter ustreza naslednjim standardom.
<b>hr</b>	<b>EU izjava o sukladnosti</b> <b>Škare za živicu</b> Kataloški br.	Pod punom odgovornošću izjavljujemo da navedeni proizvodi odgovaraju svim relevantnim odredbama direktiva i propisima navedenima u nastavku i da su sukladni sa sljedećim normama.
<b>et</b>	<b>EL-vastavusdeklaratsioon</b> <b>Hekikääd</b> Tootenumber	Kinnitame ainuvastutajatena, et nimetatud tooted vastavad järgnevalt loetletud direktiivide ja määruste kõikidele asjaomastele nõuetele ja on kooskõlas järgmiste normidega.
<b>lv</b>	<b>Deklarācija par atbilstību ES standartiem</b> <b>Dzīvžoga šķēres</b> Izstrādājuma numurs	Mēs ar pilnu atbildību paziņojam, ka šeit aplūkotie izstrādājumi atbilst visiem tālāk minētajās direktīvās un rīkojumos ietvertajām saistošajām nostādņēm, kā arī sekojošiem standartiem.
<b>lt</b>	<b>ES atitikties deklaracija</b> <b>Gyvatvorių žirklys</b> Gaminio numeris	Atsakingai pareiškiamo, kad išvardyti gaminiai atitinka visus privalomus žemiau nurodytų direktyvų ir reglamentų reikalavimus ir šiuos standartus.

<b>AHS 48-20 LI</b>	<b>3 600 H49 F..</b>	2006/42/EC
<b>AHS 55-20 LI</b>	<b>3 600 H49 G..</b>	2014/30/EU
<b>AHS 50-20 LI</b>	<b>3 600 H49 F..</b>	2011/65/EU
		2000/14/EC

**AHS 53-20 LI****AHS 55-20 LI****Universal HedgeCut  
18-500****Universal HedgeCut  
18-550****3 600 H49 G..****3 600 H49 G..****3 600 H49 F..****3 600 H49 G..**

EN 62841-1:2015

EN 62841-4-2:2019

EN 55014-1:2017+A11:2020

EN 55014-2:2015

EN IEC 63000:2018



<b>de</b>	2000/14/EG: Gemessener Schallleistungspegel <b>91</b> dB(A), Unsicherheit K = <b>1,0</b> dB, garantierter Schallleistungspegel <b>92</b> dB(A) Bewertungsverfahren der Konformität gemäß Anhang <b>V</b> . Produktkategorie: <b>25</b> Technische Unterlagen bei: *
<b>en</b>	2000/14/EC: Measured sound power level <b>91</b> dB(A), uncertainty K = <b>1,0</b> dB, guaranteed sound power level <b>92</b> dB(A) Conformity assessment procedure in accordance with annex <b>V</b> . Product category: <b>25</b> Technical file at: *
<b>fr</b>	2000/14/CE : niveau de puissance acoustique mesuré <b>91</b> dB(A), incertitude K = <b>1,0</b> dB, niveau de puissance acoustique garanti <b>92</b> dB(A) Procédure d'évaluation de conformité selon l'annexe <b>V</b> . Catégorie de produit : <b>25</b> Dossier technique auprès de : *
<b>es</b>	2000/14/CE: nivel medido de la potencia acústica <b>91</b> dB(A), tolerancia K = <b>1,0</b> dB, nivel garantizado de la potencia acústica <b>92</b> dB(A) Método de evaluación de la conformidad según anexo <b>V</b> . Categoría de producto: <b>25</b> Documentos técnicos de: *
<b>pt</b>	2000/14/CE: Nível de potência acústica medido <b>91</b> dB(A), insegurança K = <b>1,0</b> dB, nível de potência acústica garantido <b>92</b> dB(A) Processo de avaliação da conformidade de acordo com o anexo <b>V</b> . Categoria de produto: <b>25</b> Documentação técnica pertencente à: *
<b>it</b>	2000/14/CE: livello di potenza sonora misurato <b>91</b> dB(A), incertezza K = <b>1,0</b> dB, livello di potenza sonora garantito <b>92</b> dB(A) Procedimento di valutazione della conformità secondo l'Allegato <b>V</b> . Categoria prodotto: <b>25</b> Documentazione Tecnica presso: *
<b>nl</b>	2000/14/EG: gemeten geluidsvermogensniveau <b>91</b> dB(A), onzekerheid K = <b>1,0</b> dB, gegarandeerd geluidsvermogensniveau <b>92</b> dB(A) Beoordelingsmethode van de overeenstemming volgens bijlage <b>V</b> . Productcategorie: <b>25</b> Technisch dossier bij: *
<b>da</b>	2000/14/EF: Målt lydeffektniveau <b>91</b> dB(A), usikkerhed K = <b>1,0</b> dB, garanteret lydeffektniveau <b>92</b> dB(A) Overensstemmelsesvurderingsprocedure som omhandlet i bilag <b>V</b> . Produktkategori: <b>25</b> Tekniske bilag ved: *
<b>sv</b>	2000/14/EG: Uppmått bullernivå <b>91</b> dB(A), osäkerhet K = <b>1,0</b> dB, garanterad bullernivå <b>92</b> dB(A) Konformitetens bedömningsmetod enligt bilaga <b>V</b> . Produktkategori: <b>25</b> Teknisk dokumentation: *
<b>no</b>	2000/14/EC: Målt lydeffektnivå <b>91</b> dB(A), usikkerhet K = <b>1,0</b> dB, garantert lydeffektnivå <b>92</b> dB(A) Samsvarsvurderingsmetode i henhold til vedlegg <b>V</b> . Produktkategori: <b>25</b> Teknisk dokumentasjon hos: *
<b>fi</b>	2000/14/EY: mitattu äänitehotaso <b>91</b> dB(A), epävarmuus K = <b>1,0</b> dB, taattu äänitehotaso <b>92</b> dB(A) Vaatimustenmukaisuuden arviointimenetelmä liitteen <b>V</b> mukaisesti. Tuotekategoria: <b>25</b> Tekniset asiakirjat saatavana: *
<b>el</b>	2000/14/EK: Μετρημένη στάθμη ηχητικής ισχύος <b>91</b> dB(A), ανασφάλεια K = <b>1,0</b> dB, εγγυημένη στάθμη ηχητικής ισχύος <b>92</b> dB(A). Διαδικασία αξιολόγησης της πιστότητας σύμφωνα με το παράρτημα <b>V</b> . Κατηγορία προϊόντος: <b>25</b> Τεχνικά έγγραφα στη:
<b>tr</b>	2000/14/EC: Ölçülen ses gücü seviyesi <b>91</b> dB(A), tolerans K = <b>1,0</b> dB, garanti edilen ses gücü seviyesi <b>92</b> dB(A) Uygunluk değerlendirme yöntemi ek <b>V</b> uyarınca. Ürün kategorisi: <b>25</b> Teknik belgelerin bulunduğu yer:
<b>pl</b>	2000/14/WE: pomierzony poziom mocy akustycznej <b>91</b> dB(A), niepewność K = <b>1,0</b> dB, gwarantowany poziom mocy akustycznej <b>92</b> dB(A)

	Procedura oceny zgodności zgodnie z załącznikiem V. Kategoria produktów: <b>25</b> Dokumentacja techniczna: *
cs	2000/14/ES: změřená hladina akustického výkonu <b>91</b> dB(A), nejistota K = <b>1,0</b> dB, zaručená hladina akustického výkonu <b>92</b> dB(A) Metoda posouzení shody podle dodatku V. Kategorie výrobku: <b>25</b> Technické podklady u: *
sk	2000/14/ES: odmeraná hladina akustického výkonu <b>91</b> dB(A), neistota K = <b>1,0</b> dB, zaručená hladina akustického výkonu <b>92</b> dB(A) Metóda posúdenia zhody podľa dodatku V. Kategória výrobku: <b>25</b> Technické podklady má spoločnosť: *
hu	2000/14/EK: Mért hangteljesítmény-szint <b>91</b> dB(A), szórás K = <b>1,0</b> dB, garantált hangteljesítmény-szint <b>92</b> dB(A) A konformitás kiértékelési eljárását lásd a V Függelékben. Termékkategória: <b>25</b> Műszaki dokumentumok megőrzési pontja: *
ru	2000/14/EC: Измеренный уровень звуковой мощности <b>91</b> дБ(А), погрешность K = <b>1,0</b> дБ, гарантированный уровень звуковой мощности <b>92</b> дБ(А) Процедура оценки соответствия согласно приложения V. Категория продукта: <b>25</b> Техническая документация хранится у: *
uk	2000/14/EC: виміряна звукова потужність <b>91</b> дБ(А), похибка K = <b>1,0</b> дБ, гарантована звукова потужність <b>92</b> дБ(А) Процедура оцінки відповідності відповідно до додатку V. Категорія продукту: <b>25</b> Технічна документація зберігається у: *
kk	2000/14/EC: Өлшелген дыбыс қаттылығы <b>91</b> дБ(А), дәлсіздік K = <b>1,0</b> дБ, кепілденген дыбыс қаттылығы <b>92</b> дБ(А) Сәйкестікті анықтау әдісі V тіркелгісі бойынша. Өнім санаты: <b>25</b> Техникалық құжаттар: *
ro	2000/14/CE: Nivel măsurat al puterii sonore <b>91</b> dB(A), incertitudine K = <b>1,0</b> dB, nivel garantat al puterii sonore <b>92</b> dB(A) Procedură de evaluare a conformității potrivit Anexei V. Categorie produse: <b>25</b> Documentație tehnică la: *
bg	2000/14/EO: измерено ниво на звуковата мощност <b>91</b> dB(A), неопределеност K = <b>1,0</b> dB, гарантирано ниво на мощността на звука <b>92</b> dB(A) Метод за оценка на съответствието съгласно приложение V. Категория продукт: <b>25</b> Техническа документация при: *
mk	2000/14/EC: Измерено ниво на звучна јачина <b>91</b> dB(A), несигурност K = <b>1,0</b> dB, загарантирано ниво на звучна јачина <b>92</b> dB(A) Postupak za procena na soobraznosta според прилог V. Категорија на производ: <b>25</b> Техничка документација кај: *
sr	2000/14/EC: izmereni nivo ostvarene buke <b>91</b> dB(A), nepouzdanost K = <b>1,0</b> dB, garantovani nivo ostvarene buke <b>92</b> dB(A) Postupak ocenjivanja usaglašenosti prema prilogu V. Kategorija proizvoda: <b>25</b> Техничка документација код: *
sl	2000/14/ES: Izmerjena raven zvočne moči <b>91</b> dB(A), negotovost K = <b>1,0</b> dB, zagotovljena raven zvočne moči <b>92</b> dB(A) Postopek za presojo skladnosti v skladu s prilogo V. Kategorija izdelka: <b>25</b> Технична документација при: *
hr	2000/14/EZ: Izmjerena razina učinka buke <b>91</b> dB(A), nesigurnost K = <b>1,0</b> dB, zajamčena razina učinka buke <b>92</b> dB(A) Postupak ocjenjivanja sukladnosti prema dodatku V. Kategorija proizvoda: <b>25</b> Техничка документација се може добити код: *

VI

CE

**et** 2000/14/EÜ: Mõõdetud helivõimsustase **91 dB(A)**, mõõtemääramatus K = **1,0 dB**, garanteeritud helivõimsustase **92 dB(A)**

Vastavuse hindamise meetod vastavalt lisale **V**. Tootekategooria: **25**  
Tehnilised dokumendid saadaval: \*

**lv** 2000/14/EK: izmērītais trokšņa jaudas līmenis ir **91 dB(A)**, izklīde K ir = **1,0 dB**, garantētais trokšņa jaudas līmenis ir **92 dB(A)**

Atbilstības novērtēšana ir veikta saskaņā ar pielikumu **V**. Izstrādājuma kategorija: **25**  
Tehniskā dokumentācija no: \*

**lt** 2000/14/EB: išmatuotas garso galios lygis **91 dB(A)**, paklaida K = **1,0 dB**, garantuotas garso galios lygis **92 dB(A)**

Atitikties vertinimas atliktas pagal priedā **V**. Gaminio kategorija: **25**  
Techninė dokumentācija saugoma: \*



**BOSCH**

\* Robert Bosch Power Tools GmbH, PT/ECS,  
70538 Stuttgart, GERMANY

Henk Becker  
Chairman of Executive  
Management

Helmut Heinzlmann  
Head of Product Certification

Robert Bosch Power Tools GmbH, 70538 Stuttgart, GERMANY  
Stuttgart, **15.12.2020**