

USER MANUAL

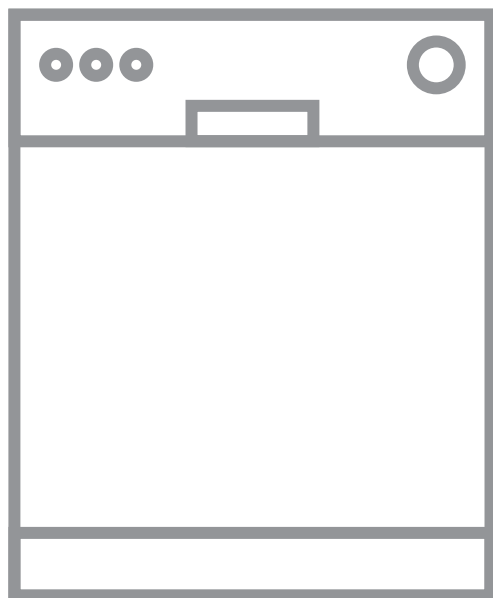

INDHOLDSFORTEGNELSE

1. OM SIKKERHED.....	2
2. SIKKERHEDSANVISNINGER.....	4
3. PRODUKTBEKRIVELSE AF APPARATET.....	6
4. KONTROLPANEL.....	7
5. PROGRAMVALG.....	8
6. GRUNDLÆGGENDE INDSTILLINGER	10
7. FØR FØRSTE ANVENDELSE.....	14
8. DAGLIG BRUG.....	15
9. RÅD OG TIPS.....	17
10. VEDLIGEHOLDELSE OG RENGØRING.....	19
11. FEJLFINDING.....	22
12. TEKNISK INFORMATION.....	26

FOR PERFEKTE RESULTATER

Tak, fordi du valgte dette produkt fra AEG. Vi har skabt det, så du kan nyde en uovertruffen funktionsevne i mange år med nyskabende teknologi, der gør livet lettere – funktioner, som du ikke finder i almindelige apparater. Brug et par minutter på at læse mere – så du kan få det bedste ud af det.

Besøg vores hjemmeside for at:



Få rådgivning, brochurer, fejlfinding, service- og reparationsinformation:
www.aeg.com/support



Få bedre service ved at registrere dit produkt:
www.registreaeg.com



Køb tilbehør, forbrugsvarer og originale reservedele til dit produkt:
www.aeg.com/shop

KUNDEPLEJE OG SERVICE

Brug altid originale reservedele.

Sørg for at have følgende data tilgængelig, når du kontakter service: Model, PNC, Serienummer.

Du finder oplysningerne på maskinens typeskilt.

 Advarsel/Forsigtig-Sikkerhedsanvisninger

 Generelle oplysninger og gode råd

 Miljøoplysninger

Ret til ændringer uden varsel forbeholdes.

1. OM SIKKERHED

Læs brugsanvisningen grundigt, før apparatet installeres og tages i brug. Producenten påtager sig intet ansvar for eventuelle skader, der er resultatet af forkert

installation eller brug. Opbevar altid brugsanvisningen på et sikkert og tilgængeligt sted til senere opslag.

1.1 Sikkerhed for børn og andre udsatte personer

- Apparatet kan bruges af børn fra 8 år og opefter samt af personer med nedsat fysisk, sensorisk eller psykisk funktionsevne, eller som mangler den nødvendige erfaring eller viden, hvis de er under opsyn eller er blevet instrueret i at bruge apparatet på en sikker måde samt forstår de medfølgende farer.
- Børn mellem 3 og 8 år og personer med omfattende og komplekst handicap skal holdes på afstand af apparatet, medmindre de overvåges konstant.
- Børn på under 3 år skal holdes på afstand af apparatet, med mindre de overvåges konstant.
- Børn må ikke lege med apparatet.
- Opbevar vaskemidler utilgængeligt for børn.
- Lad ikke børn og husdyr komme tæt på maskinen, mens lågen er åben.
- Børn må ikke udføre rengøring og vedligeholdelse på apparatet uden opsyn.

1.2 Generelt om sikkerhed

- Dette apparat er beregnet til husholdningsbrug eller lignende anvendelse, som f.eks.:
 - stuehuse, kantineområder i butikker, på kontorer og i andre arbejdsmiljøer.
 - af kunder på hoteller, moteller, bed & breakfast og andre miljøer af indkvarteringstypen.
- Apparatets specifikationer må ikke ændres.
- Driftsvandtrykket (minimum og maksimum) skal være mellem 0.5 (0.05) / 8 (0.8) bar (MPa)
- Følg det maksimale antal af 9 kuverter.
- Hvis netledningen er beskadiget, skal den af sikkerhedsgrunde udskiftes af producenten, et autoriseret servicecenter eller en tekniker med tilsvarende kvalifikationer.

- Anbring bestikket i bestikkurven, så de skarpe ender vender nedad, eller læg dem i bestikskuffen i en vandret position, så de skarpe ender vender nedad.
- Lad ikke apparatet stå uden opsyn med åben luge, da nogen ved et uheld kan træde på den.
- Sluk for apparatet, og tag netstikket ud af kontakten inden nogen som helst form for vedligeholdelse.
- Undlad at bruge højtryksrensere og/eller damp til at rengøre apparatet.
- Hvis apparatet har ventilationsåbninger i bunden, må de ikke tildækkes af f.eks. et tæppe.
- Apparatet skal sluttes til vandledningsnettet ved hjælp af de nye medfølgende slangesæt. Gamle slangesæt må ikke genbruges.

2. SIKKERHEDSANVISNINGER

2.1 Installation



ADVARSEL!

Apparatet må kun installeres af en sagkyndig.

- Fjern al emballagen.
- Undlad at installere eller bruge et beskadiget apparat.
- Brug ikke apparatet, inden det monteres i den indbyggede struktur, pga. sikkerhed.
- Følg installationsvejledningen, der følger med apparatet.
- Vær altid forsigtig, når du flytter apparatet, da det er tungt. Brug altid sikkerhedshandsker og lukket fodtøj.
- Stil eller brug ikke apparatet et sted, hvor temperaturen kommer under 0 °C.
- Installér apparatet et sikkert og velegnet sted, der opfylder installationskrav.

2.2 Tilslutning, el



ADVARSEL!

Risiko for brand og elektrisk stød.

- Apparatet skal tilsluttes strøm m/jord, jvf. Stærkstrømsreglementet.
- Sørg for, at parametrene på typeskiltet er kompatible med nettilslutningens elektriske mærkeværdier.
- Brug altid en korrekt monteret lovlig stikkontakt.
- Brug ikke multistikadaptere og forlængerledninger.
- Pas på, du ikke beskadiger netstikket og netledningen. Hvis der bliver behov for at udskifte netledningen, skal det udføres af vores autoriserede servicecenter.
- Sæt først netstikket i stikkontakten ved installationens afslutning. Sørg for, at der er adgang til elstikket efter installationen.
- Undgå at slukke for apparatet ved at trække i netledningen. Tag altid selve netstikket ud af kontakten.
- Dette apparat er forsynet med et 13 A-netstik. Hvis sikringen i netstikket skal udskiftes, skal du bruge en sikring på 13 A ASTA (BS 1362) (kun Storbritannien og Irland).

2.3 Tilslutning, vand

- Beskadig ikke vandslangerne.

- Før du slutter til nye rør, rør, der ikke har været brugt i lang tid, hvor der er udført reparationsarbejde eller monteret nye enheder (vandmålere osv.), skal du lade vandet løbe, indtil det er klart og rent.
- Sørg for, at der ikke er synlige vandlækager under og efter første brug af apparatet.
- Tilløbsslangen har en sikkerhedsventil og en kappe med et indvendigt elkabel.

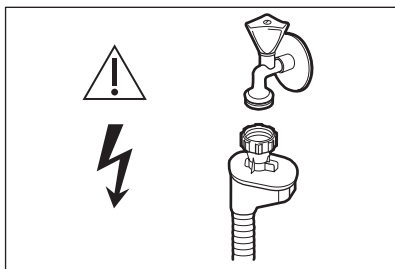

ADVARSEL!

Højspænding.

- Hvis tilløbsslangen beskadiges, skal vandhanen straks lukkes, og stikket tages ud af stikkontakten. Kontakt det autoriserede servicecenter for at få udskiftet tilløbsslangen.

2.4 Brug

- Undlad at bruge brændbare produkter eller ting, der er fugtet med brændbare produkter, i apparatet eller i nærheden af eller på dette.
- Opvaskemidler er farlige. Følg sikkerhedsanvisningen på vaskemidlets emballage.
- Drik og leg ikke med vandet i apparatet.
- Tag ikke opvasken ud af apparatet, før opvaskeprogrammet er slut. Der kan være nogle rester tilbage på tallerknerne.
- Undlad at opbevare genstande eller lægge tryk på apparatets åbne låge.
- Der kan komme meget varm damp ud af apparatet, hvis du åbner lågen, mens programmet er i gang.

2.5 Service

- Kontakt det autoriserede servicecenter for at få repareret apparatet. Brug kun originale reservedele.
- Bemærk, at hvis man selv reparerer apparatet, eller får det repareret af en ikke-faglig, kan det have sikkerhedsmæssige konsekvenser og vil muligvis ugyldiggøre garantien.
- De følgende reservedele vil være tilgængelige i 7 år, efter produktionen af modellen er blevet standset: motor, cirkulations- og afløbspumpe, varmelegemer og varmeelementer, herunder varmepumper, rørsystemer og relateret udstyr, herunder slanger, ventiler, filtre og aquastop, strukturelle og indvendige dele relateret til dørsamlinger, printplader, elektroniske skærme, trykafbrydere, termostater og sensorer, software og firmware, herunder nulstillingssoftware. Bemærk, at nogle af disse reservedele kun er tilgængelige for fagudlærte reparatører, og at ikke alle reservedele er relevante for alle modeller.
- De følgende reservedele vil være tilgængelige i 10 år, efter produktionen af modellen er blevet standset: dørhængsel og -tætninger, andre tætninger, spulearme, dræningsfiltre, indvendige stativer og perifere enheder af plast såsom kurve og låg.

2.6 Bortskaffelse



ADVARSEL!

Risiko for personskade eller kvælning.

- Tag stikket ud af kontakten.
- Klip elledningen af, og kassér den.
- Fjern lågens lås, så børn og kæledyr ikke kan blive lukket inde i apparatet.

3. PRODUKTBESKRIVELSE AF APPARATET

i Grafikken herunder er blot en generel produktoversigt. Få flere oplysninger i andre kapitler og/eller dokumenter, der fulgte med apparatet.

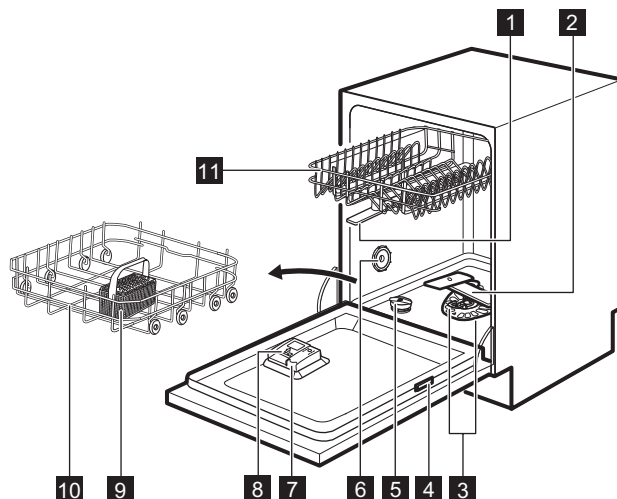

- 1** Øvre spulearme
- 2** Nederste spulearm
- 3** Filtre
- 4** Mærkeplade
- 5** Saltbeholder
- 6** Udluftning

- 7** Beholder til afspændingsmiddel
- 8** Beholder til opvaskemiddel
- 9** Bestikkurv
- 10** Nederste kurv
- 11** Øverste kurv

3.1 Beam-on-Floor

Beam-on-Floor er et lys, der vises på gulvet under maskinens låge.

- Når programmet starter, tændes den røde lampe og forbliver tændt under hele programmet.
- Når programmet er afsluttet, tændes der et grønt lys.
- Når der er en fejl på maskinen, blinker det røde lys.

i Beam-on-Floor slås fra, når maskinen slukkes.

i Når AirDry aktiveres under tørringsfasen, er projektionen på gulvet muligvis ikke helt synlig. Kontrollér betjeningspanelet for at se, om programmet er slut.

4. KONTROLPANEL

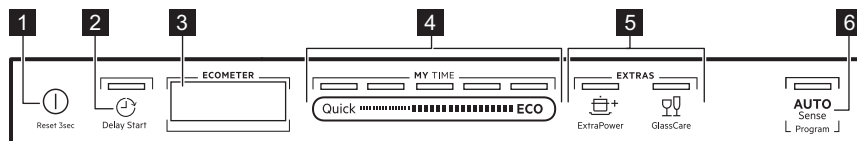

- 1 Tænd/Sluk-knap
- 2 Delay Start-knap
- 3 Display
- 4 MY TIME-valglinje
- 5 EXTRAS-knapper
- 6 AUTO Sense-knap

4.1 Display

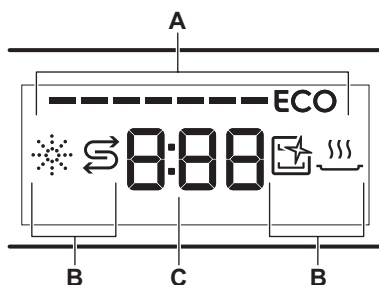

- A. ECOMETER
- B. Lamper

C. Indikator for tid

4.2 ECOMETER



ECOMETER indikerer, hvordan programvalget påvirker energi- og vandforbruget. Jo flere linjer er tændt, des lavere er forbruget.

ECO indikerer det mest miljøvenlige programvalg til normalt beskidt snavs.

4.3 Lamper

Indikator	Førløb
	Kontrollampe for skyllemiddel. Lyser, når beholderen til skyllemiddel skal genfyldes. Se " Før ibrugtagning ".
	Kontrollampe for salt. Er tændt, når saltbeholderen skal genfyldes. Se " Før ibrugtagning ".
	Machine Care-kontrollampe. Den er tændt, når apparatet har brug for indvendig rengøring med Machine Care-programmet. Se " Vedligeholdelse og rengøring ".
	Lampe for tørretrin. Den er tændt, når et program med tørretrinet er valgt. Den blinker, når tørretrinet er i gang. Se under " Programvalg ".

5. PROGRAMVALG

5.1 MY TIME

Ved brug af MY TIME-valglinjen kan du vælge et passende opvaskeprogram baseret på programvarigheden, fra 30 minutter til fire timer.

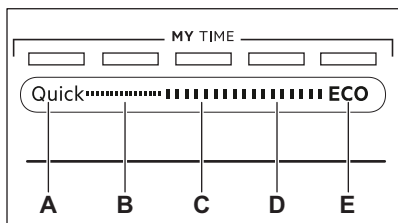

- A. Quick** er det korteste program (30min), der er velegnet til opvask med frisk og let snavs.
- B. 1h** er et program, der er velegnet til en opvask med frisk og lettere tørt snavs.
- C. 1h 30min** er et program, der er velegnet til opvask og tørring af normalt snavsede genstande.
- D. 2h 40min** er et program, der er velegnet til opvask og tørring af meget snavsede genstande.
- E. ECO** er det længste program (4h), der tilbyder den mest effektive brug af energi og vandforbrug til service og bestik med normalt snavs. Dette er standardprogrammet, som anvendes til test. ¹⁾

5.4 Programoverblik

Program	Fyldningens art	Grad af snavs	Programtrin	EXTRAS
Quick	<ul style="list-style-type: none"> • Service • Bestik 	<ul style="list-style-type: none"> • Frisk 	<ul style="list-style-type: none"> • Opvask 50 °C • Mellemskyl • Endelig skylning 45 °C • AirDry 	<ul style="list-style-type: none"> • ExtraPower • GlassCare

5.2 EXTRAS

Du kan justere programvalget til dine behov ved at aktivere EXTRAS.

ExtraPower

 ExtraPower forbedrer opvaskeresultaterne af det valgte program. Tilvalget øger opvasketemperaturen og -varigheden.

GlassCare

 GlassCare yder særlig pleje til en delikat opvask. Tilvalget forhindrer hurtige ændringer i opvasketemperaturen af det valgte program og reducerer det til 45 °C. Dette beskytter især glas mod skader.

5.3 AUTO Sense

AUTO Sense-programmet justerer automatisk opvaskeprogrammet til opvaskearten.

Apparatet registrerer graden af snavs og mængden af tallerkener i kurvene. Det justerer temperaturen og mængden af vand samt opvaskens varighed.

¹⁾ Dette program bruges til at vurdere overholdelse af forordningen om miljøvenligt design (EU) 2019/2022.

Program	Fyldningens art	Grad af snavs	Programtrin	EXTRAS
1h	<ul style="list-style-type: none"> • Service • Bestik 	<ul style="list-style-type: none"> • Frisk • Lettere tørt 	<ul style="list-style-type: none"> • Opvask 60 °C • Mellemskyl • Endelig skylning 50 °C • AirDry 	<ul style="list-style-type: none"> • ExtraPower • GlassCare
1h 30min	<ul style="list-style-type: none"> • Service • Bestik • Gryder • Pander 	<ul style="list-style-type: none"> • Normal • Lettere tørt 	<ul style="list-style-type: none"> • Opvask 60 °C • Mellemskyl • Endelig skylning 55 °C • Tørring • AirDry 	<ul style="list-style-type: none"> • ExtraPower • GlassCare
2h 40min	<ul style="list-style-type: none"> • Service • Bestik • Gryder • Pander 	<ul style="list-style-type: none"> • Normalt til kraftigt • Tørt 	<ul style="list-style-type: none"> • Forvask • Opvask 60 °C • Mellemskyl • Endelig skylning 60 °C • Tørring • AirDry 	<ul style="list-style-type: none"> • ExtraPower • GlassCare
ECO	<ul style="list-style-type: none"> • Service • Bestik • Gryder • Pander 	<ul style="list-style-type: none"> • Normal • Lettere tørt 	<ul style="list-style-type: none"> • Forvask • Opvask 50 °C • Mellemskyl • Endelig skylning 55 °C • Tørring • AirDry 	<ul style="list-style-type: none"> • ExtraPower • GlassCare
AUTO Sense	<ul style="list-style-type: none"> • Service • Bestik • Gryder • Pander 	Programmet justeres til alle slags snavs.	<ul style="list-style-type: none"> • Forvask • Opvask 50 - 60 °C • Mellemskyl • Endelig skylning 60 °C • Tørring • AirDry 	EXTRAS gælder ikke for dette program.
Machine Care	<ul style="list-style-type: none"> • Tom maskine 	Programmet rengør apparatets inderside.	<ul style="list-style-type: none"> • Opvask 70 °C • Mellemskyl • Slutskylning • AirDry 	EXTRAS gælder ikke for dette program.

Forbrugsværdier

Program 1)	Vand (l)	Energi (kWh)	Varighed (min)
Quick	7.9 - 9.7	0.543 - 0.664	30
1h	8.2 - 10	0.628 - 0.767	60

Program 1)	Vand (l)	Energi (kWh)	Varighed (min)
1h 30min	8.5 - 10.4	0.743 - 0.909	90
2h 40min	8.8 - 10.8	0.854 - 1.043	160
ECO	9.9	0.689 ²⁾ /0.704 ³⁾	240
AUTO Sense	8.0 - 10.7	0.683 - 1.047	120 - 170
Machine Care	7.4 - 8.9	0.396 - 0.484	60

1) Forbrugsværdierne kan variere alt efter vandtemperatur og -tryk, udsving i netspænding, tilvalg og opvaskens størrelse.

2) I overensstemmelse med 1016/2010-forordningen

3) I overensstemmelse med 2019/2022-forordningen

Oplysninger til testinstitutter

For at modtage den nødvendige information til udførelse af ydelsestests (f.eks. i overensstemmelse med EN60436) bedes du sende en e-mail til:

info.test@dishwasher-production.com

I din anmodning bedes du inkludere produktnummerkoden (PNC), der står på typeskiltet.

Hvis du har andre spørgsmål om din opvaskemaskine, bedes du se servicebogen, der fulgte med dit apparat.

6. GRUNDLÆGGENDE INDSTILLINGER

Du kan konfigurere apparatet ved at ændre de grundlæggende indstillinger efter dine behov.

Nummer	Indstillinger	Værdier	Beskrivelse ¹⁾
1	Vandets hårdhed	Fra niveau 1L til niveau 10L (standard: 5L)	Juster niveauet af blødgøringsanlægget i henhold til vandets hårdhed.
2	Afspændingsmiddel	Fra niveau 0A til niveau 8A (standard: 5A)	Juster niveauet af afspændingsmiddel i overensstemmelse med den påkrævede dosis.
3	Slutlyd	On Off (standard)	Aktivere eller deaktivere lydssignalet for slutningen af et program.
4	Automatisk døråbner	On (standard) Off	Aktiver eller deaktiver AirDry.
5	Panelsignaler	On (standard) Off	Aktivere eller deaktivere lyden af knapperne, når der trykkes på dem.

Nummer	Indstillinger	Værdier	Beskrivelse ¹⁾
6	Senest valgte program	On Off (standard)	Aktivere eller deaktivere det automatiske valg af de senest anvendte programmer og tilvalg.

¹⁾ Se oplysningerne i dette kapitel for flere detaljer.

Du kan ændre de grundlæggende indstillinger i indstillingstilstand.

Når apparatet er i indstillingstilstand, repræsenterer linjerne af ECOMETER tilgængelige indstillinger. For hver indstilling blinker en dedikeret linje af ECOMETER.

Rækkefølgen af de grundlæggende indstillinger præsenteret i tabellen er også rækkefølgen af indstillingerne på ECOMETER:

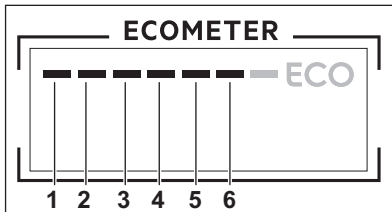

Vandets hårdhed

Tyske grader (°dH)	Franske grader (°fH)	mmol/l	Clarke-grader	Blødgøringsanlæggets niveau
47 - 50	84 - 90	8.4 - 9.0	58 - 63	10
43 - 46	76 - 83	7.6 - 8.3	53 - 57	9
37 - 42	65 - 75	6.5 - 7.5	46 - 52	8
29 - 36	51 - 64	5.1 - 6.4	36 - 45	7
23 - 28	40 - 50	4.0 - 5.0	28 - 35	6
19 - 22	33 - 39	3.3 - 3.9	23 - 27	5 ¹⁾
15 - 18	26 - 32	2.6 - 3.2	18 - 22	4
11 - 14	19 - 25	1.9 - 2.5	13 - 17	3
4 - 10	7 - 18	0.7 - 1.8	5 - 12	2
<4	<7	<0.7	< 5	1 ²⁾

¹⁾ Fabriksindstilling.

²⁾ Brug ikke salt på dette niveau.

6.1 Blødgøringsanlæg

Blødgøringsanlægget fjerner mineraler fra vandforsyningen, som ellers kan have en negativ virkning på opvaskeresultaterne og på apparatet.

Jo højere indholdet af disse mineraler er, desto hårdere er vandet. Vandets hårdhedsgrad måles i modsvarende skalaer.

Blødgøringsanlægget skal indstilles efter det lokale vands hårdhedsgrad. Oplysning om vandets hårdhedsgrad fås hos det lokale vandværk. Det er vigtigt at vælge det rette niveau for blødgøringsanlægget for at sikre gode vaskeresultater.

Uanset den type opvaskemiddel, der anvendes, skal den rette vandhårdhedsgrad indstilles for at holde kontrollampen for påfyldning af salt aktiv.



Multitabs med salt er ikke tilstrækkeligt effektive til at blødgøre hårdt vand.

Regenereringsproces

Med henblik på den korrekte vandblødgøringsdrift skal harpiksen på blødgøringsanordningen regenereres regelmæssigt. Denne proces er automatisk og er en del af den normale drift af opvaskemaskinen.

Når den foreskrevne mængde vand (se værdier i tabellen) er blevet brugt siden den forrige regenereringsproces, indledes en ny regenereringsproces mellem slutskylningen og programafslutningen.

Blødgøringsanlæggets niveau	Mængde vand (l)
1	250
2	100
3	62
4	47
5	25
6	17
7	10
8	5
9	3
10	3

I tilfælde af den høje vandblødgøringsindstilling kan den også forekomme i midten af programmet, før skylningen (to gange under et program). Regenerationsinitiering har ingen indflydelse på cyklussens varighed, medmindre den forekommer i midten af et program eller ved afslutningen af et program med en kort tørrefase. I sådanne tilfælde forlænger

regenereringen den samlede varighed af et program med yderligere 5 minutter.

Efterfølgende kan skylningen af vandblødgøringsanlægget, der varer 5 minutter, begynde i samme cyklus eller i begyndelsen af det næste program. Denne aktivitet øger det samlede vandforbrug i et program med yderligere 4 liter og det samlede energiforbrug i et program med yderligere 2 Wh. Skylningen af blødgøringsanlægget ender med en fuldstændig dræning.

Hver udført blødgørings skylning (muligvis mere end én i samme cyklus) kan forlænge programvarigheden med yderligere 5 minutter, når den forekommer på et hvilket som helst tidspunkt i begyndelsen eller i midten af et program.



Alle forbrugsværdier nævnt i dette afsnit bestemmes i overensstemmelse med den aktuelt gældende standard under laboratoriebetingselser med vandhårdhed 2,5 mmol/L i henhold til 2019/2022-forordningen (vandblødgøringsanlæg: niveau 3). Vandets tryk og temperatur såvel som variationerne i netforsyningen kan ændre værdierne.

6.2 Niveau af afspændingsmiddel

Afspændingsmiddel hjælper med at tørre tallerkener og fade, uden at de får pletter og striber. Det frigøres automatisk under den varme skyllefase. Det er muligt at indstille den frigivne mængde afspændingsmiddel.

Når afspændingsmiddelbeholderen er tom, tændes indikatoren for afspændingsmiddel for at meddele, at der skal påfyldes afspændingsmiddel. Hvis tørreresultaterne er tilfredsstillende med kun brug af multitabs, er det muligt at deaktivere beholderen og lampen. For at opnå det bedste resultat bør du dog altid bruge afspændingsmiddel og holde lampen for afspændingsmiddel aktivi.

For at deaktivere beholderen og lampen for afspændingsmiddel skal du indstille niveauet af afspændingsmiddel til 0A.

6.3 Slutlyd

Du kan aktivere et lydsignal, der udsendes, når programmet er færdigt.

- i** Der udsendes også lydsignaler, når der opstår en fejl i apparatet. Signalerne kan ikke slås fra.

6.4 AirDry

AirDry forbedrer tørreresultaterne. Apparatlågen åbnes automatisk under tørrefasen og forbliver på klem.

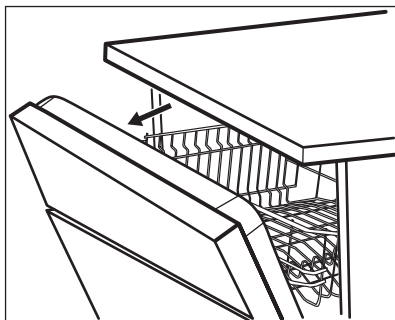

AirDry aktiveres automatisk med alle programmer.

- !** **FORSIGTIG!** Forsøg ikke at lukke apparatets låge inden for 2 minutter efter automatisk åbning. Det kan skade apparatet.

- !** **FORSIGTIG!** Hvis børn har adgang til apparatet, anbefaler vi at deaktivere AirDry. Den automatisk åbning af lugen kan udgøre en fare.

- i** Når AirDry åbner lugen, er Beam-on-Floor muligvis ikke helt synlige. Kig på betjeningspanelet for at se, om programmet er færdigt.

6.5 Panelsignaler

Knapperne på betjeningspanelet laver en kliklyd, når du trykker på dem. Du kan deaktivere denne lyd.

6.6 Senest valgte program

Du kan indstille det automatiske valg af de senest anvendte programmer og tilvalg.

Det seneste program, der blev afsluttet inden apparatets sluk, bliver gemt. Det vælges derefter automatisk, efter du har tændt apparatet.

Når det seneste programvalg er deaktiveret, er standardprogrammet ECO.

6.7 Indstillingsfunktion

Sådan navigeres der i indstillingstilstand

Du kan navigere i indstillingstilstand ved hjælp af MY TIME-valglinjen.

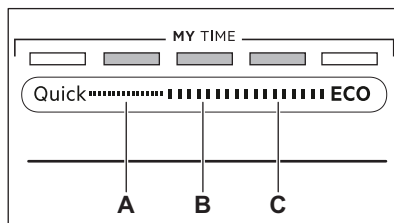

A. Førrige-knap

B. OK-knap

C. Næste-knap

Brug **Førrige** og **Næste** til at skifte mellem de grundlæggende indstillinger og for at ændre deres værdi.

Brug **OK** for at gå ind i den valgte indstilling og for at bekræfte ændring af dens værdi.

Sådan åbnes indstillingstilstand

Du kan gå ind i indstillingstilstand, inden du starter et program. Du kan ikke gå ind i indstillingstilstand, mens programmet kører.

Tryk og hold **Quick** og **ECO** nede samtidigt i ca. 3 sekunder for at gå ind i indstillingstilstand.
Lampen relateret til **Forrige**, **OK** og **Næste** er tændt.

Sådan ændres en indstilling

Kontrollér, at apparatet er i indstillingstilstand.

1. Brug **Forrige** eller **Næste** til at vælge linjen af ECOMETER dedikeret til den ønskede indstilling.
 - Linjen af ECOMETER dedikeret til den valgte indstilling blinker.
 - Displayet viser den aktuelle indstillingsværdi.
2. Tryk på **OK** for at åbne indstillingen.
 - Linjen af ECOMETER dedikeret til den valgte indstilling er tændt. De andre linjer er slukkede.

- Den nuværende indstillingsværdi blinker.
3. Tryk på **Forrige** eller **Næste** for at ændre værdien.
 4. Tryk på **OK** for at bekræfte indstillingen.
 - Den nye indstilling er gemt.
 - Apparatet vender tilbage til listen over grundlæggende indstillinger.
 5. Tryk og hold **Quick** og **ECO** nede samtidigt i ca. 3 sekunder for at afslutte indstillingstilstand.
Apparatet vender tilbage til programvalg.
De gemte indstillinger forbliver, indtil du ændrer dem igen.

7. FØR FØRSTE ANVENDELSE

1. **Sørg for, at blødgøringsanlæggets aktuelle niveau svarer til vandforsyningsens hårdhed. Hvis ikke, bør du justere niveauet for blødgøringsanlægget.**
2. Fyld saltbeholderen.
3. Fyld beholderen til afspændingsmiddel.
4. Åbn for vandhanen.
5. Start programmet Quick for at fjerne rester fra fremstillingsprocessen. Brug ikke opvaskemiddel, og fyld ikke service i kurvene.

Efter at have startet programmet genfylder apparatet resinen i vandblødgøringsanlægget i op til 5 minutter. Opvaskefasen starter først, når denne procedure er afsluttet. Proceduren gentages periodisk.

7.1 Saltbeholderen



FORSIGTIG!

Brug groft salt, der kun er beregnet til opvaskemaskiner. Fint salt øger risikoen for korrosion.

Saltet bruges til at gøre blødgøringsanlægget klar til drift og til at

sikre gode opvaskeresultater i daglig brug.

Sådan fyldes saltbeholderen

1. Drej hættten på saltbeholderen mod uret, og fjern den.
2. Hæld en liter vand i saltbeholderen (kun første gang).
3. Fyld saltbeholderen med 1 kg salt (indtil den er fuld).

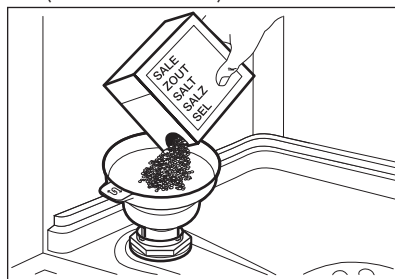

4. Ryst forsigtigt tragten i dens håndtag for at få de sidste korn indeni.
5. Fjern saltet rundt om saltbeholderens åbning.

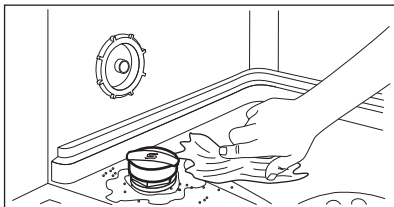

6. Drej hættten på saltbeholderen med uret for at lukke saltbeholderen.



FORSIGTIG!

Der kan løbe vand og salt ud af saltbeholderen, når du fylder den. Start øjeblikkeligt et program, efter du har fyldt saltbeholderen, for at forhindre korrosion.



FORSIGTIG!

Brug kun afspændingsmiddel beregnet til opvaskemaskiner.

1. Tryk på udløserelementet (A) for at åbne låget (B).
2. Hæld afspændingsmidlet i beholderen (C), indtil væsken når mærket "FILL".
3. Tør spildt afspændingsmiddel op med en sugende klud, så der ikke dannes for meget skum.
4. Luk lågen. Sørg for, at låget låses på plads.

7.2 Sådan fyldes beholderen til afspændingsmiddel

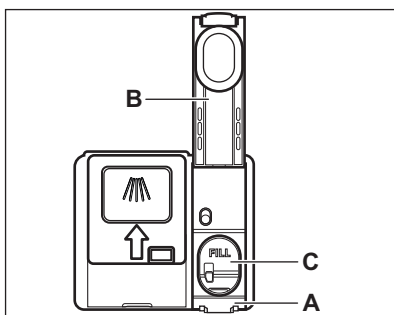

8. DAGLIG BRUG

1. Åbn for vandhanen.
2. Tryk på ①, og hold den nede, indtil apparatet tændes.
3. Fyld saltbeholderen, hvis den er tom.
4. Fyld beholderen til skyllemiddel, hvis den er tom.
5. Fyld kurvene.
6. Påfyld opvaskemiddel.
7. Valg og start af et program.
8. Luk vandhanen, når programmet er færdigt.

8.1 Brug af opvaskemiddel

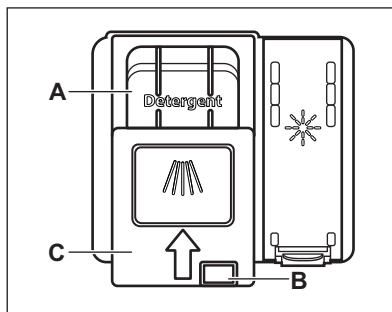

**FORSIGTIG!**

Brug kun opvaskemiddel beregnet til opvaskemaskiner.

1. Tryk på udløserknappen **(B)** for at åbne låget **(C)**.
2. Fyld opvaskemiddel i rummet til opvaskemiddel **(A)**. Du kan bruge opvaskemiddel i form af tabs, pulver eller gelé.
3. Hvis opvaskeprogrammet har et trin med forvask, anbringes en lille mængde opvaskemiddel på den inderste del af apparatets låge.
4. Luk lågen. Sørg for, at låget låses på plads.

8.2 Sådan vælges og startes et program med MY TIME-valglinjen

1. Skub din finger over MY TIME-valglinjen for at vælge et passende program.
 - Lampen relateret til det valgte program er tændt.
 - ECOMETER indikerer niveauet af energi- og vandforbrug.
 - Displayet viser programmets varighed.
2. Aktiver gældende EXTRAS, om ønsket.
3. Luk apparatets låge for at starte programmet.

8.3 Sådan aktiveres EXTRAS

1. Vælg et program med MY TIME-valglinjen.
2. Tryk på knappen for det tilvalg, du ønsker at aktivere.
 - Lampen relateret til knappen er tændt.
 - Displayet viser den opdaterede programvarighed.
 - ECOMETER indikerer det opdaterede niveau af energi- og vandforbrug.



Som standard skal tilvalg slås til hver gang, inden du starter et program. Hvis det seneste programvalg er aktiveret, bliver de gemte tilvalg automatisk aktiveret sammen med programmet.



Dette tilvalg kan ikke slås til eller fra, mens et program er i gang.



Ikke alle tilvalg er kompatible med hinanden.



Aktivering af tilvalg øger ofte vand- og energiforbruget samt programvarigheden.

8.4 Sådan starter du AUTO Sense-programmet

1. Tryk på **AUTO Sense**.
 - Lyset relateret til knappen er tændt.
 - Displayet viser den længst mulige programvarighed.



MY TIME og EXTRAS er ikke gældende for dette program.

2. Luk apparatets låge for at starte programmet.

Apparatet registrerer typen af opvask og justerer et passende opvaskeprogram. Under programmet fungerer sensorerne adskillige gange, og det indledende program kan blive reduceret.

8.5 Sådan kan du udskyde programmets start

1. Vælg et program.
2. Tryk på  gentagne gange, indtil displayet viser den ønskede udskydelse (fra 1-24 timer). Lampen relateret til knappen er tændt.
3. Luk apparatets låge for at starte nedtællingen.

Mens nedtællingen er i gang, kan den udskudte tid og programvalget ikke ændres.

Når nedtællingen er slut, starter programmet.

8.6 Hvordan du annullerer den senere start, mens nedtællingen er i gang

Tryk på , og hold den nede i ca. 3 sekunder.

Apparatet vender tilbage til programvalg.

-  Hvis du annullerer den senere start, skal du vælge programmet igen.

8.7 Sådan annulleres et igangsat program

Tryk på , og hold den nede i ca. 3 sekunder.

Apparatet vender tilbage til programvalg.

-  Sørg for, at der er opvaskemiddel i beholderen til opvaskemiddel, inden der startes et nyt program.

8.8 Åbning af lågen, mens apparatet er i gang

Hvis du åbner lågen, mens et program er i gang, stopper apparatet. Det kan

påvirke energiforbruget og programmets varighed. Efter du har lukket lågen, fortsætter apparatet fra det sted, hvor det blev afbrudt.

-  Hvis lågen er åben i mere end 30 sekunder under tørrefasen, afsluttes det igangværende program. Det sker ikke, hvis lågen åbnes af AirDry-funktionen.

8.9 Auto Off-funktionen

Denne funktion sparer energi ved at slukke for apparatet, når det ikke er i drift.

Funktion går automatisk i gang:

- Når programmet er afsluttet.
- Efter 5 minutter, hvis et program ikke var gået i gang.

8.10 Program slut

Når programmet er færdigt, viser displayet 0:00.

Auto Off-funktionen slukker automatisk for apparatet.

Alle knapper er inaktive, bortset fra tænd/sluk-knappen.

9. RÅD OG TIPS

9.1 Generelt

Følg nedenstående tips for at sikre optimale rengørings- og tørreresultater i den daglige brug og for at beskytte miljøet.

- Opvask af tallerkner i opvaskemaskinen som beskrevet i brugervejledningen bruger normalt mindre vand og energi end at vaske tallerkner op i hånden.
- Fyld opvaskemaskinen til dens fulde kapacitet for at spare vand og energi. For at opnå de bedste

opvaskeresultater skal du arrangere genstande i kurvene som beskrevet i brugervejledningen og ikke overfylde kurvene.

- Forskyl ikke service i hånden. Det øger vand- og energiforbruget. Vælg om nødvendigt et program med forskyl.
- Fjern større madrester fra tallerkner og tomme kopper og glas, inden du sætter dem ind i apparatet.
- Læg kogegrej med fastbrændt mad i blød eller, skur det let, inden du vasker det i apparatet.

- Sørg for, at genstandene i kurvene ikke rører eller dækker hinanden. Kun da kan vandet nå helt ind til tallerkenerne og vaske dem.
- Du kan bruge opvaskemiddel, afspændingsmiddel og salt separat, eller du kan bruge multitabs (f.eks. "Alt-i-1"). Følg vejledningen på pakningen.
- Vælg et program i overensstemmelse med typen af opvask og graden af snavs. ECO tilbyder den mest effektive brug af vand og energiforbrug.
- For at forhindre ophobning af kalk i apparatet:
 - Påfyld saltbeholderen, når det er nødvendigt.
 - Brug den anbefalede mængde opvaskemiddel og afspændingsmiddel.
 - Sørg for, at blødgøringsanlæggets aktuelle niveau svarer til vandforsyningens hårdhed.
 - Følg instruktionerne i kapitlet "**Vedligeholdelse og rengøring**".

9.2 Brug af salt, afspændingsmiddel og opvaskemiddel

- Brug kun salt, afspændingsmiddel og opvaskemiddel beregnet til opvaskemaskine. Andre produkter kan beskadige apparatet.
- I områder med hårdt og meget hårdt vand anbefaler vi at bruge almindeligt opvaskemiddel (pulver, gelé, tabletter uden ekstra midler), afspændingsmiddel og salt separat for at opnå optimale rengørings- og tørreresultater.
- Opvasketabletter opløses ikke helt ved korte programmer. Det anbefales, at du benytter opvasketabletter til lange programmer for at undgå rester af opvaskemidler på bordservicet.
- Brug altid den rigtige mængde opvaskemiddel. Utilstrækkelig dosering af opvaskemiddel kan resultere i dårlige opvaskeresultater og filmdannelse eller pletter af hårdt vand på genstande. Brug af for meget opvaskemiddel med blødt eller blødgjort vand resulterer i rester af

opvaskemiddel på tallerkenerne. Juster mængden af opvaskemiddel baseret på vandets hårdhed. Se anvisningerne på opvaskemidlets emballage.

- Brug altid den rigtige mængde afspændingsmiddel. Utilstrækkelig dosering af afspændingsmiddel reducerer tørreresultaterne. Brug af meget afspændingsmiddel resulterer i blålige lag på genstandene.
- Kontrollér, at vandblødgøringsniveauet er i orden. Hvis niveauet er for højt, kan den øgede mængde salt i vandet resultere i rust på bestik.

9.3 Gør følgende, hvis du ønsker at holde op med at bruge multitabletter

Udfør følgende trin, inden du starter med at bruge separat opvaskemiddel, salt og afspændingsmiddel:

1. Indstil det højeste niveau for blødgøringsanlæg.
2. Sørg for, at saltbeholderen og beholderen til afspændingsmiddel er fuld.
3. Start programmet Quick. Tilføj ikke opvaskemiddel, og fyld ikke service i kurvene.
4. Justér blødgøringsanlægget til det lokale vands hårdhedsgrad, når programmet er slut.
5. Justér doseringen af afspændingsmiddel.

9.4 Før programmet startes

Inden du starter programmet, skal du være sikker på, at:

- Filtrene er rene og korrekt sat i.
- Hætten til saltbeholderen er spændt.
- Spulearmene ikke er tilstoppet.
- Der er nok salt og afspændingsmiddel (medmindre du bruger multitabletter).
- Genstandene er lagt korrekt i kurvene.
- Det valgte program passer til opvaskens art og graden af snavs.
- Der anvendes den rette mængde opvaskemiddel.

9.5 Fyldning af kurvene

- Brug altid hele kurveområdet.
- Fyld kun opvaskemaskinen med service/bestik/glas og andre dele, som tåler maskinopvask.
- Vask ikke genstande i apparatet, der er lavet af træ, horn, aluminium, tin og kobber, da de kan revne, blive forvrængede, misfarvede eller opskårne.
- Vask ikke ting i opvaskemaskinen, som kan opsuge vand (svampe, klude).
- Stil hule ting (f.eks. kopper, glas og gryder) med åbningen nedad.
- Sørg for, at glas ikke rører hinanden.
- Læg de lette ting i øverste kurv. Sørg for, at tingene ikke kan flytte sig frit.

- Læg bestik og små ting i bestikkurven.
- Sørg for, at spulearmene kan bevæge sig frit, før du starter et opvaskeprogram.

9.6 Tømning af kurvene

1. Lad servicet køle af, før du tager det ud af maskinen. Varme genstande beskadiges nemt.
2. Tøm først nederste kurv og derefter øverste kurv.



Efter programmet er afsluttet, kan der stadigvæk være vand på apparatets indvendige overflader.

10. VEDLIGEHOLDELSE OG RENGØRING



ADVARSEL!

Sluk for apparatet, og tag stikket ud af kontakten inden anden vedligeholdelse end at køre programmet Machine Care.



Tilsmudsede filtre og tilstoppede spulearme påvirker vaskeresultaterne negativt. Kontrollér disse elementer jævnligt og rengør dem, om nødvendigt.

10.1 Machine Care

Machine Care er et program udviklet til at rengøre apparatets inderside med optimale resultater. Det fjerner ophobninger af kalk og fedt.

Når apparatet registrerer behovet for rengøring, lyser lampen . Start Machine Care-programmet for at rengøre apparatets inderside.

Sådan starter du Machine Care-programmet



Inden du starter Machine Care-programmet, skal du rense filtrene og spulearmene.

1. Brug en afkalker eller et rengøringsprogram, der er udviklet specifikt til opvaskemaskiner. Følg vejledningen på pakningen. Fyld ikke tallerkener i kurvene.
2. Tryk og hold + og **AUTO Sense** nede samtidigt i ca. 3 sekunder.

Lamperne  og  blinker. Displayet viser programvarigheden.

3. Luk apparatets låge for at starte programmet.

Når programmet er færdigt, er lampen  slukket.

10.2 Indvendig rengøring

- Rengør apparatet omhyggeligt, herunder lågens gummipakning, med en blød og fugtig klud.
- Brug ikke slibende midler, skuresvampe eller opløsningsmidler, skarpe redskaber, stærke kemikalier, skurepulver eller opløsningsmidler.
- Brug et rengøringsprodukt, der er specifikt beregnet til opvaskemaskiner mindst hver anden måned for at bevare dit apparats ydeevne. Følg omhyggeligt anvisningerne på produktets emballage.
- Start Machine Care-programmet for en optimal opvask.

10.3 Fjernelse af fremmedlegemer

Kontroller filtrene og bundkarret efter hver brug af opvaskemaskinen.

Fremmedlegemer (f.eks. glasstykker, plastik, knogler eller tandstikker osv.) reducerer opvaskeydelsen og kan forårsage beskadigelse af dræningspumpen.

1. Demonter filtersystemet som beskrevet i dette kapitel.
2. Fjern eventuelle fremmedlegemer med hånden.



FORSIGTIG!

Hvis du ikke kan fjerne genstandene, bedes du kontakte et autoriseret servicecenter.

3. Genmonter filtrene som beskrevet i dette kapitel.

10.4 Udvendig rengøring

- Rengør apparatet med en fugtig, blød klud.
- Brug kun et neutralt rengøringsmiddel.
- Brug ikke slibende midler, skuresvampe eller opløsningsmidler.

10.5 Rengøring af filtre

Filtersystemet består af 3 dele.

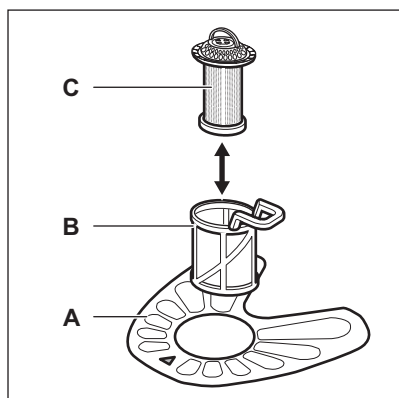

1. Drej filteret (B) mod uret, og tag det ud.

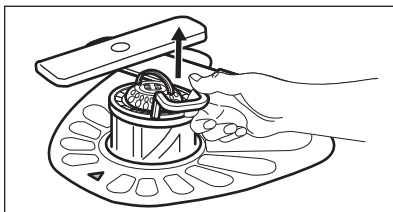
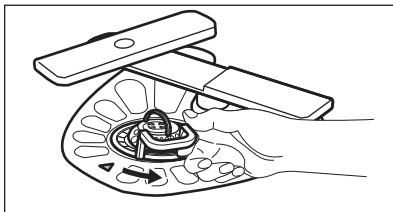

2. Tag filteret (C) ud af filteret (B).
3. Tag det flade filter (A) ud.

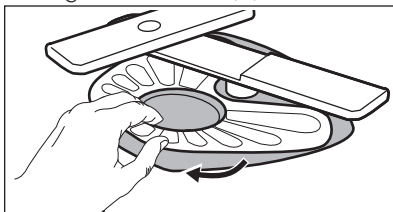

4. Skyl filtrene.

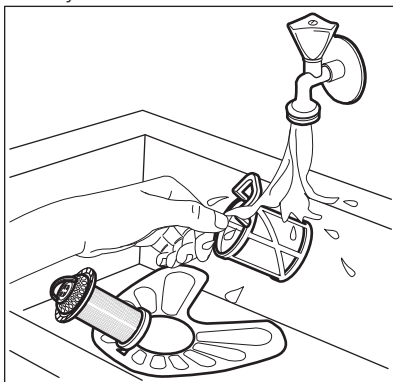

5. Sørg for, at der ikke er madrester eller snavs i eller omkring bundkarrets kant.
6. Sæt det flade filter (A) på plads. Sørg for, at det sidder korrekt fast under de 2 skinner.

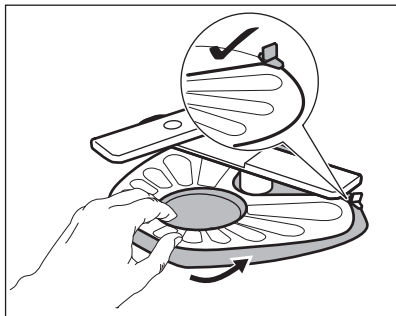

7. Saml filterne (B) og (C).
8. Sæt filteret (B) på plads i det flade filter (A). Drej det med uret, indtil det klikker på plads.

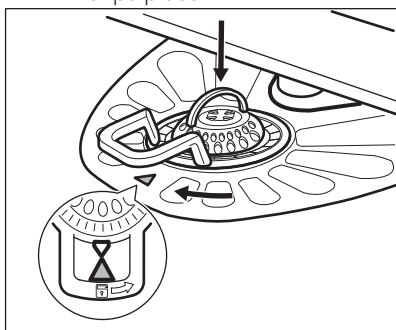

FORSIGTIG!

Hvis filterne sidder forkert, kan det give dårlige opvaskeresultater og beskadige apparatet.

10.6 Rengøring af den nederste spulearm

Vi anbefaler, at du regelmæssigt rengør den nederste spulearm for at undgå, at snavs stopper hullerne til.

Tilstoppede huller kan resultere i utilfredsstillende opvaskeresultater.

1. Træk den nedre spulearm opad for at fjerne den.

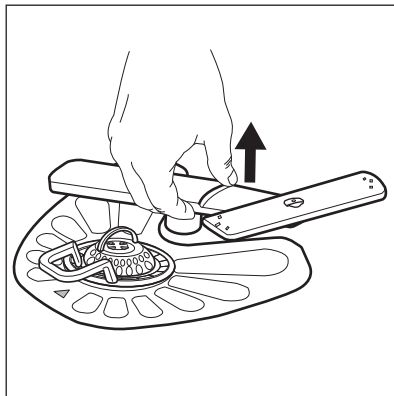

2. Skyl spulearmen under rindende vand. Brug et tyndt og spidst redskab, som f.eks. en tandstikker, til at fjerne partikler af snavs fra hullerne.

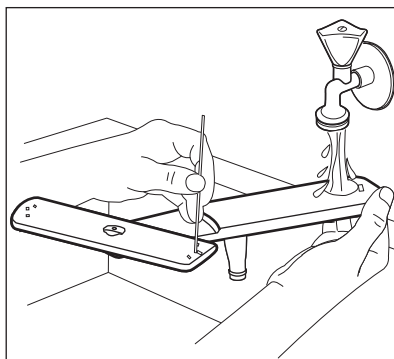

3. Tryk spulearmen nedad for at installere den igen.

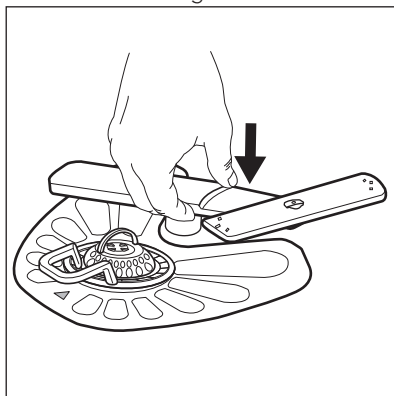

10.7 Rengøring af de øvre spulearme

Vi anbefaler, at du regelmæssigt rengør de øvre spulearme for at undgå, at snavs stopper hullerne til. Tilstoppede huller kan resultere i utilfredsstillende opvaskeresultater.

De øvre spulearme er placeret under den øvre kurv. Spulearmene (B) er installeret i kanalen (A) med monteringselementerne (C).

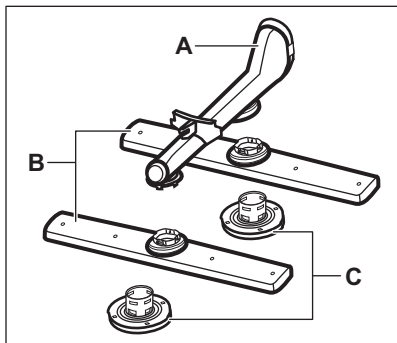

1. Træk den øverste kurv ud.
2. Drej monteringselementet med uret for at frakoble spulearmen.

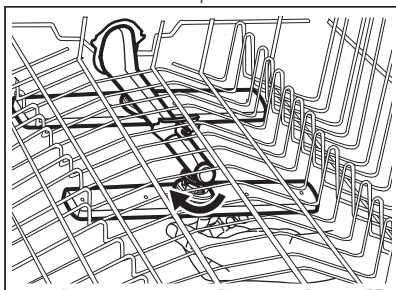

3. Skyl spulearmen under rindende vand. Brug et tyndt og spidst redskab, som f.eks. en tandstikker, til at fjerne partikler af snavs fra hullerne.

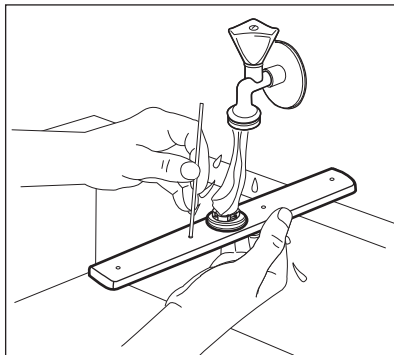

4. For at installere spulearmen igen skal du indsætte monteringselementet i spulearmen og fastgøre den i kanalen ved at dreje den mod uret. Sørg for, at monteringselementet låses på plads.

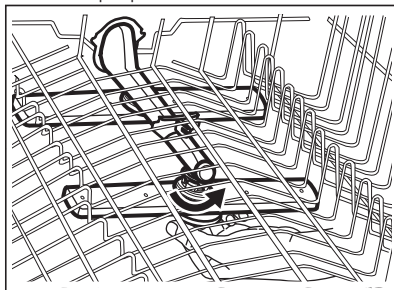

11. FEJLFINDING



ADVARSEL!

Forkert reparation af apparatet kan udgøre en fare for brugerens sikkerhed. Eventuelle reparationer skal udføres af kvalificeret personale.

Størstedelen af de problemer, der kan opstå, kan løses, uden at det er

nødvendigt at kontakte et autoriseret servicecenter.

Se nedenstående tabel for information om mulige problemer.

Ved visse fejlfunktioner viser displayet en alarmkode.

Problem og alarmkode	Mulig årsag og løsning
Du kan ikke tænde for apparatet.	<ul style="list-style-type: none"> • Sørg for, at netstikket er sat rigtigt i stikkontakten. • Kontrollér, at der ikke er en sprunget sikring i sikringsdåsen.
Programmet starter ikke.	<ul style="list-style-type: none"> • Kontrollér, at apparatets låge er lukket. • Hvis den udskudte start er indstillet, kan du annullere indstillingen eller vente på, at nedtællingen er færdig. • Apparatet genfylder resinen i blødgøringsanlægget. Det kan tage ca. 5 minutter.
Apparatet fyldes ikke med vand. Displayet viser i10 eller i11 .	<ul style="list-style-type: none"> • Kontrollér, at der åbnet for vandhanen. • Sørg for, at vandtrykket ikke er for lavt. Kontakt det lokale vandværk for at få disse oplysninger. • Kontrollér, at vandhanen ikke er tilstoppet. • Sørg for, at filteret i tilløbsslangen ikke er tilstoppet. • Kontrollér, at tilløbsslangen ikke er knækket eller bøjet.
Apparatet tømmer ikke vandet ud. Displayet viser i20 .	<ul style="list-style-type: none"> • Kontrollér, at vaskens vandlås ikke er tilstoppet. • Kontrollér, at det indvendige filtersystem ikke er tilstoppet. • Kontrollér, at afløbsslangen ikke er knækket eller bøjet.
Overløbsikringen er blevet udløst. Displayet viser i30 .	<ul style="list-style-type: none"> • Luk for vandhanen. • Sørg for, at apparatet er installeret korrekt. • Sørg for, at kurvene er fyldt som beskrevet i brugervejledningen.
Funktionsfejl i sensoren til detektion af vandniveau. Displayet viser i41 - i44 .	<ul style="list-style-type: none"> • Kontrollér, at filtrene er rene. • Sluk og tænd for apparatet.
Funktionsfejl i vaskepumpen eller dræningspumpen. Displayet viser i51 - i59 eller i5A - i5F .	<ul style="list-style-type: none"> • Sluk og tænd for apparatet.
Temperaturen af vandet inde i apparatet er for høj, eller der opstod en funktionsfejl i temperatursensoren. Displayet viser i61 eller i69 .	<ul style="list-style-type: none"> • Sørg for, at temperaturen af det tilførte vand ikke overstiger 60°C. • Sluk og tænd for apparatet.
Teknisk funktionsfejl af apparatet. Displayet viser iC0 eller iC3 .	<ul style="list-style-type: none"> • Sluk og tænd for apparatet.
Niveauet af vandet i apparatet er for højt. Displayet viser iF1 .	<ul style="list-style-type: none"> • Sluk og tænd for apparatet. • Kontrollér, at filtrene er rene. • Sørg for, at udløbsslangen er installeret i den rigtige højde over gulvet. Se installationsinstruktionerne.
Apparatet stopper og starter flere gange under drift.	<ul style="list-style-type: none"> • Det er normalt. Det giver optimale rengøringsresultater og energibesparelser.

Problem og alarmkode	Mulig årsag og løsning
Programmet varer for længe.	<ul style="list-style-type: none"> • Hvis den udskudte start er indstillet, kan du annullere den eller vente på, at nedtællingen er færdig. • Aktivering af tilvalg kan øge programmets varighed.
Den resterende tid på displayet øges og springer næsten hen til slutningen af programvarigheden.	<ul style="list-style-type: none"> • Dette er ikke en fejl. Maskinen fungerer korrekt.
Lille lækage fra apparatets låge.	<ul style="list-style-type: none"> • Apparatet er ikke i vater. Løsn eller stram de justerbare ben (hvis relevant). • Apparatets låge står ikke centralt på karret. Indstil det bageste ben (hvis relevant).
Apparatets låge er svær at lukke.	<ul style="list-style-type: none"> • Apparatet er ikke i vater. Løsn eller stram de justerbare ben (hvis relevant). • Dele af bordservicet stikker ud fra kurvene.
Raslende eller bankende lyde indvendigt fra apparatet.	<ul style="list-style-type: none"> • Bordservicet ligger ikke ordentligt i kurvene. Se brochuren til fyldning af kurve. • Sørg for, at spulearmene kan rotere frit.
Apparatet udløser afbryderen.	<ul style="list-style-type: none"> • Strømstyrken er utilstrækkelig til at forsyne alle anvendte apparater samtidigt. Kontrollér kontaktstrømstyrken og målerens kapacitet eller sluk for et af de anvendte apparater. • Intern elektrisk fejl i apparatet. Kontakt et autoriseret servicecenter.

Når du har kontrolleret apparatet, skal du slukke og tænde for apparatet. Kontakt et autoriseret servicecenter, hvis problemet opstår igen.

Kontakt et autoriseret servicecenter i forbindelse med alarmkoder, der ikke er beskrevet i tabellen.





ADVARSEL!

Undgå at bruge apparatet, før problemet er fuldstændig løst. Tag apparatets stik ud af kontakten, og sæt det ikke i igen, før du er sikker på, at det fungerer korrekt.

PNC findes på dataskiltet på apparatets dør. Du kan også se PNC på kontrolpanelet.

Inden du kontrollerer PNC, skal du sørge for, at apparatet er i programvalget.

1. Tryk og hold  og **AUTO Sense** nede samtidigt i ca. 3 sekunder. Displayet viser dit apparats PNC.
2. For at gå ud af PNC-præsentationen skal du trykke på  og **AUTO Sense** samtidig og holde dem nede i ca. 3 sekunder.

Apparatet vender tilbage til programvalg.

11.1 Produktnummerkoden (PNC)

Hvis du kontakter et autoriseret servicecenter, skal du give produktnummerkoden på dit apparat.

11.2 Opvaske- og tørringsresultaterne er utilfredsstillende

Problemer	Mulig årsag og løsning
Dårlig opvask.	<ul style="list-style-type: none"> • Se "Daglig brug", "Råd og tips" og brochuren til fyldning af kurv. • Brug mere intensivt opvaskeprogram. • Aktiver tilvalget ExtraPower for at forbedre opvaskeresultaterne af et valgt program. • Rengør spulearmens dyser og filter. Se "Vedligeholdelse og rengøring".
Dårlig tørring.	<ul style="list-style-type: none"> • Bordservice blev efterladt for længe i det lukkede apparat. Aktiver AirDry for at indstille den automatiske åbning af lugen og for at forbedre tørringen. • Der er intet afspændingsmiddel, eller der er ikke blevet doseret nok afspændingsmiddel. Fyld beholderen til skyllemiddel, eller indstil skyllemidlets niveau til et højere niveau. • Det kan skyldes kvaliteten af afspændingsmidlet. • Vi anbefaler altid at bruge afspændingsmiddel, selv sammen med multitabletter. • Det kan være nødvendigt at tørre plastikgenstande med et viskestykke. • Programmet har intet tørretrin. Se under "Programoverblik".
Der er hvidlige striber eller en blålig belægning på glas og service.	<ul style="list-style-type: none"> • Der er for meget afspændingsmiddel. Sæt afspændingsmiddelniveauet til et lavere niveau. • Der er for meget opvaskemiddel.
Der er pletter og tørre vanddråber på glas og tallerkener.	<ul style="list-style-type: none"> • Der er for lidt afspændingsmiddel. Sæt afspændingsmiddelniveauet til et højere niveau. • Det kan skyldes kvaliteten af afspændingsmidlet.
Apparatets inderside er våd.	<ul style="list-style-type: none"> • Det er ikke en fejl i apparatet. Fugtig luft kondenserer på apparatsiderne.
Usædvanlig skum under opvask.	<ul style="list-style-type: none"> • Brug opvaskemiddel beregnet til opvaskemaskiner. • Der er en lækage i beholderen til afspændingsmiddel. Kontakt et autoriseret servicecenter.
Spor af rust på bestik.	<ul style="list-style-type: none"> • Der er for meget salt i det vand, der bruges til opvask. Se "Blødgøringsanlægget". • Bestik af sølv og rustfrit stål blev anbragt sammen. Undgå at placere genstande af sølv og rustfrit stål i nærheden af hinanden.

Problemer	Mulig årsag og løsning
Der er rester af opvaskemiddel i beholderen i slutningen af programmet.	<ul style="list-style-type: none"> • Opvasketabletten sad fast i beholderen og blev derfor ikke helt opløst. • Vand kan ikke vaske opvaskemiddel væk fra beholderen. Sørg for, at spulearmene ikke er blokeret eller tilstoppet. • Sørg for, at genstandene i kurvene ikke forhindrer låget på beholderen til opvaskemiddel i at blive åbnet.
Lugte i apparatet.	<ul style="list-style-type: none"> • Se "Indvendig rengøring". • Start Machine Care-programmet med en afkalker eller et rengøringsprodukt beregnet til opvaskemaskiner.
Kalkaflejring på bordservice, på karret og på lågens inder-side.	<ul style="list-style-type: none"> • Saltniveauet er lavt, kontroller påfyldningslampen. • Hætten til saltbeholderen er løs. • Vandet fra hanen er hårdt. Se "Blødgøringsanlægget". • Brug salt og indstil regenerering af vandets blødgøringsanlæg, selv når der anvendes multitabs. Se "Blødgøringsanlægget". • Start Machine Care-programmet med en afkalker beregnet til opvaskemaskiner. • Hvis der stadigvæk er kalkaflejring, bør du rengøre apparatet med rengøringsmidler, der er beregnet specifikt til dette formål. • Prøv et andet opvaskemiddel. • Kontakt producenten af opvaskemidlet.
Mat, affarvet eller krakeleret bordservice.	<ul style="list-style-type: none"> • Sørg for, at det kun er genstande, som kan komme i opvaskemaskine, der bliver vasket i apparatet. • Fyld og tøm kurven forsigtigt. Se brochuren til fyldning af kurve. • Læg de sarte ting i øverste kurv. • Aktiver tilvalget GlassCare for at sikre speciel pleje af glas og sarte genstande.



Se "**Før ibrugtagning**", "**Daglig brug**" eller "**Råd og tips**" for andre mulige årsager.

12. TEKNISK INFORMATION

Mål	Bredde/højde/dybde (mm)	446 / 818 - 898 / 550
Tilslutning, el ¹⁾	Spænding (V)	220 - 240
	Frekvens (Hz)	50
Vandforsyningens tryk	Min./maks. bar (MPa)	0.5 (0.05) / 8 (0.8)

Vandtilførsel	Koldt vand eller varmt vand ²⁾	maks. 60 °C
Kapacitet	Antal kuverter	9
Strømforbrug	Tændt funktion (W)	5.0
	Slukket funktion (W)	0.50

¹⁾ Se typeskiltet for andre værdier.

²⁾ Hvis det varme vand leveres af alternativ energikilde (f.eks. solfangere), bruges tilslutning til varmt vand for at spare på energien.

12.1 Link til EU EPREL-databasen

QR-koden på energimærket forsynet med apparatet indeholder et weblink til registreringen af dette apparat i EU EPREL-databasen. Opbevar energimærket til reference sammen med brugervejledningen og alle andre dokumenter, der følger med dette apparat.

Det er muligt at finde information relateret til produktets ydelse i EU EPREL-databasen ved hjælp af linket <https://eprel.ec.europa.eu> og modelnavnet og produktnummeret, som du kan finde på apparatets typeskilt. Se kapitlet "Produktbeskrivelse".

Få mere detaljeret information om energimærket på www.theenergylabel.eu.

13. MILJØHENSYN

Genbrug materialer med symbolet . Anbring emballagematerialet i passende beholdere til genbrug. Hjælp med at beskytte miljøet og menneskelig sundhed samt at genbruge affald af elektriske og elektroniske apparater.

Kasser ikke apparater, der er mærket med symbolet , sammen med husholdningsaffaldet. Lever produktet tilbage til din lokale genbrugsplads eller kontakt din kommune.

INHOUDSOPGAVE

1. VEILIGHEIDSINFORMATIE.....	28
2. VEILIGHEIDSVOORSCHRIFTEN.....	30
3. PRODUCTBESCHRIJVING.....	32
4. BEDIENINGSPANEEL.....	33
5. PROGRAMMAKEUZE.....	34
6. BASISINSTELLINGEN	37
7. VOORDAT U HET APPARAAT VOOR DE EERSTE KEER GEBRUIKT.....	41
8. DAGELIJKS GEBRUIK.....	42
9. AANWIJZINGEN EN TIPS.....	44
10. ONDERHOUD EN REINIGING.....	46
11. PROBLEEMOPLOSSING.....	50
12. TECHNISCHE INFORMATIE.....	54

VOOR PERFECTE RESULTATEN

Bedankt dat u voor dit AEG-product heeft gekozen. Dit apparaat is ontworpen om vele jaren uitstekend te presteren, met innovatieve technologieën die het leven gemakkelijker helpen maken – functies die gewone apparaten wellicht niet hebben. Neem een paar minuten de tijd om het door te lezen zodat u er optimaal van kunt profiteren.

Ga naar onze website voor:



Advies over gebruik, brochures, het oplossen van problemen, onderhouds- en reparatie-informatie:

www.aeg.com/support



Registreer uw product voor een betere service:

www.registeraeg.com



Koop accessoires, verbruiksartikelen en originele reserveonderdelen voor uw apparaat:

www.aeg.com/shop

KLANTENSERVICE

Gebruik altijd originele onderdelen.

Als u contact opneemt met de klantenservice zorg dat u de volgende gegevens bij de hand hebt: Model, productnummer, serienummer.

De informatie staat op het typeplaatje.

 Waarschuwing / Belangrijke veiligheidsinformatie

 Algemene informatie en tips

 Milieu-informatie

Wijzigingen voorbehouden.

1. VEILIGHEIDSINFORMATIE

Lees zorgvuldig de meegeleverde instructies voor installatie en gebruik van het apparaat. De fabrikant is

niet verantwoordelijk voor verwondingen of schade die voortvloeit uit de onjuiste installatie of het onjuiste gebruik. Bewaar de instructies altijd op een veilige, toegankelijke plek voor toekomstig gebruik.

1.1 Veiligheid van kinderen en kwetsbare mensen

- Dit apparaat kan worden gebruikt door kinderen van 8 jaar en ouder en door mensen met beperkte lichamelijke, zintuiglijke of verstandelijke vermogens of een gebrek aan ervaring en kennis, indien zij onder toezicht staan of instructies hebben gekregen over het veilig gebruiken van het apparaat en indien zij de eventuele gevaren begrijpen.
- Kinderen tussen de 3 en 8 jaar oud en personen met zware en complexe beperkingen dienen altijd uit de buurt van het apparaat te worden gehouden, tenzij ze voortdurend onder toezicht staan.
- Kinderen jonger dan 3 jaar dienen, mits zij voortdurend onder toezicht staan, bij het apparaat uit de buurt te worden gehouden.
- Laat kinderen niet met het apparaat spelen.
- Houd reinigingsmiddelen uit de buurt van kinderen.
- Houd kinderen en huisdieren uit de buurt van het apparaat als de deur open is.
- Kinderen mogen zonder toezicht geen reinigings- en onderhoudswerkzaamheden aan het apparaat uitvoeren.

1.2 Algemene veiligheid

- Dit apparaat is bedoeld voor gebruik in huishoudelijke en soortgelijke toepassingen, zoals:
 - boerderijen; personeelskeukens in winkels, kantoren of andere werkomgevingen;
 - door gasten in hotels, motels, bed&breakfasts- en andere woonomgevingen.
- De specificatie van dit apparaat niet wijzigen.
- De waterdruk (minimaal en maximaal) moet liggen tussen 0.5 (0.05) / 8 (0.8) bar (MPa)

- Volg het maximale aantal 9 plaatsen.
- Als de voedingskabel beschadigd is, moet de fabrikant, een erkende serviceverlener of een gekwalificeerd persoon deze vervangen teneinde gevaarlijke situaties te voorkomen.
- Leg het bestek in de besteklade met de scherpe randen naar beneden of leg ze horizontaal in de besteklade met de scherpe randen naar beneden.
- Laat om ongelukken te voorkomen het apparaat niet onbeheerd achter met open deur.
- Schakel het apparaat uit en trek de stekker uit het stopcontact voordat u onderhoudshandelingen verricht.
- Gebruik geen waterstralen onder druk en/of stoom om het apparaat te reinigen.
- Als het apparaat is voorzien van ventilatieopeningen in de basis, mogen deze niet worden afgedekt met bijv. een vloerkleed.
- Het apparaat moet met de nieuwe slangset worden aangesloten op een kraan. Oude slangsets mogen niet opnieuw worden gebruikt.

2. VEILIGHEIDSVOORSCHRIFTEN

2.1 Installatie



WAARSCHUWING!

Alleen een erkende installatietechnicus mag het apparaat installeren.

- Verwijder alle verpakkingsmaterialen.
- Installeer en gebruik geen beschadigd apparaat.
- Gebruik het apparaat niet voordat u het in de ingebouwde structuur installeert omwille van veiligheidsredenen.
- Volg de installatie-instructies die zijn meegeleverd met het apparaat.
- Pas altijd op bij verplaatsing van het apparaat, want het is zwaar. Gebruik altijd veiligheidshandschoenen en gesloten schoeisel.

- Installeer of gebruik het apparaat niet op een plek waar de temperatuur onder de 0 °C komt.
- Installeer het apparaat op een veilige en geschikte plaats die aan alle installatie-eisen voldoet.

2.2 Elektrische aansluiting



WAARSCHUWING!

Gevaar voor brand en elektrische schokken.

- Dit apparaat moet worden aangesloten op een geaard stopcontact.
- Zorg ervoor dat de parameters op het vermogensplaatje overeenkomen met elektrische vermogen van de netstroom.
- Gebruik altijd een juist geïnstalleerd schokbestendig stopcontact.

- Gebruik geen adapters met meerdere stekkers en verlengkabels.
- Zorg dat u de netstekker en het netsnoer niet beschadigt. Indien de voedingskabel moet worden vervangen, dan moet dit gebeuren door onze Klantenservice.
- Steek de stekker pas in het stopcontact als de installatie is voltooid. Zorg ervoor dat het netsnoer na installatie bereikbaar is.
- Trek niet aan het netsnoer om het apparaat los te koppelen. Trek altijd aan de stekker.
- Dit apparaat is voorzien van een 13 A stekker. Als de zekering van de stekker vervangen moet worden, moet een ASTA (BS 1362)-zekering van 13-ampère worden gebruikt (uitsluitend VK en Ierland).

2.3 Aansluiting aan de waterleiding

- Beschadig de waterslangen niet.
- Indien buizen lang niet zijn gebruikt, er reparaties hebben plaatsgevonden of er nieuwe apparaten zijn geplaatst (watermeters, enz.), moet u, voordat de nieuwe buizen worden aangesloten, het water laten stromen tot het schoon en helder is.
- Zorg ervoor dat er geen zichtbare waterlekken zijn tijdens en na het eerste gebruik van het apparaat.
- De watertoevoerslang heeft een veiligheidsventiel en een omhulsel met een hoofdkabel aan de binnenkant.

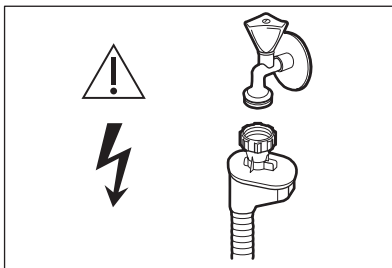

WAARSCHUWING!

Gevaarlijke spanning.

- Als de watertoevoerslang beschadigd is, sluit dan onmiddellijk de waterkraan en haal de stekker uit het

stopcontact. Neem contact op met de service-afdeling om de watertoevoerslang te vervangen.

2.4 Gebruik

- Plaats geen ontvlambare producten of items die vochtig zijn door ontvlambare producten in, bij of op het apparaat.
- Vaatwasmiddel is gevaarlijk. Volg de veiligheidsinstructies op de verpakking van het wasmiddel op.
- Speel niet met het water van het apparaat en drink het niet op.
- Verwijder de borden pas uit het apparaat als het programma is voltooid. Er kan wat wasmiddel op de vaat achterblijven.
- Bewaar geen voorwerpen en oefen geen druk uit op de open deur van het apparaat.
- Het apparaat kan hete stoom laten ontsnappen als u de deur opent terwijl er een programma wordt uitgevoerd.

2.5 Service

- Neem contact op met de erkende servicedienst voor reparatie van het apparaat. Gebruik uitsluitend originele reserveonderdelen.
- Houd er rekening mee dat zelfreparatie of niet-professionele reparatie gevolgen kan hebben voor de veiligheid en de garantie kan doen vervallen.
- De volgende reserveonderdelen zijn beschikbaar gedurende 7 jaar nadat het model is stopgezet: motor, circulatie- en afvoerpomp, verwarmingstoestellen en verwarmingselementen, inclusief warmtepompen, leidingen en aanverwante apparatuur, waaronder slangen, kleppen, filters en aquastops, structurele en interne onderdelen met betrekking tot deurconstructies, printplaten, elektronische displays, drukschakelaars, thermostaten en sensoren, software en firmware, inclusief resetsoftware. Houd er rekening mee dat sommige van deze reserveonderdelen alleen beschikbaar zijn voor professionele reparateurs en

- dat niet alle reserveonderdelen relevant zijn voor alle modellen.
- De volgende reserveonderdelen zullen beschikbaar zijn gedurende 10 jaar nadat het model is stopgezet: deurscharnieren en -afdichtingen, andere afdichtingen, spuitarmen, afvoerfilters, binnenrekken en plastic randapparatuur zoals manden en deksels.

- Haal de stekker uit het stopcontact.
- Snij het netsnoer van het apparaat af en gooi dit weg.
- Verwijder de deurgreep om te voorkomen dat kinderen en huisdieren opgesloten raken in het apparaat.

2.6 Verwijdering



WAARSCHUWING!

Gevaar voor letsel of verstikking.

3. PRODUCTBESCHRIJVING



De afbeeldingen hieronder geven alleen een algemeen productoverzicht. Raadpleeg voor meer gedetailleerde informatie andere hoofdstukken en/of documenten die bij het apparaat zijn meegeleverd.

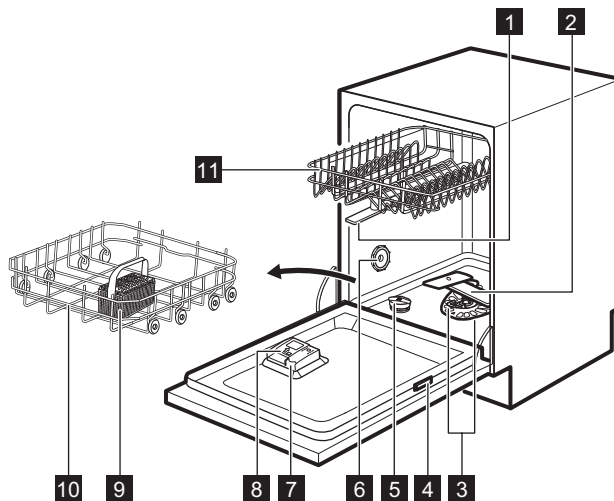

- 1** Bovenste sproeiarmen
- 2** Onderste sproeiarm
- 3** Filters

- 4** Typeplaatje
- 5** Zoutreservoir
- 6** Ventilatie

- 7 Glansmiddeldoseerbakje
- 8 Vaatwasmiddeldoseerbakje
- 9 Bestekkorf

- 10 Onderste korf
- 11 Bovenste korf

3.1 Beam-on-Floor

De Beam-on-Floor is een lichtstraal die op de vloer onder de deur van het apparaat verschijnt.

- Wanneer het programma start, gaat de rode lichtstraal aan. De lichtstraal blijft gedurende het volledige programma zichtbaar.
- Wanneer het programma is voltooid, gaat het groene lampje branden.
- Als er een storing in het apparaat optreedt, gaat het rode licht knipperen.

i De Beam-on-Floor gaat uit wanneer het apparaat wordt uitgeschakeld.

i Als AirDry tijdens de droogfase wordt geactiveerd, is de projectie op de vloer mogelijk niet volledig zichtbaar. Controleer het bedieningspaneel om te zien of de cyclus beëindigd is.

4. BEDIENINGSPANEEL

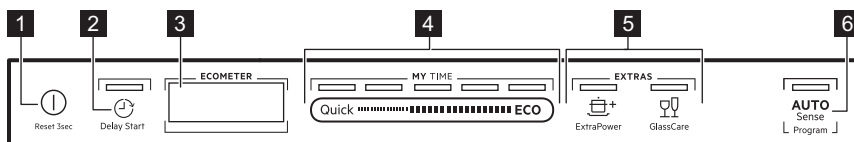

- 1 Aan/uit-knop
- 2 Delay Start toets
- 3 Display
- 4 MY TIME keuzebalk

- 5 EXTRAS toetsen
- 6 AUTO Sense toets

4.1 Scherm

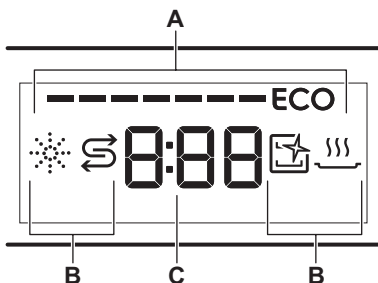

- A. ECOMETER
- B. Indicatielampjes

C. Weergave tijd





4.2 ECOMETER



De ECOMETER geeft aan hoe de programmakeuze het stroom- en waterverbruik beïnvloedt. Hoe meer balken er aanstaan, hoe lager het verbruik is.

ECO geeft de milieuvriendelijkste programmakeuze aan voor een normaal bevuilde lading.

4.3 Indicatielampjes

Indicatie-lampje	Beschrijving
	Glansmiddelindicatielampje. Dit is aan als het glansmiddeldoseerbakje bijgevuild dient te worden. Raadpleeg " Voor eerste ingebruikname ".
	Zoutindicatielampje. Dit is aan als het zoutreservoir bijgevuild dient te worden. Raadpleeg " Voor eerste ingebruikname ".
	Machine Care -indicatielampje. Dit is aan als het apparaat interne reiniging nodig heeft met het programma Machine Care. Raadpleeg " Onderhoud en reiniging ".
	Droogfase-indicatielampje. Dit is aan als een programma met droogfase is gekozen. Het gaat knipperen wanneer de droogfase loopt. Raadpleeg " Programmaselectie ".

5. PROGRAMMAKEUZE

5.1 MY TIME

Met gebruik van de keuzebalk MY TIME kunt u een geschikte wascyclus kiezen gebaseerd op programmaduur, tussen de 30 minuten en vier uur.

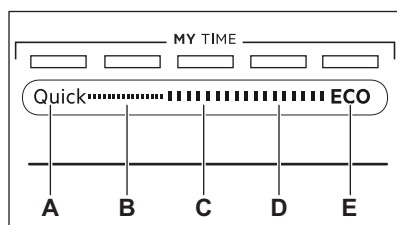

- A. **Quick** is het kortste programma (**30min**) geschikt voor het wassen van een lading met niet-aangekoekt en weinig vuil.
- B. **1h** is een programma dat geschikt is voor het wassen van een lading met niet-aangekoekt of weinig aangekoekt vuil.
- C. **1h 30min** is een programma dat geschikt is voor het wassen en drogen van zwaarbevuilde vaat.

- D. **2h 40min** is een programma dat geschikt is voor het wassen en drogen van zwaarbevuilde vaat.
- E. **ECO** is het langste programma (**4h**) en biedt het meest efficiënte water- en energieverbruik voor normaal vervuild serviesgoed en bestek. Dit is het standaard programma voor testinstituten. ¹⁾

5.2 EXTRAS

U kunt de programmakeuze aanpassen aan uw behoefte door EXTRAS te activeren.

ExtraPower

 ExtraPower verbetert de wasresultaten van het geselecteerde programma. De optie verhoogt de wastemperatuur en verlengt de duur.

¹⁾ Dit programma wordt gebruikt om de naleving van Verordening (EU) 2019/2022 van de Commissie inzake ecologisch ontwerp te beoordelen.

GlassCare

 GlassCare geeft speciale verzorging aan een fijne lading. De optie voorkomt snelle wijzigingen in de wastemperatuur van het gekozen programma en verlaagt het naar 45 °C. Dit behoedt in het bijzonder glaswerk tegen beschadiging.

5.3 AUTO Sense

Het programma AUTO Sense past de wascyclus automatisch aan aan de type lading.

Het apparaat detecteert de vuilgraad en de hoeveelheid serviesgoed in de korven. De temperatuur, de hoeveelheid water en de programmaduur worden aangepast.

5.4 Programmaoverzicht

Programma	Type lading	Mate van vervuiling	Programmafases	EXTRAS
Quick	<ul style="list-style-type: none"> • Vaatwerk • Bestek 	<ul style="list-style-type: none"> • Fris 	<ul style="list-style-type: none"> • Wassen 50 °C • Tussentijdse spoeling • Laatste spoeling 45 °C • AirDry 	<ul style="list-style-type: none"> • ExtraPower • GlassCare
1h	<ul style="list-style-type: none"> • Vaatwerk • Bestek 	<ul style="list-style-type: none"> • Fris • Licht aangekoekt 	<ul style="list-style-type: none"> • Wassen 60 °C • Tussentijdse spoeling • Laatste spoeling 50 °C • AirDry 	<ul style="list-style-type: none"> • ExtraPower • GlassCare
1h 30min	<ul style="list-style-type: none"> • Vaatwerk • Bestek • Potten • Pannen 	<ul style="list-style-type: none"> • Normaal • Licht aangekoekt 	<ul style="list-style-type: none"> • Wassen 60 °C • Tussentijdse spoeling • Laatste spoeling 55 °C • Drogen • AirDry 	<ul style="list-style-type: none"> • ExtraPower • GlassCare
2h 40min	<ul style="list-style-type: none"> • Vaatwerk • Bestek • Potten • Pannen 	<ul style="list-style-type: none"> • Normaal tot zwaar • aangekoekt 	<ul style="list-style-type: none"> • Voorspoelen • Wassen 60 °C • Tussentijdse spoeling • Laatste spoeling 60 °C • Drogen • AirDry 	<ul style="list-style-type: none"> • ExtraPower • GlassCare

Programma	Type lading	Mate van vervuiling	Programmafases	EXTRAS
ECO	<ul style="list-style-type: none"> Vaatwerk Bestek Potten Pannen 	<ul style="list-style-type: none"> Normaal Licht aan-gekoekt 	<ul style="list-style-type: none"> Voorspoelen Wassen 50 °C Tussentijdse spoeling Laatste spoeling 55 °C Drogen AirDry 	<ul style="list-style-type: none"> ExtraPower GlassCare
AUTO Sense	<ul style="list-style-type: none"> Vaatwerk Bestek Potten Pannen 	Het programma past zich aan aan de vuilgraad.	<ul style="list-style-type: none"> Voorspoelen Wassen 50 - 60 °C Tussentijdse spoeling Laatste spoeling 60 °C Drogen AirDry 	EXTRAS zijn niet van toepassing op dit programma.
Machine Care	<ul style="list-style-type: none"> Geen lading 	Het programma reinigt de binnenkant van het apparaat.	<ul style="list-style-type: none"> Wassen 70 °C Tussentijdse spoeling Laatste spoelgang AirDry 	EXTRAS zijn niet van toepassing op dit programma.

Verbruikswaarden

Programma ¹⁾	Water (l)	Energie (kWh)	Duur (min.)
Quick	7.9 - 9.7	0.543 - 0.664	30
1h	8.2 - 10	0.628 - 0.767	60
1h 30min	8.5 - 10.4	0.743 - 0.909	90
2h 40min	8.8 - 10.8	0.854 - 1.043	160
ECO	9.9	0.689 ²⁾ /0.704 ³⁾	240
AUTO Sense	8.0 - 10.7	0.683 - 1.047	120 - 170
Machine Care	7.4 - 8.9	0.396 - 0.484	60

¹⁾ De druk en temperatuur van het water, de variaties in stroomtoevoer, de opties en de hoeveelheid vaat kan de verbruikswaarden veranderen.

²⁾ Conform verordening 1016/2010

³⁾ Conform verordening 2019/2022

Aanwijzingen voor testinstituten

Om de nodige informatie te ontvangen over het uitvoeren van prestatietesten (bijv. volgens EN60436) stuurt u een e-mail naar:

info.test@dishwasher-production.com

Vermeld in uw verzoek de productnummercode (PNC) dat u op het typeplaatje aantreft.

Raadpleeg voor andere vragen betreffende uw vaatwasmachine het serviceboekje dat met uw apparaat is meegeleverd.

6. BASISINSTELLINGEN

U kunt het apparaat configureren door de basisinstellingen naar uw behoefte te wijzigen.

Aantal	Instellingen	Waarden	Omschrijving ¹⁾
1	Waterhardheid	Van niveau 1L tot niveau 10L (standaard: 5L)	Aanpassen van het niveau van de waterverzachter afgestemd op de hardheid van het water in uw omgeving.
2	Niveau glanspoelsmiddel	Van niveau 0A tot niveau 8A (standaard: 5A)	Aanpassen van het niveau glansspoelmiddel volgens de benodigde dosering.
3	Eindsignaal	On Off (standaard)	Het geluidssignaal aan het eind van een programma in- of uitschakelen.
4	Automatische deur opening	On (standaard) Off	Activeer of deactiveer de AirDry.
5	Toetstonen	On (standaard) Off	Activeren of deactiveren van het geluid van de knoppen als u ze indrukt.
6	Laatste programmeerkeuze	On Off (standaard)	In- of uitschakelen van de automatische keuze van het laatst gebruikte programma en de opties.

¹⁾ Raadpleeg de informatie in dit hoofdstuk voor meer details.

U kunt de basisinstelling in de instellingsmodus wijzigen.

Als het apparaat in de instellingenstand staat, vertegenwoordigen de balken van de ECOMETER de beschikbare instellingen. Voor iedere instelling knippert een aangewezen balk van de ECOMETER.

De volgorde van de basisinstellingen die in de tabel worden weergegeven, is dezelfde volgorde van de instellingen op de ECOMETER:

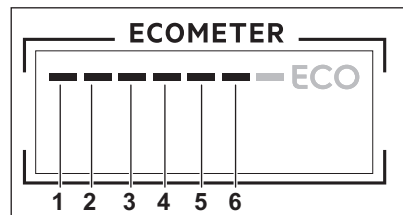

6.1 De waterontharder

De waterontharder verwijdert mineralen van de watertoevoer die een nadelige

invloed hebben op de wasresultaten en het apparaat.

Hoe hoger het gehalte van deze mineralen, des te harder is het water. De waterhardheid wordt gemeten in de volgende gelijkwaardige schalen.

De waterontharder moet worden afgesteld op de hardheid van het water

in uw woonplaats. Uw waterleidingbedrijf kan u informeren over de hardheid van het water in uw woonplaats. Het is belangrijk om het correcte niveau voor de waterontharder in te stellen voor goede wasresultaten.

Waterhardheid

Duitse hardheid (°dH)	Franse hardheid (°fH)	mmol/l	Clarke-hardheid	Wateronthardingsniveau
47 - 50	84 - 90	8,4 - 9,0	58 - 63	10
43 - 46	76 - 83	7,6 - 8,3	53 - 57	9
37 - 42	65 - 75	6,5 - 7,5	46 - 52	8
29 - 36	51 - 64	5,1 - 6,4	36 - 45	7
23 - 28	40 - 50	4,0 - 5,0	28 - 35	6
19 - 22	33 - 39	3,3 - 3,9	23 - 27	5 1)
15 - 18	26 - 32	2,6 - 3,2	18 - 22	4
11 - 14	19 - 25	1,9 - 2,5	13 - 17	3
4 - 10	7 - 18	0,7 - 1,8	5 - 12	2
<4	<7	<0,7	< 5	1 2)

1) Fabrieksinstelling.

2) Gebruik geen zout op dit niveau.

Stel ongeacht het gebruikte soort wasmiddel het juiste waterhardheidsniveau in om de bijvulindicator voor zout geactiveerd te houden.



Multivaatwastabletten die zout bevatten zijn niet effectief genoeg als waterontharder.

Regeneratieproces

Voor de juiste werking van de waterontharder moet de hars van de ontharder regelmatig worden geregenereerd. Dit proces is automatisch en maakt deel uit van de normale vaatwasmachinerwerking.

Wanneer de voorgeschreven hoeveelheid water (zie waarden in de

tabel) is gebruikt sinds het vorige regeneratieproces, wordt een nieuw regeneratieproces gestart tussen de laatste spoeling en het einde van het programma.

Wateronthardingsniveau	Hoeveelheid water (l)
1	250
2	100
3	62
4	47
5	25
6	17

Wateronthardings-niveau	Hoeveelheid water (l)
7	10
8	5
9	3
10	3

In het geval van de hoge wateronthardersinstelling kan dit ook in het midden van het programma gebeuren, vóór het spoelen (tweemaal tijdens een programma). De start van de regeneratie heeft geen invloed op de cyclusduur, tenzij deze plaatsvindt in het midden van een programma of aan het einde van een programma met een korte droogfase. In dat geval verlengt de regeneratie de totale duur van een programma met nog eens 5 minuten.

Vervolgens kan het spoelen van de waterontharder wat 5 minuten duurt, beginnen in dezelfde cyclus of aan het begin van het volgende programma. Deze activiteit verhoogt het totale waterverbruik van een programma met 4 liter en het totale energieverbruik van een programma met 2 Wh. Het spoelen van de waterontharder eindigt met een volledige afvoer.

Elke uitgevoerde waterontharderspoeling (mogelijk meer dan één in dezelfde cyclus) kan de programmaduur met nog eens 5 minuten verlengen wanneer deze op enig moment aan het begin of in het midden van een programma plaatsvindt.

i Alle in deze paragraaf genoemde verbruikswaarden worden bepaald volgens de huidige geldende norm in laboratoriumomstandigheden met waterhardheid 2,5 mmol/l volgens de verordening 2019/2022 (waterontharder: niveau 3). De druk en de temperatuur van het water en de variaties van de netvoeding kunnen de waarden veranderen.

6.2 Het glansspoelmiddelniveau

Met glansspoelmiddel wordt het serviesgoed zonder vlekken of strepen gedroogd. Het wordt automatisch vrijgegeven tijdens de warme spoelfase. Het is mogelijk om de vrijgegeven hoeveelheid glansspoelmiddel in te stellen.

Als het glansspoelmiddelreservoir leeg is, gaat de glansspoelmiddelindicator branden om aan te geven dat u glansspoelmiddel moet bijvullen. Als u tevreden bent met de droogresultaten bij het gebruik van alleen multitabletten, kunt u de aanduiding van het doseerbakje en het lampje deactiveren. Gebruik echter voor de beste droogprestaties altijd glansspoelmiddel en houdt het lampje van het glansspoelmiddel actief.

Om het glansspoelmiddeldoseerbakje en -lampje te deactiveren, stelt u het niveau van glansspoelmiddel in op 0A.

6.3 Eindsignaal

U kunt een geluidssignaal activeren dat klinkt bij het beëindigen van het programma.



Er klinken ook geluidssignalen als er zich in het apparaat een storing voordoet. Het is niet mogelijk deze geluidssignalen uit te schakelen.

6.4 AirDry

AirDry verbetert de droogresultaten. Tijdens de droogfase opent de deur van het apparaat automatisch en blijft op een kier staan.

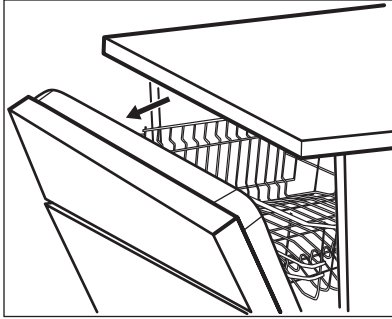

AirDry wordt bij alle programma's automatisch geactiveerd.



LET OP!

Probeer de deur van het apparaat niet binnen 2 minuten na automatisch openen te sluiten. Dit kan het apparaat beschadigen.



LET OP!

Als kinderen toegang tot het apparaat hebben, adviseren we AirDry te deactiveren. Het automatisch openen van de deur kan een gevaar vormen.



Als AirDry de deur opent, is Beam-on-Floor mogelijk niet volledig zichtbaar. Kijk naar het bedieningspaneel om te zien of het programma is voltooid.

6.5 Geluiden

De knoppen op het bedieningspaneel maken een klikgeluid als u ze indrukt. U kunt dit geluid uitschakelen.

6.6 Laatste programmakeuze

U kunt de automatische keuze van het laatst gebruikte programma en de opties instellen.

Het laatste programma dat werd voltooid voordat het apparaat uitging, wordt opgeslagen. Het wordt automatisch gekozen nadat u het apparaat activeert.

Als de laatste programmakeuze wordt uitgeschakeld, wordt het standaard programma ECO.

6.7 Setting mode

Navigeren in de instellingenmodus

U kunt met gebruik van de keuzebalk MY TIME in de instellingenmodus navigeren.

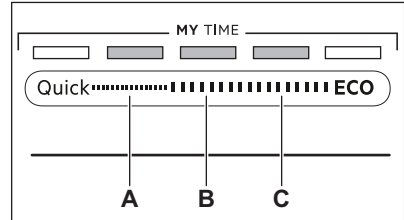

A. Vorige toets

B. OK toets

C. Volgende toets

Gebruik **Vorige** en **Volgende** om te schakelen tussen de basisinstellingen en om hun waarde te wijzigen.

Gebruik **OK** om in de gekozen instelling te gaan en de gewijzigde waarde te bevestigen.

Instellingenmodus ingaan

U kunt de instellingenmodus ingaan voordat een programma start. U kunt de instellingenmodus niet ingaan als er een programma draait.

Om de de instellingenmodus in te gaan, drukt u tegelijkertijd op **ECO** en **Quick** en houdt u deze ongeveer 3 seconden vast.

De lampjes van de **Vorige**, **OK** en **Volgende** zijn aan.

Een instelling wijzigen

Zorg dat het apparaat in de instellingenmodus staat.

1. Gebruik **Vorige** of **Volgende** om de balk van de ECOMETER die bij de gewenste instelling hoort te kiezen.

- De balk van de ECOMETER die bij de gekozen instelling hoort, knippert.
 - Het display toont de huidige instelling.
2. Druk op **OK** om de instelling te bevestigen.
 - De balk van de ECOMETER die bij de gekozen instelling hoort, gaat branden. De andere balken zijn uit.
 - De huidige instelling knippert.
 3. Druk op **Vorige** of **Volgende** om de instelling te veranderen.
 4. Druk op **OK** om de instelling te bevestigen.
5. Druk tegelijkertijd op **Quick** en **ECO** en houd ze ongeveer 3 seconden ingedrukt om de instellingsmodus te verlaten. Het apparaat keert terug naar de programmakeuze. Opgeslagen instellingen blijven geldig totdat u ze opnieuw wijzigt.

7. VOORDAT U HET APPARAAT VOOR DE EERSTE KEER GEBRUIKT

1. **Controleer of het ingestelde stand van de waterontharder juist is voor de waterhardheid in uw omgeving. Indien niet, stel dan de stand van de waterontharder juist in.**
2. Vul het zoutreservoir.
3. Vul het glansspoelmiddeldoseerbakje.
4. Draai de waterkraan open.
5. Start het programma Quick om eventuele resten uit het fabricageproces te verwijderen. Gebruik geen afwasmiddel en plaats geen vaat in de korven.

Na het starten van het programma laadt het apparaat de hars in de waterverzachter maximaal 5 minuten op. De wasfase start pas nadat deze procedure voltooid is. De procedure wordt regelmatig herhaald.

7.1 Het zoutreservoir



LET OP!

Gebruik uitsluitend grof zout dat voor vaatwassers is gemaakt. Fijn zout verhoogt het risico op corrosie.

Het zout wordt gebruikt om de hars in de waterontharder te herladen en voor goede wasresultaten voor dagelijks gebruik.

Het zoutreservoir vullen

1. Draai de dop linksom om het zoutreservoir te openen.
2. Doe 1 liter water in het zoutreservoir (alleen de eerste keer).
3. Vul het zoutreservoir met 1 kg zout (totdat het vol is).

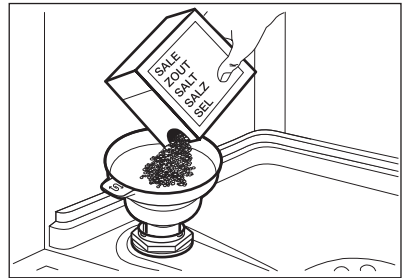

4. Schud de trechter voorzichtig bij het handvat om de laatste korrels erin te krijgen.
5. Verwijder het zout rond de opening van het zoutreservoir.

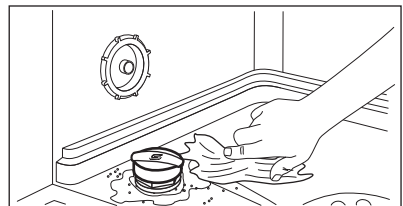

6. Draai de dop van het zoutreservoir rechtsom om het zoutreservoir te sluiten.

**LET OP!**

Water en zout kunnen uit het zoutreservoir stromen als u het bijvult. Start na het bijvullen van het zoutreservoir onmiddellijk een programma om corrosie te voorkomen.

7.2 Het vullen van het glansmiddeldoseerbakje

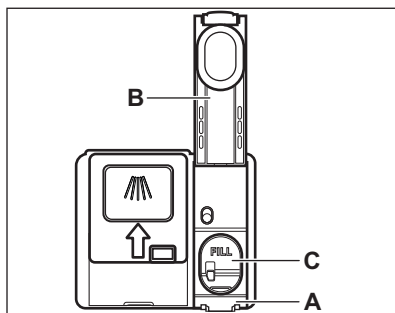
**LET OP!**

Gebruik alleen glansspoelmiddel voor vaatwassers.

1. Druk op het ontgrendelelement (A) om het deksel te openen (B).
2. Giet het glansmiddel in het doseervakje (C) totdat de vloeistof de markering "FILL" heeft bereikt.
3. Verwijder gemorst glansmiddel met een absorberend doekje om te voorkomen dat er te veel schuim ontstaat.
4. Sluit het deksel. Zorg ervoor dat het deksel op zijn plek dicht klikt.

8. DAGELIJKS GEBRUIK

1. Draai de waterkraan open.
2. Houd  ingedrukt totdat het apparaat wordt geactiveerd.
3. Vul het zoutreservoir bij als het leeg is.
4. Vul het glansspoelmiddelreservoir bij als het leeg is.
5. Ruim de korven in.
6. Voeg vaatwasmiddel toe.
7. Een programma selecteren en starten
8. Sluit de waterkraan als het programma voltooid is.

8.1 Vaatwasmiddel gebruiken

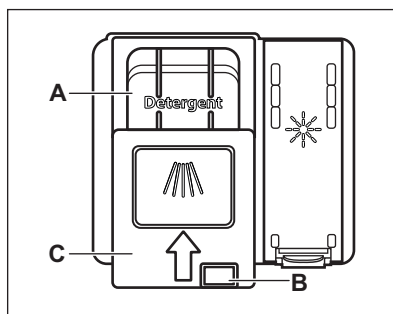
**LET OP!**

Gebruik alleen vaatwasmiddel speciaal voor vaatwassers.

1. Druk op de ontgrendelknop (B) om het deksel te openen (C).

2. Doe het vaatwasmiddel in het vakje (A). U kunt vaatwasmiddel in tabletten, poeder of gel gebruiken.
3. Plaats een kleine hoeveelheid van het vaatwasmiddel in de binnenkant van de deur van het apparaat als het programma een voorwasfase heeft.
4. Sluit het deksel. Zorg ervoor dat het deksel op zijn plek dicht klikt.

8.2 Hoe een programma te selecteren en starten met gebruik van de keuzebalk MY TIME

1. Schuif met uw vinger over de keuzebalk MY TIME om een geschikt programma te kiezen.
 - Het lampje van het gekozen programma gaat aan.
 - De ECOMETER geeft het niveau van stroom- en waterverbruik aan.
 - Op het display wordt de programmaduur weergegeven.
2. Activeer van toepassing zijnde EXTRAS indien gewenst.
3. Sluit de deur van de afwasmachine om het programma te starten.

8.3 activeren EXTRAS

1. Kies een programma met gebruik van de keuzebalk MY TIME.
2. Druk op de toets van het desbetreffende programma dat u wilt activeren.
 - Het lampje van de knop gaat aan.
 - Het display geeft de bijgewerkte programmaduur weer.
 - De ECOMETER geeft het bijgewerkte niveau van stroom- en waterverbruik aan.

 Standaard moeten opties elke keer u een programma start worden geactiveerd. Indien de laatste programmakeuze wordt ingeschakeld, worden de opgeslagen opties automatisch met het programma geactiveerd.

 De opties kunnen niet worden in- of uitgeschakeld als een programma eenmaal in werking is.

 Niet alle opties kunnen met elkaar worden gecombineerd.

 Het activeren van opties kan het water- en energieverbruik verhogen en de programmaduur verlengen.

8.4 Hoe ga ik te werk om het programma AUTO Sense te starten?

1. Druk op **AUTO Sense**.
 - Het lampje van de knop gaat aan.
 - Het display geeft de langst mogelijke programmaduur weer.

 MY TIME en EXTRAS zijn niet van toepassing op dit programma.

2. Sluit de deur van de afwasmachine om het programma te starten. Het apparaat neemt het type lading waar en past aan naar een geschikte wascyclus. Tijdens de cyclus werken de sensoren verschillende keren en de aanvankelijke programmaduur kan verminderen.

8.5 De start van een programma uitstellen

1. Selecteer een programma.
 2. Blijf op  drukken tot het display de uitgestelde tijd toont die u wilt instellen (van 1 tot 24 uur). Het lampje van de knop gaat aan.
 3. Sluit de deur van het apparaat om het aftellen te starten.
- Tijdens het aftellen is het niet mogelijk de uitsteltijd en de programmakeuze te wijzigen.

Nadat het aftelproces voltooid is, wordt het programma gestart.

8.6 De uitgestelde start annuleren tijdens het aftellen

Houd ① ongeveer 3 seconden ingedrukt.
Het apparaat keert terug naar de programmakeuze.

- Als u de uitgestelde start annuleert, moet u het programma opnieuw instellen.

8.7 Het annuleren van een actief programma

Houd ① ongeveer 3 seconden ingedrukt.
Het apparaat keert terug naar de programmakeuze.

- Controleer of er vaatwasmiddel in het vaatwasmiddelbakje aanwezig is voordat u een nieuw programma start.

8.8 De deur openen als het apparaat in werking is

Als u de deur opent terwijl een programma loopt, stopt het apparaat.

Dit kan het energieverbruik en de programmaduur beïnvloeden. Als u de deur weer sluit, gaat het apparaat verder vanaf het moment van onderbreking.

- Als de deur tijdens de droogfase langer dan 30 seconden wordt geopend, stopt het lopende programma. Dit gebeurt niet als de deur wordt geopend door de functie AirDry.

8.9 De Auto Off-functie

Deze functie bespaart energie door het apparaat uit te schakelen als het niet in werking is.

De functie gaat automatisch aan:

- Als het programma is voltooid.
- Als er na 5 minuten nog geen programma is gestart.

8.10 Einde van het programma

Nadat het programma is voltooid, verschijnt 0:00 op het display.

De functie Auto Off schakelt het apparaat automatisch uit.

Alle knoppen zijn inactief behalve de aan/uit knop.

9. AANWIJZINGEN EN TIPS

9.1 Algemeen

Volg de onderstaande tips om te zorgen voor optimale schoonmaak- en droogresultaten en ook het milieu te helpen beschermen.

- Het afwassen in de vaatwasser volgens de instructies in de gebruikershandleiding verbruikt meestal minder water en energie dan het afwassen met de hand.
- Laad de vaatwasser volledig in om water en energie te besparen. Voor de beste reinigingsresultaten plaatst u items in de korven volgens de instructies in de gebruikershandleiding en overbelast u de korven niet.
- Spoel de vaat niet eerst af. Het verhoogt het water- en

energieverbruik. Kies indien nodig een programma met voorwasfase.

- Verwijder grotere voedselresten van de borden en lege bekertjes en glazen voordat u ze in het apparaat plaatst.
- Week kookgerei met stevig vastgekookt of vastgebakken voedsel of poets het lichtjes voordat u het in het apparaat wast.
- Zorg ervoor dat de vaat in de manden elkaar niet raakt of overlapt. Alleen dan kan het water de vaat volledig bereiken en wassen.
- U kunt apart vaatwasmiddel, glansmiddel en zout gebruiken of kiezen voor het gebruik van multitabletten (bijv. "alles-in-1"). Volg de instructies op de verpakking.
- Kies een programma op basis van het type lading en de mate van bevulling.

ECO biedt het meest efficiënte gebruik van water en energieverbruik.

- Om kalkaanslag in het apparaat te voorkomen:
 - Vul de zoutcontainer indien nodig bij.
 - Gebruik de aanbevolen dosering van het wasmiddel en spoelglansmiddel.
 - Controleer of het ingestelde stand van de waterontharder juist is voor de waterhardheid in uw omgeving.
 - Volg de instructies in het hoofdstuk "**Onderhoud en reiniging**".

9.2 Gebruik van zout, glansmiddel en vaatwasmiddel

- Gebruik enkel zout, glansmiddel en vaatwasmiddel voor vaatwassers. Overige producten kunnen het apparaat beschadigen.
- Maar in gebieden met hard en erg hard water raden we het gebruik aan van standaard vaatwasmiddel (poeder, gel, tabletten zonder extra middelen), met afzonderlijk glansmiddel en zout voor optimale reinigings- en droogresultaten.
- Vaatwasmiddeltabletten lossen bij korte programma's niet geheel op. Om te voorkomen dat vaatwasmiddelresten op het servies achterblijven, raden we u aan om tabletten enkel bij lange programma's te gebruiken.
- Gebruik altijd de juiste hoeveelheid wasmiddel. Onvoldoende dosering van het wasmiddel kan leiden tot slechte reinigingsresultaten en hardwaterfilmen of vlekken op de voorwerpen. Het gebruik van te veel wasmiddel met zacht of verzacht water resulteert in wasmiddelresten op de borden. Pas de hoeveelheid wasmiddel aan op basis van de waterhardheid. Zie de instructies van de vaatwasmiddelfabrikant.
- Gebruik altijd de juiste hoeveelheid spoelglansmiddel. Onvoldoende dosering van spoelglansmiddel vermindert de droogresultaten. Het gebruik van te veel spoelglansmiddel

resulteert in blauwachtige lagen op de items.

- Controleer of het wateronthardersniveau correct is. Als het niveau te hoog is, kan de verhoogde hoeveelheid zout in het water leiden tot roest op bestek.

9.3 Wat moet u doen als u wilt stoppen met het gebruik van multitabletten

Volg de volgende stappen voordat u begint met het gebruiken van apart wasmiddel, zout en glansspoelmiddel:

1. Stel het hoogste niveau van de waterontharder in.
2. Zorg ervoor dat het zout- en het glansspoelmiddeldoseerbakje gevuld zijn.
3. Start het Quick-programma. Voeg geen afwasmiddel toe en plaats vaat in de korven.
4. Als het programma is voltooid, wijzigt u de waterontharder in de waterhardheid van uw omgeving.
5. Stel de hoeveelheid glansspoelmiddel in.

9.4 Voor het starten van een programma

Zorg er, voordat u het gekozen programma start, voor dat:

- De filters schoon zijn en correct zijn geplaatst.
- De dop van het zoutreservoir goed dicht zit.
- De sproeiarmen niet zijn verstopt.
- Er regenerээрzout en glansmiddel is toegevoegd (tenzij u gecombineerde afwastabletten gebruikt).
- De positie van de items in de mandjes correct is.
- Het programma geschikt is voor het type lading en de mate van bevuiling.
- De juiste hoeveelheid afwasmiddel is gebruikt.

9.5 De korven inruimen

- Gebruik altijd de hele ruimte van de mandjes.

- Gebruik het apparaat uitsluitend om afwasmachinebestendige voorwerpen af te wassen.
- Was in het apparaat geen items gemaakt van hout, hoorn, aluminium, tin en koper, omdat ze kunnen barsten, kromtrekken, verkleuren of putjes kunnen krijgen.
- Reinig geen voorwerpen in het apparaat die water kunnen absorberen (sponzen, keukenhanddoeken).
- Plaats holle voorwerpen (bijv. kopjes, glazen en pannen) met de opening naar beneden.
- Zorg er voor dat glazen elkaar niet aanraken.
- Leg lichte voorwerpen in het bovenrek. Zorg ervoor dat de voorwerpen niet kunnen verschuiven.

- Doe bestek en kleine items in het bestekmand.
- Zorg er voor dat de sproeiarmen vrij kunnen ronddraaien voordat u een programma start.

9.6 De rekken uitruimen

1. Laat de borden afkoelen voordat u deze uit het apparaat neemt. Hete borden zijn gevoelig voor beschadigingen.
2. Ruim eerst het onderrek en dan het bovenrek uit.



Na voltooiing van het programma kan er zich aan de binnenkant van het apparaat nog water bevinden.

10. ONDERHOUD EN REINIGING



WAARSCHUWING!

Schakel het apparaat uit en trek de stekker uit het stopcontact voordat u onderhoudshandelingen verricht (met uitzondering van het uitvoeren van het programma Machine Care).



Vuile filters en verstopte sproeiarmen hebben een negatief effect op de wasresultaten. Controleer deze onderdelen regelmatig en reinig ze zo nodig.

10.1 Machine Care

Machine Care is een programma dat is ontworpen om de binnenkant van het apparaat met optimale resultaten te reinigen. Het verwijderd kalkaanslag en vetresten.

Als het apparaat reiniging nodig acht, gaat het lampje  aan. Start het programma Machine Care om de binnenkant van het apparaat te reinigen.

Hoe ga ik te werk om het programma Machine Care te starten?



Reinig voordat u het programma Machine Care start, de filters en sproeiarmen.

1. Gebruik een ontkalker of schoonmaakproduct dat specifiek is bestemd voor vaatwassers. Volg de instructies op de verpakking. Doe geen vaat in het manden.
2. Druk tegelijkertijd op + en  en houd ze ongeveer 3 seconden ingedrukt.

De indicatoren  en  knipperen. Het display toont de programmaduur.

3. Sluit de deur van de afwasmachine om het programma te starten.

Wanneer het programma is voltooid, is de indicator  uit.

10.2 De binnenkant van de machine reinigen

- Reinig het apparaat zorgvuldig, inclusief de rubberen afdichting van de deur, met een zachte, vochtige doek.

- Gebruik geen schuurmiddelen, schuursponsjes, scherpe voorwerpen, sterke chemicaliën, pannensponsjes of oplosmiddelen.
- Gebruik om de prestaties van uw apparaat te onderhouden minstens elke twee maanden een reinigingsproduct dat specifiek is ontwikkeld voor vaatwassers. Volg de instructies op de verpakking van de producten zorgvuldig op.
- Start voor optimale schoonmaakresultaten het programma Machine Care.

10.3 Verwijderen van vreemde voorwerpen

Controleer de filters en de opvangbak na elk gebruik van de vaatwasser. Vreemde voorwerpen (bijv. stukken glas, plastic, botten of tandenstokers, enz.) verminderen de reinigingsprestaties en kunnen schade aan de afvoerpomp veroorzaken.

1. Demonteer het filtersysteem volgens de instructies in dit hoofdstuk.
2. Verwijder alle vreemde voorwerpen met de hand.



LET OP!

Als u de voorwerpen niet kunt verwijderen, neem dan contact op met een erkend servicecentrum.

3. Monteer de filters opnieuw volgens de instructies in dit hoofdstuk.

10.4 Buitenkant reinigen

- Maak het apparaat schoon met een vochtige, zachte doek.
- Gebruik alleen neutrale schoonmaakmiddelen.
- Gebruik geen schuurmiddelen, schuursponsjes of oplosmiddelen.

10.5 De filters reinigen

Het filtersysteem bestaat uit 3 delen.

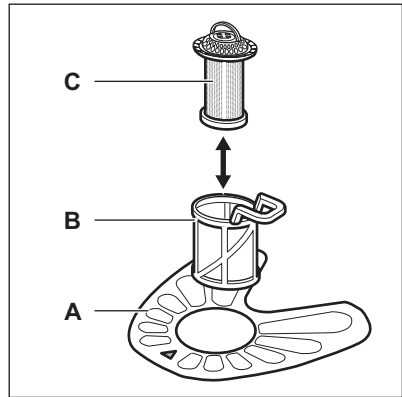

1. Draai de filter (B) linksom en verwijder het.

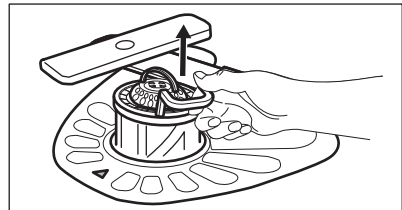
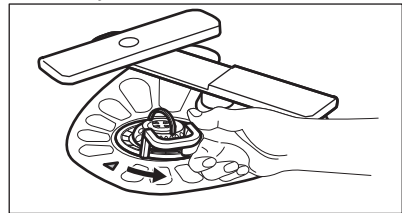

2. Verwijder de filter (C) uit de filter (B).
3. Verwijder de platte filter (A).

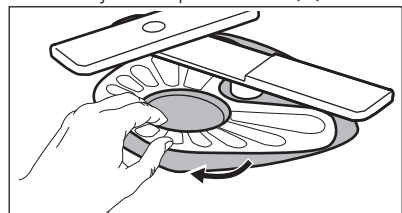

4. Was de filters.

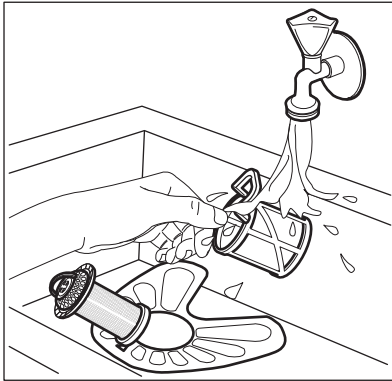

5. Zorg ervoor dat er geen etensresten of vuil in of rond de rand van de opvangbak zitten.
6. Plaats de platte filter terug (A). Zorg ervoor dat het goed onder de 2 geleidingen zit.

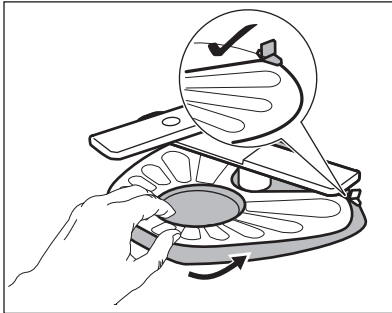

7. Plaats de filters (B) en (C) terug.
8. Plaats de filter (B) terug in de platte filter (A). Rechtsom draaien tot het vastzit.

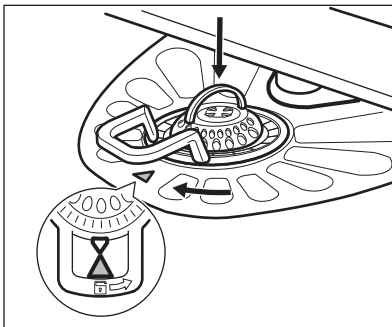
**LET OP!**

Een onjuiste plaatsing van de filters kan leiden tot slechte wasresultaten en het apparaat beschadigen.

10.6 De onderste sproeiarm schoonmaken

We raden u aan om de onderste sproeiarm regelmatig schoon te maken om te voorkomen dat vuil de gaten verstopt.

Verstopte gaten kunnen onbevredigende wasresultaten opleveren.

1. Trek de onderste sproeiarm naar boven om deze te verwijderen.

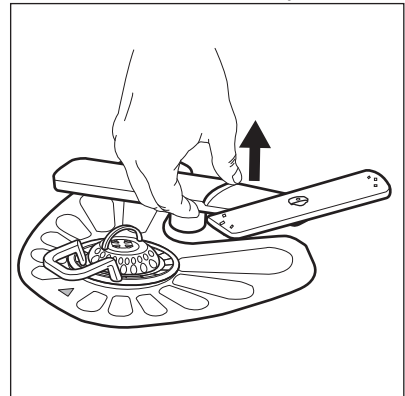

2. Reinig de sproeiarm onder stromend water. Gebruik een smal en puntig gereedschap, bijv. een tandenstoker, om de vuildeeltjes uit de gaten te verwijderen.

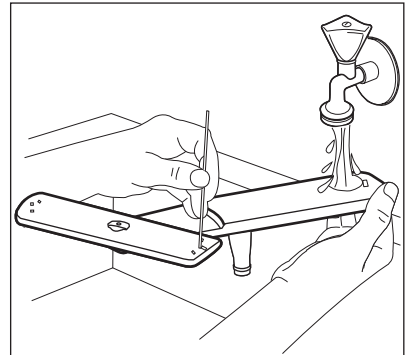

3. Duw de sproeiarm naar beneden om deze weer terug te plaatsen.

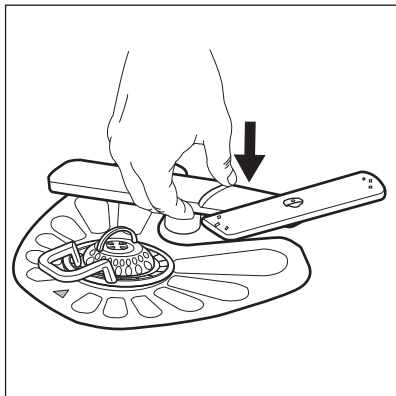

10.7 De bovenste sproeiarmen schoonmaken

We raden u aan om de bovenste sproeiarmen regelmatig schoon te maken om te voorkomen dat vuil de gaten verstoppt. Verstopte gaten kunnen onbevredigende wasresultaten opleveren.

De bovenste sproeiarmen worden onder de bovenste korf geplaatst. De sproeiarmen (B) zijn geïnstalleerd in de toevoerleiding (A) met de bevestigingselementen (C).

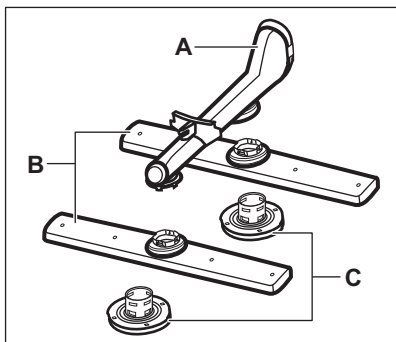

1. Trek het bovenrek naar buiten.
2. Om de sproeiarm los te maken, draait u het bevestigingselement met de klok mee.

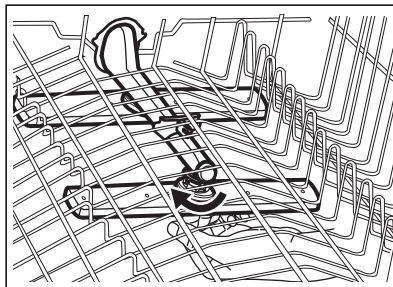

3. Reinig de sproeiarm onder stromend water. Gebruik een smal en puntig gereedschap, bijv. een tandenstoker, om de vuildeeltjes uit de gaten te verwijderen.

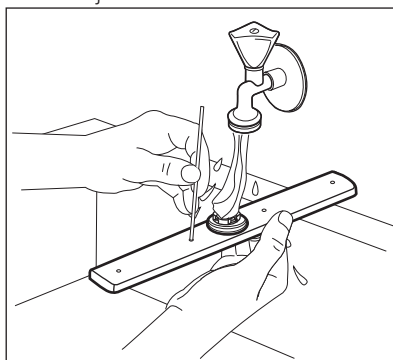

4. Steek om de sproeiarm terug te plaatsen het bevestigingselement in de sproeiarm en bevestig deze in de toevoerleiding door deze naar links te draaien. Zorg ervoor dat het bevestigingselement op zijn plek dicht klikt.

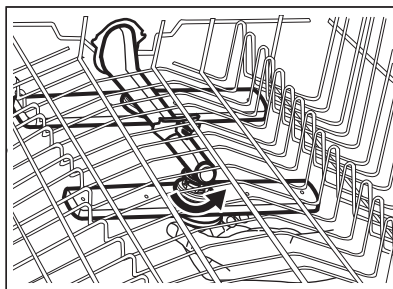

11. PROBLEEMOPLOSSING



WAARSCHUWING!

Onjuiste reparatie van het apparaat kan een gevaar voor de veiligheid van de gebruiker vormen. Alle reparaties moeten worden uitgevoerd door bevoegd personeel.

zonder contact op te nemen met een erkend servicecentrum.

Zie de onderstaande tabel voor informatie over mogelijke problemen.

Bij sommige problemen wordt er op de display een alarmcode weergegeven.

Het merendeel van de problemen die ontstaan kunnen worden opgelost

Probleem en alarmcode	Mogelijke oorzaak en oplossing
U kunt het apparaat niet activeren.	<ul style="list-style-type: none"> Controleer of de netstekker is aangesloten op het stopcontact. Zorg dat er geen zekering in de zekeringenkast is doorgebrand.
Het programma start niet.	<ul style="list-style-type: none"> Controleer of de deur van het apparaat gesloten is. Als startuitletstel is ingesteld, annuleert u deze functie of wacht u tot het einde van het aftellen. Het apparaat herlaadt de hars uit de waterontharder. De duur van de procedure is ongeveer 5 minuten.
Het apparaat wordt niet gevuld met water. Het display toont i10 of i11 .	<ul style="list-style-type: none"> Zorg ervoor dat de waterkraan geopend is. Ga na of de druk van de watervoorziening niet te laag is. Neem voor deze informatie contactpersoon op met uw plaatselijke waterleidingsbedrijf. Verzekert u ervan dat de waterkraan niet verstopt is. Controleer of het filter in de toevoerslang niet verstopt is. Controleer of er geen knikken of bochten in de water-toevoerslang aanwezig zijn.
Het apparaat pompt geen water weg. Op het display verschijnt i20 .	<ul style="list-style-type: none"> Verzekert u ervan dat de gootsteenafvoer niet verstopt is. Controleer of het binnenfiltersysteem niet verstopt is. Verzekert u ervan dat de aftapslang geen knikken of bochten heeft.
Het beschermingssysteem tegen waterlekage is in werking getreden. Op het display verschijnt i30 .	<ul style="list-style-type: none"> Draai de waterkraan dicht. Zorg ervoor dat het apparaat correct geïnstalleerd is. Zorg ervoor dat de korven zijn geladen volgens de instructies in de gebruikershandleiding.
Storing van de waterniveau-detectiesensor. Op het display verschijnt i41 - i44 .	<ul style="list-style-type: none"> Zorg dat de filters schoon zijn. Schakel het apparaat uit en aan.

Probleem en alarmcode	Mogelijke oorzaak en oplossing
<p>Storing van de waspomp of de afvoerpomp. Het display toont i51 - i59 of i5A - i5F.</p>	<ul style="list-style-type: none"> • Schakel het apparaat uit en aan.
<p>De temperatuur van het water in het apparaat is te hoog of er is een storing in de temperatuursensor opgetreden. Het display toont i61 of i69.</p>	<ul style="list-style-type: none"> • Zorg ervoor dat de temperatuur van het inlaatwater niet hoger is dan 60° C. • Schakel het apparaat uit en aan.
<p>Technische storing van het apparaat. Het display toont iC0 of iC3.</p>	<ul style="list-style-type: none"> • Schakel het apparaat uit en aan.
<p>Het niveau van het water in het apparaat is te hoog. Op het display verschijnt iF1.</p>	<ul style="list-style-type: none"> • Schakel het apparaat uit en aan. • Zorg dat de filters schoon zijn. • Zorg ervoor dat de uitlaatslang op de juiste hoogte boven de vloer is geïnstalleerd. Raadpleeg de installatie-instructies.
<p>Het apparaat stopt en start meerdere keren tijdens de werking.</p>	<ul style="list-style-type: none"> • Dat is normaal. Het voorziet in optimale reinigingsresultaten en energiebesparing.
<p>Het programma duurt te lang.</p>	<ul style="list-style-type: none"> • Als de optie uitgestelde start is ingesteld, annuleert u de uitgestelde start of wacht u tot het aftellen voorbij is. • Het activeren van deze optie kan de duur van het programma verlengen.
<p>De resterende duur in de display wordt verlengd en schakelt bijna naar het eind van de programmaduur.</p>	<ul style="list-style-type: none"> • Dit is geen storing. Het apparaat werkt goed.
<p>Kleine lekkage uit de deur van het apparaat.</p>	<ul style="list-style-type: none"> • Het apparaat staat niet waterpas. Draai aan de verstelbare pootjes (indien van toepassing). • De deur van het apparaat is niet gecentreerd op de kuip. Verstel de achterpoot (indien van toepassing).
<p>De deur van het apparaat sluit moeilijk.</p>	<ul style="list-style-type: none"> • Het apparaat staat niet waterpas. Draai aan de verstelbare pootjes (indien van toepassing). • Delen van het serviesgoed steken uit de korven.
<p>Ratelende of kloppende geluiden vanuit het apparaat.</p>	<ul style="list-style-type: none"> • Het serviesgoed is niet juist in de korven gerangschikt. Raadpleeg de folder voor het laden van de korven. • Zorg ervoor dat de sproeiarmen vrij kunnen ronddraaien.

Probleem en alarmcode	Mogelijke oorzaak en oplossing
Het apparaat maakt kortsluiting.	<ul style="list-style-type: none"> De stroomsterkte is onvoldoende om alle tegelijk werkende apparaten van stroom te voorzien. Controleer de stroomsterkte van het stopcontact en het vermogen op de meter, of zet één van de in gebruik zijnde apparaten uit. Interne elektrische storing van het apparaat. Neem contact op met een erkend servicecentrum.

Schakel het apparaat na controle aan en uit. Als het probleem opnieuw optreedt, neemt u contact op met onze klantenservice of een servicecentrum.

Voor alarmcodes die niet in de tabel vermeld zijn, neemt u contact op met de service-afdeling.



WAARSCHUWING!

We raden u aan het apparaat niet te gebruiken, totdat het probleem volledig is opgelost. Haal de stekker uit het stopcontact en sluit het apparaat pas weer aan als u zeker weet dat het correct werkt.

11.1 De productnummercode (PNC)

Als je contact opneemt met een erkend servicecentrum, dient u de

productnummercode van uw apparaat te geven.

De PNC treft u aan op het typeplaatje van de apparaatdeur. U kunt ook de PNC bekijken op het bedieningspaneel.

Zorg er voordat u op de PNC kijkt, het apparaat in de programmakeuze staat.

1. Druk tegelijkertijd op  en **AUTO Sense** en houd ze ongeveer 3 seconden ingedrukt.

Het display toont de PNC van uw apparaat.

2. Om de weergave van de PNC te verlaten, drukt u tegelijkertijd op  **AUTO Sense** en houdt u deze ongeveer 3 seconden vast.

Het apparaat keert terug naar de programmakeuze.

11.2 De was- en droogresultaten zijn niet naar tevredenheid

Storing	Mogelijke oorzaak en oplossing
Slechte wasresultaten.	<ul style="list-style-type: none"> Raadpleeg "Dagelijks gebruik", "Aanwijzingen en tips" en de folder voor het laden van de korf. Gebruik een intensiever wasprogramma. Activeer de optie ExtraPower om de wasresultaten van een geselecteerd programma te verbeteren. Maak de inspuiters van de sproeiarm en het filter schoon. Zie "Onderhoud en reiniging".

Storing	Mogelijke oorzaak en oplossing
Slechte droogresultaten.	<ul style="list-style-type: none"> • Serviesgoed heeft te lang in het gesloten apparaat gestaan. Activeer AirDry om het automatisch openen van de deur in te stellen en de droogprestatie te verbeteren. • Het glansspoelmiddel is op of de dosering van glansspoelmiddel is niet voldoende. Vul het glansspoelmiddeldoseerbakje of zet de glansspoelmiddelstand hoger. • De kwaliteit van het glansspoelmiddel kan de oorzaak zijn. • We raden aan altijd glansspoelmiddel te gebruiken, zelfs in combinatie met wastabletten. • Plastic voorwerpen moeten mogelijk met een doek worden afgedroogd. • Het programma heeft geen droogfase. Raadpleeg "Programmaoverzicht".
Witte strepen of een blauwe waas op glazen en serviesgoed.	<ul style="list-style-type: none"> • De vrijgegeven hoeveelheid glansspoelmiddel is te hoog. Zet de dosering van het glansspoelmiddel op een lagere stand. • Er is te veel vaatwasmiddel gebruikt.
Vlekken en opgedroogde waterlekken op glazen en servies.	<ul style="list-style-type: none"> • De vrijgegeven hoeveelheid glansspoelmiddel is te laag. Zet de dosering van het glansspoelmiddel op een hogere stand. • De kwaliteit van het glansspoelmiddel kan de oorzaak zijn.
De binnenkant van het apparaat is nat.	<ul style="list-style-type: none"> • Dit is geen storing van het apparaat. Vochtige lucht condenseert op de wanden van het apparaat.
Opvallend veel schuim tijdens het wassen.	<ul style="list-style-type: none"> • Gebruik uitsluitend vaatwasmiddelen die specifiek zijn bedoeld voor gebruik in vaatwassers. • Het glansspoelmiddeldoseerbakje is lek. Neem contact op met de klantenservice.
Roestresten op bestek.	<ul style="list-style-type: none"> • Er wordt voor het wassen te veel zout in het water gebruikt. Zie "De waterontharder instellen". • Zilver en roestvrijstalen bestek zijn samen geplaatst. Zet zilveren en roestvrijstalen voorwerpen niet dicht bij elkaar.
Er bevinden zich aan het einde van het programma resten van vaatwasmiddel in het vaatwasmiddeldoseerbakje.	<ul style="list-style-type: none"> • De vaatwastablet raakte klem in het vaatwasmiddeldoseerbakje en is daardoor niet volledig weggespoeld door het water. • Het water kan het vaatwasmiddel niet uit het vaatwasmiddeldoseerbakje spoelen. Zorg ervoor dat de sproeiarmen niet geblokkeerd of verstopt zijn. • Zorg dat voorwerpen in de rekken het openen van het klepje van het afwasmiddeldoseerbakje niet kunnen belemmeren.

Storing	Mogelijke oorzaak en oplossing
Geuren in het apparaat.	<ul style="list-style-type: none"> • Raadpleeg "Reiniging binnenkant". • Start het programma Machine Care met een ontkalker of een reinigingsproduct bestemd voor vaatwassers.
Kalkresten op het serviesgoed, op de kuip en aan de binnenkant van de deur.	<ul style="list-style-type: none"> • Het zoutniveau is laag, controleer de bijvulaanduiding. • De dop van het zoutreservoir zit los. • U heeft hard kraanwater. Zie 'De waterontharder instellen'. • Gebruik zout en stel zelfs bij gebruik van multitabletten de waterontharder in. Zie 'De waterontharder instellen'. • Start het programma Machine Care met een ontkalker bestemd voor vaatwassers. • Indien de kalkaanslag blijft bestaan, reinigt u het apparaat met reinigingsmiddelen die hier speciaal voor zijn bestemd. • Probeer een ander wasmiddel. • Neem contact op met de wasmiddelfabrikant.
Dof, ontkleurd of afgeschil-verd serviesgoed.	<ul style="list-style-type: none"> • Zorg dat alleen vaatwasmachinebestendige voorwerpen in het apparaat worden gewassen. • Laad de korf voorzichtig in en uit. Raadpleeg de folder voor het laden van de korven. • Leg tere voorwerpen in de bovenkorf. • Activeer de optie GlassCare om te zorgen voor speciale verzorging voor glaswerk en fijne items.



Raadpleeg "**Voor het eerste gebruik**", "**Dagelijks gebruik**" of "**Hints en tips**" voor mogelijke oorzaken.

12. TECHNISCHE INFORMATIE

Afmetingen	Breedte / hoogte / diepte (mm)	446 / 818 - 898 / 550
Elektrische aansluiting ¹⁾	Voltage (V)	220 - 240
	Frequentie (Hz)	50
Watertoevoerdruk	Min. / max. bar (MPa)	0.5 (0.05) / 8 (0.8)
Watertoevoer	Koud water of warm water ²⁾	max. 60 °C
Inhoud	Couverts	9

Stroomverbruik	Modus aan laten (W)	5.0
	Uit-modus (W)	0.50

1) Zie het typeplaatje voor andere waarden.

2) Als het hete water door een alternatieve, milieuvriendelijkere energiebron geproduceerd wordt (bijv. zonnepanelen), gebruik dan een heatwatervoorziening om het energieverbruik te verminderen.

12.1 Link naar de EU-EPREL-databank

De QR-code op het energielabel dat bij het apparaat wordt geleverd, biedt een weblink naar de registratie van dit apparaat in de EU-EPREL-database. Bewaar het energielabel ter referentie samen met de gebruikershandleiding en alle andere documenten die bij dit apparaat worden geleverd.

Het is ook mogelijk om informatie gerelateerd aan de prestaties van het product in de EU-EPREL-databank te vinden via de link <https://eprel.ec.europa.eu> en de modelnaam en het productnummer kunt u vinden op het typeplaatje van het apparaat. Zie het hoofdstuk 'Productbeschrijving'.

Kijk voor meer informatie over het energielabel op www.theenergylabel.eu

13. MILIEUBESCHERMING

Recycleer de materialen met het symbool . Gooi de verpakking in een geschikte afvalcontainer om het te recyclen. Bescherm het milieu en de volksgezondheid en recycleer op een correcte manier het afval van elektrische en elektronische apparaten. Gooi

apparaten gemarkeerd met het symbool  niet weg met het huishoudelijk afval. Breng het product naar het milieustation bij u in de buurt of neem contact op met de gemeente.

www.aeg.com/shop



156941380-A-152020



AEG