

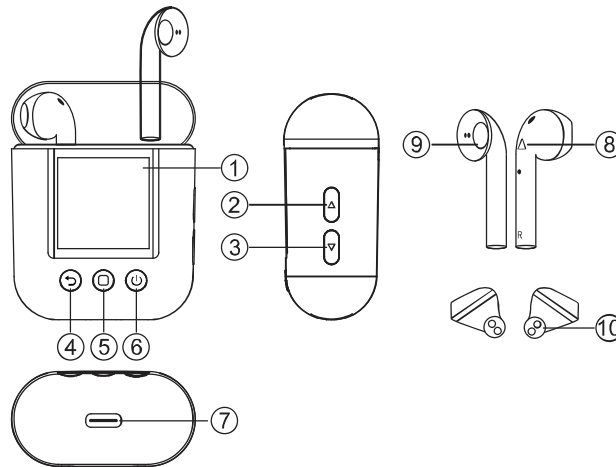

Product overview





- | | |
|--------------------|---|
| 1. Display screen | 6. Power button |
| 2. Volume+ button | 7. Type-C port for charging/wired headphone/data transfer |
| 3. Volume - button | 8. Function button |
| 4. Back button | 9. Speaker |
| 5. Menu button | 10. Charging pin |

Basic operations



Power on/off

Press and hold the  button for 3 seconds to power the player on or off.

Access main menu

Press the  button to enter the main menu interface, and press the  button on the side of the player to navigate the menu options. Press the  button to return to the previous menu screen.

Volume adjustment

In the music play interface, press the  button to increase the volume and press the  button to decrease the volume.

Play/pause

In the music play interface, press the  button to start or pause play.

Bluetooth connection

Auto pairing of earbuds

Remove the earbuds from the charging case, and the earbuds switch on automatically.

The indicators on both earbuds flash blue and red, indicating that the earbuds are pairing with each other. When the pairing completes automatically, the indicator on one earbud flashes red and blue alternatively, and simultaneously a voice prompt for successful pairing can be heard.

Note:

If the earbuds are removed from the charging case and no indicator on the earbud lights up, press and hold the  buttons on both earbuds simultaneously for three seconds to enter pairing mode. When the pairing completes, the indicator on one earbud flashes red and blue alternatively, and simultaneously a voice prompt for successful pairing can be heard

Pairing with smartphone







Make sure the earbuds are switched on and paired.

On your smartphone, activate Bluetooth function, search and select "TWM-850" from Bluetooth device list to connect the earbuds to your smartphone. After successful pairing, you can listen to music from your smartphone through the earbuds, and use hands-free call function through the earbuds.

Note:



Once paired, the earbuds and your smartphone are connected automatically each time the two are switched on and Bluetooth is enabled. If the earbuds and your smartphone cannot be reconnected automatically, go to the Bluetooth settings of your smartphone to search and select "TWM-850" for re-connection.

Pairing with the player

1. Press and hold the  button to switch the player on, and press the  button to select the Bluetooth menu.
2. Press the  button to enter the Bluetooth function interface, then press and hold the  button to search for nearby Bluetooth devices.
3. Press the  button to select "TWM-850" from the Bluetooth device list, then press the  button to confirm connection.

If you want to connect the player to other Bluetooth devices (e.g. a smartphone), repeat the steps above."

Manually reconnected to Bluetooth device



When the player is switched on, press and hold the  button to enter the list of the connected devices, then press the  button to select a device to re-connect with the player, and press the  button to confirm connection.



Note:



If Bluetooth is disconnected (e.g. switch off the earbuds by holding down the  button on the earbuds), to reconnect Bluetooth, switch the earbuds on, then go to the Bluetooth settings of the player to reconnect the earbuds to the player.

Functions



Music

In the main menu interface, enter the music function interface. Press the  button to display the music file list, then select a music file to start play. Press the  button to play or pause when Bluetooth connection is made.





Press the  button on the earbuds to start or pause play. Press the  button twice to skip to a next song.

Press and hold the  button to access the following submenu options: directory list, repeat play mode setting, play control setting, EQ selection, user EQ adjustment, **repeat A-B**. Select an option, then press the  button to confirm.

Browser





Enter the browser function interface to display the player's stored file content directory. Select a file and press the  button to confirm. Press and hold the  button to display sub-options of file deletion and file management.

Recording

Press the  button to enter the recording function interface. The  icon indicates readiness for recording. The  icon indicates the progress of recording. Press the  button to start or pause recording. Press the  button to save the recorded file and return to the main menu interface.

Press and hold the  button to display sub-options of selecting file quality for recording.

Pedometer

Enter the pedometer function interface to display the following options: "" (steps), "" (distance), "" (calorie), "" (speed), "" (time).

Press the  button to start or stop counting steps.



Press and hold the  button to display the history, walk and running mode settings.

Clock

Enter the clock function interface. The time and date will be displayed on the screen. To time and date, go to the setting function interface.

Change settings

Enter the setting function interface. The settings interface displays the following options: Bluetooth switching, Interface styles, Time, Backlight time, Brightness, Sleep time, Language, Step profile, About, Upgrade, and Default Set.

1. **Bluetooth switching:** When earbuds Bluetooth connection is made and you enter the functions of recording, e-book and picture browsing, you are prompted to disable Bluetooth connection before you can access the functions mentioned above. When using wired earphones, you may also disable Bluetooth connection to lower power consumption.
2. **Step profile:** You can set personal weight and step length, so that the parameters such as travelling distance, calories and speed can be more accurately calculated.
3. **Interface style:** There are two main menu interface types for you to select.
4. **System time:** You can set time and date. In the time setting interface, press the  button to select individual time and date items, then press the  button to change corresponding values. After all values are set, press the  button to confirm the settings.
5. **Sleep function:** You can set a time at which the player will switch off automatically.

Using wired earphones

You can connect wired earphones (not included) to the Type-C plug of the player to listen to music or radio.

Troubleshooting

Cannot switch On	Low battery. Charge the product.
Disordered display text	Confirm whether your language is correctly selected.
Cannot download music normally	<ol style="list-style-type: none"> 1. Confirm whether the USB cable is damaged, and the cable connection is secure. 2. Confirm whether there is enough space for storage.
Cannot connect to Bluetooth	<ol style="list-style-type: none"> 1. Check whether Bluetooth function is enabled. If not, enable Bluetooth function. 2. Select the corresponding Bluetooth device for connection from the Bluetooth device list. 3. If the device to be connected is disabled with Bluetooth or connected to other Bluetooth device, Bluetooth connection is not possible.

Please notice - All products are subject to change without any notice. We take reservations for errors and omissions in the manual.

ALL RIGHTS RESERVED, COPYRIGHT DENVER ELECTRONICS A/S



Electric and electronic equipment and included batteries contains materials, components and substances that can be hazardous to your health and the environment, if the waste material (discarded electric and electronic equipment and batteries) is not handled correctly.

Electric and electronic equipment and batteries is marked with the crossed out trash can symbol, seen above. This symbol signifies that electric and electronic equipment and batteries should not be disposed of with other household waste, but should be disposed of separately.

As the end user it is important that you submit your used batteries to the appropriate and designated facility. In this manner you make sure that the batteries are recycled in accordance with legislature and will not harm the environment.

All cities have established collection points, where electric and electronic equipment and batteries can either be submitted free of charge at recycling stations and other collection sites, or be collected from the households. Additional information is available at the technical department of your city.

Hereby, Inter Sales A/S declares that the radio equipment type TWM-850 is in compliance with Directive 2014/53/EU. The full text of the EU declaration of conformity is available at the following internet address: www.denver-electronics.com and then click the search ICON on topline of website. Write model number: TWM-850. Now enter product page, and red directive is found under downloads/other downloads.

Operating Frequency Range: 2412-2472MHZ

Max Output Power: 8dbm

DENVER ELECTRONICS A/S

Omega 5A, Soeften

DK-8382 Hinnerup

Denmark

www.facebook.com/denverelectronics

Produktübersicht

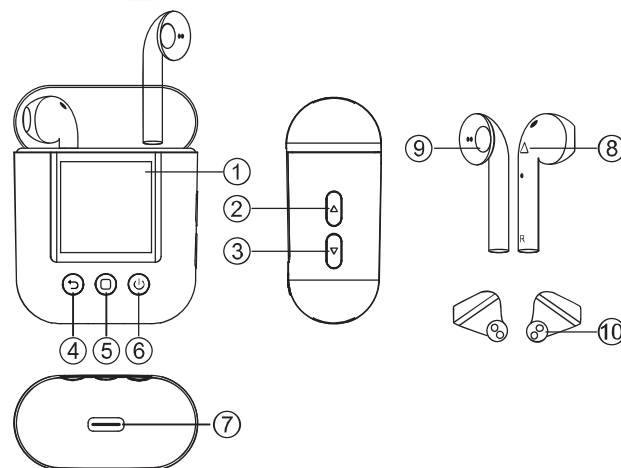

- | | |
|---------------------|---|
| 1. Anzegebildschirm | 6. Ein/Aus |
| 2. Lautstärke + | 7. Type-C-Anschluss zum Aufladen / für kabelgebundene |
| 3. Lautstärke - | Ohrhörer/Datenübertragung |
| 4. Zurück | 8. Funktionstaste |
| 5. Menü | 9. Lautsprecher |
| | 10. Ladestifte |

Grundlegende Bedienung

Ein/Aus-Schalten

Halten Sie die Taste 3 Sekunden lang gedrückt, um den Player ein- oder auszuschalten.

Hauptmenü aufrufen

Rufen Sie mit der Taste das Hauptmenü auf, und drücken Sie die Taste auf der Seite des Players, um durch die Menüoptionen zu navigieren. Kehren

Sie mit der Taste zum vorherigen Menübildschirm zurück.

Lautstärkeregelung

Erhöhen Sie im Musikwiedergabemenü mit der Taste die Lautstärke oder verringern Sie sie mit der Taste .

Wiedergabe/Pause

Starten Sie im Musikwiedergabemenü mit der Taste die Wiedergabe oder halten Sie sie vorübergehend an.

Bluetooth-Verbindung

Automatische Kopplung der Ohrhörer miteinander

Nehmen Sie die Ohrhörer aus der Ladeschale. Die Ohrhörer schalten sich automatisch ein.

Die Anzeigen an beiden Ohrhörern blinken blau und rot. Damit wird angezeigt, dass die beiden Ohrhörer miteinander gekoppelt werden. Wenn die Kopplung automatisch abgeschlossen wurde, blinkt die Anzeige an einem Ohrhörer abwechselnd rot und blau und es ertönt gleichzeitig eine Sprachnachricht zur erfolgreichen Kopplung.

Hinweis:

Wenn die Ohrhörer aus der Ladeschale genommen wurden und keine Anzeige an den Ohrhörern aufleuchtet, halten Sie die Tasten  an beiden Ohrhörern gleichzeitig drei Sekunden lang gedrückt, um in den Kopplungsmodus zu wechseln. Wenn die Kopplung abgeschlossen wurde, blinkt die Anzeige an einem Ohrhörer abwechselnd rot und blau und es ertönt gleichzeitig eine Sprachnachricht zur erfolgreichen Kopplung.

Kopplung mit dem Smartphone









Stellen Sie sicher, dass die Ohrhörer eingeschaltet und miteinander gekoppelt sind.

Aktivieren Sie auf Ihrem Smartphone die Bluetooth-Funktion, suchen und wählen Sie in der Bluetooth-Geräteliste „TWM-850“ aus, um die Ohrhörer mit Ihrem Smartphone zu verbinden. Nach erfolgreicher Kopplung können Sie Musik von Ihrem Smartphone über die Ohrhörer hören und die Freisprechfunktion nutzen.

Hinweis:





Nach dem Koppeln werden die Ohrhörer und Ihr Smartphone jedes Mal automatisch verbunden, wenn beide eingeschaltet wurden und Bluetooth aktiviert ist. Wenn die Verbindung zwischen den Ohrhörern und Ihrem Smartphone nicht automatisch hergestellt werden kann, rufen Sie die Bluetooth-Einstellungen Ihres Smartphones auf und wählen Sie „TWM-850“ für eine erneute Kopplung.

Kopplung mit dem Player

1. Halten Sie die Taste  gedrückt, um den Player einzuschalten. Wählen Sie mit den Tasten   das Bluetooth-Menü aus.
2. Rufen Sie mit der Taste  das Bluetooth-Funktionsmenü auf. Halten Sie dann die Taste  gedrückt, um nach Bluetooth-Geräten in der Nähe zu suchen.
3. Wählen Sie in der Bluetooth-Geräteliste mit den Tasten   „TWM-850“ aus. Bestätigen Sie anschließend mit der Taste  die Kopplung.

Wenn Sie den Player mit anderen Bluetooth-Geräten (z. B. einem Smartphone) koppeln möchten, wiederholen Sie die obigen Schritte.

Mit dem Bluetooth-Gerät erneut manuell verbinden



Wenn der Player eingeschaltet ist, halten Sie die Taste  gedrückt, um die Liste der verbundenen Geräte aufzurufen. Wählen Sie dann mit den Tasten   ein Gerät aus, das erneut mit dem Player verbunden werden soll. Bestätigen Sie anschließend die Verbindung mit der Taste .



Hinweis:



Wenn die Bluetooth-Verbindung getrennt ist (z. B. Sie haben die Ohrhörer ausgeschaltet, indem Sie die Taste  an den Ohrhörern gedrückt halten), schalten Sie die Ohrhörer ein, gehen dann zu den Bluetooth-Einstellungen des Players und verbinden die Ohrhörer wieder mit dem Player.

Funktionen



Musik

Rufen Sie im Hauptmenü das Musikfunktionsmenü auf. Zeigen Sie mit der Taste  die Liste der Musikdateien an und wählen Sie dann eine Musikdatei aus, um die Wiedergabe zu starten. Wenn eine Bluetooth-Verbindung hergestellt wurde, können Sie mit der Taste  die Wiedergabe starten oder sie vorübergehend anhalten.





Drücken Sie die Taste  an den Ohrhörern, um die Wiedergabe zu starten oder vorübergehend anzuhalten. Drücken Sie die Taste  zweimal, um zum nächsten Titel zu springen.

Halten Sie die Taste  gedrückt, um auf die folgenden Untermenüoptionen zuzugreifen: Verzeichnisliste, Wiederholungsmodus-Einstellung, Wiedergabesteuerung-Einstellung, EQ-Auswahl, Anpassung Benutzer-EQ, **A-B-Wiederholung**. Wählen Sie eine Option und bestätigen Sie mit der Taste .

Browser



Rufen Sie das Menü der Browser-Funktion auf, um das gespeicherte Datei-Inhaltsverzeichnis des Players anzuzeigen. Wählen Sie eine Datei aus und bestätigen Sie mit der Taste . Halten Sie die Taste  gedrückt, um die Unteroptionen zum Dateilöschen und der Dateiverwaltung anzuzeigen.

Aufnahme





Rufen Sie mit der Taste  das Aufnahmefunktionsmenü auf. Das Symbol  zeigt die Aufnahmebereitschaft an. Das Symbol  zeigt eine laufende Aufnahme an. Starten Sie mit der Taste  eine Aufnahme oder halten sie vorübergehend an. Drücken Sie die Taste , um die aufgezeichnete Datei zu speichern und zum Hauptmenü zurückzukehren.

Halten Sie die Taste  gedrückt, um die Unteroptionen zur Auswahl der Aufnahme-Dateiqualität anzuzeigen.

UKW-Radio

Rufen Sie das Radiofunktionsmenü auf. Drücken Sie kurz die Tasten   oder halten Sie gedrückt, um die Radiofrequenz manuell einzustellen. Halten Sie die Taste  gedrückt, um die folgenden Unteroptionen aufzurufen: UKW-Region, Manuell, Voreinstellung, Speicher, Löschen und Autom.

Schrittzähler

Rufen Sie das Schrittzähler-Funktionsmenü auf, um die folgenden Optionen anzuzeigen: „“ (Schritte), „“ (Strecke), „“ (Kalorien), „“ (Geschwindigkeit), „“ (Zeit).

Starten Sie mit der Taste  die Zählung der Schritte oder beenden Sie sie.





Halten Sie die Taste  gedrückt, um die Einstellungen für Verlaufen, Gehen und Laufen anzuzeigen.

Uhr

Rufen Sie das Uhr-Funktionsmenü auf. Uhrzeit und Datum werden auf dem Bildschirm angezeigt. Rufen Sie das Funktionseinstellmenü auf, um Uhrzeit und Datum einzustellen.

Einstellungen ändern

Rufen Sie das Funktionseinstellmenü auf. Das Einstellmenü zeigt die folgenden Optionen an: Bluetooth-Umschaltung, Menüstil, Zeit, Hintergrundbeleuchtung, Helligkeit, Ruhezustand, Sprache, Schrittprofil, Über, Aktualisierung und Standardeinstellung.

1. Bluetooth-Umschaltung: Wenn eine Bluetooth-Verbindung mit den Ohrhörern hergestellt wurde und Sie die Funktionen für Aufnahme, E-Book und Bildsuche aufrufen, werden Sie aufgefordert, die Bluetooth-Verbindung zu deaktivieren, bevor Sie auf die oben genannten Funktionen zugreifen können. Bei Verwendung von kabelgebundenen Ohrhörern können Sie die Bluetooth-Verbindung auch deaktivieren, um den Stromverbrauch zu senken.
2. Schrittprofil: Sie können Ihr Gewicht und Ihre Schrittlänge einstellen, damit die Parameter wie Wegstrecke, Kalorien und Geschwindigkeit genauer berechnet werden können.
3. Oberflächenstil: Es gibt zwei Hauptmenü-Stile, die Sie auswählen können.
4. Systemzeit: Sie können Uhrzeit und Datum einstellen. Wählen Sie im Zeiteinstellmenü mit der Taste  einzelne Zeit- und Datumseinstellungen aus und ändern Sie dann mit den Tasten   die entsprechenden Werte. Nachdem Sie alle Werte eingestellt haben, bestätigen Sie die Einstellungen mit der Taste .
5. Einschlaffunktion: Sie können eine Zeit einstellen, zu der sich der Player

automatisch ausschaltet.

Gebrauch von kabelgebundenen Ohrhörern

Sie können kabelgebundene Ohrhörer (nicht im Lieferumfang enthalten) an den Type-C-Stecker des Players anschließen, um Musik oder Radio zu hören.

Problembeseitigung

Einschalten nicht möglich	Akku schwach. Laden Sie das Produkt auf.
Anzeigetext nicht lesbar	Prüfen Sie, ob Ihre Sprache korrekt ausgewählt wurde.
Probleme beim Herunterladen von Musik	<ol style="list-style-type: none">1. Prüfen Sie, ob das USB-Kabel beschädigt ist und das Kabel gut angeschlossen wurde.2. Prüfen Sie, ob genügend Speicherplatz vorhanden ist.
Es kann keine Verbindung mit Bluetooth hergestellt werden	<ol style="list-style-type: none">1. Vergewissern Sie sich, dass die Bluetooth-Funktion aktiviert ist. Falls nicht, aktivieren Sie die Bluetooth-Funktion.2. Wählen Sie das entsprechende Bluetooth-Gerät in der Bluetooth-Gerätesliste für die Verbindung aus.3. Wenn auf dem zu verbindenden Gerät Bluetooth deaktiviert oder es mit einem anderen Bluetooth-Gerät verbunden wurde, ist keine Bluetooth-Verbindung möglich.

Bitte beachten - Technische Änderungen am Produkt, Irrtümer und Auslassungen im Handbuch vorbehalten.

ALLE RECHTE VORBEHALTEN, URHEBERRECHTE DENVER ELECTRONICS A/S



Elektrische und elektronische Geräte sowie Batterien enthalten Materialien, Komponenten und Substanzen, welche für Sie und Ihre Umwelt schädlich sein können, sofern die Abfallmaterialien (entsorgte elektrische und elektronische Altgeräte sowie Batterien) nicht korrekt gehandhabt werden.

Elektrische und elektronische Geräte und Batterien sind mit dem durchgestrichenen Mülltonnensymbol gekennzeichnet, wie oben dargestellt. Dieses Symbol bedeutet, dass elektrische und elektronische Altgeräte sowie Batterien nicht mit dem Hausmüll entsorgt werden dürfen, sondern sie separat zu entsorgen sind.

Als Endverbraucher ist es notwendig, dass Sie Ihre erschöpften Batterien bei den entsprechenden Sammelstellen abgeben. Auf diese Weise stellen Sie sicher, dass die Batterien entsprechend der Gesetzgebung recycelt werden und keine Umweltschäden verursachen.

Alle Städte und Gemeinden haben Sammelstellen eingerichtet, an denen elektrische und elektronische Altgeräte sowie Batterien kostenfrei zum Recycling abgegeben werden können oder die sie von den Haushalten einsammeln. Weitere Informationen erhalten Sie bei der Umweltbehörde Ihrer Gemeinde.

Hiermit erklärt Inter Sales A/S, dass der Funkanlagentyp TWM-850 der Richtlinie 2014/53/EU entspricht. Der vollständige Text der EU-Konformitätserklärung ist unter der folgenden Internetadresse verfügbar: www.denver-electronics.com und klicken Sie dann auf das SYMBOL Suche in der obersten Leiste der Webseite. Modellnummer schreiben: TWM-850. Sie gelangen nun zur Produktseite, auf der Sie die rote Direktive (Richtlinie 2014/53/EU) unter downloads/other downloads finden können.

Betriebsfrequenzbereich: 2412-2472MHZ

Max. Ausgangsleistung: 8dbm

DENVER ELECTRONICS A/S

Omega 5A, Soeften

DK-8382 Hinnerup

Denmark

www.facebook.com/denverelectronics

Produktbeskrivelse

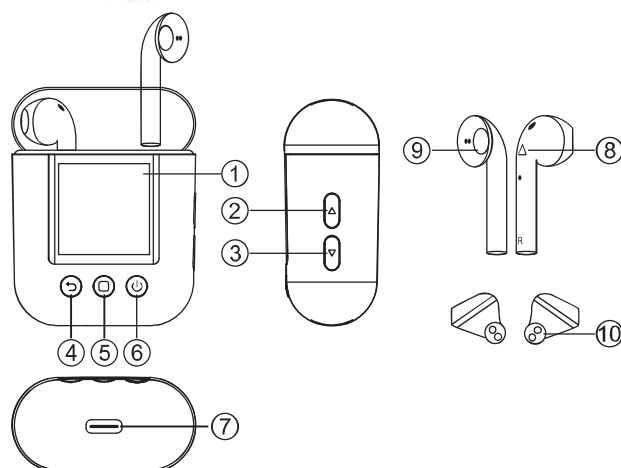





- | | |
|--------------------|--|
| 1. Display | 6. Knappen Tænd/sluk |
| 2. Knappen Vol + | 7. Type-C-stiktilopladning/kablede hovedtelefoner/dataoverførsel |
| 3. Knappen Vol - | 8. Knappen Funktion |
| 4. Knappen Tilbage | 9. Højtaler |
| 5. Knappen Menu | 10. Opladningstappe |

Grundlæggende betjening



Tænd/sluk

Tryk og hold knappen  i 3 sekunder for at tænde eller slukke afspilleren.

Adgang til hovedmenuen

Tryk på knappen  for at åbne hovedmenuen, og tryk på knappen   på siden af afspilleren for at navigere i menuen. Tryk på knappen  for at vende tilbage til foregående menu.

Justering af lydstyrken

Tryk på knappen , mens musikafspilning er valgt, for at skrue op for lyden, og tryk på knappen  for at skrue ned for lyden.

Afspil/pause

Tryk på knappen , mens musikafspilning er valgt, for at starte eller pause afspilningen.

Bluetooth-tilslutning

Automatisk parring af øretelefoner

Tag øretelefonerne ud af ladeetuiet, hvorefter øretelefonerne automatisk tænder.

Indikatorerne på begge øretelefoner blinker blå og rødt som tegn på, at øretelefonerne opretter forbindelse til hinanden. Når parringen er færdig, blinker indikatoren på den ene øretelefon skiftevis rødt og blå samtidig med, at du hører en stemmeprompt fortælle, at parringen er udført.

Bemærk:

Hvis indikatorerne på øretelefonerne ikke lyser op, når øretelefonerne tages ud af ladeetuiet, skal du trykke og holde knapperne  på begge øretelefoner samtidig i tre sekunder for at aktivere parringstilstand. Når parringen er færdig, blinker indikatoren på den ene øretelefon skiftevis rødt og blå samtidig med, at du hører en stemmeprompt fortælle, at parringen er udført.

Parring med en smartphone







Sørg for, at øretelefonerne er tændt og parret.

Aktivér Bluetooth på din smartphone, og søg efter og vælg "TWM-850" på listen over Bluetooth-enheder for at oprette forbindelse mellem øretelefonerne og din smartphone. Når parringen er gennemført, kan du lytte til musik fra din smartphone gennem øretelefonerne, ligesom du kan anvende øretelefonerne til håndfri telefoni.

Bemærk:



Når de først er parret, vil øretelefonerne og din smartphone automatisk oprette forbindelse til hinanden hver gang, de tændes, såfremt Bluetooth er aktiveret. Hvis øretelefonerne ikke kan genoprette forbindelsen til din smartphone automatisk, skal du gå ind i Bluetooth-indstillingerne på din smartphone, og søge efter og vælge "TWM-850" for at genoprette forbindelsen.

Parring med afspilleren

1. Tryk og hold knappen  for at tænde afspilleren, og tryk på knappen  for at vælge menuen Bluetooth.
2. Tryk på knappen  for at åbne menuen Bluetooth, og tryk og hold dernæst knappen  for at søge efter Bluetooth-enheder i nærheden.
3. Tryk på knappen , og vælg "TWM-850" på listen over Bluetooth-enheder. Tryk dernæst på knappen  for at bekræfte og oprette forbindelse.

Hvis du vil forbinde afspilleren til andre Bluetooth-enheder (fx en smartphone), skal du gentage ovenstående trin.

Manuel genetablering af Bluetooth-forbindelse



Tænd afspilleren, og tryk og hold knappen  for at åbne listen med tilsluttede enheder. Tryk dernæst på knappen  for at vælge den enhed, du vil genoprette forbindelsen til, og tryk på knappen  for at bekræfte og oprette forbindelse.



Bemærk:



Hvis Bluetooth er deaktiveret (fx hvis du har slukket øretelefonerne ved at holde knappen  inde på øretelefonerne), skal du tænde øretelefonerne og dernæst gå ind i Bluetooth-indstillingerne på afspilleren for at genoprette forbindelsen til afspilleren.

Funktioner



Musik

Vælg funktionen musik i hovedmenuen. Tryk på knappen  for at vise listen med musikfiler, og vælg den musikfil, du vil afspille. Tryk på knappen  for at afspille eller pause, når Bluetooth-forbindelsen er oprettet.





Tryk på knappen  på øretelefonerne for at starte eller pause afspilningen. Tryk to gange på knappen  for at springe til næste musikfil.

Tryk og hold knappen  for at åbne undermenuen med følgende punkter: Filoversigt, Indstillinger for gentagelse, Indstillinger for afspilning, Equalizer-indstillinger, Brugerdefineret equalizer, **Gentag A-B**. Vælg et punkt, og tryk på knappen  for at bekræfte.

Browser





Åbn browserfunktionen for at få vist en liste over indholdet, der er gemt i afspilleren. Vælg en fil, og tryk på knappen  for at bekræfte. Tryk og hold knappen  for at vise underpunkterne Filsletning og Filhåndtering.

Optagelse

Tryk på knappen  for at åbne menuen Optagelse. Ikonet  viser, at afspilleren er klar til optagelse. Ikonet  viser, at afspilleren optager. Tryk på knappen  for at starte eller pause optagelsen. Tryk på knappen  for at gemme optagelsen og vende tilbage til hovedmenuen.

Tryk og hold knappen  for at åbne underpunktet Valg af filkvalitet til optagelsen.

Skridttæller

Gå ind i menuen Skridttæller for at få adgang til følgende punkter: "" (skridt), "" (distance), "" (kalorier), "" (hastighed), "" (tid).

Tryk på knappen  for at starte eller afbryde skridttælleren.





Tryk og hold knappen  for at se historik, indstillinger for gang og løb.

Ur

Gå ind i menuen ur. Klokkeslæt og dato vises på displayet. Gå ind i menuen Indstillinger, hvis du vil indsætte klokkeslæt og dato.

Ændring af indstillinger

Gå ind i menuen Indstillinger. I menuen Indstillinger finder du følgende punkter: Bluetooth-omskifter, Menustil, Tid, Periode for baggrundsls, Lysstyrke, Autoslukperiode, Sprog, Skridtprofil, Om, Opgradering og Nulstilling.

1. Bluetooth-omskifter: Når øretelefonerne har Bluetooth-forbindelse, vil du, hvis du vælger en af funktionerne Optagelse, E-bog eller Billedvisning, blive opfordret til at deaktivere Bluetooth, før du kan få adgang til ovennævnte funktioner. Hvis du anvender kablede øretelefoner, kan du ligeledes deaktivere Bluetooth for at nedsætte strømforbruget.
2. Skridtprofil: Du kan angive din personlige vægt og skridtlængde, således at parametre som distance, kalorier og hastighed kan beregnes med større nøjagtighed.
3. Menustil: Du kan vælge mellem to stilarter til visning af hovedmenuen.
4. Systemtid: Du kan angive klokkeslæt og dato. I menuen Tidsindstillinger skal du trykke på knappen  for at vælge de enkelte punkter som Klokkeslæt og Dato og dernæst trykke på knapperne   for at ændre de tilhørende værdier. Når du har angivet alle værdier, skal du trykke på knappen  for at bekræfte indstillingerne.
5. Autoslukfunktion: Du kan angive et tidsrum, efter hvilket afspilleren automatisk skal lukke ned.
- 6.

Brug af kablede øretelefoner

Du kan forbinde kablede øretelefoner (tilkøb) til afspillerens Type-C-stik for at lytte til musik eller radio.

Fejlfinding

Kan ikke tænde	Lavt batteriniveau. Oplad produktet.
Fejl i displayteksten	Tjek, om du har valgt det korrekte sprog.
Kan ikke overføre musik på normal vis	<ol style="list-style-type: none">1. Tjek, om USB-kablet er beskadiget, og om kablet er sat sikkert i.2. Tjek, om der er lagerplads nok.
Kan ikke forbinde til Bluetooth	<ol style="list-style-type: none">1. Tjek, om Bluetooth er aktiveret. Hvis ikke, slå Bluetooth til.2. Vælg den ønskede Bluetooth-enhed på listen over Bluetooth-enheder for at oprette forbindelse.3. Hvis den ønskede enhed har Bluetooth deaktiveret, eller hvis enheden er forbundet til en anden Bluetooth-enhed, kan der ikke oprettes
	Bluetooth-forbindelse.

Der tages forbehold for tekniske ændringer, fejl og mangler i manualen.

ALLE RETTIGHEDER RESERVERET, COPYRIGHT DENVER ELECTRONICS A/S

DENVER®

www.denver-electronics.com



Elektrisk og elektronisk udstyr samt medfølgende batterier indeholder materialer, komponenter og stoffer, der kan være skadelige for menneskers sundhed og for miljøet, hvis affaldet (kasseret elektrisk og elektronisk udstyr og batterier) ikke håndteres korrekt.

Elektrisk og elektronisk udstyr og batterier er mærket med ovenstående overkrydsede skraldespand. Den symboliserer, at elektrisk og elektronisk udstyr og batterier ikke må bortskaffes sammen med usorteret husholdningsaffald, men skal indsamles særskilt.

Som slutbruger er det vigtigt, at du afleverer dine brugte batterier til de ordninger, der er etablerede. På denne måde er du med til at sikre, at batterierne genanvendes i overensstemmelse med lovgivningen og ikke unødigt belaster miljøet.

Alle kommuner har etableret indsamlingsordninger, hvor kasseret elektrisk og elektronisk udstyr samt bærbare batterier gratis kan afleveres af borgerne på genbrugsstationer og andre indsamlingssteder eller bliver afhentet direkte fra husholdningerne. Nærmere information kan fås hos kommunens tekniske forvaltning.

Hermed erklærer Inter Sales A/S, at radioudstyrstypen TWM-850 er i overensstemmelse med direktiv 2014/53/EU. EU-overensstemmelseserklæringens fulde tekst kan findes på følgende internetadresse: www.denver-electronics.com og klik på søgeikonet øverst på hjemmesiden. Skriv modelnummeret: TWM-850. Du kommer nu ind på produktsiden, hvor RED-direktivet kan findes under downloads/andre downloads.

Driftsfrekvensområde: 2412-2472MHZ

Maximal udgangseffekt: 8dbm

DENVER ELECTRONICS A/S

Omega 5A, Søften

DK-8382 Hinnerup

Danmark

www.facebook.com/denverelectronics

Vista general del producto

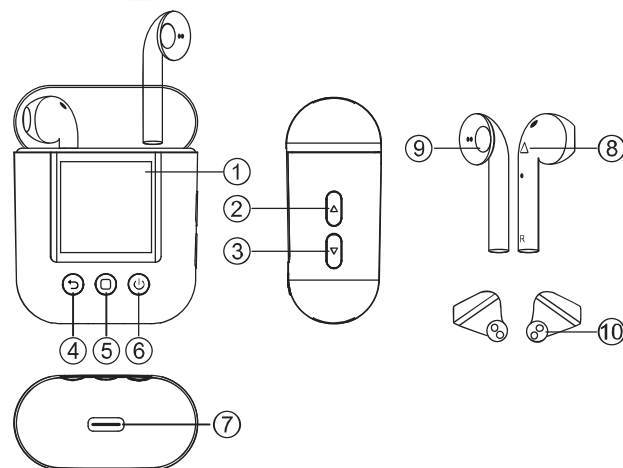

- | | |
|--------------------|--|
| 1. Pantalla | 6. Botón de alimentación |
| 2. Botón Volumen + | 7. Puerto tipo C para carga/auricular con cable/transferencia de datos |
| 3. Botón Volumen - | 8. Botón Función |
| 4. Botón atrás | 9. Altavoz |
| 5. Botón Menú | 10. Patillas de carga |

Funcionamiento básico

Encendido/Apagado

Mantenga pulsado el botón durante 3 segundos para encender o apagar el reproductor .

Accede al menú principal

Pulse el botón para entrar en la interfaz del menú principal y pulse el botón de un lateral del reproductor para navegar por las opciones del menú. Pulse el botón para volver a la pantalla del menú anterior.

Ajuste de volumen

En la interfaz de reproducción de música, pulse el botón para aumentar el volumen y pulse el botón para disminuir el volumen.

Reproducción/pausa

En la interfaz de reproducción de música , pulse el botón para iniciar o hacer una pausa en la reproducción.

Conexión Bluetooth

Emparejamiento automático de los audífonos

Retire los audífonos de la carcasa de carga y los audífonos se encienden automáticamente.

Los indicadores de ambos audífonos parpadean de color azul y rojo indicando que los audífonos están emparejándose entre sí. Cuando el emparejamiento se completa automáticamente, el indicador de un audífono parpadea de color rojo y azul alternativamente y simultáneamente se puede oír una voz que indica el emparejamiento correcto.

Nota:

Si se retiran los audífonos de la carcasa de cara y no se ilumina ningún indicador de los audífonos, mantenga pulsados los botones  en ambos audífonos de forma simultánea durante tres segundos para entrar en el modo emparejamiento. Cuando finaliza el emparejamiento, el indicador de un audífono parpadea de color rojo y azul alternativamente y simultáneamente se puede oír una voz que indica el emparejamiento correcto.

Emparejamiento con el smartphone







Asegúrese de que los audífonos están encendidos y emparejados.

En su smartphone, active la función Bluetooth, busque y seleccione "TWM-850" de la lista de dispositivos Bluetooth para conectar los audífonos a su smartphone. Tras un emparejamiento correcto, puede escuchar música desde su smartphone a través de los audífonos y usar la función de llamada manos libres a través de los audífonos.

Nota:

Una vez emparejados, los audífonos y su smartphone se conectan automáticamente cada vez que los dos se encienden y el Bluetooth está habilitado. Si no se pueden volver a conectar los audífonos y su smartphone de forma automática, vaya a la configuración de Bluetooth de su smartphone para buscar y seleccionar "TWM-850" para la nueva conexión.

Emparejar con el reproductor

1. Mantenga pulsado el botón  para encender el reproductor y pulse el botón  para seleccionar el menú Bluetooth.
2. Pulse el botón  para entrar en la interfaz de la función Bluetooth y posteriormente mantenga pulsado el botón  para buscar dispositivos Bluetooth cercanos.
3. Pulse el botón  para seleccionar "TWM-850" de la lista de dispositivos Bluetooth y posteriormente pulse el botón  para confirmar la conexión.

Si desea conectar el reproductor a otros dispositivos Bluetooth (por ejemplo,

un smartphone), repita los pasos que aparecen arriba.“

Volver a conectar manualmente al dispositivo Bluetooth

Cuando el reproductor esté encendido, mantenga pulsado el botón ▲ para entrar en la lista de dispositivos conectados y posteriormente pulse el botón ▲▼ para seleccionar un dispositivo para volverlo a conectar con el reproductor y pulse el botón Ⓞ para confirmar la conexión.

Nota:

Si el Bluetooth está desconectado (por ejemplo, apague los audífonos manteniendo pulsado el botón Ⓞ en los audífonos), para volver a conectar el Bluetooth, encienda los audífonos, posteriormente vaya a la configuración Bluetooth del reproductor para volver a conectar los audífonos al reproductor.

Funciones

Música

En la interfaz del menú principal, entre en la interfaz de la función de música. Pulse el botón Ⓞ para mostrar la lista de archivos de música y posteriormente seleccione un archivo de música para iniciar la reproducción. Pulse el botón Ⓞ para reproducir o hacer una pausa cuando se realiza la conexión Bluetooth.

Pulse el botón Ⓞ en los audífonos para iniciar o hacer una pausa en la reproducción. Pulse el botón Ⓞ dos veces para saltar a la siguiente canción.

Mantenga pulsado el botón Ⓞ para acceder a las siguientes funciones del submenú: Lista de directorios, configuración del modo repetir reproducción, configuración del control de reproducción, selección de ecualizador, ajuste del ecualizador del usuario, **repetir A-B**. Seleccione una opción y pulse el botón Ⓞ para confirmarlo.

Navegador

Entre en la interfaz de la función de navegador para visualizar el directorio de contenido de archivos guardados en el reproductor. Seleccione un archivo y pulse el botón Ⓞ para confirmarlo. Mantenga pulsado el botón Ⓞ para mostrar las subopciones de eliminación de archivos y organización de archivos.

Grabación

Pulse el botón Ⓞ para entrar en la interfaz de la función de grabación. El 🎙 icono indica la disposición para la grabación. El 📊 icono indica el progreso de la grabación. Pulse el botón Ⓞ para iniciar o hacer una pausa en la grabación.

Pulse el botón Ⓞ para guardar el archivo grabado y volver a la interfaz del menú principal.

Mantenga pulsado el botón Ⓞ para mostrar las subopciones de selección de la calidad del archivo para la grabación.

Podómetro

Entre en la interfaz de la función podómetro para mostrar las siguientes opciones: "👣" (pasos), "📏" (distancia), "🔥" (calorías), "🚲" (velocidad), "🕒" (hora).

Pulse el botón  para iniciar o detener la cuenta de los pasos.



Mantenga pulsado el botón  para mostrar la configuración de historial, pasos y modos.

Reloj

Entre en la interfaz de función del reloj. La hora y la fecha se mostrarán en la pantalla. Para la hora y la fecha, vaya a la interfaz de configuración de función.

Cambio de configuración

Entre en la interfaz de función de configuración. La interfaz de configuración muestra las siguientes opciones: Cambio a Bluetooth, estilos de interfaz, hora, tiempo de retroiluminación, brillo, tiempo de retardo, idioma, perfil del paso, acerca de, actualización y configuración predeterminada.

1. Cambio a Bluetooth: Cuando se realiza la conexión Bluetooth de los audífonos y entra en las funciones de grabación e-book y navegación por imágenes, se le avisa de que deshabilite la conexión Bluetooth antes de que pueda acceder a las funciones que se mencionan arriba. Cuando use auriculares con cable, puede también deshabilitar la conexión Bluetooth para disminuir el consumo de energía.
2. Perfil del paso: Puede configurar el peso personal y la longitud del paso, de forma que los parámetros como viaje distancia, calorías y velocidad puedan calcularse con más precisión.
3. Estilo de interfaz: Existen dos tipos principales de interfaz de menú entre los que puede seleccionar.
4. Hora del sistema: Puede configurar la fecha y la hora. En la interfaz de configuración horaria, pulse el botón  para seleccionar los elementos individuales de fecha y hora y posteriormente pulse el botón  para cambiar los valores correspondientes. Una vez que se han configurado todos estos valores, pulse el botón  para confirmar la configuración.
5. Función sueño: Puede configurar una hora a la que el reproductor se apague automáticamente.

Uso de auriculares con cable

Puede conectar auriculares con cable (no incluidos) a la toma tipo C del reproductor para escuchar música o la radio.

Problemas y soluciones

Problemas y soluciones

No se puede encender	Batería baja. Cargue el producto.
El texto en pantalla está desordenado	Confirme si ha seleccionado correctamente su idioma.
No se puede descargar música normalmente	<ol style="list-style-type: none">1. Confirme si el cable USB está dañado y si la conexión del cable es segura.2. Confirme si hay suficiente espacio de almacenamiento.
No se puede conectar al Bluetooth	<ol style="list-style-type: none">1. Compruebe si la función Bluetooth está habilitada. En caso contrario, habilite la función Bluetooth.2. Seleccione el dispositivo Bluetooth correspondiente para su conexión de la lista de dispositivos Bluetooth.3. Si el dispositivo al que se va a conectar tiene el Bluetooth deshabilitado o está conectado a otro dispositivo Bluetooth, es imposible la conexión Bluetooth.

Aviso: Los artículos pueden estar sujetos a cambios técnicos sin notificación anticipada. Además, Denver se reserva el derecho de corregir errores y omisiones en el manual.

TODOS LOS DERECHOS RESERVADOS, COPYRIGHT DENVER ELECTRONICS A/S



Los equipos eléctricos y electrónicos, y las pilas o baterías incluidas, contienen materiales, componentes y sustancias que pueden ser perjudiciales para su salud y para el medio ambiente si el material de desecho (equipos eléctricos y electrónicos y baterías) no se manipula correctamente.

El equipo eléctrico y electrónico y las pilas aparecen marcadas con un símbolo de un cubo de basura tachado, véase arriba. Este símbolo indica que los equipos eléctricos y electrónicos y sus pilas o baterías no deben ser eliminados con el resto de residuos domésticos, sino que deben eliminarse por separado.

Como usuario final, es importante que usted remita las pilas o baterías usadas al centro adecuado de recogida. De esta manera se asegurará de que las pilas y baterías se reciclan según la legislación y no dañarán el medio ambiente.

Todas las ciudades tienen establecidos puntos de recogida en los que puede depositar los equipos eléctricos y electrónicos y sus pilas o baterías gratuitamente, o solicitar que los recojan en su hogar. Puede obtener información adicional en el departamento técnico de su ciudad.

Por la presente, Inter Sales A/S declara que el tipo de equipo radioeléctrico tipo TWM-850 es conforme con la Directiva 2014/53/EU. El texto completo de la declaración de conformidad de la UE está disponible en la siguiente dirección de Internet: www.denver-electronics.com y posteriormente busque el ICONO situado en la línea superior de la página. Escriba el número de modelo: TWM-850. Ahora entre en la página del producto, y la directiva roja se encuentra bajo descarga / otras descargas.

Rango de funcionamiento del alcance de frecuencia: 2412-2472MHZ

Potencia de salida máxima: 8dbm

DENVER ELECTRONICS A/S

Omega 5A, Soeften

DK-8382 Hinnerup

Dinamarca

www.facebook.com/denverelectronics

Productoverzicht

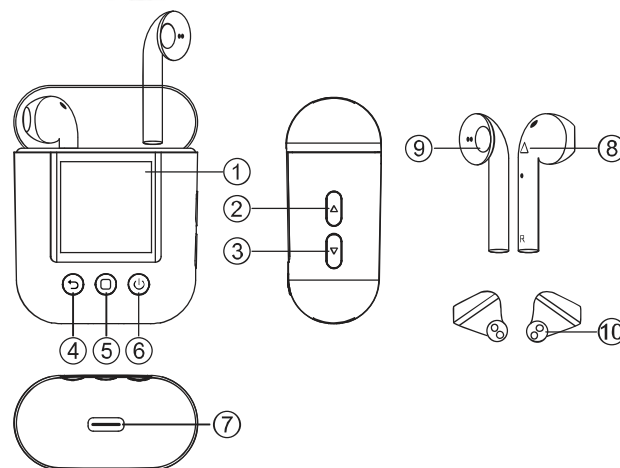





- | | |
|-------------------|---|
| 1. Display | 6. Aan-/uittoets |
| 2. Volume + toets | 7. Type-C-poort voor opladen/bedrade hoofdtelefoon/gegevensoverdracht |
| 3. Volume - toets | 8. Functietoets |
| 4. Terugtoets | 9. Luidspreker |
| 5. Menutoets | 10. Oplaadpinnen |

Standaard bedieningen



In-/uitschakelen

Houd de toets  3 seconden ingedrukt om de speler in of uit te schakelen.

Hoofdmenu openen

Druk op de toets  om de interface hoofdmenu te openen en druk op de toets   aan de zijkant van de speler om door de menu-opties te navigeren. Druk op de toets  om terug te keren naar het vorige menuscherm.

Volumeregeling

Druk in de interface voor het afspelen van muziek op de toets  om het volume te verhogen en druk op de toets  om het volume te verlagen.

Afspelen/pauze

Druk in de interface voor het afspelen van muziek op de toets  om het afspelen te starten of te pauzeren.

Bluetooth-verbinding

Automatisch koppelen van oordopjes

Verwijder de oordopjes uit de oplaadbehuizing en de oordopjes worden automatisch ingeschakeld.

De indicatoren op beide oordopjes knipperen blauw en rood, wat aangeeft dat de oordopjes met elkaar koppelen. Wanneer het koppelen automatisch is voltooid, knippert de indicator op één oordopje afwisselend rood en blauw en is er gelijktijdig een gesproken melding hoorbaar voor succesvol koppelen.

Opmerking:

Als de oordopjes uit de oplaadbehuizing zijn verwijderd en er geen indicator op het oordopje brandt, houd dan de toetsen  op beide oordopjes gelijktijdig gedurende drie seconden ingedrukt om de koppelmodus te activeren. Wanneer het koppelen is voltooid, dan knippert de indicator op één oordopje afwisselend rood en blauw en is er gelijktijdig een gesproken melding hoorbaar voor succesvol koppelen.

Koppelen met smartphone







Zorg ervoor dat de oordopjes zijn ingeschakeld en gekoppeld.

Activeer op uw smartphone de Bluetooth-functie, zoek en selecteer "TWM-850" in de lijst met Bluetooth-apparaten om de oordopjes te verbinden met uw smartphone. Na succesvol koppelen kunt u via de oordopjes naar muziek luisteren op uw smartphone en de handsfree-oproepfunctie gebruiken via de oordopjes.

Opmerking:



Zodra gekoppeld worden de oordopjes en uw smartphone automatisch verbonden telkens wanneer de twee worden ingeschakeld en Bluetooth is ingeschakeld. Als de oordopjes en uw smartphone niet automatisch opnieuw kunnen worden verbonden, ga dan naar de Bluetooth-instellingen van uw smartphone om "TWM-850" te zoeken en selecteer deze voor opnieuw verbinden.

Koppelen met de speler

1. Houd de toets  ingedrukt om de speler in te schakelen en druk op de toets  om het Bluetooth-menu te selecteren.
2. Druk op de toets  om de interface Bluetooth-functie te openen en houd vervolgens de toets  ingedrukt om naar Bluetooth-apparaten in de buurt te zoeken.
3. Druk op de toets  om "TWM-850" te selecteren in de lijst met Bluetooth-apparaten en druk vervolgens op de toets  om de verbinding te bevestigen.

Als u de speler wilt verbinden met andere Bluetooth-apparaten (bijv. een smartphone), herhaal dan de bovenstaande stappen.“

Handmatig opnieuw verbinden met Bluetooth-apparaat



Wanneer de speler is ingeschakeld, houd dan de toets  ingedrukt om de lijst met verbonden apparaten te openen. Druk vervolgens op de toets  om een apparaat te selecteren om opnieuw verbinding te maken met de speler en druk op de toets  om de verbinding te bevestigen.



Opmerking:



Als Bluetooth is verbroken (bijv. de oordopjes uitschakelen door de toets  op de oordopjes ingedrukt te houden), schakel dan de oordopjes in om Bluetooth opnieuw te verbinden en ga vervolgens naar de Bluetooth-instellingen van de speler om de oordopjes opnieuw te verbinden met de speler.

Functies



Muziek

Open in het hoofdmenu de interfacefunctie muziek. Druk op de toets  om de lijst met muziekbestanden weer te geven en selecteer vervolgens een muziekbestand om het afspelen te starten. Druk op de toets  om af te spelen of te pauzeren wanneer een Bluetooth-verbinding tot stand is gebracht.





Druk op de toets  op de oordopjes om het afspelen te starten of te pauzeren. Druk tweemaal op de toets  om naar een volgend nummer te gaan.

Houd de toets  ingedrukt om de volgende submenu-opties te openen: directorylijst, instelmodus herhaald afspelen, bedieningsinstelling afspelen, EQ-selectie, gebruikers-EQ aanpassen, **A-B herhalen**. Selecteer een optie en druk op de toets  om te bevestigen

Browser

Open de interface browser-functie om de bestandenmap met opgeslagen inhoud van de speler weer te geven. Selecteer een bestand en druk op de toets  om te bevestigen. Houd de toets  ingedrukt om subopties voor het verwijderen van bestanden en bestandsbeheer weer te geven.

Opname

Druk op de toets  om de interface opname-functie te openen. Het pictogram  geeft aan dat het gereed is voor opnemen. Het pictogram  geeft aan de voortgang van de opname. Druk op de toets  om de opname te starten of te pauzeren. Druk op de toets  om het opgenomen bestand op te slaan en terug te keren naar de interface hoofdmenu.

Houd de toets  ingedrukt om subopties weer te geven voor het selecteren van de bestandskwaliteit voor de opname.

Stappenteller

Opende interfacefunctie stappenteller om de volgende opties weer te geven: "A" (stappen), "B" (afstand), "C" (calorie), "D" (snelheid), "E" (tijd).

Druk op de toets  om het tellen van stappen te starten of stoppen.



Houd de toets  ingedrukt op de instellingen voor geschiedenis, lopen en hardlopen weer te geven.

Klok

Open de interface klokfunctie. De tijd en datum worden op het scherm weergegeven. Ga naar interface instellingsfunctie om de tijd en datum te bekijken.

Instellingen wijzigen

Open de interfacefunctie instellingen. De instellingeninterface toont de volgende opties: Bluetooth-omschakeling, Interfacestijlen, Tijd, Achtergrondverlichtingstijd, Helderheid, Slaaptijd, Taal, Stappenprofiel, Info, Upgrade en Standaardinstelling.

1. Bluetooth omschakeling: Wanneer de oordopjes verbinding hebben gemaakt met Bluetooth en u de functies voor opname, e-boek en browsen door afbeeldingen opent, wordt u gevraagd de Bluetooth-verbinding uit te schakelen voordat u toegang kunt krijgen tot de hierboven genoemde functies. Bij gebruik van bedrade oordopjes kunt u ook de Bluetooth-verbinding uitschakelen om het stroomverbruik te verlagen.
2. Stappenprofiel: U kunt persoonlijk gewicht en staplengte instellen, zodat de parameters zoals reisafstand, calorieën en snelheid nauwkeuriger kunnen worden berekend.
3. Interfacestijl: Er zijn voor u twee types hoofdmenu-interfaces om te selecteren.
4. Systeemtijd: U kunt tijd en datum instellen. Druk in de interface tijdstelling op de toets  om individuele tijd- en datumitems te selecteren en druk vervolgens op de toets  om de bijbehorende waarden te wijzigen. Druk nadat alle waarden zijn ingesteld op de toets  om de instellingen te bevestigen.
5. Slaapfunctie: U kunt een tijdstip instellen waarop de speler automatisch wordt uitgeschakeld.

Bedrade oordopjes gebruiken

U kunt bedrade oordopjes (niet inbegrepen) aansluiten op de Type-C-stekker van de speler om naar muziek of radio te luisteren.

Probleemoplossing

Kan niet inschakelen	De batterij is bijna leeg. Laad het product op.
Ontregelde weergavetekst	Controleer of uw taal correct is geselecteerd.
Kan muziek niet normaal downloaden	<ol style="list-style-type: none">1. Controleer of de USB-kabel is beschadigd en of de kabelverbinding veilig is.2. Controleer of er voldoende ruimte is voor opslag.
Kan niet verbinden met Bluetooth	<ol style="list-style-type: none">1. Controleer of de Bluetooth-functie is ingeschakeld. Als dit niet het geval is, schakel dan de Bluetooth-functie in.2. Selecteer het bijbehorende Bluetooth-apparaat voor verbinding in de lijst met Bluetooth-apparaten.3. Als het te verbinden apparaat niet is verbonden met Bluetooth of verbonden is met een ander Bluetooth-apparaat, dan is een Bluetooth-verbinding niet mogelijk.

Technische wijzigingen kunnen zonder voorafgaande kennisgeving worden gewijzigd. Fouten en weglatingen in de handleiding zijn voorbehouden.

ALLE RECHTEN VOORBEHOUDEN, AUTEURSRECHT DENVER ELECTRONICS A/S



Elektrische en elektronische apparatuur en de inbegrepen batterijen bevatten materialen, componenten en stoffen die schadelijk kunnen zijn voor uw gezondheid en het milieu, indien de afvalproducten (afgedankte elektrische en elektronische apparatuur en batterijen) niet correct worden verwerkt.

Elektrische en elektronische apparatuur en batterijen zijn gemarkeerd met het doorgekruiste afvalbaksymbool, zoals hierboven afgebeeld. Dit symbool is bestemd de gebruiker er op te wijzen dat elektrische en elektronische apparatuur en batterijen niet als normaal huishoudelijk afval afgedankt dienen te worden, maar gescheiden moeten worden ingezameld.

Als eindgebruiker is het belangrijk dat u uw verbruikte batterijen inlevert bij een geschikte en speciaal daarvoor bestemde faciliteit. Op deze manier is het gegarandeerd dat de batterijen worden hergebruikt in overeenstemming met de wetgeving en het milieu niet aantasten.

Alle plaatsen hebben specifieke inzamelpunten, waar elektrische of elektronische apparatuur en batterijen kosteloos ingeleverd kunnen worden op recyclestations of andere inzamellocaties. In bepaalde gevallen kan het afval

ook aan huis worden opgehaald. Vraag om meer informatie bij uw plaatselijke autoriteiten.

Hierbij verklaar ik, Inter Sales A/S, dat het type radioapparatuur TWM-850 conform is met Richtlijn 2014/53/EU. De volledige tekst van de EU-conformiteitsverklaring kan worden geraadpleegd op het volgende internetadres: www.denver-electronics.com en klik vervolgens op het zoekicoontje op de bovenste regel van de website. Type het modelnummer: TWM-850.
Open nu de productpagina en de rode richtlijn is te vinden onder downloads/overige downloads.
Frequentiebereik: 2412-2472MHZ
Totaal uitgangsvermogen: 8dbm

DENVER ELECTRONICS A/S
Omega 5A, Soeften
DK-8382 Hinnerup
Denemarken
www.facebook.com/denverelectronics

Tuotteen yleiskatsaus

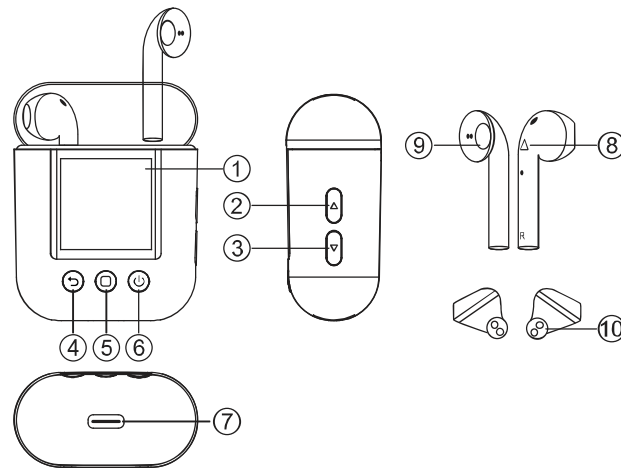





- | | |
|-----------------------------|--|
| 1. Näyttöruutu | 6. Virtapainike |
| 2. Äänenvoimakkuus+-painike | 7. Type-C-porttilatausta/langallisiakuulokkeita/
tiedonsiirtoa varten |
| 3. Äänenvoimakkuus--painike | 8. Toimintopainike |
| 4. Takaisin-painike | 9. Kaiutin |
| 5. Valikko-painike | 10. Latauspistoke |

Perustoiminnot



Virran kytkeminen päälle tai pois päältä

Pidä painettuna  -painiketta 3 sekunnin ajan kytkeäksesi soittimeen virran päälle tai pois päältä.

Päävalikon käyttö

Paina  -painiketta siirtyäksesi päävalikon käyttöliittymään, ja paina   -painiketta soittimen sivulla selataksesi valikkoa. Paina  -painiketta palataksesi edelliseen valikkonäyttöön.

Äänenvoimakkuuden säätö

Musiikin toiston käyttöliittymässä paina  -painiketta lisätäksesi äänenvoimakkuutta ja paina  -painiketta vähentääksesi äänenvoimakkuutta.

Toisto/tauko

Musiikin toiston käyttöliittymässä paina  -painiketta aloittaaksesi toiston tai laittaaksesi sen tauolle.

Bluetooth-yhteys

Nappikuulokkeiden automaattinen pariliitos

Poista nappikuulokkeet latauskotelosta, ja nappikuulokkeet käynnistyvät automaattisesti.

Molempien nappikuulokkeiden merkkivalot vilkkuvat sinisinä ja punaisina merkkinä siitä, että nappikuulokkeet muodostavat pariliitosta keskenään. Kun pariliitos on valmis automaattisesti, merkkivalo toisessa nappikuulokkeessa vilkkuu vuorotellen punaisena ja sinisenä, ja samaan aikaan voidaan kuulla pariliitoksen onnistumisen äänikehote.

Huomautus:

Jos nappikuulokkeet poistetaan latauskotelosta eikä mikään nappikuulokkeiden merkkivalo syty, pidä samaan aikaan painettuna  -painikkeita molemmista nappikuulokkeista kolmen sekunnin ajan siirtyäksesi pariliitoksen muodostamisen tilaan. Kun pariliitos on valmis, merkkivalo toisessa nappikuulokkeessa vilkkuu vuorotellen punaisena ja sinisenä, ja samaan aikaan voidaan kuulla pariliitoksen onnistumisen äänikehote.

Pariliitos älypuhelimien kanssa







Varmista, että nappikuulokkeet on kytketty päälle ja niiden välillä on pariliitos.

Aktivoi Bluetooth-toiminto älypuhelimestasi, etsi ja valitse "TWM-850" Bluetooth-laitteiden luettelosta yhdistääksesi nappikuulokkeet älypuhelimesi. Kun pariliitos on onnistunut, voit kuunnella musiikkia älypuhelimestasi nappikuulokkeiden kautta ja käyttää handsfree-puhelutoimintoa nappikuulokkeiden kautta.

Huomautus:





Kun pariliitos on kerran muodostettu, nappikuulokkeet ja älypuhelimesi yhdistyvät automaattisesti joka kerta, kun nämä kaksi kytketään päälle ja Bluetooth on käytössä. Jos nappikuulokkeita ja älypuhelimiasi ei voida yhdistää automaattisesti uudelleen, mene älypuhelimesi Bluetooth-asetuksiin etsimään ja valitsemaan "TWM-850" uudelleenyhdistystä varten.

Pariliitos soittimen kanssa

1. Pidä painettuna  -painiketta kytkääksesi virran päälle soittimeen, ja paina  -painiketta valitaksesi Bluetooth-valikon.
2. Paina  -painiketta siirtyäksesi Bluetooth-toimintojen käyttöliittymään, ja sitten pidä painettuna  -painiketta etsiäksesi läheisiä Bluetooth-laitteita.
3. Paina  -painiketta valitaksesi "TWM-850" Bluetooth-laitteiden luettelosta, ja sitten vahvista yhdistäminen painamalla  -painiketta.

Jos haluat yhdistää soittimen muihin Bluetooth-laitteisiin (esim. älypuhelin), toista edelliset vaiheet.

Yhdistä manuaalisesti uudelleen Bluetooth-laitteeseen



Kun soitin on kytketty päälle, pidä painettuna  -painiketta siirtyäksesi yhdistettyjen laitteiden luetteloon, ja sitten paina   -painiketta valitaksesi laitteen, joka yhdistetään uudelleen soittimen kanssa, ja vahvista yhdistäminen painamalla  -painiketta.



Huomautus:



Jos Bluetooth on katkaistu (esim. nappikuulokkeet on kytketty pois päältä pitämällä painettuna  -painiketta nappikuulokkeissa), yhdistääksesi Bluetoothiin uudelleen kytke nappikuulokkeet päälle, ja sitten mene soittimen Bluetooth-asetuksiin yhdistääksesi nappikuulokkeet uudelleen soittimeen.

Toiminnot



Musiikki

Päävalikon käyttöliittymästä siirry musiikkitoimintojen käyttöliittymään. Paina  -painiketta musiikkitiedostojen luettelon näyttämiseksi, ja sitten valitse toistettava musiikkitiedosto. Paina  -painiketta toistamisen aloittamiseksi tai laittamiseksi tauolle, kun Bluetooth-yhteys on muodostettu.





Paina  -painiketta nappikuulokkeissa toistamisen aloittamiseksi tai sen laittamiseksi tauolle. Paina  -painiketta kahdesti hypätäksesi seuraavaan kappaleeseen.

Pidä painettuna  -painiketta päästäksesi seuraaviin alivalikoihin: hakemistoluettelo, uusintatoistotilan asetus, toiston hallinnan asetus, EQ:n valinta, käyttäjän EQ:n säätö, **toista A-B**. Valitse vaihtoehto ja vahvista painamalla  -painiketta.

Selain

Siirry selaintoiminnon käyttöliittymään näyttääksesi soittimen tallennettujen tiedostojen hakemiston sisällön. Valitse tiedosto ja vahvista painamalla  -painiketta. Pidä painettuna  -painiketta näyttääksesi tiedostojen poistamisen alivalinnat ja tiedostojen hallinnan.

Tallentaminen

Paina  -painiketta siirtyäksesi tallennustoiminnon käyttöliittymään.  -kuvake osoittaa valmiuden tallentamiseen.  -kuvake osoittaa tallennuksen edistymisen. Paina  -painiketta tallennuksen aloittamiseksi tai laittamiseksi tauolle. Paina  -painiketta tallentaaksesi tallennetun tiedoston ja palataksesi päävalikon käyttöliittymään.

Pidä painettuna  -painiketta näyttääksesi tiedoston laadun valitsemisen alivalintoja tallennusta varten.

Askelmittari

Siirry askelmittaritoiminnon käyttöliittymään näyttääksesi seuraavat vaihtoehdot:

"👣" (askeleet), "📏" (matka), "🔥" (kalorit), "🏃" (nopeus), "🕒" (aika).

Paina 🏠 -painiketta aloittaaksesi tai lopettaaksesi askeleiden laskemisen.

Pidä painettuna 🏠 -painiketta näyttääksesi historian, kävely- ja juoksu-tilan asetukset.

Kello

Siirry kellotoiminnon käyttöliittymään. Aika ja päivämäärä näytetään näytöllä. Asettaaksesi ajan ja päivämäärän mene asetustoiminnon käyttöliittymään.

Muuta asetuksia

Siirry asetustoiminnon käyttöliittymään. Asetusten käyttöliittymässä näkyvät seuraavat vaihtoehdot: Bluetoothin vaihtaminen, Käyttöliittymän tyylit, Aika, Taustavalon aika, Kirkkaus, Lepoaika, Kieli, Askelprofiili, Tietoja, Päivitykset ja Oletukset.

1. Bluetoothin vaihtaminen: Kun nappikuulokkeiden Bluetooth-yhteys on tehty ja siirryt toimintoihin tallennus, e-kirja ja kuvien selaus, sinua kehoitetaan poistamaan käytöstä Bluetooth-yhteys ennen kuin voit päästä edellä mainittuihin toimintoihin. Kun käytät langallisia kuulokkeita, voit myös poistaa käytöstä Bluetooth-yhteyden vähentääksesi virran kulutusta.
2. Askelprofiili: Voit asettaa henkilökohtaisen painon ja askeleen pituuden, jotta sellaiset muuttujat, kuten kulkumatka, kalorit ja nopeus voidaan laskea tarkemmin.
3. Käyttöliittymän tyyli: Voit valita kahdesta päävalikon käyttöliittymätyypistä.
4. Järjestelmän aika: Voit asettaa ajan ja päivämäärän. Aika-asetuksen käyttöliittymässä paina 🏠 -painiketta valitaksesi ajan ja päivämäärän yksittäisiä osia, ja sitten paina 🏠 -painiketta muuttaaksesi vastaaviksi arvoiksi. Kun kaikki arvot on asetettu, vahvista asetukset painamalla 🏠 -painiketta.
5. Lepotoiminto: Voit asettaa ajan, jolloin soitin sammuu automaattisesti.

Langallisten kuulokkeiden käyttö

Voit yhdistää langalliset kuulokkeet (eivät sisälly) soittimen Type-C-liitäntään kuunnellaksesi musiikkia tai radiota.

Vianetsintä

Ei voi kytkeä päälle	Alhainen akun varaus. Lataa tuote.
Sekava näytön teksti	Vahvista, onko kielesi valittu oikein.
Musiikkia ei voi ladata	1. Vahvista, onko USB-kaapeli vahingoittunut ja onko kaapeliliitäntä kunnolla kiinni.

normaalisti	2. Vahvista, onko tallennustilaa tarpeeksi.
Ei voi yhdistää Bluetoothiin	<ol style="list-style-type: none">1. Tarkista, onko Bluetooth-toiminto käytössä. Jos ei, ota Bluetooth-toiminto käyttöön.2. Valitse vastaava Bluetooth-laite yhdistämistä varten Bluetooth-laitteiden luettelosta.3. Jos yhdistettävän laitteen Bluetooth ei ole käytössä tai se on yhdistetty toiseen Bluetooth-laitteeseen, Bluetooth-yhteys ei ole mahdollinen.

Ota huomioon – kaikkia tuotteita voidaan muuttaa ilman erillistä ilmoitusta. Emme vastaa käyttöoppaan virheistä tai puutteista.

KAIKKI OIKEUDET PIDÄTETÄÄN, COPYRIGHT DENVER ELECTRONICS A/S



Sähkö- ja elektroniikkalaitteet sekä niissä käytettävät paristot sisältävät materiaaleja, komponentteja ja aineita, jotka voivat olla vahingollisia terveydelle ja ympäristölle, jos jättemateriaalia (pois heitettävät sähkö- ja elektroniikkalaitteet sekä paristot) ei käsitellä asianmukaisesti.

Sähköinen ja elektroninen laite ja akku on merkitty roskakorilla, jonka yllä on piirretty rasti, kuten yllä. Symboli kertoo, ettei sähkö- ja elektroniikkalaitteita tai paristoja saa hävittää kotitalousjätteen mukana, vaan ne on hävitettävä erikseen.

On tärkeää, että loppukäyttäjänä viet käytetyt paristot oikeaan keräyspaikkaan. Tällä tavoin voit varmistaa, että paristot kierrätetään lain mukaan, eivätkä ne vahingoita ympäristöä.

Kaikkiin kaupunkeihin on perustettu keräyspisteitä, joihin sähkö- ja elektroniikkalaitteet sekä paristot voidaan viedä maksutta edelleen toimitettaviksi kierrätysasemille tai muihin keräyspisteisiin tai ne voidaan kerätä suoraan kotoa. Lisätietoja saat kuntasi tekniseltä osastolta.

Inter Sales A/S vakuuttaa, TWM-850 on direktiivin 2014/53/EU mukainen.

EU-vaatimustenmukaisuusvakuutuksen täysimittainen teksti on saatavilla seuraavassa osoitteessa:

www.denver-electronics.com napsauta hakukuvaketta verkkosivuston

yläreunassa. Kirjoita mallinumero: TWM-850. Siirry nyt tuotesivulle, RED-direktiivi näkyy

latausten/muiden latausten alla.

Käyttötaajuusalue: 2412-2472MHZ

Maks. lähtöteho: 8dbm

DENVER ELECTRONICS A/S

Omega 5A, Soefte

DK-8382 Hinnerup

Tanska

www.facebook.com/denverelectronics

Vue d'ensemble du produit

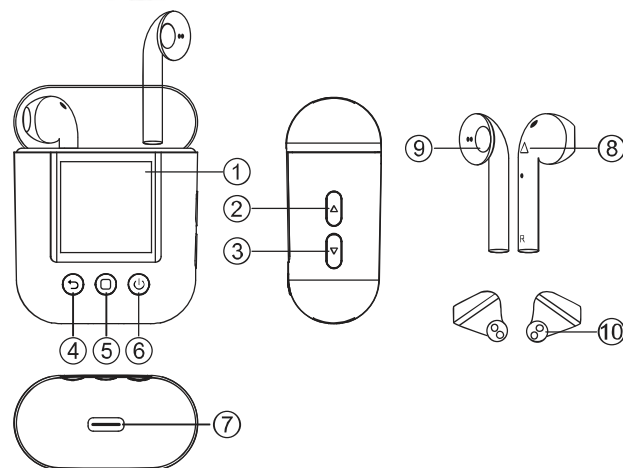



- | | |
|-------------------------------|---|
| 1. Écran | 6. Touche Alimentation |
| 2. Touche Augmenter le volume | 7. Port type-C pour la charge/casque filaire/
transfert de données |
| 3. Touche Diminuer le volume | 8. Touche Fonction |
| 4. Touche Retour | 9. Haut-parleur |
| 5. Touche Menu | 10. Contacts de charge |

Opérations de base

Allumer/Éteindre



Maintenez appuyée la touche  Alimentation pendant environ 3 secondes pour allumer ou éteindre l'enceinte

Accès au menu principal

Appuyez sur la touche  pour accéder au menu principal, puis appuyez sur la touche   située sur le côté du lecteur pour parcourir les options du menu.

Appuyez sur la touche  gauche pour retourner au menu précédent.

Réglage du volume

Dans l'interface de lecture de musique, appuyez sur la touche  pour augmenter le volume et sur  pour le diminuer.

Lecture/Pause

Dans l'interface de lecture de musique, appuyez sur la touche  pour lancer ou suspendre la lecture.

Connexion Bluetooth

Couplage automatique des écouteurs-bouton

Lorsque vous retirez les écouteurs-bouton de l'étui de charge elles s'allument automatiquement.

Les témoins sur les deux écouteurs-bouton clignotent en bleu et rouge, indiquant que les écouteurs-bouton sont couplés. Une fois le couplage terminé, le témoin situé sur l'un des écouteurs-bouton clignote alternativement en rouge et en bleu et un message vocal est émis indiquant que le couplage est réussi.

Remarque :

Lorsque les écouteurs-bouton sont retirés de l'étui de charge et qu'aucun témoin ne s'allume, maintenez appuyée la touche  des deux écouteurs-bouton simultanément pendant trois secondes pour passer en mode couplage. Une fois le couplage terminé, le témoin situé sur l'un des écouteurs-bouton clignote alternativement en rouge et en bleu et un message vocal est émis indiquant que le couplage est réussi.

Couplage avec un smartphone







Assurez-vous que les écouteurs-bouton sont allumés et couplés.

Sur votre smartphone, activez le Bluetooth, recherchez et sélectionnez «TWM-850» dans la liste des appareils Bluetooth pour connecter les écouteurs-bouton à votre smartphone. Une fois le couplage réussi, vous pouvez écouter de la musique à partir de votre smartphone via les écouteurs-bouton et utiliser la fonction d'appel mains libres via les écouteurs-bouton.

Remarque :



Une fois couplés, les écouteurs-bouton et votre smartphone sont automatiquement connectés à chaque allumage et activation de Bluetooth. Si les écouteurs-bouton et votre smartphone ne peuvent pas être reconnectés automatiquement, accédez aux paramètres Bluetooth de votre smartphone pour rechercher et sélectionnez «TWM-850» pour le reconnecter.

Couplage avec le lecteur

1. Maintenez appuyée la touche  pour allumer le lecteur, puis appuyez sur la touche  pour sélectionner le menu Bluetooth.
2. Appuyez sur la touche  pour accéder à l'interface Bluetooth, puis maintenez appuyée la touche  pour rechercher les appareils Bluetooth à proximité.
3. Appuyez sur la touche  pour sélectionner «TWM-850» dans la liste des appareils Bluetooth, puis appuyez sur la touche  pour confirmer la connexion.

Répétez les étapes ci-dessus pour connecter le lecteur à d'autres appareils Bluetooth (ex. un smartphone).

Reconnecter manuellement à un appareil Bluetooth



Lorsque le lecteur est allumé, maintenez appuyée la touche  pour accéder à la liste des appareils connectés, puis appuyez sur la touche  pour sélectionner un appareil à reconnecter au lecteur et appuyez sur la touche  pour confirmer la connexion.



Remarque :



Si Bluetooth est déconnecté (ex. écouteurs-bouton éteints en maintenant appuyée la touche  de ceux-ci), pour reconnecter Bluetooth, allumez les écouteurs-bouton, puis accédez aux paramètres Bluetooth du lecteur pour les reconnecter.

Fonctions



Musique

Dans le menu principal, accédez à l'interface musique. Appuyez sur la touche  pour afficher la liste des fichiers de musique, puis sélectionnez un fichier pour lancer la lecture. Appuyez sur la touche  pour lancer/suspendre la lecture lorsque la connexion Bluetooth est établie.





Appuyez sur la touche  des écouteurs-bouton pour lancer/suspendre la lecture. Appuyez deux fois sur la touche  pour aller au morceau suivant.

Maintenez appuyée la touche  pour accéder aux options suivantes du sous-menu : liste de dossiers, réglage du mode de lecture répétée, réglage de la lecture, sélection de l'égaliseur, réglage de l'égaliseur personnalisé, **répéter A-B**. Sélectionnez une option, appuyez sur la touche  pour confirmer.

Explorateur





Accédez à l'interface de l'explorateur pour afficher les dossiers des fichiers stockés sur le lecteur. Sélectionnez un fichier et appuyez sur la touche  pour confirmer. Maintenez appuyée la touche  pour afficher les sous-options de suppression et de gestion de fichier.

Enregistrement

Appuyez sur la touche  pour accéder à l'interface d'enregistrement. L'icône  indique que vous pouvez lancer l'enregistrement. L'icône  indique la progression de l'enregistrement. Appuyez sur la touche  pour lancer/suspendre l'enregistrement. Appuyez sur la touche  pour sauvegarder le fichier enregistré et retourner au menu principal.

Maintenez appuyée la touche  pour afficher les sous-options de sélection de la qualité du fichier à enregistrer.

Podomètre

Accédez à l'interface podomètre pour afficher les options suivantes : «  » (Étapes), «  » (distance), «  » (calories), «  » (vitesse), «  » (temps).

Appuyez sur la touche  pour lancer/arrêter le comptage des pas.



Maintenez appuyée la touche  pour afficher les paramètres du mode Historique, Marche et Course.

Horloge

Accès à l'interface horloge. L'heure et la date seront affichées à l'écran. Pour changer l'heure et la date, accédez à l'interface de réglage.

Paramètres de changement

Accédez à l'interface de réglage. L'interface des paramètres affiche les options suivantes : Commutation Bluetooth, Styles d'interface, Heure, du rétroéclairage, Luminosité, Délai de veille automatique, Langue, Profil d'étape, À propos, Mise à jour et Paramètres par défaut.

1. Commutation Bluetooth Lorsque la connexion Bluetooth des écouteurs-bouton est établie et que vous accédez à la fonction enregistrement, e-book et de exploration d'images, il vous sera demandé de désactiver la connexion Bluetooth avant de pouvoir accéder aux fonctions mentionnées ci-dessus. Lorsque vous utilisez des écouteurs filaires, vous pouvez également désactiver la connexion Bluetooth pour réduire la consommation d'énergie.
2. Profil d'étape : Vous pouvez définir votre poids et la longueur de votre pas afin que des paramètres tels que distance parcourue, calories et vitesse puissent être calculés avec plus de précision.
3. Style d'interface : Vous avez le choix entre deux types d'interface du menu principal.
4. Heure système : Vous pouvez régler l'heure et la date. Dans l'interface de réglage de l'heure, appuyez sur la touche  pour sélectionner des éléments individuels de l'heure et de la date, puis appuyez sur la touche  pour modifier les valeurs correspondantes. Une fois toutes les valeurs réglées, appuyez sur la touche  pour confirmer les paramètres.
5. Fonction veille automatique : Vous pouvez définir l'heure à laquelle le lecteur s'éteint automatiquement.

Utilisation d'écouteurs filaires

Vous pouvez connecter des écouteurs filaires (non inclus) au port de type C du lecteur pour écouter de la musique ou la radio.

Dépannage

Impossible d'allumer	Batterie faible. Chargez le produit.
Texte affiché désordonné	Vérifiez si votre langue est correctement sélectionnée.
Impossible de télécharger de la musique normalement	<ol style="list-style-type: none">1. Vérifiez si le câble USB est endommagé et si la connexion du câble est correcte.2. Vérifiez s'il y a suffisamment d'espace pour le stockage.
Impossible de se connecter à Bluetooth	<ol style="list-style-type: none">1. Vérifiez si la fonction Bluetooth est activée. Activez le Bluetooth s'il n'est pas activé.2. Sélectionnez l'appareil Bluetooth correspondant dans la liste des appareils Bluetooth pour le connecter.3. La connexion Bluetooth est impossible si le Bluetooth de l'appareil à connecter est désactivé ou si les écouteurs sont connectés à un autre appareil Bluetooth.

Remarque - Tous les produits sont susceptibles d'être modifiés sans préavis.
Ce document est établi sous toute réserve d'erreur ou d'omission.

TOUS DROITS RÉSERVÉS, COPYRIGHT DENVER ELECTRONICS A/S



Les appareils électriques et électroniques et les batteries contiennent des matériaux, composants et substances qui peuvent nuire à votre santé et à l'environnement si ces déchets ne sont pas traités de façon appropriée.

Les appareils électriques et électroniques, ainsi que les piles, sont marqués du symbole d'une poubelle barrée, comme illustré ci-dessus. Ce symbole indique que les appareils électriques et électroniques et les batteries doivent être collectés et jetés séparément des ordures ménagères.

En tant qu'utilisateur final, il est important que vous jetiez les batteries usagées dans des centres de collecte appropriés. En mettant au rebut les batteries pour être recyclées conformément à la réglementation, vous contribuez à préserver l'environnement.

Des points de collecte existent dans toutes les villes où des appareils électriques et électroniques et des batteries peuvent être déposés sans frais en vue de leur recyclage. Vous pouvez obtenir des informations supplémentaires auprès des autorités locales de la ville.

Le soussigné, Inter Sales A/S, déclare que l'équipement radioélectrique du type TWM-850 est conforme à la directive 2014/53/EU. Le texte intégral de la déclaration de conformité UE est disponible à l'adresse Internet suivante : www.denver-electronics.com, et cliquez sur l'icône de recherche situé en haut de la page. Numéro de modèle : TWM-850. Entrer dans Allez à la page du produit, les directives se trouvent dans Téléchargements/ Autres téléchargements.

Plage de fréquence de fonctionnement : 2412-2472MHZ

Puissance de sortie maximale : 8dbm

DENVER ELECTRONICS A/S
Omega 5A, Soeften
DK-8382 Hinnerup
Danemark
www.facebook.com/denverelectronics

Pregled proizvoda

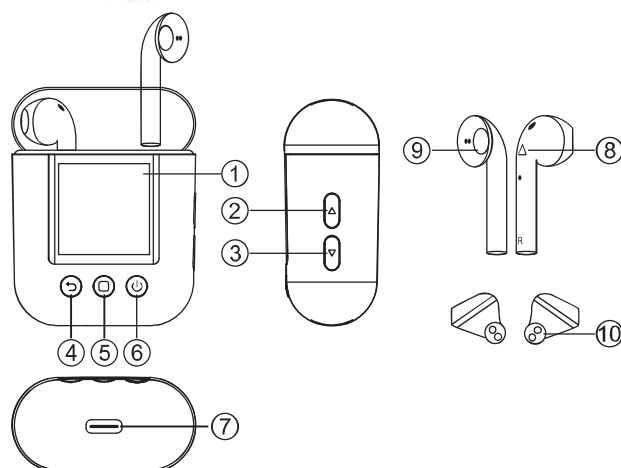



- | | |
|---------------------------------|---|
| 1. Zaslón | 6. Gumb za uključivanje |
| 2. Gumb za povećavanje glasnoće | 7. Priključak tipa C za punjenje/žičane slušalice/prijenos podataka |
| 3. Gumb za smanjivanje glasnoće | 8. Funkcijski gumb |
| 4. Gumb za natrag | 9. Zvučnik |
| 5. Gumb za pristup izborniku | 10. Priključak za punjenje |

Osnovne radnje

Uključivanje/isključivanje napajanja



Pritisnite i držite gumb  3 sekunde da biste uključili ili isključili reproduktor.

Pristup glavnom izborniku

Pritisnite gumb  da biste došli na sučelje glavnog izbornika i pritisnite gumb  koji se nalazi sa strane reproduktora za odabiranje opcija izbornika.

Pritisnite gumb  za povratak na prethodni zaslon izbornika.

Podešavanje glasnoće

Na sučelju za reprodukciju glazbe pritisnite gumb  da biste povećali glasnoću, a gumb  da biste smanjili glasnoću.

Reprodukcija/pauza

U sučelju za reprodukciju glazbe pritisnite gumb  da biste pokrenuli ili pauzirali reprodukciju.

Bluetooth veza

Automatsko uparivanje bežičnih slušalica

Slušalice će se automatski uključiti kada ih izvadite iz kutijice za punjenje.

Indikatorska žaruljica na bežičnim slušalicama treperit će plavom i crvenom bojom, što znači da se međusobno uparuju. Nakon što se dovrši automatsko uparivanje, indikatorska žaruljica na jednoj od bežičnih slušalica treperit će crvenom i plavom bojom, a istovremeno će se čuti i glasovna poruka o uspješnom uparivanju.

Napomena:

Ako se indikatorska žaruljica na bežičnim slušalicama ne upali nakon što ih izvadite iz kutijice za punjenje, pritisnite i držite gumb  na obje bežične slušalice tri sekunde da biste aktivirali način rada za uparivanje. Nakon što se dovrši uparivanje, indikatorska žaruljica na jednoj od bežičnih slušalica treperit će crvenom i plavom bojom, a istovremeno će se čuti i glasovna poruka o uspješnom uparivanju.

Uparivanje s pametnim telefonom







Provjerite jesu li bežične slušalice uključene i uparene.

Uključite funkciju Bluetooth na svom pametnom telefonu, pretražite i odaberite „TWM-850” na popisu pronađenih Bluetooth uređaja da biste bežične slušalice povezali s pametnim telefonom. Nakon uspješnog uparivanja, glazbu sa svog pametnog telefona možete slušati preko bežičnih slušalica, a pomoću njih možete koristiti i funkciju za vođenje razgovora bez korištenja ruku.

Napomena:





Nakon uparivanja, bežične slušalice i pametni telefon će se automatski povezati svaki put kada oboje budu uključeni, a funkcija Bluetooth omogućena. Ako ne bude moguće automatski ponovno povezati bežične slušalice i pametni telefon, idite na postavke Bluetootha na svom pametnom telefonu, pretražite i odaberite „TWM-850” za ponovno povezivanje.

Uparivanje s reproduktorom

1. Pritisnite i držite gumb  da biste uključili reproduktor i pomoću gumba  odaberite izbornik za Bluetooth.
2. Pritisnite gumb  da biste ušli u sučelje funkcije Bluetooth, pritisnite i držite gumb  za pretraživanje Bluetooth uređaja u blizini.
3. Pomoću gumba  odaberite „TWM-850” na popisu Bluetooth uređaja, zatim pritisnite gumb  da biste potvrdili povezivanje.

Ako reproduktor želite povezati s drugim Bluetooth uređajima (npr. pametni telefon), ponovite gore navedene korake.

Ručno ponovno povezivanje s Bluetooth uređajem



Nakon što uključite reproduktor, pritisnite i držite gumb  da biste otvorili popis povezanih uređaja, zatim pomoću gumba   odaberite uređaj za ponovno povezivanje s reproduktorom i pritisnite gumb  da biste potvrdili povezivanje.



Napomena:



Ako se prekine Bluetooth veza (npr. ako se bežične slušalice isključe pritiskom i držanjem gumba ) , za ponovno povezivanje Bluetoothom uključite slušalice i idite na Bluetooth postavke reproduktora da biste bežične slušalice ponovno povezali s reproduktorom.

Funkcije



Glazba

Na sučelju glavnog izbornika idite na sučelje s funkcijom glazbe. Pritisnite gumb  za prikaz popisa glazbenih datoteka, zatim odaberite glazbenu datoteku za početak reprodukcije. Pritisnite gumb  da biste pokrenuli ili pauzirali reprodukciju nakon što se uspostavi Bluetooth veza.





Pritisnite gumb  na bežičnim slušalicama da biste pokrenuli ili pauzirali reprodukciju. Pritisnite gumb  dva puta da biste preskočili pjesmu.

Pritisnite i držite gumb  da biste pristupili sljedećim opcijama podizbornika: Popis direktorija, Postavke načina za ponavljanje reprodukcije, Postavke upravljanja reprodukcijom, Odabir ekvilizatora, Korisničko prilagođavanje ekvilizatora, **Ponavljanje A-B**. Odaberite opciju i pritisnite gumb  da biste je potvrdili.

Preglednik





Uđite u sučelje funkcije preglednika za prikaz direktorija sadržaja spremljenog na reproduktoru. Odaberite datoteku i pritisnite gumb  za potvrđivanje. Pritisnite i držite gumb  za prikaz podopcija za brisanje datoteka i upravljanje datotekama.

Snimanje

Pritisnite gumb  za ulaz na sučelje funkcije za snimanje. Ikona  ukazuje na spremnost za snimanje. Ikona  ukazuje na napredak snimanja. Pritisnite gumb  za početak ili pauziranje snimanja. Pritisnite gumb  za spremanje snimljene datoteke i vraćanje na sučelje glavnog izbornika.

Pritisnite i držite gumb  za prikaz podopcija da biste odabrali kvalitetu datoteke za snimanje.

Brojač koraka

Uđite u sučelje funkcije za brojanje koraka da bi vam se prikazale sljedeće opcije: „” (koraci), „” (udaljenost), „” (kalorije), „” (brzina), „” (vrijeme).

Pritisnite gumb  da biste pokrenuli ili zaustavili brojanje koraka.





Pritisnite i držite gumb  za prikaz povijesti te postavki načina za hodanje i trčanje.

Sat

Uđite u sučelje funkcije sata. Na zaslonu će se prikazati datum i vrijeme. Da biste uredili vrijeme i datum, idite na sučelje s postavkama funkcije.

Promjena postavki

Uđite u sučelje s funkcijom postavki. Na sučelju s funkcijama pokazat će se sljedeće opcije: Uključivanje/isključivanje Bluetootha, Stilovi sučelja, Vrijeme, Trajanje pozadinskog svjetla, Svjetlina, Automatsko gašenje, Jezik, Profil za brojanje koraka, Više o, Ažuriranje i Zadane postavke.

1. Uključivanje/isključivanje Bluetootha: Nakon što se uspostavi Bluetooth veza s bežičnim slušalicama, a uđete u funkcije za snimanje, e-knjige i pregledavanje slika, tražit će se da onemogućite Bluetooth vezu kako biste mogli pristupiti gornjim funkcijama. Kada koristite žičane slušalice, također možete onemogućiti Bluetooth vezu kako biste smanjili potrošnju energije.
2. Profil za brojanje koraka: Možete unijeti podatke o tjelesnoj masi i duljini koraka, tako će se parametri o npr. prijeđenom putu, potrošenim kalorijama i brzini kretanja preciznije izračunavati.
3. Stilovi sučelja: Postoje dva tipa sučelja glavnih izbornika koje možete odabrati.
4. Vrijeme sustava: Moguće je podesiti vrijeme i datum. U sučelju za postavljanje vremena pritisnite gumb  da biste odabrali pojedinačne stavke o vremenu i datumu, a zatim pomoću gumba   promijenite odgovarajuće vrijednosti. Nakon što postavite sve vrijednosti, pritisnite gumb  da biste potvrdili postavke.
5. Funkcija automatskog gašenja: Možete odrediti vrijeme kada će se reproduktor automatski isključiti.

Upotreba žičanih slušalica

Žičane slušalice (nisu isporučene) možete spojiti pomoću priključka tipa C na reproduktoru da biste slušali glazbu ili radio.

Otkrivanje smetnji

Nije moguće uključiti uređaj	Slaba baterija. Napunite proizvod.
Tekst se ne prikazuje pravilno	Provjerite jeste li odabrali dobar jezik.
Nije moguće uobičajeno preuzimanje glazbe	<ol style="list-style-type: none"> 1. Provjerite je li USB kabel oštećen i je li kabela veza sigurna. 2. Provjerite ima li na uređaju dovoljno prostora za pohranu.
Nije moguće povezivanje preko Bluetootha	<ol style="list-style-type: none"> 1. Provjerite je li Bluetooth funkcija omogućena. Ako nije, omogućite Bluetooth funkcije. 2. Odaberite odgovarajući Bluetooth uređaj za povezivanje s popisa Bluetooth uređaja. 3. Ako je Bluetooth na uređaju s kojim se želite povezati isključen ili ako je povezan s drugim Bluetooth uređajem, Bluetooth povezivanje neće biti moguće.

Molimo obratite pažnju - Svi proizvodi su podložni izmjeni bez ikakve obavijesti. Uzimamo u obzir zadržke za greške i propuste u priručniku.

SVA PRAVA ZADRŽANA, AUTORSKA PRAVA DENVER ELECTRONICS A/S



Električna i elektronička oprema i priložene baterije sadrže materijale, komponente i tvari koji mogu biti opasni za vaše zdravlje i okoliš ako se otpadni materijal (odbačena električna i elektronička oprema i baterije) ne odlože na propisani način.

Električna i elektronička oprema i baterije su označene prekrštenim simbolom otpada, kako je viđeno gore. Ovaj simbol označava da se električna i elektronička oprema i baterije ne smiju odlagati zajedno s ostalim kućnim otpadom, već se moraju odlagati zasebno.

Važno je da kao krajnji korisnik, vaše iskorištene baterije odnesete u za to predviđen i označen objekt. Na taj način osigurat ćete recikliranje baterija u skladu sa zakonom i nećete nanijeti štetu okolišu.

Svi gradovi su odredili sabirna mjesta na kojima se električna i elektronička oprema te baterije mogu besplatno odložiti ili pokupiti iz kućanstva. Dodatne informacije su dostupne od tehničke službe u vašem mjestu.

Inter Sales A/S ovime izjavljuje da je radijska oprema tipa TWM-850 u skladu s Direktivom 2014/53/EU. Cjeloviti tekst EU izjave o sukladnosti dostupan je na sljedećoj internetskoj adresi: www.denver-electronics.com te zatim kliknite na ikonu za pretraživanje u gornjoj traci stranice. Upišite broj modela: TWM-850. Zatim posjetite stranicu proizvoda.

Dokument se nalazi u rubrici preuzimanja/ostala preuzimanja.

Raspon radnih frekvencija: 2412-2472MHZ

Maksimalna izlazna snaga: 8dbm

DENVER ELECTRONICS A/S
Omega 5A, Soeften
DK-8382 Hinnerup
Danska
www.facebook.com/denverelectronics

Panoramica del prodotto

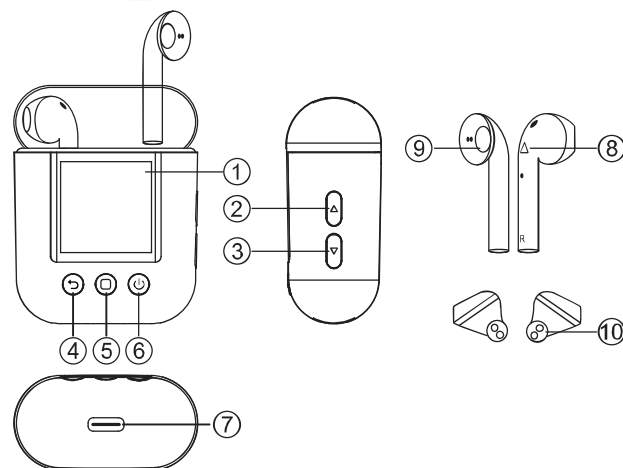



- | | |
|------------------------------|---|
| 1. Schermodi visualizzazione | 6. Pulsante Accensione |
| 2. Pulsante Volume + | 7. Portaditipo C per ricarica/cuffie cablate/trasferimento dati |
| 3. Pulsante Volume - | 8. Pulsante Funzione |
| 4. Pulsante Indietro | 9. Altoparlante |
| 5. Pulsante Menu | 10. Pin di ricarica |

Operazioni base



Accensione/Spegnimento

Premere e tenere premuto il pulsante  per 3 secondi per accendere o spegnere l'alimentazione.

Accesso al menù principale

Premere il pulsante  per accedere al menu principale e premere il pulsante  sul lato del lettore per navigare nelle opzioni del menu o navigare tra le menu options. Premere il pulsante  per tornare alla schermata del menu precedente.

Regolazione del volume

Nell'interfaccia di riproduzione musicale, premere il pulsante  per aumentare il volume e premere il pulsante  per ridurre il volume.

Riproduzione/Pausa

Nell'interfaccia di riproduzione musicale premere il pulsante  per avviare o mettere in pausa la riproduzione.

Connessione Bluetooth

Associazione automatica degli auricolari

Rimuovere gli auricolari dalla custodia di ricarica: gli auricolari si accendono automaticamente.

Gli indicatori su entrambi gli auricolari lampeggiano in blu e rosso, indicando che gli auricolari si stanno associando. Quando l'associazione si completa automaticamente, l'indicatore su un auricolare lampeggia alternativamente in rosso e blu e contemporaneamente è possibile ascoltare un messaggio vocale di associazione avvenuta.

Nota:

Se gli auricolari vengono tolti dalla custodia di ricarica e nessun indicatore si accende, tenere premuto il pulsante  su entrambi gli auricolari contemporaneamente per tre secondi per accedere alla modalità di associazione. Al termine dell'associazione, l'indicatore su un auricolare lampeggia alternativamente in rosso e blu e contemporaneamente è possibile ascoltare un messaggio vocale di associazione avvenuta.

Associazione con smartphone







Assicurarsi che gli auricolari siano accesi e associati.

Sullo smartphone, attivare la funzione Bluetooth, cercare e selezionare "TWM-850" nell'elenco dei dispositivi Bluetooth per connettere gli auricolari allo smartphone. Dopo aver eseguito correttamente l'associazione, è possibile ascoltare la musica dallo smartphone e utilizzare la funzione di chiamata a mani libere attraverso gli auricolari.

Nota:

Una volta associati, gli auricolari e lo smartphone si collegano automaticamente ogni volta che i due vengono accesi e Bluetooth è abilitato. Se gli auricolari e lo smartphone non si ricollegano automaticamente, andare nelle impostazioni Bluetooth dello smartphone per cercare e selezionare "TWM-850" per ricollegarsi.

Associazione con il lettore

1. Tenere premuto il pulsante  per accendere il lettore e premere il pulsante  per selezionare il menu Bluetooth.
2. Premere il pulsante  per accedere all'interfaccia della funzione Bluetooth, quindi tenere premuto il pulsante  per cercare i dispositivi Bluetooth nelle vicinanze.
3. Premere il pulsante   per selezionare "TWM-850" dall'elenco dei dispositivi Bluetooth quindi premere il pulsante  per confermare il collegamento.

Se si desidera collegare il lettore ad altri dispositivi Bluetooth (ad esempio uno smartphone), ripetere i passaggi sopra.“

Ricollegamento manuale al dispositivo Bluetooth

Quando il lettore è acceso, premere e tenere premuto il pulsante ▲ per accedere all'elenco dei dispositivi collegati, quindi premere il pulsante ▲ ▼ per selezionare un dispositivo da ricollegare con il lettore e premere il pulsante ⊕ per confermare.

Nota:

Se il Bluetooth è disconnesso (ad es. spegnendo gli auricolari tenendo premuto il pulsante ⊗ sugli auricolari), per riconnettere Bluetooth, accendere gli auricolari, quindi andare nelle impostazioni Bluetooth del lettore e ricollegare gli auricolari al lettore.

Funzioni

Musica

Nell'interfaccia del menu principale, accedere all'interfaccia della funzione musica. Premere il pulsante ⊕ per visualizzare l'elenco dei file musicali, quindi selezionare un file per avviare la riproduzione. Premere il pulsante ⊕ per riprodurre o mettere in pausa i brani quando viene stabilita la connessione Bluetooth.

Premere il pulsante ⊗ sugli auricolari per avviare o mettere in pausa la riproduzione. Premere il pulsante ⊗ due volte per passare al brano successivo.

Premere e tenere premuto il pulsante ⊕ per accedere ai seguenti sottomenu: elenco directory, impostazione modalità di riproduzione ripetuta, impostazione del controllo riproduzione, selezione EQ, regolazione EQ utente, **ripetizione A-B**. Selezionare un'opzione, premere il tasto ⊕ per confermare.

Browser

Accedere all'interfaccia della funzione browser per visualizzare la directory di file del lettore. Selezionare un file e premere il pulsante ⊕ per confermare. Tenere premuto il pulsante ⊕ per visualizzare le opzioni secondarie di eliminazione e gestione dei file.

Registrazione

Premere il pulsante ⊕ per accedere all'interfaccia della funzione di registrazione. L'icona 🎧 indica che l'unità è pronta per la registrazione. L'icona 📁 indica lo stato della registrazione. Premere il pulsante ⊕ per avviare o mettere in pausa la registrazione. Premere il pulsante ⊕ per salvare il file registrato e tornare all'interfaccia del menu principale.

Premere e tenere premuto il pulsante ⊕ per visualizzare le opzioni secondarie relative alla qualità del file per la registrazione.

Pedometro

Accedere all'interfaccia della funzione contapassi per visualizzare le seguenti opzioni: "▲" (passi), "📏" (distanza), "🔥" (calorie), "🚲" (velocità), "🕒" (tempo).

Premere il pulsante  per avviare o interrompere il conteggio dei passi.



Premere e tenere premuto il pulsante  per visualizzare cronologia, modalità marcia e corsa.

Orologio

Accedere all'interfaccia della funzione orologio. Verranno visualizzate l'ora e la data sullo schermo. Per ora e data, passare all'interfaccia della funzione di impostazione.

Modifica delle impostazioni

Accedere all'interfaccia della funzione impostazioni. L'interfaccia delle impostazioni mostra le seguenti opzioni: Accensione Bluetooth, Stili interfaccia, Ora, Tempo di retroilluminazione, Luminosità, Tempo di sonno, Lingua, Profilo passo, Informazioni, Aggiornamento e Impostazioni di fabbrica

1. Accensione Bluetooth: Quando la connessione Bluetooth degli auricolari è attiva e si accede alle funzioni registrazione, e-book e navigazione immagini, viene chiesto di disabilitare preliminarmente la connessione Bluetooth. Quando si usano gli auricolari cablati, è consigliabile disabilitare la connessione Bluetooth per ridurre il consumo energetico.
2. Profilo del passo: È possibile impostare il peso personale e la lunghezza del passo, in modo che parametri qualidistanza percorsa, calorie e velocità possano essere calcolati con maggiore precisione.
3. Stile interfaccia: Sono disponibili due tipi di interfacce per il menu principale.
4. Ora di sistema: È possibile impostare la data e l'ora manualmente. Nell'interfaccia di impostazione dell'ora, prem il pulsante  per selezionare le singole voci di data e ora, quindi premere il pulsante  per modificare i valori corrispondenti. Dopo aver impostato tutti i valori, premere il pulsante  per confermare le impostazioni.
5. Funzione sospensione: È possibile impostare un orario in cui il lettore si spegnerà automaticamente.

Uso degli auricolari cablati

È possibile collegare auricolari cablati (non inclusi) alla presa Type-C del lettore per ascoltare musica o la radio.

Risoluzione dei problemi

Impossibile accendere	Batteria scarica. Caricare il prodotto
Testo visualizzato in modo disordinato	Verificare la corretta selezione della lingua.
Non è possibile scaricare musica normalmente	<ol style="list-style-type: none">1. Verificare se il cavo USB è danneggiato e se la connessione è salda.2. Verificare se c'è spazio sufficiente per l'archiviazione.
Impossibile connettersi a Bluetooth	<ol style="list-style-type: none">1. Controllare se la funzione Bluetooth è attivata. In caso contrario, abilitare la funzione Bluetooth.2. Selezionare il dispositivo Bluetooth corrispondente dall'elenco dei dispositivi Bluetooth.3. Se il dispositivo da connettere è disabilitato o connesso ad un altro dispositivo Bluetooth, la connessione Bluetooth non è possibile.

Nota: tutti i prodotti sono soggetti a modifiche senza preavviso. Non ci riteniamo responsabili di errori e omissioni nel manuale.

TUTTI I DIRITTI RISERVATI, COPYRIGHT DENVER ELECTRONICS A/S



Le apparecchiature elettriche ed elettroniche e le batterie incluse contengono materiali, componenti e sostanze che possono essere pericolose per la salute e per l'ambiente nel caso in cui il materiale di scarto (apparecchiature elettriche ed elettroniche e batterie) non venisse gestito correttamente.

Le apparecchiature elettriche o elettroniche e le batterie sono contrassegnate dal simbolo del cestino dei rifiuti barrato che vedete a fianco. Questo simbolo indica che le apparecchiature elettriche ed elettroniche e le batterie devono essere smaltite separatamente e non con gli altri rifiuti domestici.

È importante conferire le batterie usate alle strutture appropriate e designate. In questo modo le batterie saranno riciclate secondo la normativa e non danneggeranno l'ambiente.

Tutte le città hanno creato sistemi di riciclaggio, di smaltimento o di raccolta porta a porta attraverso cui è possibile conferire gratuitamente le apparecchiature elettriche ed elettroniche e le batterie. Ulteriori informazioni sono disponibili presso l'ufficio tecnico municipale.

Con la presente, **Inter Sales A/S** dichiara che il tipo di apparecchiatura radio TWM-850 è conforme alla direttiva 2014/53/UE. Il testo completo della dichiarazione di conformità EU è disponibile al seguente indirizzo Internet: www.denver-electronics.com quindi fare clic sull'icona di ricerca nella parte superiore del sito Web. Scrivere il numero di modello: TWM-850. Ora inserire la pagina del prodotto: la direttiva RED si trova sotto download/altri download.

Intervallo di frequenze operative: 2412-2472MHZ

Potenza massima in uscita: 8dbm

DENVER ELECTRONICS A/S

Omega 5A, Soeften

DK-8382 Hinnerup

Danimarca

www.facebook.com/denverelectronics

Produktoversikt

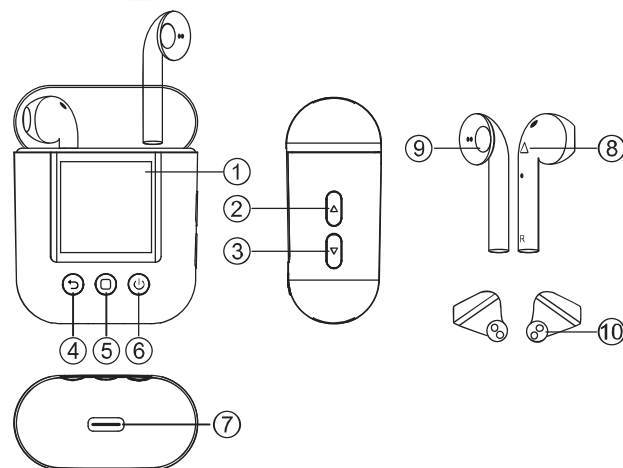





- | | |
|-------------------|---|
| 1. Visningsskjerm | 6. Av/på-knapp |
| 2. Volumknapp + | 7. Type-C port for lading/kablet hodetelefon/dataoverføring |
| 3. Volumknapp - | 8. Funksjonsknapp |
| 4. Tilbakeknapp | 9. Høytaler |
| 5. Menyknapp | 10. Ladestift |

Grunnleggende funksjoner



Slå av/på

Trykk og hold inne  knappen i 3 sekunder for å slå spilleren på eller av.

Åpne hovedmeny

Trykk på  knappen for å gå inn i hovedmenyens grensesnitt, og trykk på   knappen ved siden av spilleren for å navigere i menyalternativene. Trykk på  knappen for å gå tilbake til forrige meny.

Lydnivåjustering

I grensesnittet for avspilling av musikk, trykkes  knappen for å øke volumet og  knappen for å redusere volumet.

Avspilling/pause

I grensesnittet for avspilling av musikk, trykkes  knappen for å starte eller pause avspilling.

Bluetooth-tilkobling

Automatisk sammenkobling av ørepropper

Ta ut øreproppene fra lade-etuiet og de slås automatisk på.

Indikatorene på begge øreproppene blinker blått og rødt, det indikerer at øreproppene sammenkobles. Når sammenkoblingen fullføres automatisk, blinker indikatoren på den ene øreproppen mellom rødt og blått, samtidig som en talemelding gir beskjed om vellykket sammenkobling.

Merk:

Dersom øreproppene fjernes fra lade-etuiet og ingen indikator på øreproppen tennes, trykkes og holdes  knappene på begge øreproppene samtidig inne i tre sekunder for å gå inn i sammenkoblingsmodus. Når sammenkoblingen fullføres, blinker indikatoren på den ene øreproppen mellom rødt og blått, samtidig som en talemelding gir beskjed om vellykket sammenkobling.

Sammenkobling med en smarttelefon







Sørg for at øreproppene er slått på og sammenkoblet.

Aktiver Bluetooth-funksjonen på smarttelefonen din, søk etter og velg "TWM-850" fra Bluetooth-enhetslisten for å koble øreproppene til smarttelefonen. Etter en vellykket sammenkobling kan du lytte til musikk fra smarttelefonen gjennom øreproppene, og benytte funksjonen for håndfrie samtaler gjennom øreproppene.

Merk:

Etter sammenkobling vil øreproppene og smarttelefonen din kobles automatisk sammen hver gang de to slås på og Bluetooth er aktivert. Dersom øreproppene og smarttelefonen din ikke kan sammenkobles igjen automatisk, går du til Bluetooth-innstillingene på smarttelefonen din for å søke etter og velge "TWM-850" for ny sammenkobling.



Sammenkobling med spilleren

1. Trykk og hold inne  knappen for å slå på spilleren, og trykk på  knappen for å velge Bluetooth-menyen.
2. Trykk på  knappen for å gå inn i Bluetooth-funksjonsgrensesnittet, deretter trykkes og holdes  knappen inne for å søke etter Bluetooth-enheter i nærheten.
3. Trykk på  knappen for å velge "TWM-850" fra Bluetooth-enhetslisten, trykk deretter på  knappen for å bekrefte tilkoblingen.

Dersom du ønsker å koble spilleren til andre Bluetooth-enheter (f.eks. en smarttelefon), gjentas trinnene ovenfor.

Ny manuell tilkobling til Bluetooth-enhet

Når spilleren er slått på, trykkes og holdes  knappen inne for å gå inn i listen



med tilkoblede enheter, trykk deretter på  knappen for å velge en enhet for ny tilkobling til spilleren, og trykk på  knappen for å bekrefte tilkoblingen.



Merk:



Dersom Bluetooth er frakoblet (f.eks. at øreproppene er slått av ved å holde nede  knappen på øreproppene), slås øreproppene på for ny tilkobling til Bluetooth, før Bluetooth-innstillingene på spilleren åpnes for ny tilkobling mellom øreproppene og spilleren.

Funksjoner



Musikk

I grensesnittet for hovedmenyen åpnes grensesnittet for musikkfunksjonalitet. Trykk på  knappen for å vise musikkfilisten, velg deretter en musikkfil for avspilling. Trykk på  knappen for å spille eller pause når en Bluetooth-tilkobling er etablert.





Trykk på  knappen på øreproppene for å starte eller pause avspilling. Trykk to ganger på  knappen for å hoppe til neste sang.

Trykk og hold inne  knappen for å få tilgang til undermeny-alternativene: katalogliste, innstilling for gjentatt avspilling, innstilling for avspilling, EQ-valg, EQ-brukerjustering, **gjenta A–B**. Velg et alternativ og trykk på  knappen for å bekrefte.

Utforsker

Gå inn i grensesnittet for utforsker for å vise spillerens lagrede filkatalogliste. Velg en fil og trykk på  knappen for å bekrefte. Trykk og hold inne  knappen for å vise under-alternativene for filsletting og filadministrasjon.

Opptak

Trykk på  knappen for å gå inn i grensesnittet for opptak. Ikonet  indikerer at det er klart for opptak. Ikonet  indikerer opptaksfremdriften. Trykk på  knappen for å starte eller pause opptak. Trykk på  knappen for å lagre opptaketets fil og gå tilbake til grensesnittet for hovedmenyen.

Trykk og hold inne  knappen for å vise under-alternativene for opptakenes filkvalitet.

Skritteller

Gå inn i grensesnittet for skrittellerfunksjonen for å vise følgende alternativer: "👤" (trinn), "📏" (distanse), "🔥" (kalorier), "🏃" (hastighet), "🕒" (tid).

Trykk på  knappen for å starte eller stoppe skrittelling.



Trykk og hold inne  knappen for å vise innstillinger for historikk-, gå- og løpemodus.

Klokke

Gå inn i grensesnittet for klokkefunksjon. Tid og dato vises på skjermen. For tid og dato, gå til grensesnittet for innstillingsfunksjon.

Endre innstillinger

Gå inn i grensesnittet for innstillingsfunksjon. Innstillingsgrensesnittet viser følgende alternativer: Bluetooth-bytte, grensesnittets utseende, tid, baklystid, lysstyrke, sovetid, språk, trinnprofil, om, oppgradering og standardinnstilling.

1. Bluetooth-bytte: Når øreproppenes Bluetooth-tilkobling er utført og du går inn i funksjonene for opptak, e-bok og bildesurfing, bes du om å deaktivere Bluetooth-tilkoblingen før du får tilgang til funksjonene nevnt ovenfor. Ved bruk av kablede øretelefoner, kan du også deaktivere Bluetooth-tilkoblingen for å redusere strømforbruket.
2. Trinnprofil: Du kan velge personlig vekt og skrittlengde, slik at parameterne som reisedistanse, kalorier og hastighet kan beregnes mer nøyaktig.
3. Grensesnittets utseende: Du kan velge mellom to typer grensesnitt for hovedmenyen.
4. Systemtid: Du kan stille tid og dato. I grensesnittet for tidsinnstillinger, trykkes  knappen for å velge individuelle elementer for tid og dato, trykk deretter på  knappen for å endre de korresponderende verdiene. Etter at alle verdiene er valgt, trykkes  knappen for å bekrefte innstillingene.
5. Sovefunksjon: Du kan velge et tidspunkt for når spilleren slår seg automatisk av.

Bruk av kablede øretelefoner

Du kan tilkoble kablede øretelefoner (ikke inkludert) til Type-C kontakten på spilleren for å lytte til musikk eller radio.

Feilsøking

Kan ikke slås på	Lite batteri. Lad produktet.
Forvridt visningstekst	Bekreft at språket ditt er riktig valgt.
Kan ikke laste ned musikk normalt	<ol style="list-style-type: none">1. Bekreft om USB-kabelen er skadet, og at kabeltilkoblingen er sikker.2. Bekreft om det er nok lagringsplass.
Kan ikke koble til Bluetooth	<ol style="list-style-type: none">1. Kontroller at Bluetooth-funksjonen er aktivert. Hvis ikke aktiveres Bluetooth-funksjonen.2. Velg den korresponderende Bluetooth-enheten for tilkobling fra Bluetooth-enhetslisten.3. Dersom enheten som skal tilkobles har Bluetooth deaktivert eller er tilkoblet til en annen Bluetooth-enhet, er ikke Bluetooth-tilkobling mulig.

Vennligst merk at vi kan gjøre endringer på alle våre produkter uten forvarsel. Vi tar forbehold om eventuelle feil og mangler i denne manualen.

MED ENERETT, OPPHAVSRETT DENVER ELECTRONICS A/S



Elektrisk og elektronisk utstyr og batterier inneholder materialer, komponenter og stoffer som kan være farlige for helse og miljø hvis avfallet (kasserte elektriske og elektroniske produkter og batterier) ikke håndteres riktig.

Elektrisk og elektronisk utstyr og batterier er merket med en søppelbøtte med kryss over, som vist ovenfor. Dette symbolet betyr at elektrisk og elektronisk utstyr og batterier ikke må kastes sammen med annet husholdningsavfall, men skal avhendes separat.

Det er viktig at du som sluttbruker kvitter deg med dine brukte batterier på en korrekt måte. På denne måten kan du være sikker på at batteriene blir resirkulert i henhold til lovverket, og ikke skader miljøet.

Alle byer har egne systemer for avfallshåndtering. Elektrisk og elektronisk utstyr og batterier kan enten leveres inn gratis til gjenvinningsstasjoner og andre innsamlingssteder eller bli hentet direkte fra husholdningene. Du kan få mer informasjon fra de lokale myndighetene i byen din.

Hermed erklærer Inter Sales A/S at radioutstyrstypen TWM-850 er i overensstemmelse med direktiv 2014/53/EU. EU-overensstemmelseserklæringens fulle tekst kan man finne på følgende internettadresse:

www.denver-electronics.com og klikk deretter på søkeikonet øverst på nettsiden. Legg inn modellnummeret: TWM-850. Gå deretter til produktsiden, så finner du RED-direktivet under nedlastinger/andre nedlastinger.

Operativt frekvensområde: 2412-2472MHZ

Maks. utgangseffekt: 8dbm

DENVER ELECTRONICS A/S
Omega 5A, Soeften
DK-8382 Hinnerup
Danmark
www.facebook.com/denverelectronics

Przegląd produktu

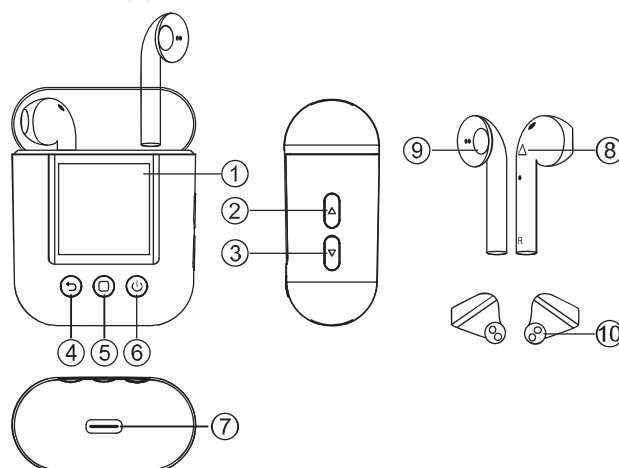





- | | |
|------------------------------------|--|
| 1. Wyświetlacz | 6. Przycisk zasilania |
| 2. Przycisk zwiększenia głośności | 7. Port Type-C do ładowania/podłączania słuchawek/transferu danych |
| 3. Przycisk zmniejszania głośności | 8. Przycisk funkcyjny |
| 4. Przycisk powrotu | 9. Głośnik |
| 5. Przycisk menu | 10. Złącze ładowania |

Podstawy obsługi



Włączanie/wyłączanie

Nacisnąć przycisk  i przytrzymać go przez trzy sekundy, aby włączyć lub wyłączyć odtwarzacz.

Dostęp do menu głównego

Nacisnąć przycisk , aby wyświetlić ekran menu głównego i naciskać przyciski   z boku odtwarzacza, aby przełączać między pozycjami menu. Nacisnąć przycisk , aby wrócić do poprzedniego menu.

Regulacja głośności

Na ekranie odtwarzania muzyki nacisnąć przycisk , aby zwiększyć głośność, i nacisnąć przycisk , aby ją zmniejszyć.

Odtwarzanie/pauza

Na ekranie odtwarzania muzyki nacisnąć przycisk , aby rozpocząć odtwarzanie lub je wstrzymać.

Połączenie Bluetooth

Automatyczne parowanie elementów dousznych

Wyjąć elementy douszne z etui do ładowania. Zostaną one włączone automatycznie.

Wskaźniki na obu elementach dousznych będą migać na niebiesko i czerwono, wskazując na parowanie elementów. Po automatycznym ukończeniu parowania wskaźnik jednego z elementów dousznych będzie migać naprzemiennie na czerwono i niebiesko. Jednocześnie zostanie wyemitowany komunikat głosowy pomyślnego sparowania.

Uwaga:

Jeżeli po wyjęciu elementów dousznych z etui do ładowania nie zaświeci się żaden wskaźnik, nacisnąć przyciski  na obu elementach dousznych i przytrzymać je przez trzy sekundy, aby przełączyć w tryb parowania. Po ukończeniu parowania wskaźnik jednego z elementów dousznych będzie migać naprzemiennie na czerwono i niebiesko. Jednocześnie zostanie wyemitowany komunikat głosowy pomyślnego sparowania.

Parowanie ze smartfonem









Upewnić się, że elementy douszne są włączone i sparowane.

Na smartfonie włączyć Bluetooth, wyszukać urządzenia Bluetooth i z listy dostępnych urządzeń wybrać pozycję „TWM-850”, aby połączyć elementy douszne ze smartfonem. Po pomyślnym sparowaniu można słuchać muzyki ze smartfona na elementach dousznych oraz używać funkcji zestawu głośnomówiącego przez elementy douszne.





Uwaga:

Po sparowaniu elementy douszne i smartfon będą się łączyć automatycznie, gdy będą włączone i na smartfonie będzie włączony Bluetooth. Jeżeli automatyczne ponowne połączenie elementów dousznych i smartfona się nie powiedzie, należy przejść do ustawień Bluetooth smartfona oraz ponownie wyszukać i wybrać urządzenie „TWM-850”.

Parowanie z odtwarzaczem

1. Nacisnąć przycisk  i przytrzymać go, aby włączyć odtwarzacz, a następnie nacisnąć przyciski   w celu wybrania menu Bluetooth.
 2. Nacisnąć przycisk  , aby włączyć ekran Bluetooth, a następnie nacisnąć przycisk  i przytrzymać go, aby wyszukać pobliskie urządzenia Bluetooth.
 3. Nacisnąć przyciski   , aby z listy urządzeń Bluetooth wybrać pozycję „TWM-850”, a następnie nacisnąć przycisk  w celu nawiązania połączenia.
- Aby połączyć odtwarzacz z innymi urządzeniami Bluetooth (np. smartfonem), należy powtórzyć powyższe czynności.

Ręczne ponowne łączenie z urządzeniem Bluetooth



Jeżeli odtwarzacz jest włączony, nacisnąć przycisk  i przytrzymać go, aby wyświetlić listę połączonych urządzeń. Potem naciskać przyciski  , aby wybrać urządzenie, z którym odtwarzacz ma być ponownie połączony. Nacisnąć przycisk  w celu nawiązania połączenia.



Uwaga:



Jeżeli urządzenie Bluetooth zostanie rozłączone (np. przez wyłączenie elementów dousznych przez przytrzymanie przycisku ) , połączenie Bluetooth można nawiązać ponownie, włączając elementy douszne, a następnie przechodząc do ustawień Bluetooth odtwarzacza.

Funkcje



Muzyka

Z poziomu menu głównego włączyć ekran odtwarzania muzyki. Nacisnąć przycisk , aby wyświetlić listę pików muzycznych, a następnie wybrać plik, aby rozpocząć odtwarzanie. Nacisnąć przycisk , aby odtworzyć lub wstrzymać odtwarzanie po nawiązaniu połączenia Bluetooth.





Nacisnąć przycisk  na elementach dousznych, aby rozpocząć lub wstrzymać odtwarzanie. Nacisnąć przycisk  dwa razy, aby przełączyć na następny utwór.

Nacisnąć przycisk  i przytrzymać go, aby wyświetlić następujące pozycje menu podrzędnego: lista katalogów, ustawienia trybu powtarzania odtwarzania, ustawienia sterowania odtwarzaniem, wybór ustawień korektora graficznego (equalizera), regulacja korektora graficznego, **powtarzanie A-B**. Wybrać żądaną pozycję, a następnie nacisnąć przycisk , aby potwierdzić.

Przeglądarka

Włączyć ekran przeglądarki, aby wyświetlić zawartość katalogów z plikami przechowywanymi w pamięci odtwarzacza. Wybrać żądany plik i nacisnąć przycisk , aby potwierdzić. Nacisnąć przycisk  i przytrzymać go, aby wyświetlić pozycje usuwania plików i zarządzania nimi.

Nagrywanie

Nacisnąć przycisk , aby włączyć ekran nagrywania. Ikona  oznacza gotowość urządzenia do nagrywania. Ikona  wskazuje postęp nagrywania. Nacisnąć przycisk , aby rozpocząć lub wstrzymać nagrywanie. Nacisnąć przycisk , aby zapisać nagrany plik i wrócić do ekranu menu głównego.

Nacisnąć przycisk  i przytrzymać go, aby wyświetlić pozycje ustawień jakości nagrywanych plików.

Krokomierz

Włączyć ekran krokomierza, aby wyświetlić następujące pozycje: „” (kroki), „”

(odległość), „🔥” (kalorie), „🏃” (prędkość), „🕒” (czas).

Nacisnąć przycisk 🏃, aby rozpocząć lub zatrzymać zliczanie kroków.

Nacisnąć przycisk 🏃 i przytrzymać go, aby wyświetlić historię oraz ustawienia trybu chodu i biegu.

Zegar

Włączyć ekran zegara. Na ekranie zostaną wyświetlone godzina i data. Aby ustawić godzinę i datę, przejdź do ekranu ustawiania zegara.

Zmiana ustawień

Włączyć ekran ustawień. Na ekranie ustawień wyświetlane są następujące pozycje: Włączanie Bluetooth, Motywy interfejsu, Zegar, Czas podświetlenia, Jasność, Czas uśpienia, Język, Profil kroków, Informacje, Aktualizacja i Ustawienia domyślne.

1. Włączanie Bluetooth: Po nawiązaniu połączenia Bluetooth przez elementy douszne i włączeniu funkcji nagrywania, czytania e-booków i przeglądania zdjęć wyświetlany jest komunikat o wyłączeniu połączenia Bluetooth przed uzyskaniem dostępu do wspomnianych funkcji. W przypadku podłączenia słuchawek przewodem można też wyłączyć funkcję Bluetooth, aby oszczędzać energię.
2. Profil kroków: Możliwe jest ustawienie masy ciała i długości kroku, tak aby parametry, takie jak przebyta odległość, kalorie i prędkość były obliczane precyzyjnie.
3. Motyw interfejsu: Dostępne są dwa rodzaje menu głównego do wyboru.
4. Zegar systemowy: Możliwe jest ustawianie zegara i daty. Na ekranie ustawiania zegara nacisnąć przycisk 🕒, aby wybrać pozycje zegara i daty, a następnie naciskać przyciski ⚙️ 📅 w celu wybrania ich wartości. Po zakończeniu ustawiania nacisnąć przycisk 🏃, aby potwierdzić ustawienia.
5. Funkcja uśpienia: Umożliwia ustawienie czasu, po którym odtwarzacz zostanie automatycznie wyłączony.

Podłączanie elementów dousznych przewodem

Elementy douszne można podłączyć kablem z wtykiem Type-C (brak w zestawie) do odpowiedniego złącza odtwarzacza, aby słuchać muzyki lub radia.

Rozwiązywanie problemów

Nie można włączyć.	Rozładowana bateria. Naładować akumulatory produktu.
Nieprawidłowy tekst na wyświetlaczu.	Upewnić się, że wybrany jest poprawny język.
Nie można pobierać muzyki.	<ol style="list-style-type: none"> 1. Sprawdzić, czy kabel USB jest sprawny i podłączony prawidłowo. 2. Sprawdzić, czy na urządzeniu jest wystarczająca ilość wolnego miejsca.
Nie można połączyć przez Bluetooth	<ol style="list-style-type: none"> 1. Sprawdzić, czy funkcja Bluetooth jest włączona. W przeciwnym razie włączyć tę funkcję. 2. Z listy urządzeń Bluetooth wybierz odpowiednie urządzenie Bluetooth, z którym ma być nawiązane połączenie. 3. Jeżeli na docelowym urządzeniu wyłączona jest funkcja Bluetooth lub jest połączone z innym urządzeniem, nie będzie można nawiązać połączenia Bluetooth.

Zastrzegamy sobie prawo do zmian technicznych, błędów i braków w instrukcji obsługi.

WSZYSTKIE PRAWA ZASTRZEŻONE, COPYRIGHT DENVER ELECTRONICS A/S



Urządzenia elektryczne i elektroniczne oraz baterie zawierają materiały, komponenty i substancje, które mogą być niebezpieczne dla zdrowia i środowiska, jeśli ze zużytymi materiałami (wyrzucanymi urządzeniami elektrycznymi i elektronicznymi oraz bateriami) nie postępuje się właściwie.

Urządzenia elektryczne i elektroniczne oraz baterie są oznaczone przekreślonym symbolem kosza na śmieci, patrz wyżej. Ten symbol oznacza, że urządzenia elektryczne i elektroniczne oraz baterie nie powinny być wyrzucane razem z innymi odpadami domowymi, lecz powinny być wyrzucane oddzielnie.

Użytkownicy powinni przekazywać zużyte baterie do odpowiednich, wyznaczonych punktów. Dzięki temu baterie podlegają procesowi recyklingu zgodnie z obowiązującymi przepisami i nie będą szkodzić środowisku.

We wszystkich miastach są punkty zbiórki, do których można przekazać bezpłatnie urządzenia elektryczne i elektroniczne oraz baterie do recyklingu, bądź inne miejsca zbiórki. Urządzenia i baterie mogą być też odbierane z gospodarstw domowych. Dodatkowe informacje dostępne są w urzędzie odpowiedzialnym za usuwanie odpadów.

Inter Sales A/S niniejszym oświadcza, że typ urządzenia TWM-850 jest zgodny z dyrektywą 2014/53/EU.
Pełny tekst deklaracji zgodności UE jest dostępny pod następującym adresem internetowym:
www.denver-electronics.com Kliknij IKONĘ wyszukiwania na górze strony. Wpisz numer modelu: TWM-850. Przejść na stronę produktu. Dyrektywa RED jest na stronie materiałów do pobrania/innych plików do pobrania.
Zakres częstotliwości pracy: 2412-2472MHZ
Maks. moc wyjściowa: 8dbm

DENVER ELECTRONICS A/S
Omega 5A, Soeften
DK-8382 Hinnerup
Dania
www.facebook.com/denverelectronics

Generalidades do produto

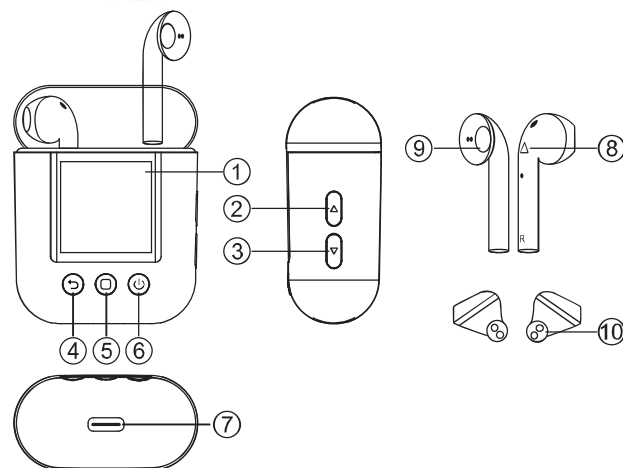

- | | |
|---------------------|---|
| 1. Ecrã do visor | 6. Botão de alimentação |
| 2. Botão Volume + | 7. Porta tipo C para carregamento/auscultador com fios/transferência de dados |
| 3. Botão Volume - | 8. Botão função |
| 4. Botão Retroceder | 9. Coluna |
| 5. Botão Menu | 10. Pino de carregamento |

Operações básicas

Ligar/desligar

Premir e manter premido o botão durante 3 segundos para ligar ou desligar o leitor.

Aceder ao menu principal

Premir o botão para entrar na interface do menu principal, e premir o botão na parte lateral do leitor para navegar nas opções do menu. Premir o botão para voltar ao ecrã do menu anterior.

Ajustamento do volume

Na interface de reprodução de música, premir o botão para aumentar o volume e premir o botão para diminuir o volume.

Reproduzir/pausar

Na interface de reprodução de música, premir o botão para iniciar ou fazer pausa na reprodução.

Ligação Bluetooth

Emparelhamento automático dos auriculares

Retirar os auriculares do carregador e os auriculares irão ligar-se automaticamente.

Os indicadores em ambos os auriculares começam a piscar com a cor azul e vermelha, indicando que os mesmos estão a emparelhar um com o outro. Quando o emparelhamento ficar automaticamente concluído, o indicador num dos auriculares fica a piscar com a cor vermelha e azul alternadamente e pode ser ouvida simultaneamente uma mensagem de voz a informar que o emparelhamento foi concluído com sucesso.

Nota:

Se os auriculares forem removidos da caixa de carregamento e não acender qualquer dos indicadores dos auriculares, premir e manter premido os botões  em ambos os auriculares simultaneamente durante três segundos para entrar no modo de emparelhamento. Quando o emparelhamento ficar concluído, o indicador num dos auriculares fica a piscar com a cor vermelha e azul alternadamente e pode ser ouvida simultaneamente uma mensagem de voz a informar que o emparelhamento foi concluído com sucesso.

Emparelhar com o smartphone







Assegurar que os auriculares estão ligados e emparelhados.

No seu smartphone, ativar a função Bluetooth, procurar e seleccionar “TWM-850” da lista de dispositivos Bluetooth para ligar os auriculares ao seu smartphone. Depois de emparelhar com sucesso, pode ouvir música a partir do seu smartphone com os auriculares e usar a função de chamada mãos-livres com os auriculares.

Nota:





Depois de emparelhados, os auriculares e o seu smartphone são ligados automaticamente de cada vez que os mesmos forem ligados e o Bluetooth estiver ativado. Se os auriculares e o seu smartphone não puderem ser voltados a ligar automaticamente, deve ir para as definições Bluetooth do seu smartphone para procurar e seleccionar “TWM-850” para voltar a ligar.

Emparelhar com o leitor

1. Premir e manter premido o botão  para ligar o leitor e premir o botão  para seleccionar o menu Bluetooth.
2. Premir o botão  para entrar na interface da função Bluetooth, seguidamente premir e manter premido o botão  para procurar os dispositivos Bluetooth que estão próximos.
3. Premir o botão  para seleccionar “TWM-850” na lista de dispositivos Bluetooth, seguidamente premir o botão  para confirmar a ligação.

Se pretender ligar o leitor a outros dispositivos Bluetooth (por ex. um smartphone), repetir os passos acima.“

Reconhecido manualmente para dispositivo Bluetooth



Quando o dispositivo é ligado , premir e manter premido o botão  para entrar na listados dispositivos ligados, seguidamente premir o botão   para seleccionar um dispositivo para voltar a ligar ao leitor e premir o botão  para confirmar a ligação.



Nota:



Se o Bluetooth for desligado (por ex. desligar os auriculares mantendo premido o botão  nos auriculares), para voltar a ligar o Bluetooth, ligar os auriculares, seguidamente ir para as definições Bluetooth do leitor para voltar a ligar os auriculares ao leitor.

Funções



Música

Na interface do menu principal, inserir a interface da função música. Premir o botão  para exibir a lista dos ficheiros de música, seguidamente seleccionar um ficheiro de música para iniciar a reprodução. Premir o botão  para reproduzir ou fazer pausa quando a ligação Bluetooth é feita.





Premir o botão  nos auriculares para iniciar ou fazer pausa na reprodução. Premir o botão  duas vezes para saltar para a canção seguinte.

Premir e manter premido o botão  para aceder às seguintes opções do submenu: Lista do diretório, repetir a definição do modo de reprodução, definição do controlo de reprodução, seleção EQ, ajuste EQ do utilizador, **repetir A-B**. Seleccionar uma opção, seguidamente premir o botão  para confirmar.

Navegador

Entrar na interface da função navegador para exibir o conteúdo do ficheiro memorizado. Seleccionar um ficheiro e premir o botão  para confirmar. Premir e manter premido o botão  para exibir subopções de apagamento do ficheiro e de gestão do ficheiro.

Gravar

Premir o botão  para entrar na interface de função de gravação. O ícone  indica que está pronto para gravação. O  ícone indica o progresso da gravação. Premir o botão  para iniciar ou pausar a gravação. Premir o botão  para salvar o ficheiro gravado e voltar à interface do menu principal.

Premir e manter premido o botão  para exibir as subopções de seleção da qualidade do ficheiro para gravação.

Pedómetro

Entrar na interface da função pedómetro para exibir as seguintes opções: "▲" (passos), "📏" (distância), "🔥" (calorias), "🚲" (velocidade), "🕒" (tempo).

Premir o botão  para iniciar ou parar a contagem dos passos.



Premir e manter premido o botão  para exibir o histórico, definições do modo de corrida ou caminhada.

Relógio

Entrar na interface da função relógio. A hora e a data será exibida no ecrã. Para hora e data, ir para a interface da função de definição.

Mudar definições

Entrar na interface da função de definição. A interface das definições exibe as opções seguintes: Ativar Bluetooth, Estilos de interface, Hora, Tempo de retroiluminação, Brilho, Hora de suspensão, Idioma, Perfil da passada, Sobre, Atualizar, e Definição predefinida.

1. Ligar o Bluetooth: Quando a ligação Bluetooth dos auriculares é feita e quando entrar nas funções de gravação, e-book e busca de imagem, é-lhe enviada mensagem para desativar a ligação Bluetooth antes de poder aceder às funções acima mencionadas. Quando estiver a usar auriculares com fios, pode também desativar a ligação Bluetooth para reduzir o consumo de energia.
2. Perfil da passada: Pode definir o peso pessoal e o comprimento da passada, de modo que os parâmetros como a distância a percorrer, calorias e velocidade podem ser calculados com maior exatidão.
3. Estilo da interface: Existem dois tipos de interface de menu principal que pode seleccionar.
4. Tempo do sistema: Pode definir a hora e a data. Na interface de definição da hora, premir o botão  para seleccionar a hora individual e os itens da data, seguidamente premir o botão  para modificar os valores correspondentes. Depois de os valores terem sido definidos, premir o botão  para confirmar as definições.
5. Função de suspensão: Pode definir uma hora à qual pretende que o leitor se desligue automaticamente.

Usar auriculares com fios

Pode ligar os auriculares com fios (não incluídos) à ficha do Tipo C do leitor para ouvir música ou rádio.

Resolução de Problemas

Não é possível ligar	Pilha fraca. Carregar o produto.
Texto exibido desordenado	Confirmar se o seu idioma está corretamente selecionado.
Não pode transferir música normalmente	<ol style="list-style-type: none">1. Confirmar se o cabo USB está danificado e se a ligação do cabo está fixada.2. Confirmar se existe espaço suficiente para armazenamento.
Não é possível ligar ao Bluetooth.	<ol style="list-style-type: none">1. Verificar se a função Bluetooth está ativada. Se não estiver ativada, deve ativar a mesma.2. Selecionar o dispositivo Bluetooth correspondente para ligação a partir da lista de dispositivo Bluetooth.3. Se o dispositivo a ser ligado estiver desativado com Bluetooth ou ligado a outro dispositivo Bluetooth, não é possível fazer a ligação Bluetooth.

Tome nota - Todos os produtos estão sujeitos a alteração sem aviso prévio. Aceitamos dúvidas acerca de erros e omissões no manual.

TODOS OS DIREITOS RESERVADOS, COPYRIGHT DENVER ELECTRONICS A/S



Equipamentos elétricos e eletrônicos, bem como as baterias incluídas, contêm materiais, componentes e substâncias que podem ser perigosos para a sua saúde e para o meio ambiente, caso o material usado (equipamentos elétricos e eletrônicos deitados fora, incluindo baterias) não sejam eliminados corretamente.

O equipamento elétrico e eletrônico e as baterias estão marcados com o símbolo de caixote de lixo com uma cruz, como apresentado em cima. Este símbolo significa que os equipamentos elétricos e eletrônicos, bem como as baterias, não devem ser deitados fora em conjunto com o lixo doméstico, mas separadamente.

Como utilizador final, é importante que envie as suas baterias usadas para uma unidade de reciclagem adequada. Assim, certamente as baterias serão recicladas de acordo com a legislação e o meio ambiente não será prejudicado.

Todas as cidades possuem pontos de recolha específicos, onde os equipamentos elétricos e eletrônicos, bem como as baterias, podem ser enviados gratuitamente para estações de reciclagem e outros locais de recolha ou recolhidos na sua própria casa. O departamento técnico da sua cidade disponibiliza informações adicionais em relação a isto.

Pelo presente, a **Inter Sales A/S** declara que o tipo de equipamento de rádio WCS-5020 está em conformidade com a Diretiva 2014/53UE. O texto integral da declaração de conformidade UE está disponível no seguinte endereço de Internet: www.denver-electronics.com e depois clicar no ÍCONE de pesquisa na linha superior do sítio web. Escrever o número do modelo: TWM-850. Agora, entrar na página do produto e a diretiva relativa aos equipamentos de rádio encontra-se em transferências/outras transferências.

Alcance da frequência de funcionamento: 2412-2472MHZ

Potência de saída máxima: 8dbm

DENVER ELECTRONICS A/S

Omega 5A, Soeften

DK-8382 Hinnerup

Dinamarca

www.facebook.com/denverelectronics

Produktöversikt

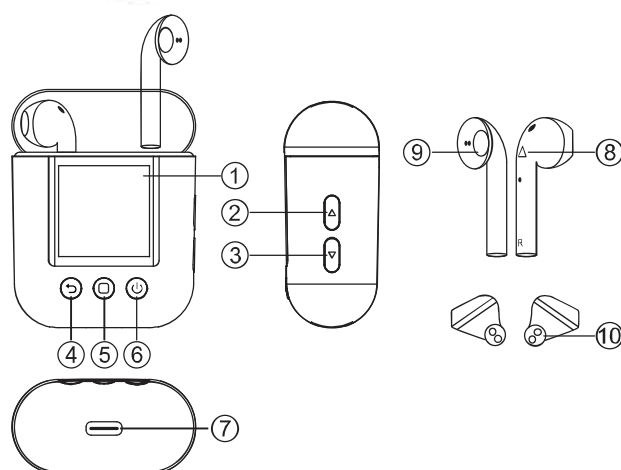



- | | |
|---------------------|--|
| 1. Bildskärm | 6. Strömknapp |
| 2. Volymknapp + | 7. Type-C-port för laddning/trådbundna hörlurar/dataöverföring |
| 3. Volymknapp - | 8. Funktionsknapp |
| 4. Tillbaka-knappen | 9. Högtalare |
| 5. Menyknapp | 10. Laddningskontakt |

Grundläggande drift

Sätt igång/stäng av

Tryck och håll  -knappen intryckt i tre sekunder för att slå på eller stänga av spelaren.

Öppna huvudmenyn

Tryck på  -knappen för att gå in i huvudmenyn och tryck på  -knappen på sidan av spelaren för att navigera i menyalternativen. Tryck på  -knappen för att återgå till föregående menyskärm.

Volymjustering

Tryck på  -knappen i musikuppspelningens gränssnitt för att öka volymen och tryck på  -knappen för att minska volymen.

Spela/pausa

Tryck på  -knappen i musikuppspelningens gränssnitt för att starta eller pausa uppspelningen.

Bluetooth-anslutning

Para hörlurar automatiskt

Ta bort hörlurarna från laddningsfodralet och de slås på automatiskt.

Indikatorerna på båda hörlurarna blinkar blått och rött vilket indikerar att de paras med varandra. När de har parats automatiskt blinkar indikatorn på en av hörlurarna alternativt rött och blått och samtidigt hörs ett röstmeddelande som säger att de har parats.

Obs:

Tryck och håll ned knapparna  på båda hörlurarna samtidigt i tre sekunder för att gå in i parningsläge om de tas bort från laddningsfodralet och ingen indikator lyser. När de har parats blinkar indikatorn på en av hörlurarna alternativt rött och blått och samtidigt hörs ett röstmeddelande som säger att de har parats

Para med en smarttelefon







Se till att hörlurarna är på och parade.

Aktivera Bluetooth-funktionen på din smarttelefon. Sök och välj sedan "TWM-850" från listan över Bluetooth-enheter för att ansluta hörlurarna till din smarttelefon. Efter framgångsrik parning kan du lyssna på musik från din smarttelefon genom hörlurarna och använda handsfree-samtalsfunktionen genom dem.

Obs:





När de är parade ansluts hörlurarna och din smarttelefon automatiskt varje gång de slås på och Bluetooth är aktiverat. Om hörlurarna och din smarttelefon inte kan anslutas automatiskt bör du gå till Bluetooth-inställningarna på din smarttelefon för att söka och välja "TWM-850" för att ansluta igen.

Para med spelaren

1. Tryck och håll -knappen intryckt för att slå på spelaren och tryck på -knappen för att välja Bluetooth-menyn.
2. Tryck på -knappen för att öppna Bluetooth-funktionsgränssnittet och håll sedan -knappen nedtryckt för att söka efter Bluetooth-enheter i närheten.
3. Tryck på  -knappen för att välja "TWM-850" från listan över Bluetooth-enheter och tryck sedan på -knappen för att bekräfta anslutningen.

Om du vill ansluta spelaren till andra Bluetooth-enheter (t.ex. en smarttelefon) upprepar du stegen ovan."

Återanslut manuellt till Bluetooth-enheten

Tryck och håll -knappen nedtryckt medan spelaren är på för att öppna listan över anslutna enheter. Tryck sedan på  -knappen för att välja en enhet som ska återanslutas med spelaren samt tryck på -knappen för att bekräfta



anslutningen.



Obs:



För att återansluta Bluetooth om det är frånkopplat (t.ex. stängde av hörlurarna genom att hålla -knappen nedtryckt) bör du slå på hörlurarna och sedan gå till spelarens Bluetooth-inställningar för att återansluta hörlurarna till spelaren.

Funktioner



Musik

Gå in i musikfunktionens gränssnitt via huvudmenyns gränssnitt. Tryck på -knappen för att visa listan över musikfiler och välj sedan en för att starta uppspelningen. Tryck på -knappen för att spela eller pausa när Bluetooth-anslutningen upprättas.





Tryck på -knappen på hörlurarna för att starta eller pausa uppspelningen. Tryck på -knappen två gånger för att hoppa till nästa låt.

Tryck och håll -knappen nedtryckt för att komma åt följande undermenyalternativ: kataloglista, upprepning av uppspelningsläge, kontrollinställningar för uppspelning, val av EQ, använd EQ-justering och **upprepa A-B**. Välj ett alternativ och tryck på -knappen för att bekräfta.

Utforskare





Gå in i utforskarens funktionsgränssnitt för att visa spelarens katalog med lagrade filer. Välj en fil och tryck på -knappen för att bekräfta. Tryck och håll -knappen nedtryckt för att visa underalternativ för radering av filer och filhantering.

Inspelning

Tryck på -knappen för att öppna inspelningsfunktionens gränssnitt. -ikonerna indikerar att inspelningen är redo. -ikonerna indikerar hur inspelningen fortskrider. Tryck på -knappen för att starta eller pausa inspelningen. Tryck på -knappen för att spara den inspelade filen och återgå till huvudmenyns gränssnitt.

Tryck och håll -knappen nedtryckt för att visa underalternativ och välja filkvalitet för inspelning.

Stegräknare

Gå in i stegräknarens funktionsgränssnitt för att visa följande alternativ: "" (Steg), "" (avstånd), "" (kalori), "" (hastighet), "" (tid).

Tryck på -knappen för att starta eller sluta räkna steg.





Tryck och håll -knappen nedtryckt för att visa inställningarna för historik, gång- och springläge.

Klocka

Gå in i klockans funktionsgränssnitt. Tid och datum visas på skärmen. Gå till inställningens funktionsgränssnitt för att justera tid och datum.

Ändra inställningar

Gå in i inställningens funktionsgränssnitt. Inställningens gränssnitt visar följande alternativ: Bluetooth-växling, stilar på gränssnitt, tid, tid för bakgrundsbelysningen, ljusstyrka, vilotid, språk, stegprofil, om, uppgradering och standardinställning

1. Bluetooth-växling: När hörlurarnas Bluetooth-anslutning upprättas och du anger funktionerna för inspelning, e-bok och bildsökning uppmanas du att inaktivera Bluetooth-anslutningen innan du kan komma åt funktionerna som nämns ovan. När du använder trådbundna hörlurar kan du också avaktivera Bluetooth-anslutningen för att reducera strömförbrukningen.
2. Stegprofil: Du kan ställa in personlig vikt och steglängd så att parametrar såsom gångavstånd, kalorier och hastighet kan beräknas mer exakt.
3. Stil på gränssnittet: Det finns två typer av gränssnitt för huvudmenyn som du kan välja.
4. Systemtid: Du kan ställa in tid och datum. Tryck på -knappen för att välja enskilda tids- och datumobjekt i tidsinställningens gränssnitt och tryck sedan på  -knappen för att ändra motsvarande värden. Tryck på -knappen när alla värden är inställda för att bekräfta inställningarna.
5. Sov-funktion: Du kan ställa in en tidpunkt då spelaren stängs av automatiskt.

Använda trådbundna hörlurar

Du kan ansluta trådbundna hörlurar (ingår inte) till spelarens type-C-kontakt för att lyssna på musik eller radio.

Felsökning

Det går inte att slå på	Låg batterinivå. Ladda produkten.
Visningstext ej i ordning	Bekräfta om du har valt rätt språk.
Kan inte ladda ned musik normalt	<ol style="list-style-type: none">1. Bekräfta om USB-kabeln är skadad och att kabelns anslutningen är säker.2. Bekräfta om det finns tillräckligt med utrymme för lagring.
Det går inte att ansluta till Bluetooth	<ol style="list-style-type: none">1. Kontrollera om Bluetooth-funktionen är aktiverad. Aktivera Bluetooth-funktionen om så inte är fallet.2. Välj motsvarande Bluetooth-enhet för att ansluta till från listan över Bluetooth-enheter.3. Om enheten som ska anslutas har sin Bluetooth
	avaktiverad eller är ansluten till en annan Bluetooth-enhet är Bluetooth-anslutning inte möjlig.

Observera - Alla produkter är föremål för ändringar utan föregående meddelande. Vi reserverar oss för fel och utelämnanden i handboken.

ALLA RÄTTIGHETER RESERVERADE, UPPHOVSRÄTT DENVER ELECTRONICS A/S



Elektrisk och elektronisk utrustning och tillhörande batterier innehåller material, komponenter och ämnen som kan vara skadliga för hälsan och miljön om avfallet (kasserad elektrisk och elektronisk utrustning och batterier) inte hanteras korrekt.

Elektrisk och elektronisk utrustning och batterier markeras med den överkorsade symbolen för papperskorg, som visas ovan. Denna symbol visar att elektrisk och elektronisk utrustning och batterier inte bör slängas tillsammans med annat hushållsavfall, utan ska istället slängas separat.

Som slutanvändare är det viktigt att du lämnar in dina använda batterier i en för ändamålet avsedd anläggning. På det viset säkerställer du att batterierna återvinns lagenligt och att de inte skadar miljön.

Alla kommuner har etablerat uppsamlingsställen där elektrisk och elektronisk utrustning och batterier antingen kan lämnas in kostnadsfritt i återvinningsstationer eller hämtas från hushållen. Vidare information finns att tillgå hos din kommuns tekniska förvaltning.

Härmed försäkrar, Inter Sales A/S att denna typ av radioutrustning TWM-850 överensstämmer med direktiv 2014/53/EU. Den fullständiga texten till EU-försäkran om överensstämmelse finns på följande webbadress: www.denver-electronics.com och klicka sedan på sök IKON på toppen av webbplatsen. Skriv modellnummer: TWM-850. Ange produktsida, och direktiv i rött finns under hämtningar/andra hämtningar.

Driftsfrekvensområde: 2412-2472MHZ

Maximal utgående ström: 8dbm

DENVER ELECTRONICS A/S

Omega 5A, Soeften

DK-8382 Hinnerup

Danmark

www.facebook.com/denverelectronics