

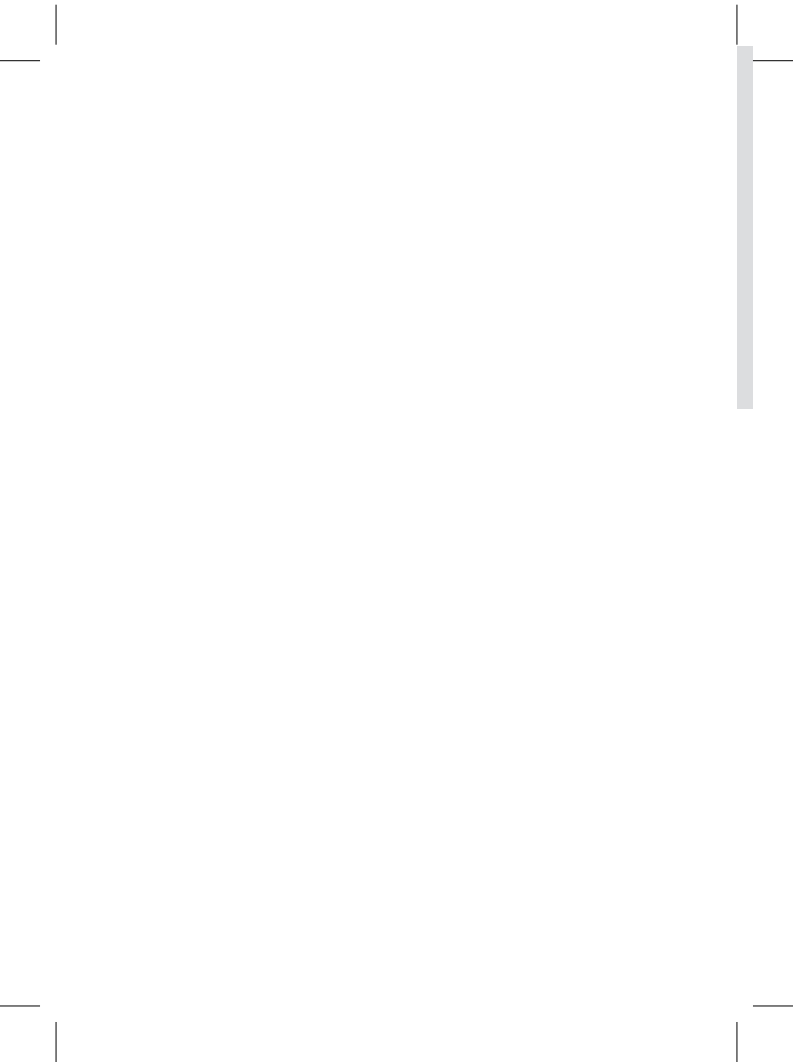

Profoon®



Gebruiksaanwijzing PM-690





Om deze telefoon te kunnen gebruiken, dient een SIM-kaart te worden geplaatst (niet meegeleverd). Zonder deze SIM-kaart zullen de meeste functies van deze telefoon niet werken of worden instellingen niet opgeslagen. Deze handleiding gaat ervan uit dat u de SIM-kaart al geplaatst heeft volgens de installatiegids.

- In hoofdstuk 1 worden diverse begrippen uitgelegd die te maken (kunnen) hebben met uw mobiele telefoon.
- Hoofdstuk 2 geeft algemene veiligheidsaanwijzingen van deze telefoon.
- Hoofdstuk 3 geeft een omschrijving van uw telefoon, de verschillende knoppen en de bureaulader.
- Het bedienen en instellen van de verschillende functies wordt beschreven in de hoofdstukken 4 tot en met 10.
- De specificaties staan in hoofdstuk 12 beschreven.

1 BEGRIPPEN

Provider:

‘Provider’ is een andere benaming voor ‘Telefoonmaatschappij’. Op de papieren geleverd bij de SIM-kaart en/of op de SIM-kaart zelf staat via welke provider u belt.

SIM-kaart:

Een SIM-kaart (‘Subscriber Identity Module’) is een klein kaartje met daarin een chip. In deze chip is het telefoonnummer geprogrammeerd en ook kunt u hier telefoonnummers en SMS-berichten opslaan zodat u deze informatie meeneemt als u de SIM-kaart in een andere telefoon stopt.

SIM-kaarten kunnen bij de telefoon geleverd worden of kunt u los kopen. SIM-kaarten zijn provider gebonden.

SIMLOCKVRIJ:

Deze telefoon is SIM-LOCK-VRIJ. Dit



houdt in dat de telefoon niet is gebonden aan SIM-kaarten van een bepaalde provider, maar dat u vrij bent in uw keuze van telefoonmaatschappij.

PIN-code / PUK-code:

Elke SIM-kaart kan beveiligd worden met een PIN-code. Met deze PIN-code kunt u voorkomen dat onbevoegden met uw telefoon gaan bellen. Op de documenten die door de provider bij de SIM-kaart geleverd zijn staat de PIN-code vermeld. U kunt deze PIN-code zelf wijzigen.

Wanneer u tot drie maal toe een foutieve PIN-code heeft ingetoetst wordt de SIM-kaart geblokkeerd. U dient nu de PUK-code van de SIM-kaart in te toetsen om de kaart weer vrij te geven. De PUK-code staat ook vermeld in de documenten die door uw provider bij de SIM-kaart geleverd zijn. Raadpleeg de helpdesk van uw provider als u deze informatie niet beschikbaar heeft.

Pre-paid of abonnement:

Pre-paid of abonnement heeft te maken met hoe u de telefoonrekening betaalt. In het kort: bij pre-paid betaalt u vooraf, bij abonnementen betaalt u achteraf.

Deze betalingsvorm is gekoppeld aan uw SIM-kaart. Raadpleeg de helpdesk van uw provider met betrekking tot de mogelijkheden.

VoiceMail:

VoiceMail is een antwoordapparaat op de centrale van de provider. Hiermee kunnen bellers een bericht voor u achterlaten als u zelf de oproep niet kunt of wilt beantwoorden.

Raadpleeg de helpdesk van uw provider met betrekking tot de mogelijkheden.



2 BELANGRIJKE VEILIGHEIDSAANWIJZINGEN

2.1 Belangrijk

Het niet naleven van deze handleiding kan leiden tot ernstig letsel of beschadiging van het toestel. Lees de gebruiksaanwijzing, in het bijzonder de veiligheidsaanwijzingen, zorgvuldig door voordat u het toestel in gebruik neemt en bewaar de gebruiksaanwijzing voor verder gebruik. Als u het toestel aan derden doorgeeft, geef dan ook deze gebruiksaanwijzing mee.

Plaats eerst de SIM-kaart van uw provider in de telefoon, zie de startgids. Zonder een SIM-kaart is het niet mogelijk de telefoon in te stellen te gebruiken.

2.2 Waarschuwingen

De volgende waarschuwingen moeten in acht worden genomen om mogelijk letsel van de gebruiker of derden te voorkomen.

- In verschillende landen kunnen uiteenlopende voorschriften voor het gebruik van mobiele telefoons gelden (bijv. tijdens het autorijden, in ziekenhuizen, bij pompstations of in vliegtuigen). Neem de wetgeving voor het gebruik van de mobiele telefoon in acht die geldt in uw land. Schakel het toestel uit als het gebruik ervan niet is toegestaan of als er gevaarlijke situaties of storingen kunnen ontstaan.
- Gebruik het toestel alleen waar deze voor bedoeld is.
- Gebruik het toestel alleen op plaatsen waar u zonder gevaar kunt telefoneren
- Gebruik de telefoon niet op locaties waar dat niet is toegestaan of is verboden. (Ziekenhuizen, vliegtuigen, tankstations, etc.)
- Gebruik de telefoon bij voorkeur niet waar anderen daar hinder van zouden kunnen hebben. (Theater, bioscoop, etc.)



Gebruik alleen de originele adapter en batterij van de fabrikant. Bij een ongeschikte of verkeerd geplaatste batterij bestaat er explosiegevaar.

- De batterij mag niet worden geopend en niet worden blootgesteld aan open vuur.
- Medische apparaten kunnen in hun werking worden beïnvloed. Fabrikanten van pacemakers adviseren een minimale afstand van 20 cm tussen de toestellen als de mobiele telefoon is ingeschakeld. Draag de telefoon in dit geval niet in uw binnenzak.
- Indien u het vermoeden hebt dat er een storing is ontstaan tussen de telefoon en een medisch apparaat, raadpleeg dan eerst uw huisarts voordat u de mobiele telefoon verder gebruikt.
- Zorg ervoor dat kleine kinderen niet met de verpakkingsfolie of het toestel spelen (gevaar voor verstikken).
- Laat het toestel nooit onbeheerd als het aan het stroomnet is aangesloten.
- De telefoon is geen speelgoed; houd deze daarom buiten bereik van (kleine) kinderen.

- De accu bevat giftige stoffen. Voorkom dat kinderen de accu uit de telefoon nemen en in de mond stoppen.
- Een SIM-kaart is een klein voorwerp. Voorkom dat kinderen deze uit de telefoon kunnen nemen en kunnen inslikken.
- Uw mobiele telefoon is geschikt voor hoortoestellen. Bij het gebruik van oudere types gehoorapparatuur kan storing optreden tijdens het gebruik van uw telefoon. Als u bij sommige hoortoestellen een bromgeluid hoort, wend u dan tot uw vakwinkel voor hoortoestellen.
- De telefoon is een precisietoestel. Laat de telefoon nooit vallen en berg deze op een veilige plek op bij het niet gebruiken.
- De telefoon is niet waterdicht. Voorkom dat de telefoon in aanraking komt met water.
- Vermijd extreem hoge en lage temperaturen. Laat bijvoorbeeld de telefoon nooit achter in een auto die onbeschermd in de zon staat.

- De telefoon mag alleen worden geopend om de batterij of de SIM-kaart te wisselen. Het is niet toegestaan om het toestel te wijzigen. Dit leidt tot verval van de gebruiksvergunning en garantie.
- Het toestel kan in de buurt van televisietoestellen, radio's en andere elektronische apparaten storingen veroorzaken.
- Bij het langdurig niet gebruiken van de telefoon is het raadzaam de accu uit de telefoon te nemen.
- Om kortsluiting te voorkomen mag u de accu nooit op een metalen oppervlak leggen.
- Reinig de telefoon uitsluitend met een zachte, licht-vochtige doek. Gebruik in geen geval schurende of chemische middelen.



2.3 Leveringsomvang

- Mobiele telefoon
- Batterij
- Voedingsadapter
- Bureau-lader
- Gebruikershandleiding

2.4 Aanwijzingen voor het afvoeren

- Verpakkingen kunnen worden hergebruikt of worden teruggedleid naar de grondstofkringloop. Gooi verpakkingsmateriaal dat u niet meer nodig hebt op voorgeschreven wijze weg. Wij adviseren echter om deze te bewaren, zodat bij transport de telefoon adequaat verpakt kan worden. Als u bij het uitpakken transportschade constateert, neemt u dan meteen contact op met de handelaar.

- Dit toestel mag niet samen met het huishoudelijke afval worden afgevoerd! Iedere gebruiker is verplicht alle elektrische of elektronische apparaten bij een verzamelpunt in zijn stad of in een winkel af te geven, zodat deze op een milieuvriendelijke wijze kunnen worden afgevoerd, onafhankelijk of deze schadelijke stoffen bevat.
- Neem de batterij uit, voordat u het toestel afvoert (zie hiervoor paragraaf 4.3). Gooi verbruikte batterijen niet bij het huishoudelijke afval, maar lever deze in als klein chemisch afval of breng ze naar een verzamelpunt voor batterijen in een vakwinkel.
- Neem voor de afvoer contact op met de gemeentelijke overheidsdiensten of uw handelaar.



3 FUNCTIEBESCHRIJVING

3.1 Telefoon

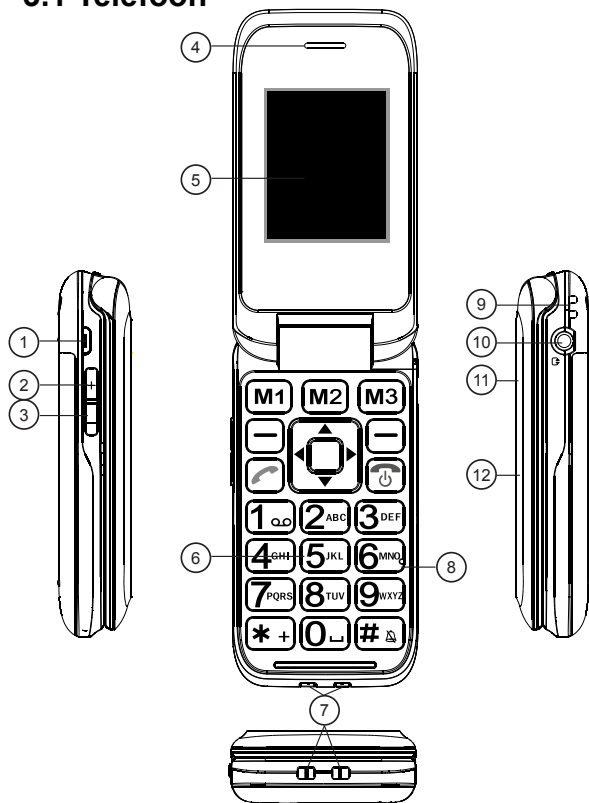

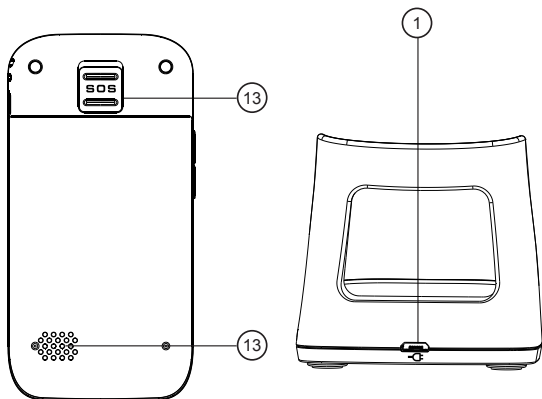

- | | |
|--|---|
| 1. Oplaadaansluiting voor de voedingsadapter (Micro USB) | 9. Bevestiging voor polsbandje |
| 2. Toets +, diverse functies | 10. Aansluiting voor de koptelefoon (3.5mm, 4-polig) |
| 3. Toets -, diverse functies | 11. Zaklamp |
| 4. Luidspreker voor gesprekken | 12. Indicatielamp, knippert bij inkomende gesprekken en SMS |
| 5. Display, zie hfst 3.3 | 13. SOS-toets |
| 6. Beltoetsen | 14. Luidspreker voor beltonen / handenvrij |
| 7. Laadcontacten voor bureaulader | |
| 8. Microfoon | |

3.2 Druktoetsen

Verbindingstoets:



Om telefoonoproepen aan te nemen of nummers te gaan kiezen.
Vanuit rust: Opent de gespreksgeschiedenis.

Softtoetsen



Deze voeren de functie uit die boven deze toets in het display wordt weergegeven.

Direct geheugentoetsen:



Vanuit rust: bel direct een van de drie ingeprogrammeerde nummers.

Aan/uit/einde-toets:



Om telefoongesprekken te beëindigen
Vanuit rust: Uitschakelen telefoon (toets 3 seconden ingedrukt houden), nogmaals 3 seconden indrukken om de telefoon in te schakelen.
Tijdens inkomende oproep: De oproep weigeren.

SOS-toets:



Op ieder moment de alarmmodus starten door deze schakelaar omhoog te duwen (indien ingeschakeld). Zie ook hoofdstuk 10.6.

Navigatie-toets:

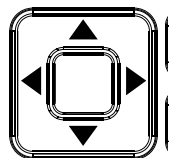

Om tijdens het programmeren en instellen door de instellingen te bladeren.

Vanuit rust:

- ▲ Open geluidsprofielen
- ▶ Wekker
- ▼ Kalender
- ◀ Rekenmachine
- Bevestigings- en OK-functies
- 3 seconden ingedrukt houden
Zet de zaklamp aan of uit

Toets * (sterretje):



Tijdens gesprek: Toets 'sterretje' voor telediensten. Bij opstellen nummers: Twee maal toetsen voor de internationale code (+) om naar een buitenlands telefoonnummer te bellen. Drie maal toetsen voor een korte belpauze.

Toets # (hekje):



Tijdens gesprek: Toets 'hekje' voor telediensten. In rust (na 2 sec. vasthouden): Alle geluiden in- of uitschakelen. Bij opstellen van SMS berichten: Wisseltoets tussen hoofdletters, kleine letters en cijfers.

Toetsenbord:



Voor het invoeren van het nummer, de naam of een SMS bericht

3.3 Displaysymbolen



Indicatie van de signaalsterkte.



Indicatie bij geen signaal.



Indicatie dat er verbinding is met een ander netwerk dan die van uw provider.



Batterij indicatie.



De alarmfunctie is ingeschakeld.



Indicatie dat melodie bij oproep is ingeschakeld.



Indicatie dat melodie en trillen bij oproep is ingeschakeld.



Indicatie dat een headset is aangesloten.



U heeft een nieuw SMS-bericht ontvangen.



Gemiste, niet uitgelezen, oproepen.



Gesprekken worden doorgeschakeld.

4 ACCU

4.1 Accu opladen

Attentie! Gebruik alleen de meegeleverde accu en voedingsadapter. Het gebruiken van andere modellen kan schade aan de telefoon veroorzaken die niet wordt gedekt door de garantievoorwaarden. Nooit de telefoon opladen als de achterwand van de telefoon is afgenomen.

Verbind altijd eerst de adapter met de telefoon en doe dan pas de adapter in een 230V stopcontact. Steek het adapterstekkertje direct aan de bovenzijde in de telefoon of aan de achterzijde van de bureaulader. Doe de adapter nu in een 230 Volt stopcontact. Bij gebruik van de bureaulader kun u het opladen starten door de telefoon erin te zetten.

Zodra op het scherm wordt aangegeven dat de accu volledig opgeladen is (de ani-



matie rechtsboven stopt, een volle batterij wordt weergegeven), kunt u de adapter uit het stopcontact nemen en loskoppelen van de telefoon. Naar keuze kunt u de accu opladen als de telefoon is ingeschakeld of als deze is uitgeschakeld. Het opladen van een lege accu neemt ongeveer 3 uur in beslag.

4.2 Bedrijfsduur accu

Een goede volgeladen accu biedt een standbytijd tot 300 uur of een gesprekstijd tot 3,5 uur. Neemt deze tijd beduidend af, dan is de accu aan vervanging toe.

De bedrijfsduur is afhankelijk van de provider (bent u ver verwijderd van een zendmast, dan kost dat meer zendvermogen) en van het gebruik en instelling van de telefoon (volume van de bel, trilfunctie al of niet ingeschakeld, hoe lang is de displayverlichting aan, etc.)



Indien de bedrijfstijd van de telefoon beduidend afneemt, dan kan de accu aan vervanging toe zijn.

4.3 Accu vervangen

Indien uw accu aan vervanging toe is, schakel dan de telefoon uit, en verwijder de achterwand. De accu kunt u uit de telefoon nemen door bijvoorbeeld met uw nagel de accu uit de telefoon te lichten. Voer de oude accu op een milieuvriendelijke wijze af door deze in te leveren bij een verzamelpunt voor klein Chemisch Afval (KCA).

Nieuwe accu's zijn als serviceonderdeel leverbaar via het servicenummer +31(0)736411355.

Beschadig of demonteer de accu nooit. Een defecte of uitgewerkte accu direct inleveren bij uw plaatselijk depot voor chemisch afval.

5 WERKING

5.1 Toestel inschakelen/uitschakelen

Inschakelen:

3 seconden de Aan/Uit/Einde-toets ingedrukt houden om de telefoon in te schakelen.

Als erom gevraagd wordt; de PIN-code van uw SIM-kaart invoeren en op ■ toets drukken of softtoets [OK] drukken.

Uitschakelen:

3 seconden de Aan/Uit/Einde-toets ingedrukt houden om de telefoon uit te schakelen.

5.2 Nummer kiezen

Voer via het toetsenbord het telefoonnummer in dat u wilt kiezen.

Voor de internationale toegangscode: 2x op toets 'sterretje' drukken, in het display verschijnt een + teken.

Met softtoets [Wissen] kunt u een foutieve invoer wissen.



Druk op verbindingstoets om dit nummer te kiezen.

5.3 Uit telefoonboek kiezen

Druk vanuit de ruststand op de rechter softtoets (Namen).

Selecteer het gewenste nummer met de navigatietoets.

Druk op de verbindingstoets om dit nummer te kiezen.

5.4 Oproep aannemen

Druk op de verbindingstoets om een inkomende oproep aan te nemen.

Druk op de aan/uit/einde-toets om de oproep af te breken zonder aan te nemen.

5.5 Kiezen uit de belgeschiedenis

Druk vanuit de ruststand van de telefoon op de verbindingstoets.

Zoek het gewenste nummer met de navigatietoets.



Druk op de verbindingstoets om dit nummer te kiezen.

5.6 Ontvangstvolume

Gebruik toetsen + en - om tijdens het gesprek het geluid in te stellen; het ingestelde niveau wordt op het scherm weergegeven.

5.7 Functies tijdens telefoneren

Ontvangstvolume:

Gebruik de volumetoetsen +/- aan de linkerkant van de telefoon om tijdens het gesprek het geluid in te stellen; het ingestelde niveau wordt op het scherm weergegeven.

Tijdens een telefoongesprek heeft u met de softtoetsen de beschikking over de volgende functies :

Rechter toets: Handenvrij:

Druk tijdens het gesprek op de rechter softtoets om het gesprek via de luidspre-



ker te horen, zodat u kunt bellen zonder het toestel aan het oor te houden. Druk nogmaals op deze toets om Handenvrij af te sluiten.

Linker toets: Opties:

In de wacht / Terugnemen:

Kies deze optie tijdens het gesprek om het gesprek in de wachtstand te zetten. Via hetzelfde menu kunt u het gesprek ook weer hervatten.

Einde van gesprek

Geprek beëindigen.

Telefoonboek:

Opent het telefoonboek met contactnamen en nummers tijdens het gesprek.

Gesprekken:

Opent het overzicht van gebelde en ontvangen oproepen tijdens het gesprek.



Berichten:

Opent het SMS-menu tijdens het gesprek.

Dempen:

Schakel hiermee uw microfoon uit, zodat degene met wie een gesprek wordt gevoerd niets hoort. Via hetzelfde menu kunt u de microfoon weer activeren.

Verbinding verbreken:

Met de aan/uit/einde-toets kunt u op ieder moment het gesprek beëindigen en terugkeren naar het hoofdscherm.



5.8 Menu openen

Door op de softtoets [Menu] te drukken terwijl de telefoon in de ruststand staat, opent u het menu. Met de omhoog en omlaag-toetsen kunt u een menu kiezen, met de softtoets [OK] kunt u het geselecteerde menu openen. De verschillende menu's en functies hierin worden in hoofdstuk 6 t/m 10 beschreven.

6 TELEFOONBOEK

U kunt namen en telefoonnummers opslaan in het interne geheugen van de telefoon of op uw SIM kaart. De grootte van het telefoonboekgeheugen van de telefoon is 100 namen met nummer. De capaciteit van uw kaart is afhankelijk van de SIM kaart zelf.

6.0 Telefoonboek menustructuur:

Telefoonboek	Contacten	1 Wijzig 2 Kiezen 3 Stuur SMS 4 Nieuw 5 Kopiëren 6 Verplaatsen 7 Wissen 8 Geavanceerd
--------------	-----------	--

6.1 Wijzig

Hiermee kunt u dit contact wijzigen of bekijken

6.2 Kiezen

Het geselecteerde contact wordt gekozen.

6.3 Stuur SMS

Schrijf een SMS bericht voor het geselecteerde contact en verstuur deze.

6.4 Nieuw (Contact toevoegen)

Met de optie [Nieuw] kunt u een nieuw contact aanmaken.

Kies met de navigatietoets [Naam] en dan softtoets [opties] voor de volgende keuzes: 1 Wijzig, 2 Sla op, 3 Annuleren. Kies dan voor 1 Wijzig en geef met het toetsenbord de juiste naam in. Toets dan op [Opties] en kies voor [Gereed].

Doe voor de invoer van het nummer hetzelfde als bij invoeren van de naam.

Kies na het toetsen van [Gereed] nogmaals op opties en kies dan voor [Sla op].

Bij het invoeren van de naam kunt u met toets # wisselen tussen grote letters, kleine letters of cijfers. Onder toets * kunt u speciale karakters en leestekens vinden en voor een spatie druk u toets 0.

Nummers programmeren voor noodgevallen:
In Case of Emergency (afgekort: ICE) is een internationale afkorting opgericht in 2005.

Het is bedoeld om aan te geven wie de voornaamste contactpersoon is nadat iemand iets overkomen. De hulpdiensten kunnen hier gebruik van maken om een slachtoffer te identificeren en eventueel extra medische informatie in te winnen.

Het is van belang dat deze nummers gemakkelijk te vinden zijn, en dus vooraan het telefoonboek komen te staan. Hierom zijn de volgende afspraken gemaakt voor de contactnaam bij deze nummers:

0 + X + Beschrijving

X is hier een getal tussen de 1 en 9.
ICE-contacten moeten dus op volgende manier ingevoerd en weergegeven worden in het telefoonboek:

01Annie
02Echtgenoot
03Moeder

Ondanks dat deze invoer erg handig kan zijn is er nooit besloten dat er door een ambulancedienst gebeld zal worden. Er is op dit moment geen verplichting voor en daardoor zal er meestal pas in het ziekenhuis gebeld worden met de op deze methode ingevoerde contactpersonen.



6.5 Kopieren

Het geselecteerde contact wordt van het telefoongeheugen naar het SIM geheugen gekopieerd of andersom.

6.6 Verplaatsen

Het geselecteerde contact wordt van het telefoongeheugen naar het SIM geheugen verplaatst of andersom.

6.7 Wissen

Hiermee kunt u dit contact verwijderen.

6.8 Geavanceerd

1 Voorkeursopslag: Geef hier de voorkeur aan waar de telefooncontacten worden opgeslagen. U kunt kiezen tussen SIM-kaart, telefoongeheugen of beide.

2 M-toetsen: Hier kunnen snelkiesnummers ingegeven worden voor de M-toetsen. (M1, M2 en M3).



3 Snelkiezen: De toetsen 2-9 kunnen worden voorzien van een nummer. Als deze toetsen voor drie seconden worden ingedrukt wordt betreffende telefoonnummer gekozen. Deze functie dient wel te worden geactiveerd.

4 Voicemail: Hier kunt u het nummer van de voicemaildienst wijzigen. Deze kan na instellen worden gebeld door toets '1' ingedrukt te houden.

5 Eigen nummer: Hier kunt u als geheugensteun uw eigen nummer invoeren.

6 Geheugenstatus: Hier ziet u hoeveel geheugen er gebruikt wordt en hoeveel er over is.

7-8 Contacten kopiëren/verplaatsen: Met deze optie kunt u alle contacten kopiëren of verplaatsen naar de telefoon of SIM-kaart.

9 Wis alles: Hier kunt u alle geheugens van de SIM-kaart of alle geheugens van de telefoon wissen.

7 BERICHTEN

SMS betekent Short Message Service (Korte Berichten Dienst). De telefoon heeft een intern geheugen voor 100 standaard SMS berichten.

7.0 Berichten Menustructuur

Berichten	1 Bericht schrijven	1 Zenden 2 Invoerwijze 3 Geavanceerd 4 Sla op
	2 Postvak IN	1 Toon 2 Doorsturen 3 Wissen 4 Wis alles
	3 Concepten	1 Toon 2 Zend 3 Wijzig 4 Wissen 5 Wis alles
	4 Mislukt	1 Toon 2 Doorsturen 3 Wissen 4 Wis alles
	5 Verzonden	1 Toon 2 Doorsturen 3 Wissen 4 Wis alles
	6 Broadcast-bericht	1 Ontvangstand 2 Kanalen 3 Talen 4 Bericht lezen
	7 Instellingen	1 Geheugenstatus 2 Verzonden 3 Voorkeursopslag



7.1 Berichten schrijven (SMS)

Stel een bericht op met het toetsenbord. Bij het invoeren van het bericht kunt u met toets # wisselen tussen grote letters, kleine letters, grote beginletters of cijfers; onder toets * kunt u speciale karakters en leestekens vinden en voor een spatie drukt u toets '0'. Gebruik de navigatietoets om de cursor te verplaatsen om bijvoorbeeld correcties aan te brengen of tekst in te voegen. Gebruik softtoets [Wissen] om karakters te wissen.

Gebruik de softtoets [Optie] om uw bericht te verzenden, de invoermethode te wijzigen, een nummer of naam van het telefoonboek in te voegen in het bericht of het bericht op te slaan in Concepten.

7.2 Postvak in (Berichten lezen)

Zodra er een nieuwe SMS-bericht wordt ontvangen klinkt de SMS-toon en wordt er een SMS-icoon weergegeven.



Druk op de softtoets [Toon] om het nieuwe SMS bericht direct te lezen, of op de softtoets [Terug] om terug te gaan naar het hoofdscherm. In Postvak IN kunt u alle binnengekomen berichten vinden. Gebruik bij het lezen de omhoog/omlaagtoets om de tekst te scrollen.

7.2-1 Opties bij lezen van bericht

Wanneer u een bericht gelezen heeft, kunt u met de softtoets [Opties] de volgende functies uitvoeren:

- **Antwoord:** Hiermee schrijft u een tekstbericht terug. (Enkel beschikbaar bij ontvangen berichten)
- **Zender opbellen:** Bel de schrijver van dit bericht
- **Doorsturen:** Hiermee zet u de tekst van het ontvangen bericht in een nieuwe SMS. (Enkel beschikbaar bij ontvangen berichten)
- **Wissen:** Om het SMS bericht te verwijderen.

- **Geavanceerd:** Gebruik deze opties om berichten van SIM naar telefoon te verplaatsen of kopiëren en vice versa.

7.3 Concepten

In Concepten staan alle teksten die zijn opgeslagen, maar niet verzonden.

7.4 Mislukt

In Mislukt staan alle berichten waarvan het verzenden mislukt of vertraagd is.

7.5 Verzonden

In Verzonden staan alle verstuurde berichten die zijn opgeslagen.

7.6 Broadcast-bericht

CB staat voor 'Cell Broadcast' en dient als een lokaal waarschuwings- en hulpsysteem. Zie voor meer informatie de overheidswebsite: <http://www.nlalert.nl>
Instellen NL Alert.

Ga naar kanalen in Broadcast-berichten.

Druk op Softtoets [Opties] en kies toevoegen
Geef nu een naam aan deze dienst (NL
Alert). Kies [Opties] en kies Gereed.
Ga dan naar kanaal nummer kies [Opties]
Kies dan Wijzig en geef 919 in. Kies nu
[Opties] en kies Gereed. Kies nu nogmaals
[Opties] en kies Sla op.

Met deze telefoon kunt u via de optie 'status'
de ontvangst van CB-berichten aan of uitzet-
ten.

Ook kunt u verschillende onderwerpen instel-
len en verschillende ontvangstalen kiezen.

7.7 Instellingen

- Geheugenstatus: Hier kun u zien hoe-
veel procent van het geheugen voor
berichtopslag nog over is.
- Verzonden opslaan: Met deze instelling
kunt u het opslaan van succesvol ver-
stuurde berichten in- of uitschakelen.
- Voorkeursopslag: Hiermee kan wor-
den bepaald waar berichten standaard
worden opgeslagen; in het telefoon- of
in het SIM-geheugen. Wanneer het ge-
heugen van de voorkeursinstelling vol
is, zal automatisch het geheugen van
de andere worden gebruikt.

8 GESPREKKEN

De telefoon onthoudt de gegevens van de laatste oproepen (zowel ontvangen, geplaatst als gemist).

8.0 Gesprekken Menustructuur

Gesprekken	1 Gemist	1 Toon 2 Kiezen 3 Stuur SMS 4 Opslaan in telefoonboek 5 Aan zwarte lijst toevoegen 6 Wissen
	2 Uitgaand	
	3 Ontvangen	
	4 Wis alles	1 Uitgaande 2 Gemist 3 Ontvangen 4 Alle gesprekken

8.1 Gespreksgeschiedenis inzien

Bij gemiste oproepen kunt u alle oproepen zien die u heeft gemist.

Wanneer een oproep gemist is die u nog niet in dit overzicht heeft bekeken, wordt dit weergegeven op het stand-by scherm.

Met de softtoets [Opties] kunt u diverse bewerkingen uitvoeren:

- 
- **1 Toon:** Bekijk details van de oproep
 - **2 Kiezen:** Bel het contact van deze oproep
 - **3 Stuur SMS:** Start een nieuwe SMS, waarbij het contact van deze oproep automatisch is ingevuld als ontvanger
 - **4 Opslaan in telefoonboek:** Om het contactnummer te bewerken en hierna te bellen of op te slaan in het geheugen.
 - **5 Aan zwarte lijst toevoegen.**
 - **6 Wissen:** Verwijder deze oproep uit de gespreksgeschiedenis.

9 INSTELLINGEN

In dit menu kunt u de telefoon geheel naar wens instellen:

9.0 Instellingen Menustructuur

Instellingen	1 Telefoon	1 Tijd en datum 2 Taal 3 Verlichting
	2 SOS-toets	1 Status 2 Bellijst 3 Stembericht
	3 Oproepen	1 Gesprek in den wacht 2 Gesprek doorverbinden 3 Gesprek blokkeren
	4 Netwerk	1 Opnieuw zoeken 2 Kies netwerk 3 Selectiestand
	5 Geluid <small>Algemeen Stil Vergadering Buitenshuis</small>	1 Inschakelen 2 Aanpassen 3 Reset
	6 Beveiliging	1 SIM-beveiliging
	7 Reset instellingen	Telefoonwachtwoord invoeren ww. is 1122

9.1 Telefoon

In dit menu kunt u de huidige **tijd en datum** instellen. U kunt hier ook de **taal** van het menu bepalen, helderheid van het display en de tijd dat de verlichting aan is.



9.2 SOS-toets

In het menu 'SOS-toets' kunt u de SOS-functie naar wens instellen, het SOS-stembericht aanpassen en tot 5 nummers instellen om te bellen als de SOS-functie wordt ingeschakeld.

1 Status: Schakel hiermee de SOS functie aan of uit. Uitschakelen als de functie niet gebruikt wordt voorkomt dat de functie per ongeluk wordt geactiveerd. Kies ON of OFF om de status te wijzigen.

2 Bellijst: Stel hier tot 5 nummers in die worden opgebeld.

3 Stembericht: Kies of maak een opname van het bericht dat gesproken wordt nadat een van uw nummers opneemt.

De standaardtekst bevat de instructie: "Dit is een noodoproep, druk op 0 om dit gesprek aan te nemen."



Tip: Voeg het noodnummer (112) toe aan uw alarmlijst als nummer vijf. Als de andere vier nummers niet bereikbaar zijn, kan zo altijd de juiste hulp worden geboden.

Gebruik:

In een noodsituatie kunt u de alarmmodus starten door de SOS-schakelaar omhoog te duwen. Door de SOS-schakelaar omlaag te duwen kunt u de SOS modus beëindigen.

Werking:

Wanneer u de alarmmodus activeert, gebeurt het volgende:

1. Een ambulancetoon klinkt voor alarmering voor mensen in uw buurt.
2. Het eerste nummer wordt gebeld.
A: Indien er wordt opgenomen:
 - Uw telefoon schakelt de luidsprekerfunctie in en de de opgenomen tekst



klinkt.

-Als de persoon niet op toets 0 drukt, dan wordt na maximaal 60 seconden of zodra de opgebeldde persoon de verbinding verbreekt het volgende SOS nummer gekozen.

- Als de persoon wel op toets 0 drukt, dan stopt de alarmtekst en kunt u de situatie bespreken waarbij uw telefoon in de luidsprekerstand staat en u dus de telefoon niet in uw handen hoeft te houden. Dit gesprek is niet in tijd gelimiteerd.

- Als deze persoon geen hulp kan bieden en de verbinding verbreekt, dan wordt het volgende SOS nummer gebeld.

- Als deze persoon wel hulp kan bieden, dan moet hij nu op de toetsen 1 en 2 van zijn telefoon drukken. De verbinding blijft in stand maar de SOS status van de telefoon wordt nu beëindigd.



B. Indien niet wordt opgenomen:

- Verbinding wordt na een statusbericht of na de voicemail verbroken.

- 3 Het tweede (tot vijfde) nummer wordt gebeld indien ingesteld.
- 4 Het hele proces wordt vanaf stap 3 herhaald.

Denk er aan dat u op ieder moment de SOS modus kunt afsluiten door de schakelaar omlaag te duwen.

9.3 Oproepen

- **1 Gesprek in de wacht:** Bepaal of u het toestaat dat, tijdens een gesprek, er een tweede oproep binnen kan komen. Door van gesprek te wisselen kunt u deze oproep aannemen en evt. bij uw huidige gesprek bijschakelen (conferentie).
- **2 Gesprek doorverbinden:** Bepaal in welke situaties binnenkomende gesprekken automatisch doorgeschakeld moeten worden naar voicemail of een ander nummer.
- **3 Gesprek blokkeren:** Bepaal hier in welke situaties zowel uitgaande als inkomende oproepen niet worden toegestaan.

9.4 Netwerk

Hier bepaalt u of het netwerk automatisch opgezocht moet worden, of kiest u handmatig bij welke netwerk u zich wilt aanmelden.

9.5 Geluid

Via de profielen kunt u, door deze om te schakelen afhankelijk van de situatie, het belvolume, trilstand, bel - en attentietonen aanpassen.

Er staan reeds diverse profielen voor veelgebruikte situaties gereed. Hiermee kunt u belvolume, trilstand, bel - en attentietonen aanpassen.

Met de optie **aanpassen** kunt u o.a. de volgende instellingen wijzigen:

- **1 Beltoon:** Hier bepaalt u welke toon klinkt als er een inkomend gesprek is.
- **2 Beltoonvolume:** Stel hier met + en - toetsen het volume van de beltoon in.
- **3 Bericht:** Hier bepaalt u welke toon klinkt bij het ontvangen van een tekstbericht.
- **4 Berichtvolume:** Stel hier met + en - toetsen het volume van berichttoon in
- **5 Toetsenbord:** Hier bepaalt u of bij het indrukken van toetsen een klikgeluid of een toontje klinkt. Ook is het mogelijk hier in te stellen dat de cijfertoetsen bij indrukken uitgesproken moeten worden. U kunt ook het toetsgeluid op stil zetten.

- **6 Geluidsterkte:** Stel hier met + en - toetsen het volume van het toetsenbord in
- **7 Inschakelen:** Stel toon (5) in of uit die klinkt bij het inschakelen van de telefoon
- **8 Uitschakelen:** Stel toon (5) in of uit die klinkt bij het uitschakelen van de telefoon
- **9 Deksel open:** Stel toon (5) in of uit bij het openen van de deksel.
- **10 Deksel dicht:** Stel toon (5) in of uit bij het sluiten van de deksel.
- **11 Systemmelding:** Hier bepaalt u of fouttonen klinken (aan of uit).
- **12 Meldingstype:** Hier bepaalt u de oproep is. Keuze opties zijn: Bellen (alleen toon), Alleen trillen, Toon en trillen, Trillen en daarna bellen(toon).
- **13 Beltype:** Hier bepaalt u of de telefoon de oproeptoon éénmaal laat horen of herhalen.

Vergeet na het wijzigen niet de gegevens op te slaan.



9.6 Beveiliging

Hier bepaalt u of de telefoon om codes moet vragen om het gebruik te beperken, ook kunt u hier de codes instellen.

- **SIM-lock / PIN:**
De SIM-lock (of PIN) is een code die uw SIM-kaart beschermt tegen onrechtmatig gebruik.
Als de PIN-code wordt gevraagd terwijl u deze niet heeft ingesteld, is deze te vinden in de documentatie van uw SIM-kaart.
- **PIN2:**
PIN2 is een code die de geavanceerde functies afsluit (zoals internet).
- **PUK:**
Als u drie keer de verkeerde PIN-code ingeeft, moet u de PUK-code invoeren. Deze code staat doorgaans ook in de documentatie van uw SIM-kaart.

9.7 Reset instellingen

Na het invoeren van de code 1122, kunt u hiermee alle gemaakte instellingen terugzetten naar de oorspronkelijke (standaard) instellingen. Contacten, berichten en overige opgeslagen bestanden blijven bewaard.

10 GEREEDSCHAP

Hier vindt u diverse handige functies, waaronder een rekenmachine, kalender, wekker, takenlijst en SIM-toolkit.

10.0 Gereedschap menustructuur

Gereedschap	1 Kalender	1 Naar datum springen
		2 Ga naar vandaag
		3 Ga naar weekweergave
	2 Rekenmachine	
	3 Wekker	
	4 SIM-toolkit	

10.1 Kalender

Met deze functie heeft u altijd een kalender bij u. U kunt door de weken en dagen bladeren met de navigatietoets, met 4 en 6 kunt u door de dagen bladeren.

Met de toets [Opties] kunt u de volgende taken uitvoeren:

- **1 Naar datum springen:** Om naar een datum gaan door deze in te geven met de cijfer-toetsen
- **2 Ga naar vandaag:** Verspring de selectie naar de datum van vandaag.
- **3 Ga naar weekweergave:** In plaats van maandweergave wordt de kalender als weekkalender worden weergegeven. In de menu structuur verschijnt nu Ga naar maandweergave om weer terug te kunnen naar maandweergave.



10.2 Rekenmachine

Met deze functie heeft u altijd een rekenmachine op zak. Gebruik het toetsenbord om een getal in te voeren, en gebruik de navigatietoets om te kiezen tussen aftrekken, optellen, delen of vermenigvuldigen. Met # kunt u een decimaal neerzetten, druk op de softtoets [=] voor de uitkomst.

10.3 Wekker

Met deze functie kunt u tot vijf keer een wektijd instellen.

U kunt bepalen of het alarm eenmalig of dagelijks moet afgaan en de sluimerstand instellen.

10.4 SIM-toolkit

In het Sim-TooKit (STK) menu vindt u extra functies die op uw SIM-kaart staan. Beschikbaarheid en mogelijkheden van deze functies zijn afhankelijk van uw SIM-kaart en provider.

11 VERKLARING VAN CONFORMITEIT

Het toestel voldoet aan de essentiële voorwaarden en voorzieningen zoals omschreven in de Europese richtlijn 1999/5/EC. De verklaring van conformiteit is beschikbaar op onze website (Zie de achterzijde van deze handleiding)

12 SPECIFICATIES

Netwerk:	GSM900 / DSC1800
SAR:	0,191W/kg / 0,199W/kg
Afmetingen:	101 x 51 x 20 mm
Accu:	Li-Ion, 3.7V 900mAh
Stand-by tijd:	tot 120 uur <i>(Afhankelijk van netwerk)</i>
Spreektijd:	tot 3 uur <i>(Afhankelijk van hoe de telefoon is ingesteld en wordt gebruikt)</i>
Gewicht:	97 gr (accu incl.)

13 INHOUD

1 Begrippen	4
2 Belangrijke veiligheidsaanwijzingen	7
2.1 Belangrijk.....	7
2.2 Waarschuwingen	8
2.3 Leveringsomvang	12
2.4 Aanwijzingen voor het afvoeren.....	12
3 Functiebeschrijving	14
3.1 Telefoon	14
3.2 Druktoetsen	16
3.3 Displaysymbolen	19
4 Accu	20
4.1 Accu opladen	20
4.2 Bedrijfsduur accu.....	21
4.3 Accu vervangen	22
5 Werking	23
5.1 Toestel inschakelen/uitschakelen	23
5.2 Nummer kiezen	23
5.3 Uit geheugen kiezen.....	24
5.4 Oproep aannemen.....	24
5.5 Kiezen uit de belgeschiedenis	24

5.6	Ontvangstvolume.....	25
5.7	Functies tijdens telefoneren.....	25
5.8	Menu openen.....	28
6	Telefoonboek	29
6.0	Telefoonboek menustructuur:	29
6.1	Wijzig.....	29
6.2	Kiezen.....	29
6.3	Stuur SMS	30
6.4	Nieuw (Contact toevoegen).....	30
6.5	Kopieren	32
6.6	Verplaatsen.....	32
6.7	Wissen.....	32
6.8	Geavanceerd	32
7	Berichten	34
7.0	Berichten Menustructuur	34
7.1	Bericht schrijven (SMS).....	35
7.2	Postvak in (Berichten lezen).....	35
7.3	Concepten	37
7.4	Mislukt	37
7.5	Verzonden	37
7.6	Broadcast-bericht	37
7.7	Instellingen	38

8 Gesprekken	39
8.0 Gesprekken Menustructuur	39
8.1 Gesprekgeschiedenis inzien.....	39
9 Instellingen	41
9.0 Instellingen Menustructuur	41
9.1 Telefoon	41
9.2 SOS-toets	42
9.3 Oproepen.....	46
9.4 Netwerk	46
9.5 Geluid	47
9.6 Beveiliging	49
9.7 Reset instellingen	50
10 Gereedschap	50
10.0 Gereedschap menustructuur	50
10.1 Kalender	51
10.2 Rekenmachine.....	52
10.3 Wekker	52
10.4 SIM-toolkit.....	52
11 Verklaring van conformiteit	53
12 Specificaties	53
13 Inhoud	54
14 Garantie	57

14 GARANTIE

Op deze mobiele telefoon heeft u een garantie van 24 maanden na aankoopdatum. Wij garanderen gedurende die periode de kosteloze herstelling van defecten ontstaan door materiaal- en constructiefouten. Een en ander ter uiteindelijke beoordeling van de importeur.



www.profoon.com

HOE TE HANDELEN:

Bemerkt u een defect, raadpleeg dan eerst deze gebruiksaanwijzing. Geeft deze hieromtrent geen uitsluitel, raadpleeg dan de leverancier van deze telefoon of de serviceafdeling op telefoonnummer (+31) (0) 73 6411 355.



DE GARANTIE VERVALT: Bij ondeskundig gebruik, foutieve aansluiting, lekkende en/of verkeerd geplaatste accu's, gebruik van niet originele onderdelen of toebehoren, verwaarlozing en bij defecten ontstaan door vocht, vuur, overstroming, blikseminslag en natuurrampen. Bij onbevoegde wijzigingen en/of reparaties door derden. Bij onjuist transport van het apparaat zonder geschikte verpakking en indien het apparaat niet vergezeld is van dit garantiebewijs en de aankoopbon. Iedere verdere aansprakelijkheid, met name voor eventuele gevolgschade, is uitgesloten.

We behouden het recht voor van technische en formele aanpassingen voor verbetering en verdere ontwikkeling van het product.



Profoon®

Service



Help



WWW.PROFOON.COM
SERVICE@PROFOON.NL

NL 073 6411 355

(Lokaal tarief)



BE 03 238 5666

(Lokaal tarief)
(Tarif local)

DE 0180 503 0085

Lokale Festnetzkosten



Hesdo, Australiëlaan 1
5232 BB, 's-Hertogenbosch
The Netherlands

V2.0

C €0700