

Super automatic espresso machine
3000 series

07

GEBRUIKSAANWIJZING

HD8824
HD8825

Nederlands

Aandachtig doorlezen voordat de machine in gebruik wordt genomen.



NL

07

CE

Registreer uw product en krijg ondersteuning op
www.philips.com/welcome

PHILIPS

Gefeliciteerd met de aanschaf van de volautomatische koffiemachine Philips met Automatische Melkopschuimer!

*Registreer uw product op **www.philips.com/welcome** om optimaal gebruik te maken van de service van Philips.*

De machine is bedoeld voor de bereiding van espresso met hele koffiebonen en daarnaast voor de afgifte van opgeschuimde melk en heet water.

In deze handleiding zult u alle nodige informatie vinden om uw machine te installeren, te gebruiken, schoon te maken en te ontkalken.

INHOUDSOPGAVE

BELANGRIJK	4
Aanwijzingen voor de veiligheid	4
Let op.....	4
Waarschuwingen	6
Elektromagnetische velden.....	7
Afdanken van het apparaat.....	7
INSTALLATIE	8
Overzicht van het product.....	8
Algemene beschrijving	9
VOORBEREIDENDE HANDELINGEN	10
Verpakking van de machine.....	10
Installatie van de machine	10
EERSTE INSCHAKELING	12
Het vullen van het circuit	12
Automatische spoelcyclus/zelfreiniging.....	13
Handmatige spoelcyclus	14
METING EN PROGRAMMERING VAN DE WATERHARDHEID	16
INSTALLATIE WATERFILTER “INTENZA+”	17
INSTELLINGEN	19
Saeco Adapting System.....	19
De keramische koffiemolen instellen	19
Instelling koffietuit	20
Instelling hoeveelheid koffie per kopje	22
MAKEN VAN KOFFIE EN ESPRESSO	23
MELK OPSCHUIMEN OM EEN CAPPUCCINO TE BEREIDEN	24
Melk opschuimen.....	24
Een cappuccino zetten	27
AFGIFTE VAN HEET WATER	27
REINIGING EN ONDERHOUD	29
Dagelijkse reiniging van de machine.....	29
Dagelijkse reiniging van het waterreservoir	30
Dagelijkse reiniging van de Automatische Melkopschuimer	31
Wekelijkse reiniging van de machine.....	32
Wekelijkse reiniging van de zetgroep.....	32
Maandelijks reiniging van de Automatische Melkopschuimer.....	36
Maandelijks invetten van de zetgroep	42
Maandelijks reiniging van het koffiebonenreservoir	43
ONTKALKING	44
ONDERBREKING VAN DE ONTKALKINGSCYCLUS	50
MELDINGEN OP HET BEDIENINGSPANEEL	53
OPLOSSING VAN PROBLEMEN	57
ENERGIEBESPARING	59
Stand-by.....	59
TECHNISCHE EIGENSCHAPPEN	60
GARANTIE EN SERVICE	60
Garantie.....	60
Service.....	60
BESTELLING VAN ONDERHOUDSPRODUCTEN	61

BELANGRIJK

Aanwijzingen voor de veiligheid

De machine is voorzien van veiligheidsinrichtingen. Toch is het noodzakelijk de aanwijzingen voor de veiligheid beschreven in deze gebruiksaanwijzing aandachtig te lezen en op te volgen om ongewenste schade aan personen of zaken vanwege verkeerd gebruik van de machine te voorkomen. Bewaar deze handleiding voor eventuele latere raadpleging.



De term **LET OP** en dit symbool wijzen de gebruiker op risicosituaties die ernstig persoonlijk letsel, levensgevaar en/of schade aan de machine kunnen veroorzaken.



De term **WAARSCHUWING** en dit symbool wijzen de gebruiker op risicosituaties die licht persoonlijk letsel en/of schade aan de machine kunnen veroorzaken.

Let op

- Sluit de machine aan op een geschikt stopcontact, waarvan de hoofdspanning overeenkomt met de technische specificatie van het apparaat.
- Sluit de machine aan op een geaard stopcontact.
- Laat de voedingskabel niet van de tafel of het aanrecht af hangen en laat hem niet met warme oppervlakken in aanraking komen.
- Dompel de machine, de stekker of de voedingskabel niet onder in water: gevaar voor elektrische schokken!
- Knoei niet met vloeistoffen op de aansluiting van de voedingskabel.
- Richt de hete waterstraal niet op lichaamsdelen: gevaar voor brandwonden!

- Raak warme oppervlakken niet aan. Gebruik de handgrepen en de knoppen.
- Nadat de machine uitgezet is met de hoofdschakelaar op de achterkant, moet de stekker uit het stopcontact gehaald worden:
 - in geval van storingen;
 - wanneer de machine gedurende een lange tijd niet wordt gebruikt;
 - voordat de machine wordt gereinigd.
- Trek aan de stekker en niet aan de voedingskabel.
- Raak de stekker niet met natte handen aan.
- Gebruik de machine niet als de stekker, de voedingskabel of de machine zelf beschadigd zijn.
- Breng op geen enkele wijze wijzigingen aan de machine of de voedingskabel aan. Alle reparaties moeten uitgevoerd worden door een door Philips erkende reparateur, om elk gevaar te voorkomen.
- De machine is niet bedoeld om gebruikt te worden door kinderen jonger dan 8 jaar.
- De machine kan gebruikt worden door kinderen van 8 jaar (en ouder) indien ze voorafgaand zijn ingelicht over het juiste gebruik van de machine en zich bewust zijn van de bijbehorende gevaren of onder toezicht staan van een volwassene.
- Reiniging en onderhoud dienen niet door kinderen uitgevoerd te worden, tenzij ze ouder dan 8 jaar zijn en onder toezicht staan van een volwassene.
- Houd de machine en de voedingskabel uit de buurt van kinderen die jonger dan 8 jaar zijn.
- De machine kan gebruikt worden door personen met verminderde fysieke, mentale, sensorische capaciteiten of zonder ervaring en/of onvoldoende bekwaamheid indien ze voorafgaand zijn ingelicht over het juiste gebruik van de

machine en zich bewust zijn van de bijbehorende gevaren of onder toezicht staan van een volwassene.

- Kinderen moeten in de gaten gehouden worden om er zeker van te zijn dat ze niet met het apparaat spelen.
- Steek geen vingers of andere voorwerpen in de koffiemolen.

Waarschuwingen

- De machine is uitsluitend bedoeld voor huishoudelijk gebruik en is niet gebouwd voor gebruik in ruimten zoals kantines of keukens van winkels, kantoren, fabrieken of andere werkomgevingen.
- Plaats de machine altijd op een vlakke en stabiele ondergrond.
- Plaats de machine niet op hete oppervlakken, in de buurt van warme ovens, verwarmingsapparatuur of gelijksoortige warmtebronnen.
- Vul het reservoir altijd alleen met gebrande koffiebonen. Poederkoffie, oploskoffie, ongebrande koffie en andere voorwerpen die in het koffiebonenreservoir worden gedaan, kunnen de machine beschadigen.
- Laat de machine afkoelen alvorens er onderdelen in te plaatsen of uit te verwijderen. De verwarmende oppervlakken blijven na het gebruik nog warm.
- Vul het reservoir niet met warm of kokend water. Gebruik alleen koud niet koolzuurhoudend drinkwater.
- Gebruik voor de reiniging geen schurende poeders of agressieve schoonmaakmiddelen. Een zachte met water bevochtigde doek is voldoende.
- Voer regelmatig de ontkalking van de machine uit. Als deze handeling niet wordt verricht, zal het apparaat op-

houden met goed te werken. In dat geval valt de reparatie niet onder de garantie!

- Bewaar de machine niet bij een temperatuur van minder dan 0 °C. Het resterende water in het verwarmingssysteem kan bevriezen en de machine beschadigen.
- Laat geen water in het reservoir staan als de machine een lange periode niet gebruikt zal worden. Het water zou vervuild kunnen raken. Gebruik altijd vers water wanneer de machine gebruikt wordt.

Elektromagnetische velden

Dit apparaat voldoet aan alle standaarden en toepasbare normen met betrekking tot de blootstelling aan elektromagnetische velden.

Afdanken van het apparaat

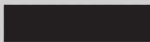

Dit symbool op het product geeft aan dat het product in overeenstemming is met de Europese Richtlijn 2012/19/EU. Informeer naar het van kracht zijnde systeem voor gescheiden inzameling voor elektrische en elektronische producten. Volg de lokale regelgeving bij het afdanken van het product en zet het niet bij het huisafval. De juiste afdanking van oude producten helpt om negatieve gevolgen voor het milieu en de menselijke gezondheid te voorkomen.

INSTALLATIE

Overzicht van het product

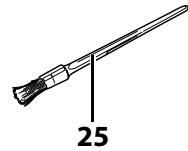
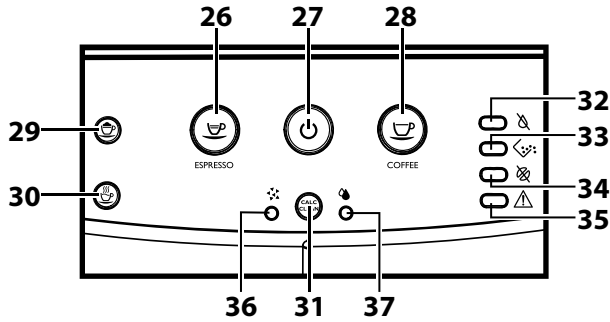
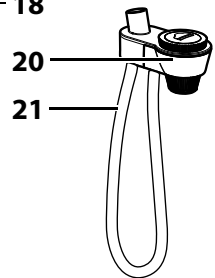
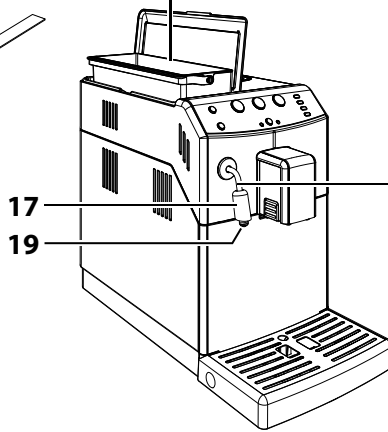
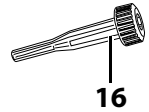
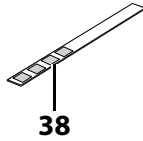
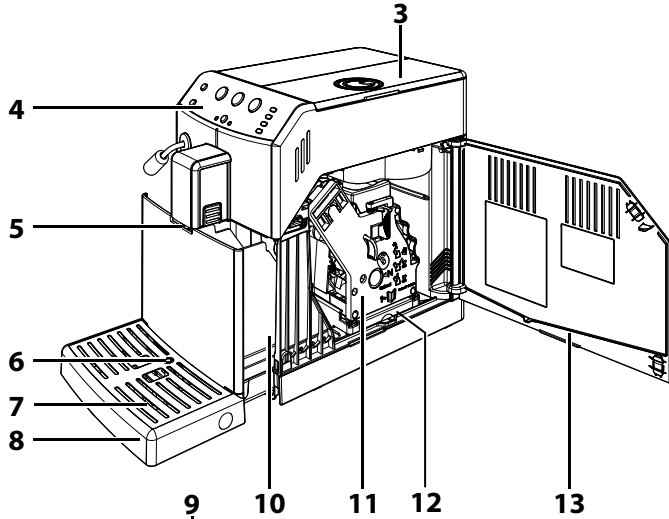
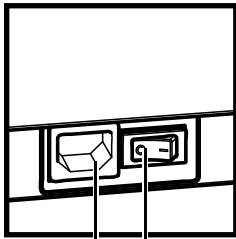
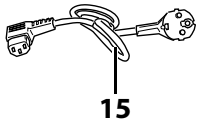
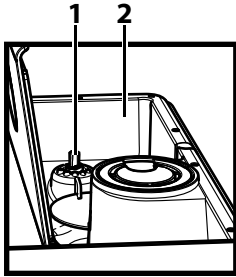

Algemene beschrijving

1. Regelknop voor de instelling van de maalfijnheid
2. Koffiebonenreservoir
3. Deksel koffiebonenreservoir
4. Bedieningspaneel
5. Koffietuit
6. Indicator lekbakje vol
7. Kopjesrooster
8. Lekbakje
9. Waterreservoir + Deksel
10. Koffiediklade
11. Zetgroep
12. Koffieopvanglade
13. Servicedeur
14. Smeermiddel voor de zetgroep - (optioneel)
15. Voedingskabel
16. Sleutel voor instelling koffiemolen
17. Verchroomde afdekking
18. Stoompijpje
19. Rubberen bescherming
20. Automatische Melkopschuimer
21. Aanzuigbuisje voor Automatische Melkopschuimer
22. Aansluiting voor voedingskabel
23. Hoofdschakelaar
24. Ontkalkingsoplossing - los te koop
25. Reinigingskwast - (optioneel)
26. Toets voor het zetten van espresso
27. Toets ON/OFF
28. Toets voor het zetten van koffie
29. Toets voor Cappuccino
30. Toets voor heet water
31. Toets voor ontkalking
32. Led voor "Geen water"
33. Led voor legen koffiediklade
34. Led voor "geen koffie"
35. Led voor algemeen alarm
36. Led voor ontkalkingscyclus
37. Led voor spoelcyclus
38. Teststrip voor de waterhardheid

VOORBEREIDENDE HANDELINGEN**Verpakking van de machine**

De originele verpakking is ontworpen en vervaardigd om de machine tijdens het transport te beschermen. Het is raadzaam om de verpakking te bewaren voor eventueel transport in de toekomst.

Installatie van de machine

1 Haal de machine uit de verpakking.

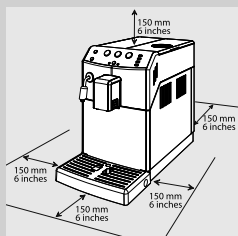

2 Voor een optimaal gebruik, wordt het aangeraden om:

- een veilige ondergrond te kiezen die goed geëffend is, waar niemand de machine kan omgooien of zich eraan kan verwonden;
- een voldoende verlichte, hygiënische omgeving te kiezen met een gemakkelijk toegankelijk stopcontact;
- ervoor te zorgen dat er voldoende ruimte vrij rondom de machine is, zoals op de afbeelding is aangegeven.

3 Til de deksel van het waterreservoir op.

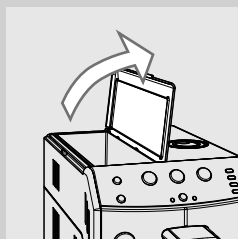

4 Til het waterreservoir uit de machine met behulp van de handgreep.

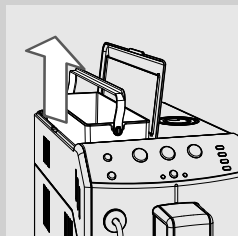

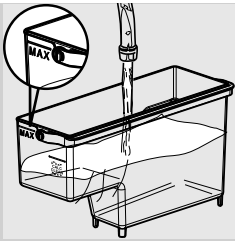

5 Spoel het waterreservoir met vers water.

6 Vul het waterreservoir tot het MAX niveau met vers water en plaats het terug in de machine. Controleer of het goed geplaatst is.



Waarschuwing:

vul het reservoir niet met warm, kokend of koolzuurhoudend water of andere vloeistoffen die het reservoir en de machine zouden kunnen beschadigen.

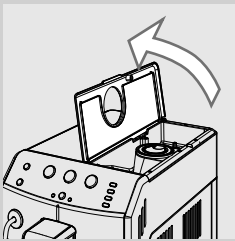

7 Til de deksel van het koffiebonereservoir op.

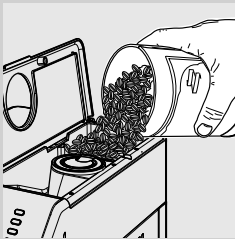

8 Doe geleidelijk de koffiebonen in het koffiebonereservoir.



Opmerking:

Doe niet te veel koffiebonen in het koffiebonereservoir om de maaltjes van de machine niet te verminderen.



Waarschuwing:

vul het reservoir alleen met koffiebonen. Poederkoffie, oploskoffie, gekarameliseerde koffie, ongebrande koffie en andere voorwerpen die in het koffiebonereservoir worden gedaan, kunnen de machine beschadigen.

9 Plaats de deksel terug op het koffiebonereservoir.

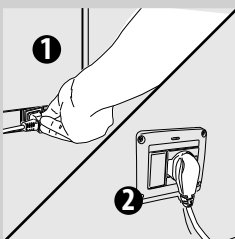

10 Steek de stekker in het contact aan de achterkant van de machine.

11 Steek de stekker aan het andere uiteinde van de voedingskabel in een stopcontact met de juiste spanning.

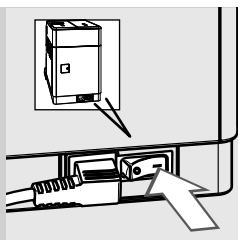

12 Zet de hoofdschakelaar op "I". De toets "⏻" knippert.



13 Om de machine in te schakelen, is het voldoende om op de toets "⏻" te drukken.

EERSTE INSCHAKELING

Voor het eerste gebruik moet het volgende gebeuren:

- 1) het circuit moet gevuld worden;
- 2) de machine voert een automatische spoelcyclus/zelfreiniging uit;
- 3) er moet een handmatige spoelcyclus gestart te worden.

Het vullen van het circuit

Tijdens dit proces stroomt het verse water in het interne circuit van de machine en wordt de machine verwarmd. De handeling vergt enkele minuten.

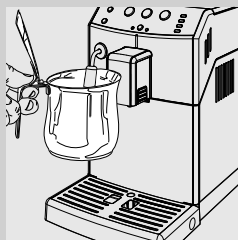

1 Zet een kannetje onder het stoompijpje.

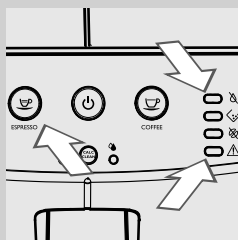

2 De led "⚡" en de led "⚠" knipperen gelijktijdig; daarna gaat de toets "⏻" aan.
Druk op toets "☕" om het circuit te vullen.

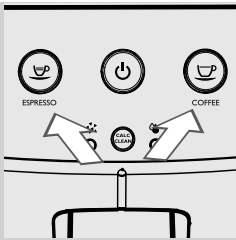

- 3** De machine gaat verder met verwarmen; de toets "☺" en "☺" knippen gelijktijdig.

Automatische spoelcyclus/zelfreiniging

Nadat de machine is opgewarmd, zal deze een automatische spoelcyclus/zelfreiniging van de interne circuits met vers water uitvoeren. Deze handeling vergt minder dan een minuut.

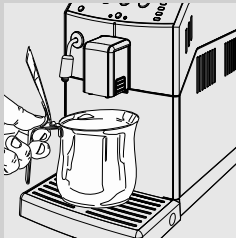

- 1** Zet een kannetje onder de koffietuit om de hoeveelheid water die eruit komt op te vangen.

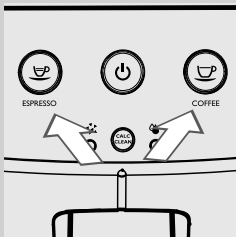

- 2** De toetsen "☺" en "☺" knippen gelijktijdig. Wacht totdat de cyclus automatisch eindigt.

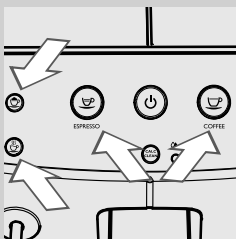

- 3** Wanneer de bovenstaande handelingen beëindigd zijn, branden de toetsen "☺", "☺", "☺" en "☺" continu. Nu kan de handmatige spoelcyclus worden uitgevoerd.

Handmatige spoelcyclus

Tijdens dit proces wordt de cyclus voor de koffieafgifte geactiveerd en stroomt het verse water door het watercircuit. De handeling vergt enkele minuten.

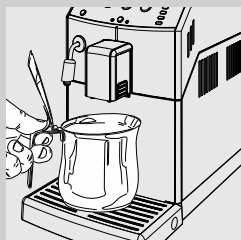

- 1 Zet een kannetje onder de koffietuit.

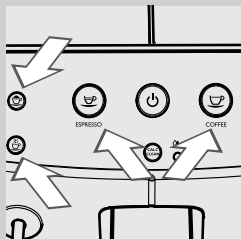

- 2 Controleer of de toetsen "☕", "☕", "☕" en "☕" continu aan zijn.

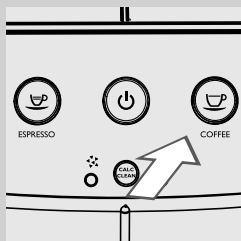

- 3 Druk op de toets "☕". De machine begint met de afgifte van de koffie. Wacht tot de afgifte klaar is en leeg het kannetje.

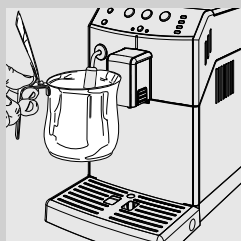

- 4 Zet een kannetje onder het stoompijpje.

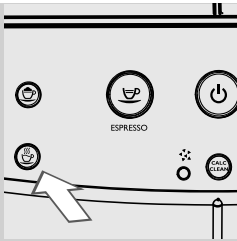

- 5 Druk op de toets "☕" om de afgifte van heet water te starten. De toets knippert tijdens de afgifte.

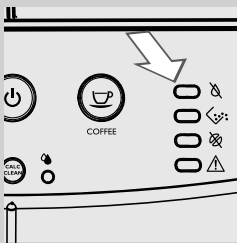

- 6 Verstrek al het resterende water. De led "⌘" gaat continu branden.



Opmerking:

U kunt de handmatige spoelcyclus stoppen door op de "☕" toets te drukken. Druk op de toets "☕" om de cyclus verder te laten gaan.

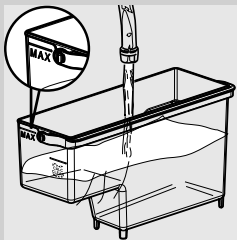

- 7 Vul het waterreservoir opnieuw tot het MAX niveau. Nu kunt U koffie zetten.



Opmerking:

De automatische spoelcyclus/zelfreiniging wordt gestart wanneer de machine langer dan 15 minuten in de stand-by staat of uitgeschakeld is. Wanneer de machine gedurende twee of meer weken niet is gebruikt, moet er ook een handmatige spoelcyclus worden gestart. Na beëindiging van de cyclus kan er koffie worden gezet.

METING EN PROGRAMMERING VAN DE WATERHARDHEID

De meting van de waterhardheid is erg belangrijk om de frequentie voor de ontkalking van de machine te bepalen en voor de installatie van het waterfilter "INTENZA+" (raadpleeg het volgende hoofdstuk voor nadere details over de waterfilter).

Voor de meting van de waterhardheid moeten de volgende aanwijzingen worden nageleefd:

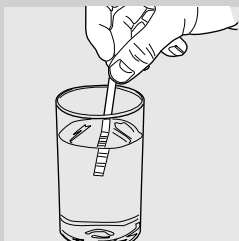

- 1** Dompel de teststrip voor de waterhardheid (meegeleverd met de machine) gedurende 1 seconde in het water.

**Opmerking:**

De teststrip kan maar voor één meting gebruikt worden.

- 2** Wacht een minuut.

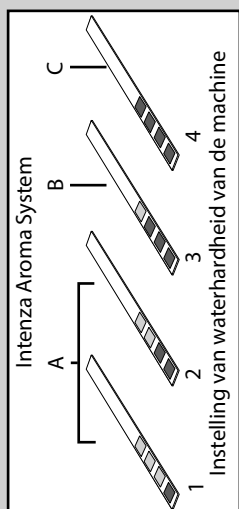

- 3** Controleer hoeveel vierkantjes rood worden en raadpleeg vervolgens de tabel.

**Opmerking:**

De nummers op de teststrip komen overeen met de waterhardheid.

Om precies te zijn:

- 1 = 1 (zeer zacht water)
- 2 = 2 (zacht water)
- 3 = 3 (hard water)
- 4 = 4 (zeer hard water)

De letters komen overeen met de tekenjes die zich aan de basis van het waterfilter "INTENZA+" bevinden (zie volgende hoofdstuk).

INSTALLATIE WATERFILTER "INTENZA+"

Het wordt aangeraden om het waterfilter "INTENZA+" te installeren, die de vorming van kalkaanslag in de machine beperkt en die een sterker aroma aan uw koffie geeft.



Het waterfilter "INTENZA+" wordt los verkocht. Voor nadere details, raadpleeg de pagina betreffende de onderhoudsproducten in deze gebruiksaanwijzing.

Water is een heel belangrijk bestanddeel bij het zetten van koffie: daarom is het heel belangrijk dit altijd professioneel te filtreren. Het waterfilter "INTENZA+" kan de vorming van mineraalafzettingen voorkomen, waardoor de kwaliteit van het water wordt verbeterd.

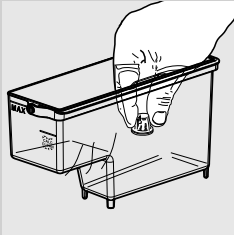

- 1 Verwijder het witte filtertje dat zich in het waterreservoir bevindt en bewaar het op een droge plaats.



- 2 Haal het waterfilter "INTENZA+" uit de verpakking en dompel het in verticale positie (met de opening naar boven) in koud water en druk zachtjes op de zijkanten om de luchtbelletjes er uit te laten.

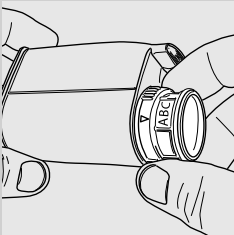

- 3 Stel het waterfilter "INTENZA+" in volgens de uitgevoerde metingen (zie vorige hoofdstuk) en zoals gespecificeerd aan de basis van de filter:
 A = zacht water – komt overeen met 1 of 2 op de teststrip
 B = hard water (standaard) – komt overeen met 3 op de teststrip
 C = zeer hard water – komt overeen met 4 op de teststrip

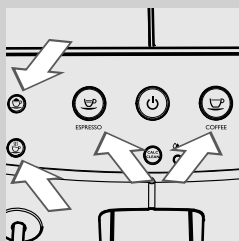
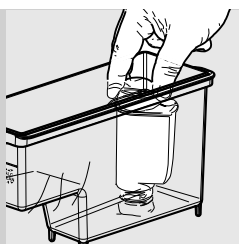

4 Plaats het waterfilter "INTENZA+" in het lege waterreservoir. Duw het zo ver mogelijk naar beneden.

5 Vul het waterreservoir met vers water en plaats het terug in de machine.

6 Controleer of de toetsen "☕", "☕", "☕" en "☕" continu aan zijn.

7 Druk op de toets "☕" om de afgifte van heet water te starten. De toets knippert tijdens de afgifte.

8 Verstrek al het water uit het reservoir. De led "☕" gaat continu branden.

9 Vul het waterreservoir opnieuw met vers water en plaats het terug in de machine.

10 Wanneer de bovenstaande handelingen beëindigd zijn, branden de toetsen "☕", "☕", "☕" en "☕" continu.

Opmerking:

Na twee maanden gebruik dient het waterfilter "INTENZA+" vervangen te worden.

INSTELLINGEN

Met de machine kunnen er enkele instellingen worden uitgevoerd om de lekkerste koffie te zetten.

Saeco Adapting System

Koffie is een natuurlijk product en haar eigenschappen kunnen veranderen afhankelijk van de afkomst, de melange en de branding. De machine is voorzien van een zelf-regulerend systeem dat het mogelijk maakt om alle soorten koffiebonen te gebruiken die in de handel verkrijgbaar zijn, behalve ongebrande, gekarameliseerde of gearomatiseerde koffiebonen. De machine stelt zich zelf automatisch in na het maken van enkele kopjes koffie om de koffie-extractie te optimaliseren.

De keramische koffiemolen instellen

De keramische koffiemolens garanderen altijd een perfecte maalfijnheid en een speciale korrelgrootte voor elke koffiespecialiteit. Deze technologie zorgt voor het totale behoud van het aroma waardoor de ware Italiaanse smaak in elk kopje wordt gegarandeerd.



Let op:

De keramische koffiemolen bevat bewegende onderdelen die gevaarlijk kunnen zijn. Het is dus verboden er vingers of andere voorwerpen in te steken. Stel de koffiemolen alleen af met de sleutel voor de instelling van de maalfijnheid.

De keramische maalementen kunnen afgesteld worden om de maalfijnheid van de koffie aan te passen aan uw persoonlijke smaak.



Let op:

Het is alleen mogelijk de instellingen van de koffiemolen aan te passen als de machine koffiebonen aan het malen is.

- 1** Plaats een kopje onder de koffietuit.
Druk op de toets "☺" om een espresso te zetten.



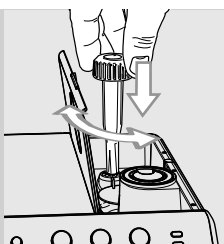

- 2** Terwijl de machine bezig is met malen, druk en draai de regelknop voor de instelling van de maalfijnheid in het koffiebonenreservoir één klik per keer. Gebruik de speciale meegeleverde sleutel voor de instelling van de koffiemolen. Het verschil in smaak is pas merkbaar na de afgifte van 2-3 kopjes koffie.

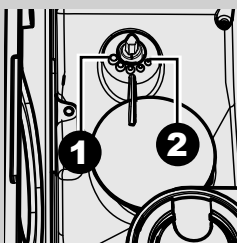

- 3** De referentietekens aan de binnenkant van het koffiebonenreservoir geven de ingestelde maalfijnheid aan. Het is mogelijk 5 verschillende maalfijnheden in te stellen tussen stand 1 (●) voor een grove maling en een mildere smaak en stand 2 (◐) voor een fijne maling met een sterkere smaak. Indien de koffie waterig is of er langzaam uitstroomt, dient de instelling van de koffiemolen gewijzigd te worden.

Instelling koffietuit

De koffietuit is in hoogte verstelbaar, zodat het beter aangepast kan worden aan de afmeting van de kopjes die men wenst te gebruiken.

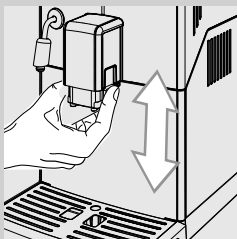

Om de instelling uit te voeren, moet de koffietuit handmatig worden verhoogd of verlaagd met de vingers, zoals weergegeven op de afbeelding.

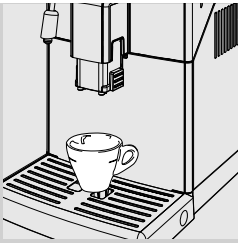

De aangeraden standen zijn:
Voor het gebruik van kleine kopjes;



Voor het gebruik van grote bekers.

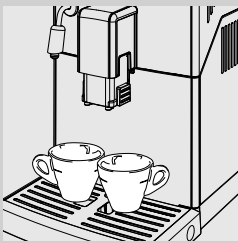

Onder de koffietuit kunnen twee kopjes worden geplaatst om tegelijkertijd twee kopjes koffie of espresso's te zetten.

Instelling hoeveelheid koffie per kopje

De machine biedt de mogelijkheid om de hoeveelheid afgegeven koffie in te stellen afhankelijk van uw persoonlijke smaak en van de afmetingen van de kopjes.

Bij elke druk op de toets "☺" of "☹" zal de machine een geprogrammeerde hoeveelheid koffie verstrekken. Elke toets kan afzonderlijk geprogrammeerd worden.

De volgende procedure illustreert de programmering van de toets "☺".

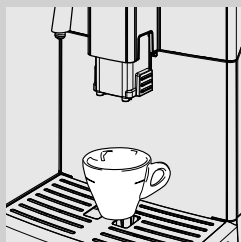

- 1 Plaats een kopje onder de koffietuit.

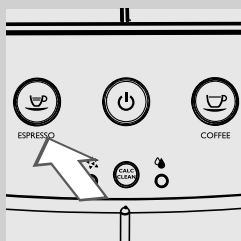

- 2 Houd de toets "☺" ingedrukt totdat deze snel gaat knipperen, laat dan de toets los. Nu is de machine bezig met programmeren. De toets "☺" knippert tijdens de gehele programmeringscyclus. De machine begint met de afgifte van de koffie.

- 3 Druk op de toets "☺" zodra de gewenste hoeveelheid koffie is bereikt.

Nu is de toets "☺" geprogrammeerd; bij elke druk op de toets zal de machine de zojuist geprogrammeerde hoeveelheid espresso verstrekken.



Opmerking:

Houd u aan dezelfde procedure voor de programmering van de toets "☹". Gebruik de toets "☹" om de koffieafgifte te stoppen wanneer de gewenste hoeveelheid is bereikt.

MAKEN VAN KOFFIE EN ESPRESSO

Controleer voordat u koffie gaat maken of er geen meldingen zijn op het bedieningspaneel en of het waterreservoir en het koffiebonenreservoir vol zijn. De toetsen "☺", "☺", "☺" en "☺" branden continu.

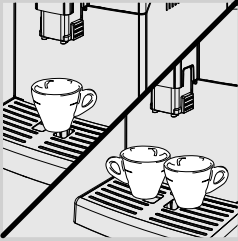

1 Plaats 1 of 2 kopjes onder de koffietuit.

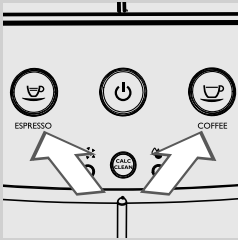

2 Druk op de toets "☺" voor espresso of op de toets "☺" voor koffie.

3 Om een espresso of een koffie te zetten, moet één maal op de gewenste toets worden gedrukt. De ingedrukte toets knippert langzaam.

4 Om twee espresso's of twee koffies te zetten, moet tweemaal achterelkaar op de gewenste toets worden gedrukt. De ingedrukte toets knippert 2 keer snel.

Opmerking:

In deze werkingsstand maakt en doseert de machine automatisch de juiste hoeveelheid koffie. Het zetten van twee espresso's of twee kopjes koffie vereist twee maalcycli en twee afgiftecycli, die de machine automatisch uitvoert.

5 Na de voorinfusiecyclus begint de koffie uit de koffietuit te stromen.

6 De koffieafgifte zal automatisch stoppen wanneer het ingestelde niveau is bereikt; het blijft echter mogelijk om de koffieafgifte eerder te onderbreken door op de eerder ingedrukte toets te drukken.

MELK OPSCHUIMEN OM EEN CAPPUCCINO TE BEREIDEN

Melk opschuimen

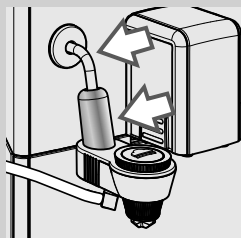
**Let op:**

Gevaar voor brandwonden! Aan het begin van de afgifte kan er wat heet water vrijkomen. Wanneer er stoom wordt gebruikt, kunnen het stoompijpje en de verchroomde afdekking heet worden. Vermijd direct contact met de handen. De Automatische Melkopschuimer mag alleen bewogen worden door het bij de plastic geribbelde handgreep vast te pakken.

- 1 Vul een kannetje voor 1/3 met koude melk.

**Opmerking:**

Gebruik koude melk (~5°C / 41°F) met een proteïnegehalte van ten minste 3% om een cappuccino van goede kwaliteit te krijgen. Het is mogelijk om zowel volle melk als halfvolle melk te gebruiken afhankelijk van de persoonlijke smaak.

**Opmerking:**

Wanneer u melk wilt opschuimen direct nadat u de machine hebt aangezet of na het maken van een koffie, dient u eerst het water dat zich soms nog in het circuit bevindt af te geven.

Om dat te doen, drukt u op de toets "☕" om enkele seconden stoom af te geven. Druk vervolgens op de toets "☕" om de afgifte te stoppen. Ga dan verder met punt 2.

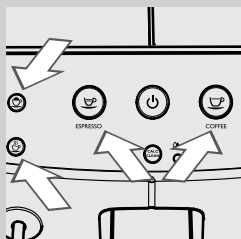

- 2 Controleer voor het opschuimen van de melk of de machine klaar is voor gebruik en of het waterreservoir vol is. De toetsen "☕", "☕", "☕" en "☕" branden continu.

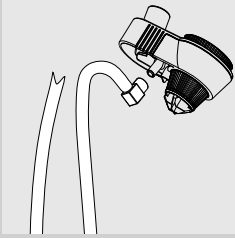

3 Steek het aanzuigbuisje in de Automatische Melkopschuimer.

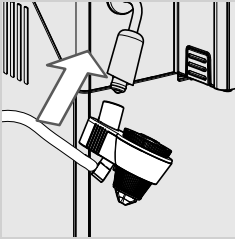

4 Plaats de Automatische Melkopschuimer op het stoompijpje.

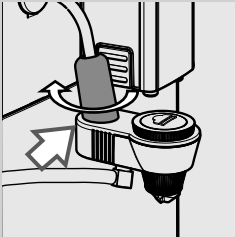

Opmerking:

Controleer of het juist is aangebracht. Als het niet lukt om het aan te brengen, moet de verchromde afdekking worden gedraaid. De Automatische Melkopschuimer is goed geplaatst als het tandje in de uitsparing glijdt.

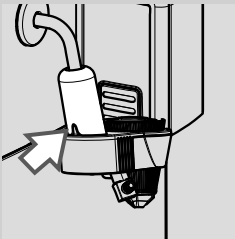

5 Steek het aanzuigbuisje in de melkkan.

! Waarschuwing:

Controleer of de buitenkant van het aanzuigbuisje schoon is voor hygiënische redenen.



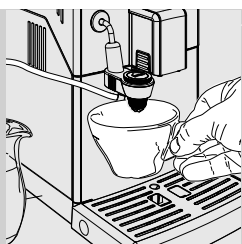

6 Zet een kopje onder de Automatische Melkopschuimer.

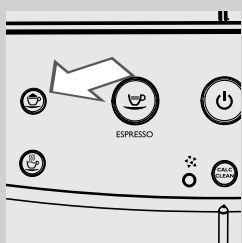

7 Druk op de toets "☕" om de melk op te schuimen. De toets knippert.

8 De machine heeft een voorverwarmingstijd nodig; gedurende deze fase knippert de toets "☕". Wanneer de verwarmingsfase klaar is, begint de afgifte van melk en knippert de toets "☕".

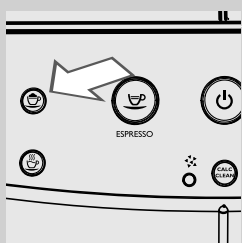

9 Druk op de toets "☕" om de afgifte van opgeschuimde melk te stoppen.

Opmerking:

Het duurt enkele seconden voordat de machine de afgifte van opgeschuimde melk compleet stopt.

Opmerking:

De afgifte van opgeschuimde melk wordt na 3 minuten onderbroken. Druk op de toets "☕" voor een nieuwe afgifte.

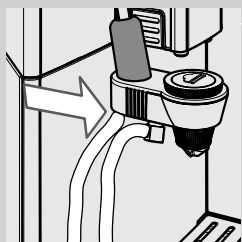

10 Na gebruik kan het aanzuigbuisje opgeborgen worden zoals aangegeven in de afbeelding.



Waarschuwing:

Elke keer na het opschuimen van melk, dient men een kleine hoeveelheid heet water te verstrekken. Zie voor gedetailleerde aanwijzingen over de reiniging het hoofdstuk "Dagelijkse reiniging van de Automatische Melkopschuimer".



Opmerking:

Na het opschuimen van de melk kan men meteen verder gaan met de afgifte van een espresso of heet water.

Een cappuccino zetten

Plaats voor het zetten van een cappuccino een kopje met de opgeschuimde melk onder de koffietuit en zet een espresso.

AFGIFTE VAN HEET WATER



Let op:

Gevaar voor brandwonden! Aan het begin van de afgifte kan er wat heet water vrijkomen.

Controleer voor het afgeven van heet water of de machine klaar is voor gebruik en of het waterreservoir vol is. De toetsen "☺", "☹", "☺☹" en "☺☹☹" branden continu.

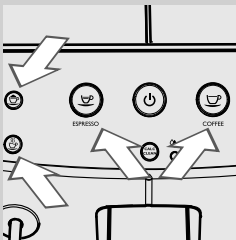

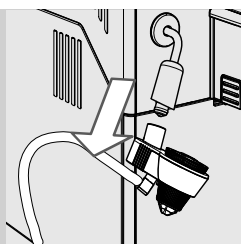

1 Haal de Automatische Melkopschuimer van het stoompijpje af.

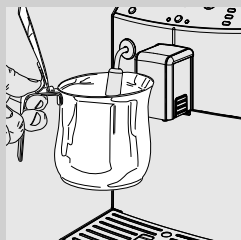

2 Plaats een kannetje onder het stoompijpje.

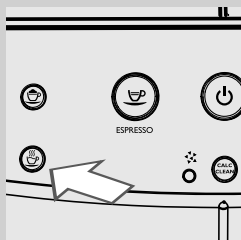

3 Druk op de toets "☁" om de afgifte van heet water te starten; de toets "☁" knippert tijdens de gehele bereidings- en afgiftefase.

4 De machine heeft een voorverwarmingstijd nodig; gedurende deze fase knippert de toets "☁". Wanneer de verwarmingsfase klaar is, begint de afgifte van heet water en knippert de toets "☁".

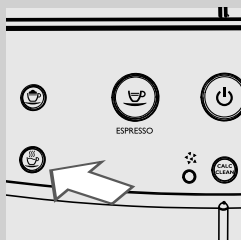

5 Verstrek de gewenste hoeveelheid heet water. Om de afgifte van heet water te beëindigen, drukt u op de toets "☁".

REINIGING EN ONDERHOUD

Dagelijkse reiniging van de machine



Waarschuwing:

Het op tijd reinigen en onderhouden van de machine is fundamenteel om de levenscyclus ervan te verlengen. Uw machine is continu blootgesteld aan vocht, koffie en kalk!

Dit hoofdstuk beschrijft gedetailleerd welke handelingen met welke frequentie moeten worden verricht. Als dit niet gebeurt, zal de machine ophouden goed te werken. Dit soort reparaties vallen NIET onder de garantie.



Opmerking:

- Gebruik voor de reiniging van het apparaat een zachte doek die met water is bevochtigd.
- Alleen het kopjesrooster kan in de afwasmachine gewassen worden. Alle andere onderdelen moeten met lauw water afgewassen worden.
- Dompel de machine niet in water onder.
- Gebruik geen alcohol, oplosmiddelen en/of schuurmiddelen om de machine te reinigen.
- Droog de machine en/of zijn onderdelen niet in de magnetron en/of in een traditionele oven.

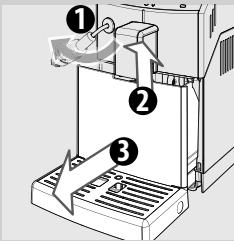

- 1** Maak de koffiediklade en het lekbakje dagelijks leeg en reinig ze terwijl de machine aan is.

Andere onderhoudswerkzaamheden mogen alleen worden uitgevoerd wanneer de machine uit is en niet meer aangesloten is op het elektriciteitsnet.

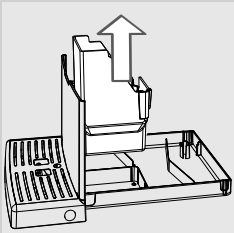

- 2** Verwijder de koffiediklade en leeg deze.

- 3** Maak het lekbakje leeg en was het af.

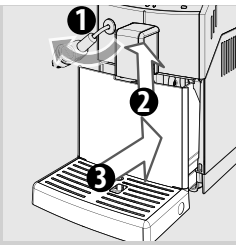

- 4 Plaats de koffiefiedklade terug in het lekbakje en plaats het lekbakje terug in de machine.

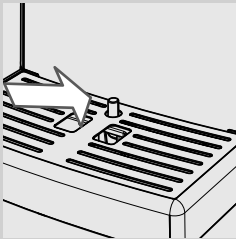

Opmerking:

leeg ook het lekbakje en was af wanneer de indicator lekbakje vol omhoog staat.

Dagelijkse reiniging van het waterreservoir

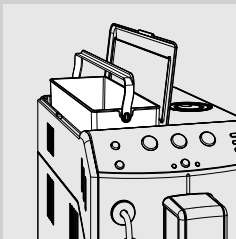

- 1 Verwijder het witte filtertje of het waterfilter "INTENZA+" (indien aanwezig) uit het reservoir en was het met vers water.
- 2 Plaats het witte filtertje of het waterfilter "INTENZA+" (indien aanwezig) weer terug op zijn plaats door er zachtjes op te drukken en het tegelijkertijd iets te draaien.
- 3 Vul het waterreservoir met vers water.

Dagelijkse reiniging van de Automatische Melkopschuimer

Het is belangrijk de Automatische Melkopschuimer dagelijks en na elk gebruik te reinigen om de hygiëne te behouden en de bereiding van melkschuim van perfecte consistentie te garanderen.



Let op:

Gevaar voor brandwonden! Aan het begin van de afgifte kan er wat heet water vrijkomen.

Nadat de melk is opgeschuimd, dient altijd het volgende te gebeuren:

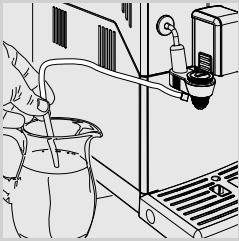

- 1 Steek het aanzuigbuisje in een kannetje gevuld met warm water.

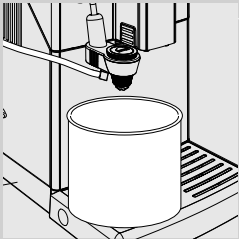

- 2 Zet een lege kom onder de Automatische Melkopschuimer.

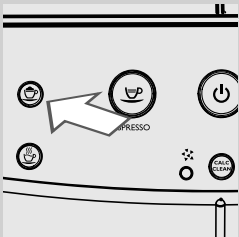

- 3 Druk op de toets "STOOM" om stoom te selecteren. De toets knippert.
- 4 De machine heeft een voorverwarmingstijd nodig; gedurende deze fase knippert de toets "STOOM".
- 5 Tijdens de afgiftefase knippert de toets "STOOM". Laat water uit de Automatische Melkopschuimer stromen totdat er schoon water uitkomt. Druk op toets "STOP" om de afgifte te stoppen.
- 6 Reinig het aanzuigbuisje met een vochtige doek.

Wekelijkse reiniging van de machine

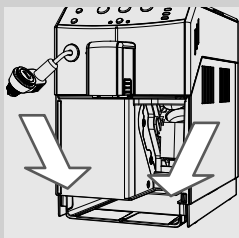

- 1 Reinig de binnenkant van het lekbakje.

Wekelijkse reiniging van de zetgroep

De zetgroep dient iedere keer als het koffiebonenreservoir gevuld wordt gereinigd te worden of ten minste één keer per week.

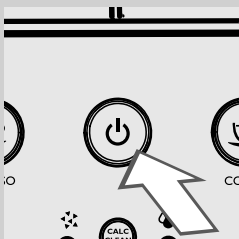

- 1 Schakel de machine uit door op de toets "⏻" te drukken.
Wacht tot de toets "⏻" begint te knipperen en haal de stekker van de voedingskabel uit het stopcontact.

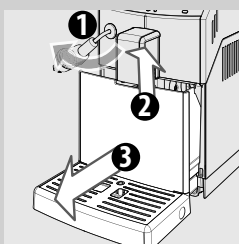

- 2 Verwijder het lekbakje en de koffiediklade.

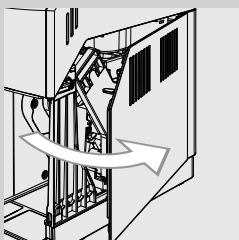

- 3 Open de servicedeur.

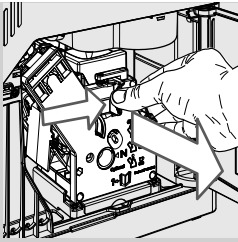

- 4** Om de zetgroep te verwijderen drukt U op de toets «PUSH» terwijl U aan het handvat trekt. Haal deze er horizontaal uit zonder deze te draaien.

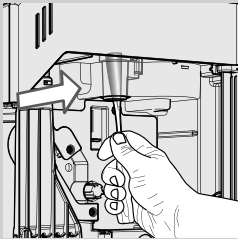

- 5** Reinig grondig de koffieleiding met het handvat van een lepeltje of met een ander afgerond keukengereedschap.

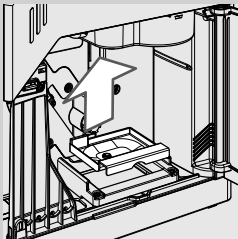

- 6** Verwijder de koffieopvanglade en was deze zorgvuldig af.

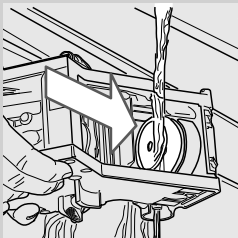

- 7** Was zorgvuldig de zetgroep met lauw water; was het bovenste filter met zorg.

! **Waarschuwing:**

Gebruik geen schoonmaakmiddelen of zeep om de zetgroep te reinigen.

- 8** Laat de zetgroep in de open lucht drogen.

- 9** Reinig zorgvuldig de binnenkant van de machine met een zachte met water bevochtigde doek.

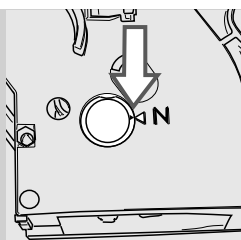

10 Zorg ervoor dat de zetgroep in de ruststand staat; de twee tekenjes moeten samenvallen. Is dat niet het geval, voer dan de handeling beschreven bij stap (11) uit.

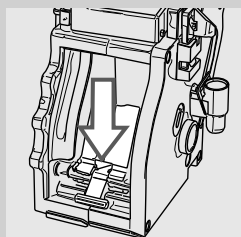

11 Druk voorzichtig de hendel naar beneden totdat het de basis van de zetgroep raakt en totdat de twee tekenjes aan de zijkant van de zetgroep samenvallen.

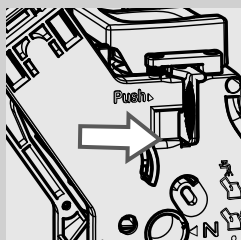

12 Druk krachtig op de knop "PUSH".

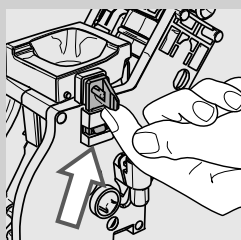

13 Zorg ervoor dat het haakje voor de blokkering van de zetgroep in de juiste stand staat. Wanneer het nog in de lage stand staat, moet het omhoog worden geduwd totdat het goed vasthaakt.

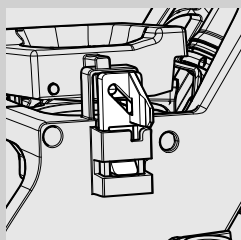

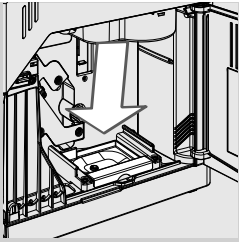

- 14** Breng de koffieopvanglade terug op zijn plaats en controleer of deze goed geplaatst is.

Opmerking:

Als de koffieopvanglade niet correct wordt geplaatst, dan is het mogelijk dat de zetgroep niet in de machine past.

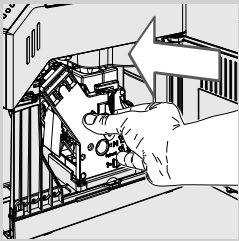

- 15** Plaats de zetgroep weer terug in de betreffende ruimte tot deze vastgekoppeld is zonder hierbij op de toets "PUSH" te drukken.

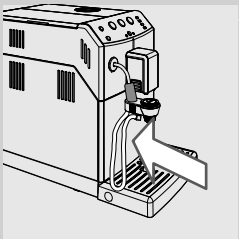

- 16** Plaats de koffiediklade samen met het lekbakje terug in de machine en sluit de servicedeur.

Maandelijks reiniging van de Automatische Melkopschuimer

De Automatische Melkopschuimer heeft maandelijks een grondige reiniging nodig met het speciale reinigingssysteem voor het melkcircuit "Saeco Milk Circuit Cleaner". De "Saeco Milk Circuit Cleaner" wordt los verkocht. Voor nadere details, raadpleeg de pagina betreffende de onderhoudsproducten in deze gebruiksaanwijzing.



Let op:

Gevaar voor brandwonden! Aan het begin van de afgifte kan er wat heet water vrijkomen.



1 Controleer of de Automatische Melkopschuimer juist is geïnstalleerd.

2 Giet het product voor de reiniging van het melkcircuit in een kannetje. Voeg een ½ l lauw water toe en wacht tot het product geheel is opgelost.

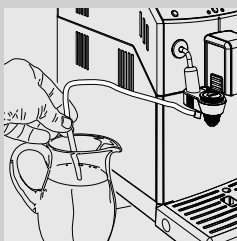

3 Steek het aanzuigbuisje in het kannetje.



4 Zet een grote kom (1,5 l) onder de Automatische Melkopschuimer.

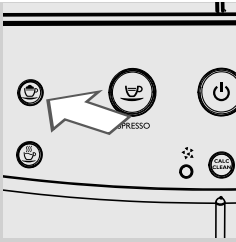

5 Druk op de toets "☕" voor de stoomafgifte.

6 De machine heeft een voorverwarmingstijd nodig; gedurende deze fase knippert de toets "☕".

7 Tijdens de afgiftefase knippert de toets "☕". Wanneer de oplossing op is, druk op de toets "☕" om de afgifte te stoppen.



Let op:

Drink nooit de vloeistof die tijdens dit proces is afgegeven.

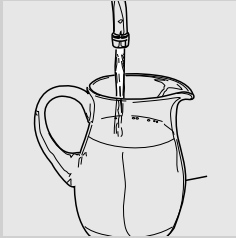

8 Spoel het kannetje grondig en vul het met een ½ l vers water dat gebruikt zal worden voor de speelcyclus.

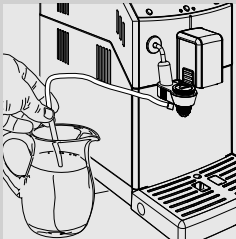

9 Steek het aanzuigbuisje in het kannetje.

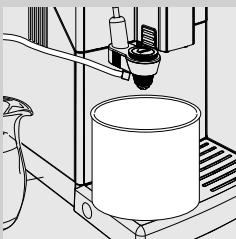

10 Leeg de kom en plaats het terug onder de Automatische Melkopschuimer.

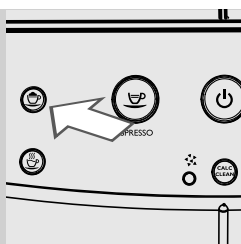

11 Druk op de toets "☕" voor de stoomafgifte.

12 De machine heeft een voorverwarmingstijd nodig; gedurende deze fase knippert de toets "☕".

13 Tijdens de afgiftefase knippert de toets "☕". Wanneer het water op is, druk op de toets "☕" om de afgifte te stoppen.

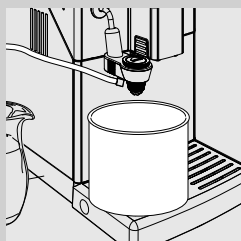

14 Leeg de kom.

! **Waarschuwing:**
Wacht enkele minuten totdat het stoompijpje is afgekoeld.

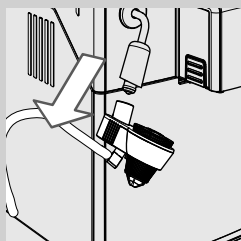

15 Haal de Automatische Melkopschuimer van het stoompijpje af.

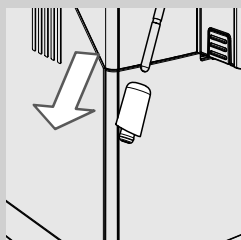

16 Haal de verchroomde afdekking met de rubberen bescherming van het stoompijpje af.

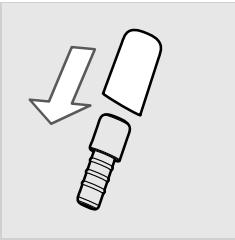

17 Haal de rubberen bescherming uit de verchroomde afdekking.

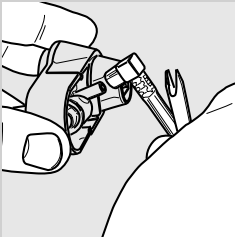

18 Haal het aanzuigbuisje eruit.

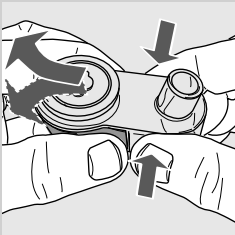

19 Om de Automatische Melkopschuimer te demonteren, dient men op de zijkanten te drukken en het van elkaar te trekken met zachte zijwaartse bewegingen zoals aangegeven in de afbeelding.

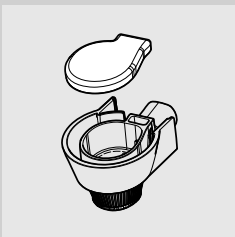

20 Verwijder het rubberen dekseltje zoals in de afbeelding wordt getoond.



21 Was alle onderdelen af met lauw water.

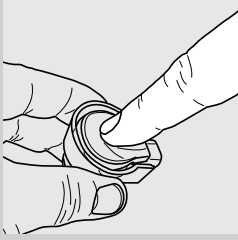

22 Monteer het dekseltje door op het middengedeelte te drukken; zorg ervoor dat deze goed geplaatst is.

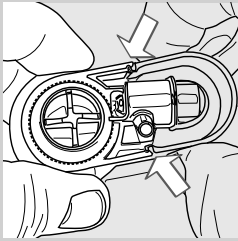

23 Monteer de Automatische Melkopschuimer in de aansluiting en zorg ervoor dat het goed vast zit op de aangeduide plekken.

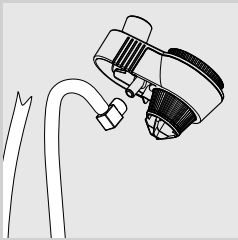

24 Plaats het aanzuigbuisje.

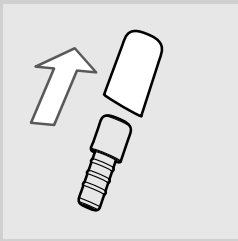

25 Steek de rubberen bescherming in de verchroomde afdekking.

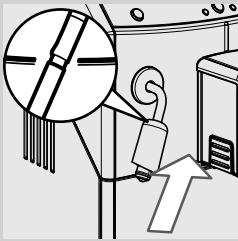

26 Plaats ze terug op het stoompijpje.



Waarschuwing:

Indien de machine net gebruikt is, kan het buisje nog heet zijn. Let op! Duw de rubberen bescherming niet verder dan de aangeduide plek. Als dat toch gebeurt, werkt de Automatische Melkopschuimer niet goed, omdat het geen melk kan aanzuigen.

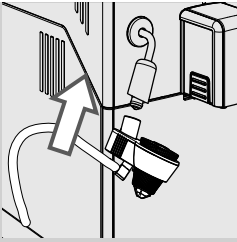

27 Steek de Automatische Melkopschuimer in de rubberen bescherming.

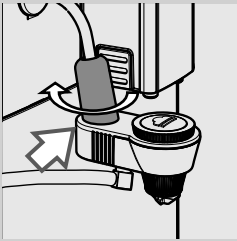

28 Controleer of het juist is aangebracht. Als het niet lukt om het aan te brengen, moet de verchroomde afdekking worden gedraaid. De Automatische Melkopschuimer is goed geplaatst als het tandje in de uitsparing glijdt.

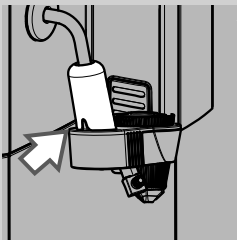

Maandlijks invetten van de zetgroep

Vet de zetgroep in na circa 500 kopjes of één keer per maand. Het vet kan afzonderlijk gekocht worden. Voor nadere details, raadpleeg de pagina betreffende de ONDERHOUDSPRODUCTEN in deze gebruiksaanwijzing.

! **Waarschuwing:**
vóór de zetgroep in te vetten, dient deze met vers water gereinigd te worden en laat het drogen, zoals uitgelegd in het hoofdstuk "Wekelijkse reiniging van de zetgroep".

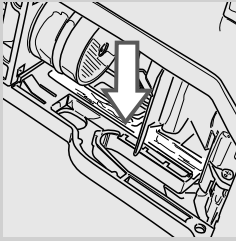

1 Breng het vet gelijkmatig aan op beide zijgeleiders.

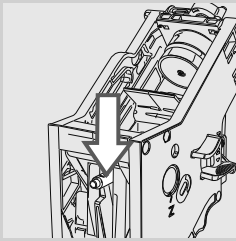
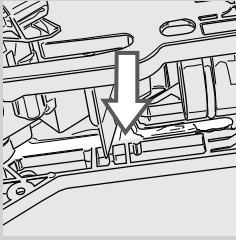

2 Vet ook de as in.

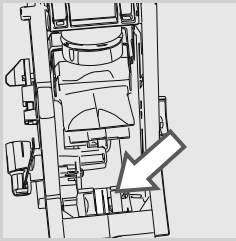

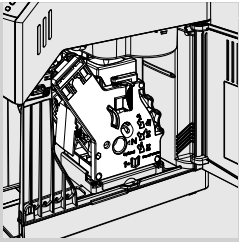

- 3 Plaats de zetgroep terug op de plek totdat deze vastklikt (zie hoofdstuk "Wekelijkse reiniging van de zetgroep").
- 4 Plaats de koffiediklade in het lekbakje, plaats ze samen in de machine en sluit de servicedeur.

Maandelijkse reiniging van het koffiebonenreservoir

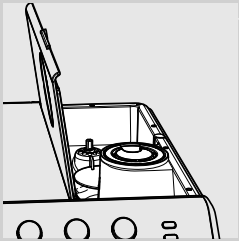

Reinig het koffiebonenreservoir een keer per maand wanneer het leeg is met een vochtige doek om de olieachtige stoffen te verwijderen. Vul het vervolgens opnieuw met koffiebonen.

ONTKALKING

Wanneer de toets "CALC CLEAN" aangaat, moet U de machine ontkalken.

De ontkalkingscyclus duurt ongeveer 30 minuten.

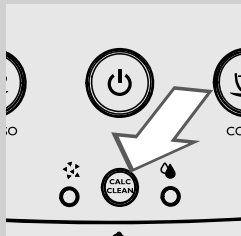

! Waarschuwing:

Als U de machine niet ontkalkt, zal deze ophouden met goed te werken; in dat geval valt de reparatie NIET onder de garantie.



! Let op:

Gebruik alleen de ontkalkingsoplossing van Saeco die speciaal ontworpen is om de prestaties van de machine te optimaliseren. Het gebruik van andere producten kan schade aan de machine veroorzaken en resten in het water achterlaten.



De ontkalkingsoplossing van Saeco is los te koop. Voor nadere details, raadpleeg de pagina betreffende de onderhoudsproducten in deze gebruiksaanwijzing.



! Let op:

Drink nooit de ontkalkingsoplossing en ook niet de tijdens de ontkalkingscyclus afgegeven vloeistof. Gebruik in geen geval azijn als ontkalkingsmiddel.



Opmerking:

Haal nooit de zetgroep tijdens de ontkalkingsproces uit de machine!

Om de ontkalkingscyclus uit te voeren, moeten de volgende aanwijzingen worden nageleefd:

Voordat men met de ontkalking begint:

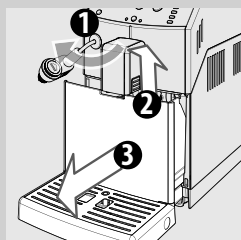

1 Leeg het lekbakje en de koffiediklade.

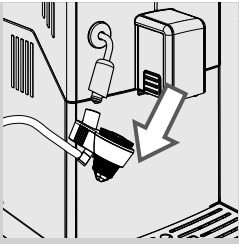

2 Haal de Automatische Melkopschuimer van het stoom-/heetwaterpijpije af.

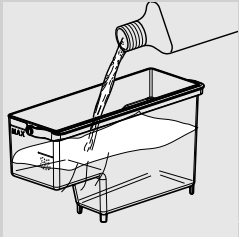

3 Haal het waterreservoir eruit en haal het waterfilter "INTENZA+" (indien aanwezig) uit het waterreservoir en vervang deze door het originele witte filtertje.

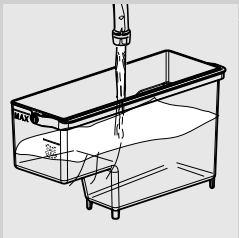

4 Doe de gehele ontkalkingsoplossing in het waterreservoir.

5 Vul het reservoir met vers water tot het CALC CLEAN niveau en plaats het in de machine.

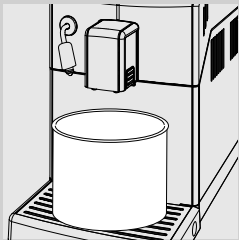

6 Plaats een grote kom (1,5 l) onder het stoom-/heetwaterpijpije en onder de koffietuit.



7 Druk tenminste 3 seconden op de toets "CALC CLEAN" om de ontkalkingscyclus te starten. De toets "☕" brandt continu. De toets "CALC CLEAN" knippert gedurende de gehele cyclus.

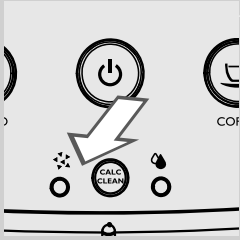

- 8** De led "⚡" gaat branden. De machine begint de ontkalkingsoplossing met regelmatige tussenpozen gedurende circa 20 minuten te verstrekken.

Opmerking:

De ontkalkingscyclus kan op pauze gezet worden door op de toets "☕" te drukken. Hierdoor kan men de kom legen of even weggaan. Om de cyclus verder te laten gaan, dient men opnieuw op de toets "☕" te drukken. Tijdens de pauze knippert de toets "☕". Tijdens de ontkalkingscyclus brandt de toets "☕" constant.



- 9** Wanneer de led "⚡" aan gaat, is het waterreservoir leeg.

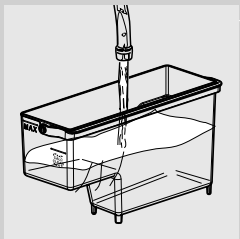

- 10** Spoel het reservoir om, vul het met vers water tot het MAX niveau en plaats het terug in de machine.

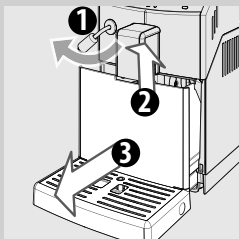

- 11** Leeg het lekbakje en zet het weer terug op zijn plaats.

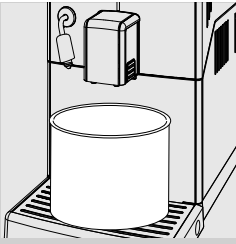

12 Leeg de kom en plaats deze weer terug.

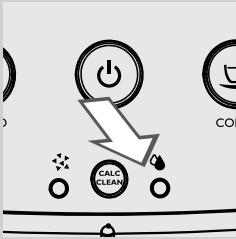

13 De led "💧" gaat branden. Wanneer de toets "☕" knippert, druk erop om de spoelcyclus te starten.

Opmerking:

De spoelcyclus kan op pauze gezet worden door op de toets "☕" te drukken. Hierdoor kan men de kom legen of even weggaan.

Om de cyclus verder te laten gaan, dient men opnieuw op de toets "☕" te drukken. Tijdens de pauze knippert de toets "☕". Tijdens de ontkalkingscyclus brandt de toets "☕" constant.

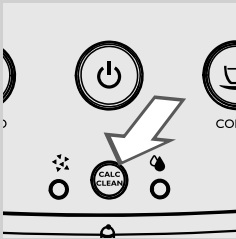

14 Na de spoelcyclus gaat de toets "CALC. CLEAN" uit.



15 De machine warmt zich op en voert de automatische spoeling uit. De toets "☕" en de toets "☕" knipperen gelijktijdig. De ontkalkingscyclus is voltooid.

! Waarschuwing:

Wanneer de rode led "⚠" aan gaat en de led "💧" niet uitgaat, is het waterreservoir niet tot aan het MAX niveau gevuld voor de spoeling. Vul het reservoir met vers water en ga verder vanaf stap 13.

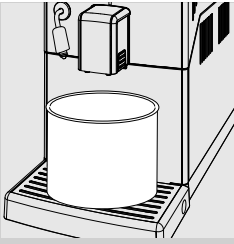

16 Leeg de gebruikte kom.

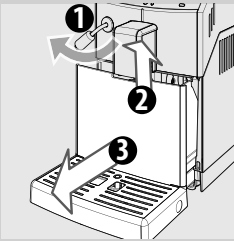

17 Leeg het lekbakje en zet het weer terug op zijn plaats.

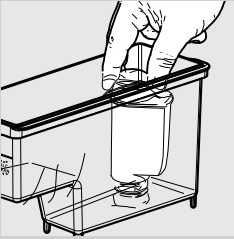

18 Verwijder het witte filtertje en plaats de waterfilter "INTENZA+" (indien aanwezig) terug in het waterreservoir.

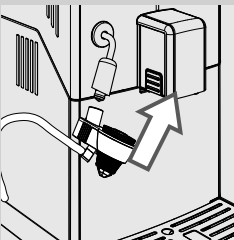

19 Plaats de Automatische Melkopschuimer terug.

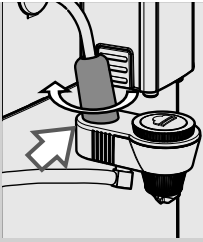

- 20** Controleer of het juist is aangebracht. Als het niet lukt om het aan te brengen, moet de verchroomde afdekking worden gedraaid. De Automatische Melkopschuimer is goed geplaatst als het tandje in de uitsparing glijdt.

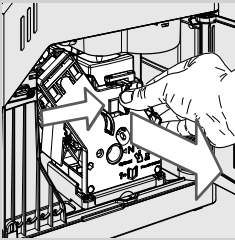
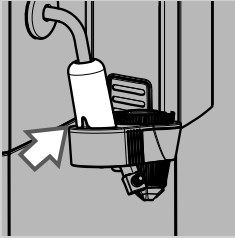

- 21** Reinig de zetgroep. Zie voor verdere aanwijzingen het hoofdstuk "Reiniging van de zetgroep".

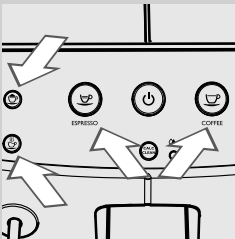

- 22** De machine is klaar voor gebruik. De toetsen "☕", "☕", "☕" en "☕" zijn aan.

ONDERBREKING VAN DE ONTKALKINGSCYCLUS

Wanneer U het ontkalkingsproces heeft gestart, moet U het afmaken zonder de machine uit te zetten.
In het geval dat tijdens de ontkalkingsprocedure de machine vast gaat zitten, kunt u de procedure verlaten door op de on/off toets te drukken. Als dit gebeurt, volg de aangegeven aanwijzingen op.

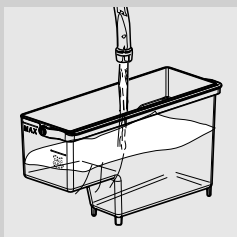

- 1** Leeg het waterreservoir, spoel het zorgvuldig af en vul het tot het MAX niveau.

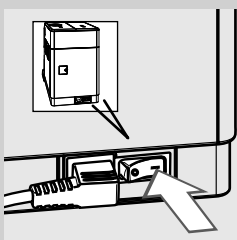

- 2** Controleer of de schakelaar in stand "I" staat.



- 3** Druk op de toets "I" om de machine aan te zetten.

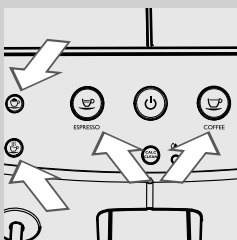

- 4** Wacht tot de toetsen "☺", "☺", "☺" en "☺" continu aan zijn.

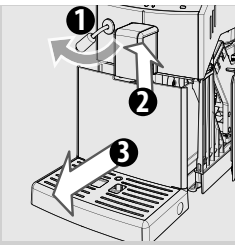

5 Leeg het lekbakje en zet het weer terug op zijn plaats.

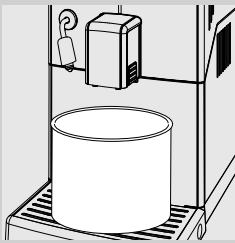

6 Leeg de kom en plaats deze weer terug.



7 Druk op de toets "☕" om 500 ml water te maken. De toets "☕" knippert.



8 Om de afgifte van water te beëindigen, druk op de toets "☕".
Leeg de kom.

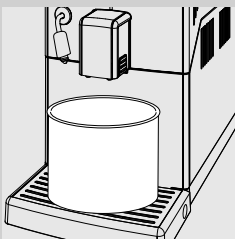

9 Plaats de kom onder de koffietuit.



10 Druk op de toets "☕" om een koffie te zetten.

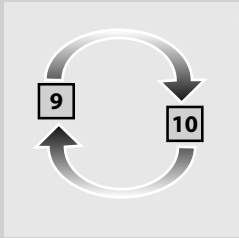

11 Herhaal de handelingen van stap 9 tot stap 10; ga vervolgens verder met stap 12.

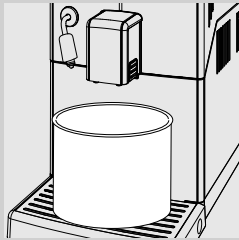

12 Leeg de kom. De machine is klaar voor gebruik.



Opmerking:

als de oranje led "CALC CLEAN" niet uitgaat, moet men de machine alsnog ontkalken, zodra men daar gelegenheid voor heeft.

MELDINGEN OP HET BEDIENINGSPANEEL

Meldingen



Knipperend

De machine is bezig en voert een van de volgende handelingen uit:
 - Verwarming
 - Automatische spoeling.



"☕" aan en "⚡" en "⚠" knipperend

De machine vraagt het circuit te vullen.
 Druk op de toets "☕". Door op de toets te drukken, gaat deze uit. Tijdens het vullen van het circuit knipperen de leds "⚡" en "⚠". Wanneer het vullen klaar is, gaan ze uit.



Continu aan

De machine is klaar voor de afgifte van de producten.



Langzaam knipperend

De machine is bezig met het maken van een espresso.



Langzaam knipperend

De machine is bezig met het zetten van een kopje koffie.



Snelle dubbele knippering

De machine is bezig met de afgifte van twee espresso's.

Meldingen

7

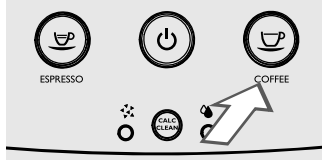

De machine is bezig met het zetten van twee kopjes koffie.

Snelle dubbele knippering

8



De machine is bezig met het programmeren van de hoeveelheid te verstrekken espresso.

Snel knipperend

9



De machine is de hoeveelheid te zetten koffie aan het programmeren.

Snel knipperend

10



De machine is bezig met afgeven van stoom.

Langzaam knipperend

11



De machine is bezig met de afgifte van heet water.

Langzaam knipperend

12



Vul het waterreservoir.

Continu aan

Meldingen

13

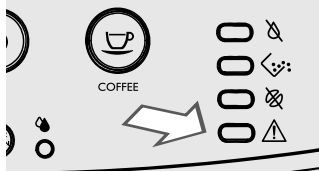

Continu aan

Plaats het lekbakje en de koffiediklade volledig in de machine en sluit de servicedeur.

14



Snel knipperend

De zetgroep is bezig met herstellen volgend op een reset van de machine.

15

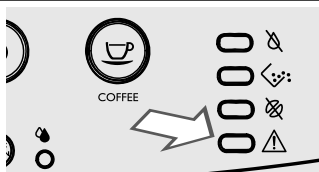

Langzaam knipperend

Plaats de zetgroep.

16

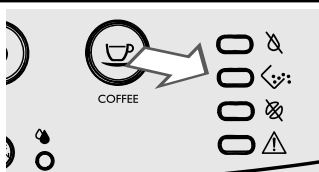

Continu aan

Leeg de koffiediklade.

17

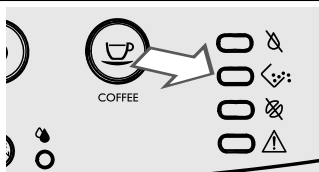

Knipperend

De koffiediklade is niet in de machine geplaatst. Wacht een paar seconden totdat de led "☕" uitgaat en de led "⚠" continu brandt. Plaats vervolgens de koffiediklade terug en sluit de servicedeur.

18



Continu aan

Vul het reservoir met koffiebonen en start de cyclus opnieuw. De led gaat uit wanneer op de toets voor de afgifte van het geselecteerde product wordt gedrukt.

Wanneer deze melding aanwezig is, kan er stoom en heet water afgegeven worden.

Meldingen

19

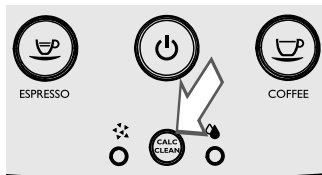

Continu aan

De machine moet ontkalkt worden. Houd u aan de handelingen beschreven in het hoofdstuk "Ontkalking" in deze handleiding.

Opmerking: wanneer de machine niet wordt ontkalkt, zal deze ophouden goed te werken. In dat geval valt de reparatie NIET onder de garantie.

20

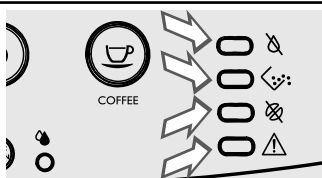

Allemaal tegelijk knipperend

De machine heeft een storing. Zet de machine uit. Zet deze na 30 seconden weer aan. Herhaal deze procedure 2 of 3 keer. Indien de machine niet start, dient men contact op te nemen met de hotline van Philips in uw eigen land (de nummers staan vermeld in het garantieboekje).

OPLOSSING VAN PROBLEMEN

Dit hoofdstuk vat de meest voorkomende problemen samen waarmee uw machine te maken zou kunnen hebben.

Als de hier vermelde informatie het probleem niet helpen op te lossen, raadpleeg dan de Veel Gestelde Vragen op de site www.philips.com/support of neem contact op met de Philips hotline in uw land.

De contactinformatie is vermeld in het apart meegeleverde garantieboekje of op het internetadres www.philips.com/support.

Verschijnselen	Oorzaken	Oplossingen
De machine kan niet worden ingeschakeld.	De machine is niet aangesloten op het elektriciteitsnet of de hoofdschakelaar staat op stand "O".	Sluit de machine aan op het elektriciteitsnet en zet de hoofdschakelaar op stand "I".
Het lekbakje wordt gevuld, ook wanneer er geen water wordt afgevoerd.	Soms voert de machine het water automatisch af in het lekbakje om de spoeling van de circuits door te voeren en om een optimale werking te garanderen.	Dit behoort tot de normale werking van de machine.
De machine toont altijd de led "☹️".	De koffiediklade is gelegegd terwijl de machine uit was.	De koffiediklade moet altijd worden gelegegd terwijl de machine ingeschakeld is.
De koffie is niet warm genoeg.	De kopjes zijn koud.	Verwarm de kopjes met warm water.
De koffie heeft weinig crème (zie opmerking).	De melange is niet geschikt, de koffie is niet versgebrand of de koffiëpoeder is te grof gemalen.	Gebruik een andere koffiemelange of pas de maalbaarheid aan zoals staat beschreven in het hoofdstuk "De keramische koffiemolen instellen".
De zetgroep kan er niet in gezet worden.	De zetgroep bevindt zich niet in de ruststand.	Zorg ervoor dat de zetgroep in de ruststand staat zoals aangegeven in het hoofdstuk "Wekelijkse reiniging van de zetgroep".
	De motorreductor staat niet in de juiste stand.	Plaats het lekbakje en de koffiediklade. Sluit de servicedeur. Zet de machine aan zonder de zetgroep te plaatsen. De motorreductor gaat terug in de juiste stand. Zet de machine uit en plaats de zetgroep zoals aangegeven in het hoofdstuk "Wekelijkse reiniging van de zetgroep".
De zetgroep kan er niet uit worden gehaald.	De zetgroep zit scheef.	Zet de machine aan. Sluit de servicedeur. De zetgroep keert automatisch naar de beginstand terug.
	De koffiediklade is nog in de machine.	Haal de koffiediklade er uit alvorens de zetgroep eruit te halen.

Verschijnselen	Oorzaken	Oplossingen
De machine maalt de koffiebonen, maar er komt geen koffie uit (zie opmerking).	De zetgroep is vies.	Reinig de zetgroep (hoofdstuk "Wekelijkse reiniging van de zetgroep").
	Het circuit is niet gevuld.	Vul het circuit (hoofdstuk "Eerste inschakeling").
	Dit zou zich voor kunnen doen wanneer de machine bezig is automatisch de dosis af te stellen.	Maak een paar kopjes koffie volgens de beschrijving in het hoofdstuk "Saeco Adapting System".
	De koffietuit is vies.	Reinig de koffietuit.
De koffie is te waterig (zie opmerking).	Dit zou zich voor kunnen doen wanneer de machine bezig is automatisch de dosis af te stellen.	Maak een paar kopjes koffie volgens de beschrijving in het hoofdstuk "Saeco Adapting System".
	De keramische koffiemolen is ingesteld op een grove maling.	Stel de keramische koffiemolen in op een fijnere maling (zie paragraaf "De keramische koffiemolen instellen").
De koffie stroomt langzaam uit de machine (zie opmerking).	De koffie is te fijn.	Gebruik een andere koffiemelange of pas de maalfijnheid aan zoals staat beschreven in het hoofdstuk "De keramische koffiemolen instellen".
	Het circuit is niet gevuld.	Vul het circuit (hoofdstuk "Eerste inschakeling").
	De zetgroep is vies.	Reinig de zetgroep (hoofdstuk "Wekelijkse reiniging van de zetgroep").
Koffie stroomt aan de buitenkant langs de koffietuit.	De koffietuit is verstopt.	Reinig de koffietuit en de openingen ervan.
Er komt geen heet water of stoom uit.	De opening van het stoom-/heetwaterpijpje is verstopt.	Reinig de opening van het stoompijpje met een naald. Alvorens deze handeling uit te voeren, zorg ervoor dat de machine uitgeschakeld en afgekoeld is.
Het lukt niet om de ontkalkingscyclus te beëindigen.	Er is niet genoeg water voor de spoeling verstrekt.	Druk op de ON/OFF toets en volg de aanwijzingen op zoals beschreven in de paragraaf "Onderbreking van de ontkalkingscyclus".

**Opmerking:**

Deze problemen kunnen normaal zijn wanneer u van koffiemelange bent veranderd of wanneer U de machine voor het eerst gebruikt; wacht in dat geval tot de machine een zelfregulatie uitvoert zoals beschreven in het hoofdstuk "Saeco Adapting System".

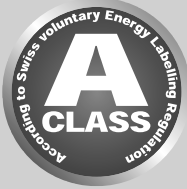
ENERGIEBESPARING**Stand-by**

De volautomatische espressomachine van Philips is ontworpen met het oog op energiebesparing, zoals getoond op het energielabel Klasse A.

Na 30 minuten van inactiviteit zal de machine automatisch uitgeschakeld worden. Als er een product is afgegeven, voert de machine een spoelcyclus uit.

In de Stand-by modus is het energieverbruik minder dan 1Wh. Om de machine in te schakelen, drukt u op de toets "⏻" (als de hoofdschakelaar op stand "I" staat). Als de ketel koud is, voert de machine een spoelcyclus uit.

TECHNISCHE EIGENSCHAPPEN

De fabrikant behoudt zich het recht voor om de technische eigenschappen van het product te wijzigen.

Nominale spanning - Nominale vermogen - Voeding	Zie plaatje aan de binnenkant van de servicedeur
Materiaal behuizing	Thermoplast
Afmetingen (l x h x d)	215 x 330 x 429 mm / 8,5 x 13 x 16,9 inches
Gewicht	7 kg / 16 pounds
Kabellengte	800 - 1200 mm / 32-47 inches
Bedieningspaneel	Front
Afmetingen kopjes	Tot en met 152 mm / 6 inches
Waterreservoir	1,8 liter / 60,8 ounce - Uitneembaar
Inhoud koffiebonenreservoir	250 g / 1 kopje
Inhoud koffiediklade	15
Pompdruk	15 bar
Waterketel	RVS ketel
Veiligheidsinrichtingen	Thermozekering

GARANTIE EN SERVICE

Garantie

Voor gedetailleerde informatie over de garantie en de betreffende voorwaarden, kunt u het apart meegeleverde garantieboekje raadplegen.

Service

We willen er zeker van zijn dat u tevreden bent over uw machine. Mocht u dit gedaan hebben, registreer het product dan op het adres **www.philips.com/welcome**. Op deze wijze kunnen we met u in contact blijven en u herinneringen sturen voor de reinigings- en ontkalkingshandelingen.

Indien u hulp of service nodig heeft, bezoek dan de website van Philips **www.philips.com/support** of neem contact op met de Philips hotline in uw land. De contactinformatie staat vermeld in het apart meegeleverde garantieboekje of op het internetadres **www.philips.com/support**.

BESTELLING VAN ONDERHOUDSPRODUCTEN

Gebruik voor de reiniging en ontkalking uitsluitend de onderhoudsproducten van Saeco. Deze producten zijn verkrijgbaar in de online Philips winkel (indien beschikbaar in uw land) op het internetadres **www.shop.philips.com/service**, bij uw vertrouwde leverancier of bij de erkende servicecentra. Mocht u problemen hebben bij het vinden van de onderhoudsproducten van de machine, neem dan contact op met de Philips hotline in uw land.

De contactinformatie is vermeld in het apart meegeleverde garantieboekje of op het internetadres **www.philips.com/support**.

Overzicht van de onderhoudsproducten



- Ontkalkingsmiddel CA6700



- Waterfilterpatroon INTENZA+ CA6702



- Smeermiddel HD5061

62 **NEDERLANDS**



- Onderhoudskit CA 6706

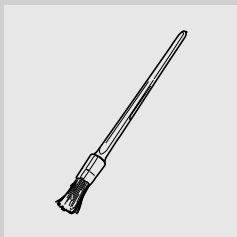

- Reinigingskwast HD5084

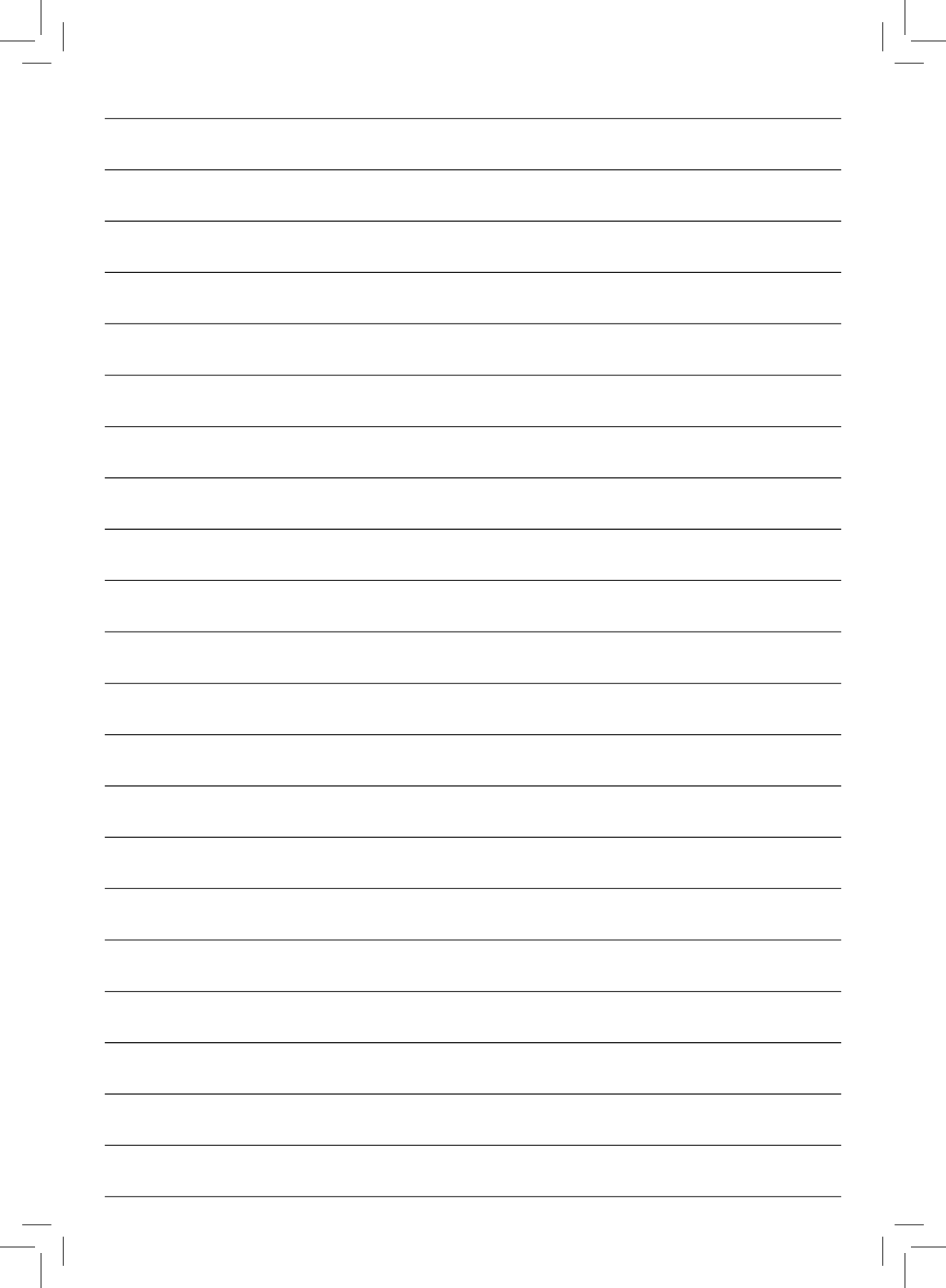

07

Rev.01 del 15-02-15



421946023121

07

NL

De fabrikant behoudt zich het recht voor om zonder voorafgaande kennisgeving wijzigingen aan te brengen.



www.philips.com/welcome