

Register your product and get support at
www.philips.com/welcome

FC9219 - FC9200

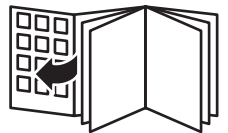

PHILIPS



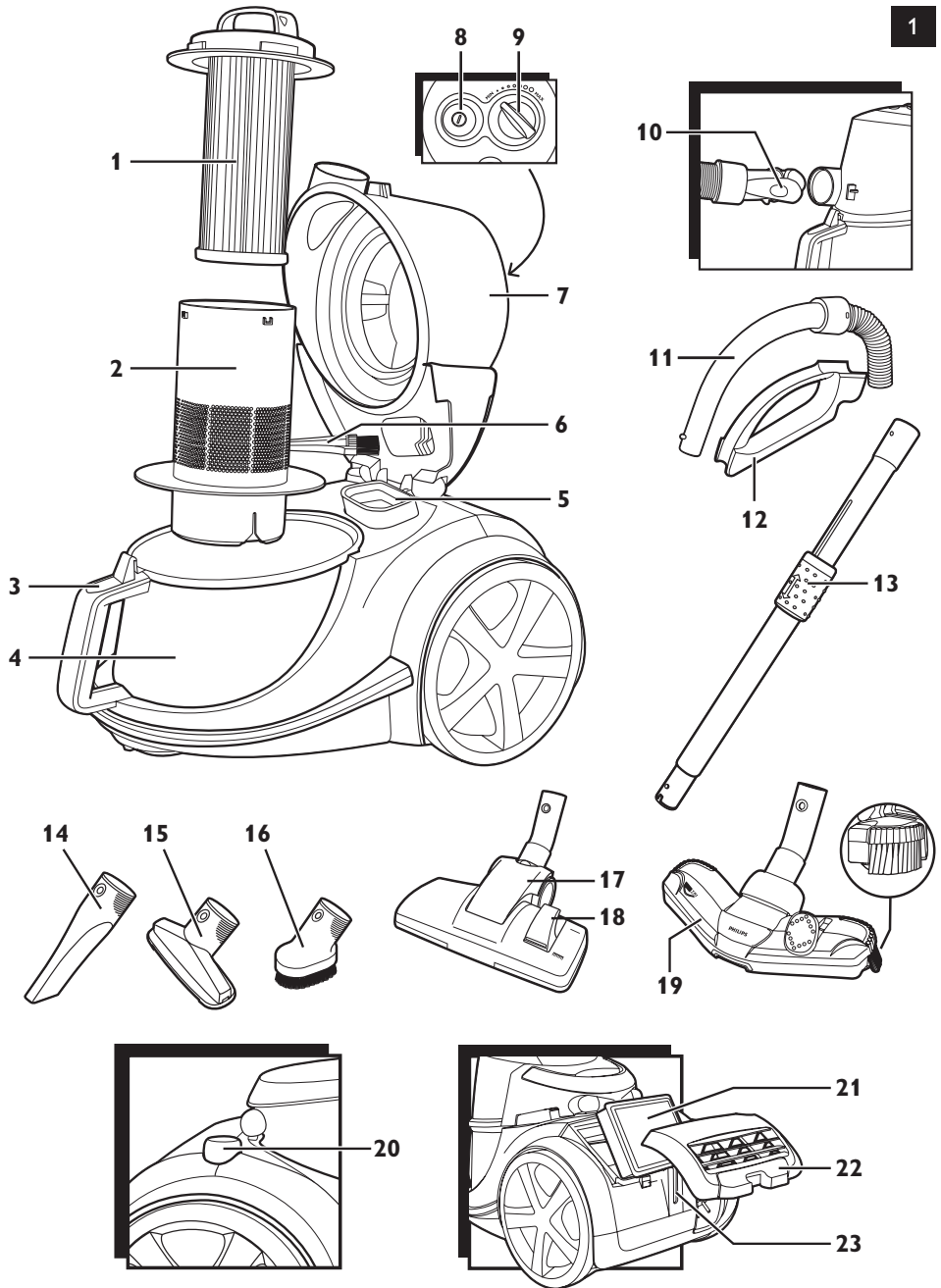

ENGLISH	6
DANSK	19
DEUTSCH	32
ΕΛΛΗΝΙΚΑ	45
ESPAÑOL	59
SUOMI	72
FRANÇAIS	84
ITALIANO	97
NEDERLANDS	110
NORSK	123
PORTUGUÊS	136
SVENSKA	149
TÜRKÇE	162

Introduction

Congratulations on your purchase and welcome to Philips! To fully benefit from the support that Philips offers, register your product at www.philips.com/welcome.

General description (Fig. 1)

- 1 Filter cylinder
- 2 Filter cylinder case
- 3 Dust bucket release button
- 4 Dust bucket
- 5 Motor protection filter
- 6 Cleaning brush
- 7 Cover
- 8 On/off button
- 9 Suction power knob
- 10 Hose connector
- 11 Handgrip
- 12 Accessory holder
- 13 Telescopic tube
- 14 Crevice tool
- 15 Small nozzle (specific types only)
- 16 Small brush
- 17 Combination nozzle (specific types only)
- 18 Rocker switch for carpet/hard floor settings
- 19 Tri-Active nozzle (specific types only)
- 20 Cord rewind button
- 21 Super Clean Air Filter; Super Clean Air HEPA 12 filter or Ultra Clean Air HEPA 13 filter
- 22 Filter grille
- 23 Parking slot

Important

Read this user manual carefully before you use the appliance and save it for future reference.

Danger

- Never suck up water or any other liquid. Never suck up flammable substances and do not suck up ashes until they are cold.

Warning

- Check if the voltage indicated on the appliance corresponds to the local mains voltage before you connect the appliance.
- Do not use the appliance if the plug, the mains cord or the appliance itself is damaged.
- If the mains cord is damaged, you must have it replaced by Philips, a service centre authorised by Philips or similarly qualified persons in order to avoid a hazard.
- This appliance is not intended for use by persons (including children) with reduced physical, sensory or mental capabilities, or lack of experience and knowledge, unless they have been given supervision or instruction concerning use of the appliance by a person responsible for their safety.

- Children should be supervised to ensure that they do not play with the appliance.
- Do not point the hose, the tube or any other accessory at the eyes or ears nor put it in your mouth when it is connected to the vacuum cleaner and the vacuum cleaner is switched on.

Caution

- Do not suck up large objects, as this may cause the air passage in the tube or hose to become obstructed.
- When you use the vacuum cleaner to vacuum ashes, fine sand, lime, cement dust and similar substances, the pores of the filter cylinder become clogged. If you notice a strong decrease in suction power, clean the filter cylinder.
- Sucking up large objects may cause the air passage in the tube or hose to become obstructed. If this happens, the blockage indicator turns red to indicate that there is an obstruction that needs to be removed.
- Never use the appliance without the motor protection filter. This damages the motor and shortens the life of the appliance.
- Only use the Philips filter cylinder supplied with the appliance.
- During vacuum cleaning, especially in rooms with low air humidity, your vacuum cleaner builds up static electricity. As a result you can experience electric shocks when you touch the tube or other steel parts of your vacuum cleaner. These shocks are not harmful to you and do not damage the appliance. To reduce this inconvenience we advise you:

- 1 to discharge the appliance by frequently holding the tube against other metal objects in the room (for example legs of a table or chair; radiator etc.);
- 2 to raise the air humidity level in the room by placing water in the room. For example, you can hang containers filled with water from your radiators or place bowls filled with water on or near your radiators.

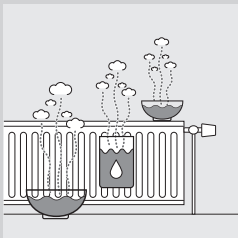

Electromagnetic fields (EMF)

This Philips appliance complies with all standards regarding electromagnetic fields (EMF). If handled properly and according to the instructions in this user manual, the appliance is safe to use based on scientific evidence available today.

Preparing for use

Hose

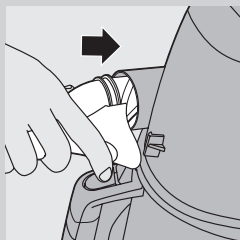

- 1 To connect the hose, push it firmly into the appliance ('click').

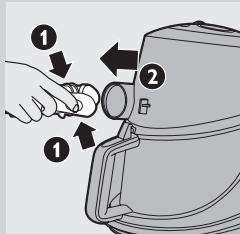

- 2 To disconnect the hose, press the release button and pull the hose out of the appliance.

Telescopic tube

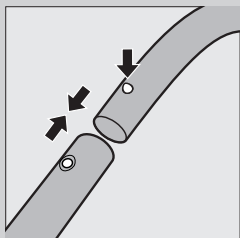

- 1 To connect the tube to the handgrip of the hose, press the spring-loaded lock button on the handgrip and insert the handgrip into the tube. Fit the spring-loaded lock button into the opening in the tube ('click').

- 2 To disconnect the tube from the handgrip, press the spring-loaded lock button and pull the handgrip out of the tube.

Use the same method to connect and disconnect the nozzles.

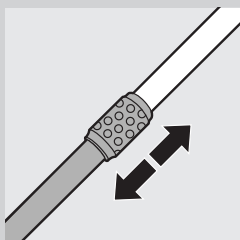

- 3 Adjust the tube to the length you find most comfortable during vacuum cleaning.

Tri-Active nozzle (specific types only)

The Tri-Active nozzle is a multi-purpose nozzle for carpets and hard floors.

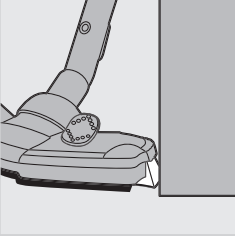

- The side brushes catch more dust and dirt at the sides of the nozzle and allow you to clean better along furniture and other obstacles.

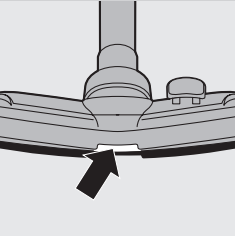

- The opening at the front of the nozzle allows you to suck up larger particles.

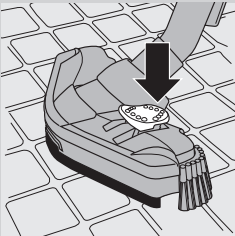

- 1** To clean hard floors, push the rocker switch on top of the nozzle with your foot.
 - ▶ The brush strip for cleaning hard floors comes out of the housing. At the same time, the wheel is lifted to prevent scratching and to increase manoeuvrability.

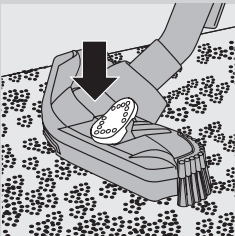

- 2** To clean carpets, push the rocker switch again.
 - ▶ The brush strip disappears into the nozzle housing and the wheel is lowered automatically.

Combination nozzle (specific types only)

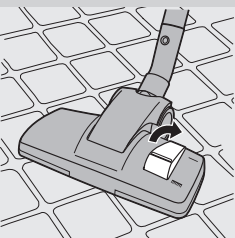

The combination nozzle can be used on either carpets or hard floors.

- 1** To clean hard floors, push the rocker switch on top of the nozzle with your foot.
 - ▶ The brush strip for cleaning hard floors comes out of the nozzle housing.

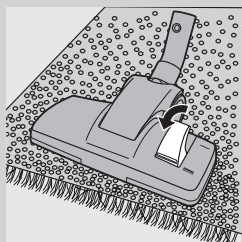

- 2** To clean carpets, push the rocker switch again.
 - The brush strip disappears into the nozzle housing.

Crevice tool, small nozzle and small brush

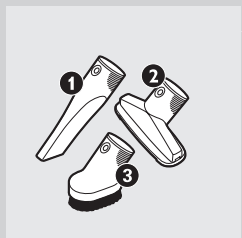

- 1** Connect the crevice tool (1), the small nozzle (specific types only) (2) or the small brush (3) directly to the handgrip or to the tube.

Accessory holder

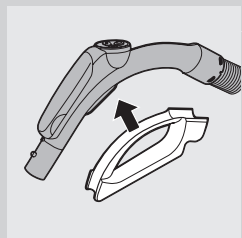

- 1** Snap the accessory holder onto the handgrip.
- 2** Snap two accessories into the accessory holder:

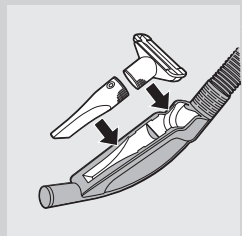

- Crevice tool and small nozzle.

Note: Make sure the suction opening of the small nozzle points away from the holder.

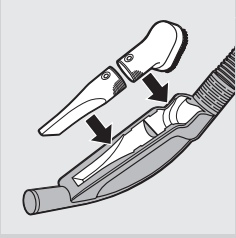

- Crevice tool and small brush.

Note: Make sure the suction opening of the small brush points towards the holder.

Using the appliance

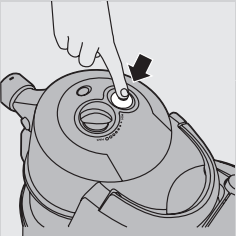

- 1** Pull the cord out of the appliance and put the mains plug in the wall socket.
- 2** Press the on/off button on top of the appliance to switch on the appliance.

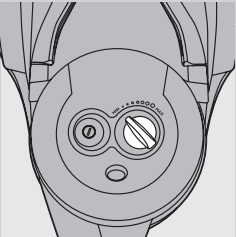

- 3** During vacuum cleaning, you can adjust the suction power with the knob on top of the appliance.
 - Use maximum suction power to vacuum very dirty carpets and hard floors.
 - Use minimum suction power to vacuum curtains, table carpets, etc.

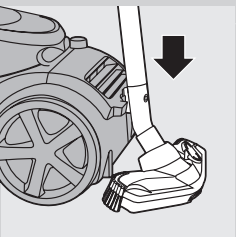

- 4** If you want to pause for a moment, insert the ridge on the nozzle into the parking slot to park the tube in a convenient position.

Storage

- 1** Switch off the appliance and remove the mains plug from the wall socket.

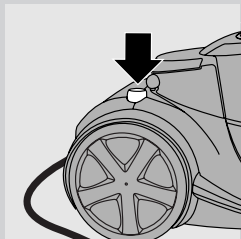

2 Press the cord rewind button to rewind the mains cord.

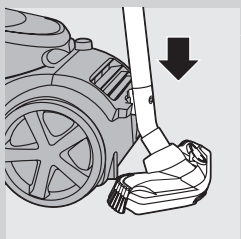

3 Insert the ridge on the nozzle into the parking slot to attach the nozzle to the appliance. Store the appliance in horizontal position, with all wheels touching the floor.

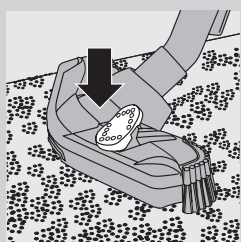

4 Always put the Tri-Active nozzle in the carpet setting when you store it. Also prevent the side brushes from becoming bent.

Emptying the dust bucket

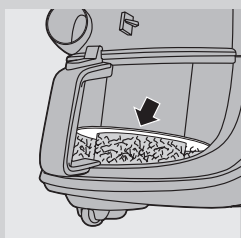

Always unplug the appliance before you empty the dust bucket.

The dust bucket is not dishwasher-proof.

- Empty the dust bucket as soon as the dust level has reached the round disc of the filter cylinder case.

1 Switch off the appliance and remove the hose.

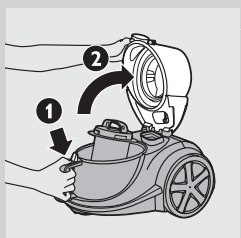

2 Press the release button on top of the dust bucket handle to unlock the cover (1). Swing open the cover (2).

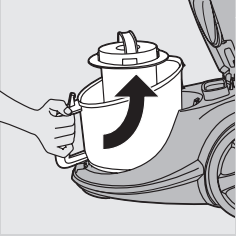

- 3** Lift the dust bucket out of the appliance.

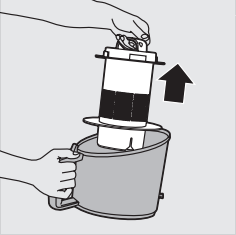

- 4** Hold the dust bucket over a dustbin and lift the filter cylinder case out of the bucket. Empty the bucket.
- 5** If you wish, you can clean the dust bucket with cold tap water and some washing-up liquid.
- 6** Put the filter cylinder case back into the dust bucket and put the bucket back into the appliance.
- 7** Close the cover firmly ('click').

Always put the filter cylinder case back into the bucket, otherwise the appliance cannot be switched on.

Cleaning and maintenance of filters

Always unplug the appliance before you clean or replace the filters.

The filter cylinder and the filter cylinder case are not dishwasher-proof.

Filter cylinder

Clean the filter cylinder every 2 months.

- 1** Switch off the appliance and remove the hose.
- 2** Press the release button on top of the dust bucket handle to unlock the cover (1). Swing open the cover (2).

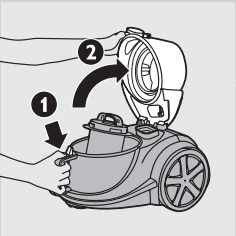

- 3** Lift the dust bucket out of the appliance.

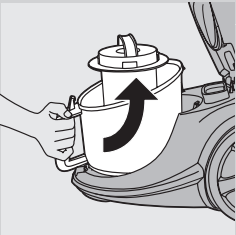

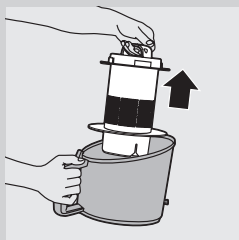

- 4** Lift the filter cylinder case out of the bucket.

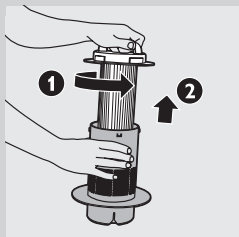

- 5** Turn the handle on top of the filter cylinder case anticlockwise (1) and lift the filter cylinder out of the case (2).

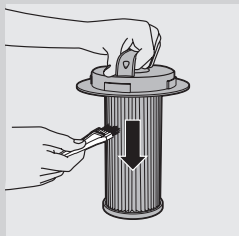

- 6** Clean the filter cylinder and the case with the brush supplied. Brush from the top of the filter downwards along the ribs of the filter.

Only use the brush supplied. Other brushes may damage the filter cylinder.

- 7** If there is dirt on the inside of the case, empty the case over a dustbin.

- 8** If you wish, you can clean the filter cylinder case with cold tap water and some washing-up liquid.

- 9** If you want to wash the filter cylinder, wash it thoroughly with only water. Do not use any soap, washing-up liquid or other detergent to clean the filter. Let the filter cylinder dry completely before you reinsert it into the case.

- 10** Put the filter cylinder back into the case and turn the handle clockwise until the filter cylinder locks into position. Make sure the filter cylinder is securely fixed in the case.

- 11** Put the case with the filter cylinder back into the dust bucket.

Motor protection filter

Clean the permanent motor protection filter every time you clean the filter cylinder case.

- 1** Take the motor protection filter out of the appliance. Clean the filter by tapping the dust out of it over a dustbin.

If the motor protection filter is very dirty, you can also rinse it with cold tap water.

Do not use washing-up liquid or any other cleaning agent to clean the motor protection filter.

- 2** Press the clean filter firmly back into the filter compartment to ensure that it is properly placed.

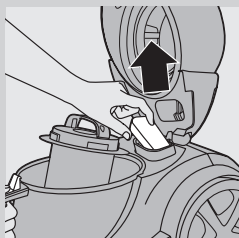

Super Clean Air filter, Super Clean Air HEPA 12 filter or Ultra Clean Air HEPA 13 filter

This appliance is equipped with either the Super Clean Air filter; the Super Clean Air HEPA 12 filter or the Ultra Clean Air HEPA 13 filter. These filters are located in the back of the appliance.

Note: To guarantee optimal dust retention and performance of the vacuum cleaner, always replace the filter with an original Philips filter of the correct type (see chapter 'Ordering accessories').

Super Clean Air filter

The Super Clean Air filter filters a large part of the smaller particles from the exhaust air with its electrostatically charged fibres. Replace the Super Clean Air filter every six months. This filter is not washable.

- 1** Remove the filter grille.
- 2** Remove the old filter.
- 3** Insert the new filter into the appliance.

- 4** Reattach the top of the filter grille and push the bottom corners until they snap home ('click').

Super Clean Air HEPA 12 filter

The Super Clean Air HEPA 12 filter is able to remove 99.5% of all particles down to 0.0003mm in size from the outlet air. This not only includes normal house dust, but also harmful microscopic vermin such as dust mites and their excrements, which are well-known causes of respiratory allergies. Replace the Super Clean Air HEPA 12 filter every six months. This filter is not washable.

To replace the Super Clean Air HEPA 12 filter, follow steps 1-4 of section 'Super Clean Air filter' above.

Washable Ultra Clean Air HEPA 13 filter

The Ultra Clean Air HEPA 13 filter is able to remove 99.95% of all particles down to 0.0003mm in size from the outlet air. This not only includes normal house dust, but also harmful microscopic vermin such as dust mites and their excrements, which are well-known causes of respiratory allergies. Clean the washable Ultra Clean Air HEPA 13 filter every 6 months. You can clean the washable Ultra Clean Air HEPA 13 filter max. 4 times. Replace the filter after it has been cleaned 4 times.

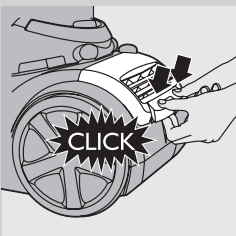
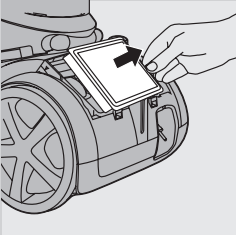
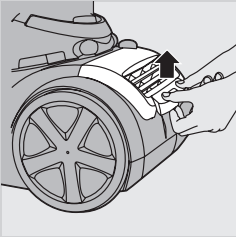

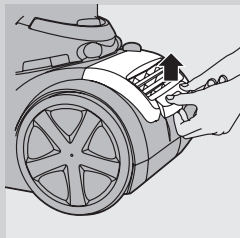

1 Remove the filter grille.

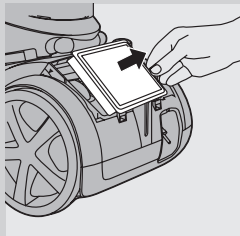

2 Take out the washable HEPA 13 filter.

3 Rinse the pleated side of the HEPA 13 filter under a hot slow-running tap.

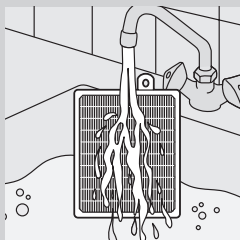

- Hold the filter in such a way that the pleated side points upwards and the water flows parallel to the pleats. Hold the filter at an angle so that the water washes away the dirt inside the pleats.

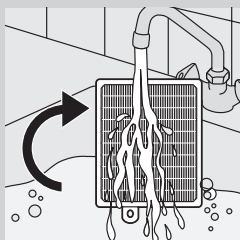

- Turn the filter 180° and let the water flow along the pleats in opposite direction.
- Continue this process until the filter is clean.

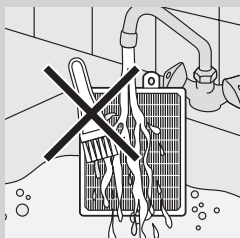

Never clean the washable filter with a brush.

Note: Cleaning does not restore the original colour of the filter, but does restore its filtration power.

4 Carefully shake the water from the surface of the filter. Let the filter dry at least 2 hours before you put it back into the vacuum cleaner.

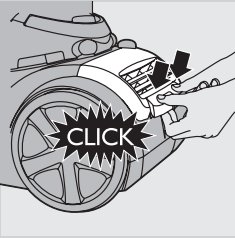

- 5 Put the filter back into the appliance. Reattach the top of the filter grille and push the bottom corners until they snap home ('click').

Ordering accessories

If you have any difficulties obtaining filters or other accessories for this appliance, please contact the Philips Customer Care Centre in your country or consult the worldwide guarantee leaflet.

- Philips filter cylinders are available under service number 4322 005 17520.
- Super Clean Air filters are available under type number FC8030.
- Non-washable Super Clean Air HEPA 12 filters are available under type number FC8031.
- Washable Ultra Clean Air HEPA 13 filters are available under type number FC8038.

Environment



- Do not throw the appliance away with the normal household waste at the end of its life, but hand it in at an official collection point for recycling. By doing this, you help to preserve the environment.

Guarantee & service

If you need information or if you have a problem, please visit the Philips website at www.philips.com or contact the Philips Customer Care Centre in your country (you find its phone number in the worldwide guarantee leaflet). If there is no Customer Care Centre in your country, go to your local Philips dealer or contact the Service Department of Philips Domestic Appliances and Personal Care BV.

Troubleshooting

This chapter summarises the most common problems you could encounter with the appliance. If you are unable to solve the problem with the information below, contact the Customer Care Centre in your country.

1 The suction power is insufficient.

- Check if the suction power knob is in maximum position.
 - Check if the filter cylinder is filled with dirt.
- If necessary, clean the filter cylinder:
- Check if the other filters need to be cleaned or replaced.

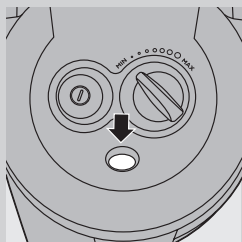

- Check if the blockage indicator has changed colour. If it has changed colour, the nozzle, tube or hose may be blocked up.

To remove the obstruction, disconnect the blocked-up item and connect it (as far as possible) the other way around. Switch on the vacuum cleaner to force the air through the blocked-up item in opposite direction.

2 The appliance cannot be switched on.

- Check if the filter cylinder case with the filter cylinder in it has been inserted into the dust bucket.

3 When I use my vacuum cleaner I sometimes feel electric shocks.

Your vacuum cleaner has built up static electricity. The lower the air humidity in the rooms, the more static electricity the appliance builds up.

- To reduce this inconvenience, we advise you to discharge the appliance by frequently holding the tube against other metal objects in the room (for example legs of a table or chair, radiator etc.).

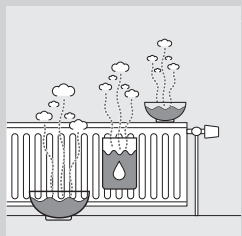

- To reduce this inconvenience, we advise you to raise the air humidity level in the room by placing water in the room. For example, you can hang containers filled with water from your radiators or place bowls filled with water on or near your radiators.

Introduktion

Tillykke med dit køb og velkommen til Philips! For at få fuldt udbytte af den support, Philips tilbyder, skal du registrere dit produkt på www.philips.com/welcome.

Generel beskrivelse (fig. 1)

- 1 Filtercylinder
- 2 Kabinet til filtercylinder
- 3 Støvkammerets udløserknap
- 4 Støvbeholder
- 5 Motorbeskyttelsesfilter
- 6 Rensebørste
- 7 Dæksel
- 8 On/off-knap
- 9 Knap til regulering af sugestyrke
- 10 Slangtilslutning
- 11 Håndgreb
- 12 Tilbehørsholder
- 13 Teleskoprør
- 14 Sprækkemundstykke
- 15 Lille mundstykke (kun nogle modeller)
- 16 Lille børste
- 17 Kombimundstykke (kun nogle modeller)
- 18 Vippeknap til indstilling til tæpper/hårde gulve
- 19 Tri-Active mundstykke (kun nogle modeller)
- 20 Knap til ledningsoprul
- 21 Super Clean Air-filter, Super Clean Air HEPA 12-filter eller Ultra Clean Air HEPA 13-filter
- 22 Filtergitter
- 23 Parkeringsbeslag

Vigtigt

Læs denne brugsvejledning omhyggeligt igennem, inden apparatet tages i brug, og gem den til eventuelt senere brug.

Fare

- Opsug aldrig vand eller andre former for væske. Opsug aldrig brandbare substanser eller aske, før denne er blevet helt koldt.

Advarsel

- Kontrollér, om den angivne netspænding på apparatet svarer til den lokale netspænding, før du slutter strøm til apparatet.
- Brug aldrig apparatet, hvis netstik, netledning eller selve apparatet er beskadiget.
- Hvis netledningen beskadiges, må den kun udskiftes af Philips, et autoriseret Philips-serviceværksted eller en tilsvarende kvalificeret fagmand for at undgå enhver risiko.
- Dette apparat er ikke beregnet til at blive brugt af personer (herunder børn) med nedsatte fysiske og mentale evner, nedsat følesans eller manglende erfaring og viden, medmindre de er blevet vejledt eller instrueret i apparatets anvendelse af en person, der er ansvarlig for deres sikkerhed.

- Apparatet bør holdes uden for børns rækkevidde for at sikre, at de ikke kan komme til at lege med det.
- Slange, rør eller andet tilbehør må aldrig rettes mod øjne eller ører eller kommes i munden, mens de er tilsluttet den tændte støvsuger.

Forsigtig

- Undgå at opsuge store objekter; da dette kan medføre, at luftstrømmen i rør eller slange bliver tilstoppet.
- Når du bruger støvsugeren til at støvsuge aske, fint sand, kalk, cementstøv og lignende substanser; tilstoppes porerne i filtercylinderen. Hvis du oplever en stærkt nedsat sugestyrke, skal filtercylinderen rengøres.
- Luftstrømmen i rør eller slange kan blive stoppet af store objekter; Hvis det sker; bliver blokeringsindikatoren rød for at angive, at et objekt skal fjernes.
- Anvend aldrig apparatet uden motorbeskyttelsesfilter; da det vil beskadige motoren og forkorte apparatets levetid.
- Brug kun Philips' filtercylinder; der følger med apparatet.
- Når du støvsuger; især i rum med lav luftfugtighed, genererer din støvsuger statisk elektricitet. Derfor kan du opleve elektriske stød, når du rører ved støvsugerrøret eller andre ståledele på støvsugeren. Disse stød er ikke farlige for dig og skader ikke apparatet. Hvis du vil undgå dette fremover; anbefaler vi, at du:

- 1 jævnligt aflader apparatet ved at holde røret mod andre metalobjekter i rummet (f.eks. bord- og stoleben, radiatorer osv.);
- 2 øger luftfugtigheden ved at placere vand i rummet. Du kan f.eks. hænge beholdere med vand på dine radiatorer eller placere skåle med vand på eller i nærheden af dine radiatorer.

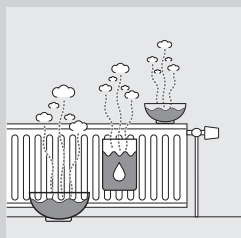

Elektromagnetiske felter (EMF)

Dette Philips-apparat overholder alle standarder for elektromagnetiske felter (EMF). Ved korrekt anvendelse i overensstemmelse med instruktionerne i denne brugsvejledning, er apparatet sikkert at anvende, ifølge den videnskabelige viden, der er tilgængelig i dag.

Klargøring

Slangen

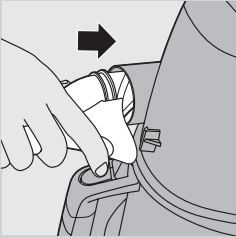

- 1 Slangen tilsluttes ved at skubbe den fast på apparatet ("klik").

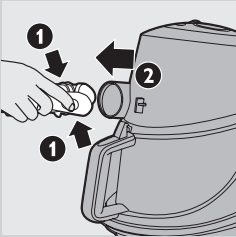

- 2 Den tages af igen ved at trykke på udløserknappen og trække slangen ud af apparatet.

Teleskoprør

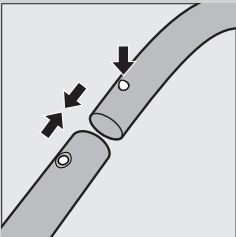

- 1 Teleskoprøret sluttes til slangens håndgreb ved at trykke på den fjederbelastede låsetap på håndgrebet og stikke håndgrebet ind i røret, indtil den fjederbelastede låsetap klikker på plads i det lille hul i røret ("klik").

- 2 Rør og håndgreb adskilles ved at trykke på den fjederbetjente låseknop og trække håndgrebet ud af røret.

Mundstykkerne sættes på og tages af på samme måde.

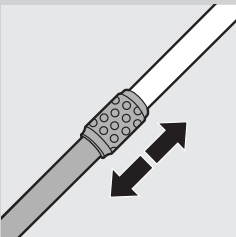

- 3 Justér røret til den længde, der er mest behagelig, når du støvsuger.

Tri-Active mundstykke (kun nogle modeller)

Tri-Active-mundstykket er multifunktionelt og til både tæpper og hårde gulve.

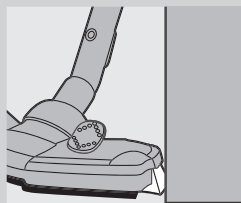

- Sidebørsterne fanger mere støv og skidt ved mundstykkets sider; så du bedre kan rengøre langs møbler og andre forhindringer.

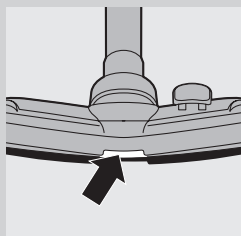

- Åbningen på mundstykkets forside giver mulighed for opsugning af større emner.

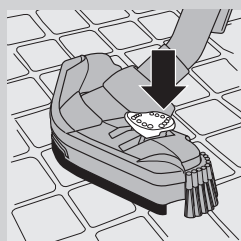

- 1 Ved støvsugning af hårde gulve trykkes på vippekontakten oven på kombimundstykket med foden.
 - Børsterne til rengøring af hårde gulve skydes ud af mundstykket. Hjulet bliver samtidig løftet op for at undgå at ridse gulvet og for at gøre mundstykket lettere at manøvrere.

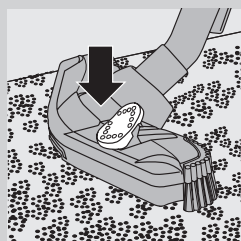

- 2 Ved støvsugning af tæpper, trykkes på vippekontakten igen.
 - Børsterne trækkes tilbage i mundstykket og hjulet sænkes automatisk.

Kombimundstykke (kun nogle modeller)

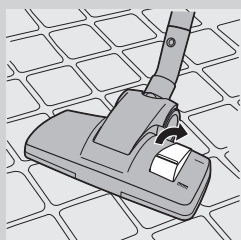

Kombimundstykket kan både bruges til støvsugning af tæpper og hårde gulve.

- 1 Ved støvsugning af hårde gulve trykkes på vippekontakten oven på kombimundstykket med foden.
 - Børsten til støvsugning af hårde gulve skydes ud.

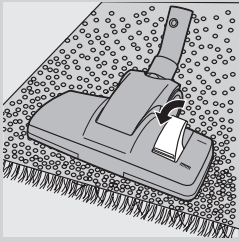

- 2** Ved støvsugning af tæpper, trykkes på vippekontakten igen.
- Børsterne trækkes tilbage i mundstykket.

Sprækkemundstykke, lille mundstykke og lille børste

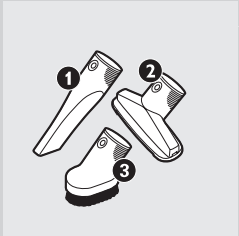

- 1** Sæt sprækkemundstykket (1), det lille mundstykke (kun særlige typer) (2) eller den lille børste (3) direkte på grebet eller røret.

Tilbehørsholder

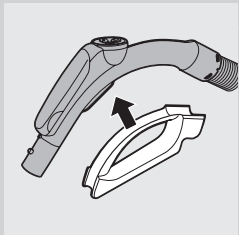

- 1** Sæt tilbehørsholderen fast på håndgrebet.
- 2** Sæt to stykker tilbehør fast på tilbehørsholderen:

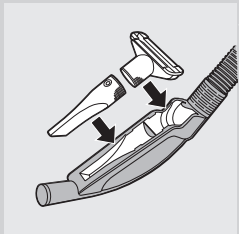

- Sprækkemundstykke og lille mundstykke.

Bemærk: Sørg for, at sugeåbningen på det lille mundstykke peger væk fra holderen.

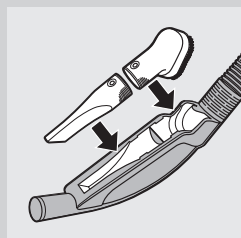

- Sprækkemundstykke og lille børstestykke.

Bemærk: Sørg for, at sugeåbningen på det lille børstemundstykke peger væk fra holderen.

Sådan bruges apparatet

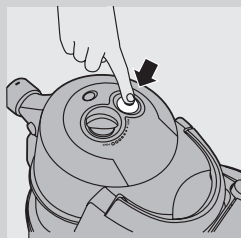

- 1 Træk ledningen ud af apparatet, og sæt stikket i stikkontakten.
- 2 Tryk på on/off-knappen oven på apparatet for at tænde for det.

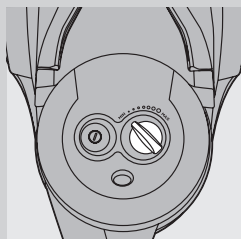

- 3 Under støvsugning kan sugestyrken reguleres ved hjælp af knappen oven på støvsugeren.
 - Brug maksimal sugestyrke til støvsugning af meget snavsede tæpper og hårde gulve.
 - Brug minimal sugestyrke til gardiner, duge osv.

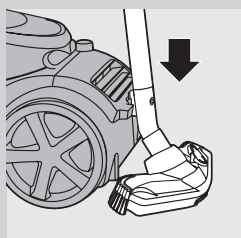

- 4 Ønsker du at holde pause et øjeblik, kan røret parkeres i en praktisk stilling ved at sætte rillen på mundstykket i parkeringsbeslaget.

Opbevaring

- 1 Sluk for apparatet, og tag stikket ud af stikkontakten.

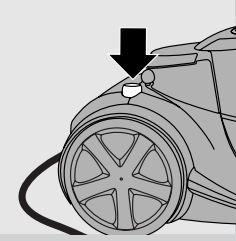

2 Tryk på knappen til indspoling af ledningen, så den ruller ind.

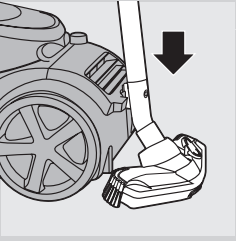

3 Sæt rillen på mundstykket ned i parkeringsbeslaget for at fastgøre mundstykket til apparatet. Opbevar apparatet i vandret position med alle hjul på gulvet.

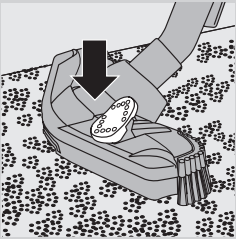

4 Sæt altid Tri-Active-mundstykket på gulvtæppeindstilling under opbevaring. Sørg for, at sidebørsterne ikke bøjes.

Tømning af støvbeholderen

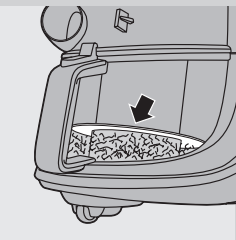

Tag altid stikket ud af kontakten, før du tømmer støvkammeret.

Støvbeholderen kan ikke vaskes i opvaskemaskinen.

- Tøm støvbeholderen så snart støvniveauet er nået op til den runde disk i filtercylinder-kabinettet.

1 Sluk for apparatet, og fjern slangen.

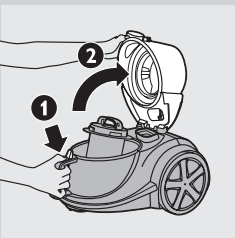

2 Tryk på udløserknappen oven på støvkammerets håndtag for at låse dækslet af (1). Drej dækslet op (2).

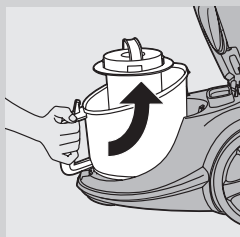

3 Løft støvkammeret ud af apparatet.

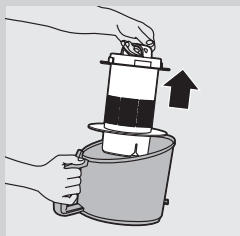

4 Hold støvkammeret over en skraldespand og løft filtercylinder og kabinet ud af støvkammeret. Tøm kammeret.

5 Støvkammeret kan rengøres med koldt vand og lidt opvaskemiddel.

6 Sæt filtercylinder-kabinettet tilbage i støvbeholderen, og sæt støvbeholderen tilbage i apparatet.

7 Luk dækslet ordentligt (der lyder et "klik").

Sæt altid filtercylinder-kabinettet tilbage i kammeret. Ellers kan apparatet ikke tændes.

Rengøring og vedligeholdelse af filtre

Tag altid stikket ud af stikkontakten, inden rengøring eller udskiftning af filtre.

Filtercylinderen og filtercylinder-kabinettet tåler ikke maskinopvask.

Filtercylinder

Rengør filtercylinderen hver anden måned.

1 Sluk for apparatet, og fjern slangen.

2 Tryk på udløserknappen oven på støvkammerets håndtag for at låse dækslet af (1). Drej dækslet op (2).

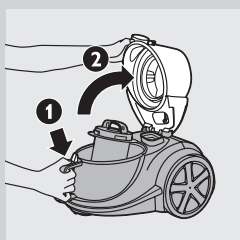

3 Løft støvkammeret ud af apparatet.

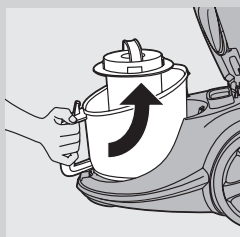

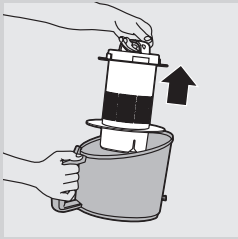

- 4** Løft filtercylinder-kabinettet ud af støvkammeret.

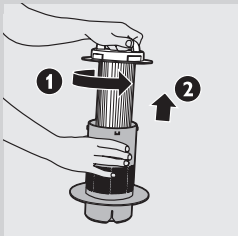

- 5** Drej håndtaget øverst på filtercylinder-kabinettet mod uret (1), og løft filtercylinderen ud af kabinettet (2).

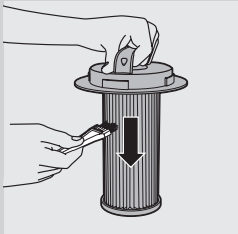

- 6** Rengør filtercylinderen og kabinettet med den medfølgende børste. Børst forsigtigt oppe fra og ned langs filterets ribber.

Brug kun den medfølgende børste, da du ellers risikerer at beskadige filtercylinderen.

- 7** Hvis der er snavs på indersiden af kabinettet, tømmes kammeret over en skraldespand.

- 8** Filtercylinder-kabinettet kan rengøres med koldt vand og lidt opvaskemiddel.

- 9** Hvis du vil vaske filtercylinderen, kan den rengøres udelukkende ved brug af vand. Undgå brug af sæbe, opvaskemiddel eller andre rengøringsmidler ved rengøring af filteret. Lad filtercylinderen tørre fuldstændigt, før den sættes tilbage i filtercylinder-kabinettet.

- 10** Sæt filtercylinderen tilbage i kabinettet og drej håndtaget med uret, indtil filtercylinderen låser på plads.

Sørg for, at filtercylinderen sidder sikkert fast i kabinettet.

- 11** Sæt kabinettet med filtercylinderen tilbage i støvkammeret.

Motorbeskyttelsesfilter

Rengør det permanente motorbeskyttelsesfilter; hver gang du rengør filtercylinder-kabinettet

- 1** Tag motorbeskyttelsesfilteret ud af apparatet, og rengør det ved at ryste støvet ud af det over en skraldespand.

Hvis motorbeskyttelsesfilteret er meget snavs, kan det også skylles under den kolde hane.

Brug aldrig opvaskemiddel eller andre rengøringsmidler til rengøring af motorbeskyttelsesfilteret.

- 2** Tryk det rengjorte filter fast tilbage i filterrummet, for at sikre at det sidder ordentligt i.

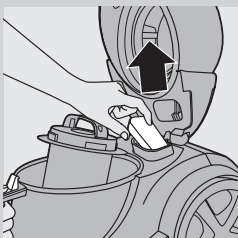

Super Clean Air-filter, Super Clean Air HEPA 12-filter eller Ultra Clean Air HEPA 13-filter

Dette apparat er udstyret med enten Super Clean Air-filteret, Super Clean Air HEPA 12-filteret eller Ultra Clean Air HEPA 13-filteret. Disse filtre sidder bagerst i apparatet.

Bemærk: Udskift altid filteret med et originalt Philips-filter af den rigtige type (se kapitlet "Bestilling af tilbehør") for at garantere, at støvsugeren fungerer og tilbageholder støvpartikler optimalt.

Super Clean Air-filter

Super Clean Air-filteret filtrerer en stor del af de mindre partikler fra udblæsningsluften ved hjælp af elektrostatisk ladede fibre. Udskift Super Clean Air-filteret hver 6. måned. Filteret er ikke vaskbart.

1 Tag filtergitteret ud.

2 Fjern det gamle filter.

3 Sæt det nye filter i apparatet.

4 Sæt toppen af gitteret på igen, og skub de nederste hjørner ind igen, indtil de klikker på plads.

Super Clean Air HEPA 12-filter

Super Clean Air HEPA 12-filteret fjerner 99,5 % af alle partikler ned til en størrelse på 0,0003 mm fra udblæsningsluften. Dette omfatter ikke blot almindeligt husstøv, men også skadelige mikroorganismer som f.eks. støvmider og deres ekskrementer, der er en kendt årsag til luftvejsallergi. Udskift Super Clean Air HEPA 12-filteret hver 6. måned. Filteret er ikke vaskbart.

Udskift Super Clean Air HEPA 12-filteret ved at følge trin 1-4 i afsnittet "Super Clean Air-filter" ovenfor.

Vaskbart Ultra Clean Air HEPA 13-filter

Ultra Clean Air HEPA 13-filteret fjerner 99,95 % af alle partikler ned til en størrelse på 0,0003 mm fra udblæsningsluften. Dette omfatter ikke blot almindeligt husstøv, men også skadelige mikroorganismer som f.eks. støvmider og deres ekskrementer, der er en kendt årsag til luftvejsallergi. Rengør det vaskbare Ultra Clean Air HEPA 13-filter hver 6. måned. Det vaskbare Ultra Clean Air HEPA 13-filter kan maks. vaskes 4 gange. Derefter skal det udskiftes.

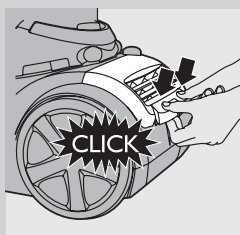
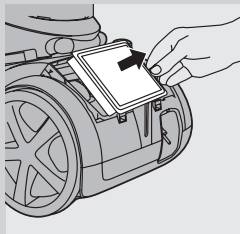
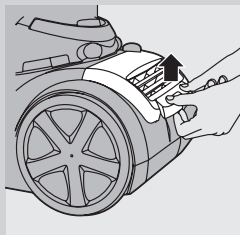

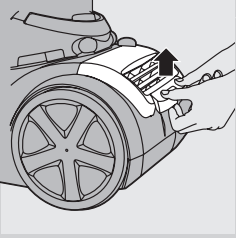

1 Tag filtergitteret ud.

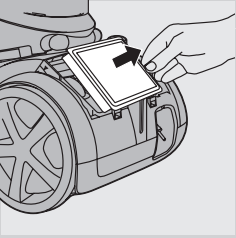

2 Tag det vaskbare HEPA 13-filter ud.

3 Skyl den plisserede side af HEPA 13-filteret under en varm, tynd stråle vand fra hanen.

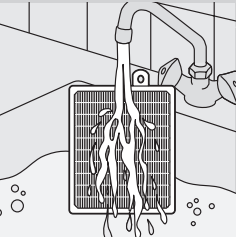

- Hold filteret sådan, at den plisserede side peger opad, og vandet flyder parallelt med plisseringen. Hold filteret med en vinkel, så vandet skyller snavset i plisseringen væk.

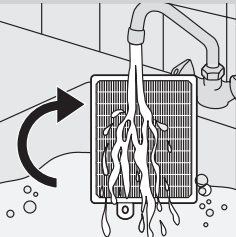

- Drej filteret 180°, og lad vandet flyde langs med plisseringerne i den modsatte retning.
- Fortsæt denne proces, indtil filteret er rent.

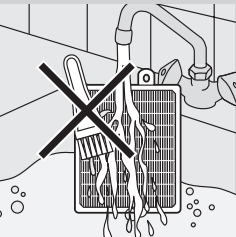

Rengør aldrig det vaskbare filter med en børste.

Bemærk: Rengøring giver ikke filteret dets originale farve tilbage, men genopretter filterkraften.

4 Ryst forsigtigt vandet af filterets overflade. Lad filteret tørre i mindst 2 timer, før du sætter det tilbage i støvsugeren.

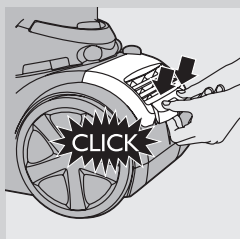

- 5** Sæt filteret på plads i apparatet. Sæt toppen af filtergitteret på igen, og skub de nederste hjørner ind igen, indtil de klikker på plads.

Bestilling af tilbehør

Når du skal anskaffe filtre eller andet tilbehør til dette apparat, bedes du kontakte din lokale Philips-forhandler eller se i folderen "World-Wide Guarantee".

- Philips filtercylindre fås under servicenr. 4322 005 17520.
- Super Clean Air-filtre fås under typenummer FC8030.
- Ikke-vaskbare Super Clean Air HEPA 12-filtre fås under typenummer FC8031.
- Vaskbare Super Clean Air HEPA 13-filtre fås under typenummer FC8038.

Miljøhensyn



- Apparatet må ikke smides ud sammen med det almindelige husholdningsaffald, når det på et tidspunkt kasseres. Aflever det i stedet på en kommunal genbrugsstation. På den måde er du med til at beskytte miljøet.

Reklamationsret og service

For alle yderligere oplysninger eller ved eventuelle problemer med apparatet henvises til Philips' hjemmeside på adressen www.philips.com eller det nærmeste Philips Kundecenter (telefonnumre findes i vedlagte "World-Wide Guarantee"-folder). Hvis der ikke findes et kundecenter i dit land, bedes du venligst kontakte din lokale Philips-forhandler eller Serviceafdelingen i Philips Domestic Appliances and Personal Care BV.

Fejlfinding

Dette kapitel opsummerer de mest almindelige problemer; du kan støde på ved brug af apparatet. Hvis du ikke kan løse problemet ved hjælp af nedenstående oplysninger, bedes du kontakte dit lokale Philips Kundecenter.

1 Sugestyirken er utilstrækkelig.

- Kontroller, om knappen til regulering af sugestyirken står på maksimum.
- Kontroller, om filtercylindren er fyldt med støv.

Hvis det er nødvendigt, skal filtercylindren rengøres.

- Kontroller, om andre filtre skal rengøres eller udskiftes.

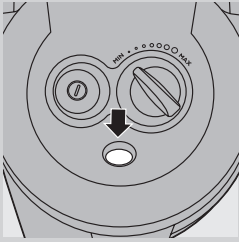

- Kontroller, om blokeringsindikatoren har skiftet farve. Hvis det er tilfældet, er mundstykket, røret eller slangen muligvis tilstoppet. En eventuel tilstoppelse fjernes ved at tage det tilstoppede tilbehør af og (så vidt det er muligt) sætte det omvendt på. Tænd så igen for støvsugeren, så der blæses luft den modsatte vej gennem slange og/eller rør.

2 Apparatet tænder ikke.

- Kontroller, om filtercylinder-kabinettet med filtercylinderen i er sat i støvkammeret.

3 Når jeg bruger min støvsuger, får jeg af og til elektriske stød.

Din støvsuger genererer statisk elektricitet. Jo lavere luftfugtigheden er i rummet, jo mere statisk elektricitet genererer apparatet.

- For at undgå dette anbefaler vi, at du aflader apparatet jævnlgt ved at holde røret mod andre metalobjekter i rummet (f.eks. bord- og stoleben, radiatorer osv.).
- For at undgå dette anbefaler vi, at du øger luftfugtigheden ved at placere vand i rummet. Du kan f.eks. hænge beholdere med vand på dine radiatorer eller placere skåle med vand på eller i nærheden af dine radiatorer.

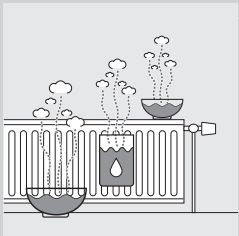

Einführung

Herzlichen Glückwunsch zu Ihrem Kauf und willkommen bei Philips! Um den Support von Philips optimal nutzen zu können, registrieren Sie Ihr Produkt bitte unter www.philips.com/welcome.

Allgemeine Beschreibung (Abb. 1)

- 1 Filter
- 2 Filtergehäuse
- 3 Entriegelungstaste für Staubbehälter
- 4 Staubbehälter
- 5 Motorschutzfilter
- 6 Reinigungsbürste
- 7 Gehäusedeckel
- 8 Ein-/Ausschalter
- 9 Saugleistungsregler
- 10 Schlauchanschluss
- 11 Handgriff
- 12 Zubehörbrücke
- 13 Teleskoprohr
- 14 Fugendüse
- 15 Kleine Düse (nur bestimmte Gerätetypen)
- 16 Kleine Bürste
- 17 Kombi-Düse (nur bestimmte Gerätetypen)
- 18 Kippschalter für Teppiche/Hartböden
- 19 Tri-Active-Düse (nur bestimmte Gerätetypen)
- 20 Kabelaufwicklungstaste
- 21 Super-Clean-Air-Filter; Super-Clean-Air-HEPA-12-Filter oder Ultra-Clean-Air-HEPA-13-Filter
- 22 Filtergitter
- 23 Parkschlitz

Wichtig

Lesen Sie diese Bedienungsanleitung vor dem Gebrauch des Geräts aufmerksam durch, und bewahren Sie sie für eine spätere Verwendung auf.

Gefahr

- Saugen Sie mit diesem Gerät niemals Wasser, andere Flüssigkeiten oder leicht entzündbare Substanzen auf. Saugen Sie Asche erst auf, wenn sie völlig ausgekühlt ist.

Warnhinweis

- Prüfen Sie, bevor Sie das Gerät in Betrieb nehmen, ob die Spannungsangabe auf dem Gerät mit der örtlichen Netzspannung übereinstimmt.
- Verwenden Sie das Gerät nicht, wenn der Netzstecker, das Netzkabel oder das Gerät selbst defekt oder beschädigt sind.
- Ist das Netzkabel defekt, darf es nur von einem Philips Service-Center oder einer von Philips autorisierten Werkstatt durch ein Original-Ersatzkabel ausgetauscht werden, um Gefährdungen zu vermeiden.
- Dieses Gerät ist für Benutzer (einschl. Kinder) mit eingeschränkten physischen, sensorischen oder psychischen Fähigkeiten bzw. ohne jegliche Erfahrung oder Vorwissen nur dann geeignet, wenn eine

angemessene Aufsicht oder ausführliche Anleitung zur Benutzung des Geräts durch eine verantwortliche Person sichergestellt ist.

- Achten Sie darauf, dass Kinder nicht mit dem Gerät spielen.
- Richten Sie Saugschlauch, Saugrohr oder anderes Zubehör nicht auf Augen oder Ohren und stecken Sie keines der Teile in den Mund, wenn es am Staubsauger angeschlossen oder der Staubsauger eingeschaltet ist.

Achtung

- Saugen Sie keine größeren Gegenstände auf, da dadurch das Saugrohr+ oder der Saugschlauch verstopfen kann.
- Beim Aufsaugen von Asche, feinem Sand, Kalk, Zementstaub o. Ä. verstopfen die Poren des Filters. Sollte die Saugleistung stark nachlassen, reinigen Sie den Filter.
- Größere Gegenstände, die eingesaugt werden, können sich verkanten und den Luftdurchfluss im Rohr oder Schlauch blockieren. Eine Warnleuchte weist Sie darauf hin, dass eine Verstopfung vorliegt, die entfernt werden muss.
- Betreiben Sie das Gerät keinesfalls ohne den Motorschutzfilter; da dies den Motor beschädigen und die Lebensdauer des Geräts verkürzen würde.
- Verwenden Sie ausschließlich den im Lieferumfang enthaltenen Philips Staubfilter.
- Besonders in Räumen mit niedriger Luftfeuchtigkeit läßt sich Ihr Gerät beim Staubsaugen statisch auf. Dadurch kann es zu kleinen elektrischen Schlägen kommen, wenn Sie das Saugrohr oder andere Metallteile Ihres Staubsaugers berühren. Diese elektrischen Schläge schaden weder Ihnen noch dem Gerät. Sie lassen sich jedoch folgendermaßen vermeiden:

- 1 Entladen Sie das Gerät regelmäßig, indem Sie mit dem Saugrohr andere metallene Gegenstände wie Tisch- oder Stuhlbeine oder Heizkörper berühren;
- 2 Erhöhen Sie die Luftfeuchtigkeit des Raums, indem Sie Behälter mit Wasser aufstellen. Sie können diese an Heizkörper hängen oder sie darauf bzw. in der Nähe abstellen.

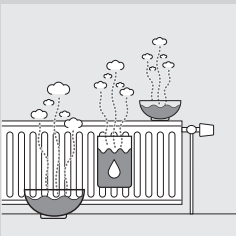

Elektromagnetische Felder

Dieses Philips Gerät erfüllt sämtliche Normen bezüglich elektromagnetischer Felder (EMF). Nach aktuellen wissenschaftlichen Erkenntnissen ist das Gerät sicher im Gebrauch, sofern es ordnungsgemäß und entsprechend den Anweisungen in dieser Bedienungsanleitung gehandhabt wird.

Für den Gebrauch vorbereiten

Schlauch

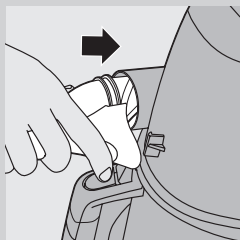

- 1 Um den Schlauch anzuschließen, schieben Sie ihn fest in das Gerät. Er rastet hörbar ein.

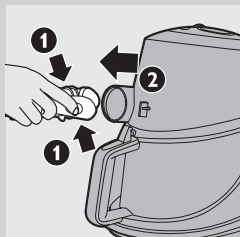

- 2 Zum Abnehmen drücken Sie die Entriegelungstaste, und ziehen Sie den Schlauch aus dem Gerät.

Teleskoprohr

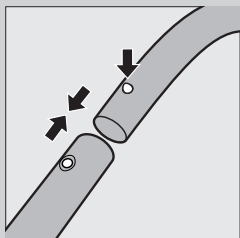

- 1 Um das Rohr mit dem Handgriff des Schlauchs zu verbinden, drücken Sie die Federtaste am Handgriff und stecken Sie den Griff in das Rohr. Lassen Sie die Federtaste in die Öffnung im Rohr einrasten (Sie hören ein Klicken).

- 2 Zum Lösen des Saugrohrs vom Handgriff drücken Sie die Federtaste und ziehen Sie den Griff aus dem Rohr heraus.

Auch die Düsen werden in der gleichen Weise aufgesteckt und abgenommen.

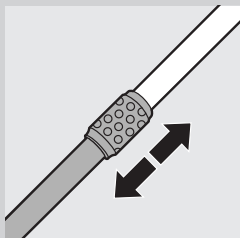

- 3 Stellen Sie das Saugrohr auf die Länge ein, bei der Sie am bequemsten staubsaugen können.

Tri-Active-Düse (nur bestimmte Gerätetypen)

Die Tri-Active-Düse ist eine Mehrzweckdüse für Teppiche und Hartböden.

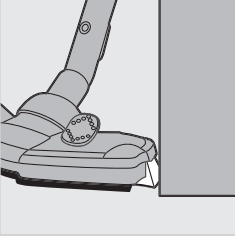

- Die Seitenbürsten erfassen seitlich mehr Staub und Schmutz, so dass Sie besser an Möbeln und anderen Gegenständen entlang saugen können.

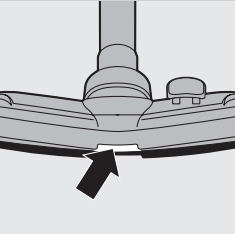

- Über die vorne befindliche Öffnung der Saugdüse können Sie auch größere Schmutzpartikel aufsaugen.

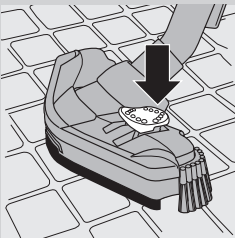

- 1 Drücken Sie zum Saugen von Hartböden den Kippschalter oben auf der Saugdüse mit dem Fuß nach unten.
 - Dadurch tritt der Bürstenstreifen für Hartböden hervor. Gleichzeitig wird das Laufrad angehoben, wodurch ein Verkratzen des Bodens verhindert und die Beweglichkeit des Staubsaugers erhöht wird.

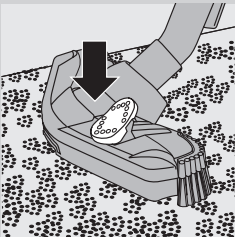

- 2 Drücken Sie den Kippschalter zum Saugen von Textilböden in die andere Richtung.
 - Der Bürstenstreifen wird wieder im Gehäuse der Saugdüse versenkt, dabei tritt automatisch das Laufrad heraus.

Kombi-Düse (nur bestimmte Gerätetypen)

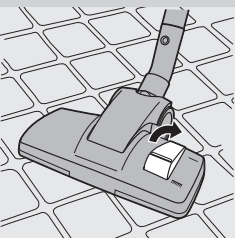

Mit der Kombi-Düse können Sie harte und weiche Böden saugen.

- 1 Drücken Sie zum Saugen von Hartböden den Kippschalter oben auf der Saugdüse mit dem Fuß nach unten.
 - Dadurch tritt der Bürstenstreifen aus dem Gehäuse hervor.

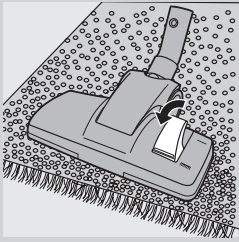

- 2 Drücken Sie den Kippschalter zum Saugen von Textilböden in die andere Richtung.
Der Bürstenstreifen wird wieder im Gehäuse der Saugdüse versenkt.

Fugendüse, kleine Saugdüse und kleine Bürste

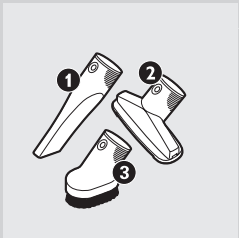

- 1 Stecken Sie die Fugendüse (1), die kleine Saugdüse (nur bestimmte Gerätetypen) (2) oder die kleine Bürste (3) direkt auf den Handgriff oder das Saugrohr.

Zubehörbrücke

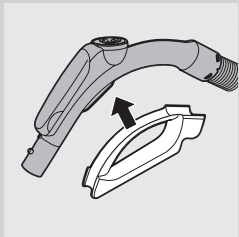

- 1 Klemmen Sie die Zubehörhalterung an den Handgriff.
- 2 Klemmen Sie zwei Zubehörteile an die Zubehörhalterung:

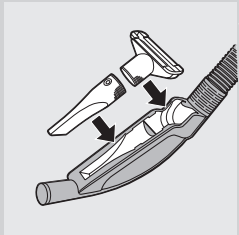

- Fugendüse und kleine Saugdüse

Hinweis: Überprüfen Sie, dass die Ansaugöffnung der kleinen Düse nicht in Richtung der Halterung zeigt.

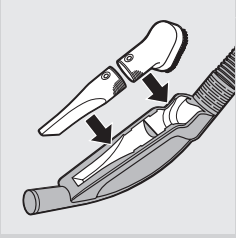

- Fugendüse und kleine Bürste.

Hinweis: Überprüfen Sie, dass die Ansaugöffnung der kleinen Bürste in Richtung der Halterung zeigt.

Das Gerät benutzen

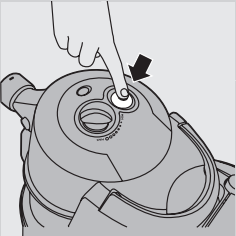

- 1** Ziehen Sie das Netzkabel aus dem Gerät, und stecken Sie den Stecker in eine Steckdose.

- 2** Drücken Sie zum Einschalten den Ein-/Ausschalter auf der Oberseite des Geräts.

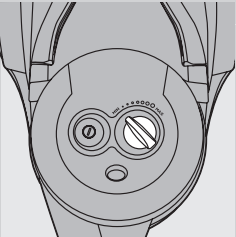

- 3** Sie können die Saugleistung während des Staubsaugens mit dem Saugleistungsregler auf dem Gerät einstellen.

- Saugen Sie sehr stark verschmutzte Teppiche und Hartböden bei maximaler Saugleistung.
- Verwenden Sie minimale Saugleistung zum Absaugen von Vorhängen, Tischläufern usw.

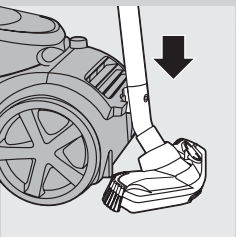

- 4** Wenn Sie eine kleine Saugpause machen möchten, können Sie das Saugrohr ganz bequem parken, indem Sie die Leiste an der Saugdüse in den dafür vorgesehenen Parkschlitz stecken.

Aufbewahrung

- 1** Schalten Sie das Gerät aus, und ziehen Sie den Netzstecker aus der Steckdose.

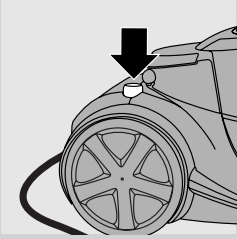

2 Drücken Sie die Kabelaufwicklungstaste, um das Netzkabel aufzuwickeln.

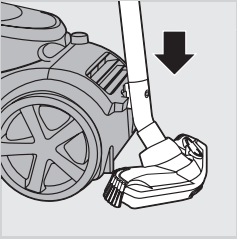

3 Stecken Sie die Leiste an der Düse in den dafür vorgesehenen Parkschlitz, um die Düse am Gerät festzumachen. Stellen Sie den Staubsauger waagrecht ab, so dass alle Räder Bodenkontakt haben.

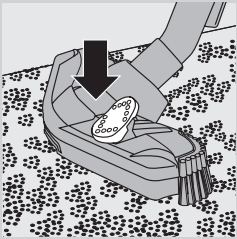

4 Bringen Sie die Tri-Active-Düse in die Teppichposition, wenn Sie das Gerät wegstellen. Achten Sie dabei auch darauf, dass sich die Seitenbürsten nicht verbiegen.

Den Staubbehälter leeren

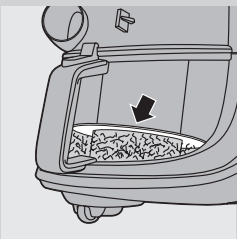

Ziehen Sie vor dem Entleeren des Staubbehälters stets den Netzstecker aus der Steckdose.

Der Staubbehälter ist nicht spülmaschinenfest.

- Entleeren Sie den Staubbehälter, wenn der Staub die runde Scheibe des Filtergehäuses erreicht hat.

1 Schalten Sie das Gerät aus und entfernen Sie den Schlauch.

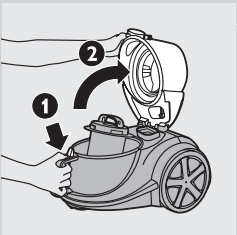

2 Drücken Sie die Entriegelungstaste auf dem Staubbehältergriff um den Gehäusedeckel zu öffnen (1). Schwenken Sie den Deckel auf (2).

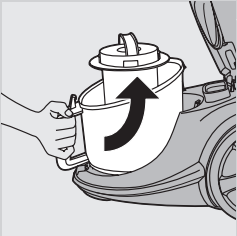

3 Heben Sie den Behälter aus dem Gerät.

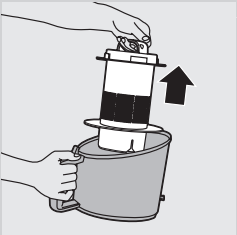

4 Halten Sie den Staubbehälter über eine Mülltonne, und nehmen Sie das Filtergehäuse heraus. Entleeren Sie den Behälter.

5 Reinigen Sie den Staubbehälter bei Bedarf mit kaltem Leitungswasser und etwas Geschirrspülmittel.

6 Setzen Sie das Filtergehäuse wieder in den Staubbehälter und diesen wieder in das Gerät ein.

7 Schließen Sie den Deckel, bis er hörbar einrastet.

Setzen Sie das Filtergehäuse stets wieder in den Staubbehälter ein, ansonsten kann das Gerät nicht eingeschaltet werden.

Reinigung und Wartung der Filter

Ziehen Sie stets den Netzstecker aus der Steckdose, bevor Sie die Filter reinigen oder auswechseln.

Filter und Filtergehäuse sind nicht spülmaschinenfest.

Filter

Reinigen Sie den Filter alle 2 Monate.

1 Schalten Sie das Gerät aus und entfernen Sie den Schlauch.

2 Drücken Sie die Entriegelungstaste auf dem Staubbehältergriff um den Gehäusedeckel zu öffnen (1). Schwenken Sie den Deckel auf (2).

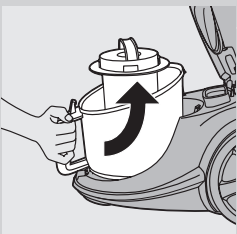
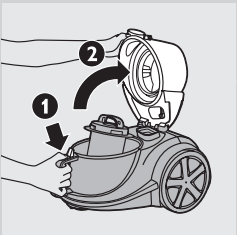

3 Heben Sie den Behälter aus dem Gerät.

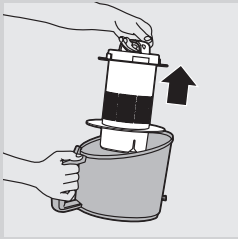

4 Nehmen Sie das Filtergehäuse aus dem Behälter.

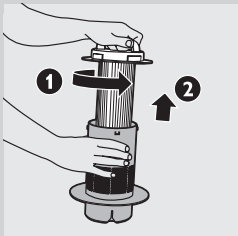

5 Drehen Sie den Griff auf der Oberseite des Filtergehäuses entgegen dem Uhrzeigersinn (1) und ziehen Sie den Filter aus dem Gehäuse (2).

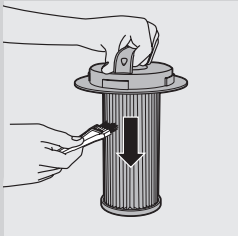

6 Reinigen Sie den Filter mit der mitgelieferten Bürste, indem Sie die Filterrippen von oben nach unten abbürsten.

Verwenden Sie zu diesem Zweck nur die mitgelieferte Bürste. Andere Bürsten könnten den Filter beschädigen.

7 Sollte sich an der Innenseite des Gehäuses Staub abgesetzt haben, entleeren Sie es über einem Mülleimer.

8 Reinigen Sie das Filtergehäuse bei Bedarf mit kaltem Leitungswasser und etwas Geschirrspülmittel.

9 Wenn Sie den Filter waschen möchten, spülen Sie ihn gründlich mit Wasser ganz ohne Zusätze aus. Verwenden Sie dazu weder Seife noch Geschirrspülmittel oder andere Reinigungsmittel. Lassen Sie den Filter vollständig durchtrocknen, bevor Sie ihn wieder in das Gehäuse einsetzen.

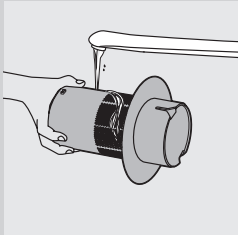

10 Setzen Sie den Filter wieder in das Gehäuse und drehen Sie den Griff im Uhrzeigersinn, bis der Filter richtig einrastet.

Achten Sie darauf, dass der Filter fest im Gehäuse sitzt.

11 Setzen Sie das Filtergehäuse mit dem Filter wieder in den Staubbehälter.

Motorschutzfilter

Reinigen Sie den Motorschutz-Dauerfilter jedes Mal, wenn Sie den Filterbehälter reinigen.

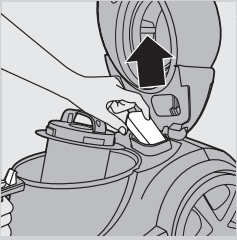

- 1 Nehmen Sie den Motorschutzfilter aus dem Gerät und reinigen Sie ihn, indem Sie ihn über eine Mülltonne halten und den Staub herausklopfen.

Ist der Motorschutzfilter stark verschmutzt, können Sie ihn auch unter fließendem kaltem Wasser abspülen.

Verwenden Sie zum Reinigen des Motorschutzfilters kein Geschirrspülmittel oder andere Reinigungsmittel!

- 2 Drücken Sie den sauberen Filter wieder fest in das Filterfach, damit er dort richtig sitzt.

Super-Clean-Air-Filter, Super-Clean-Air-HEPA-12-Filter oder Ultra-Clean-Air-HEPA-13-Filter

Dieses Gerät ist entweder mit dem Super-Clean-Air-Filter, dem Super-Clean-Air-HEPA 12-Filter oder dem Ultra-Clean-Air-HEPA-13-Filter ausgestattet. Diese Filter befinden sich am rückwärtigen Ende des Staubsaugers.

Hinweis: Um die optimale Staubaufnahme und Leistung des Staubsaugers zu gewährleisten, ersetzen Sie den Filter immer durch einen Original Philips-Filter des richtigen Typs (siehe "Zubehör bestellen").

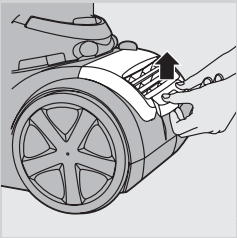

Super-Clean-Air-Filter

Der Super-Clean-Air-Filter filtert mithilfe seiner elektrostatisch geladenen Fasern einen hohen Anteil kleinster Partikel aus der Abluft. Tauschen Sie den Super Clean-Luftfilter alle 6 Monate gegen einen neuen aus. Dieser Filter ist nicht abwaschbar.

- 1 Nehmen Sie das Filtergitter ab.
- 2 Nehmen Sie den alten Filter heraus.
- 3 Setzen Sie den neuen Filter in das Gerät ein.

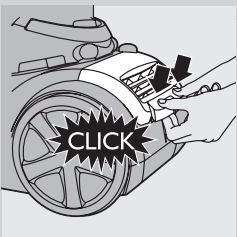
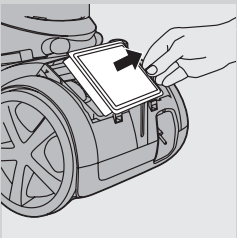

- 4 Stecken Sie den oberen Rand des Filtergitters wieder auf und drücken Sie die unteren Kanten ein, bis sie hörbar einrasten.

Super Clean Air HEPA 12-Filter

Der Super-Clean-Air-HEPA-12-Filter kann 99,5 % aller Staubteilchen bis zu einer Größe von 0,0003 mm aus der Abluft herausfiltern. Dies betrifft nicht nur normale Hausstaubpartikel, sondern auch gesundheitsschädigende mikroskopisch kleine Schädlinge wie Hausstaubmilben und deren Exkremente, die bekannte Auslöser für Atemwegsallergien sind. Tauschen Sie den Super Clean Air HEPA 12-Filter alle 6 Monate gegen einen neuen aus. Dieser Filter ist nicht abwaschbar.

Um den Super-Clean-Air-HEPA-12-Filter auszutauschen befolgen Sie die Schritte 1 bis 4 des Abschnitts 'Super-Clean-Air-Filter' weiter oben.

Abwaschbarer Ultra-Clean-Air-HEPA-13-Filter

Der Super-Clean-Air-HEPA-13-Filter kann 99,95 % aller Staubteilchen bis zu einer Größe von 0,0003 mm aus der Abluft herausfiltern. Dies betrifft nicht nur normale Hausstaubpartikel, sondern auch gesundheitsschädigende mikroskopisch kleine Schädlinge wie Hausstaubmilben und deren Exkremente, die bekannte Auslöser für Atemwegsallergien sind. Reinigen Sie den abwaschbaren Ultra-Clean-Air-HEPA-13-Filter alle 6 Monate. Sie können den abwaschbaren Ultra-Clean-Air-HEPA-13-Filter max. viermal reinigen. Tauschen sie den Filter nach der vierten Reinigung aus.

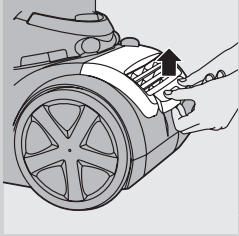

1 Nehmen Sie das Filtergitter ab.

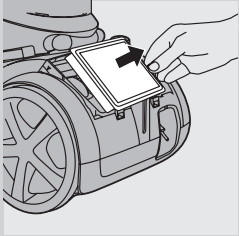

2 Nehmen Sie den abwaschbaren HEPA-13-Filter heraus.

3 Waschen Sie die Seite mit den Falten des HEPA-13-Filters unter heißem, langsam fließendem Wasser ab.

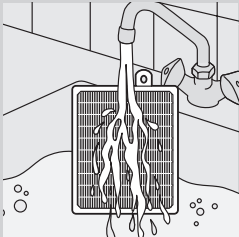

- Halten Sie den Filter so, dass die Seite mit den Falten nach oben zeigt und das Wasser parallel zu den Falten fließt. Halten Sie den Filter in so einem Winkel, dass das Wasser den Schmutz aus den Falten spült.

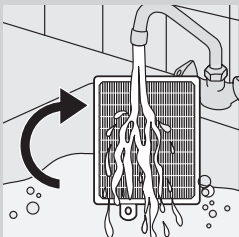

- Drehen Sie den Filter um 180°, und lassen sie das Wasser nun entlang der Falten in die entgegengesetzte Richtung fließen.
- Fahren Sie mit diesem Vorgang fort, bis der Filter sauber ist.

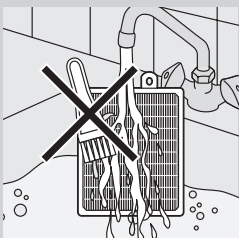

Reinigen Sie den abwaschbaren Filter niemals mit einer Bürste.

Hinweis: Durch das Reinigen wird zwar die ursprüngliche Farbe des Filters nicht wieder hergestellt, wohl aber dessen Filtrierleistung.

4 Schütteln Sie das Wasser sorgfältig von der Oberfläche des Filters ab. Lassen Sie den Filter mindestens zwei Stunden trocknen, bevor Sie ihn wieder in den Staubsauger einsetzen.

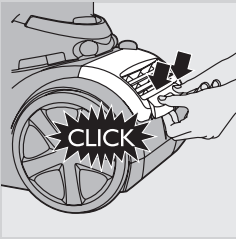

- 5** Setzen Sie den Filter wieder in das Gerät ein. Stecken Sie den oberen Rand des Filtergitters wieder auf und drücken Sie die unteren Kanten ein, bis sie hörbar einrasten.

Zubehör bestellen

Sollten Sie Schwierigkeiten bei der Beschaffung von Filtern oder anderem Zubehör für diesen Staubsauger haben, wenden Sie sich bitte an das Philips Service-Center in Ihrem Land. Beachten Sie auch die Angaben in der internationalen Garantieschrift.

- Philips Staubfilter sind unter der Service-Nr. 4322 005 17520 erhältlich.
- Super-Clean-Air-Filter sind unter der Typennummer FC8030 erhältlich.
- Nicht abwaschbare Super-Clean-Air-HEPA 12-Filter sind unter der Typennummer FC8031 erhältlich.
- Abwaschbare Ultra-Clean-Air-HEPA-13-Filter sind unter der Typennummer FC8038 erhältlich.

Umweltschutz



- Werfen Sie das Gerät am Ende seiner Lebensdauer nicht in den normalen Hausmüll, sondern bringen Sie es zum Recycling zu einer offiziellen Sammelstelle. Auf diese Weise tragen Sie zum Umweltschutz bei.

Garantie und Kundendienst

Benötigen Sie weitere Informationen oder treten Probleme auf, wenden Sie sich bitte an Ihren Philips Händler, oder setzen Sie sich mit einem Philips Service-Center in Ihrem Land in Verbindung (Telefonnummer siehe Garantieschrift). Besuchen Sie auch die Philips Website www.philips.com. Sie können auch direkt die Service-Abteilung von Philips Domestic Appliances and Personal Care BV kontaktieren.

Fehlerbehebung

In diesem Kapitel sind die häufigsten Probleme aufgeführt, die beim Gebrauch Ihres Geräts auftreten können. Sollten Sie ein Problem mithilfe der nachstehenden Informationen nicht beheben können, wenden Sie sich bitte an das Philips Service Center in Ihrem Land.

1 Die Saugleistung ist unzureichend.

- Überprüfen Sie, ob der Saugleistungsregler auf der höchsten Stufe steht.
- Überprüfen Sie, ob der Filter mit Staub angefüllt ist. Reinigen Sie den Filter wenn nötig.

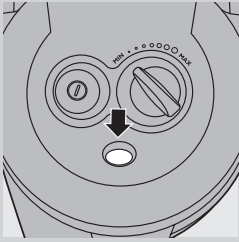

- Überprüfen Sie, ob die anderen Filter gereinigt oder ausgetauscht werden müssen.
- Überprüfen Sie, ob die Warnanzeige ihre Farbe geändert hat. Wenn ja, können Düse, Saugrohr oder Schlauch verstopft sein.

Die Verstopfung können Sie beseitigen, indem Sie – soweit möglich – das Teil verkehrt herum anschließen. Saugen Sie dann in der Gegenrichtung Luft hindurch.

2 Das Gerät lässt sich nicht einschalten.

- Überprüfen Sie, ob das Filtergehäuse mit dem darin befindlichen Filter in den Staubbehälter eingesetzt wurde.

3 Wenn ich meinen Staubsauger verwende, bekomme ich manchmal elektrische Schläge.

Ihr Staubsauger hat sich statisch aufgeladen. Je niedriger die Luftfeuchtigkeit im Raum, desto mehr statische Elektrizität bildet sich am Gerät.

- Um dem entgegen zu wirken, empfehlen wir Ihnen, das Gerät regelmäßig zu entladen, indem Sie mit dem Saugrohr andere metallene Gegenstände wie Tisch- oder Stuhlbeine oder Heizkörper berühren.
- Um dem entgegen zu wirken, empfehlen wir Ihnen, die Luftfeuchtigkeit des Raums zu erhöhen, indem Sie Behälter mit Wasser aufstellen. Sie können diese an Heizkörper hängen oder sie darauf bzw. in der Nähe abstellen.

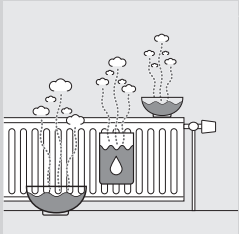

Εισαγωγή

Συγχαρητήρια για την αγορά σας και καλώς ήρθατε στη Philips! Για να επωφεληθείτε πλήρως από την υποστήριξη που παρέχει η Philips, καταχωρήστε το προϊόν σας στην ιστοσελίδα www.philips.com/welcome.

Γενική περιγραφή (Εικ. 1)

- 1 Κυλινδρικό φίλτρο
- 2 Θήκη κυλινδρικού φίλτρου
- 3 Κουμπί απασφάλισης δοχείου συλλογής σκόνης
- 4 Δοχείο συλλογής σκόνης
- 5 Φίλτρο προστασίας του μοτέρ
- 6 Βουρτσάκι καθαρισμού
- 7 Κάλυμμα
- 8 Κουμπί on/off
- 9 Διακόπτης απορροφητικής δύναμης
- 10 Σύνδεση εύκαμπτου σωλήνα
- 11 Λαβή
- 12 Στήριγμα εξαρτημάτων
- 13 Τηλεσκοπικός σωλήνας
- 14 Εξάρτημα για γωνίες
- 15 Εξάρτημα για ταπετσαρίες επίπλων (μόνο σε συγκεκριμένους τύπους)
- 16 Εξάρτημα βούρτσας
- 17 Πέλασμα πολλαπλών χρήσεων (μόνο σε συγκεκριμένους τύπους)
- 18 Διακόπτης για ρυθμίσεις χαλιών/σκληρών δαπέδων
- 19 Πέλασμα Tri-Active (μόνο σε συγκεκριμένους τύπους)
- 20 Κουμπί περιτύλιξης καλωδίου
- 21 Φίλτρο Super Clean Air, φίλτρο Super Clean Air HEPA 12 ή φίλτρο Ultra Clean Air HEPA 13
- 22 Γρίλια φίλτρου
- 23 Σχισμή παρκάριατος

Σημαντικό

Διαβάστε αυτό το εγχειρίδιο χρήσης προσεκτικά πριν χρησιμοποιήσετε τη συσκευή και φυλάξτε το για μελλοντική αναφορά.

Κίνδυνος

- Μην απορροφάτε ποτέ νερό ή οποιοδήποτε άλλο υγρό. Μην απορροφάτε ποτέ εύφλεκτες ουσίες ούτε στάχτες, εάν δεν έχουν πρώτα κρυώσει.

Προειδοποίηση

- Ελέγξτε εάν η τάση που αναγράφεται στη συσκευή αντιστοιχεί στην τοπική τάση ρεύματος προτού συνδέσετε τη συσκευή.
- Μην χρησιμοποιείτε τη συσκευή εάν το φισ, το καλώδιο ή η ίδια η συσκευή έχει υποστεί φθορά.
- Εάν το καλώδιο υποστεί φθορά, θα πρέπει να αντικατασταθεί από ένα κέντρο σέρβις εξουσιοδοτημένο από τη Philips ή από εξίσου εξειδικευμένα άτομα προς αποφυγή κινδύνου.
- Αυτή η συσκευή δεν προορίζεται για χρήση από άτομα (συμπεριλαμβανομένων των παιδιών) με περιορισμένες σωματικές,

αισθητήριες ή διανοητικές ικανότητες ή από άτομα χωρίς εμπειρία και γνώση, εκτός και εάν τη χρησιμοποιούν υπό επιτήρηση ή έχουν λάβει οδηγίες σχετικά με τη χρήση της συσκευής από άτομο υπεύθυνο για την ασφάλειά τους.

- Τα παιδιά θα πρέπει να επιβλέπονται προκειμένου να διασφαλιστεί ότι δεν θα παίζουν με τη συσκευή.
- Μην στρέψετε τον εύκαμπτο σωλήνα, τον άκαμπτο/τηλεσκοπικό σωλήνα ή οποιοδήποτε άλλο εξάρτημα στα μάτια ή τα αυτιά σας και μην τον βάζετε στο στόμα σας όταν είναι συνδεδεμένος στην ηλεκτρική σκούπα και η ηλεκτρική σκούπα είναι ενεργοποιημένη.

Προσοχή

- Μην απορροφάτε μεγάλα αντικείμενα, γιατί μπορεί να προκληθεί παρακώλυση της διόδου του αέρα μέσα από τον άκαμπτο ή τον εύκαμπτο σωλήνα.
- Όταν χρησιμοποιείτε την ηλεκτρική σκούπα για να απορροφήσετε στάχτη, ψιλή άμμο, ασβέστη, τσιμεντόσκονη και παρόμοιες ουσίες, οι πόροι του κυλινδρικού φίλτρου φράσσονται. Εάν παρατηρήσετε σημαντική μείωση της απορροφητικής δύναμης, καθαρίστε το κυλινδρικό φίλτρο.
- Η απορρόφηση μεγάλων αντικειμένων μπορεί να προκαλέσει παρακώλυση της διόδου του αέρα μέσα από τον άκαμπτο ή τον εύκαμπτο σωλήνα. Σε αυτή την περίπτωση, η ένδειξη μπλοκαρίσματος γίνεται κόκκινη υποδεικνύοντας ότι υπάρχει κάποιο εμπόδιο που πρέπει να απομακρυνθεί.
- Μην χρησιμοποιείτε ποτέ τη συσκευή χωρίς το φίλτρο προστασίας του μοτέρ καθώς φθείρεται το μοτέρ και μειώνεται η διάρκεια ζωής της συσκευής.
- Να χρησιμοποιείτε μόνο το κυλινδρικό φίλτρο της Philips που παρέχεται με τη συσκευή.
- Κατά τη διάρκεια του σκουπίσματος, ιδιαίτερα σε δωμάτια με χαμηλά επίπεδα υγρασίας αέρα, η ηλεκτρική σας σκούπα δημιουργεί στατικό ηλεκτρισμό. Σαν αποτέλεσμα, μπορεί να αισθανθείτε τον ηλεκτρισμό όταν αγγίζετε τον άκαμπτο σωλήνα ή άλλα μεταλλικά μέρη της ηλεκτρικής σκούπας σας. Αυτός ο ηλεκτρισμός δεν είναι επιβλαβής ούτε για εσάς ούτε για τη συσκευή. Για να μειώσετε αυτή την ενόχληση, σας συμβουλεύουμε:
 - 1 να αποφορτίζετε τη συσκευή ακουμπώντας συχνά τον άκαμπτο σωλήνα σε άλλα μεταλλικά αντικείμενα στο δωμάτιο (για παράδειγμα στα πόδια ενός τραπέζιου ή μιας καρέκλας, στο καλοριφέρ κ.λπ.),
 - 2 να αυξάνετε το επίπεδο υγρασίας του αέρα τοποθετώντας νερό στο δωμάτιο. Για παράδειγμα, μπορείτε να κρεμάσετε δοχεία με νερό από τα καλοριφέρ σας ή να τοποθετήσετε μπολ με νερό επάνω ή κοντά στα καλοριφέρ σας.

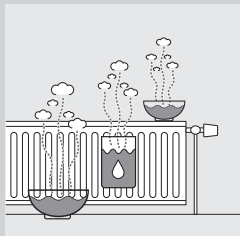

Ηλεκτρομαγνητικά Πεδία (EMF)

Η συγκεκριμένη συσκευή της Philips συμμορφώνεται με όλα τα πρότυπα που αφορούν τα ηλεκτρομαγνητικά πεδία (EMF). Εάν γίνει σωστός χειρισμός και σύμφωνα με τις οδηγίες του παρόντος εγχειριδίου χρήσης, η συσκευή είναι ασφαλής στη χρήση βάσει των επιστημονικών αποδείξεων που είναι διαθέσιμες μέχρι σήμερα.

Εύκαμπτος σωλήνας

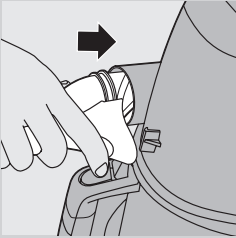

- 1 Για να συνδέσετε τον εύκαμπτο σωλήνα, σπρώξτε τον σταθερά μέσα στη συσκευή ('κλικ').

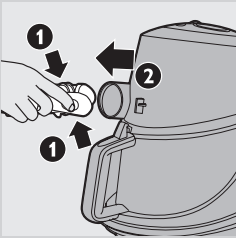

- 2 Για να αποσυνδέσετε τον εύκαμπτο σωλήνα, πιέστε το κουμπί απασφάλισης και τραβήξτε τον εύκαμπτο σωλήνα από τη συσκευή.

Τηλεσκοπικός σωλήνας

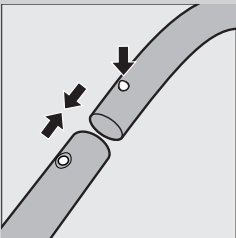

- 1 Για να συνδέσετε τον άκαμπτο σωλήνα στη λαβή του εύκαμπτου σωλήνα, πιέστε το κουμπί κλειδώματος με ελατήριο που βρίσκεται στη λαβή και εισαγάγετε τη λαβή μέσα στον άκαμπτο σωλήνα. Προσαρμόστε το κουμπί κλειδώματος με ελατήριο μέσα στο άνοιγμα του άκαμπτου σωλήνα ('κλικ').

- 2 Για να αποσυνδέσετε τον άκαμπτο σωλήνα από τη λαβή, πιέστε το κουμπί κλειδώματος με ελατήριο και τραβήξτε τη λαβή από τον άκαμπτο σωλήνα.

Χρησιμοποιήστε την ίδια μέθοδο για να συνδέσετε και να αποσυνδέσετε το πέλμα.

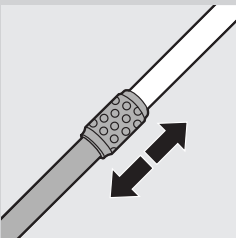

- 3 Προσαρμόστε τον άκαμπτο σωλήνα στο μήκος που σας βολεύει κατά τη διάρκεια του σκουπίσματος.

Πέλμα Tri-Active (μόνο σε συγκεκριμένους τύπους)

Το πέλμα Tri-Active είναι ένα πέλμα πολλαπλών χρήσεων για χαλιά και σκληρά δάπεδα.

- Οι πλαϊνές βούρτσες συλλέγουν περισσότερη σκόνη και βρομιά στα πλαϊνά μέρη του πέλματος και σας επιτρέπουν καλύτερο καθαρισμό κατά μήκος των επίπλων ή άλλων εμποδίων.

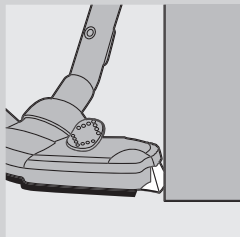

- Το άνοιγμα στο μπροστινό μέρος του πέλματος σας επιτρέπει την απορρόφηση μεγαλύτερων σωματιδίων.

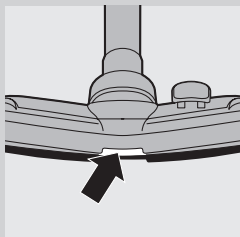

- 1** Για να καθαρίσετε σκληρά δάπεδα, πιάστε το διακόπτη στο επάνω μέρος του πέλματος με το πόδι σας.
 - ▶ Το βουρτσάκι για τον καθαρισμό σκληρών δαπέδων βγαίνει από την υποδοχή. Ταυτόχρονα, ο τροχός ανασηκώνεται για αποφυγή γρατζουνιών και για αύξηση της ευελιξίας.

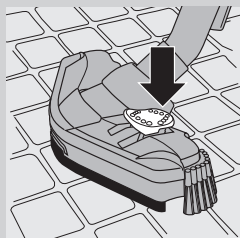

- 2** Για να καθαρίσετε χαλιά, πιάστε ξανά το διακόπτη.
 - ▶ Το βουρτσάκι μπαίνει μέσα στην υποδοχή του πέλματος και ο τροχός χαμηλώνει αυτόματα.

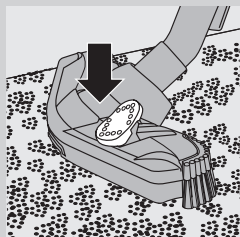

Πέλμα πολλαπλών χρήσεων (μόνο σε συγκεκριμένους τύπους)

Μπορείτε να χρησιμοποιήσετε το πέλμα πολλαπλών χρήσεων σε χαλιά ή σκληρά δάπεδα.



1 Για να καθαρίσετε σκληρά δάπεδα, πιέστε το διακόπτη στο επάνω μέρος του πέλματος με το πόδι σας.

► Το βουρτσάκι για τον καθαρισμό σκληρών δαπέδων βγαίνει από την υποδοχή του πέλματος.

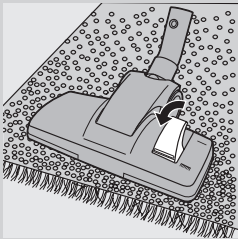

2 Για να καθαρίσετε χαλιά, πιέστε ξανά το διακόπτη.

► Το βουρτσάκι μπαίνει μέσα στην υποδοχή του πέλματος.

Εξάρτημα για γωνίες, εξάρτημα για ταπετσαρίες επίπλων και εξάρτημα βούρτσας



1 Συνδέστε το εξάρτημα για γωνίες (1), το εξάρτημα για ταπετσαρίες επίπλων (μόνο σε συγκεκριμένους τύπους) (2) ή το εξάρτημα βούρτσας (3) απευθείας στη λαβή ή στον άκαμπτο σωλήνα.

Στήριγμα εξαρτημάτων

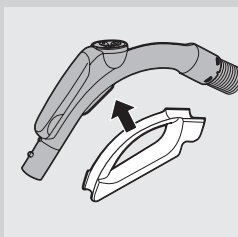

1 Εφαρμόστε το στήριγμα εξαρτημάτων στη λαβή.

2 Εφαρμόστε δύο εξαρτήματα στο στήριγμα εξαρτημάτων:

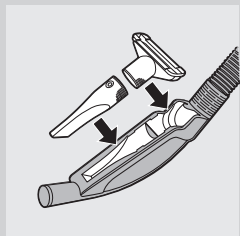

- Εξάρτημα για γωνίες και εξάρτημα για ταπετσαρίες επίπλων.

Σημείωση: Βεβαιωθείτε ότι το άνοιγμα απορρόφησης του εξαρτήματος για ταπετσαρίες επίπλων είναι στραμμένο προς την αντίθετη κατεύθυνση από το στήριγμα.

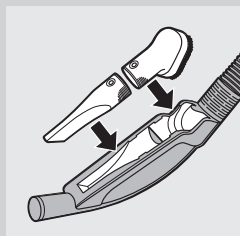

- Εξάρτημα για γωνίες και εξάρτημα βούρτσας.

Σημείωση: Βεβαιωθείτε ότι το άνοιγμα απορρόφησης του εξαρτήματος βούρτσας είναι στραμμένο προς το στήριγμα.

Χρήση της συσκευής

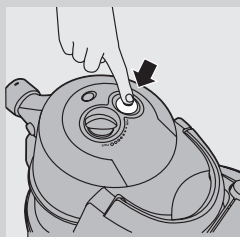

- 1** Τραβήξτε το καλώδιο από τη συσκευή και συνδέστε το φισ στην πρίζα.

- 2** Πιέστε το κουμπί on/off στο επάνω μέρος της συσκευής για να ενεργοποιήσετε τη συσκευή.

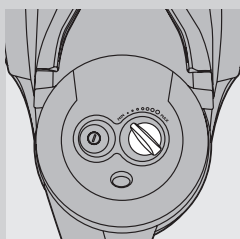

- 3** Κατά τη διάρκεια του σκουπίσματος, μπορείτε να προσαρμόσετε την απορροφητική δύναμη μέσω του κουμπιού στο επάνω μέρος της συσκευής.

- Χρησιμοποιήστε τη μέγιστη απορροφητική δύναμη για να σκουπίσετε πολύ βρόμικα χαλιά και σκληρά δάπεδα.
- Χρησιμοποιήστε την ελάχιστη απορροφητική δύναμη για να σκουπίσετε κουρτίνες, καλύμματα τραπεζιών, κλπ.

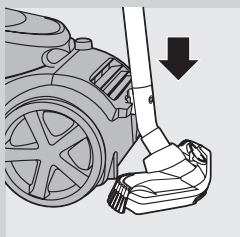

- 4** Εάν θέλετε να διακόψετε για λίγο, εισαγάγετε την προεξοχή του πέλματος μέσα στη σχισμή παρκκαρίσματος προκειμένου να στερεώσετε τον άκαμπτο σωλήνα σε βολική θέση.

Αποθήκευση

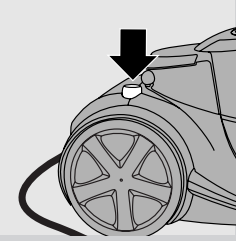

- 1 Απενεργοποιήστε τη συσκευή και αποσυνδέστε το φως από την πρίζα.
- 2 Πιέστε το κουμπί περιτύλιξης καλωδίου για να περιτυλίξετε το καλώδιο.

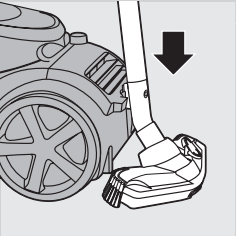

- 3 Εισαγάγετε την προεξοχή του πέλματος μέσα στη σχισμή παρκαρίσματος για να στερεώσετε το πέλμα στη συσκευή. Αποθηκεύστε τη συσκευή σε οριζόντια θέση, με όλους τους τροχούς να αγγίζουν το δάπεδο.

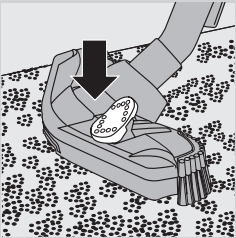

- 4 Θέτετε πάντα το πέλμα Tri-Active στη ρύθμιση για χαλιά, κατά την αποθήκευση του. Επίσης, αποφεύγετε να λυγίζουν οι πλαϊνές βούρτσες.

Αδειασμα του δοχείου συλλογής σκόνης

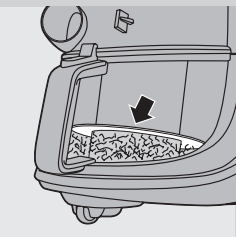

Αποσυνδέετε πάντα τη συσκευή από την πρίζα πριν αδειάσετε το δοχείο συλλογής σκόνης.

Το δοχείο συλλογής σκόνης δεν πλένεται σε πλυντήριο πιάτων.

- Αδειάστε το δοχείο συλλογής σκόνης όταν η στάθμη της σκόνης φτάσει στον στρογγυλό δίσκο της θήκης κυλινδρικού φίλτρου.

- 1 Απενεργοποιήστε τη συσκευή και αφαιρέστε τον εύκαμπτο σωλήνα.
- 2 Πιέστε το κουμπί απασφάλισης στο επάνω μέρος της λαβής του δοχείου συλλογής σκόνης για να απασφαλίσετε το κάλυμμα (1). Ανοίξτε το κάλυμμα προς τα επάνω (2).

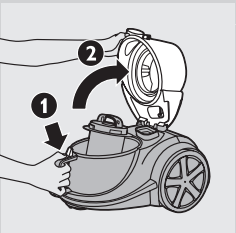

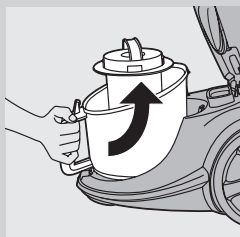

3 Ανασηκώστε το δοχείο συλλογής σκόνης από τη συσκευή.

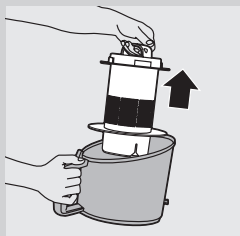

4 Κρατήστε το δοχείο συλλογής σκόνης πάνω από έναν κάδο απορριμμάτων και βγάλτε τη θήκη κυλινδρικού φίλτρου από το δοχείο. Αδειάστε το δοχείο.

5 Εάν θέλετε, μπορείτε να καθαρίσετε το δοχείο συλλογής σκόνης με κρύο νερό βρύσης και λίγο υγρό απορρυπαντικό.

6 Τοποθετήστε ξανά τη θήκη του κυλινδρικού φίλτρου μέσα στο δοχείο συλλογής σκόνης και τοποθετήστε το δοχείο στη συσκευή.

7 Κλείστε καλά το κάλυμμα ('κλικ').

Τοποθετείτε πάντα τη θήκη του κυλινδρικού φίλτρου στο δοχείο συλλογής σκόνης, διαφορετικά δεν ενεργοποιείται η συσκευή.

Καθαρισμός και συντήρηση φίλτρων

Αποσυνδέετε πάντα τη συσκευή από την πρίζα πριν καθαρίσετε ή αντικαταστήσετε τα φίλτρα.

Το κυλινδρικό φίλτρο και η θήκη του κυλινδρικού φίλτρου δεν πλένονται στο πλυντήριο πιάτων.

Κυλινδρικό φίλτρο

Καθαρίζετε το κυλινδρικό φίλτρο κάθε 2 μήνες.

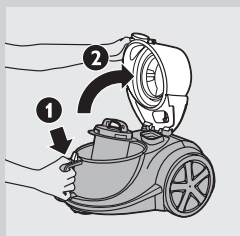

1 Απενεργοποιήστε τη συσκευή και αφαιρέστε τον εύκαμπτο σωλήνα.

2 Πιέστε το κουμπί απασφάλισης στο επάνω μέρος της λαβής του δοχείου συλλογής σκόνης για να απασφαλίσετε το κάλυμμα (1). Ανοίξτε το κάλυμμα προς τα επάνω (2).

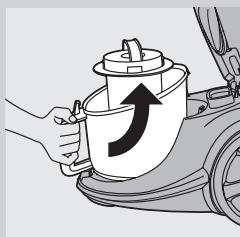

3 Ανασηκώστε το δοχείο συλλογής σκόνης από τη συσκευή.



- 4** Ανασηκώστε τη θήκη του κυλινδρικού φίλτρου από το δοχείο συλλογής.

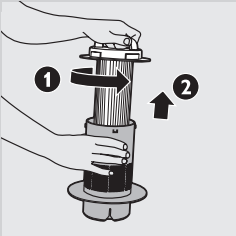

- 5** Γυρίστε τη λαβή που βρίσκεται πάνω στη θήκη κυλινδρικού φίλτρου αριστερόστροφα (1) και ανασηκώστε το κυλινδρικό φίλτρο από τη θήκη (2).

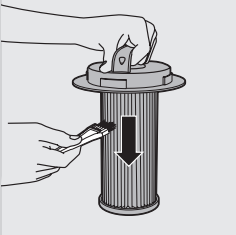

- 6** Καθαρίστε το κυλινδρικό φίλτρο και τη θήκη με τη βούρτσα που παρέχεται. Βουρτσίστε από την κορυφή του φίλτρου προς τα κάτω κατά μήκος των ραβδώσεών του.

Χρησιμοποιείτε μόνο τη βούρτσα που παρέχεται. Άλλες βούρτσες μπορεί να προκαλέσουν φθορά στο κυλινδρικό φίλτρο.

- 7** Εάν υπάρχει ακαθαρσία στο εσωτερικό της θήκης, αδειάστε τη θήκη πάνω από έναν κάδο απορριμμάτων.

- 8** Εάν θέλετε, μπορείτε να καθαρίσετε τη θήκη του κυλινδρικού φίλτρου με κρύο νερό βρύσης και λίγο υγρό απορρυπαντικό.

- 9** Εάν θέλετε να καθαρίσετε το κυλινδρικό φίλτρο, χρησιμοποιήστε μόνο νερό. Μην χρησιμοποιείτε σαπούνι, υγρό απορρυπαντικό ή άλλο απορρυπαντικό για να καθαρίσετε το φίλτρο. Αφήστε το κυλινδρικό φίλτρο να στεγνώσει εντελώς πριν το τοποθετήσετε ξανά στη θήκη.

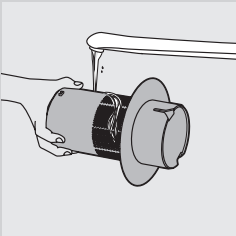

- 10** Τοποθετήστε το κυλινδρικό φίλτρο μέσα στη θήκη και γυρίστε τη λαβή δεξιόστροφα μέχρι το φίλτρο να ασφαλίσει στη θέση του. Βεβαιωθείτε ότι το κυλινδρικό φίλτρο έχει στερεωθεί σωστά στη θήκη.

- 11** Τοποθετήστε τη θήκη με το κυλινδρικό φίλτρο στο δοχείο συλλογής σκόνης.

Φίλτρο προστασίας του μοτέρ

Καθαρίζετε το μόνιμο φίλτρο προστασίας του μοτέρ κάθε φορά που καθαρίζετε τη θήκη του κυλινδρικού φίλτρου.

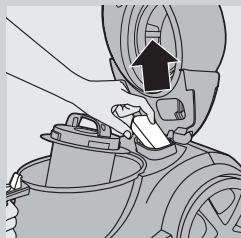

- 1** Αφαιρέστε το φίλτρο προστασίας του μοτέρ από τη συσκευή και καθαρίστε το χτυπώντας το ελαφρά πάνω από έναν κάδο απορριμμάτων.

Εάν το φίλτρο προστασίας του μοτέρ είναι πολύ βρώμικο, μπορείτε επίσης να το ξεπλύνετε με κρύο νερό βρύσης.

Μην χρησιμοποιείτε υγρό απορρυπαντικό ή οποιαδήποτε άλλη καθαριστική ουσία για τον καθαρισμό του φίλτρου προστασίας του μοτέρ.

- 2** Πιέστε σταθερά το καθαρό φίλτρο μέσα στη θήκη του έτσι ώστε να διασφαλίσετε τη σωστή τοποθέτησή του.

Φίλτρο Super Clean Air, φίλτρο Super Clean Air HEPA 12 ή φίλτρο Ultra Clean Air HEPA 13

Η συσκευή αυτή διαθέτει φίλτρο Super Clean Air ή φίλτρο Super Clean Air HEPA 12 ή φίλτρο Ultra Clean Air HEPA 13. Αυτά τα φίλτρα βρίσκονται στο πίσω μέρος της συσκευής.

Σημείωση: Για να εξασφαλίσετε βέλτιστη συγκράτηση της σκόνης και απόδοση της ηλεκτρικής σκούπας, αντικαθιστάτε πάντα το φίλτρο με ένα γνήσιο φίλτρο Philips σωστού τύπου (δείτε το κεφάλαιο 'Παραγγελία εξαρτημάτων').

Φίλτρο Super Clean Air

Το φίλτρο Super Clean Air φιλτράρει ένα μεγάλο μέρος των μικρότερων σωματιδίων από τον αέρα εξαγωγής μέσω των ηλεκτροστατικά φορτισμένων ινών του.

Αντικαθιστάτε το φίλτρο Super Clean Air κάθε έξι μήνες. Αυτό το φίλτρο δεν πλένεται.

- 1** Αφαιρέστε τη γρίλια του φίλτρου.
- 2** Αφαιρέστε το παλιό φίλτρο.
- 3** Τοποθετήστε το καινούριο φίλτρο στη συσκευή.

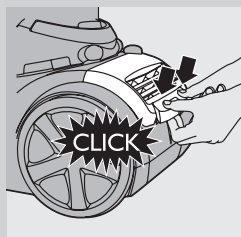
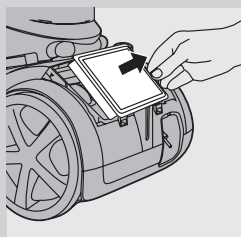
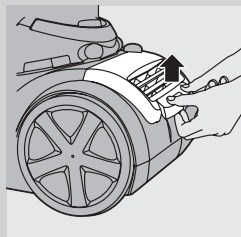

- 4** Επανατοποθετήστε το επάνω μέρος της γρίλιας και πιέστε τις κάτω γωνίες μέχρι να ασφαλισουν στη θέση τους ('κλικ').

Φίλτρο Super Clean Air HEPA 12

Το φίλτρο Super Clean Air HEPA 12 μπορεί να αφαιρέσει το 99,5% όλων των σωματιδίων μεγέθους έως και 0,0003 χιλ. από τον αέρα εξαγωγής. Στα σωματίδια αυτά περιλαμβάνονται όχι μόνο η κανονική οικιακή σκόνη, αλλά και επιβλαβή μικροσκοπικά ζώδια όπως τα ακάρεα

σκόνης και τα περιττώματά τους, τα οποία αποτελούν πασίγνωστες αιτίες αναπνευστικών αλλεργιών. Αντικαθιστάτε το φίλτρο Super Clean Air HEPA 12 κάθε έξι μήνες. Αυτό το φίλτρο δεν πλένεται.

Για να αντικαταστήσετε το φίλτρο Super Clean Air HEPA 12, ακολουθήστε τα βήματα 1-4 της ενότητας 'Φίλτρο Super Clean Air' παραπάνω.

Πλενόμενο φίλτρο Ultra Clean Air HEPA 13

Το φίλτρο Ultra Clean Air HEPA 13 μπορεί να αφαιρέσει το 99,95% όλων των σωματιδίων μεγέθους έως και 0,0003 χιλ. από τον αέρα εξαγωγής. Στα σωματίδια αυτά περιλαμβάνονται όχι μόνο η κανονική οικιακή σκόνη, αλλά και επιβλαβή μικροσκοπικά ζώδια όπως τα ακάρεα σκόνης και τα περιττώματά τους, τα οποία αποτελούν πασίγνωστες αιτίες αναπνευστικών αλλεργιών.

Καθαρίζετε το πλενόμενο φίλτρο Ultra Clean Air HEPA 13 κάθε έξι μήνες. Μπορείτε να καθαρίσετε το πλενόμενο φίλτρο Ultra Clean Air HEPA 13 έως 4 φορές. Αντικαταστήστε το φίλτρο μετά από 4 πλύσεις.

1 Αφαιρέστε τη γρίλια του φίλτρου.

2 Αφαιρέστε το πλενόμενο φίλτρο HEPA 13.

3 Ξεπλύνετε την πλευρά με τις πτυχώσεις του φίλτρου HEPA 13 με ζεστό νερό βρύσης μικρής πίεσης.

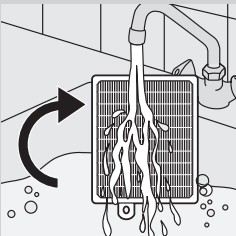
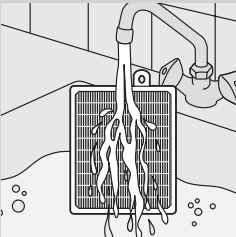
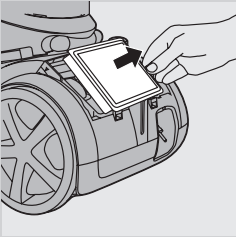
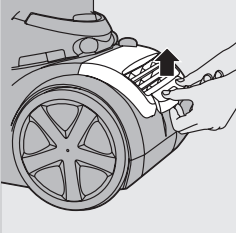

- Κρατήστε το φίλτρο με τέτοιο τρόπο ώστε η πλευρά με τις πτυχώσεις να έχει φορά προς τα επάνω και το νερό να τρέχει παράλληλα με τις πτυχώσεις. Κρατήστε το φίλτρο σε γωνία ώστε το νερό να ξεπλένει τη βρομιά μέσα από τις πτυχώσεις.

- Γυρίστε το φίλτρο 180° και αφήστε το νερό να τρέξει κατά μήκος των πτυχώσεων στην αντίθετη κατεύθυνση.
- Συνεχίστε αυτή τη διαδικασία μέχρι το φίλτρο να καθαρίσει.

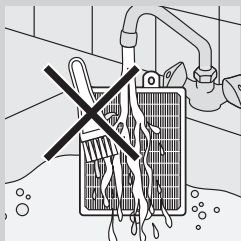

Μην καθαρίζετε ποτέ το πλενόμενο φίλτρο με βούρτσα.

Σημείωση: Ο καθαρισμός δεν επαναφέρει το αρχικό χρώμα του φίλτρου, αποκαθιστά όμως την ισχύ φιλτραρίσματος.

- 4** Τινάζτε προσεκτικά το νερό από την επιφάνεια του φίλτρου. Αφήστε το φίλτρο να στεγνώσει για τουλάχιστον 2 ώρες προτού το τοποθετήσετε ξανά στην ηλεκτρική σκούπα.

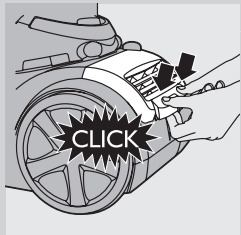

- 5** Τοποθετήστε ξανά το φίλτρο στη συσκευή. Τοποθετήστε ξανά το επάνω μέρος της γρίλιας του φίλτρου και πιέστε τις κάτω γωνίες μέχρι να εφαρμόσουν στη θέση τους ('κλικ').

Παραγγελία εξαρτημάτων

Εάν αντιμετωπίσετε δυσκολίες στην ανεύρεση φίλτρων ή άλλων εξαρτημάτων για τη συσκευή, επικοινωνήστε με το Κέντρο Εξυπηρέτησης Καταναλωτών της Philips στη χώρα σας ή συμβουλευτείτε το φυλλάδιο διεθνούς εγγύησης.

- Τα κυλινδρικά φίλτρα της Philips διατίθενται με αρ. σέρβις 4322 005 17520.
- Τα φίλτρα Super Clean Air διατίθενται υπό τον τύπο FC8030.
- Τα μη πλενόμενα φίλτρα Super Clean Air HEPA 12 διατίθενται υπό τον τύπο FC8031.
- Τα πλενόμενα φίλτρα Ultra Clean Air HEPA 13 διατίθενται υπό τον τύπο FC8038.

Περιβάλλον



- Στο τέλος της ζωής της συσκευής μην την πετάξετε μαζί με τα συνηθισμένα απορρίμματα του σπιτιού σας, αλλά παραδώστε τη σε ένα επίσημο σημείο συλλογής για ανακύκλωση. Με αυτόν τον τρόπο, θα βοηθήσετε στην προστασία του περιβάλλοντος.

Εγγύηση & σέρβις

Εάν χρειάζεστε κάποιες πληροφορίες ή εάν αντιμετωπίζετε κάποιο πρόβλημα, παρακαλούμε επισκεφτείτε την ιστοσελίδα της Philips στη διεύθυνση www.philips.com ή επικοινωνήστε με το Κέντρο Εξυπηρέτησης Καταναλωτών της Philips στη χώρα σας (θα βρείτε το τηλέφωνο στο φυλλάδιο διεθνούς εγγύησης). Εάν δεν υπάρχει Κέντρο Εξυπηρέτησης Καταναλωτών στη χώρα σας, απευθυνθείτε στον τοπικό αντιπρόσωπο σας της Philips ή επικοινωνήστε με το Τμήμα Σέρβις των Οικιακών Συσκευών και Ειδών Προσωπικής Φροντίδας BV της Philips.

Οδηγός ανεύρεσης/επίλυσης προβλημάτων

Σε αυτό το κεφάλαιο συνοψίζονται τα πιο συνηθισμένα προβλήματα που μπορεί να αντιμετωπίσετε με τη συσκευή. Εάν δεν μπορείτε να επιλύσετε το πρόβλημα βάσει των παρακάτω πληροφοριών, επικοινωνήστε με το Κέντρο Εξυπηρέτησης Καταναλωτών στη χώρα σας.

1 Η απορροφητική δύναμη είναι ανεπαρκής.

- Ελέγξτε εάν ο διακόπτης απορροφητικής δύναμης βρίσκεται στη μέγιστη ρύθμιση.

- Ελέγξτε εάν το κυλινδρικό είναι βρόμικο.

Εάν είναι απαραίτητο, καθαρίστε το κυλινδρικό φίλτρο.

- Ελέγξτε εάν τα άλλα φίλτρα χρειάζονται καθαρισμό ή αντικατάσταση.

- Ελέγξτε εάν η ένδειξη μπλοκαρίσματος έχει αλλάξει χρώμα. Εάν έχει αλλάξει χρώμα, τότε ενδέχεται να έχει μπλοκάρει το πέλμα, ο άκαμπος σωλήνας ή ο εύκαμπος σωλήνας.

Για να αφαιρέσετε το εμπόδιο, αποσυνδέστε το μπλοκαρισμένο εξάρτημα και συνδέστε το (εφόσον είναι εφικτό) από την ανάποδη. Ενεργοποιήστε την ηλεκτρική σκούπα προκειμένου ο αέρας να περάσει με αντίθετη κατεύθυνση μέσα από το εξάρτημα που έχει μπλοκάρει.

2 Η συσκευή δεν ενεργοποιείται.

- Ελέγξτε εάν η θήκη του κυλινδρικού φίλτρου με το κυλινδρικό φίλτρο μέσα έχουν τοποθετηθεί μέσα στο δοχείο συλλογής σκόνης.

3 Όταν χρησιμοποιώ την ηλεκτρική σκούπα, ορισμένες φορές με χτυπάει ηλεκτρισμός.

Η ηλεκτρική σας σκούπα έχει δημιουργήσει στατικό ηλεκτρισμό. Όσο πιο χαμηλά είναι τα επίπεδα υγρασίας του αέρα στα δωμάτια, τόσο περισσότεροι είναι ο στατικός ηλεκτρισμός που δημιουργεί η συσκευή.

- Για να μειώσετε αυτή την ενόχληση, σας συμβουλεύουμε να αποφορτίζετε τη συσκευή ακουμπώντας συχνά τον άκαμπο σωλήνα σε άλλα μεταλλικά αντικείμενα στο δωμάτιο (για παράδειγμα στα πόδια ενός τραπεζιού ή μιας καρέκλας, στο καλοριφέρ κ.λπ.).

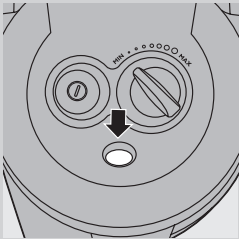

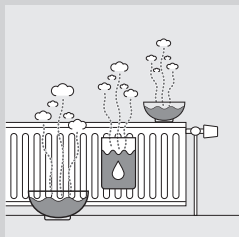

- Για να μειώσετε αυτή την ενόχληση, σας συμβουλεύουμε να αυξάνετε το επίπεδο υγρασίας του αέρα τοποθετώντας νερό μέσα στο δωμάτιο. Για παράδειγμα, μπορείτε να κρεμάσετε δοχεία με νερό από τα καλοριφέρ σας ή να τοποθετήσετε μπολ με νερό επάνω ή κοντά στα καλοριφέρ σας.

Introducción

Enhorabuena por la compra de este producto y bienvenido a Philips. Para sacar el mayor partido de la asistencia que Philips le ofrece, registre su producto en www.philips.com/welcome.

Descripción general (fig. 1)

- 1 Filtro cilíndrico
- 2 Carcasa del filtro cilíndrico
- 3 Botón de liberación de la cubeta para el polvo
- 4 Cubeta para el polvo
- 5 Filtro protector del motor
- 6 Cepillo de limpieza
- 7 Cubierta
- 8 Botón de encendido/apagado
- 9 Botón de potencia de succión
- 10 Conector de la manguera
- 11 Mango
- 12 Soporte para accesorios
- 13 Tubo telescópico
- 14 Boquilla estrecha
- 15 Boquilla pequeña (sólo en modelos específicos)
- 16 Cepillo pequeño
- 17 Cepillo para suelos (sólo en modelos específicos)
- 18 Conmutador para alfombras/suelos duros
- 19 Cepillo Tri-Active (sólo en modelos específicos)
- 20 Botón recogecable
- 21 Filtro Super Clean Air, filtro HEPA 12 Super Clean Air o filtro HEPA 13 Ultra Clean Air
- 22 Rejilla del filtro
- 23 Ranura para aparcar

Importante

Antes de usar el aparato, lea atentamente este manual de usuario y consérvelo por si necesitara consultarlo en el futuro.

Peligro

- No aspire nunca agua ni ningún otro líquido. No aspire nunca sustancias inflamables ni cenizas hasta que éstas estén frías.

Advertencia

- Antes de enchufar el aparato, compruebe si el voltaje indicado en el mismo se corresponde con el voltaje de red local.
- No utilice el aparato si la clavija, el cable de alimentación o el propio aparato están dañados.
- Si el cable de alimentación está dañado, debe ser sustituido por Philips o por un centro de servicio autorizado por Philips, con el fin de evitar situaciones de peligro.
- Este aparato no debe ser usado por personas (adultos o niños) con su capacidad física, psíquica o sensorial reducida, ni por quienes no tengan los conocimientos y la experiencia necesarios, a menos que sean supervisados o instruidos acerca del uso del aparato por una persona responsable de su seguridad.

- Asegúrese de que los niños no jueguen con este aparato.
- No oriente la manguera, el tubo o cualquier otro accesorio hacia los ojos ni los oídos, ni se los ponga en la boca cuando estén conectados al aspirador y éste esté encendido.

Precaución

- No aspire objetos grandes, ya que pueden obstruir el paso de aire por el tubo o la manguera.
- Si usa el aspirador para aspirar cenizas, arena fina, cal, cemento o sustancias similares, los poros del filtro cilíndrico se taponarán. En caso de que la potencia de succión disminuya, limpie el filtro cilíndrico.
- Aspirar objetos grandes podrá obstruir el paso del aire por el tubo o la manguera. Si esto ocurre, el indicador de atasco se pondrá en rojo para indicar que hay una obstrucción que es necesario eliminar.
- No utilice nunca el aparato sin el filtro protector del motor, ya que se podría dañar el motor y reducir la vida útil del aparato.
- Utilice sólo el filtro cilíndrico Philips que se suministra con el aparato.
- Durante la aspiración, especialmente la de las habitaciones con poca humedad en el aire, el aspirador creará electricidad estática. Por tanto puede sufrir descargas eléctricas al tocar el tubo u otras piezas de acero del aspirador. Estas descargas no son dañinas para usted ni tampoco dañan el aparato. Para reducir este problema le recomendamos:

- 1 descargar el aparato apoyando frecuentemente el tubo sobre otros objetos de metal de la habitación (como por ejemplo, las patas de una mesa o silla, radiador, etc.);
- 2 elevar el nivel de humedad en el aire de la habitación colocando un recipiente con agua en la habitación. Por ejemplo, puede colgar botellas de agua en los radiadores o colocar recipientes llenos de agua en los radiadores o cerca de ellos.

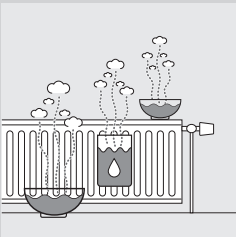

Campos electromagnéticos (CEM)

Este aparato Philips cumple todos los estándares sobre campos electromagnéticos (CEM). Si se utiliza correctamente y de acuerdo con las instrucciones de este manual, el aparato se puede usar de forma segura según los conocimientos científicos disponibles hoy en día.

Preparación para su uso

Manguera

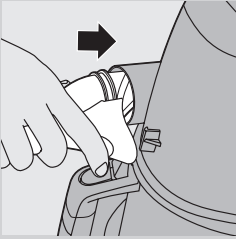

- 1** Para conectar la manguera, acóplela al aparato presionando firmemente hasta que encaje (“clic”).

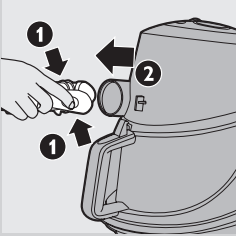

- 2** Para desconectar la manguera, pulse el botón de liberación y tire de ella.

Tubo telescópico

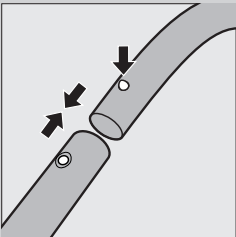

- 1** Para conectar el tubo a la empuñadura de la manguera, presione el botón de bloqueo de la empuñadura e inserte ésta en el tubo. Encaje el botón de bloqueo en el orificio correspondiente del tubo (“clic”).

- 2** Para desconectar el tubo de la empuñadura, presione el botón de bloqueo y tire de la empuñadura para sacarla del tubo.

Haga lo mismo para conectar y desconectar los cepillos o boquillas.

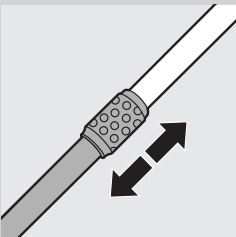

- 3** Ajuste el tubo a la longitud que le resulte más cómoda para aspirar.

Cepillo Tri-Active (sólo en modelos específicos)

El cepillo Tri-Active puede utilizarse para limpiar alfombras y suelos duros.

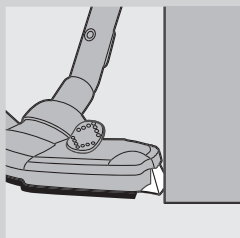

- Los cepillos laterales atrapan más polvo y suciedad por los lados del cepillo, y le permiten limpiar mejor junto a muebles y otros obstáculos.

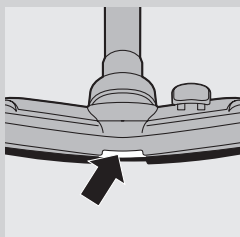

- La abertura de la parte delantera del cepillo le permite aspirar partículas más grandes.

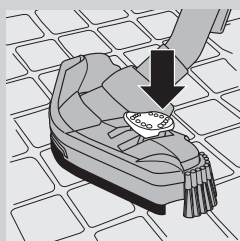

- 1 Para limpiar suelos duros, empuje con el pie el conmutador situado en la parte superior del cepillo.
 - ▮ La tira de cepillos para limpiar suelos duros saldrá de la carcasa y, al mismo tiempo, la rueda subirá para evitar arañazos y facilitar el manejo.

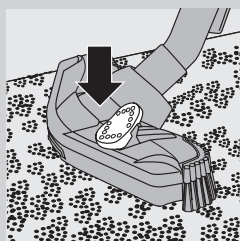

- 2 Para limpiar alfombras, empuje de nuevo el conmutador.
 - ▮ La tira de cepillos desaparecerá dentro de la carcasa del cepillo y la rueda bajará automáticamente.

Cepillo para suelos (sólo en modelos específicos)

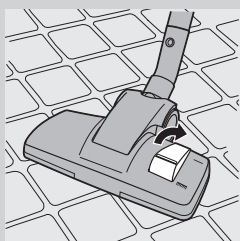

El cepillo para suelos puede utilizarse tanto sobre alfombras como sobre suelos duros.

- 1 Para limpiar suelos duros, empuje con el pie el conmutador situado en la parte superior del cepillo.
 - ▮ La tira de cepillos para limpiar suelos duros saldrá de la carcasa.



- 2** Para limpiar alfombras, empuje de nuevo el conmutador.
 - ▶ La tira de cepillos desaparecerá dentro de la carcasa.

Boquilla estrecha, boquilla pequeña y cepillo pequeño

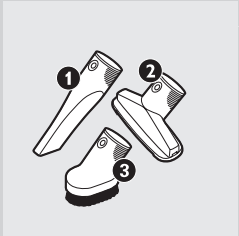

- 1** Conecte la boquilla estrecha (1), la boquilla pequeña (sólo en modelos específicos) (2) o el cepillo pequeño (3) directamente a la empuñadura o al tubo.

Soporte para accesorios

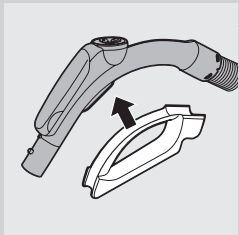

- 1** Encaje el soporte para accesorios en la empuñadura.
- 2** Encaje los dos accesorios en el soporte para accesorios:

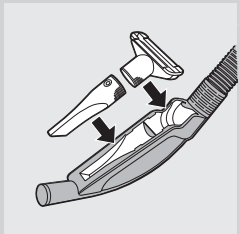

- Boquilla estrecha y boquilla pequeña.

Nota: Asegúrese de que la abertura de succión de la boquilla pequeña esté orientada hacia fuera del soporte.

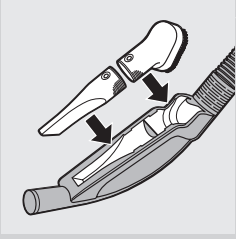

- Boquilla estrecha y cepillo pequeño.

Nota: Asegúrese de que la abertura de succión del cepillo pequeño esté orientada hacia el soporte.

Uso del aparato

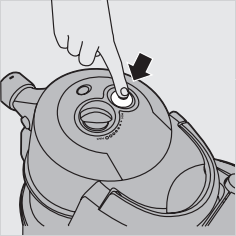

- 1** Tire del cable para sacarlo del aparato y enchufe la clavija a la toma de corriente.

- 2** Pulse el botón de encendido/apagado de la parte superior del aparato para encenderlo.

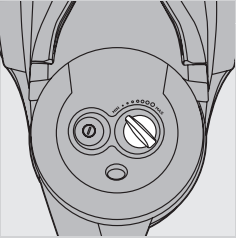

- 3** Durante el funcionamiento del aparato, puede ajustar la potencia de succión mediante el botón situado en la parte superior del mismo.
 - Utilice la potencia de succión máxima para aspirar alfombras y suelos duros que estén muy sucios.
 - Utilice la potencia de succión mínima para aspirar cortinas, tapetes, etc.

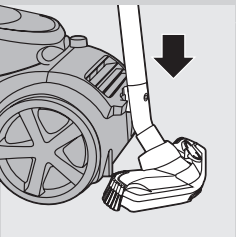

- 4** Si quiere hacer una pausa, inserte el saliente del cepillo en la ranura para aparcar con el fin de fijar el tubo en una posición cómoda.

Almacenamiento

- 1** Apague el aparato y desenchúfelo de la toma de corriente.

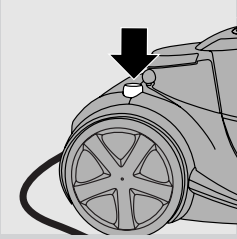

2 Pulse el botón de recogida del cable para recoger el cable de alimentación.

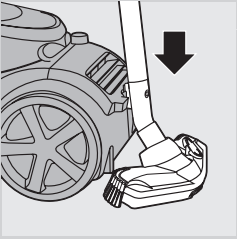

3 Introduzca el saliente del cepillo en la ranura para aparcar para acoplarlo al aparato. Guarde el aparato en posición horizontal, con todas las ruedas apoyadas en el suelo.

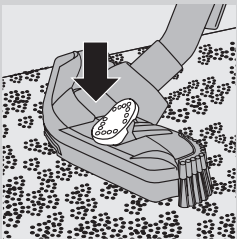

4 Cuando guarde el aparato, coloque siempre el cepillo Tri-Active en la posición para alfombras y evite que se doblen los cepillos laterales.

Cómo vaciar la cubeta para el polvo

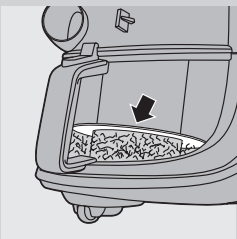

Desenchufe siempre el aparato antes de vaciar la cubeta para el polvo.

La cubeta para el polvo no se puede lavar en el lavavajillas.

- Vacíe la cubeta para el polvo cuando el nivel de polvo llegue al disco de la carcasa del filtro cilíndrico.

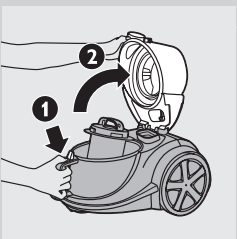

1 Apague el aparato y quite la manguera.

2 Pulse el botón de liberación del asa de la cubeta para el polvo para desbloquear la cubierta (1) y abra la cubierta (2).

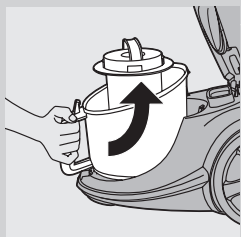

3 Saque la cubeta para el polvo del aparato.

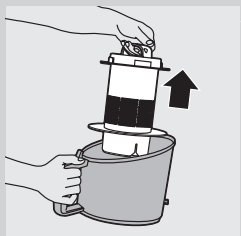

4 Sujete la cubeta para el polvo sobre un cubo de la basura y saque la carcasa del filtro cilíndrico de la cubeta. Vacíe la cubeta.

5 Si lo desea, puede limpiar la cubeta para el polvo con agua fría del grifo y un poco de detergente líquido.

6 Vuelva a colocar la carcasa del filtro cilíndrico en la cubeta y ésta en el aparato.

7 Cierre la cubierta firmemente (“clic”).

Vuelva a colocar siempre la carcasa del filtro cilíndrico en la cubeta para el polvo, ya que de lo contrario no podría encender el aparato.

Limpieza y mantenimiento de los filtros

Desenchufe siempre el aparato antes de limpiar o sustituir los filtros.

El filtro cilíndrico y su carcasa no pueden lavarse en el lavavajillas.

Filtro cilíndrico

Limpie el filtro cilíndrico cada 2 meses.

1 Apague el aparato y quite la manguera.

2 Pulse el botón de liberación del asa de la cubeta para el polvo para desbloquear la cubierta (1) y abra la cubierta (2).

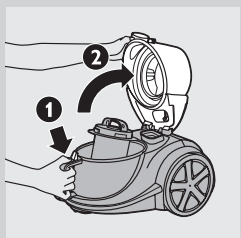

3 Saque la cubeta para el polvo del aparato.

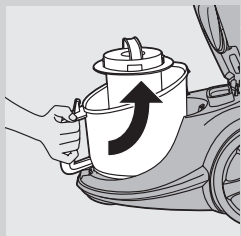

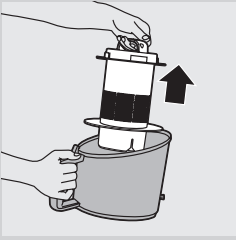

4 Saque la carcasa del filtro cilíndrico de la cubeta.

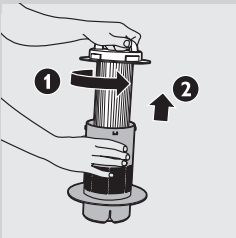

5 Gire el asa de la parte superior de la carcasa del filtro cilíndrico en sentido contrario al de las agujas del reloj (1) y saque el filtro de la carcasa (2).



6 Limpie el filtro cilíndrico y la carcasa con el cepillo suministrado. Cepille el filtro desde arriba hacia abajo a lo largo de las varillas.

Utilice únicamente el cepillo suministrado, ya que otros cepillos podrían dañar el filtro cilíndrico.

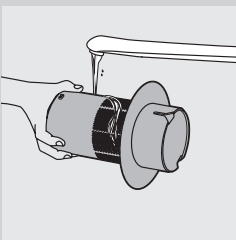

7 Si hay suciedad en el interior de la carcasa, vacíela en el cubo de la basura.

8 Si lo desea, puede limpiar la carcasa del filtro cilíndrico con agua fría del grifo y un poco de detergente líquido.

9 Si desea lavar el filtro cilíndrico, lávelo completamente sólo con agua. No utilice jabón, detergente líquido ni cualquier otro detergente para lavar el filtro. Deje que éste se seque completamente antes de volver a introducirlo en la carcasa.

10 Vuelva a colocar el filtro cilíndrico en la carcasa y gire el asa en el sentido de las agujas del reloj hasta que el filtro cilíndrico encaje en su posición.

Asegúrese de que el filtro cilíndrico quede bien fijado a la carcasa.

11 Vuelva a colocar la carcasa con el filtro cilíndrico en la cubeta para el polvo.

Filtro protector del motor

Limpie el filtro permanente protector del motor cada vez que limpie la carcasa del filtro cilíndrico.

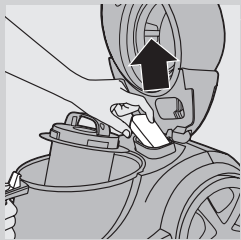

- 1 Saque el filtro protector del motor del aparato y límpielo sacudiendo el polvo sobre el cubo de la basura.

Si el filtro protector del motor está muy sucio, puede lavarlo también con agua fría del grifo.

No utilice detergente líquido ni cualquier otro agente de limpieza para limpiar el filtro protector del motor.

- 2 Vuelva a colocar el filtro limpio en el compartimento del filtro presionando firmemente para asegurarse de que queda bien colocado.

Filtro Super Clean Air, filtro HEPA 12 Super Clean Air o filtro HEPA 13 Ultra Clean Air

Este aparato está equipado con el filtro Super Clean Air, el filtro HEPA 12 Super Clean Air o el filtro HEPA 13 Ultra Clean Air. Estos filtros están situados en la parte posterior del aparato.

Nota: Para garantizar la mejor retención del polvo y el rendimiento óptimo del aspirador, sustituya siempre el filtro por un filtro Philips original del modelo correcto (consulte el capítulo "Solicitud de accesorios").

Filtro Super Clean Air

El filtro Super Clean Air filtra gran parte de las partículas más pequeñas contenidas en el aire de salida, mediante sus fibras cargadas electrostáticamente.

Cambie el filtro Super Clean Air cada seis meses. Este filtro no se puede lavar.

- 1 Quite la rejilla del filtro.
- 2 Quite el filtro usado.
- 3 Introduzca el nuevo filtro en el aparato.

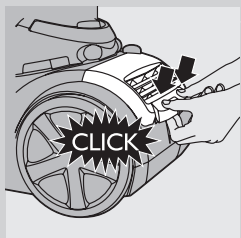
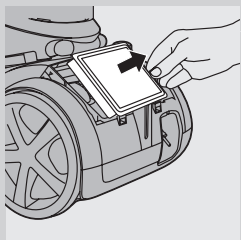
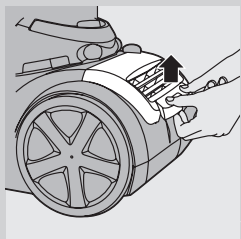

- 4 Vuelva a colocar la parte superior de la rejilla del filtro y presione las esquinas inferiores hasta que encajen en su sitio ("clic").

Filtro HEPA 12 Super Clean Air

El filtro HEPA 12 Super Clean Air puede eliminar el 99,5% de las partículas de hasta 0,0003 mm del aire de salida. Esto incluye no sólo el polvo normal de la casa, sino también organismos microscópicos dañinos como los ácaros del polvo y sus excrementos, conocidos causantes de alergias respiratorias.

Cambie el filtro HEPA 12 Super Clean Air cada seis meses. Este filtro no se puede lavar.

Para cambiar el filtro HEPA 12 Super Clean Air, siga los pasos del 1 al 4 de la sección anterior "Filtro Super Clean Air".

Filtro lavable HEPA 13 Ultra Clean Air

El filtro HEPA 13 Super Clean Air puede eliminar el 99,95% de las partículas de hasta 0,0003 mm del aire de salida. Esto incluye no sólo el polvo normal de la casa, sino también organismos microscópicos dañinos como los ácaros del polvo y sus excrementos, conocidos causantes de alergias respiratorias.

Lave el filtro HEPA 13 Ultra Clean Air cada 6 meses. Puede lavar el filtro HEPA 13 Ultra Clean Air hasta 4 veces. Sustituya el filtro después de haberlo lavado 4 veces.

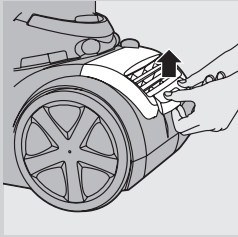

1 Quite la rejilla del filtro.

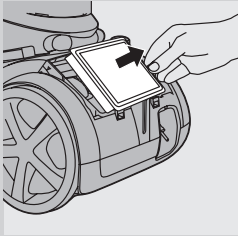

2 Saque el filtro lavable HEPA 13.

3 Enjuague la cara plisada del filtro HEPA 13 bajo el grifo de agua caliente a poca presión.

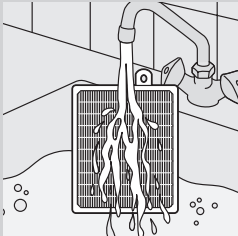

- Sujete el filtro de modo que la cara plisada esté orientada hacia arriba y que el agua fluya en paralelo a los pliegues. Mantenga el filtro en un ángulo apropiado para que el agua elimine la suciedad del interior de los pliegues.

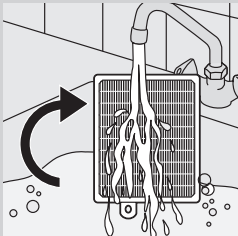

- Gire el filtro 180° y deje que el agua fluya por los pliegues en dirección contraria.
- Continúe con este proceso hasta que el filtro quede limpio.

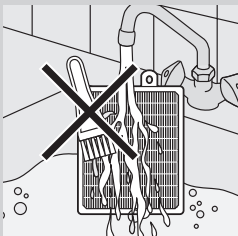

No frote nunca el filtro lavable con un cepillo.

Nota: La limpieza del filtro no le devuelve a éste su color original, sino que restablece su capacidad de filtrado.

4 Sacuda con cuidado el agua de la superficie del filtro y deje que éste se seque al menos durante 2 horas antes de colocarlo de nuevo en el aspirador.

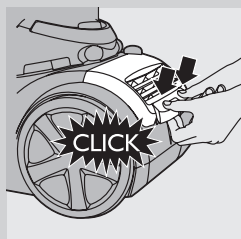

- 5** Vuelva a colocar el filtro en el aparato y ponga de nuevo la parte superior de la rejilla del filtro, presionando las esquinas inferiores hasta que encajen en su sitio (“clic”).

Solicitud de accesorios

Si tuviera algún problema para encontrar filtros u otros accesorios para su aparato, póngase en contacto con el Servicio de Atención al Cliente de Philips en su país o consulte el folleto de garantía mundial.

- Los filtros cilíndricos Philips están disponibles con el número de repuesto 4322 005 17520.
- Los filtros Super Clean Air están disponibles con el número de modelo FC8030.
- Los filtros no lavables HEPA 12 Super Clean Air están disponibles con el número de modelo FC8031.
- Los filtros lavables HEPA 13 Ultra Clean Air están disponibles con el número de modelo FC8038.

Medio ambiente



- Al final de su vida útil, no tire el aparato junto con la basura normal del hogar. Llévelo a un punto de recogida oficial para su reciclado. De esta manera, ayudará a conservar el medio ambiente.

Garantía y servicio

Si necesita información o tiene algún problema, visite la página Web de Philips en www.philips.com, o póngase en contacto con el Servicio de Atención al Cliente de Philips en su país (hallará el número de teléfono en el folleto de la garantía mundial). Si no hay Servicio de Atención al Cliente de Philips en su país, dirjase a su distribuidor local Philips o póngase en contacto con el Service Department de Philips Domestic Appliances and Personal Care BV.

Guía de resolución de problemas

En este capítulo se resumen los problemas más frecuentes que pueden surgir. Si no puede resolver el problema, póngase en contacto con el Servicio de Atención al Cliente de su país.

1 La potencia de succión es insuficiente.

- Compruebe si el botón de potencia de succión está en su posición máxima.

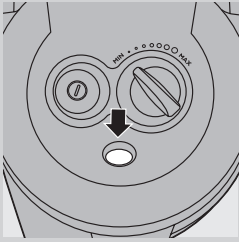

- Compruebe si el filtro cilíndrico está lleno de suciedad. Si es necesario, limpie el filtro cilíndrico.
- Compruebe si es necesario limpiar o cambiar otros filtros.
- Compruebe si el indicador de atasco ha cambiado de color. En ese caso, puede que la boquilla, el cepillo, el tubo o la manguera estén obstruidos.

Para eliminar la obstrucción, desconecte la pieza obstruida y conéctela al revés (en la medida que sea posible). Ponga en marcha el aspirador para hacer que el aire pase a través de la pieza obstruida en dirección contraria.

2 El aparato no se enciende.

- Compruebe que ha introducido la carcasa del filtro con el filtro dentro en la cubeta para el polvo.



3 Cuando utilizo la aspiradora a veces siento descargas eléctricas.

El aspirador ha creado electricidad estática. Cuanto más bajo es el nivel de humedad en las habitaciones, más electricidad estática crea el aparato.

- Para reducir este problema, le recomendamos descargar el aparato apoyando frecuentemente el tubo sobre otros objetos de metal de la habitación (como por ejemplo, las patas de una mesa o silla, radiador etc.).
- Para reducir este problema, le recomendamos elevar el nivel de humedad en el aire de la habitación colocando un recipiente con agua en la habitación. Por ejemplo, puede colgar botellas de agua en los radiadores o colocar recipientes llenos de agua en los radiadores o cerca de ellos.

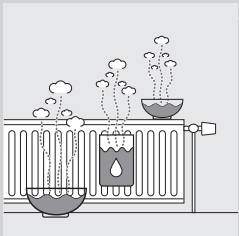

Johdanto

Onnittelut ostoksestasi ja tervetuloa Philips-tuotteiden käyttäjäksi! Hyödynnä Philipsin tuki ja rekisteröi tuotteesi osoitteessa www.philips.com/welcome.

Laitteen osat (Kuva 1)

- 1 Suodatinsylinteri
- 2 Suodatinsylinterin kotelo
- 3 Pölysäiliön avauspainike
- 4 Pölysäiliö
- 5 Moottorinsuojasuodatin
- 6 Puhdistusharja
- 7 Kansi
- 8 Käynnistyspainike
- 9 Imutehon säädin
- 10 Letkun liitin
- 11 Kädensija
- 12 Lisäosan pidike
- 13 Teleskooppiputki
- 14 Rakosuutin
- 15 Pieni suutin (vain tietyissä malleissa)
- 16 Pieni harjasuutin
- 17 Lattia- ja mattosuutin (vain tietyissä malleissa)
- 18 Keinukytkin lattia- ja mattoasetuksille
- 19 Tri-Active-suutin (vain tietyissä malleissa)
- 20 Johdon kelauspainike
- 21 Super Clean Air -suodatin, Super Clean Air HEPA 12 -suodatin tai Ultra Clean Air HEPA 13 -suodatin
- 22 Suodattimen pidike
- 23 Taukopidike

Tärkeää

Lue tämä käyttöopas huolellisesti ennen käyttöä ja säilytä se vastaisen varalle.

Vaara

- Älä imuroi vettä tai muuta nestettä. Älä imuroi herkästi syttyviä aineita tai kuumaa tuhkaa.

Tärkeää

- Tarkista, että laitteeseen merkitty käyttöjännite vastaa paikallista verkkojännitettä, ennen kuin liität laitteen pistorasiaan.
- Älä käytä laitetta, jos pistoke, johto tai itse laite on vaurioitunut.
- Jos virtajohto on vahingoittunut, se on oman turvallisuutesi vuoksi hyvä vaihdattaa Philipsin valtuuttamassa huoltoliikkeessä tai muulla ammattitaitoisella korjaajalla.
- Laitetta ei ole tarkoitettu lasten tai sellaisten henkilöiden käyttöön, joiden fyysinen tai henkinen toimintakyky on rajoittunut tai joilla ei ole kokemusta tai tietoa laitteen käytöstä, muuten kuin heidän turvallisuudestaan vastaavan henkilön valvonnassa ja ohjauksessa.
- Pienten lasten ei saa antaa leikkiä laitteella.

- Älä osoita letkulla, putkella tai muilla osilla ketään silmiin tai korviin. Älä laita suuhusi letkua, joka on kytketty käynnissä olevaan pölynimuriin.

Varoitus

- Älä imuroi suuria esineitä, sillä ne voivat tukkia letkun tai putken.
- Kun imuroit tuhkaa, hienoa hiekkaa, kalkkia, sementtiä tai muita vastaavia aineita, suodatinsylinterin huokokset tukkeutuvat. Jos imuteho heikkenee selvästi, puhdista suodatinsylinteri.
- Suurten esineiden imuroiminen saattaa tukkia letkun tai putken. Jos näin tapahtuu, tukoksesta ilmoittava merkkivalo syttyy punaiseksi merkkinä siitä, että tukos on poistettava.
- Älä käytä laitetta ilman moottorisuojasuodatinta, sillä silloin moottori vioittuu ja laitteen käyttöikä lyhenee.
- Käytä vain laitteen mukana toimitettua Philips-suodatinsylinteriä.
- Pölynimuri saa imuroinnin aikana aikaan staattista sähköä varsinkin huoneissa, joiden ilma on kuiva. Sen tuloksena voit saada pieniä sähköiskuja, kun kosketat pölynimurin putkea tai muita teräsosia. Nämä sähköiskut eivät ole vaarallisia sinulle, eivätkä ne vahingoita laitetta. Voit vähentää sähköisyyttä seuraavilla tavoilla:
 - 1 Pura laitteen varaus koskettamalla putkella usein muita huoneessa olevia metalliesineitä (esimerkiksi pöydän tai tuolin jalvoja, lämpöpatteria tms.).
 - 2 Kohota huoneen ilmankosteutta pitämällä huoneessa vesiastiaa. Voit esimerkiksi ripustaa vedellä täytettyjä astioita lämpöpattereihin tai asettaa niitä lämpöpatterien päälle tai viereen.

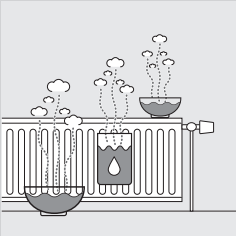

Sähkömagneettiset kentät (EMF)

Tämä Philips-laite vastaa kaikkia, sähkömagneettisia kenttiä (EMF) koskevia standardeja. Jos laitetta käytetään oikein ja tämän käyttöohjeen ohjeiden mukaisesti, sen käyttäminen on turvallista tämänhetkisen tutkimustiedon perusteella.

Käyttöönoton valmistelu

Letku

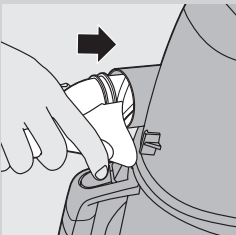

- 1 Kiinnitä letku työntämällä sitä tiukasti kiinni laitteeseen, kunnes kuulet napsahduksen.

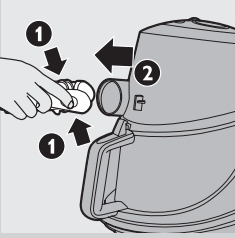

- 2 Irrota letku painamalla vapautuspainiketta ja vetämällä letku irti laitteesta.

Teleskooppiputki

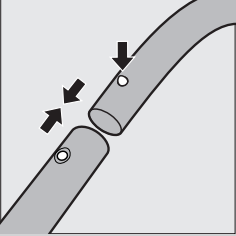

- 1 Liitä putki letkun kädensijaan painamalla kädensijan lukitusnappia ja työntämällä kädensija putkeen. Sovita lukitusnappi putkessa olevaan reikään (kuulet napsahduksen).

- 2 Voit irrottaa putken kädensijasta painamalla lukitusnappia ja vetämällä kädensijan irti putkesta.

Suuttimet kiinnitetään ja irrotetaan samalla tavalla.

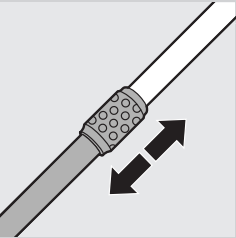

- 3 Säädä putken pituus itsellesi sopivaksi imurointia varten.

Tri-Active-suutin (vain tietyissä malleissa)

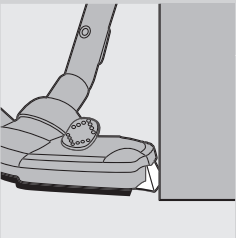

Tri-Active-suutinta voi käyttää monenlaisten mattojen ja kovien lattiapintojen imurointiin.

- Suuttimen reunoilla olevat sivuharjat keräävät tehokkaasti pölyä ja likaa, mikä helpottaa esimerkiksi huonekalujen jalkojen imurointia.

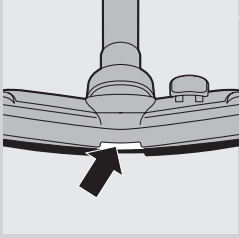

- Suuttimen kärjessä oleva isokokoinen aukko imee helposti isommatkin roskat.

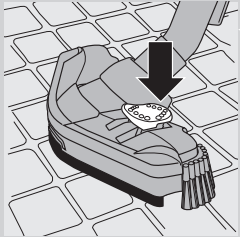

- 1** Kun imuroit lattiapintoja, paina suuttimen päällä olevaa keinukytkintä jalallasi.
 - ▮ Lattiapinnoille tarkoitettu harjaosa tulee ulos syvennyksestä. Samalla suuttimen pyörä nousee ylös, jotta lattiapinnat eivät naarmuuntuisi ja laite liikkuisi mahdollisimman ketterästi.

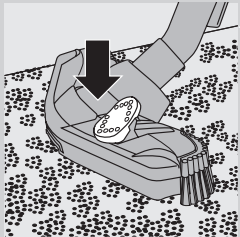

- 2** Kun imuroit mattoja, paina keinukytkintä uudelleen.
 - ▮ Harjaosa vetäytyy takaisin suuttimen syvennykseen ja pyörä laskeutuu alas automaattisesti.

Lattia- ja mattosuutin (vain tietyissä malleissa)

Lattia- ja mattosuutinta voi käyttää sekä matoilla että kovilla lattiapinnoilla.

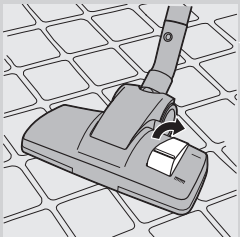

- 1** Kun imuroit lattiapintoja, paina suuttimen päällä olevaa keinukytkintä jalallasi.
 - ▮ Lattiapinnoille tarkoitettu harjaosa tulee ulos syvennyksestä.

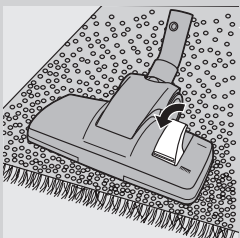

- 2** Kun imuroit mattoja, paina keinukytkintä uudelleen.
 - ▮ Harjaosa vetäytyy takaisin suuttimen syvennykseen.

Rakosuutin, pieni suutin ja pieni harjasuutin



- 1 Kiinnitä rakosuutin (1), pieni suutin (2) tai pieni harjasuutin (vain tietyissä malleissa) (3) suoraan kädensijaan tai putkeen.

Lisöosan pidike

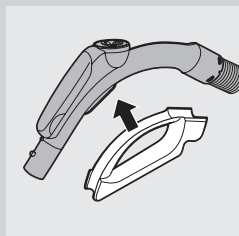

- 1 Napsauta tarviketeline kiinni kädensijaan.
- 2 Napsauta kaksi lisävarustetta tarviketelineeseen:

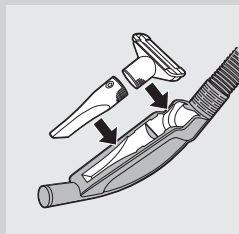

- rakosuutin ja pieni suutin

Huomautus: Varmista, pienen suuttimen imuaukko osoittaa pidikkeestä poispäin.

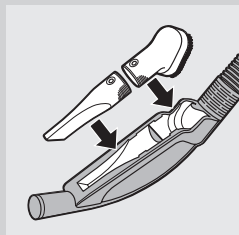

- Rakosuutin ja pieni harjasuutin.

Huomautus: Varmista, pienen harjan imuaukko on pidikkeeseen päin.

Käyttö

- 1 Vedä virtajohto ulos laitteesta ja liitä se pistorasiaan.

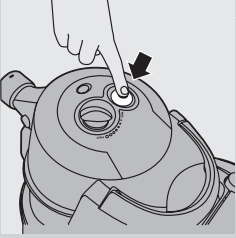

- 2** Kytke laitteeseen virta painamalla laitteen päällä olevaa käynnistyspainiketta.

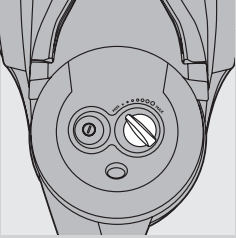

- 3** Voit säätää imutehoa imuroinnin aikana laitteen päällä olevasta säätimestä.

- Käytä likaisten mattojen ja kovien lattiapintojen imurointiin maksimitehoa.
- Käytä esimerkiksi verhojen ja pöytäliinojen imurointiin minimitehoa.

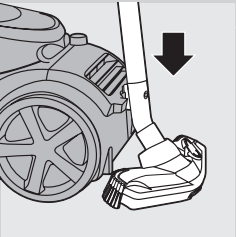

- 4** Jos haluat keskeyttää imuroinnin hetkeksi, aseta suuttimessa oleva pidike taukopidikkeeseen.

Säilytys

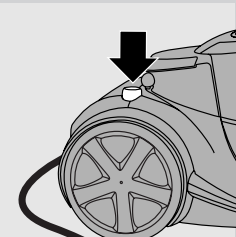

- 1** Katkaise laitteesta virta ja irrota pistoke pistorasiasta.

- 2** Kelaajavirtajohto takaisin painamalla kelauskytkintä.

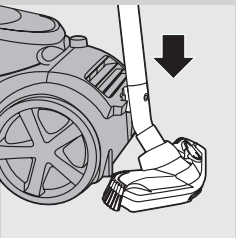

- 3** Kiinnitä suutin laitteeseen asettamalla suuttimen pidike taukopidikkeeseen. Säilytä laitetta vaaka-asennossa siten, että kaikki pyörät koskettavat lattiaa.

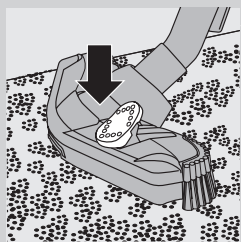

- 4** Aseta aina Tri-Active-suutin matonpuhdistusasentoon säilytyksen ajaksi, jotta suuttimen harjat säilyisivät suorina.

Pölysäiliön tyhjennys

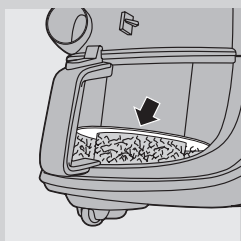

Irrota laite aina pistorasiasta ennen pölysäiliön puhdistamista.

Pölysäiliö ei ole konepesun kestävä.

- Tyhjennä pölysäiliö heti, kun pölyä on kertynyt suodatinsylinterin kotelon pyöreään levyyn asti.

- 1** Katkaise laitteesta virta ja poista letku.

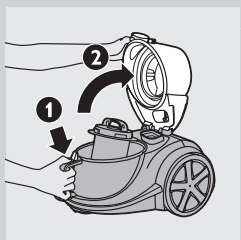

- 2** Avaa kansi (1) painamalla pölysäiliön päällä olevaa avauspainiketta. Kierrä kansi auki (2).

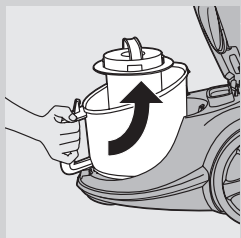

- 3** Nosta pölysäiliö irti laitteesta.

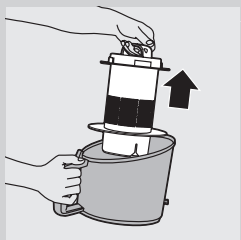

- 4** Pidä pölysäiliötä roskakorin päällä ja nosta suodatinsylinterin kotelo irti säiliöstä. Tyhjennä säiliö.

- 5** Voit puhdistaa pölysäiliön kylmällä juoksevalla vedellä ja muutamalla tipalla astianpesuainetta.

- 6** Aseta suodatinsylinterin kotelo takaisin pölysäiliöön ja aseta säiliö takaisin laitteeseen.

- 7** Sulje kansi tiiviisti, kunnes se napsahtaa paikoilleen.

Aseta suodatinsylinterin kotelo aina takaisin pölysäiliöön. Muuten laitetta ei voi käynnistää.

Suodattimien puhdistus ja huolto

Irrota pistoke pistorasiasta aina ennen laitteen puhdistamista tai suodatinten vaihtamista.

Suodatinsylinteriä ja suodatinsylinterin koteloa ei voi pestä astianpesukoneessa.

Suodatinsylinteri

Puhdista suodatinsylinteri kahden kuukauden välein.

- 1 Katkaise laitteesta virta ja poista letku.
- 2 Avaa kansi (1) painamalla pölysäiliön päällä olevaa avauspainiketta. Kierrä kansi auki (2).

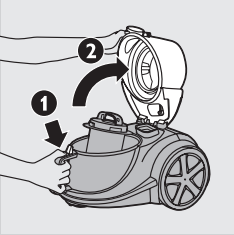

- 3 Nosta pölysäiliö irti laitteesta.

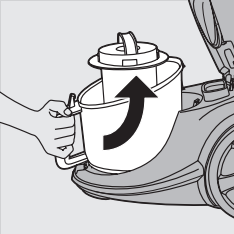

- 4 Nosta suodatinsylinterin kotelo irti säiliöstä.

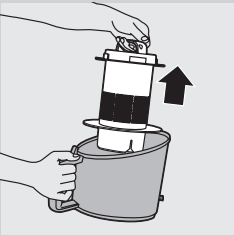

- 5 Kierrä suodattimen yläosassa olevaa kädensijaa vastapäivään (1) ja nosta suodatinsylinteri pois kotelosta (2).

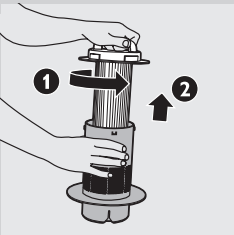

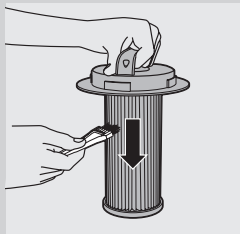

- 6** Puhdista suodatinsylinteri ja sen kotelo mukana toimitetulla harjalla. Harjaa suodatinsylinteri ylhäältä alaspäin tukikaarten mukaan.

Käytä vain laitteen mukana toimitettavaa harjaa. Muut harjat voivat vahingoittaa suodatinsylinteriä.

- 7** Jos suodatinsylinterin kotelon sisällä on likaa, tyhjennä kotelo roskastian päällä.

- 8** Voit halutessasi puhdistaa suodatinsylinterin kotelon kylmällä juoksevilla vedellä ja muutamalla tipalla astianpesuainetta.

- 9** Jos haluat pestä suodatinsylinterin, käytä pesussa pelkkää vettä. Älä käytä saippuaa, astianpesuainetta tai muuta puhdistusainetta. Anna suodatinsylinterin kuivua kokonaan, ennen kuin asetat sen takaisin koteloon.

- 10** Aseta suodatinsylinteri takaisin koteloon ja kierrä kädensijaa, kunnes sylinteri napsahtaa paikoilleen.

Tarkista, että suodatinsylinteri on tiukasti kiinni kotelossa.

- 11** Aseta kotelo ja suodatinsylinteri takaisin pölysäiliöön.

Moottorinsuojasuodatin

Puhdista moottorinsuojasuodatin aina suodatinsylinterin kotelon puhdistuksen yhteydessä.

- 1** Irrota moottorinsuojasuodatin laitteesta ja puhdista se ravistelemalla siitä pölyt roskakoriin.

Jos moottorinsuojasuodatin on erittäin likainen, voit myös huuhdella sen juoksevilla, kylmällä vedellä.

Älä käytä pesuaineita tai muita puhdistusaineita moottorinsuojasuodattimen puhdistamiseen.

- 2** Paina puhdas suodatin tiukasti takaisin suodatinlokeroon.

Super Clean Air -suodatin, Super Clean Air HEPA 12 -suodatin tai Ultra Clean Air HEPA 13 -suodatin

Tässä laitteessa on Super Clean Air -suodatin, Super Clean Air HEPA 12 -suodatin tai Ultra Clean Air HEPA 13 -suodatin. Nämä suodattimet sijaitsevat laitteen takaosassa.

***Huomautus:** Jotta imurin suorituskyky säilyisi, vaihda aina suodatin sopivaan alkuperäiseen Philips-suodattimeen (katso luku Tarvikkeiden tilaaminen).*

Super Clean Air -suodatin

Super Clean Air -suodattimen staattisella sähköllä varatut kuidut suodattavat suuren osan laitteen poistoilman pienemmistä hiukkasista. Vaihda Super Clean Air -suodatin puolen vuoden välein. Suodatinta ei voi pestä.

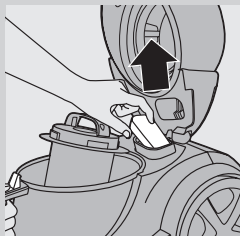

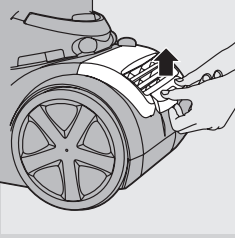

1 Irrota suodattimen pidike.

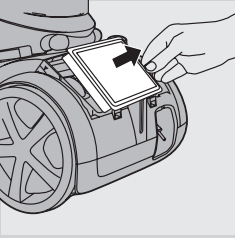

2 Irrota vanha suodatin.

3 Aseta uusi suodatin laitteeseen.

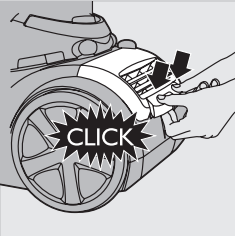

4 Kiinnitä pidikkeen yläosa ja paina alakulumista, kunnes pidike napsahtaa paikoilleen.

Super Clean Air HEPA 12 -suodatin

Super Clean Air -HEPA 12 -suodatin suodattaa poistoilmasta 99,5 % kaikista halkaisijaltaan vähintään 0,0003 mm:n hiukkasista. Näihin kuuluvat tavallisen huonepölyn lisäksi haitalliset pölypunkit ja pölypunkkipöly, jotka tunnetusti aiheuttavat hengitysteiden allergioita.

Vaihda Super Clean Air HEPA 12 -suodatin puolen vuoden välein.

Suodatinta ei voi pestä.

Vaihda Super Clean Air HEPA 12 -suodatin edellä esitetyn Super Clean Air -suodatin -ohjeen vaiheiden 1-4 mukaisesti.

Pestävä Ultra Clean Air HEPA 13 -suodatin

Ultra Clean Air HEPA 13 -suodatin suodattaa poistoilmasta 99,95 % kaikista halkaisijaltaan vähintään 0,0003 mm:n hiukkasista. Näihin kuuluvat tavallisen huonepölyn lisäksi haitalliset pölypunkit ja pölypunkkipöly, jotka tunnetusti aiheuttavat hengitysteiden allergioita.

Puhdista Ultra Clean Air HEPA 13 -suodatin puolen vuoden välein. Voit puhdistaa pestävän Ultra Clean Air HEPA 13 -suodattimen enintään 4 kertaa. Vaihda suodatin neljän puhdistuskerran jälkeen.

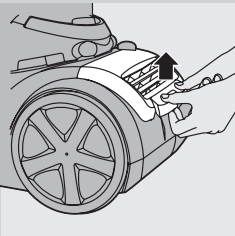

1 Irrota suodattimen pidike.

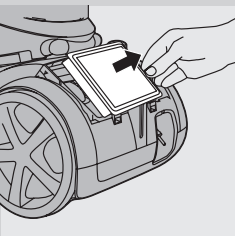

2 Irrota pestävä HEPA 13 -suodatin.

3 Huuhtelee HEPA 13 -suodattimen laskostettu puoli lämpimän, hitaasti virtaavan vesihanan alla.

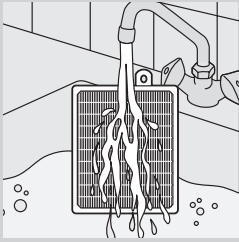

- Pidä suutinta niin, että laskostettu puoli osoittaa ylöspäin ja vesi virtaa laskosten suuntaan. Pidä suodatinta sellaisessa kulmassa, että vesi huuhtoo lian laskosten välistä.

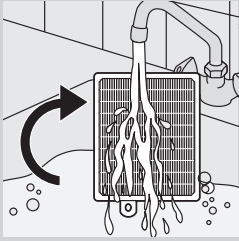

- Käännä suodatinta 180 astetta niin, että vesi virtaa laskosten myötä vastakkaiseen suuntaan.
- Toista nämä toimet, kunnes suodatinta on puhdas.

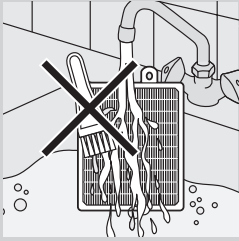

Älä koskaan puhdistista pestävää suodatinta harjalla.

Huomautus: Puhdistus ei palauta suodattimen alkuperäistä väriä, mutta se palauttaa suodatustehon.

- 4** Ravista vesi huolellisesti suodattimen pinnasta. Anna suodattimen kuivua vähintään kaksi tuntia, ennen kuin asetat sen takaisin pölynimuriin.

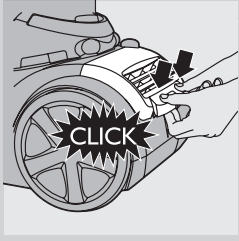

- 5** Aseta suodatinta takaisin laitteeseen. Aseta suodattimen pidikkeen yläosa paikalleen ja paina alakulmista, kunnes ne napsahtavat paikoilleen.

Tarvikkeiden tilaaminen

Jos suodattimien tai muiden lisäosien ostamisessa on hankaluuksia, ota yhteys Philipsin maakohtaiseen asiakaspalveluun tai katso lisätietoja kansainvälisestä takuulehtisestä.

- Philipsin suodatinsylintereitä on saatavissa huoltonumerolla 4322 005 17520.
- Super Clean Air -suodattimien tuotenumero on FC8030.
- Super Clean Air HEPA 12 -suodattimien tuotenumero on FC8031.
- Super Clean Air HEPA 13 -suodattimien tuotenumero on FC8038.

Ympäristöasiaa



- Älä hävitä vanhoja laitteita tavallisen talousjätteen mukana, vaan toimita ne valtuutettuun kierrätyspisteeseen. Näin autat vähentämään ympäristölle aiheutuvia haittavaikutuksia.

Takuu & huolto

Jos haluat lisätietoja tai laitteen suhteen on ongelmia, käy Philipsin Internet-sivuilla osoitteessa www.philips.com tai ota yhteys Philipsin asiakaspalveluun (puhelinnumero löytyy takuulehtisestä). Voit myös ottaa yhteyden Philips-myyjään tai Philipsin valtuuttamaan huoltoliikkeeseen.

Vianmääritys

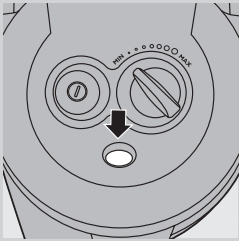

Tässä luvussa kuvataan tavallisimmat laitteen käyttöön liittyvät ongelmat. Ellet onnistu ratkaisemaan ongelmaa alla olevien ohjeiden avulla, ota yhteys Philipsin maakohtaiseen asiakaspalveluun.

1 Imuteho ei riitä.

- Tarkista, onko imutehon säädin enimmäisteholla.
- Tarkista, onko suodatinsylinterissä likaa.

Puhdista suodatin tarvittaessa.

- Tarkista, onko muut suodattimet puhdistettava tai vaihdettava.
- Tarkista, palaako tukoksen merkkivalo. Jos valo palaa, suutin, putki tai letku voivat olla tukossa.

Poista tukos irrottamalla tukkeutunut osa ja liittämällä se (niin tiukasti kuin mahdollista) toisin päin laitteeseen. Käynnistä pölynimuri, jotta vastakkainen ilmavirta irrottaisi tukoksen.

2 Laite ei käynnisty.

- Tarkista, ovatko suodatinsylinterin kotelo ja suodatinsylinteri kunnolla paikallaan pölysäiliössä.

3 Saan joskus pölynimuria käyttäessäni sähköiskuja.

Pölynimuri saa imuroinnin aikana aikaan staattista sähköä. Mitä alaisempi huoneen ilmankosteus on, sitä enemmän staattista sähköä laite muodostaa.

- Voit vähentää sähköisyyttä purkamalla laitteen varausta koskettamalla putkella usein muita huoneessa olevia metalliesineitä (esimerkiksi pöydän tai tuolin jalkoja, lämpöpatteria tms.).
- Voit vähentää sähköisyyttä kohottamalla huoneen ilmankosteutta pitämällä huoneessa vesiastiaa. Voit esimerkiksi ripustaa vedellä täytettyjä astioita lämpöpattereihin tai asettaa niitä lämpöpatterien päälle tai viereen.

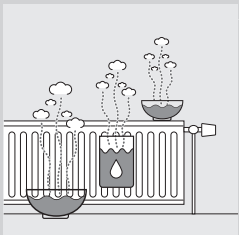

Introduction

Félicitations pour votre achat et bienvenue dans l'univers Philips ! Pour profiter pleinement de l'assistance Philips, enregistrez votre produit sur le site à l'adresse suivante : www.philips.com/welcome.

Description générale (fig. 1)

- 1 Filtre cylindrique
- 2 Logement du filtre cylindrique
- 3 Bouton de déverrouillage du récupérateur de poussière
- 4 Récupérateur de poussière
- 5 Filtre de protection du moteur
- 6 Brosse de nettoyage
- 7 Couvercle
- 8 Bouton marche/arrêt
- 9 Bouton de puissance d'aspiration
- 10 Raccord du tuyau
- 11 Poignée
- 12 Porte-accessoires
- 13 Tube télescopique
- 14 Embout plat
- 15 Petit embout (certains modèles uniquement)
- 16 Petite brosse
- 17 Embout combiné (certains modèles uniquement)
- 18 Interrupteur à bascule pour moquettes/sols durs
- 19 Brosse Tri-Active (certains modèles uniquement)
- 20 Bouton d'enroulement du cordon
- 21 Filtre Super Clean Air, HEPA 12 ou HEPA 13
- 22 Grille du filtre
- 23 Logement du tube

Important

Lisez attentivement ce mode d'emploi avant d'utiliser l'appareil et conservez-le pour un usage ultérieur.

Danger

- N'aspirez jamais d'eau, de liquides, de substances inflammables, ni de cendres encore chaudes.

Avertissement

- Avant de brancher l'appareil, vérifiez que la tension indiquée sur l'appareil correspond à la tension supportée par le secteur local.
- N'utilisez jamais l'appareil si la fiche, le cordon d'alimentation ou l'appareil lui-même est endommagé.
- Si le cordon d'alimentation est endommagé, il doit être remplacé par Philips, un Centre Service Agréé Philips ou un technicien qualifié afin d'éviter tout accident.
- Cet appareil n'est pas destiné à être utilisé par des personnes (notamment des enfants) dont les capacités physiques, sensorielles ou intellectuelles sont réduites, ou par des personnes manquant d'expérience ou de connaissances, à moins que celles-ci ne soient sous surveillance ou qu'elles n'aient reçu des instructions quant à l'utilisation de l'appareil par une personne responsable de leur sécurité.

- Veillez à ce que les enfants ne puissent pas jouer avec l'appareil.
- Ne dirigez pas le tuyau, le tube ou tout autre accessoire vers les yeux ou les oreilles et ne les placez pas dans votre bouche lorsqu'ils sont raccordés à l'aspirateur et que celui-ci est sous tension.

Attention

- N'aspirez pas d'objets de grande taille car ils peuvent bloquer le passage de l'air dans le tube ou le tuyau.
- Lorsque vous aspirez des cendres, du sable fin, de la chaux, de la poussière de ciment ou d'autres substances similaires, les pores du filtre cylindrique se bouchent. Si vous constatez une forte diminution de la puissance d'aspiration, nettoyez le filtre cylindrique.
- L'aspiration d'objets de grande taille peut bloquer le passage de l'air dans le tube ou le tuyau. Si tel est le cas, le voyant de blocage devient rouge pour vous signaler que les objets à l'origine de l'obstruction doivent être retirés.
- N'utilisez jamais l'appareil sans filtre de protection du moteur car vous risqueriez d'endommager le moteur et de réduire la durée de vie de l'appareil.
- Utilisez exclusivement le filtre cylindrique Philips fourni avec l'appareil.
- Lors de l'aspiration, notamment dans des pièces où l'air est peu humide, l'aspirateur produit de l'électricité statique. Lorsque vous touchez le tube ou d'autres parties en acier de l'aspirateur, vous pouvez par conséquent ressentir de légères décharges électriques sans danger pour votre santé et l'appareil. Pour réduire ce désagrément, nous vous conseillons :

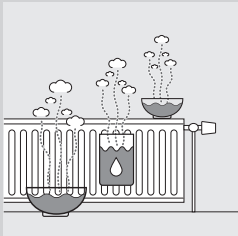

- 1 de décharger l'appareil en plaçant fréquemment le tube contre d'autres objets métalliques de la pièce (par exemple, des pieds de table ou de chaise, un radiateur, etc.) ;
- 2 d'augmenter le niveau d'humidité de l'air dans la pièce en y plaçant de l'eau, par exemple dans un humidificateur suspendu à vos radiateurs ou des bols posés dessus ou à proximité.

Champs électromagnétiques (CEM)

Cet appareil Philips est conforme à toutes les normes relatives aux champs électromagnétiques (CEM). Il répond aux règles de sécurité établies sur la base des connaissances scientifiques actuelles s'il est manipulé correctement et conformément aux instructions de ce mode d'emploi.

Avant l'utilisation

Tuyau

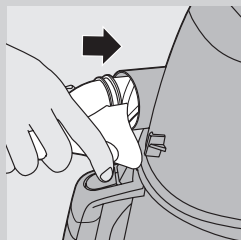

- 1 Pour raccorder le tuyau, insérez-le fermement dans l'appareil (vous devez entendre un clic).

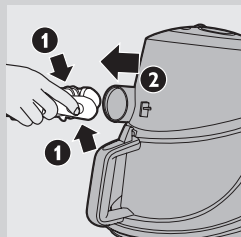

- 2 Pour détacher le tuyau, appuyez sur le bouton de déverrouillage et retirez le tuyau de l'appareil.

Tube télescopique

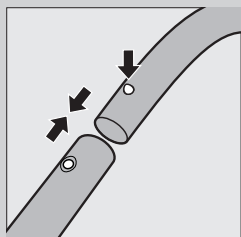

- 1 Pour fixer le tube à la poignée du tuyau, appuyez sur le bouton de verrouillage de la poignée et insérez la poignée dans le tube. Enclenchez le bouton de verrouillage dans l'orifice du tube (clic).

- 2 Pour détacher le tube de la poignée, appuyez sur le bouton de verrouillage et séparez les deux parties.

Procédez de la même façon pour fixer et détacher les embouts.

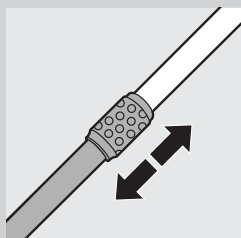

- 3 Réglez le tube à la longueur qui vous convient.

Brosse Tri-Active (certains modèles uniquement)

La brosse Tri-Active est multifonctionnelle ; elle s'adapte aussi bien aux moquettes qu'aux sols durs.

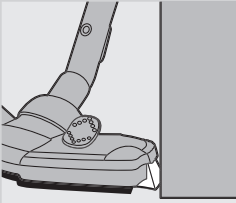

- Les brosses latérales permettent de ramasser plus de poussière et de saleté de part et d'autre de l'embout, pour un meilleur résultat le long des meubles ou d'autres obstacles.

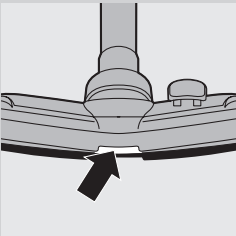

- L'ouverture à l'avant de l'embout permet d'aspirer les particules de plus grande taille.

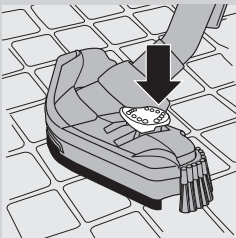

- 1 Pour nettoyer les sols durs, actionnez du pied l'interrupteur à bascule situé sur l'embout.
 - La brosette pour sols durs sort ainsi de son logement. La roue se soulève également afin d'éviter les rayures et d'augmenter la maniabilité de l'appareil.

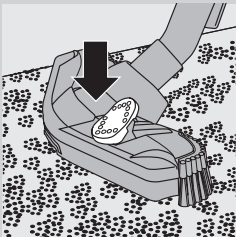

- 2 Pour nettoyer les moquettes, actionnez de nouveau l'interrupteur à bascule.
 - La brosette rentre dans son logement et la roue descend automatiquement.

Embout combiné (certains modèles uniquement)

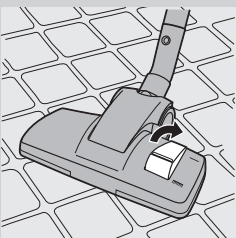

L'embout combiné vous permet de passer l'aspirateur sur des sols durs ou moquettes.

- 1 Pour nettoyer les sols durs, actionnez du pied l'interrupteur à bascule situé sur l'embout.
 - La brosette pour sols durs sort de son logement.

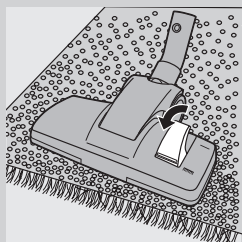

- 2** Pour nettoyer les moquettes, actionnez de nouveau l'interrupteur à bascule.
- La brosse rentre dans son logement.

Suceur plat, petit embout et petite brosse

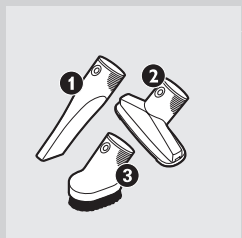

- 1** Fixez le suceur plat (1), le petit embout (certains modèles uniquement) (2) ou la petite brosse (3) directement sur la poignée ou le tube.

Porte-accessoires

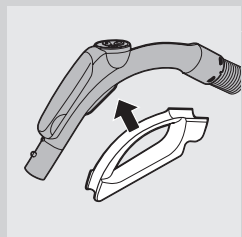

- 1** Fixez le porte-accessoires sur la poignée.
- 2** Fixez les deux accessoires sur le support.

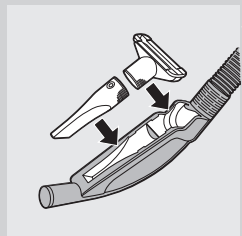

- Suceur plat et petit embout

Remarque : Assurez-vous que l'orifice d'aspiration du petit embout sorte bien du support.

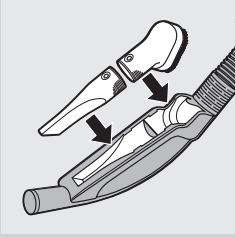

- Suceur plat et petite brosse

Remarque : Assurez-vous que l'orifice d'aspiration de la brosse soit face au support.

Utilisation de l'appareil

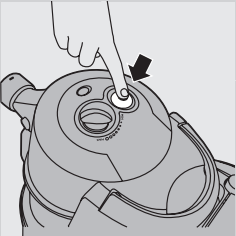

- 1 Sortez le cordon d'alimentation de l'appareil et branchez-le sur une prise secteur.

- 2 Appuyez sur le bouton marche/arrêt de l'appareil pour l'allumer.

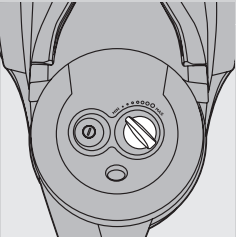

- 3 En cours d'utilisation, vous pouvez régler la puissance d'aspiration à l'aide du bouton situé sur l'appareil.

- La puissance d'aspiration maximale permet de nettoyer des moquettes ou des sols durs très sales.
- La puissance d'aspiration minimale permet de nettoyer des rideaux, tapis de table, etc.

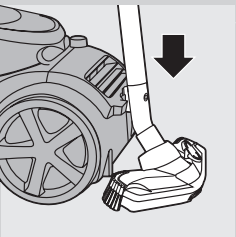

- 4 Si vous souhaitez interrompre momentanément votre tâche, insérez la clavette de l'embout dans le logement du tube pour ranger ce dernier dans une position pratique.

Rangement

- 1 Mettez l'appareil hors tension et débranchez-le du secteur.

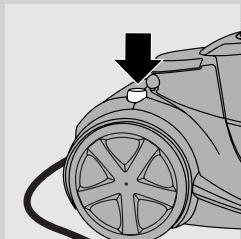

- 2** Enroulez le cordon d'alimentation en appuyant sur le bouton d'enroulement.

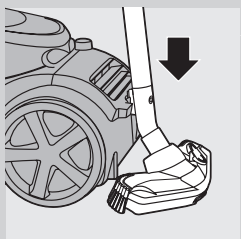

- 3** Insérez la clavette de l'embout dans le logement du tube pour accrocher celui-ci par l'embout à l'appareil. Rangez l'appareil en position horizontale ; toutes les roues doivent toucher le sol.

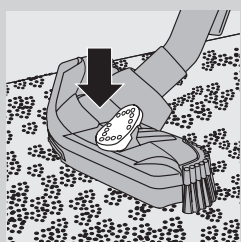

- 4** Veillez à toujours rentrer la brosse de la brosse Tri-Active lorsque vous rangez l'appareil pour éviter que les brosses latérales ne se tordent.

Vidage du récupérateur de poussière

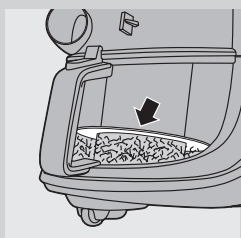

Débranchez toujours l'appareil avant de vider le récupérateur de poussière.

Le récupérateur de poussière ne peut pas être nettoyé au lave-vaisselle.

- Videz le récupérateur de poussière dès que le niveau de poussière atteint le disque du logement du filtre cylindrique.

- 1** Éteignez l'appareil et retirez le tuyau.

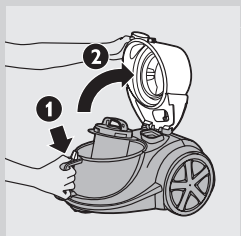

- 2** Appuyez sur le bouton de déverrouillage sur la poignée du récupérateur de poussière pour déverrouiller le couvercle (1). Ouvrez le couvercle (2).

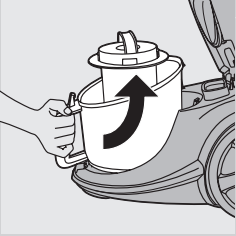

3 Retirez le récupérateur de poussière de l'appareil.

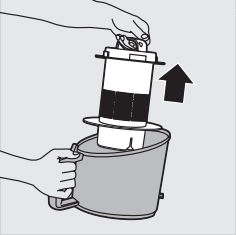

4 Retirez le logement du filtre cylindrique du récupérateur de poussière tout en maintenant ce dernier au-dessus d'une poubelle. Videz le récupérateur.

5 Si vous le souhaitez, vous pouvez nettoyer le récupérateur à l'eau froide avec un peu de liquide vaisselle.

6 Remettez le filtre cylindrique dans le récupérateur à poussière et remplacez ce dernier dans l'appareil.

7 Fermez le couvercle (vous devez entendre un clic).

Remplacez toujours le logement du filtre cylindrique dans le récupérateur de poussière, sans quoi il sera impossible d'allumer l'appareil.

Nettoyage et entretien des filtres

Débranchez toujours l'appareil avant de nettoyer ou de remplacer les filtres.

Le filtre cylindrique et le logement du filtre cylindrique ne peuvent pas être nettoyés au lave-vaisselle.

Filtre cylindrique

Nettoyez le filtre cylindrique tous les 2 mois.

1 Éteignez l'appareil et retirez le tuyau.

2 Appuyez sur le bouton de déverrouillage sur la poignée du récupérateur de poussière pour déverrouiller le couvercle (1). Ouvrez le couvercle (2).

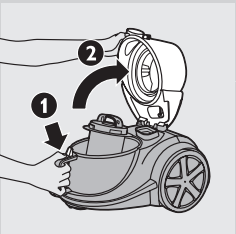

3 Retirez le récupérateur de poussière de l'appareil.

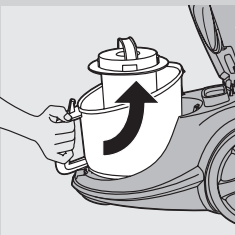

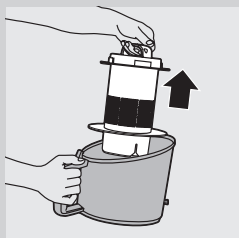

- 4** Retirez le logement du filtre cylindrique du récupérateur de poussière.

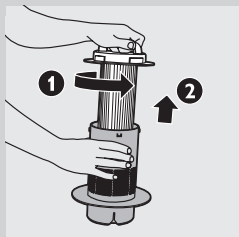

- 5** Tournez la poignée du logement du filtre cylindrique dans le sens inverse des aiguilles d'une montre (1), puis retirez le filtre cylindrique de son logement (2).

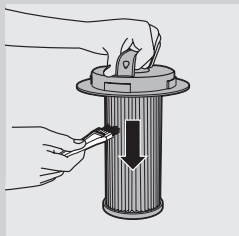

- 6** Nettoyez le filtre cylindrique et son logement à l'aide de la brosse fournie. Brossez le filtre du haut vers le bas, le long des rainures.

Utilisez uniquement la brosse fournie ! D'autres brosses pourraient endommager le filtre cylindrique.

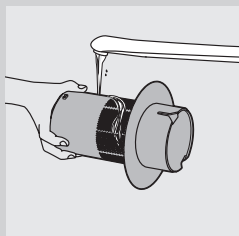

- 7** Si l'intérieur du logement contient de la poussière, videz-le au-dessus d'une poubelle.

- 8** Si nécessaire, vous pouvez nettoyer le logement du filtre cylindrique à l'eau froide du robinet avec un peu de liquide vaisselle.

- 9** Si vous souhaitez nettoyer le filtre cylindrique plus en profondeur, utilisez uniquement de l'eau. N'utilisez pas de savon, de liquide vaisselle ni d'autre détergent pour nettoyer le filtre. Laissez le filtre cylindrique sécher complètement avant de le réinsérer dans son logement.

- 10** Remplacez le filtre cylindrique dans son logement et faites tourner la poignée dans le sens des aiguilles d'une montre jusqu'à ce que le filtre cylindrique s'enclenche.

Assurez-vous que le filtre cylindrique est correctement fixé au logement.

- 11** Remplacez le logement contenant le filtre cylindrique dans le récupérateur de poussière.

Filtre de protection du moteur

Nettoyez le filtre permanent de protection du moteur chaque fois que vous nettoyez le logement du filtre cylindrique.

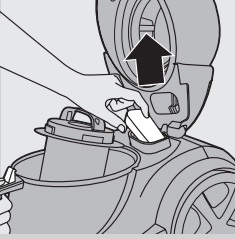

- 1 Sortez le filtre de protection du moteur de l'appareil et nettoyez-le en le secouant au-dessus d'une poubelle pour en retirer la poussière. Si le filtre de protection du moteur est trop sale, vous pouvez le rincer à l'eau froide du robinet.

N'utilisez pas de liquide vaisselle ni d'autre détergent pour nettoyer le filtre de protection du moteur.

- 2 Remplacez correctement le filtre nettoyé dans son logement.

Filtre Super Clean Air, HEPA 12 ou HEPA 13

Cet appareil est équipé d'un filtre Super Clean Air, HEPA 12 ou HEPA 13, qui est situé à l'arrière de l'appareil.

Remarque : Pour garantir les performances et les qualités d'aspiration de l'aspirateur, remplacez toujours le filtre par un filtre Philips approprié (voir le chapitre « Commande d'accessoires »).

Filtre Super Clean Air

Le filtre Super Clean Air permet de filtrer une grande partie des petites particules de l'air sortant grâce à ses fibres chargées électrostatiquement. Remplacez le filtre Super Clean Air tous les 6 mois. Ce filtre n'est pas lavable.

- 1 Retirez la grille du filtre.
- 2 Retirez le filtre usagé.
- 3 Insérez le nouveau filtre dans l'appareil.

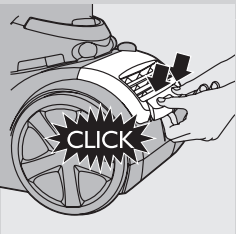
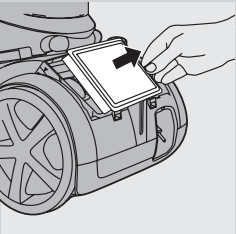
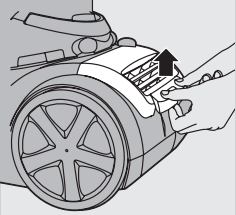

- 4 Remplacez le haut de la grille du filtre, puis poussez sur les coins inférieurs jusqu'à ce qu'ils s'enclenchent (clic).

Filtre HEPA 12

Le filtre HEPA 12 permet de supprimer 99,5 % des particules de plus de 0,0003 mm, c'est-à-dire non seulement la poussière domestique normale, mais également les parasites microscopiques tels que les acariens, ainsi que leurs excréments, causes connues d'allergies respiratoires. Remplacez le filtre HEPA 12 tous les 6 mois. Ce filtre n'est pas lavable. Pour remplacer le filtre HEPA 12, suivez les étapes 1 à 4 du chapitre ci-dessus « Filtre Super Clean Air »

Filtre HEPA 13 lavable

Le filtre HEPA 13 permet de supprimer 99,95 % des particules de plus de 0,0003 mm, c'est-à-dire non seulement la poussière domestique normale, mais également les parasites microscopiques tels que les acariens, ainsi que leurs excréments, causes connues d'allergies respiratoires.

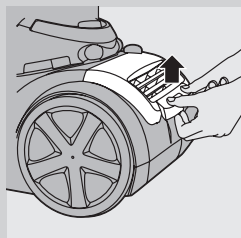

Nettoyez le filtre HEPA 13 lavable tous les 6 mois. Vous pouvez nettoyer le filtre HEPA 13 lavable 4 fois. Remplacez-le après l'avoir utilisé 4 fois.

1 Retirez la grille du filtre.

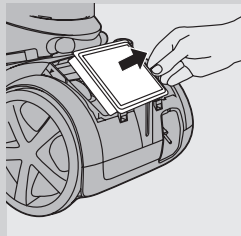

2 Retirez le filtre HEPA 13 lavable.

3 Rincez le côté plissé du filtre HEPA 13 sous l'eau chaude.

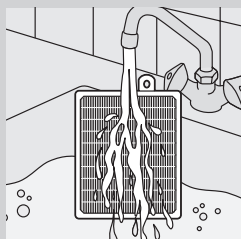

- Tenez le filtre de façon à ce que les zones plissées soient orientées vers le haut et que l'eau s'écoule parallèlement à celles-ci. Puis, tenez le filtre de façon à ce que l'eau élimine la poussière incrustée dans les zones plissées.

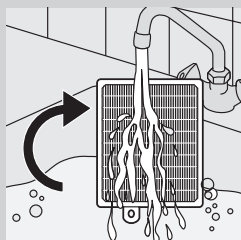

- Tournez le filtre de 180° de façon à ce que l'eau s'écoule dans l'autre sens, le long des zones tissées.
- Répétez cette opération jusqu'à ce que le filtre soit propre.

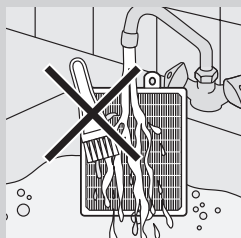

Ne nettoyez jamais le filtre lavable à l'aide d'une brosse.

Remarque : Le nettoyage ne permet pas au filtre de retrouver sa couleur d'origine. En revanche, il lui permet de retrouver ses qualités de filtration.

4 Secouez le filtre pour en retirer l'excès d'eau. Laissez-le sécher pendant au moins 2 heures avant de le replacer dans l'aspirateur.

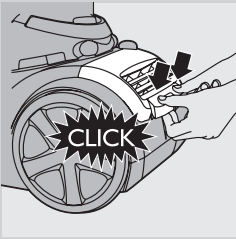

- 5** Remplacez le filtre dans l'appareil. Remplacez la partie supérieure de la grille du filtre, puis poussez sur les coins inférieurs jusqu'à ce qu'ils s'enclenchent (clic).

Commande d'accessoires

Si vous rencontrez des problèmes pour vous procurer des filtres ou autres accessoires, contactez le Service Consommateurs Philips de votre pays ou consultez le dépliant de garantie internationale.

- Les filtres cylindriques Philips sont disponibles sous la référence 4322 005 17520.
- Les filtres Super Clean Air sont disponibles sous la référence FC8030.
- Les filtres HEPA 12 Super Clean Air sont disponibles sous la référence FC8031.
- Les filtres lavables HEPA 13 sont disponibles sous la référence FC8038.

Environnement



- Lorsqu'il ne fonctionnera plus, ne jetez pas l'appareil avec les ordures ménagères. Déposez-le à un endroit assigné à cet effet, où il pourra être recyclé. Vous contribuerez ainsi à la protection de l'environnement.

Garantie et service

Si vous souhaitez obtenir des informations supplémentaires ou si vous rencontrez un problème, visitez le site Web de Philips à l'adresse www.philips.com ou contactez le Service Consommateurs Philips de votre pays (vous trouverez le numéro de téléphone correspondant sur le dépliant de garantie internationale). S'il n'existe pas de Service Consommateurs Philips dans votre pays, renseignez-vous auprès de votre revendeur Philips local ou contactez le « Service Department of Philips Domestic Appliances and Personal Care BV ».

Dépannage

Cette rubrique présente les problèmes les plus courants que vous pouvez rencontrer avec votre appareil. Si vous ne parvenez pas à résoudre le problème à l'aide des informations ci-dessous, contactez le Service Consommateurs Philips de votre pays.

1 La puissance d'aspiration est insuffisante.

- Vérifiez si le bouton de la puissance d'aspiration est sur la position maximale.

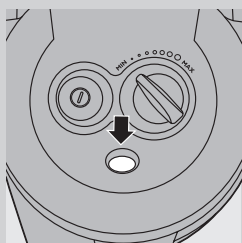

- Le filtre cylindrique est peut-être sale. Nettoyez-le si nécessaire.
- Vérifiez si les autres filtres doivent être nettoyés ou remplacés.
- Vérifiez la couleur du voyant de blocage. S'il a changé de couleur, l'embout, le tube ou le tuyau est peut-être bouché.

Le cas échéant, détachez l'élément bouché et raccordez-le (tant que possible) dans le sens inverse. Allumez l'aspirateur pour forcer l'air à traverser l'élément bouché dans l'autre sens.

2 L'appareil ne peut pas être mis en marche.

- Vérifiez que le logement du filtre cylindrique équipé de son filtre a correctement été inséré dans le récupérateur de poussière.

3 Lorsque je passe l'aspirateur, je ressens parfois des décharges électriques.

Votre aspirateur produit de l'électricité statique. Moins l'air est humide dans une pièce, plus l'appareil produit d'électricité statique.

- Pour réduire ce désagrément, nous vous conseillons de décharger l'appareil en plaçant fréquemment le tube contre des objets métalliques de la pièce (par exemple, des pieds de table ou de chaise, un radiateur, etc.).
- Vous pouvez également augmenter le niveau d'humidité de l'air dans la pièce en y plaçant de l'eau, par exemple dans un humidificateur suspendu à vos radiateurs ou des bols posés dessus ou à proximité.

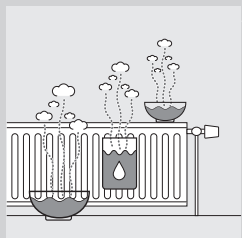

Introduzione

Congratulazioni per l'acquisto e benvenuti in Philips! Per trarre il massimo vantaggio dall'assistenza Philips, registrate il vostro prodotto su www.philips.com/welcome.

Descrizione generale (fig. 1)

- 1 Cilindro del filtro
- 2 Alloggiamento del cilindro del filtro
- 3 Pulsante di sgancio del contenitore polvere
- 4 Contenitore polvere
- 5 Filtro di protezione del motore
- 6 Spazzolina per la pulizia
- 7 Coperchio
- 8 Pulsante on/off
- 9 Manopola potenza aspirazione
- 10 Connettore del tubo flessibile
- 11 Impugnatura
- 12 Supporto accessori
- 13 Tubo telescopico
- 14 Bocchetta a lancia
- 15 Bocchetta piccola (solo modelli specifici)
- 16 Spazzolina
- 17 Bocchetta combi (solo alcuni modelli)
- 18 Interruttore a leva per le impostazioni per tappeto o pavimento duro
- 19 Spazzola Tri-Active (solo alcuni modelli)
- 20 Pulsante di riavvolgimento del cavo
- 21 Filtro Super Clean Air, filtro HEPA 12 Super Clean Air o HEPA 13 Ultra Clean Air
- 22 Griglia del filtro
- 23 Alloggiamento fermo di blocco

Importante

Prima di utilizzare l'apparecchio, leggete attentamente il presente manuale e conservatelo per eventuali riferimenti futuri.

Pericolo

- Non aspirare mai acqua o altre sostanze liquide. Non aspirare in nessun caso sostanze infiammabili e cenere se non completamente fredda.

Avvertenza

- Prima di collegare l'apparecchio, verificate che la tensione riportata sulla spina corrisponda alla tensione disponibile.
- Non utilizzate l'apparecchio se la spina, il cavo di alimentazione o l'apparecchio stesso sono danneggiati.
- Nel caso in cui il cavo di alimentazione fosse danneggiato, dovrà essere sostituito presso i centri autorizzati Philips, i rivenditori specializzati oppure da personale debitamente qualificato, per evitare situazioni pericolose.
- L'apparecchio non è destinato a persone (inclusi bambini) con capacità mentali, fisiche o sensoriali ridotte, fatti salvi i casi in cui tali persone

abbiano ricevuto assistenza o formazione per l'uso dell'apparecchio da una persona responsabile della loro sicurezza.

- Adottate le dovute precauzioni per evitare che i bambini giochino con l'apparecchio.
- Non puntate il flessibile, il tubo o qualsiasi altro accessorio in direzione degli occhi o delle orecchie né introducetelo in bocca quando è collegato all'aspirapolvere e quest'ultimo è acceso.

Attenzione

- Se si aspirano oggetti di grandi dimensioni, il passaggio dell'aria nel tubo o nel flessibile potrebbe ostruirsi.
- Quando utilizzate l'aspirapolvere per aspirare cenere, sabbia fine, calce, polvere di cemento e sostanze simili, è possibile che i fori del cilindro del filtro si ostriscano. Se notate una sensibile diminuzione della potenza di aspirazione, pulite il cilindro del filtro.
- Se si aspirano oggetti di grandi dimensioni, è possibile che si blocchi il passaggio dell'aria nel tubo o nel flessibile. Se questo accade, l'indicatore di blocco si illumina di rosso a segnalare un'ostruzione che deve essere rimossa.
- Utilizzate l'apparecchio sempre in combinazione con il filtro di protezione del motore onde evitare di danneggiare il motore e compromettere il funzionamento dell'aspirapolvere.
- Utilizzate solo il cilindro del filtro Philips fornito in dotazione con l'apparecchio.
- Durante la pulizia, specialmente in stanze con una bassa umidità dell'aria, l'aspirapolvere genera elettricità statica. Di conseguenza, quando si tocca il tubo o altre parti in acciaio dell'apparecchio, è possibile avvertire delle scariche elettriche. Queste ultime non sono dannose né per l'uomo, né per l'apparecchio. Per ovviare a questo inconveniente, vi consigliamo di:

- 1 scaricare a terra l'apparecchio appoggiando spesso il tubo su altri oggetti di metallo presenti nella stanza (ad esempio sulle gambe di un tavolo o di una sedia oppure contro un radiatore, ecc...);
- 2 aumentare il livello di umidità dell'aria nella stanza utilizzando dell'acqua. Potete, ad esempio, appendere contenitori o recipienti pieni d'acqua sui radiatori oppure nelle loro vicinanze.

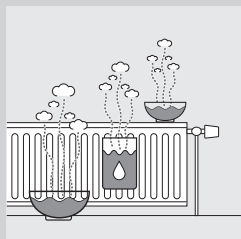

Campi elettromagnetici (EMF)

Questo apparecchio Philips è conforme a tutti gli standard relativi ai campi elettromagnetici (EMF). Se utilizzato in modo appropriato seguendo le istruzioni contenute nel presente manuale utente, l'apparecchio consente un utilizzo sicuro come confermato dai risultati scientifici attualmente disponibili.

Predisposizione dell'apparecchio

Tubo flessibile

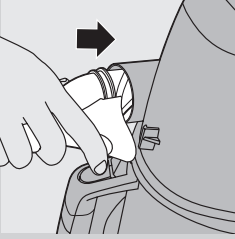

- 1 Per collegare il tubo flessibile, inseritelo nell'apparecchio fino a farlo scattare in posizione.

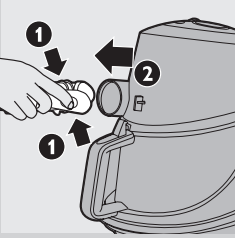

- 2 Per scollegare il tubo flessibile, premete il pulsante di sgancio ed estraete il tubo dall'apparecchio.

Tubo telescopico

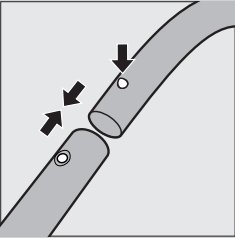

- 1 Per collegare il tubo al manico del flessibile, premete il pulsante a molla posto sul manico e inserite il manico nel tubo; quindi fate scorrere il pulsante a molla nell'apertura del tubo facendolo scattare in posizione.

- 2 Per scollegare il tubo dall'impugnatura, premete il pulsante di blocco a molla ed estraete l'impugnatura dal tubo.

Utilizzate lo stesso metodo per collegare e scollegare le bocchette.

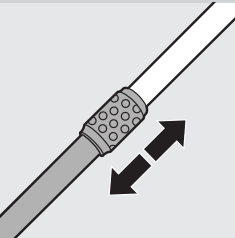

- 3 Regolate la lunghezza del tubo per la massima praticità di utilizzo.

Spazzola Tri-Active (solo alcuni modelli)

La spazzola Tri-Active è una spazzola multifunzionale indicata per moquette e pavimenti.

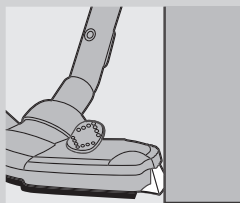

- Le spazzole angolari catturano una maggiore quantità di polvere e sporco ai lati delle bocchette e consentono una pulizia accurata intorno ai mobili e negli angoli difficili da raggiungere.

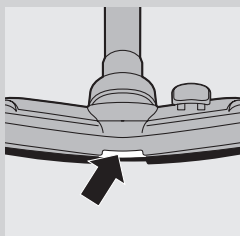

- L'apertura della bocchetta consente di aspirare particelle di dimensioni maggiori.

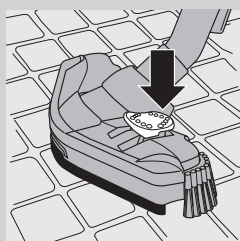

- 1** Per la pulizia di pavimenti duri, spingete con il piede l'interruttore a leva posto in cima alla bocchetta:
 - ▶ verranno estratte le apposite setole dall'alloggiamento. Contemporaneamente, la ruota verrà alzata per evitare di graffiare la superficie sottostante e per migliorare la manovrabilità dell'apparecchio.

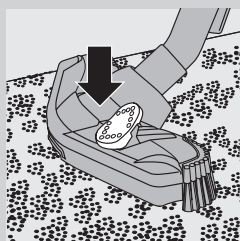

- 2** Per la pulizia dei tappeti, premete nuovamente l'interruttore a leva:
 - ▶ le setole rientreranno nell'alloggiamento e la ruota verrà abbassata automaticamente.

Bocchetta combi (solo alcuni modelli)

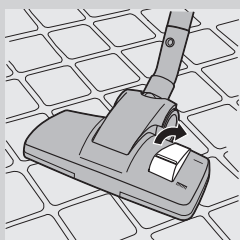

La bocchetta combi può essere utilizzata sia per i tappeti che per i pavimenti duri.

- 1** Per la pulizia di pavimenti duri, spingete con il piede l'interruttore a leva posto in cima alla bocchetta:
 - ▶ verranno estratte le apposite setole dall'alloggiamento.

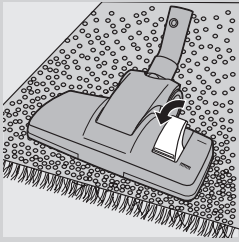

- 2** Per la pulizia dei tappeti, premete nuovamente l'interruttore a leva:
 - le setole rientreranno nell'alloggiamento.

Bocchetta a lancia, bocchetta e spazzolina

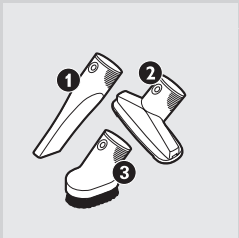

- 1** Inserite la bocchetta a lancia (1), la bocchetta piccola (2) o la spazzolina (3) direttamente nell'impugnatura o nel turbo.

Supporto accessori

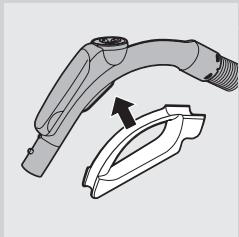

- 1** Inserite il supporto accessori sull'impugnatura e
- 2** agganciate i due seguenti accessori al supporto:

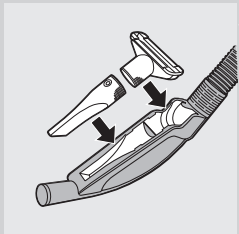

- la bocchetta a lancia e la bocchetta piccola.

Nota Assicuratevi che l'apertura aspirante della bocchetta piccola non sia rivolta verso il supporto.

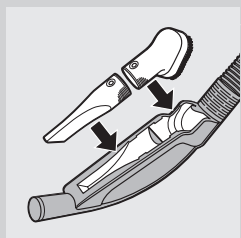

- Bocchetta a lancia e spazzolina.

Nota Assicuratevi che l'apertura aspirante della spazzolina non sia rivolta verso il supporto.

Modalità d'uso dell'apparecchio

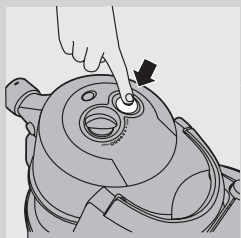

- 1** Estraiete il cavo di alimentazione dall'apparecchio e inserite la spina nella presa di corrente.

- 2** Per accendere l'apparecchio, premete il pulsante on/off.

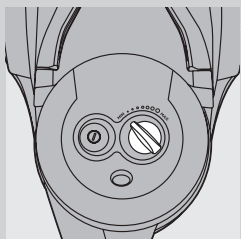

- 3** Durante l'aspirazione, potrete regolare la potenza di aspirazione usando la manopola posta in cima all'apparecchio.

- Selezionate la potenza di aspirazione massima per pavimenti o moquette molto sporchi.
- Selezionate la potenza di aspirazione minima per tende, tappeti, ecc.

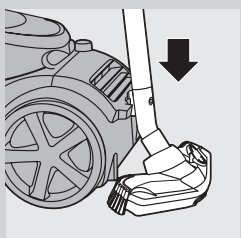

- 4** Se desiderate fare una pausa, inserite la scanalatura della bocchetta nell'alloggiamento di sospensione per riporre il tubo nel modo più conveniente.

Conservazione

- 1** Spegnete l'apparecchio dopo l'uso e rimuovete la spina dalla presa di corrente.

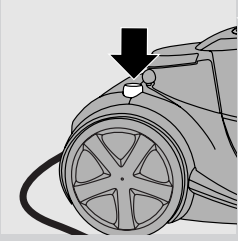

- 2** Premete il pulsante di riavvolgimento per avvolgere il cavo di alimentazione.

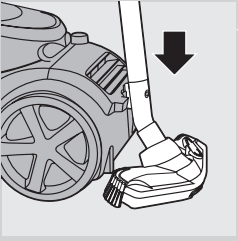

- 3** Per applicare la bocchetta all'apparecchio, inserite la scanalatura nell'alloggiamento di fermo. Riponete l'apparecchio in posizione verticale con le ruote che toccano il pavimento.

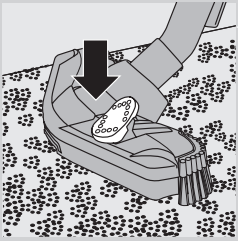

- 4** Prima di riporre l'apparecchio mettete sempre la bocchetta Tri-Active sull'impostazione per tappeti al fine di evitare che le setole laterali si pieghino.

Come svuotare il recipiente della polvere



prima di svuotare il contenitore polvere, scollegate sempre l'apparecchio dalla presa di corrente.

Il contenitore polvere non è impermeabile.

- Svuotate il contenitore non appena la quantità di polvere raggiunge il disco rotondo dell'alloggiamento del cilindro.

- 1** Spegnete l'apparecchio e rimuovete il tubo flessibile.

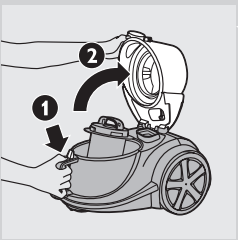

- 2** Premete il pulsante di sgancio del coperchio posto sul manico del contenitore polvere (1). Rimuovete il coperchio (2).

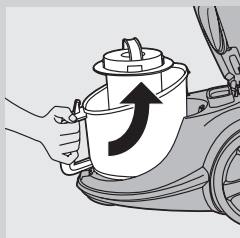

3 Togliete il contenitore della polvere dall'apparecchio.

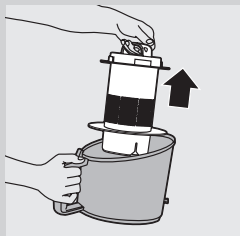

4 Tenete il contenitore polvere sopra un bidone della spazzatura e sollevate l'alloggiamento del cilindro dal contenitore, quindi svuotate il contenitore.

5 Potete pulire il contenitore polvere in acqua fredda diluita con detergente liquido.

6 Rimettete l'alloggiamento del cilindro del filtro nel recipiente della polvere e riposizionate quest'ultimo all'interno dell'apparecchio.

7 Chiudete il coperchio fino a bloccarlo in posizione.

Reinserite sempre l'alloggiamento del cilindro nel contenitore polvere, altrimenti sarà impossibile accendere l'apparecchio.

Pulizia e manutenzione dei filtri

Staccate sempre la spina dalla presa di corrente prima di pulire o sostituire i filtri.

Il cilindro del filtro e il relativo alloggiamento non possono essere lavati in lavastoviglie.

Cilindro del filtro

Pulite il cilindro del filtro ogni 2 mesi.

1 Spegnete l'apparecchio e rimuovete il tubo flessibile.

2 Premete il pulsante di sgancio del coperchio posto sul manico del contenitore polvere (1). Rimuovete il coperchio (2).

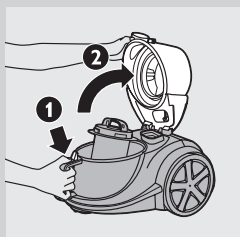

3 Togliete il contenitore della polvere dall'apparecchio.

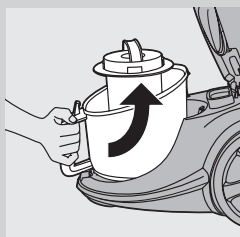

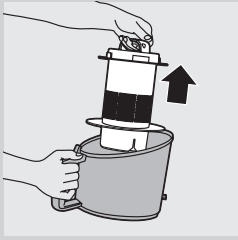

4 Togliete l'alloggiamento del cilindro del filtro dal contenitore.

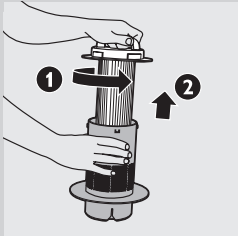

5 Ruotate il manico sull'alloggiamento del cilindro in senso antiorario (1) ed estraete il cilindro del filtro dall'alloggiamento (2).

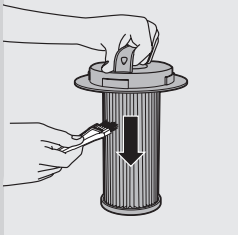

6 Pulite l'alloggiamento e il cilindro del filtro con la spazzolina in dotazione. Spazzolate il filtro dall'alto verso il basso lungo le stecche.

Utilizzate esclusivamente la spazzolina in dotazione. Altre spazzole potrebbero danneggiare il filtro.

7 Nel caso di sporczia all'interno dell'alloggiamento, svuotate quest'ultimo tenendolo sopra il bidone della spazzatura.

8 Potete pulire l'alloggiamento del cilindro del filtro in acqua fredda diluita con detergente liquido.

9 Se si desidera pulire il cilindro del filtro, lavarolo con cura utilizzando soltanto acqua. Per la pulizia del cilindro del filtro non utilizzate sapone o altri detergenti liquidi e lasciatelo asciugare bene prima di reinserirlo nell'alloggiamento.

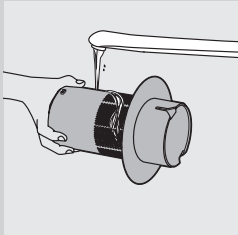

10 Reinserite il cilindro del filtro nell'alloggiamento e ruotate il manico in senso orario fino a bloccare il cilindro in posizione.

Assicuratevi che il cilindro del filtro sia bloccato in posizione nell'alloggiamento.

11 Reinserite l'alloggiamento con il cilindro nel contenitore polvere.

Filtro di protezione del motore

Pulite il filtro permanente di protezione del motore ogni volta che pulite l'alloggiamento del filtro.

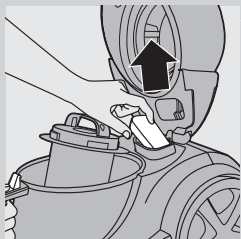

- 1** Rimuovete il filtro di protezione del motore dall'apparecchio ed eliminate la polvere scuotendo il filtro contro un bidone della spazzatura.

Nel caso in cui il filtro di protezione del motore sia particolarmente sporco, potete anche lavarlo con acqua fredda.

Per pulire il filtro di protezione del motore, non utilizzate detergenti liquidi o altri agenti pulenti.

- 2** Reinserte il filtro pulito nel relativo scomparto per assicurarne il corretto alloggiamento.

Filtro Super Clean Air, filtro HEPA 12 Super Clean Air o HEPA 13 Ultra Clean Air

Questo apparecchio è dotato di filtro Super Clean Air; filtro HEPA 12 Super Clean Air o HEPA 13 Ultra Clean Air. Questi filtri si trovano sul retro dell'aspirapolvere.

Nota Per garantire la massima ritenzione della polvere e prestazioni ottimali, sostituite il filtro con un filtro Philips originale del tipo corretto (vedere il capitolo "Ordinazione degli accessori").

Filtro Super Clean Air

Il filtro Super Clean Air, utilizzando le fibre caricate elettrostaticamente, è in grado di trattenere la maggior parte delle particelle provenienti dal tubo di scarico.

Sostituite il filtro Super Clean Air ogni sei mesi. Non è lavabile.

- 1** Rimuovete la griglia del filtro.

- 2** Rimuovete il filtro usurato.

- 3** Inserite il nuovo filtro.

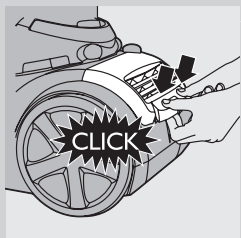
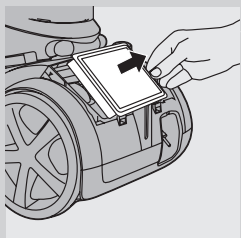
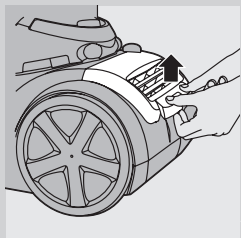

- 4** Reinserte la griglia del filtro e premete sugli angoli fino a farlo scattare in posizione.

Filtro HEPA 12 Super Clean Air

Il filtro HEPA 12 Super Clean Air è in grado di eliminare dall'aria in uscita il 99,5% delle particelle di dimensioni fino a 0,0003 mm. Queste comprendono non soltanto la comune polvere di casa, ma anche parassiti microscopici, tra cui acari ed escrementi, riconosciuti tra le principali cause di allergie dell'apparato respiratorio.

Sostituite il filtro HEPA 12 Super Clean Air ogni sei mesi. Non è lavabile. Per sostituire il filtro HEPA 12 Super Clean Air seguite i passaggi 1-4 della sezione "Filtro Super Clean Air" qui sopra.

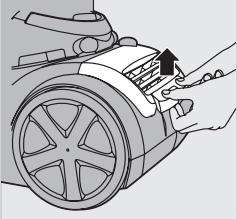

Filtro lavabile HEPA 13 Ultra Clean Air

Il filtro HEPA 13 Ultra Clean Air è in grado di eliminare dall'aria in uscita il 99,95% delle particelle di dimensioni fino a 0,0003 mm. Queste comprendono non soltanto la comune polvere di casa, ma anche parassiti microscopici, tra cui acari ed escrementi, riconosciuti tra le principali cause di allergie dell'apparato respiratorio.

Pulite il filtro lavabile HEPA 13 Ultra Clean Air ogni 6 mesi. È possibile pulire il filtro al massimo 4 volte, dopodiché è necessario sostituirlo.

1 Rimuovete la griglia del filtro.

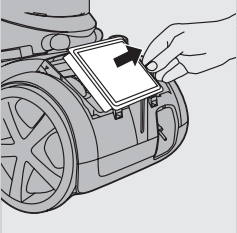

2 Estraete il filtro lavabile HEPA 13.

3 Sciacquate il lato piegato del filtro HEPA 13 sotto un getto debole di acqua calda.

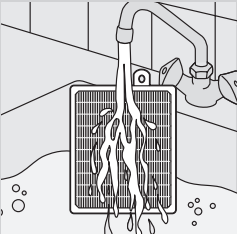

- Tenete il filtro in modo che il lato piegato sia rivolto verso l'alto e che l'acqua scorra parallelamente alle pieghe. Tenete il filtro angolato in modo che l'acqua tolga la sporcizia tra le scanalature.

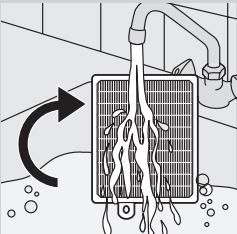

- Girate il filtro di 180° e fate scorrere l'acqua tra le pieghe in direzione opposta.
- Continuate l'operazione fino a che il filtro è pulito.

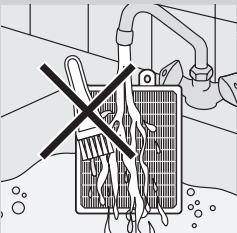

Non pulite mai il filtro lavabile con una spazzola.

Nota La pulizia non ripristina il colore originale del filtro, ma ne ripristina la potenza.

4 Scuotete l'acqua dalla superficie del filtro prestando attenzione. Lasciatelo asciugare per almeno 2 ore prima di inserirlo nuovamente nell'aspirapolvere.

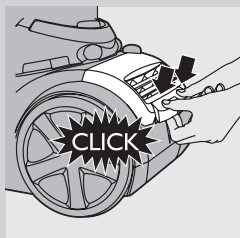

- 5** Riposizionate il filtro nell'apparecchio, reinserte la griglia del filtro e premete sugli angoli fino a farlo scattare in posizione.

Ordinazione degli accessori

Nel caso fosse difficile reperire i filtri o altri accessori per l'apparecchio, rivolgetevi a un Centro Assistenza Philips del vostro paese o consultate l'opuscolo di garanzia internazionale.

- I cilindri dei filtri Philips sono disponibili con il codice 4322 005 17520.
- Il codice dei filtri Super Clean Air è FC8030.
- I filtri HEPA 12 Super Clean Air non lavabili riportano il numero di modello FC8031.
- I filtri HEPA 13 Ultra Clean Air lavabili riportano il numero di modello FC8038.

Tutela dell'ambiente



- Per contribuire alla tutela dell'ambiente, non smaltite l'apparecchio insieme ai normali rifiuti domestici, ma consegnatelo a un centro di raccolta autorizzato.

Garanzia e assistenza

Per ulteriori informazioni o eventuali problemi, visitate il sito Web Philips all'indirizzo www.philips.com oppure contattate il Centro Assistenza Clienti Philips locale (il numero di telefono è riportato nell'opuscolo della garanzia). Qualora non fosse disponibile un Centro Assistenza Clienti locale, rivolgetevi al rivenditore autorizzato Philips oppure contattate il Reparto assistenza Philips Domestic Appliances & Personal Care BV.

Risoluzione dei guasti

In questo capitolo vengono riportati i problemi più ricorrenti legati all'uso dell'apparecchio. Se non riuscite a risolvere i problemi con le informazioni seguenti, vi preghiamo di contattare il centro assistenza Philips del vostro Paese.

- 1** La potenza di aspirazione è insufficiente.
- Controllate che la manopola della potenza di aspirazione sia posizionata sulla potenza massima.
 - Controllate se il cilindro del filtro è pieno di polvere.
- Se necessario, pulitelo.

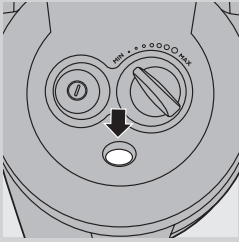

- Controllate se gli altri filtri devono essere puliti o sostituiti.
- Controllate se l'indicatore di blocco ha cambiato colore. In caso affermativo, la spazzola, il tubo o il flessibile potrebbero essere bloccati. Per rimuovere eventuali ostruzioni, smontate l'accessorio bloccato e rimontatelo (ove possibile) al contrario. Accendete quindi l'aspirapolvere e fate passare un getto d'aria nella direzione opposta attraverso l'accessorio ostruito.

2 È impossibile accendere l'apparecchio.

- Controllate se l'alloggiamento del cilindro del filtro è stato inserito nel contenitore polvere.

3 Quando si utilizza l'aspirapolvere, a volte, è possibile avvertire delle scosse elettriche.

L'aspirapolvere ha generato elettricità statica. Più bassa è l'umidità dell'aria nella stanza, più alto è l'accumulo di elettricità statica.

- Per ovviare a questo inconveniente, vi consigliamo di scaricare a terra l'apparecchio appoggiando spesso il tubo su altri oggetti in metallo presenti nella stanza (ad esempio sulle gambe di un tavolo o di una sedia oppure contro un radiatore, ecc...).
- Per ovviare a questo inconveniente, vi consigliamo di aumentare il livello di umidità dell'aria nella stanza utilizzando dell'acqua. Potete, ad esempio, appendere contenitori o recipienti pieni d'acqua sui radiatori oppure nelle loro vicinanze.

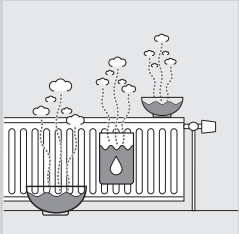

Inleiding

Gefeliciteerd met uw aankoop en welkom bij Philips! Als u volledig wilt profiteren van de ondersteuning die Philips biedt, registreer uw product dan op www.philips.com/welcome.

Algemene beschrijving (fig. 1)

- 1 Filtercilinder
- 2 Filtercilinderhouder
- 3 Ontgrendelknop stofemmer
- 4 Stofemmer
- 5 Motorbeschermingsfilter
- 6 Schoonmaakborsteltje
- 7 Kap
- 8 Aan/uitknop
- 9 Zuigkrachtknop
- 10 Slangkoppeling
- 11 Handgreep
- 12 Accessoirehouder
- 13 Telescoopbuis
- 14 Spleetzuigmond
- 15 Kleine zuigmond (alleen bepaalde typen)
- 16 Kleine borstel
- 17 Combinatiezuigmond (alleen bepaalde typen)
- 18 Kantelpedaal met standen voor tapijt/harde vloeren
- 19 Tri-Active-zuigmond (alleen bepaalde typen)
- 20 Snoeropwindknop
- 21 Super Clean Air-filter, Super Clean Air HEPA 12-filter of Ultra Clean Air HEPA 13-filter
- 22 Filterrooster
- 23 Parkeersleuf

Belangrijk

Lees deze gebruiksaanwijzing zorgvuldig door voordat u het apparaat gaat gebruiken. Bewaar de gebruiksaanwijzing om deze indien nodig te kunnen raadplegen.

Gevaar

- Zuig nooit water of een andere vloeistof op met de stofzuiger. Zuig nooit brandbare stoffen op en zuig nooit as op voordat deze volledig is afgekoeld.

Waarschuwing

- Controleer of het voltage aangegeven op het apparaat overeenkomt met de plaatselijke netspanning voordat u het apparaat aansluit.
- Gebruik het apparaat niet indien de stekker; het netsnoer of het apparaat zelf beschadigd is.
- Indien het netsnoer beschadigd is, moet u het laten vervangen door Philips, een door Philips geautoriseerd servicecentrum of personen met vergelijkbare kwalificaties om gevaar te voorkomen.
- Dit apparaat is niet bedoeld voor gebruik door personen (waaronder kinderen) met verminderde lichamelijke, zintuiglijke of geestelijke vermogens, of die gebrek aan ervaring of kennis hebben, tenzij iemand

die verantwoordelijk is voor hun veiligheid toezicht op hen houdt of hen heeft uitgelegd hoe het apparaat dient te worden gebruikt.

- Houd toezicht op kinderen om te voorkomen dat ze met het apparaat gaan spelen.
- Richt de slang, de buis of andere accessoires niet op uw ogen of oren en stop deze onderdelen ook niet in uw mond wanneer ze zijn aangesloten op de stofzuiger en deze is ingeschakeld.

Let op

- Zuig geen grote voorwerpen op, omdat deze de luchtdoorlaat door de slang of buis kunnen verstopen.
- Als u de stofzuiger gebruikt om as, fijn zand, kalk, cementstof of vergelijkbare stoffen op te zuigen, raken de poriën van de filtercilinder verstopt. Als u merkt dat de zuigkracht aanzienlijk afneemt, maak dan de filtercilinder schoon.
- Als u grote voorwerpen opzuigt, kan de buis of slang geblokkeerd raken. De blokkeerindicator wordt rood om aan te geven dat de slang of buis wordt geblokkeerd en dat de verstopping moet worden verholpen.
- Gebruik het apparaat nooit zonder het motorbeschermingsfilter. Doet u dit toch, dan raakt de motor beschadigd en neemt de levensduur van het apparaat af.
- Gebruik uitsluitend de bijgeleverde Philips-filtercilinder.
- Tijdens het stofzuigen, met name in kamers met een lage luchtvochtigheid, bouwt de stofzuiger statische elektriciteit op. Hierdoor kunt u elektrische schokken voelen als u de buis of andere metalen delen van de stofzuiger aanraakt. Deze schokken zijn niet schadelijk voor u en leveren geen schade op aan het apparaat. Om dit ongemak te beperken, adviseren wij u:

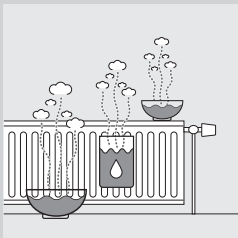

- 1 het apparaat te ontladen door de buis regelmatig tegen andere metalen voorwerpen in de kamer te houden (bijvoorbeeld tegen tafel- of stoelpoten, radiatoren, enz.);
- 2 de luchtvochtigheid in de kamer te verhogen door water neer te zetten. U kunt bijvoorbeeld waterbakjes aan de radiatoren hangen of kommen met water op of bij de radiatoren plaatsen.

Elektromagnetische velden (EMV)

Dit Philips-apparaat voldoet aan alle richtlijnen met betrekking tot elektromagnetische velden (EMV). Mits het apparaat op de juiste wijze en volgens de instructies in deze gebruiksaanwijzing wordt gebruikt, is het veilig te gebruiken volgens het nu beschikbare wetenschappelijke bewijs.

Klaarmaken voor gebruik

Slang

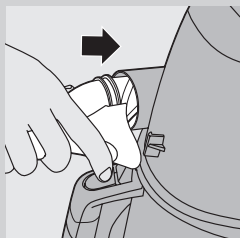

- 1 Om de slang te bevestigen, duwt u deze stevig in het apparaat ('klik').

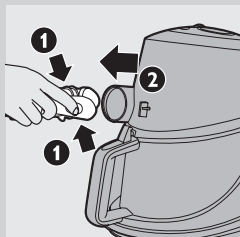

- 2 Verwijder de slang door op de ontgrendelknop te drukken en de slang uit het apparaat te trekken.

Telescoopbuis

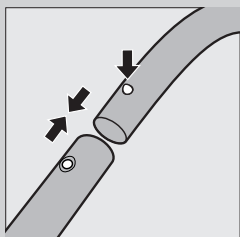

- 1 Bevestig de buis aan de handgreep van de slang door het geveerde vergrendelingsknopje op de handgreep in te drukken en de handgreep in de buis te steken. Schuif het geveerde knopje in de opening in de buis ('klik').

- 2 Om de buis te verwijderen van de handgreep drukt u het geveerde vergrendelingsknopje in en trekt u de handgreep uit de buis.

Gebruik dezelfde methode om de zuigmonden te bevestigen en verwijderen.

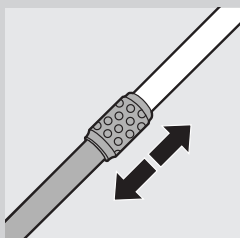

- 3 Stel de buis in op de lengte die u tijdens het zuigen het prettigst vindt.

Tri-Active-zuigmond (alleen bepaalde typen)

De Tri-Active-zuigmond is een veelzijdige zuigmond voor tapijten en harde vloeren.

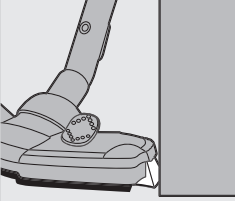

- De zijborstels nemen meer stof en vuil op aan de zijkanten van de zuigmond zodat u beter kunt schoonmaken langs meubelen en andere obstakels.

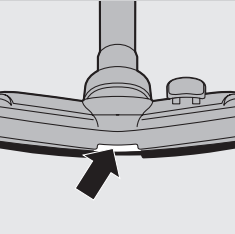

- Via de opening aan de voorzijde van de zuigmond kunt u grotere vuildelen opzuigen.

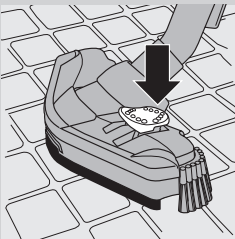

- 1 Om harde vloeren schoon te maken, drukt u met uw voet op het kantelpedaal op de zuigmond.
 - De borstelstrip voor het zuigen van harde vloeren wordt uitgeklapt. Het wiel gaat tegelijkertijd omhoog zodat u geen krassen maakt en beter kunt manoeuvreren.

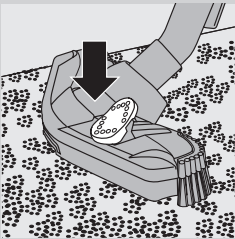

- 2 Om tapijt schoon te maken, drukt u nogmaals met uw voet op het kantelpedaal.
 - De borstelstrip wordt ingeklapt en het wiel zakt automatisch omlaag.

Combinatiezuigmond (alleen bepaalde typen)

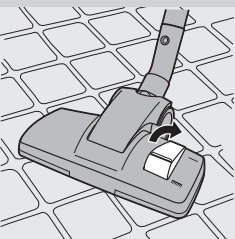

De combinatiezuigmond kan zowel op tapijt als op harde vloeren worden gebruikt.

- 1 Om harde vloeren schoon te maken, drukt u met uw voet op het kantelpedaal op de zuigmond.
 - De borstelstrip voor het zuigen van harde vloeren wordt uitgeklapt.

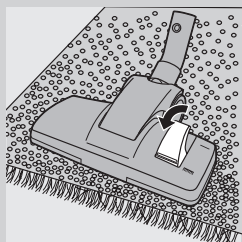

- 2 Om tapijt schoon te maken, drukt u nogmaals met uw voet op het kantelpedaal.
- De borstelstrip wordt ingeklapt.

Spleetzuigmond, kleine zuigmond en kleine borstel

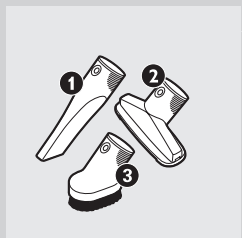

- 1 Bevestig de spleetzuigmond (1), de kleine zuigmond (alleen bepaalde typen) (2) of de kleine borstel (3) rechtstreeks aan de handgreep of de buis.

Accessoirehouder

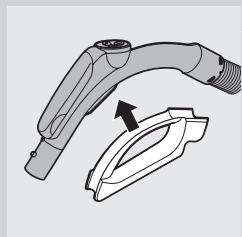

- 1 Klik de accessoirehouder op de handgreep.
- 2 Klik twee accessoires in de accessoirehouder:

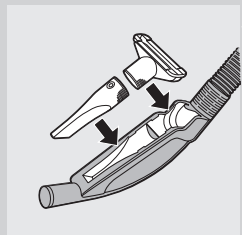

- Spleetzuigmond en kleine zuigmond.

Opmerking: Zorg ervoor dat de zuigopening van de kleine zuigmond van de houder af wijst.

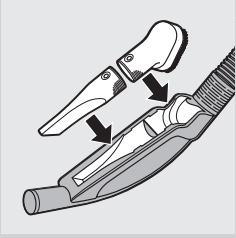

- Spleetzuigmond en kleine borstel.

Opmerking: Zorg ervoor dat de zuigopening van de kleine borstel naar de houder toe wijst.

Het apparaat gebruiken

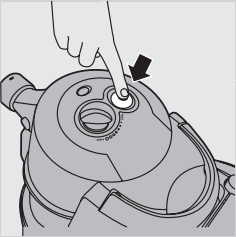

- 1 Trek het netsnoer uit het apparaat en steek de stekker in het stopcontact.

- 2 Druk op de aan/uitknop boven op het apparaat om het in te schakelen.

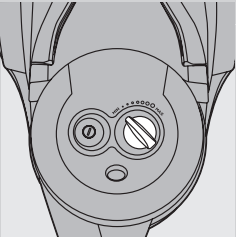

- 3 U kunt tijdens het stofzuigen de zuigkracht aanpassen met de knop boven op het apparaat.

- Gebruik maximale zuigkracht om erg vuile tapijten en harde vloeren te stofzuigen.
- Gebruik minimale zuigkracht om gordijnen, tafelkleden enzovoort te stofzuigen.

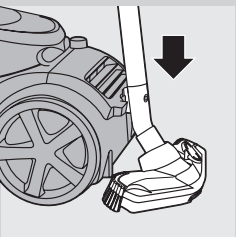

- 4 Als u even wilt pauzeren, parkeert u de buis in een handige stand door de rand op de zuigmond in de parkeersleuf te schuiven.

Opbergen

- 1 Schakel het apparaat uit en haal de stekker uit het stopcontact.

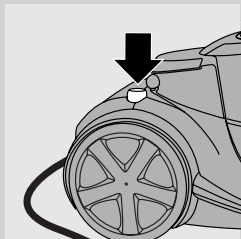

2 Druk op de snoeropwindknop om het netsnoer op te winden.

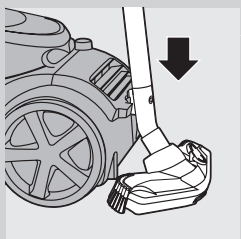

3 Schuif de rand op de zuigmond in de parkeersleuf om de zuigmond aan het apparaat te bevestigen. Berg het apparaat horizontaal op, met alle wielen op de grond.

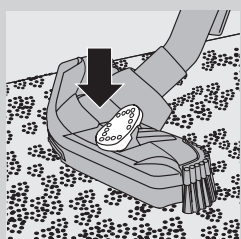

4 Plaats de Tri-Active-zuigmond altijd in de stand voor tapijt wanneer u het apparaat opbergt. Voorkom tevens dat de zijborstels verbogen raken.

De stofemmer legen

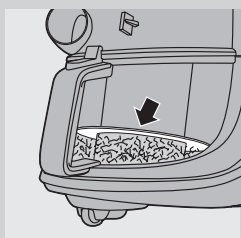

Trek altijd de stekker uit het stopcontact wanneer u de stofemmer gaat leegmaken.

De stofemmer is niet vaatwasmachinebestendig.

- Leeg de stofemmer wanneer het stof de ronde schijf van de filtercilinderhouder heeft bereikt.

1 Schakel het apparaat uit en verwijder de slang.

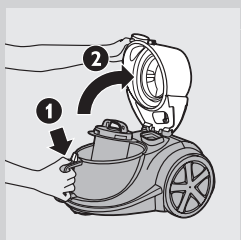

2 Druk op de ontgrendelknop op de handgreep van de stofemmer om het deksel te ontgrendelen (1). Klap het deksel omhoog (2).

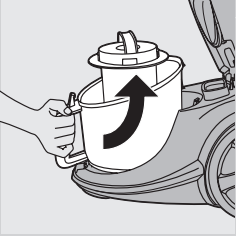

3 Til de stofemmer uit het apparaat.

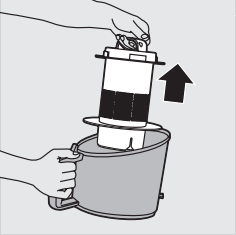

4 Houd de stofemmer boven een afvalbak en til de filtercilinderhouder uit de emmer. Leeg de emmer.

5 U kunt de stofemmer desgewenst schoonmaken met koud kraanwater en wat afwasmiddel.

6 Plaats de filtercilinderhouder terug in de stofemmer en plaats de stofemmer terug in het apparaat.

7 Sluit het deksel goed door er stevig op te drukken ('klik').

Plaats de filtercilinderhouder altijd terug in de emmer om het apparaat weer te kunnen inschakelen.

Schoonmaken en onderhoud van filters

Haal altijd de stekker uit het stopcontact voordat u de filters schoonmaakt of vervangt.

De filtercilinder en de filtercilinderhouder zijn niet vaatwasmachinebestendig.

Filtercilinder

Maak de filtercilinder elke 2 maanden schoon.

1 Schakel het apparaat uit en verwijder de slang.

2 Druk op de ontgrendelknop op de handgreep van de stofemmer om het deksel te ontgrendelen (1). Klap het deksel omhoog (2).

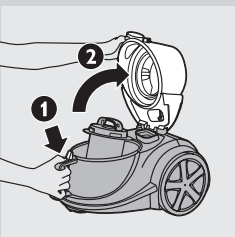

3 Til de stofemmer uit het apparaat.

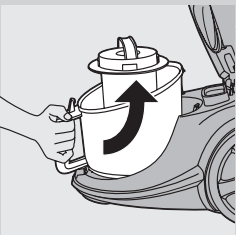

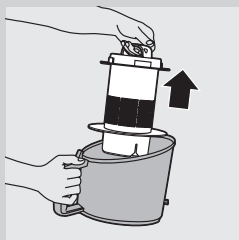

- 4** Til de filtercilinderhouder uit de emmer.

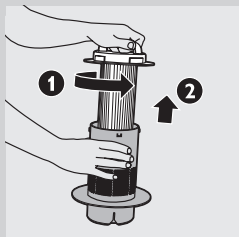

- 5** Draai de handgreep op de filtercilinderhouder linksom (1) en til de filtercilinder uit de houder (2).

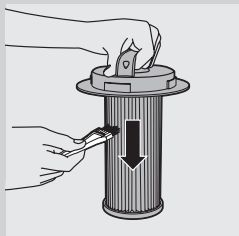

- 6** Maak de filtercilinder en de houder schoon met de bijgeleverde borstel. Veeg van de bovenkant van het filter langs de ribben naar beneden.

Gebruik alleen de bijgeleverde borstel. Andere borstels kunnen de filtercilinder beschadigen.

- 7** Als er vuil aan de binnenzijde van de houder zit, leeg de houder dan in een afvallemmer.

- 8** U kunt de filtercilinderhouder desgewenst schoonmaken met koud kraanwater en wat afwasmiddel.

- 9** Als u de filtercilinder wilt schoonmaken, doe dit dan alleen met water. Gebruik geen zeep, afwasmiddel of ander schoonmaakmiddel om het filter schoon te maken. Laat de filtercilinder helemaal droog worden voordat u deze terugplaatst in de houder.

- 10** Plaats de filtercilinder terug in de houder en draai de handgreep rechtsover tot de cilinder vastklikt.

Zorg ervoor dat de filtercilinder stevig in de houder zit.

- 11** Plaats de houder met de filtercilinder terug in de stofemmer.

Motorbeschermingsfilter

Maak het permanente motorbeschermingsfilter schoon telkens wanneer u de filtercilinderhouder schoonmaakt.

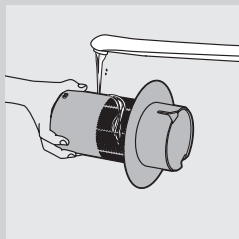

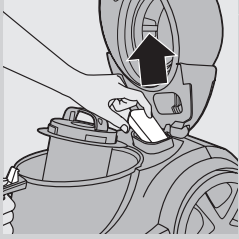

- 1 **Neem het motorbeschermingsfilter uit het apparaat. Maak het filter schoon door het boven een afvalbak te houden en het stof eruit te schudden.**

Als het motorbeschermingsfilter erg vuil is, kunt u het ook onder de koude kraan afspoelen.

Gebruik geen afwasmiddelen of andere schoonmaakmiddelen om het motorbeschermingsfilter schoon te maken.

- 2 **Druk het schone filter stevig terug in het filtervak zodat het goed op zijn plaats zit.**

Super Clean Air-filter, Super Clean Air HEPA 12-filter of Ultra Clean Air HEPA 13-filter

Dit apparaat is uitgerust met het Super Clean Air-filter; het Super Clean Air HEPA 12-filter of het Ultra Clean Air HEPA 13-filter. Deze filters bevinden zich in de achterzijde van het apparaat.

Opmerking: Vervang het filter altijd door een origineel Philips-filter van het juiste type om er zeker van te zijn dat de stofzuiger het stof optimaal vasthoudt en optimaal presteert (zie hoofdstuk 'Accessoires bestellen').

Super Clean Air-filter

Met elektrostatisch geladen vezels verwijdert het Super Clean Air-filter een groot gedeelte van de kleinere deeltjes uit de uitblaasluft. Vervang het Super Clean Air-filter elke zes maanden. Dit filter is niet wasbaar.

- 1 **Verwijder het filterrooster.**
- 2 **Verwijder het oude filter.**
- 3 **Plaats het nieuwe filter in het apparaat.**

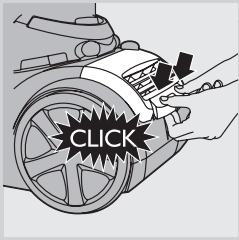
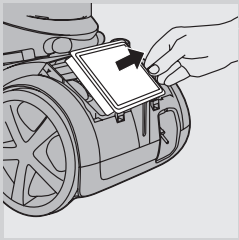
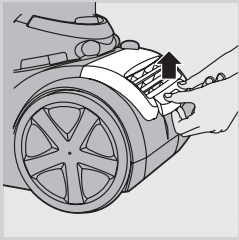

- 4 **Plaats de bovenkant van het filterrooster terug en druk op de onderste hoeken tot deze vastklikken ('klik').**

Super Clean Air HEPA 12-filter

Het Super Clean Air HEPA 12-filter is in staat om 99,5% van alle stofdeeltjes tot 0,0003 mm uit de uitblaasluft te verwijderen. Dit houdt in dat niet alleen normaal huisstof wordt verwijderd, maar ook microscopisch klein schadelijk ongedierte zoals huisstofmijt en hun uitwerpselen, bekende veroorzakers van luchtwegallergieën.

Vervang het Super Clean Air HEPA 12-filter elke zes maanden. Dit filter is niet wasbaar.

Als u het Super Clean Air HEPA 12-filter wilt vervangen, volgt u stap 1 t/m 4 van 'Super Clean Air-filter' hierboven.

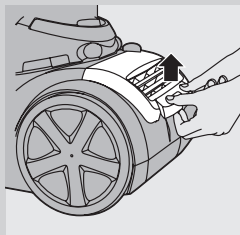

Wasbaar Ultra Clean Air HEPA 13-filter

Het Ultra Clean Air HEPA 13-filter is in staat om 99,95% van alle stofdeeltjes tot 0,0003 mm uit de uitblaasluft te verwijderen. Dit houdt in dat niet alleen normaal huisstof wordt verwijderd, maar ook microscopisch klein schadelijk ongedierte zoals huisstofmijt en hun uitwerpselen, bekende veroorzakers van luchtwegallergieën.

Maak het wasbare Ultra Clean Air HEPA 13-filter elke 6 maanden schoon. U kunt het wasbare Ultra Clean Air HEPA 13-filter maximaal 4 keer schoonmaken. Vervang het filter nadat het 4 keer is schoongemaakt.

1 Verwijder het filterrooster.

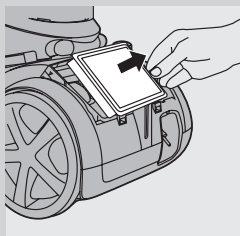

2 Verwijder het wasbare HEPA 13-filter.

3 Spoel de geplooide zijde van het HEPA 13-filter af onder een langzaam lopende warme kraan.

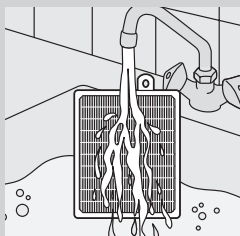

- Houd het filter zo vast dat de geplooide zijde naar boven wijst en het water parallel stroomt aan de plooien. Houd het filter onder een hoek zodat het water al het vuil uit de plooien spoelt.

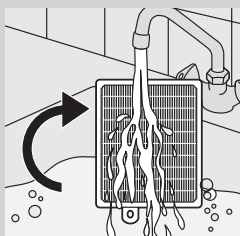

- Draai het filter 180° en laat het water in tegengestelde richting langs de plooien stromen.
- Ga zo door totdat het filter schoon is.

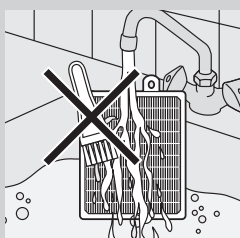

Maak het wasbare filter niet schoon met een borstel.

Opmerking: Door het schoonmaken wordt niet de originele kleur van het filter, maar wel de filtratiekracht hersteld.

4 Schud het water voorzichtig van het oppervlak van het filter. Laat het filter minimaal 2 uur drogen voordat u het terugplaatst in de stofzuiger.

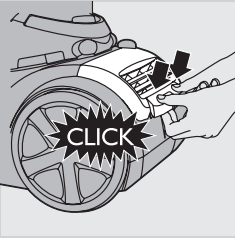

- 5** Plaats het filter terug in het apparaat. Plaats de bovenkant van het filterrooster terug en druk op de onderste hoeken tot deze vastklikken ('klik').

Accessoires bestellen

Als u problemen ondervindt bij de aanschaf van filters of overige accessoires voor dit apparaat, neem dan contact op met Philips Customer Care Centre in uw land of raadpleeg het 'worldwide garantie'-vouwblad.

- Philips-filtercilinders zijn verkrijgbaar onder servicenummer 4322 005 17520.
- Super Clean Air-filters zijn verkrijgbaar onder typenummer FC8030.
- Niet-wasbare Super Clean Air HEPA 12-filters zijn verkrijgbaar onder typenummer FC8031.
- Wasbare Ultra Clean Air HEPA 13-filters zijn beschikbaar onder typenummer FC8038.

Milieu



- Gooi het apparaat aan het einde van zijn levensduur niet weg met het normale huisvuil, maar lever het in op een door de overheid aangewezen inzamelpunt om het te laten recylen. Op die manier levert u een bijdrage aan een schonere leefomgeving.

Garantie & service

Als u informatie nodig hebt of als u een probleem hebt, bezoek dan de Philips-website www.philips.com, of neem contact op met het Philips Customer Care Centre in uw land (u vindt het telefoonnummer in het 'worldwide garantie'-vouwblad). Als er geen Customer Care Centre in uw land is, ga dan naar uw Philips-dealer of neem dan contact op met de afdeling Service van Philips Domestic Appliances and Personal Care BV.

Problemen oplossen

Dit hoofdstuk behandelt in het kort de problemen die u tegen kunt komen tijdens het gebruik van het apparaat. Als u er niet in slaagt het probleem op te lossen met behulp van de onderstaande informatie, neem dan contact op met het Customer Care Centre in uw land.

1 Er is onvoldoende zuigkracht.

- Controleer of de zuigkrachtknop op de maximale stand staat.
- Controleer of de filtercilinder gevuld is met vuil.

Maak indien nodig de filtercilinder schoon.

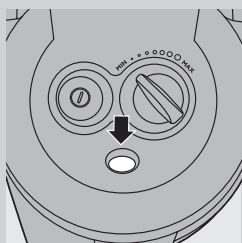

- Controleer of de andere filters moeten worden schoongemaakt of vervangen.
- Controleer of de blokkeerindicator van kleur is veranderd. Als deze van kleur is veranderd, is de zuigmond, de buis of de slang mogelijk verstopt.

Om de verstopping te verhelpen, verwijdert u het verstopte onderdeel en bevestigt u het (voor zover mogelijk) andersom op het apparaat. Schakel de stofzuiger in om lucht in tegenovergestelde richting door het verstopte onderdeel te persen.

2 Het apparaat kan niet worden ingeschakeld.

- Controleer of de filtercilinderhouder met de filtercilinder in de stofemmer is geplaatst.



3 Als ik aan het stofzuigen ben, voel ik soms elektrische schokken.

Uw stofzuiger heeft statische elektriciteit opgebouwd. Hoe lager de luchtvochtigheid in de kamer, hoe meer statische elektriciteit het apparaat opbouwt.

- Om dit ongemak te beperken, adviseren wij u het apparaat te ontladen door de buis regelmatig tegen andere metalen voorwerpen in de kamer te houden (bijvoorbeeld tegen tafel- of stoelpoten, radiatoren, enz.)
- Om dit ongemak te beperken, adviseren wij u de luchtvochtigheid in de kamer te verhogen door water neer te zetten. U kunt bijvoorbeeld waterbakjes aan de radiatoren hangen of kommen met water op of bij de radiatoren plaatsen.

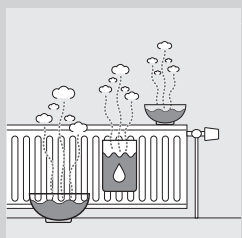

Innledning

Gratulerer med kjøpet og velkommen til Philips! Du får best mulig nytte av støtten som Philips tilbyr; hvis du registrerer produktet ditt på www.philips.com/welcome.

Generell beskrivelse (fig. 1)

- 1 Filtersylinder
- 2 Filtersylinderbeholder
- 3 Utløserknapp for støvbeholder
- 4 Støvbeholder
- 5 Motorbeskyttelsesfilter
- 6 Rengjøringsbørste
- 7 Deksel
- 8 Av/på-knapp
- 9 Knapp for sugeeffekt
- 10 Slangetilkobling
- 11 Håndtak
- 12 Tilbehørholder
- 13 Teleskoprør
- 14 Fugemunnstykke
- 15 Lite munnstykke (kun bestemte modeller)
- 16 Liten børste
- 17 Kombimunnstykke (kun bestemte modeller)
- 18 Vippebryter for innstilling for teppe eller harde gulv
- 19 Tri-Active-munnstykke (kun bestemte modeller)
- 20 Knapp for innrulling av ledning
- 21 Super Clean Air-filter, Super Clean Air HEPA 12-filter eller Ultra Clean Air HEPA 13-filter
- 22 Filtergitter
- 23 Parkeringsspor

Viktig

Les denne brukerveiledningen nøye før du bruker apparatet, og ta vare på den for senere referanse.

Fare

- Sug aldri opp vann eller annen væske. Sug aldri opp lettantennelige stoffer, og sug ikke opp aske før den er blitt kald.

Advarsel

- Før du kobler til apparatet, må du kontrollere at spenningen som er angitt på apparatet, stemmer overens med nettspenningen.
- Du må ikke bruke apparatet hvis støpselet, ledningen eller selve apparatet er ødelagt.
- Hvis ledningen er ødelagt, må den alltid skiftes ut av Philips, et servicesenter som er godkjent av Philips, eller lignende kvalifisert personell, slik at man unngår farlige situasjoner.
- Dette apparatet er ikke tiltenkt bruk av personer (inkludert barn) som har nedsatt sanseevne eller fysisk eller psykisk funksjonsevne, eller personer som ikke har erfaring eller kunnskap, unntatt hvis de får tilsyn eller instruksjoner om bruk av apparatet av en person som er ansvarlig for sikkerheten.

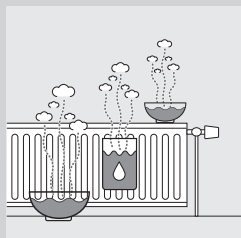

- Pass på at barn er under tilsyn, slik at de ikke leker med apparatet.
- Ikke rett slangen, røret eller noe annet tilbehør imot øynene eller ørene, og putt dem heller ikke i munnen når de er koblet til støvsugeren og støvsugeren er slått på.

Viktig

- Ikke sug opp store gjenstander. Det kan blokkere luftgjennomstrømningen gjennom røret eller slangen.
- Når du bruker støvsugeren til å støvsuge aske, fin sand, kalk, sementstøv og lignende stoffer; blokkeres porene i filtersylinderen. Hvis du merker at sugeeffekten blir klart dårligere, må du rengjøre filtersylinderen.
- Hvis du suger opp store gjenstander, kan dette blokkere røret eller slangen. Hvis det skjer, lyser blokkeringsindikatoren rødt for å vise at det er en blokkering som må fjernes.
- Bruk aldri apparatet uten motorbeskyttelsesfilteret. Dette skader motoren og forkorter apparatets levetid.
- Bruk bare Philips-filtersylinderen som følger med apparatet.
- Mens du støvsuger, spesielt på rom med lav luftfuktighet, bygger støvsugeren opp statisk elektrisitet. Et resultat av det er at du kan oppleve å få elektrisk støt når du berører røret eller andre deler i stå på støvsugeren. Disse støtene er ikke skadelige for deg, og de skader ikke apparatet. Vi anbefaler følgende for å redusere dette:
 - 1 Utlad apparatet ved ofte å holde røret mot andre metallgjenstander i rommet (for eksempel stol- og bordben, radiator osv.).
 - 2 Hev luftfuktigheten i rommet ved å plassere vann i rommet. Du kan for eksempel henge beholdere som er fylt med vann, på radiatorene eller plassere boller som er fylt med vann, på eller i nærheten av radiatorene.

Elektromagnetiske felt (EMF)

Dette Philips-apparatet overholder alle standarder som gjelder for elektromagnetiske felt (EMF). Hvis det håndteres riktig og i samsvar med instruksjonene i denne brukerveiledningen, er det trygt å bruke det ut fra den kunnskapen vi har per dags dato.

Før bruk

Slange

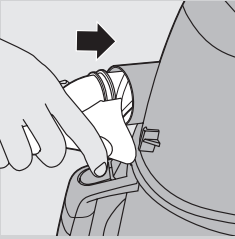

- 1 Når du skal koble til slangen, trykker du den godt inn i apparatet (til det sier klikk).

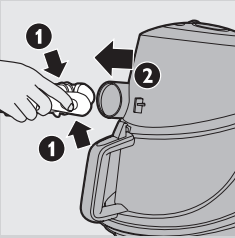

- 2 Når du skal koble fra slangen, trykker du på utløserknappen og trekker slangen ut av apparatet.

Teleskoprør

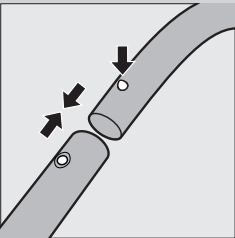

- 1 Du kobler røret til slangehåndtaket ved å trykke på låseknappen på håndtaket og sette håndtaket inn i røret. Trykk låseknappen inn i åpningen i røret (du hører et klikk).
- 2 Når du skal koble røret fra håndtaket, trykker du på låseknappen og trekker håndtaket ut av røret.

Bruk samme metode for å koble til og fra munnstykkene.

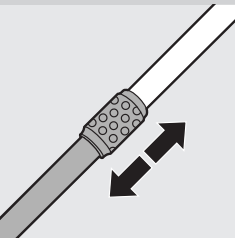

- 3 Juster rørlengden slik at den passer til deg når du skal støvsuge.

Tri-Active-munnstykke (kun bestemte modeller)

Tri-Active-munnstykket er et flerfunksjonsmunnstykke for tepper og harde gulv.

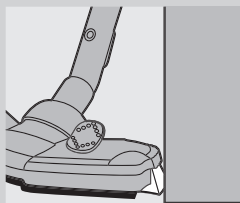

- Sidebørstene fanger opp mer støv og smuss på sidene av munnstykket, og dette gjør at du kan rengjøre bedre langs møbelben og andre hindringer.

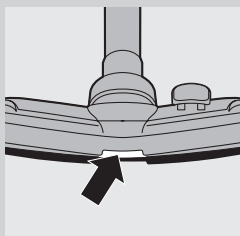

- Åpningen foran på munnstykket gjør at du kan suge opp større partikler.

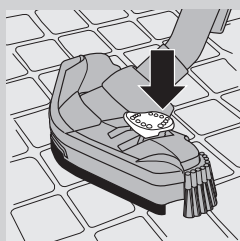

- 1 Når du skal støvsuge harde gulv, trykker du på vippebryteren øverst på munnstykket med foten.
 - ▶ Børsten for støvsuging av harde gulv vippes ut av munnstykket. Hjulet løftes samtidig for å unngå riper og for å gjøre munnstykket enklere å manøvrere.

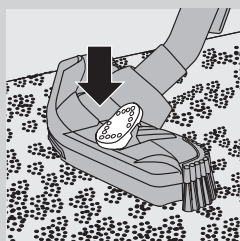

- 2 Når du skal støvsuge tepper, trykker du på vippebryteren igjen.
 - ▶ Børsten trekkes inn i munnstykket, og hjulet senkes automatisk.

Kombimunnstykke (kun bestemte modeller)

Kombimunnstykket kan brukes på tepper eller på harde gulv.

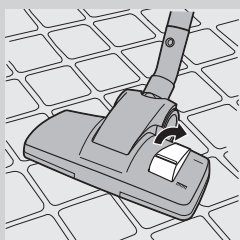

- 1 Når du skal støvsuge harde gulv, trykker du på vippebryteren øverst på munnstykket med foten.
 - ▶ Børsten for støvsuging av harde gulv vippes ut av munnstykket.

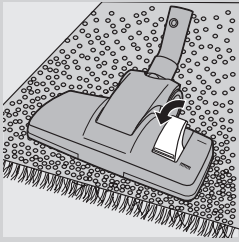

- 2** Når du skal støvsuge tepper, trykker du på vippebryteren igjen.
 ► Børsten trekkes inn i munnstykket.

Fugemunnstykke, lite munnstykke og liten børste

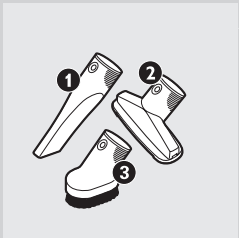

- 1** Koble til fugemunnstykket (1), det lille munnstykket (utvalgte typer) (2) eller den lille børsten (3) rett på håndtaket eller på røret.

Tilbehørsholder

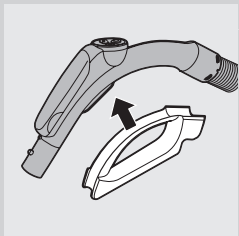

- 1** Trykk tilbehørsholderen fast på håndtaket.
2 Trykk to tilbehør fast i tilbehørsholderen:

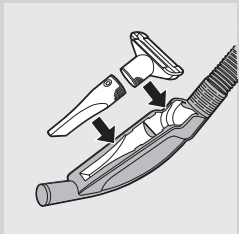

- fugemunnstykke og lite munnstykke

Merk: Kontroller at sugedåpningen på det lille munnstykket vender vekk fra holderen.

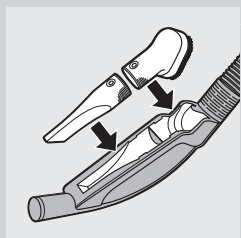

- fugemunnstykke og liten børste

Merk: Kontroller at sugeåpningen på den lille børsten vender mot holderen.

Bruke apparatet

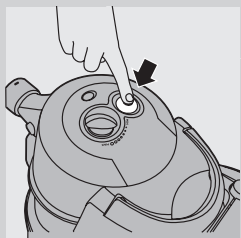

- 1 Trekk ledningen ut av apparatet og koble støpselet til veggkontakten.
- 2 Trykk på av/på-knappen øverst på apparatet for å slå det på.

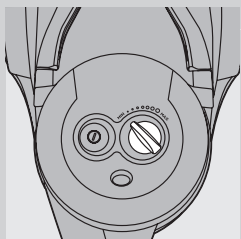

- 3 Mens du støvsuger, kan du justere sugeeffekten ved hjelp av bryteren oppå apparatet.
 - Bruk maksimal sugeeffekt når du støvsuger svært skitne tepper og harde gulv.
 - Bruk minimal sugeeffekt når du støvsuger gardiner, duker osv.

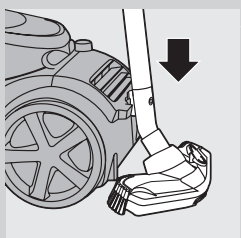

- 4 Hvis du vil ta en liten pause, setter du kanten på munnstykket inn i parkeringssporet for å sette fra deg røret i en praktisk stilling.

Oppbevaring

- 1 Slå av apparatet og ta støpselet ut av vegguttaket.

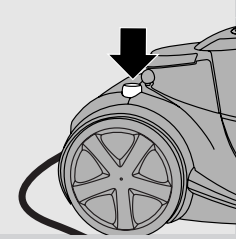

2 Trykk på knappen for innrulling av ledning for å rulle inn ledningen.

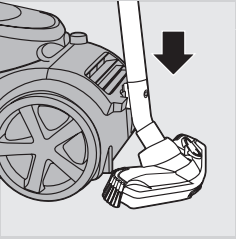

3 Sett kanten på munnstykket inn i oppbevaringsporet for å feste munnstykket til apparatet. Oppbevar apparatet i vannrett stilling, med alle hjulene i kontakt med gulvet.

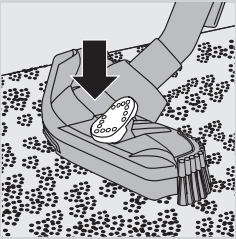

4 Tri-Active-munnstykket skal alltid settes i innstillingen for teppe før støvsugeren settes bort, slik at sidebørstene ikke blir bøyd.

Tømme støvbeholderen

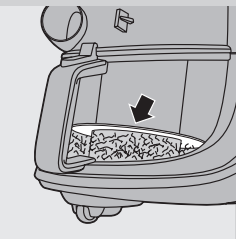

Koble alltid fra apparatet før du tømmer støvbeholderen.

Støvbeholderen kan ikke vaskes i oppvaskmaskin.

- Tøm støvbeholderen så snart støvnivået har nådd den runde platen på filtersylinderbeholderen.

1 Slå av apparatet, og fjern slangen.

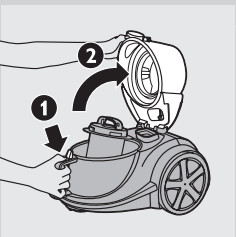

2 Trykk på utløserknappen øverst på støvbeholderhåndtaket for å låse opp dekselet (1). Åpne dekselet (2).

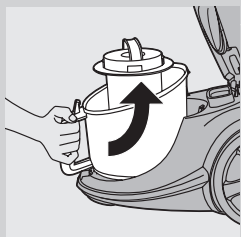

3 Løft støvbeholderen ut av apparatet.

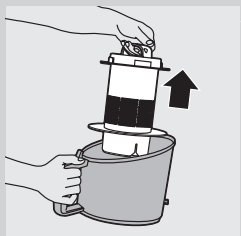

4 Hold støvbeholderen over en søppeldunk og løft filtersylinderbeholderen ut av beholderen. Tøm beholderen.

5 Hvis du ønsker det, kan du rengjøre støvbeholderen med kaldt vann fra springen og litt oppvaskmiddel.

6 Sett filtersylinderbeholderen tilbake i støvbeholderen, og sett støvbeholderen tilbake i apparatet.

7 Lukk dekselet ordentlig (til det sier klikk).

Sett alltid filtersylinderbeholderen tilbake i beholderen. Hvis ikke får du ikke slått på apparatet.

Rengjøre og vedlikeholde filterne

Koble alltid apparatet fra strømnettet før du rengjør eller bytter filtre.

Filtersylindren og filtersylinderbeholderen kan ikke vaskes i oppvaskmaskin.

Filtersylinder

Rengjør filtersylindren annenhver måned.

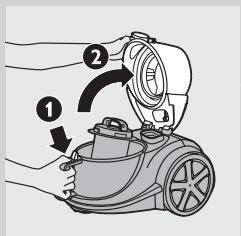

1 Slå av apparatet, og fjern slangen.

2 Trykk på utløserknappen øverst på støvbeholderhåndtaket for å låse opp dekselet (1). Åpne dekselet (2).

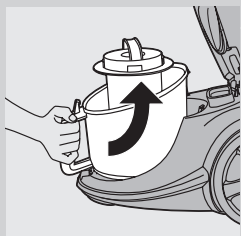

3 Løft støvbeholderen ut av apparatet.

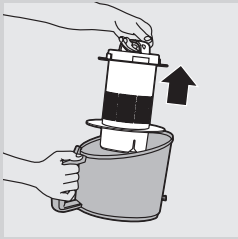

- 4** Løft filtersylinderbeholderen ut av beholderen.

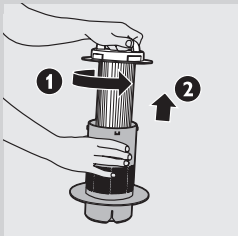

- 5** Vri håndtaket øverst på filtersylinderbeholderen mot klokken (1) og løft filtersylinderen ut av beholderen (2).

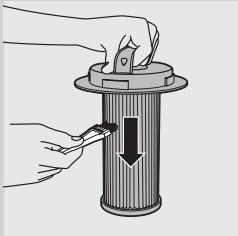

- 6** Rengjør filtersylinderen og beholderen med børsten som følger med. Børst fra toppen av filteret og nedover langs ribbene.

Bruk bare børsten som følger med. Andre børster kan skade filtersylinderen.

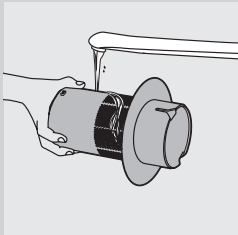

- 7** Hvis det er støv på innsiden av beholderen, tømmer du beholderen over en søppelkasse.

- 8** Hvis du ønsker det, kan du rengjøre filtersylinderbeholderen med kaldt vann fra springen og litt oppvaskmiddel.

- 9** Hvis du vil rengjøre filtersylinderen, kan du vaske den med rent vann. Ikke bruk såpe, oppvaskmiddel eller andre rengjøringsmidler til å rengjøre filteret. La filtersylinderen bli helt tørr før du setter den inn i beholderen igjen.

- 10** Sett filtersylinderen tilbake i beholderen, og vri håndtaket med klokken til filtersylinderen låses på plass.

Kontroller at filtersylinderen er festet ordentlig i beholderen.

- 11** Plasser beholderen med filtersylinderen tilbake i støvbeholderen.

Motorbeskyttelsesfilter

Rengjør det permanente motorbeskyttelsesfilteret hver gang du rengjør filtersylinderhuset.

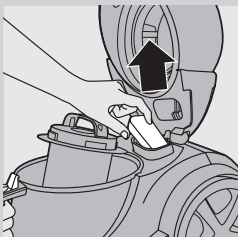

- 1** Ta motorbeskyttelsesfilteret ut av apparatet. Rengjør det ved å slå ut støvet over en søppelbøtte.

Hvis motorbeskyttelsesfilteret er veldig skittent, kan det også skylles med kaldt vann fra springen.

Ikke bruk oppvaskmiddel eller andre rengjøringsmidler til å rengjøre motorbeskyttelsesfilteret!

- 2** Trykk det rene filteret ordentlig tilbake i filterbeholderen for å sikre at det sitter godt på plass.

Super Clean Air-filter, Super Clean Air HEPA 12-filter eller Ultra Clean Air HEPA 13-filter

Dette apparatet er utstyrt med Super Clean Air-filteret, Super Clean Air HEPA 12-filteret eller Ultra Clean Air HEPA 13-filteret. Disse filterene er festet bak på apparatet.

Merk: Skift alltid filteret med et originalt Philips-filter av riktig type, slik at støvet samles opp på en optimal måte og støvsugeren fungerer optimalt (se avsnittet Bestille tilbehør).

Super Clean Air-filter

Super Clean Air-filteret filtrerer ut mange av de mindre partiklene fra utløpsluften ved hjelp av elektrostatisk ladede fibre. Skift Super Clean Air-filteret hver sjettemåned. Dette filteret kan ikke vaskes.

- 1** Fjern filtergitteret.
- 2** Ta ut det gamle filteret.
- 3** Sett inn det nye filteret i apparatet.

- 4** Fest toppen på filtergitteret, og trykk på de nederste hjørnene til de klikker på plass.

Super Clean Air HEPA 12-filter

Super Clean Air HEPA 12-filteret kan fjerne 99,5 % av alle partikler ned til 0,0003 mm i størrelse fra utløpsluften. Dette omfatter ikke bare vanlig husstøv, men også mikroskopiske skadedyr som husstøvmidd og ekskrementer fra midden. Dette er kjent for å føre til luftveisallergi. Skift Super Clean Air HEPA 12-filteret hver sjettemåned. Dette filteret kan ikke vaskes.

Når du skal skifte Super Clean Air HEPA 12-filteret, følger du trinn 1-4 i avsnittet Super Clean Air-filter ovenfor.

Vaskbart Ultra Clean Air HEPA 13-filter

Ultra Clean Air HEPA 13-filteret kan fjerne 99,95 % av alle partikler ned til 0,0003 mm i størrelse fra utløpsluften. Dette omfatter ikke bare vanlig husstøv, men også mikroskopiske skadedyr som husstøvmidd og ekskrementer fra midden. Dette er kjent for å føre til luftveisallergi. Rengjør det vaskbare Ultra Clean Air HEPA 13-filteret hver sjettemåned. Du kan rengjøre det vaskbare Ultra Clean Air HEPA 13-filteret maksimalt fire ganger. Skift filteret når det har vært vasket fire ganger.

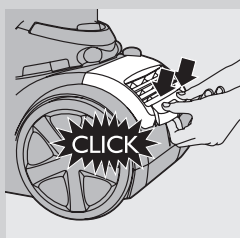
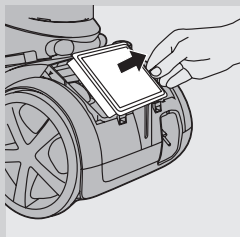
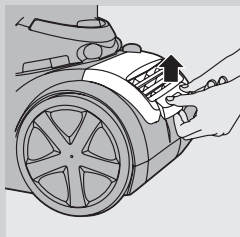

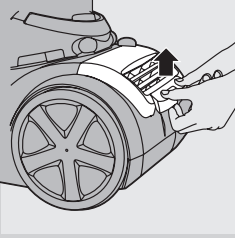

1 Fjern filtergitteret.

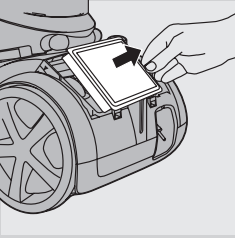

2 Ta ut det vaskbare HEPA 13-filteret.

3 Skyll den foldede siden av HEPA 13-filteret under varmt sakterennende vann fra springen.

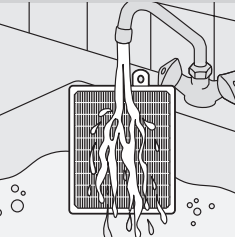

- Hold filteret slik at den foldede siden vender opp og vannet renner parallelt med foldene. Hold filteret i vinkel, slik at vannet skyller vekk støvet inne i foldene.

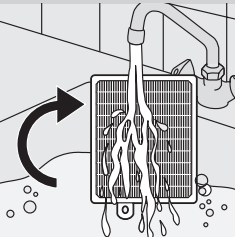

- Snu filteret 180° og la vanne renne med foldene i motsatt retning.
- Fortsett med dette til filteret er rent.

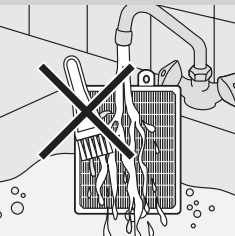

Det vaskbare filteret må ikke rengjøres med en børste.

Merk: Rengjøringen gjenoppretter ikke den opprinnelige fargen på filteret, men gjenoppretter filtreringsevnen.

4 Rist vannet forsiktig fra overflaten på filteret. La filteret tørke i minst to timer før du setter det tilbake i støvsugeren.

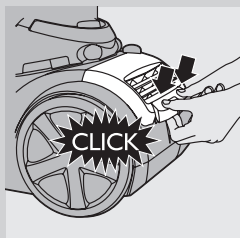

- 5** Sett filteret tilbake i apparatet. Fest toppen på filtergitteret, og trykk på de nederste hjørnene til de klikker på plass.

Bestille tilbehør

Hvis du har problemer med å få tak i filtre eller annet tilbehør til dette apparatet, kan du ta kontakt med Philips' kundestøtte i landet der du bor, eller se i garantiheftet.

- Philips filtersylindere har servicenummeret 4322 005 17520.
- Super Clean Air-filtre har typenummer FC8030.
- Ikke-vaskbare Super Clean Air HEPA 12-filtre har typenummer FC8031.
- Vaskbare Ultra Clean Air HEPA 13-filtre har typenummer FC8038.

Miljø



- Ikke kast apparatet som vanlig husholdningsavfall når det ikke kan brukes lenger. Lever det på en gjenvinningsstasjon. Ved å gjøre dette hjelper du til med å ta vare på miljøet.

Garanti og service

Hvis du trenger service eller informasjon, kan du gå til Philips' Internett-sider på www.philips.com eller ta kontakt med Philips' kundestøtte der du er (du finner telefonnummeret i garantiheftet). Hvis det ikke finnes noen Philips-kundestøtte der du bor, kan du ta kontakt med den lokale Philips-forhandleren eller serviceavdelingen ved Philips Domestic Appliances and Personal Care BV.

Feilsøking

Dette avsnittet oppsummerer de vanligste problemene du kan komme borti med apparatet. Hvis du ikke klarer å løse problemet med informasjonen nedenfor, kan du ta kontakt med Philips' kundestøtte der du bor.

1 Sugeeffekten er redusert.

- Kontroller om sugeseffektknappen står i maksimal stilling.
 - Kontroller om filtersylindere er full av smuss.
- Rengjør filtersylindere hvis det er nødvendig.
- Kontroller om de andre filtrene må rengjøres eller skiftes.

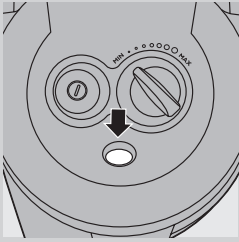

- Kontroller om blokkeringsindikatoren har endret farge. Hvis den har endret farge, kan det være at munnstykket, røret eller slangen er blokkert.

Når du vil fjerne en blokkering, kobler fra du den tilstoppede enheten, snur den og kobler den til den andre veien (så langt det lar seg gjøre). Slå deretter på støvsugeren for å tvinge luften forbi den tilstoppede enheten motsatt vei.

2 Apparaten kan ikke slås på.

- Kontroller om filtersylinderbeholderen med filtersylinderen i har blitt satt tilbake i støvbeholderen.



3 Når jeg bruker støvsugeren, får jeg noen ganger elektriske støt.

Støvsugeren har bygd opp statisk elektrisitet. Jo lavere luftfuktigheten er i rommene, desto mer statisk elektrisitet bygger apparaten opp.

- For å redusere dette anbefaler vi at du utlader apparaten ved ofte å holde røret mot andre metallgjenstander i rommet (for eksempel stol- og bordben, radiator osv.).

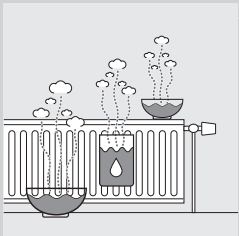

- For å redusere dette anbefaler vi at du hever luftfuktigheten i rommet ved å plassere vann i rommet. Du kan for eksempel henge beholdere som er fylt med vann, på radiatorene eller plassere boller som er fylt med vann, på eller i nærheten av radiatorene.

Introdução

Parabéns pela sua compra e bem-vindo à Philips! Para tirar todo o partido da assistência fornecida pela Philips, registre o seu produto em www.philips.com/welcome.

Descrição geral (fig. 1)

- 1 Filtro do aspirador
- 2 Compartimento do filtro do aspirador
- 3 Botão para soltar o recipiente do pó
- 4 Recipiente do pó
- 5 Filtro de protecção do motor
- 6 Escova de limpeza
- 7 Cobertura
- 8 Botão de ligar/desligar
- 9 Botão regulador da potência de sucção
- 10 Ligação da mangueira
- 11 Pega
- 12 Suporte para acessórios
- 13 Tubo telescópico
- 14 Bico para fendas
- 15 Bico pequeno (apenas em modelos específicos)
- 16 Escova pequena
- 17 Escova de dupla função (apenas em modelos específicos)
- 18 Botão rotativo para carpetes/soalhos
- 19 Escova Tri-Active (apenas em modelos específicos)
- 20 Botão de recolha do fio
- 21 Filtro Super Clean Air, Filtro Super Clean Air HEPA 12 ou filtro Ultra Clean Air HEPA 13
- 22 Grelha do filtro
- 23 Ranhura de descanso

Importante

Leia cuidadosamente este manual do utilizador antes de utilizar o aparelho e guarde-o para consultas futuras.

Perigo

- Nunca aspire água ou qualquer outro líquido. Nunca aspire substâncias inflamáveis nem cinzas quentes.

Aviso

- Verifique se a voltagem indicada no aparelho corresponde à voltagem eléctrica local antes de o ligar.
- Não utilize o aparelho se a ficha, o fio de alimentação ou o próprio aparelho estiverem danificados.
- Se o fio estiver danificado, deve ser sempre substituído pela Philips, por um centro de assistência autorizado da Philips ou por pessoal devidamente qualificado para se evitarem situações de perigo.
- Este aparelho não se destina a ser utilizado por pessoas (incluindo crianças) com capacidades físicas, sensoriais ou mentais reduzidas, ou com falta de experiência e conhecimentos, salvo se tiverem recebido supervisão ou instruções sobre o uso do aparelho por alguém responsável pela sua segurança.

- As crianças devem ser supervisionadas para garantir que não brincam com o aparelho.
- Não aponte a mangueira, o tubo ou qualquer outro acessório para os olhos ou ouvidos, nem coloque na boca quando estiverem ligados ao aspirador e este se encontrar em funcionamento.

Cuidado

- Não aspire objectos de grandes dimensões, pois pode provocar a obstrução da passagem de ar no tubo ou na mangueira.
- Ao utilizar o aparelho para aspirar cinzas, areia fina, cal, pó de cimento e substâncias semelhantes, os poros do cilindro do filtro ficam obstruídos. Se verificar uma diminuição acentuada na potência de sucção, limpe o cilindro do filtro.
- Se aspirar objectos de grandes dimensões, a passagem de ar no tubo ou na mangueira poderá ficar obstruída. Se tal ocorrer, o indicador de obstrução apresenta-se vermelho indicação a presença de uma obstrução a remover.
- Nunca utilize o aparelho sem o filtro de protecção do motor; pois pode danificar o motor e reduzir o tempo de vida do aparelho.
- Utilize apenas o filtro Philips fornecido com o aparelho.
- Ao aspirar, especialmente em divisões com baixa humidade do ar, o seu aspirador gera electricidade estática. Como consequência disso, pode sofrer choques eléctricos ao tocar no tubo ou outros componentes de aço do seu aspirador. Estes choques não são perigosos para si e não danificam o aparelho. Para reduzir esta inconveniência, aconselhamo-lo a:
 - 1 descarregar o aparelho encostando o tubo frequentemente a outros objectos de metal na divisão (por exemplo as pernas de uma mesa ou cadeira, um radiador, etc.);
 - 2 aumentar o nível de humidade do ar na divisão, colocando água na mesma. Por exemplo, pode pendurar recipientes com água nos radiadores ou colocar taças com água em cima ou perto dos mesmos.

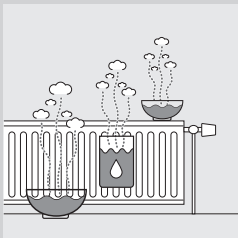

Campos electromagnéticos (EMF)

Este aparelho Philips cumpre com todas as normas correspondentes a campos electromagnéticos (EMF). Se manuseado correctamente e de acordo com as instruções fornecidas neste manual do utilizador, o aparelho pode ser utilizado em segurança com base em provas científicas disponíveis actualmente.

Preparar para a utilização

Mangueira

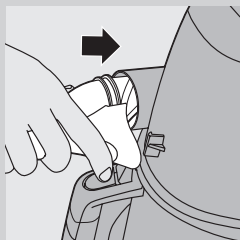

- 1 Para ligar a mangueira, introduza-a firmemente no aparelho até ouvir um estalido.

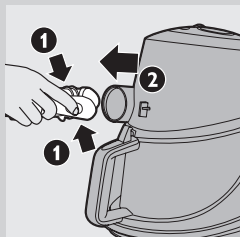

- 2 Para desligar a mangueira, prima o botão para soltar e puxe a mangueira para fora do aparelho.

Tubo telescópico

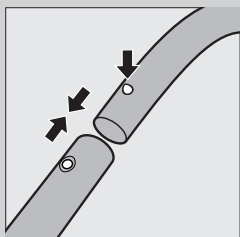

- 1 Para encaixar o tubo na pega da mangueira, pressione o botão de mola da pega e introduza a pega no tubo. Encaixe o botão de mola na abertura do tubo até ouvir um estalido.

- 2 Para desencaixar o tubo do punho, prima o botão de mola e puxe o punho para fora do tubo.

Utilize o mesmo método para ligar e desligar escovas.

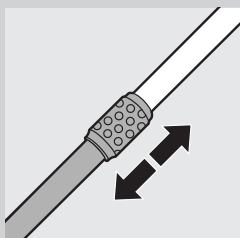

- 3 Ajuste o tubo ao comprimento mais confortável enquanto aspira

Escova Tri-Active (apenas em modelos específicos)

A escova Tri-Active é uma escova multifunções para carpetes e soalhos.

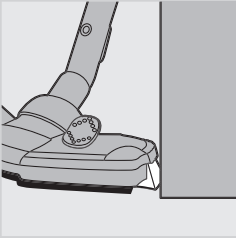

- As escovas laterais apanham mais poeira e sujidade e permitem uma melhor limpeza junto do mobiliário e de outros obstáculos.

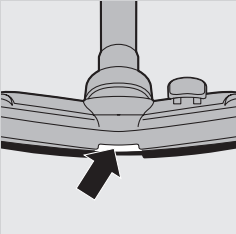

- A abertura na parte da frente da escova permite-lhe aspirar partículas maiores.

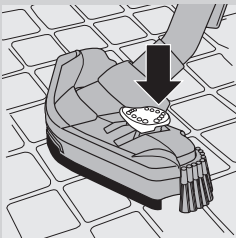

- 1** Para limpar soalhos, carregue no botão rotativo, na parte de cima da escova, com o pé.
 - ▶ A escova para limpeza de soalhos sai do compartimento e a roda é levantada para evitar riscos e facilitar os movimentos.

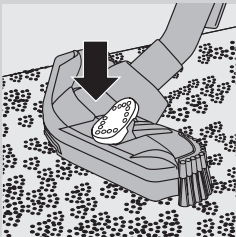

- 2** Para limpar tapetes, empurre novamente o botão rotativo.
 - ▶ A escova fica protegida no respectivo compartimento e a roda baixa automaticamente.

Escova de dupla função (apenas em modelos específicos)

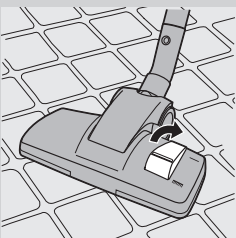

A escova de dupla função pode ser utilizada em carpetes ou soalhos.

- 1** Para limpar soalhos, carregue no botão rotativo na parte de cima da escova com o pé.
 - ▶ A escova para limpeza de soalhos desdobra-se.

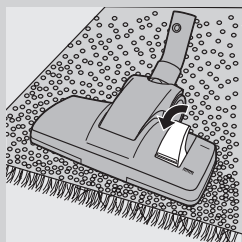

- 2** Para limpar tapetes, empurre novamente o botão rotativo.
- ▶ A escova é recolhida.

Bico para fendas, bocal para estofos e escova pequena

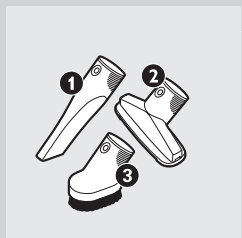

- 1** Ligue o bico (1), o bocal para estofos (apenas tipos específicos) (2) ou a escova pequena (3) directamente à pega ou ao tubo.

Suporte para acessórios

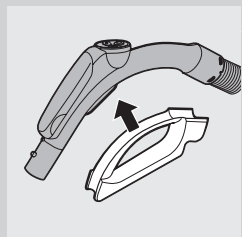

- 1** Encaixe o suporte dos acessórios na pega.
- 2** Encaixe dois acessórios no suporte:

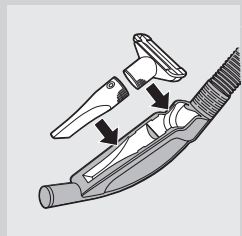

- Bico para fendas e bocal para estofos.

Nota: Confirme que a abertura de sucção do bocal para estofos aponta no sentido oposto ao do suporte.

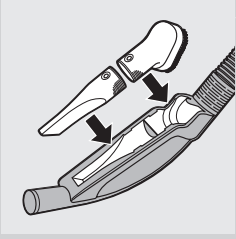

- Bico e escova pequena.

Nota: Confirme que a abertura de sucção da escova pequena aponta no sentido do suporte.

Utilizar o aparelho

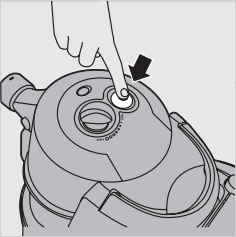

- 1** Puxe o fio para fora do aparelho e ligue a ficha de alimentação a uma tomada eléctrica.

- 2** Prima o botão ligar/desligar na parte de cima do aparelho para o ligar.

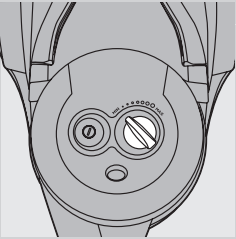

- 3** A potência de sucção pode ser ajustada enquanto estiver a aspirar, através do botão na parte superior do aparelho.

- Utilize a potência de sucção máxima para aspirar tapetes e soalhos muito sujos.
- Utilize a potência de sucção mínima para aspirar cortinas, toalhas, etc.

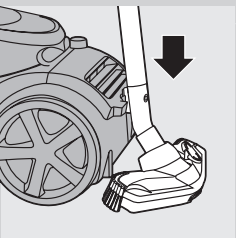

- 4** Se quiser fazer uma pausa, introduza o gancho do bocal na ranhura de arrumação, colocando o tubo numa posição conveniente.

Arrumação

- 1** Desligue o aparelho e remova a ficha de alimentação da tomada eléctrica.

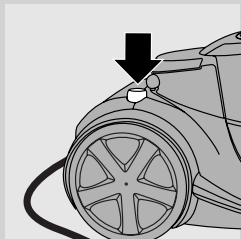

2 Prima o botão de recolha do fio para recolher o fio de alimentação.

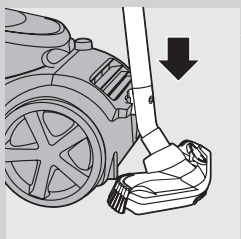

3 Introduza o gancho da escova na ranhura de descanso para a encaixar no aparelho. Guarde o aparelho na posição horizontal, com todas as rodas a tocarem no chão.

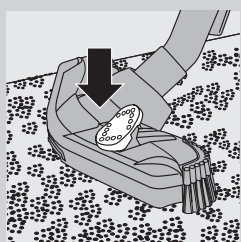

4 Quando arrumar o aspirador, regule sempre a escova Tri-Active na definição para carpetes, evitando que as escovas laterais fiquem dobradas.

Esvaziar o recipiente do pó

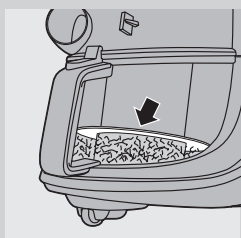

Desligue sempre o aparelho antes de esvaziar o recipiente do pó.

O recipiente do pó não é lavável na máquina de lavar loiça.

- Esvazie o recipiente do pó logo que o nível de pó tiver atingido o disco redondo do compartimento do filtro.

1 Desligue o aparelho e retire a mangueira.

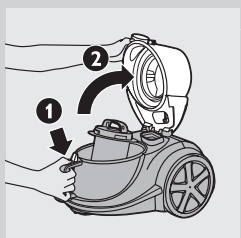

2 Prima o botão para soltar na parte superior da pega do recipiente do pó para desbloquear a tampa (1). Abra a tampa (2).

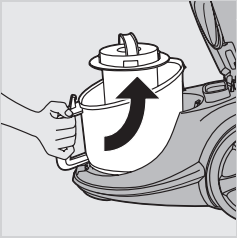

- 3** Erga o recipiente do pó para fora do aparelho.

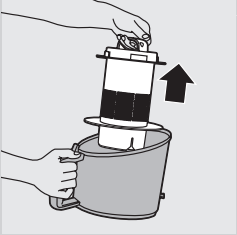

- 4** Segure o recipiente do pó por cima de um balde do lixo e levante o compartimento do filtro para fora do recipiente do pó. Esvazie este último recipiente.

- 5** Pode limpar o recipiente do pó com água fria da torneira e detergente líquido.

- 6** Volte a colocar o compartimento do filtro no recipiente do pó e o recipiente no aparelho.

- 7** Feche a tampa firmemente (“clique”).

Coloque sempre o compartimento do filtro no recipiente do pó; caso contrário, não é possível ligar o aparelho.

Limpeza e manutenção dos filtros

Desligue sempre o aparelho antes de limpar ou substituir os filtros.

O cilindro do filtro e o compartimento do filtro não podem ser lavados na máquina.

Filtro do aspirador

Limpe o cilindro do filtro de 2 em 2 meses.

- 1** Desligue o aparelho e retire a mangueira.
- 2** Prima o botão para soltar na parte superior da pega do recipiente do pó para desbloquear a tampa (1). Abra a tampa (2).

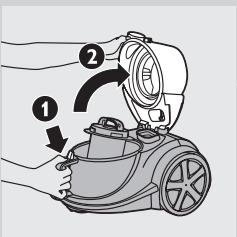

- 3** Erga o recipiente do pó para fora do aparelho.

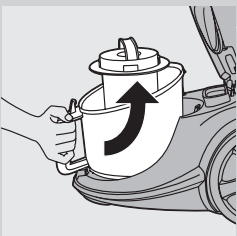

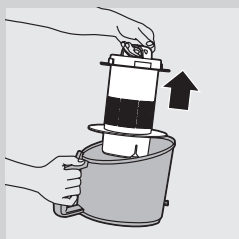

4 Erga o compartimento do filtro para fora do recipiente.

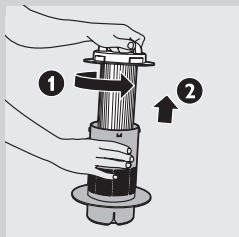

5 Rode a pega na parte de cima do compartimento do filtro para a esquerda (1) e levante o filtro para fora do compartimento (2).

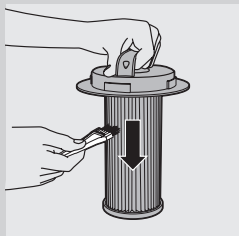

6 Limpe o cilindro e o compartimento com a escova fornecida. Escove em sentido descendente, do topo do filtro e ao longo das saliências.

Utilize apenas a escova fornecida. Outras escovas poderão danificar o filtro.

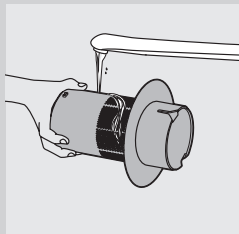

7 Se houver sujidade no interior do compartimento, esvazie-o sobre o balde do lixo.

8 Pode limpar o compartimento do filtro com água fria da torneira e detergente líquido.

9 Se quiser lavar o filtro, lave-o em profundidade apenas com água. Não utilize sabão, detergente líquido ou outro detergente para limpar o filtro. Deixe o filtro secar completamente antes de o reintroduzir no compartimento.

10 Coloque o filtro novamente no compartimento e rode a pega no sentido dos ponteiros do relógio até este ficar bloqueado na posição correcta.

Certifique-se de que o filtro está fixo com segurança no respectivo compartimento.

11 Volte a colocar o compartimento com o filtro no recipiente do pó.

Filtro de protecção do motor

Limpe o filtro de protecção do motor sempre que limpar o compartimento do filtro do aspirador.

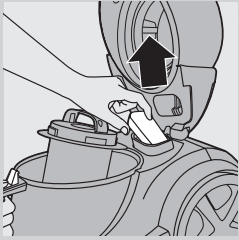

- 1** Retire o filtro de protecção do motor do aparelho e, por cima de um balde do lixo, limpe o filtro retirando o pó nele contido. Se o filtro de protecção do motor estiver muito sujo, também pode enxaguá-lo com água fria da torneira.

Não utilize detergente líquido ou qualquer outro agente de limpeza para lavar o filtro de protecção do motor.

- 2** Pressione o filtro limpo firmemente no respectivo compartimento, certificando-se de que está colocado correctamente.

Filtro Super Clean Air, Filtro Super Clean Air HEPA 12 ou filtro Ultra Clean Air HEPA 13

Este aparelho está equipado com o filtro Super Clean Air, o filtro Super Clean Air HEPA 12 ou o filtro Ultra Clean Air HEPA 13. Os filtros estão instalados na secção posterior do aparelho.

Nota: Para garantir um desempenho e retenção do pó perfeitos do aspirador, substitua sempre o filtro por um filtro Philips original do modelo correcto (consulte o capítulo “Encomendar acessórios”).

Filtro Super Clean Air

O filtro Super Clean Air filtra grande parte das partículas de menores dimensões das aberturas de ar; graças às suas fibras carregadas de forma electrostática.

Substitua o filtro Super Clean Air a cada seis meses. Este filtro não é lavável.

- 1** Remova a grelha do filtro.
- 2** Remova o filtro antigo.
- 3** Insira o novo filtro no aparelho.

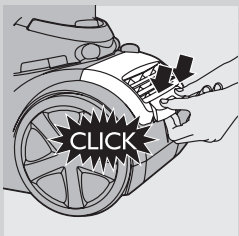
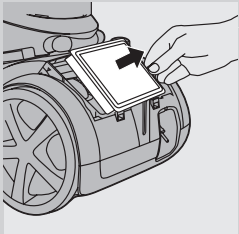
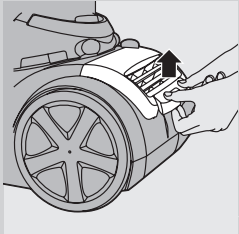

- 4** Volte a montar a parte de cima da grelha do filtro e empurre os cantos da parte inferior até ficarem bem montados (“clique”).

Filtro Super Clean Air HEPA 12

O filtro Super Clean Air HEPA 12 remove do ar extraído 99,5% de todas as partículas com um tamanho até 0,0003 mm. Nelas incluem-se as poeiras domésticas normais, mas também os parasitas microscópicos prejudiciais à saúde (como ácaros e seus excrementos), responsáveis por alergias respiratórias.

Substitua o filtro Super Clean Air HEPA 12, cada seis meses. Este filtro não é lavável.

Para substituir o filtro Super Clean Air HEPA 12, siga os passos 1-4 da secção “Filtro Super Clean Air” acima.

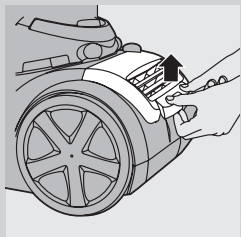

Filtro Ultra Clean Air HEPA 13 lavável

O filtro Ultra Clean Air HEPA 13 remove do ar extraído 99,95% de todas as partículas com um tamanho até 0,0003 mm. Nelas incluem-se as poeiras domésticas normais, mas também os parasitas microscópicos prejudiciais à saúde (como ácaros e seus excrementos), responsáveis por alergias respiratórias.

Lave o filtro Ultra Clean Air HEPA 13 (lavável) a cada seis meses. Pode lavá-lo um máximo de 4 vezes, após as quais deve substituí-lo.

- 1** Remova a grelha do filtro.
- 2** Retire o filtro HEPA 13 lavável.
- 3** Enxágue em água quente o lado com as pregas do filtro HEPA 13.

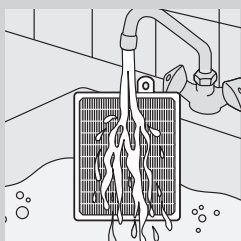
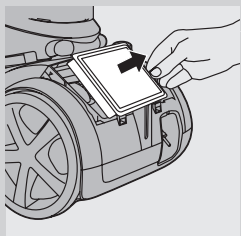

- Segure o filtro de modo a que o lado com pregas aponte para cima e a água escorra paralelamente às pregas, permitindo que a água lave a sujidade dentro das pregas.

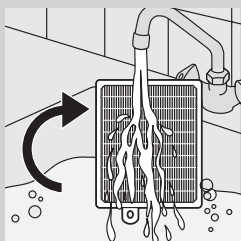

- Rode o filtro 180° e deixe que a água escorra ao longo das pregas, no sentido oposto.
- Prossiga até limpar totalmente o filtro.

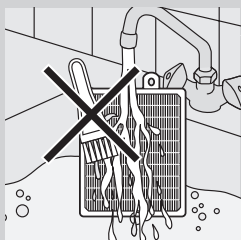

Nunca limpe o filtro lavável com uma escova.

Nota: A lavagem não repõe a cor original do filtro, mas restaura o seu poder de filtragem.

- 4** Agite suavemente a água da superfície do filtro. Deixe o filtro secar pelo menos 2 horas antes de o colocar novamente no aspirador.

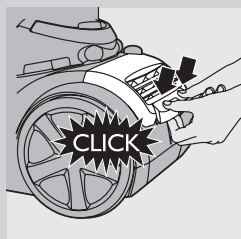

- 5** Volte a colocar o filtro no aspirador. Feche a grelha do filtro e empurre os cantos da base até ouvir um estalido.

Encomendar acessórios

Se tiver dificuldades em obter filtros ou outros acessórios para este aparelho, contacte o Centro de Atendimento ao Cliente Philips do seu país ou consulte o folheto da garantia.

- Os filtros para aspiradores Philips estão disponíveis com a referência 4322 005 17520.
- Os filtros Super Clean Air estão disponíveis com a referência FC8030.
- Os filtros Super Clean Air HEPA 12 não-laváveis estão disponíveis com a referência FC8031.
- Os filtros Super Clean Air HEPA 13 laváveis estão disponíveis com a referência FC8038.

Meio ambiente



- Não deite fora o aparelho com o lixo doméstico normal no final da sua vida útil; entregue-o num ponto de recolha oficial para reciclagem. Ao fazê-lo, ajuda a preservar o ambiente.

Garantia e assistência

Se precisar de informações ou se tiver algum problema, visite o site da Philips em www.philips.pt ou contacte o Centro de Atendimento ao Cliente Philips do seu país (encontrará o número de telefone no folheto da garantia mundial). Se não existir um Centro de Atendimento ao Cliente no seu país, dirija-se ao distribuidor Philips local ou contacte o Departamento de Assistência da Philips Domestic Appliances and Personal Care BV.

Resolução de problemas

Este capítulo resume alguns dos problemas mais comuns que pode encontrar durante a utilização do aparelho. Se não conseguir resolver o problema através das indicações dadas a seguir, contacte o Centro de Assistência Philips no seu país.

1 A potência de sucção é insuficiente.

- Verifique se o botão regulador da potência de sucção está na posição "máximo".
- Verifique se o filtro está sujo.

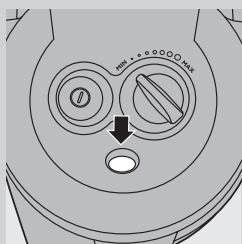

Se necessário, limpe-o.

- Verifique se os filtros precisam de ser limpos ou substituídos.
- Verifique se o indicador de obstrução mudou de cor. Se tal for o caso, a escova, tubo ou mangueira poderão estar obstruídos.

Para os desobstruir, retire a peça que estiver tapada e ligue-a (o mais possível) na posição contrária. Ligue o aspirador de modo a que o fluxo de ar percorra a peça obstruída na direcção oposta.

2 O aparelho não pode ser ligado.

- Verifique se o compartimento do filtro (com o filtro instalado) foi introduzido no recipiente do pó.

3 Por vezes sinto choques eléctricos quando utilizo o aspirador.

O aspirador criou electricidade estática. Quanto mais baixa for a humidade do ar nas divisões, mais electricidade estática é criada no aparelho.

- Para reduzir esta inconveniência, recomendamos que descarregue o aparelho encostando o tubo frequentemente a outros objectos de metal na divisão (por exemplo as pernas de uma mesa ou cadeira, um radiador; etc.)
- Para reduzir esta inconveniência, recomendamos que aumente o nível de humidade do ar na divisão, colocando água na mesma. Por exemplo, pode pendurar recipientes com água nos radiadores ou colocar taças com água em cima ou perto dos mesmos.

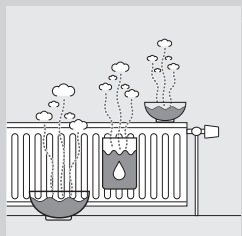

Introduktion

Grattis till inköpet och välkommen till Philips! För att dra maximal nytta av den support som Philips erbjuder kan du registrera din produkt på www.philips.com/welcome.

Allmän beskrivning (Bild 1)

- 1 Filter
- 2 Filterbehållare
- 3 Frigöringsknapp för dammbehållare
- 4 Dammbehållare
- 5 Motorskyddsfilter
- 6 Rengöringsborste
- 7 Kåpa
- 8 På/av-knapp
- 9 Vred för sugeffekt
- 10 Slanganslutning
- 11 Handtag
- 12 Tillbehörshållare
- 13 Teleskoprör
- 14 Fogmunstycke
- 15 Litet munstycke (endast vissa modeller)
- 16 Liten borste
- 17 Kombinationsmunstycke (endast vissa modeller)
- 18 Växlingsreglage för matta/hårt golv
- 19 Tri-Active-munstycke (endast vissa modeller)
- 20 Knapp för sladdupprullning
- 21 Super Clean Air-filter, Super Clean Air HEPA 12-filter eller Ultra Clean Air HEPA 13-filter
- 22 Filtergaller
- 23 Parkeringsspår

Viktigt

Läs användarhandboken noggrant innan du använder apparaten och spara den för framtida bruk.

Fara

- Sug aldrig upp vatten eller någon annan vätska. Sug aldrig upp lättantändliga ämnen, och sug inte upp aska förrän den är sval.

Varning

- Kontrollera att den spänning som anges på apparaten överensstämmer med den lokala nätspänningen innan du ansluter apparaten.
- Använd inte apparaten om stickkontakten, nätsladden eller själva apparaten är skadad.
- Om nätsladden är skadad måste den alltid bytas ut av Philips, ett av Philips auktoriserade serviceombud eller liknande behöriga personer för att undvika olyckor.
- Apparaten är inte avsedd för användning av personer (inklusive barn) med olika funktionshinder, eller av personer som inte har kunskap om hur apparaten används, om de inte övervakas eller får instruktioner angående användning av apparaten av en person som är ansvarig för deras säkerhet.

- Små barn ska övervakas så att de inte kan leka med apparaten.
- Rikta inte slangen, röret eller annat tillbehör mot ögon eller öron och stoppa dem inte i munnen när de är anslutna till dammsugaren och den är påslagen.

Varning!

- Sug inte upp stora föremål eftersom det kan orsaka luftstopp i röret eller slangen.
- När du använder dammsugaren till att suga upp aska, fin sand, kalk, cementdamm och liknande ämnen täpps filtret igen. Om du märker att sugeffekten försämras betydligt ska du rengöra filtret.
- Uppsugning av större föremål kan orsaka stopp i röret eller slangen. Om det inträffar blir blockeringsindikatorn röd för att visa att det finns något som måste tas bort.
- Använd aldrig dammsugaren utan motorskyddsfiltret. Apparaten motor kan då skadas och livslängden förkortas.
- Använd endast Philips-filtret som medföljer apparaten.
- Under dammsugningen, särskilt i rum med låg luftfuktighet, byggs det upp statisk elektricitet i dammsugaren. Därför kan du få stötar när du rör vid röret eller någon annan av dammsugarens metalldelar. Stötarna är inte skadliga för dig och skadar heller inte apparaten. Men för att undvika problemet kan du göra följande:
 - 1 ladda ur apparaten från statiskt elektricitet genom att regelbundet hålla röret mot andra metallföremål i rummet (till exempel bords- eller stolsben, element osv.)
 - 2 höja luftfuktigheten i rummet genom att placera vatten i rummet. Du kan t.ex. hänga behållare med vatten på elementen eller ställa skålar med vatten på eller nära elementen.

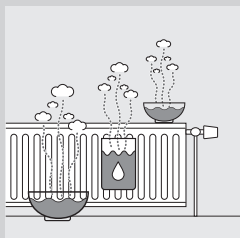

Elektromagnetiska fält (EMF)

Den här apparaten från Philips uppfyller alla standarder för elektromagnetiska fält (EMF). Om apparaten hanteras på rätt sätt och enligt instruktionerna i den här användarhandboken är den säker att använda enligt de vetenskapliga belägg som finns i dagsläget.

Förberedelser inför användning

Slang

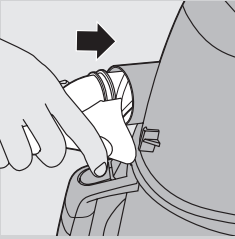

- 1 Anslut slangen genom att trycka in den ordentligt i apparaten (ett klickljud hörs).

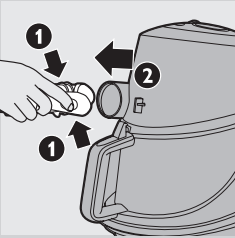

- 2 Koppla bort slangens genom att trycka på frigöringsknappen och dra ut den ur apparaten.

Teleskoprör

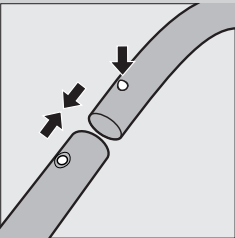

- 1 När du ska koppla ihop röret med handtaget på slangens trycker du på den fjädrande låsknappen på handtaget och för in handtaget i röret. Passa in den fjädrande låsknappen i öppningen i röret (ett klickljud hörs).

- 2 Tryck på den fjäderbelastade låsknappen och dra ut handtaget ur röret för att koppla bort röret från handtaget.

Anslut och ta bort munstyckena på samma sätt.

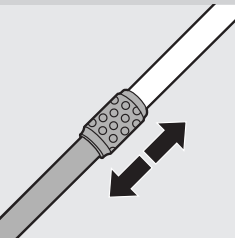

- 3 Justera röret till önskad längd när du dammsuger.

Tri-Active-munstycke (endast vissa modeller)

Tri-Active-munstycket har flera användningsmöjligheter för mattor och hårda golv.

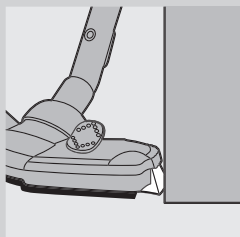

- Sidborstarna fångar upp mer damm och smuts på sidorna av munstycket och det blir lättare att göra rent längs med möbler och andra föremål.

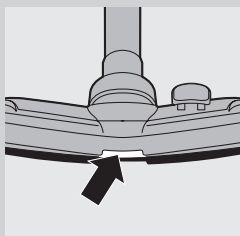

- Större partiklar kan sugas upp med öppningen längst fram på munstycket.

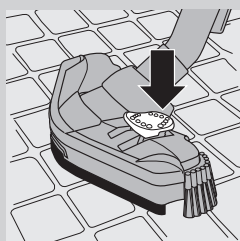

- 1 När du ska dammsuga hårda golv trycker du med foten på lägesomkopplaren på munstyckets ovsida.
 - ▶ Borsten för rengöring av hårda golv kommer ut ur höljet. Samtidigt lyfts hjulet så att repor undviks och apparaten blir lättare att hantera.

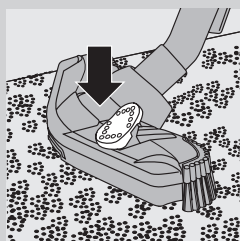

- 2 Tryck på lägesomkopplaren igen när du ska dammsuga mattor.
 - ▶ Borsten försvinner in i munstyckets hölje och hjulet sänks automatiskt ned.

Kombinationsmunstycke (endast vissa modeller)

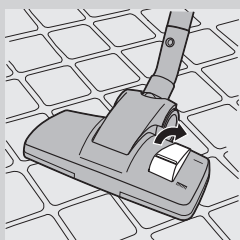

Kombinationsmunstycket kan användas till mattor och hårda golv.

- 1 När du ska dammsuga hårda golv trycker du med foten på lägesomkopplaren på munstyckets ovsida.
 - ▶ Borsten för rengöring av hårda golv kommer ut ur munstyckets hölje.

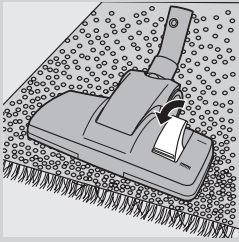

- 2 Tryck på lägesomkopplaren igen när du ska dammsuga mattor.
 ▶ Borsten försvinner in i munstyckets hölje.

Fogmunstycke, litet munstycke och liten borste

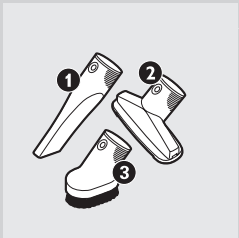

- 1 Anslut fogmunstycket (1), det lilla munstycket (endast vissa modeller) (2) eller den lilla borsten (3) direkt till handtaget eller röret.

Tillbehörshållare

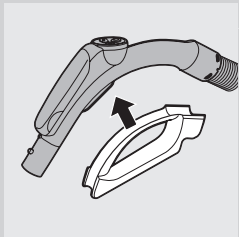

- 1 Fäst tillbehörshållaren på handtaget.
- 2 Knäpp fast två tillbehör på tillbehörshållaren:

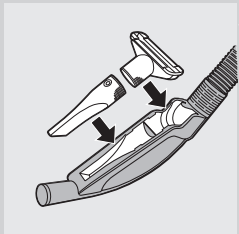

- Fogmunstycke och litet munstycke.

Obs! Se till att sugöppningen på det lilla munstycket är riktad bort från hållaren.

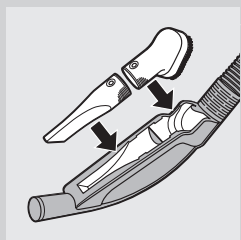

- Fogmunstycke och liten borste.

Obs! Se till att sugöppningen på den lilla borsten är riktad mot hållaren.

Använda apparaten

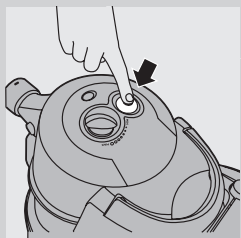

- 1 Dra sladden ut ur apparaten och anslut den till vägguttaget.

- 2 Tryck på apparatens på/av-knapp för att starta den.

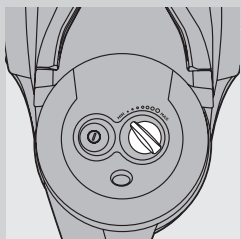

- 3 Du kan justera sugeffekten med ratten ovanpå apparaten medan du dammsuger.

- Använd högsta sugeffekt när du dammsuger mycket smutsiga mattor och hårda golv.
- Använd lägsta sugeffekt vid dammsugning av gardiner; väggbonader osv.

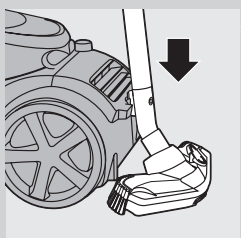

- 4 Om du vill ta en kort paus för du in munstyckets baksida i förvaringsspåret för att parkera röret i ett lämpligt läge.

Förvaring

- 1 Stäng av apparaten och dra ut nätsladden ur vägguttaget.

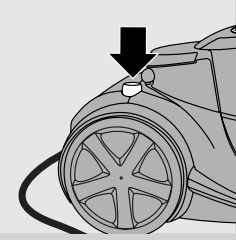

2 Rulla in nätsladden genom att trycka på knappen för sladdupprullning.

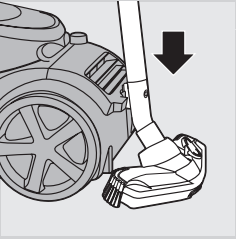

3 Passa in flänsen på munstycket i apparatens parkeringsspår. Förvara apparaten horisontellt och med alla hjulen i golvet.

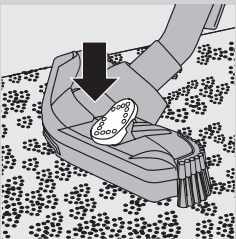

4 Sätt alltid Tri-Active-munstycket i inställningen för mattor när du ställer undan det. Se också till att sidoborstarna inte blir böjda.

Tömma dammbehållaren

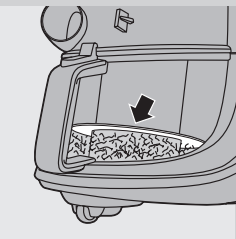

Dra alltid ur nätsladden innan du tömmer dammbehållaren.

Dammbehållaren får inte diskas i diskmaskin.

- Töm dammbehållaren när dammnivån har nått den runda skivan i filterbehållaren.

1 Stäng av apparaten och ta bort slangen.

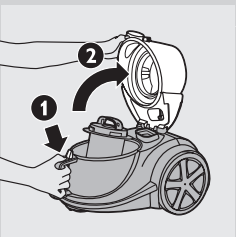

2 Tryck på frigöringsknappen på handtaget till dammbehållaren för att öppna locket (1). Lyft upp locket (2).

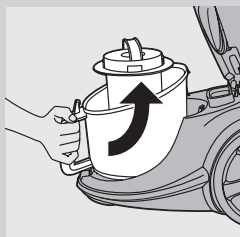

3 Lyft ut dammbehållaren ur dammsugaren.

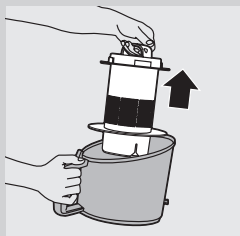

4 Håll dammbehållaren över en papperskorg och ta ut filterbehållaren. Töm dammbehållaren.

5 Om du vill kan du rengöra dammbehållaren med kallt vatten och lite diskmedel.

6 Sätt tillbaka filterbehållaren i dammbehållaren, och sätt tillbaka dammbehållaren i apparaten.

7 Stäng locket ordentligt (ett klickljud hörs).

Sätt alltid tillbaka filterbehållaren i dammbehållaren, annars kan inte apparaten slås på.

Rengöring och underhåll av filter

Dra alltid ur nätsladden innan du rengör eller byter ut filtren.

Filtret och filterbehållaren kan inte diskas i diskmaskin.

Filter

Rengör filterbehållaren varannan månad.

1 Stäng av apparaten och ta bort slangen.

2 Tryck på frigöringsknappen på handtaget till dammbehållaren för att öppna locket (1). Lyft upp locket (2).

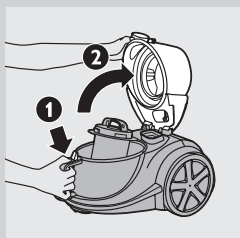

3 Lyft ut dammbehållaren ur dammsugaren.

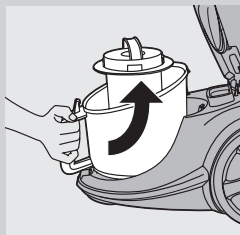

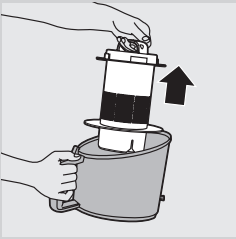

4 Lyft ut filterbehållaren ur dammbehållaren.

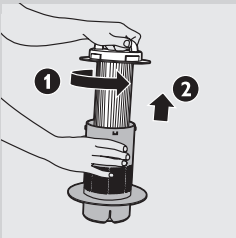

5 Vrid handtaget överst på filterbehållaren moturs (1) och lyft ut filtret ur behållaren (2).

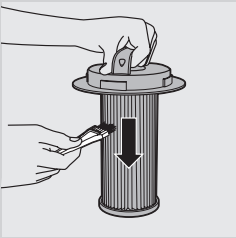

6 Rengör filtret och behållaren med den medföljande borsten. Borsta filtret uppifrån och ned längs med filtrets räfflor.

Använd endast den medföljande borsten. Andra borstar kan skada filtret.

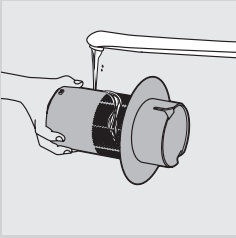

7 Om det finns smuts på insidan av behållaren tömmer du den i en soptunna.

8 Om du vill kan du rengöra filterbehållaren med kallt vatten och lite diskmedel.

9 Om du vill tvätta filtret använder du endast vatten. Använd inte tvål, diskmedel eller annat tvättmedel när du rengör filtret. Låt filtret torka helt innan du sätter tillbaka det i behållaren.

10 Sätt tillbaka filtret i behållaren och vrid handtaget medurs tills filtret låses på plats.

Kontrollera att filtret sitter ordentligt i behållaren.

11 Sätt tillbaka behållaren med filtret i dammbehållaren.

Motorskyddsfiler

Rengör det permanenta motorskyddsfiltret varje gång du rengör filterbehållaren.

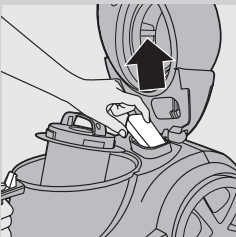

1 Ta ut motorskyddsfiltret ur apparaten och rengör filtret genom att hålla det över en papperskorg och slå lätt på det så att dammet frigörs.

Om motorskyddsfiltret är mycket smutsigt kan du också skölja det med kallt kranvatten.

Använd inte diskmedel eller andra rengöringsmedel när du rengör motorskyddsfiltret.

2 Tryck fast det rena filtret i filterfacket så att det sitter ordentligt.

Super Clean Air-filter, Super Clean Air HEPA 12-filter eller Ultra Clean Air HEPA 13-filter

Den här apparaten är utrustad med antingen Super Clean Air-filter; Super Clean Air HEPA 12-filter eller Ultra Clean Air HEPA 13-filter. Filtren sitter i den bakre delen av apparaten.

Obs! För att garantera optimal kvarhållning av damm ska du alltid byta ut filtret mot ett originalfilter av rätt modell från Philips (se kapitlet Beställa tillbehör).

Super Clean Air-filter

Super Clean Air-filtret filtrerar en stor del av de mindre partiklarna i utblåsluften med hjälp av elektrostatiskt laddade fibrer.

Byt ut Super Clean Air-filtret en gång i halvåret. Filtret kan inte tvättas.

- 1** Ta bort filtergallret.
- 2** Ta bort det gamla filtret.
- 3** Sätt i det nya filtret i apparaten.

- 4** Sätt tillbaka filtergallrets övre del och tryck de nedre hörnen på plats (ett klickljud hörs).

Super Clean Air HEPA 12-filter

Super Clean Air HEPA 12-filtret kan avlägsna 99,5 % av alla partiklar ned till 0,0003 mm:s storlek från dammsugarens utblåsluft. Det innefattar såväl vanligt damm som farliga mikroskopiska organismer som dammkvalster och deras ekskrementer; vilka är vanliga orsaker till luftvägsallergier.

Byt ut Super Clean Air HEPA 12-filtret en gång i halvåret. Filtret kan inte tvättas.

Byt ut Super Clean Air HEPA 12-filtret genom att följa steg 1–4 i avsnittet Super Clean Air-filter ovan.

Tvättbart Ultra Clean Air HEPA 13-filter

Ultra Clean Air HEPA 13-filtret kan avlägsna 99,95 % av alla partiklar ned till 0,0003 mm:s storlek från dammsugarens utblåsluft. Det innefattar såväl vanligt damm som farliga mikroskopiska organismer som dammkvalster och deras ekskrementer; vilka är vanliga orsaker till luftvägsallergier.

Rengör det tvättbara Ultra Clean Air HEPA 13-filtret en gång i halvåret. Du kan rengöra det tvättbara Ultra Clean Air HEPA 13-filtret max. fyra gånger. Byt ut filtret när du har rengjort det fyra gånger.

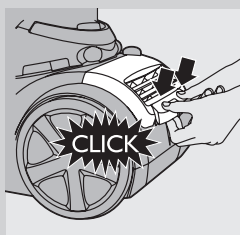
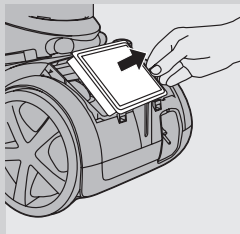
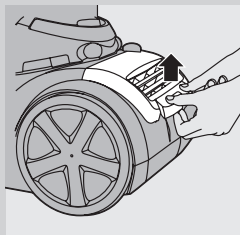

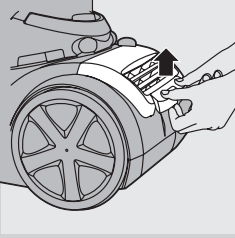

1 Ta bort filtergallret.

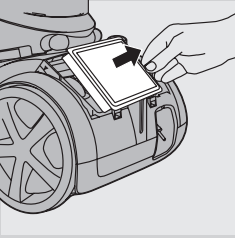

2 Ta ut det tvättbara HEPA 13-filtret.

3 Skölj den veckade sidan av HEPA 13-filtret med långsamt rinnande varmt vatten.

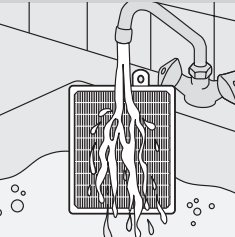

- Håll filtret så att den veckade sidan är vänd uppåt och vattnet rinner parallellt med vecken. Håll filtret i en vinkel så att vattnet sköljer bort smutsen inuti vecken.

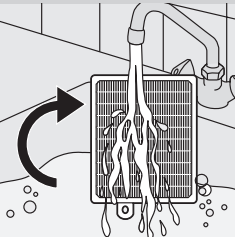

- Vrid filtret 180° och låt vattnet rinna längs med vecken i motsatt riktning.
- Fortsätt på samma sätt tills filtret är rent.

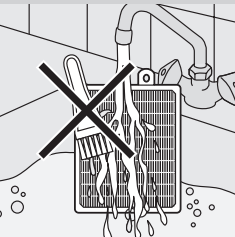

Rengör aldrig det tvättbara filtret med en borste.

Obs! Filtrets ursprungliga färg återställs inte när du rengör det, men filtreringseffekten återställs.

4 Skaka försiktigt bort vattnet från filtrets yta. Låt filtret torka i minst två timmar innan du sätter tillbaka det i dammsugaren.

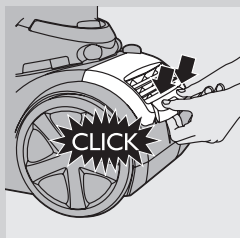

- 5** Sätt tillbaka filtret i apparaten. Sätt tillbaka filtergallrets övre del och tryck de nedre hörnen på plats (ett klickljud hörs).

Beställa tillbehör

Om du får problem med att skaffa filter eller andra tillbehör till apparaten kan du kontakta Philips kundtjänstcenter i ditt land eller läsa i garantibroschyren.

- Philips filtercylindrar har servicenummer 4322 005 17520.
- Super Clean Air-filter har modellnummer FC8030.
- Ej tvättbara Super Clean Air HEPA 12-filter har modellnummer FC8031.
- Tvättbara Ultra Clean Air HEPA 13-filter har modellnummer FC8038.

Miljön



- Kasta inte apparaten i hushållssoporna när den är förbrukad. Lämna in den för återvinning vid en allmän återvinningsstation, så hjälper du till att skydda miljön.

Garanti och service

Om du behöver information eller har något problem med apparaten kan du besöka Philips webbplats på www.philips.com eller kontakta Philips kundtjänstcenter i ditt land (du hittar telefonnumret i garantibroschyren). Om det inte finns något kundtjänstcenter i ditt land vänder du dig till närmaste Philips-återförsäljare eller kontaktar serviceavdelningen på Philips Domestic Appliances and Personal Care BV.

Felsökning

I det här kapitlet finns en översikt över de vanligaste problemen som kan uppstå med apparaten. Om du inte kan lösa problemet med hjälp av nedanstående information kan du kontakta kundtjänst i ditt land.

1 Sugeffekten är för svag.

- Kontrollera om vredet för sugeffekt är i maximalt läge.
- Kontrollera om filtret är tilltäppt av smuts.

Rengör filtret om det behövs.

- Kontrollera om de övriga filtrena behöver rengöras eller bytas ut.

Giriş

Ürünümüzü satın aldığınız için teşekkür ederiz; Philips'e hoş geldiniz! Philips'in sunduğu destekten faydalanabilmek için lütfen ürününüzü şu adresten kaydedin: www.philips.com/welcome.

Genel açıklamalar (Şek. 1)

- 1 Filtre silindiri
- 2 Filtre silindiri kutusu
- 3 Toz haznesi çıkarma düğmesi
- 4 Toz haznesi
- 5 Motor koruma filtresi
- 6 Temizleme fırçası
- 7 Kapak
- 8 Açma/kapama düğmesi
- 9 Emiş gücü düğmesi
- 10 Hortum konnektörü
- 11 Sap
- 12 Aksesuar tutucu
- 13 Teleskopik boru
- 14 Aralık temizleme başlığı
- 15 Küçük başlık (belirli modellerde bulunmaktadır)
- 16 Küçük fırça
- 17 Kombine başlık (belirli modellerde bulunmaktadır)
- 18 Halı/sert zemin ayarları için pedal
- 19 Tri-Active başlık (belirli modellerde bulunmaktadır)
- 20 Kordon sarma düğmesi
- 21 Süper Temiz Hava Filtresi, Süper Temiz Hava HEPA 12 filtresi veya Ultra Temiz Hava HEPA 13 filtresi
- 22 Filtre ızgarası
- 23 Durdurma yuvası

Önemli

Cihazı kullanmadan önce bu kullanım kılavuzunu okuyun ve gelecekte de başvurmak üzere saklayın.

Tehlike

- Kesinlikle su veya diğer sıvı maddeleri süpürmeyin. Yanıcı maddeleri asla süpürmeyin ve sigara külü süpürürken mutlaka soğumasını bekleyin.

Uyarı

- Cihazı prize takmadan önce, üstünde yazılı olan gerilimin, evinizdeki şebeke gerilimiyle aynı olup olmadığını kontrol edin.
- Cihazın fişi, kordonu veya kendisi hasarlıysa kesinlikle kullanmayın.
- Cihazın elektrik kablosu hasarlıysa, bir tehlike oluşturmasını önlemek için mutlaka Philips'in yetki verdiği bir servis merkezi veya benzer şekilde yetkilendirilmiş kişiler tarafından değiştirilmesini sağlayın.
- Bu cihaz, güvenliklerinden sorumlu kişilerin nezareti veya talimatı olmadan, fiziksel, motor ya da zihinsel becerileri gelişmemiş veya bilgi ve tecrübe açısından yetersiz kişiler tarafından (çocuklar da dâhil) kullanılmamalıdır.
- Küçük çocukların cihazla oynamaları engellenmelidir.

- Hortumu, boruyu yada diğer aksesuarları, elektrikli süpürgeye bağlı ve elektrikli süpürge açık iken gözlerinize ya da kulaklarınıza doğrultmayın ve ağzınıza almayın.

Dikkat

- Boru ya da hortumda hava geçişini engelleyebileceğinden büyük nesnelere süpürmeyin.
 - Elektrikli süpürgeyi kül, ince kum, kireç, toz çimento ve benzer maddeleri süpürmek için kullanmanız halinde filtre silindirinin gözenekleri tıkanabilir. Çekiş gücünde büyük bir düşüş olduğunda filtre silindirini temizleyin.
 - Büyük nesnelere süpürülmesi, boru ya da hortumda hava geçişini engelleyebilir. Bu durumda engel göstergesi, çıkarılması gereken bir engelin bulunduğunu göstermek amacıyla kırmızı renk alır.
 - Cihazı kesinlikle motor koruma filtresi olmadan kullanmayın. Bu, motora zarar verir ve cihazın kullanım ömrünü azaltır.
 - Yalnızca cihazla birlikte verilen Philips filtrelerini kullanın.
 - Özellikle az nemli odalarda elektrikli süpürgeyle temizlik sırasında, elektrikli süpürge statik elektrik birikir. Bunun sonucunda, boruya veya elektrikli süpürgezin diğer çelik parçalarına dokunduğunuzda elektrik çarpması yaşayabilirsiniz. Bu çarpmalar size ve cihaza zarar vermez. Bu sıkıntıyı azaltmak için aşağıdakileri yapmanızı öneririz:
- 1 boruyu sık sık odadaki diğer metal nesnelere değdirerek cihaz yükünü boşaltmak (örneğin, masanın veya sandalyenin ayakları, radyatör vb.);
 - 2 odaya su koyarak odadaki nem seviyesini artırmak. Örneğin, radyatörlerinize içi su dolu kaplar asabilir veya radyatörlerinizi üzerine veya yakınına su dolu kaplar yerleştirebilirsiniz.

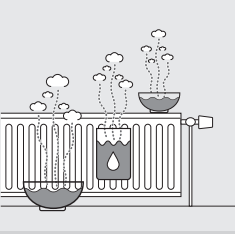

Elektromanyetik alanlar (EMA)

Bu Philips cihazı elektromanyetik alanlarla (EMF) ilgili tüm standartlara uygundur. Bu cihaz, gereği gibi ve bu kılavuzdaki talimatlara uygun şekilde kullanıldığında, bugünün bilimsel verilerine göre kullanımı güvenlidir.

Cihazın kullanıma hazırlanması

Hortum

- 1 Hortumu bağlamak için hafifçe cihaza doğru ittirin ('klik').

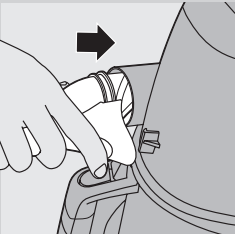

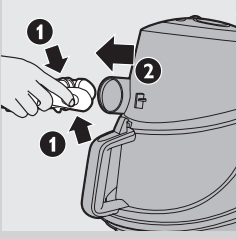

- 2 Hortumu çıkarmak için, çıkarma düğmesine basın ve hortumu cihazdan dışarıya doğru çekin.

Teleskopik boru

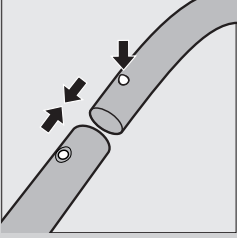

- 1 Boruyu hortumun tutma yerine bağlamak için, tutma yeri üzerinde bulunan yaylı kilit düğmesine basın ve tutma yerini boruya geçirin. Yaylı kilit düğmesini borudaki açıklığa yerleştirin ('klik').
- 2 Boruyu el tutamağından çıkarmak için, yaylı kilitleme düğmesine bastırın ve el tutamağını borudan dışarıya doğru çekin. Başlıkları takmak ve çıkarmak için de aynı yöntemi kullanın.

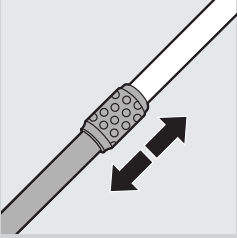

- 3 Borunun uzunluğunu temizlik sırasında rahat edeceğiniz şekilde ayarlayın.

Tri-Active başlık (belirli modellerde bulunmaktadır)

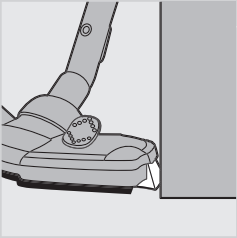

- Üçlü Aktif başlık, halılar ve sert zeminler için çok amaçlı bir başlıktır.
- Yan fırçalar; başlığın yan tarafında daha fazla toz ve kir yakalayarak mobilyaların ve diğer şeylerin etrafında daha iyi temizlik sağlar.

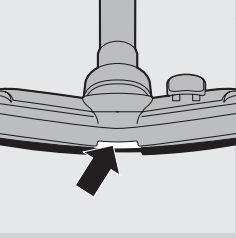

- Başlığın ön tarafındaki deliği kullanarak daha büyük parçaları alabilirsiniz.

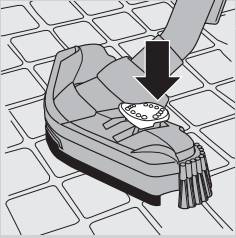

- 1 Sert zeminleri temizlemek için başlığın üzerinde bulunan pedali ayağınızla itin.
- 2 Sert zeminleri temizleme amaçlı fırça şeridi yuvadan çıkar. Aynı zamanda tekerlek, çizilmeyi önlemek ve hareket kabiliyetini artırmak için kalkar.

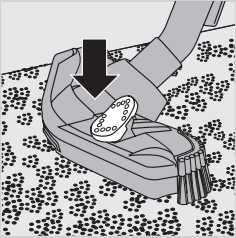

- 2 Halıları temizlemek için pedali tekrar itin.
- 2 Fırça şeridi başlık yuvasına girer ve tekerlek otomatik olarak iner.

Kombine başlık (belirli modellerde bulunmaktadır)

Kombine başlık halılarda ve sert zeminlerde kullanılabilir.

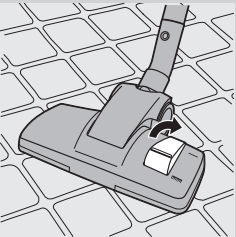

- 1 Sert zeminleri temizlemek için başlığın üzerinde bulunan pedali ayağınızla itin.
- 2 Sert zeminleri temizleme amaçlı fırça şeridi başlık yuvasından çıkar.

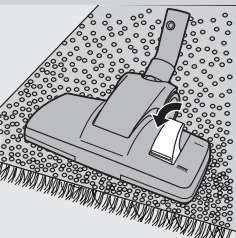

- 2 Halıları temizlemek için pedali tekrar itin.
- 2 Fırça şeridi başlık yuvasına girer.

Aralık temizleme başlığı, küçük başlık ve küçük fırça



- 1 Aralık temizleme başlığını (1), küçük fırçayı (2) (yalnızca belirli modellerde) ya da küçük başlığı (3) doğrudan el tutamağına ya da boruya takın.

Aksesuar tutucu

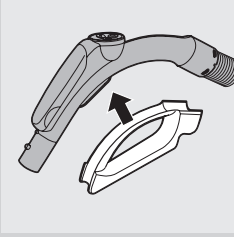

- 1 Aksesuar yuvasını tutma yerine takın.
- 2 İki aksesuarı aksesuar yuvasına takın:

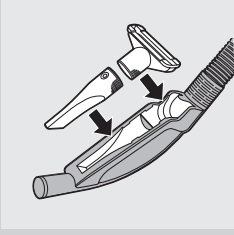

- Aralık temizleme başlığı ve küçük başlık

Dikkat: Küçük başlığın emme deliğinin, tutucuyla aynı yöne baktığından emin olun.

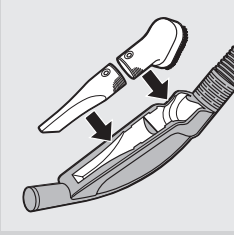

- Aralık temizleme başlığı ve küçük başlık

Dikkat: Küçük fırçanın emme deliğinin, tutucuya doğru baktığından emin olun.

Cihazın kullanımı

- 1 Elektrik kordonunu cihazdan çıkarın ve fişi elektrik prizine takın.

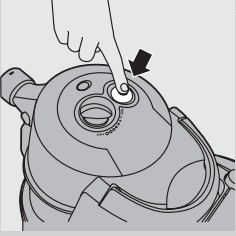

2 Cihazın üst kısmındaki açma/kapama düğmesine basarak cihazı açın.

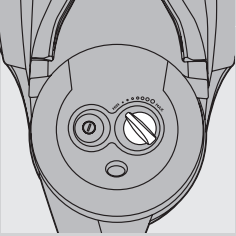

3 Süpürme işlemi sırasında cihazın üzerinde bulunan emiş gücü ayar düğmesinden emiş gücünü ayarlayabilirsiniz.

- Çok kirli halıları ve sert zeminleri süpürmek için maksimum emiş gücünü kullanın.
- Perdeleri, masa örtülerini vs. temizlemek için minimum emiş gücünü kullanın.

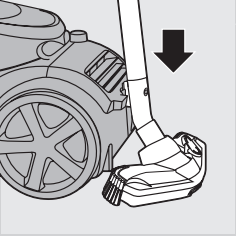

4 Kısa bir süre için ara vermek istediğinizde, başlık üzerindeki çıkıntıyı durdurma yuvasına takarak boruyu uygun bir konumda durdurun.

Saklama

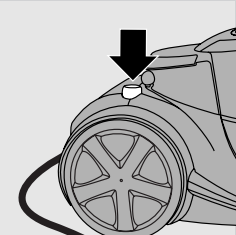

1 Cihazı mutlaka ve elektrik fişini prizden çekin.

2 Elektrik kordonunu sarmak için kordon sarma düğmesine basın.

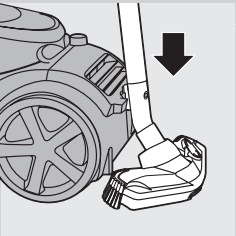

3 Başlığı cihaza takmak için başlık üzerindeki çıkıntıyı durdurma yuvasına takın. Cihazı yatay halde, tüm tekerlekleri yere değecek şekilde tutun.

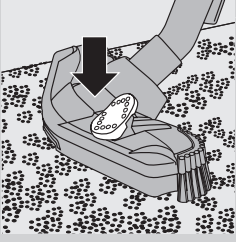

- 4** Tri-Aktif başlığı daima halı modunda saklayın. Ayrıca yan fırçalarının bükülmemesine dikkat edin.

Toz kovasını boşaltma



Toz haznesini boşaltmadan önce cihazın fişini mutlaka prizden çekin.

Toz haznesi bulaşık makinesinde yıkanamaz.

- Toz seviyesi, filtre silindiri kutusundaki dairesel diske ulaşır ulaşmaz toz haznesini boşaltın.

- 1** Cihazı kapatın ve hortumu çıkarın.

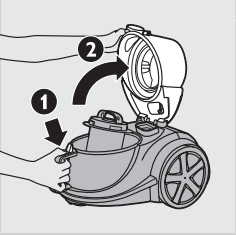

- 2** Toz kovası sapının üzerindeki çıkarma düğmesine basarak kapağın kilidini açın (1). Kapağı yana çevirerek açın (2).

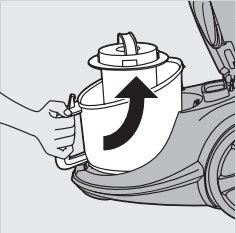

- 3** Toz kovasını yukarıya kaldırarak cihazdan çıkarın.

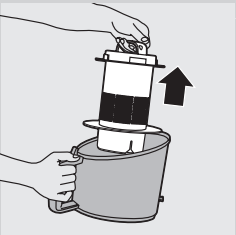

- 4** Toz haznesini çöp kutusunun üzerine bırakın ve filtre silindiri kutusunu hazneden çıkarın. Hazneyi boşaltın.

- 5** Eğer isterseniz toz kovasını soğuk musluk suyu ve sıvı temizlik deterjanıyla yıkayabilirsiniz.

- 6** Filtre silindiri kutusunu tekrar kovanın içine yerleştirerek kovayı cihaza yerleştirin.

- 7** Kapağı hafifçe bastırarak kapatın ('klik').

Filtre silindiri muhafazasını kovaya geri yerleştirin, aksi takdirde cihaz çalıştırılmaz.

Filtrelerin temizliği ve bakımı

Filtreleri temizlemeden veya değiştirmeden önce cihazın fişini mutlaka prizden çekin.

Filtre silindiri ve filtre silindiri muhafazası bulaşık makinesinde yıkanmaya uygun değildir.

Filtre silindiri

Filtre silindirini 2 ayda bir temizleyin.

- 1 Cihazı kapatın ve hortumu çıkarın.
- 2 Toz kovası sapının üzerindeki çıkarma düğmesine basarak kapağın kilidini açın (1). Kapağı yana çevirerek açın (2).

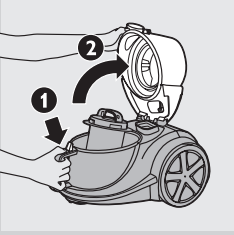

- 3 Toz kovasını yukarıya kaldırarak cihazdan çıkarın.

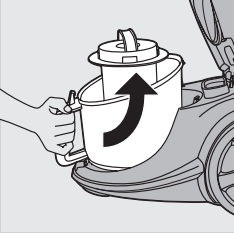

- 4 Filtre silindirini kaldırarak kovadan çıkarın.

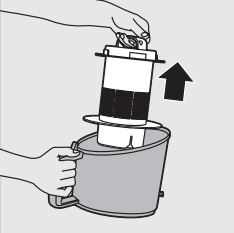

- 5 Filtre silindirinin üst kısmındaki sapını saatin ters yönünde çevirin (1) ve filtre silindirini kaldırarak muhafazadan çıkarın (2).

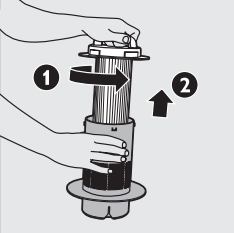

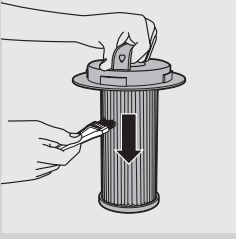

- 6** Filtre silindirini ve muhafazayı, cihazla birlikte verilen fırçayla temizleyin. Filtrenin üst kısmını, filtrenin şeritleri boyunca aşağıya doğru fırçalayın.

Sadece cihaz ile birlikte verilen fırçayı kullanın. Diğer fırçalar filtre silindirine zarar verebilir.

- 7** Eğer muhafazanın iç kısmında toz kalmışsa, muhafazayı çöpe boşaltın.

- 8** Eğer isterseniz filtre silindiri muhafazasını soğuk musluk suyu ve sıvı temizlik deterjanıyla yıkayabilirsiniz.

- 9** Filtre silindirini yıkamak isterseniz, yalnızca su kullanarak etraflıca yıkayın. Filtreyi temizlerken sabun, temizlik deterjanı ya da diğer deterjanları kullanmayın. Filtre silindirini muhafazaya takmadan önce tamamen kurumasını bekleyin.

- 10** Filtre silindirini kutuya geri koyun ve sapını, filtre silindiri uygun konumda kilitlenene kadar saat yönünde çevirin.

Filtre silindirinin muhafazaya uygun şekilde sabitlendiğinden emin olun.

- 11** Filtre silindiri ile birlikte muhafazayı toz kovasına geri yerleştirin.

Motor koruma filtresi

Sabit motor koruma filtresini, filtre silindiri muhafazasını her temizleyişinizde temizleyin.

- 1** Motor koruma filtresini cihazdan çıkarın. Filtreyi, üzerinde birikmiş olan tozu çöp kutusuna boşaltarak temizleyin.

Motor koruma filtresi çok kirli ise, soğuk musluk suyu ile yıkayabilirsiniz.

Motor koruma filtresini temizlemek için deterjan ya da başka temizlik malzemeleri kullanmayın!

- 2** Temizlenmiş filtreyi hafifçe bastırarak filtre bölmesine uygun şekilde yerleştirin.

Süper Temiz Hava Filtresi, Süper Temiz Hava HEPA 12 filtresi veya Ultra Temiz Hava HEPA 13 filtresi

Bu cihazda Süper Temiz Hava Filtresi, Süper Temiz Hava HEPA 12 filtresi veya Ultra Temiz Hava HEPA 13 filtresi bulunur. Bu filtreler cihazın arka kısmında bulunmaktadır.

Dikkat: Elektrikli süpürge için optimum toz tutma ve performans sağlama için, filtreyi her zaman doğru tipteki orijinal Philips filtresi ile değiştirin (bkz. 'Aksesuar siparişi' bölümü).

Süper Temiz Hava Filtresi

Süper Temiz Hava Filtresi, elektrostatik olarak şarj edilmiş lifleri yardımıyla, dışarı verilen havadaki en küçük partiküllerin büyük bir bölümünü filtreler. Süper Temiz Hava filtresini her altı ayda bir değiştirin. Bu filtre yıkanmaz.

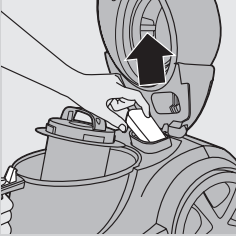

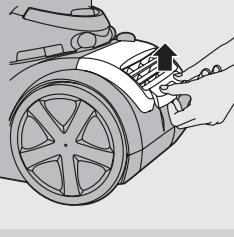

1 Filtre ızgarasını sökün.

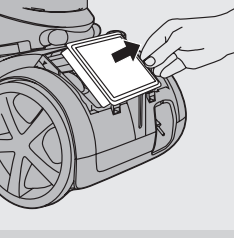

2 Eski filtreyi çıkarın.

3 Yeni filtreyi cihaza takın.

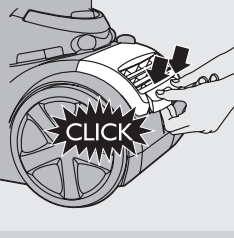

4 Filtre ızgarasının üst kısmını yeniden takın ve yerlerine oturana kadar alt köşelerini bastırın ('klik').

Süper Temiz Hava HEPA 12 filtresi

Süper Temiz Hava HEPA 12 filtresi, boyut olarak 0,0003 mm'ye kadar zerrecikleri %99,5 oranında boşaltılan havadan alır. Bu parçacıklar arasında yalnızca evde bulunan normal toz değil, solunum yollarına bağlı alerjilerin bilinen başlıca sebebi olan toz keneleri ve dışkıları gibi mikroskobik zararlılar da bulunmaktadır.

Süper Temiz Hava HEPA 12 filtresini her altı ayda bir değiştirin. Bu filtre yıkanmaz.

Süper Temiz Hava HEPA 12 filtresini değiştirmek için, yukarıdaki 'Süper Temiz Hava Filtresi' bölümü 1-4 maddelerini uygulayın.

Yıkanebilir Ultra Temiz Hava HEPA 13 filtresi

Ultra Temiz Hava HEPA 13 filtresi, boyut olarak 0,0003 mm'ye kadar zerrecikleri %99,95 oranında boşaltılan havadan alır. Bu parçacıklar arasında yalnızca evde bulunan normal toz değil, solunum yollarına bağlı alerjilerin bilinen başlıca sebebi olan toz keneleri ve dışkıları gibi mikroskobik zararlılar da bulunmaktadır.

Yıkanebilir Ultra Temiz Hava HEPA 13 filtresini her altı ayda bir temizleyin. Ultra Temiz Hava HEPA 13 filtresini en fazla 4 kez temizleyebilirsiniz. 4 kez temizlendikten sonra filtreyi değiştirin.

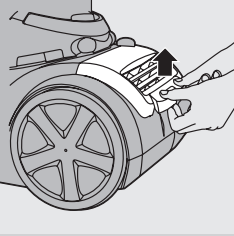

1 Filtre ızgarasını sökün.

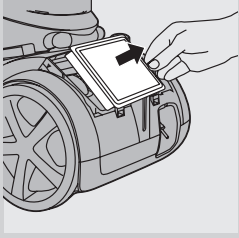

2 Yıkanebilir HEPA 13 filtresini çıkarın.

3 HEPA 13 filtresinin kıvrımlı tarafını, yavaşça akmakta olan sıcak suyun altında yıkayın.

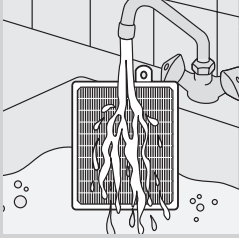

- Filtreyi, kıvrımlı tarafı yukarıya bakacak ve su kıvrıma paralel akacak şekilde tutun. Filtreyi, suyun kıvrımlar arasındaki kiri temizleyeceği açıda tutun.

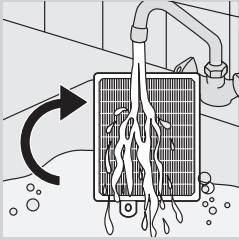

- Filtreyi 180° derece çevirin ve suyun kıvrımlar boyunca ters yönde akmasını sağlayın.
- Filtre temizlenene kadar bu işleme devam edin.

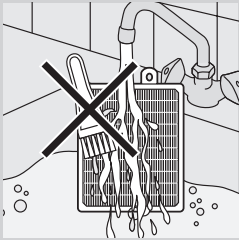

Yıkanebilir filtreyi asla bir fırça ile temizlemeyin.

Dikkat: Temizlemek filtrenin orijinal rengini eski haline getirmez ancak filtreleme gücünü eski haline getirir.

4 Filtre yüzeyindeki suyu dikkatle silkeleyin. Elektrikli süpürgeye tekrar yerleştirmeden önce filtreyi en az 2 saat kurumaya bırakın.

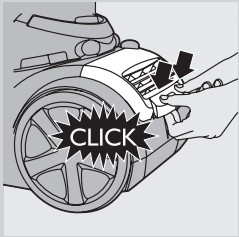

5 Filtreyi cihaza tekrar takın. Filtre ızgarasının üst kısmını geri takın ve yerlerine oturana kadar alt köşelerini bastırın ('klik').

Aksesuarların sipariş edilmesi

Bu cihazla ilgili filtrelere ve diğer aksesuarlara ulaşmakta zorlanıyorsanız, lütfen ülkenizde bulunan Philips Müşteri Hizmetleri Merkezine başvurun ya da garanti belgesine bakın.

- Philips filtre silindiri 4322 005 17520 servis numarası ile temin edilir.
- Süper Temiz Hava filtreleri, FC8030 model numarası altında temin edilebilir.
- Yıkılmaz Süper Temiz Hava HEPA 12 filtreleri, FC8031 tip numarası ile temin edilebilir.
- Yıkabilir Süper Temiz Hava HEPA 13 filtreleri, FC8038 tip numarası ile temin edilebilir.

Çevre



- Kullanım ömrü sonunda cihazı, normal ev atıklarınızla birlikte atmayın; bunun yerine, geri dönüşüm için resmi toplama noktalara teslim edin. Böylece çevrenin korunmasına yardımcı olursunuz.

Garanti ve Servis

Eğer daha fazla bilgiye ihtiyaç duyarsanız veya bir sorun yaşarsanız, lütfen www.philips.com.tr adresindeki Philips web sitesini ziyaret edin veya ülkenizde bulunan Philips Müşteri Danışma Merkezi ile iletişim kurun (telefon numaralarını dünya çapında garanti kitapçığında bulabilirsiniz). Eğer ülkenizde Müşteri Danışma Merkezi yoksa, yerel Philips yetkilinize başvurun veya Philips Ev Aletleri ve Kişisel Bakım BV Servis Departmanı ile iletişim kurun.

Sorun giderme

Bu bölüm, cihazda en sık karşılaşılabileceğiniz sorunları özetlemektedir. Sorunu aşağıdaki bilgilerle çözemiyorsanız, ülkenizdeki Müşteri Hizmetleri Merkeziyle iletişim kurun.

1 Emiş gücü yetersiz.

- Emiş gücü ayar düğmesinin maksimum güçte olup olmadığını kontrol edin.
- Filtre silindirinin tozla dolmuş olup olmadığını kontrol edin. Eğer gerekiyorsa, filtre silindirinizi temizleyin.
- Diğer filtrelerin temizlenmelerinin gerekip gerekmediğini kontrol edin.

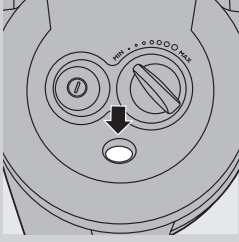

- Engel göstergesinin renginin değişmiş olup olmadığını kontrol edin. Eğer değişmişse başlık, boru veya hortum tıkanmış olabilir.

Herhangi bir tıkanma söz konusu olduğunda, tıkanan aparatı çıkartarak ters taraftan (mümkün olduğunca uzak) bağlayın. Elektrikli süpürgeyi açarak tıkanmış parçaya ters yönden hava gönderin

2 Cihaz çalışmıyor.

- Filtre silindiri ile birlikte filtre silindiri muhafazasının toz kovasına takılmış olup olmadığını kontrol edin.

3 Elektrikli süpürgeyi kullanırken bazen elektrik çarpması yaşıyorum.

Elektrikli süpürgeinizde statik elektrik birikmiştir. Odalardaki nem oranı ne kadar az olursa, cihazda o kadar çok statik elektrik birikir.

- Bu sıkıntıyı azaltmak için, boruyu sık sık odadaki diğer metal nesnelere değdirerek cihaz yükünü boşaltmak (örneğin, masanın veya sandalyenin ayakları, radyatör vb.).

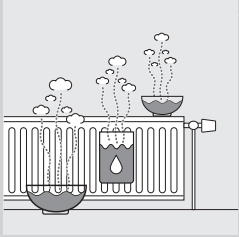

- Bu sıkıntıyı azaltmak için, odaya su koyarak odadaki nem seviyesini artırmak. Örneğin, radyatörlerinize içi su dolu kaplar asabilir veya radyatörlerinizi üzerine veya yakınına su dolu kaplar yerleştirebilirsiniz.

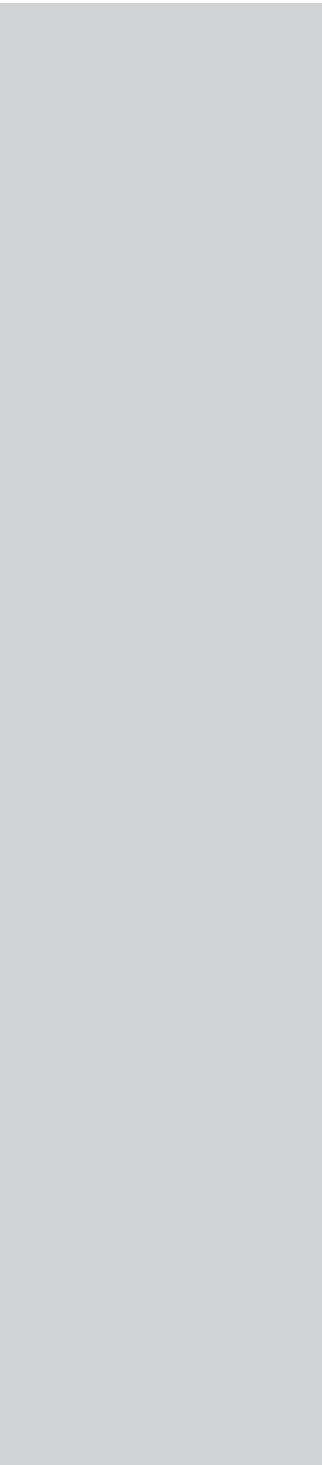

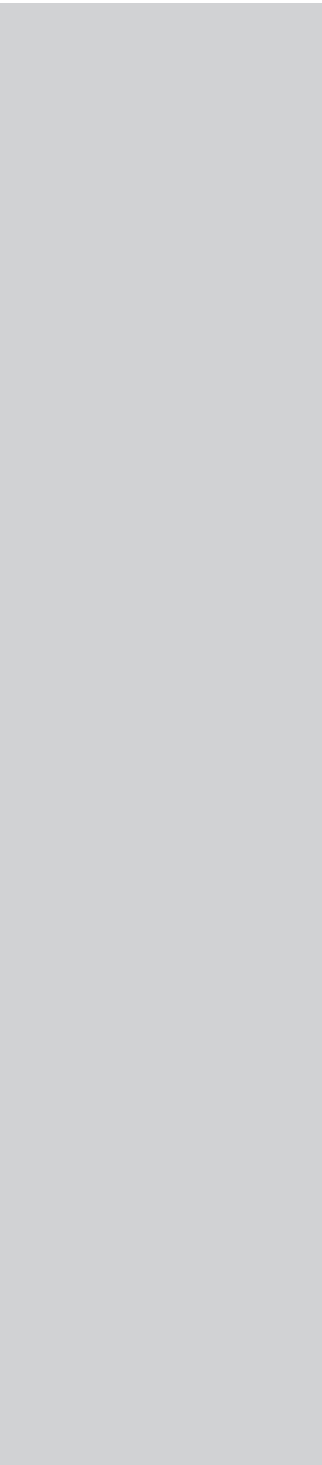

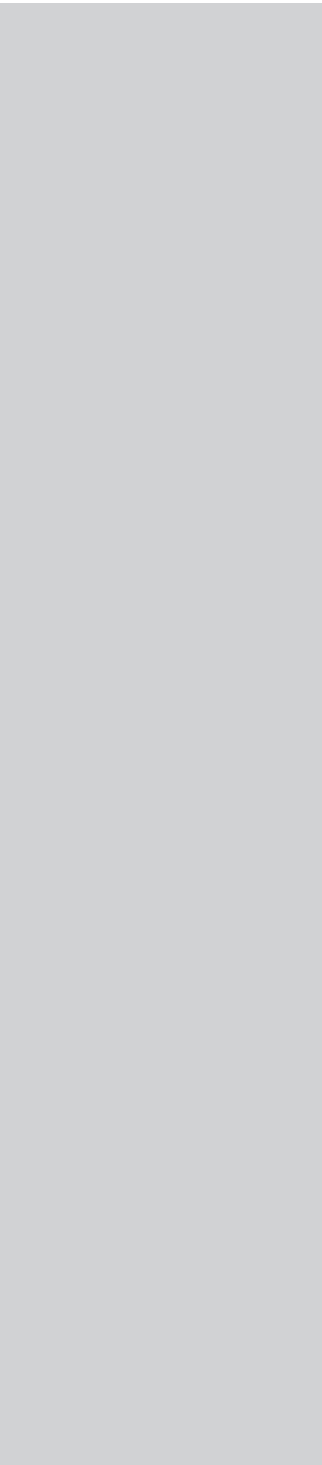



www.philips.com

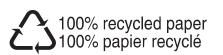

4222.003.3089.5