



TKA863.
TKA865.



BOSCH

de Gebrauchsanleitung
en Operating instructions
fr Notice d'utilisation
it Istruzioni per l'uso
nl Gebruiksaanwijzing
da Brugsanvisning
no Bruksanvisning
sv Bruksanvisning
fi Käyttöohje

es Instrucciones de uso
pt Instruções de serviço
el Οδηγίες χρήσης
tr Kullanma kılavuzu
pl Instrukcja obsługi
hu Használati utasítás
bg Указания за употреба
ru Инструкция по эксплуатации
ar تعليمات الاستخدام

de	2
en	7
fr	11
it	16
nl	21
da	25
no	29
sv	33
fi	37
es	41
pt	46
el	51
tr	56
pl	63
hu	68
bg	73
ru	78
ar	87

TKA863.

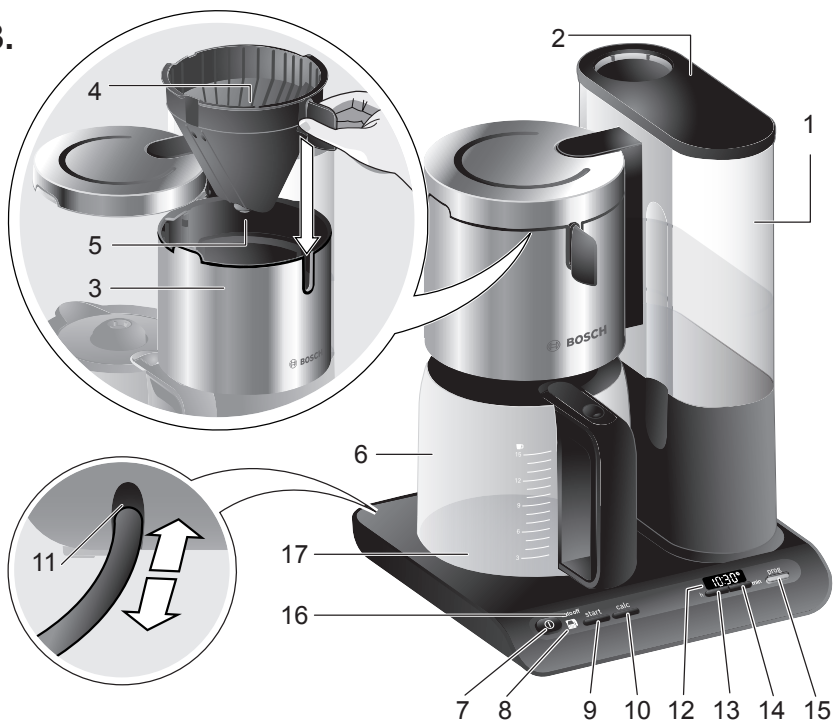

TKA865.

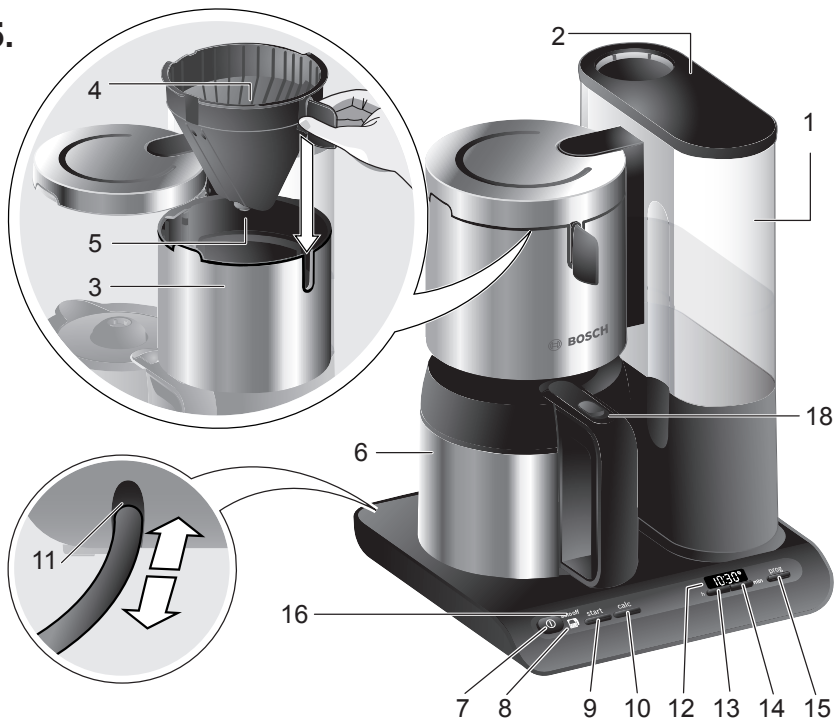

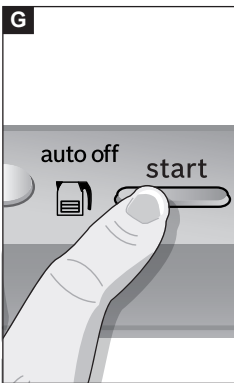
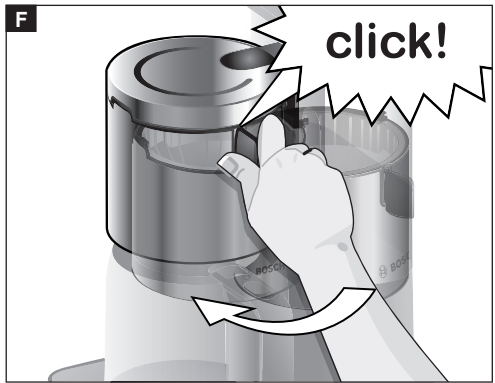
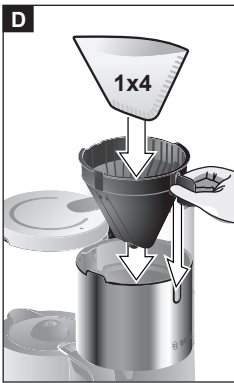
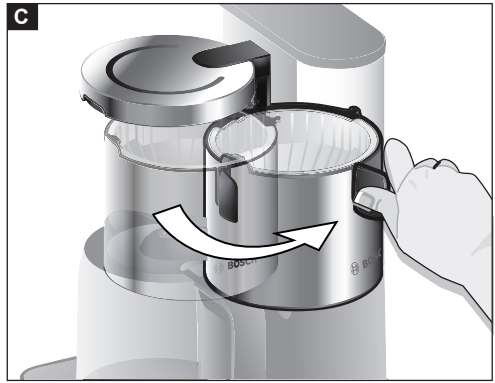

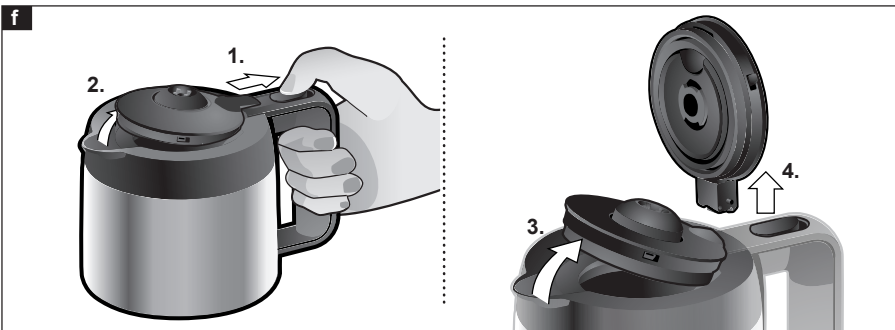
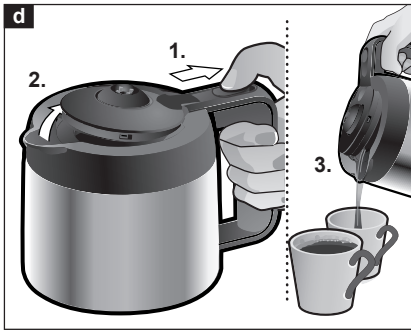
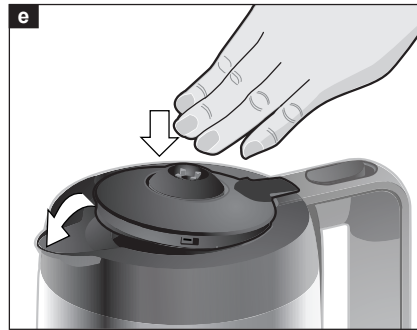
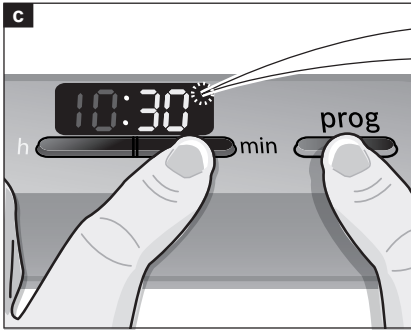
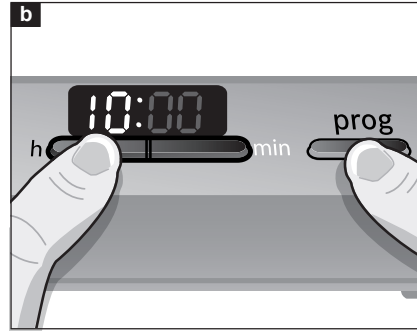
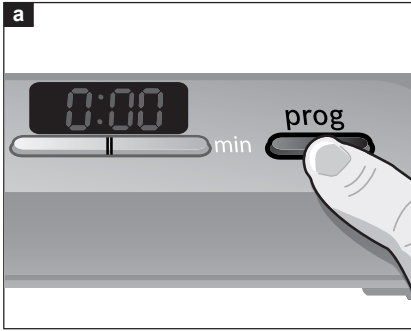

Die Gebrauchsanleitung bitte sorgfältig durchlesen, danach handeln und aufbewahren!

Diese Gebrauchsanleitung beschreibt zwei Modelle:

- **TKA863.**
Variante mit Glaskanne
- **TKA865.**
Variante mit Thermokanne

Sicherheitshinweise

Dieses Gerät ist für den Haushalt oder in haushaltsähnlichen, nicht-gewerblichen Anwendungen bestimmt. Haushaltsähnliche Anwendungen umfassen z.B. die Verwendung in Mitarbeiterküchen von Läden, Büros, landwirtschaftlichen und anderen gewerblichen Betrieben, sowie die Nutzung durch Gäste von Pensionen, kleinen Hotels und ähnlichen Wohneinrichtungen.

Stromschlaggefahr

Gerät nur gemäß Angaben auf dem Typenschild anschließen und betreiben. Nur benutzen, wenn Zuleitung und Gerät keine Beschädigungen aufweisen. Personen (auch Kinder) mit verminderter körperlicher Sinneswahrnehmungs- oder geistigen Fähigkeiten oder mit mangelnder Erfahrung und Wissen, das Gerät nicht bedienen lassen, außer sie werden beaufsichtigt oder hatten eine Einweisung bezüglich des Gebrauchs durch eine Person, die für ihre Sicherheit verantwortlich ist. Kinder vom Gerät fern halten. Kinder beaufsichtigen, um zu verhindern, dass sie mit dem Gerät spielen. Stecker nach jedem Gebrauch oder im Fehlerfall ziehen. Reparaturen am Gerät, wie z.B. eine beschädigte Zuleitung austauschen, dürfen nur durch unseren Kundendienst ausgeführt werden, um Gefährdungen zu vermeiden.

Zuleitung nicht:

- mit heißen Teilen in Berührung bringen;
- über scharfe Kanten ziehen;
- als Tragegriff benutzen.

Gerät nicht auf oder in die Nähe heißer Oberflächen, wie z.B. Herdplatten, stellen. Abstellfläche für Kanne nie abdecken.

Die Kaffeemaschine während des Betriebs stets beaufsichtigen!

Teile und Bedienelemente

- 1 Wassertank mit Wasserstandsanzeige (abnehmbar)
- 2 Deckel Wassertank (abnehmbar)
- 3 Filtergehäuse (schwenkbar)
- 4 Filterhalter (Geschirrspüler geeignet)
- 5 Tropfstopp
- 6 **TKA863.** Glaskanne mit Deckel (Geschirrspüler geeignet)
- TKA865.** Thermokanne mit Deckel
- 7 Schalter  Ein/Aus
- 8  Mindermenge Wasser
- 9 Taste **start**
- 10 Entkalkungstaste mit Anzeige **calc**
- 11 Kabelstaufach
- 12 Display Uhrzeit
- 13 Programmierstaste **h**
- 14 Programmierstaste **min**
- 15 Taste **prog**
- 16 Anzeige (automatische Abschaltung) **auto off**

Nur **TKA863.**

- 17 Wärmeplatte

Nur **TKA865.**

- 18 Entriegelung (am Kannengriff)

Allgemeine Hinweise

- **Nur reines, kaltes Wasser in den Wassertank 1 füllen.** Keinesfalls Milch oder fertige Getränke wie Tee oder Kaffee einfüllen, sonst wird das Gerät beschädigt.
- Wassertank **1** nie mehr als bis zur Markierung „8 ☞“ (TKA865.) bzw. „10 ☞“ (TKA863.) mit Wasser befüllen.
- Kaffee mit mittlerem Mahlgrad verwenden (ca. 6 g pro Tasse).
- Die Mindestmenge von 3 Tassen sollte nicht unterschritten werden, der Kaffee hat dann nicht die gewünschte Temperatur und Stärke (1 Tasse = ca. 125 ml).
- Während des Brühvorgangs darf die Kanne **6** nicht herausgenommen werden, da der Filterhalter **4** überlaufen kann.
- Kanne **6** nur mit geschlossenem Deckel in das Gerät stellen.
- Andere Kannen dürfen nicht verwendet werden, sonst verhindert der spezielle Tropfschutz ein Durchlaufen des Kaffees.
- Bildet sich Kondenswasser am Filterhalter **4** ist das Gerät nicht defekt, dieses ist technisch bedingt.

Vor dem ersten Gebrauch

- Vorhandene Aufkleber und Folien entfernen.
- Zuleitung auf die gewünschte Länge aus dem Kabelstufach **11** herausziehen und anschließen.
- Schalter **7** ☞ Ein/Aus drücken, das Display blinkt.
- Taste **13 h** für Stunden und Taste **14 min** für Minuten drücken und die aktuelle Uhrzeit einstellen.

Info: Die Uhrzeit kann geändert werden.

Dazu die Tasten **13 h** und **14 min** gleichzeitig drücken und anschließend die Uhrzeit einstellen.

- Zur Reinigung den Wassertank mit **6 Tassen** Wasser befüllen und einsetzen. Die Taste **9 start** drücken, der Reinigungsvorgang wird gestartet.

- Den Reinigungsvorgang einmal wiederholen.

Info: Eventuell tritt ein unbedenklicher Neugeruch auf. In diesem Fall eine verdünnte Essiglösung einfüllen (5 Tassen Wasser auf 1 Tasse Essig) und den Reinigungsvorgang starten. Anschließend mit zweimal **6**

Tassen Wasser spülen.

- Kanne gründlich reinigen.

Kaffee brühen

- Wassertank **1** abnehmen, mit Wasser füllen und einsetzen.
- Filtergehäuse **3** ausschwenken und einrasten lassen.
- Filtertüte 1x4 in Filterhalter **4** einlegen und die gewünschte Kaffeemenge einfüllen.
- Filtergehäuse **3** zurückschwenken und einrasten lassen.
- Kanne **6** mit geschlossenem Deckel unter das Filtergehäuse **3** stellen.
- Nun die Taste **9 start** drücken, der Brühvorgang wird gestartet.
- Gleichzeitig wird die Funktion **auto off** aktiviert, die Anzeige leuchtet auf.

Nur TKA863.

Das Gerät ist mit einer automatischen Abschaltung **auto off** (Energiesparen) programmiert, welche das Gerät nach ca. 2 Stunden in den Sparmodus schaltet.

Nur TKA865.

Das Gerät ist mit einer automatischen Abschaltung **auto off** (Energiesparen) programmiert, welche das Gerät nach Brühende in den Sparmodus schaltet.

Tip: Der Kaffee bleibt noch länger warm, wenn die Thermokanne vor dem Brühen heiß ausgespült wird.

Wichtig: Ist der Brühvorgang beendet, noch etwas warten, bis der ganze Kaffee durch den Filter in die Kanne gelaufen ist.

Die Kaffeemaschine vor erneutem Betrieb 5 Minuten abkühlen lassen.

Timerfunktion

Diese Kaffeemaschine ist mit einer Timerfunktion ausgestattet. Hiermit kann eingestellt werden, zu welchem Zeitpunkt das Gerät automatisch die Brühung startet. Der Timer funktioniert nur, wenn das Gerät eingeschaltet oder im Sparmodus ist.

- Die aktuelle Uhrzeit muss eingestellt sein.
- Taste **15 prog** während der Programmierung gedrückt halten (**Bild a**).
- Jetzt mit der Taste **13 h** die Stunde und mit der Taste **14 min** die Uhrzeit einstellen, zu der die Brühung starten soll. (**Bilder b und c**).
- Taste **15 prog** zum Speichern jetzt lösen, im Display **12** leuchtet eine kleine Uhr auf. Diese zeigt an, dass die Timerfunktion aktiviert ist.
- Das Gerät wie gewohnt mit Wasser und Kaffee befüllen, die Kanne **6** unter das Filtergehäuse **3** stellen.
- Die Brühung startet nun automatisch zur eingestellten Zeit, die kleine Uhr erlischt.

Info: Um die voreingestellte Timerzeit zu überprüfen, die Taste **15 prog** zum Ablesen gedrückt halten.

Ein- und Ausschalten der Timerfunktion

Die Taste **15 prog** kurz drücken. Leuchtet die kleine Uhr ist die Timerfunktion eingeschaltet – erlischt diese, ist die Timerfunktion ausgeschaltet.

Info: Beim Ausschalten mit der Taste **7** oder Unterbrechung der Stromzufuhr (Ausstecken des Geräts, Stromausfall) werden die Zeit- und Timereinstellung ca. 4 Tage gespeichert. Bei längerer Unterbrechung muss die Zeit erneut eingegeben werden.

Tipp: Wird das Gerät längere Zeit nicht benutzt, mit der Taste **7** ausschalten.

Mindermenge Wasser

Diese Kaffeemaschine erkennt die Mindermenge Wasser im Wassertank (weniger als ca. 4 Tassen).

Bei einer geringen Wassermenge leuchtet das  auf und das Gerät verlängert automatisch die Brühzeit. Somit ist gewährleistet, dass der Kaffee den idealen Geschmack behält.

Nur TKA865.

Thermokanne

Der Deckel der Thermokanne kann mit dem Schieber **18** geöffnet werden.

- Deckel öffnen (Bild **d**)
- Deckel schließen (Bild **e**)
- Deckel abnehmen (Bild **f**)

Tipps rund um die Kaffeezubereitung

Gemahlene Kaffeebohnen kühl aufbewahren, er kann auch eingefroren werden. Geöffnete Kaffeeverpackungen immer dicht verschließen, damit das Aroma erhalten bleibt.

Die Röstung der Kaffeebohnen beeinflusst Geschmack und Aroma.

Dunkel geröstet = Würze
Heller geröstet = Säure

Reinigen

Das Gerät niemals in Wasser tauchen oder in den Geschirrspüler geben!

Keinen Dampfreiniger benutzen.

Vor dem Reinigen den Netzstecker ziehen.

- Nach jeder Benutzung alle Teile, die mit Kaffee in Berührung gekommen sind, reinigen.
- Gehäuse außen nur feucht abwischen, keine scharfen oder scheuernden Reinigungsmittel verwenden.
- Wassertank **1** unter fließendem Wasser reinigen, keine harte Bürste benutzen.

Nur TKA863.

- Die Glaskanne **6** mit Deckel kann in den Geschirrspüler gegeben werden.

Nur TKA865.

- Die Thermokanne **6** mit Deckel ausspülen und außen mit einem feuchten Tuch reinigen. Nicht in den Geschirrspüler geben.

Entkalken

Das Gerät ist mit einer automatischen Entkalkungsanzeige ausgestattet. Leuchtet **calc** auf, muss das Gerät entkalkt werden.

Regelmäßiges Entkalken

- verlängert die Lebensdauer des Gerätes;
- gewährleistet eine einwandfreie Funktion;
- vermeidet übermäßige Dampfbildung;
- verkürzt die Brühzeit;
- spart Energie.

Die Kaffeemaschine soll mit einem handelsüblichen Entkalkungsmittel entkalkt werden.

- Die Kanne **6** mit geschlossenem Deckel in das Gerät stellen.
- Entkalkungsmittel nach Herstellerangaben dosieren und in den Wassertank **1** füllen.

Achtung: Nicht mehr als **6 Tassen** Flüssigkeit einfüllen.

- Entkalkungstaste **10 calc** mindestens 2 Sekunden gedrückt halten, der Entkalkungsvorgang startet.
- Das Programm unterbricht mehrmals für einige Minuten, um das Entkalkungsmittel einwirken zu lassen. Der Entkalkungsvorgang dauert ungefähr 30 Minuten.
- Nach Beendigung des Entkalkens das Gerät zweimal mit reinem Wasser ohne Kaffee betreiben. Nicht mehr als **6 Tassen** Wasser einfüllen.
- Alle losen Teile und die Kanne gründlich spülen.

Kleine Störungen selbst beheben

Das Gerät brüht auffällig langsamer oder schaltet vor Beendigung des Brühvorgangs ab.

→ Das Gerät ist stark verkalkt.

- Die Kaffeemaschine nach Anweisung entkalken. Zum Starten des Entkalkungsprogramms Taste **10 calc** mindestens 2 Sekunden gedrückt halten.

Tipp: Bei sehr kalkhaltigem Wasser das Gerät öfters entkalken als die Anzeige **calc** auffordert.

Der Tropfstopp **5** ist undicht.

→ Verschmutzung des Tropfstops **5**.

- Den Tropfstopp **5** (in Filterhalter **4**) unter fließendem Wasser reinigen, dabei mehrmals den Tropfstopp **5** mit dem Finger betätigen.

Entsorgung

Dieses Gerät ist entsprechend der europäischen Richtlinie 2002/96/EG über Elektro- und Elektronik-Altgeräte (waste electrical and electronic equipment – WEEE) gekennzeichnet. Die Richtlinie gibt den Rahmen für eine EU-weit gültige Rücknahme und Verwertung der Altgeräte vor.

Über aktuelle Entsorgungswege bitte beim Fachhändler informieren.

Garantiebedingungen

Für dieses Gerät gelten die von unserer jeweils zuständigen Landesvertretung herausgegebenen Garantiebedingungen, in dem das Gerät gekauft wurde. Sie können die Garantiebedingungen jederzeit über Ihren Fachhändler, bei dem Sie das Gerät gekauft haben, oder direkt bei unserer Landesvertretung anfordern. Die Garantiebedingungen für Deutschland und die Adressen finden Sie auf den letzten vier Seiten dieses Heftes. Darüber hinaus sind die Garantiebedingungen auch im Internet unter der benannten Webadresse hinterlegt. Für die Inanspruchnahme von Garantieleistungen ist in jedem Fall die Vorlage des Kaufbeleges erforderlich.

Änderungen vorbehalten.

Please read the operating instructions carefully and keep them for future reference.

This instruction manual describes two models:

- **TKA863.**
Model with glass carafe
- **TKA865.**
Model with thermos carafe

Safety instructions

This appliance is designed for domestic use or for use in non-commercial, household-like environments, such as staff kitchens in shops, offices, agricultural and other small businesses or for use by guests at bed-and-breakfast establishments, small hotels and similar residential facilities.

Risk of electric shock

Connect and operate the appliance only in accordance with the specifications on the rating label.

Do not use if either the power cord or the appliance is damaged.

Keep children away from the appliance. Children should be supervised to ensure that they do not play with the appliance.

This appliance is not intended for use by persons (including children) with reduced physical, sensory or mental capabilities, or lack of experience and knowledge, unless they have been given supervision or instruction concerning use of the appliance by a person responsible for their safety.

Unplug after every use or if defective.

Repairs to the appliance, such as replacing a damaged power cord, may only be carried out by our customer service in order to avoid risks.



The power cord should not

- touch hot parts,
- be pulled over sharp edges,
- be used as a carrying handle.

Do not place the appliance on or near hot surfaces such as a cooker or hob. Never cover the hotplate.

Never leave the coffee machine unattended while it is in use!

Parts and operating controls

- 1 Water tank with fill level indicator (removable)
- 2 Water tank cover (removable)
- 3 Filter housing (swivelling)
- 4 Filter holder (dishwasher-safe)
- 5 Drip stop
- 6 **TKA863.** Glass carafe with lid (dishwasher-safe)
- TKA865.** Thermos carafe with lid
- 7  ON/OFF switch
- 8  Low water indicator
- 9 **start** button
- 10 **Descal** button with indicator **calc**
- 11 Cable storage compartment
- 12 **Clock**
- 13 **Programming** button **h**
- 14 **Programming** button **min**
- 15 **prog** button
- 16 **Display** (automatic switch-off) **auto off**

TKA863. only

- 17 **Hotplate**

TKA865. only

- 18 **Release** switch (on carafe handle)

General information

- **Fill water tank 1 with clean, cold water only.** Never add milk or beverages such as tea or coffee since this will damage the appliance.
- Never fill water tank **1** above the marking “8 ☞” (TKA865.) or “10 ☞” (TKA863.).
- Use coffee with a medium grind (approx. 6 g per cup).
- Do not brew less than the minimum amount of three cups since the coffee will not have the desired strength and temperature (1 cup = approx. 125 ml).
- Never remove the carafe **6** while the machine is brewing coffee since this may cause the filter holder **4** to overflow.
- Make sure that carafe’s lid is closed when you place the carafe **6** on the coffee machine.
- Do not use other carafes since the special drip protector will block the coffee from flowing into the receptacle.
- Some water accumulation on the filter holder **4** is normal; it does not indicate that the coffee machine is defective.

Before using for the first time

- Remove any stickers or film.
- Pull enough of the power cable out of the storage compartment **11** and plug in.
- Press **⓪** ON/OFF switch **7**; the display flashes.
- Set the current time by pressing button **13 h** for the hour and button **14 min** for the minute.

Note: You can change the time. Press buttons **13 h** and **14 min** simultaneously and set the correct time.

- To clean, fill water tank with **6 cups** of water and replace it. Press the **start** button **9**; cleaning program starts.
- Repeat the cleaning process.

Note: You may notice a „new machine“ smell; this is normal. If this is the case, fill with a vinegar solution (1 cup of vinegar for 5 cups of water) and run the cleaning program. Next, rinse the machine twice with **6 cups** of water.

- Clean the carafe thoroughly.

Brewing coffee

- Remove the water tank **1**, fill it with water and replace it.
- Flip out the filter housing **3** and let it engage.
- Insert a 1x4 paper filter in the filter holder **4** and add the desired amount of coffee.
- Flip back the filter housing **3** until it engages.
- Place the carafe **6** with the lid closed under the filter housing **3**.
- Press button **9 start** to begin the brewing process.
- At the same time, the **auto off** function is activated; the display lights up.

TKA863. only

The machine has an automatic **auto off** (power save) function, which switches the machine to energy-saving mode after about two hours.

TKA865. only

The machine has an automatic **auto off** (power save) function, which switches the appliance to energy-saving mode after brewing.

Tip: If you rinse out the thermos carafe with hot water before use, the coffee will stay warm even longer.

Important: When the brewing process is complete, wait a moment until all the coffee has run through the filter and into the carafe.

Let the machine cool down for five minutes before brewing a fresh pot.

Timer function

This coffee machine is equipped with a timer.

It lets you set the time at which the machine will automatically start the brewing process. The timer works only if the machine is turned on or in power-save mode.

- The clock must be set to the correct current time.
- Press and hold down the button **15 prog** while programming the timer (**Fig. a**).
- Use button **13 h** to set the hour and button **14 min** to set the minute at which you want the brewing to start. (**Figs. b and c**).
- Release button **15 prog** to save the start time. The display **12** shows a little clock to indicate that the timer function is activated.
- Fill the machine with water and coffee as usual and place the carafe **6** under the filter housing **3**.
- The brewing process will start automatically at the set time; the little clock disappears.

Note: To check the programmed time, press and hold down the button **15 prog**.

Turning the timer function on/off

Press button **15 prog**. If the little clock lights up, the timer function is on. If the little clock turns off, the timer function is off.

Note: If you turn off the coffee machine with button **7** or the power supply is interrupted (plug not plugged in, power failure), the clock and timer settings will be stored for approximately four days. If the power interruption lasts longer, you must reset the clock.

Tip: If you do not use the appliance for a longer period of time, turn it off with button **7**.

Low water indicator

This coffee machine senses if the water volume in the water tank is low (less than approx. 4 cups).

If the water level is low,  lights up and the machine automatically increases the brewing time. This ensures that the coffee retains its ideal flavour.

TKA865. only

Thermos carafe

The lid of the thermos carafe can be opened with the slider **18**.

- Open lid (**Fig. d**)
- Close lid (**Fig. e**)
- Remove lid (**Fig. f**)

Coffee-making tips

Store ground coffee in a cool place; you can also freeze it.

Once a package of coffee has been opened, close it tightly to maintain its aroma.

How the coffee beans are roasted affects their taste and aroma.

Darker roast = more flavour

Lighter roast = more acidity

Cleaning

Never immerse the device in water or place it in the dishwasher!

Don't steam-clean the appliance.

Unplug the appliance before cleaning it.

- Clean all parts that came into contact with coffee after each use.
- Clean the coffee machine's exterior with a damp cloth; do not use strong or abrasive cleaning agents.
- Clean the water tank **1** under running water; don't use a firm brush.

TKA863. only

- The glass carafe **6** and its lid are dishwasher-safe.

TKA865. only

- Rinse out the thermos carafe **6** and lid and wipe its exterior clean with a damp cloth. Do not put it in the dishwasher.

Descaling

This appliance is equipped with an automatic descaling indicator. If **calc** indicator lights up, the machine needs to be descaled.

Regular descaling

- makes your appliance last longer
- ensures proper function
- prevents excessive steam
- speeds up the brewing process
- saves energy

Descale the machine with a commercial descaling agent.

- Make sure that carafe's lid is closed when you place the carafe **6** on the coffee machine.
- Prepare the descaling solution according to the manufacturer's instructions and pour it into the water tank **1**.

Warning: Do not fill with more than **6 cups**.

- Press and hold down the button descale **10 calc** for at least 2 seconds. The descaling process starts.
- The program interrupts the process several times for a few minutes in order to let the descaling agent penetrate the deposits. The entire descaling process takes about 30 minutes.
- When the descaling process is complete, operate the machine twice with clean water, but without coffee. Do not fill the tank with more than **6 cups** of water.
- Carefully rinse all removable parts and the carafe.

Troubleshooting

The machine takes noticeably longer or switches itself off before the brewing process is complete.

→ The machine needs descaling.

- Descale the machine as per the instructions. To start the descaling program, press and hold button **10 calc** for at least two seconds.

Tip: If your water is very hard, descale the coffee machine more frequently than requested by the **calc** indicator.

The drip stop **5** leaks.

→ It needs to be cleaned.

- Clean drip stop **5** (in filter holder **4**) under running water while cleaning it several times with your finger.

Disposal

This appliance is labelled in accordance with the European Directive 2002/96/EG relating to waste electrical and electronic equipment – WEEE. The directive provides the framework for the EU-wide take-back and disposal of end-of-life appliances. Please ask your specialist retailer about current disposal facilities.

Guarantee

The guarantee conditions for this appliance are as defined by our representative in the country in which it is sold. Details regarding these conditions can be obtained from the dealer from whom the appliance was purchased. The bill of sale or receipt must be produced when making any claim under the terms of this guarantee.

Right of modification reserved.

Lire attentivement le mode d'emploi, se conformer à ses indications et le conserver à portée de la main !

Ce mode d'emploi décrit deux modèles :

- **TKA863.**
Modèle avec verseuse en verre
- **TKA865.**
Modèle avec verseuse isotherme

Consignes de sécurité

Cet équipement est destiné à un usage domestique ou de type domestique et non pas à une utilisation professionnelle.

Citons par ex. les cuisines du personnel dans les commerces, bureaux, exploitations agricoles et établissements artisanaux ainsi que les clients de pensions, petits hôtels et toute autre résidence de type similaire.

Risque de choc électrique !

Pour le raccordement et l'utilisation de la machine, respecter impérativement les indications figurant sur la plaque signalétique. N'utiliser la machine que si le cordon électrique et la machine ne présentent aucun dommage.

Ne pas confier l'appareil à des enfants ou à des personnes aux capacités sensorielles ou intellectuelles diminuées ou ne disposant pas d'une expérience ou d'une connaissance suffisante, sauf si elles le font sous surveillance ou si elles ont bénéficié préalablement d'une information à propos de la manipulation de l'appareil de la part de la personne responsable de leur sécurité.

Eloigner les enfants de l'appareil.

Bien surveiller les enfants afin de les empêcher de jouer avec l'appareil.

Retirer la fiche après chaque utilisation ou en cas de dysfonctionnement.

Les réparations sur l'appareil telles que le remplacement d'un cordon endommagé ne doivent être effectuées que par notre SAV afin d'éviter tout danger.

Ne pas mettre le cordon



- en contact avec des pièces brûlantes
- ne pas le faire glisser sur une arête vive,
- ne pas l'utiliser comme poignée.

Ne jamais placer la machine à proximité de surfaces brûlantes, par ex. tables de cuisson.

Ne jamais couvrir le plateau chauffant de la verseuse.

Toujours surveiller la machine lorsqu'elle fonctionne !

Éléments et commandes

- 1 Réservoir d'eau avec indicateur de niveau (amovible)
- 2 Couvercle du réservoir d'eau (amovible)
- 3 Porte-filtre (pivotant)
- 4 Support du filtre (lavable en machine)
- 5 Dispositif anti-gouttes
- 6 **TKA863.** Verseuse en verre avec couvercle (lavable en machine)
- TKA865.** Verseuse isotherme avec couvercle
- 7 Bouton  Marche/Arrêt
- 8  Quantité d'eau minimale
- 9 Bouton **start**
- 10 Bouton de détartrage avec affichage **calc**
- 11 Logement du câble
- 12 Affichage Heure
- 13 Bouton de programmation **h**
- 14 Bouton de programmation **min**
- 15 Bouton **prog**
- 16 Affichage (arrêt automatique) **auto off**

Uniquement TKA863.

- 17 Plaque chauffante

Uniquement TKA865.

- 18 Bouton de déverrouillage (sur la poignée de la verseuse)

Remarques générales

- Remplir le réservoir d'eau 1 **uniquement avec de l'eau pure, froide**. Ne jamais remplir de lait ou de boisson préparée comme du thé ou du café, cela endommagerait la machine.
- Ne jamais dépasser le repère « 8 ☉ » (TKA865.) ou « 10 ☉ » (TKA863.) lorsque vous remplissez le réservoir d'eau 1.
- Utiliser du café à mouture moyenne (env. 6 g par tasse).
- Ne jamais préparer une quantité inférieure à 3 tasses (quantité minimale) ; le café n'aurait pas la bonne température et le bon goût (1 tasse = 125 ml env.).
- Durant la préparation, ne pas retirer la verseuse 6 car le support du filtre 4 peut déborder.
- Ne placer la verseuse 6 dans la machine qu'avec le couvercle fermé.
- Ne pas utiliser un autre type de verseuse ; sans la verseuse adaptée, le dispositif spécial anti-gouttes empêche l'écoulement du café.
- Une condensation d'eau sur le support du filtre 4 ne signifie pas que la machine est défectueuse, c'est un phénomène physique normal.

Avant la première utilisation

- Retirer les autocollants et les films d'emballage.
- Sortir une longueur de câble électrique suffisante du logement 11 et brancher la fiche dans une prise.
- Appuyer sur le bouton 7  Marche/Arrêt, l'affichage clignote.
- Appuyer sur le bouton 13 h pour les heures et le bouton 14 min pour les minutes et régler l'heure.

Information Il est possible de modifier l'heure. Pour cela, appuyer simultanément sur les boutons 13 h et 14 min puis régler de nouveau l'heure.

- Pour nettoyer le réservoir d'eau, le remplir de 6 tasses d'eau et le placer dans la machine. Appuyer sur le bouton 9 start ; l'opération de nettoyage débute.
- Répéter encore une fois le cycle de nettoyage.

Information Vous pouvez éventuellement percevoir une odeur inhabituelle. Dans ce cas, remplir avec une solution vinaigrée (5 tasses d'eau pour 1 tasse de vinaigre) puis lancer le nettoyage. Ensuite, rincer avec deux fois 6 tasses.

- Nettoyer soigneusement la verseuse.

Préparer du café

- Retirer le réservoir d'eau 1, le remplir d'eau et le replacer.
- Faire pivoter le porte-filtre 3 jusqu'à ce qu'il se fixe.
- Placer le filtre 1x4 dans le support de filtre 4 et remplir avec la quantité de café souhaitée.
- Replacer le porte-filtre 3 en le faisant pivoter jusqu'à ce qu'il se fixe.
- Placer la verseuse 6 couvercle fermé sous le porte-filtre 3.
- Appuyer sur le bouton 9 start, le cycle préparation est lancé.
- Simultanément, la fonction **auto off** est activée, l'affichage s'allume.

Uniquement TKA863.

La machine est programmée avec un arrêt automatique **auto off** (économie d'énergie) qui la place en mode Economie au bout d'environ 2 heures.

Uniquement TKA865.

La machine est programmée avec un arrêt automatique **auto off** (économie d'énergie) qui la place en mode Economie une fois la préparation du café terminée.

Conseil pratique Le café reste chaud plus longtemps si vous prenez soin de rincer la verseuse isotherme à l'eau très chaude avant de lancer la préparation.

Important Une fois la préparation terminée, attendre un petit moment jusqu'à ce que tout le café se soit écoulé dans la verseuse à travers le filtre.

Avant de lancer une nouvelle préparation, laisser la machine refroidir 5 minutes.

Fonction Programmation

Cette machine à café est équipée d'une fonction Programmation (timer).

Cela permet de régler l'heure à laquelle la préparation sera lancée automatiquement.

La programmation ne fonctionne que si la machine est en marche ou en mode Economie.

- L'heure doit être réglée.
- Durant la programmation, maintenir le bouton **15 prog** appuyé (**illustration a**).
- A l'aide du bouton **13 h** pour les heures et du bouton **14 min** pour les minutes, régler l'heure à laquelle la préparation du café doit débiter. (**illustrations b et c**).
- Relâcher maintenant le bouton **15 prog** afin d'enregistrer le réglage ; l'afficheur **12** affiche une petite horloge. Cela indique que la fonction Programmation est activée.
- Remplir la machine d'eau et de café comme à l'habitude et placer la verseuse **6** sous le porte-filtre **3**.
- La préparation débute automatiquement à l'heure réglée, la petite horloge s'éteint.

Information Pour contrôler l'heure de programmation entrée, maintenir appuyé le bouton **15 prog**.

Activer et désactiver la fonction Programmation

Appuyer brièvement sur le bouton **15 prog**. Si l'horloge s'allume, cela signifie que la fonction Programmation est activée – si elle est éteinte, la fonction Programmation est désactivée.

Information Lors de la mise à l'arrêt avec le bouton **7** ou en cas d'interruption de l'alimentation électrique (appareil débranché, panne de courant), le réglage de l'heure et celui de la programmation sont conservés environ 4 jours. En cas d'interruption plus longue, il faut de nouveau entrer l'heure.

Conseil pratique Lorsque vous n'utilisez pas la machine durant une période prolongée, arrêtez-la à l'aide du bouton **7**.

Quantité d'eau minimale

La machine à café détecte la quantité d'eau minimale dans le réservoir d'eau (moins de 4 tasses environ).

Lorsque la quantité d'eau est inférieure,  s'allume sur la machine et la durée de préparation est automatiquement prolongée. Ainsi, le café conserve le goût idéal.

Uniquement TKA865.

Verseuse isotherme

Le couvercle de la verseuse isotherme peut être ouvert à l'aide du curseur **18**.

- Ouvrir le couvercle (**illustration d**)
- Fermer le couvercle (**illustration e**)
- Retirer le couvercle (**illustration f**)

Conseils à propos de la préparation du café

Conservé le café moulu au frais. Il est également possible de le congeler.

Toujours refermer très soigneusement un paquet de café ouvert afin de préserver l'arôme.

Le degré de torréfaction du café a une influence sur le goût et l'arôme.

Grains foncés = saveur
Grains plus clairs = acidité

Nettoyage

Ne jamais plonger la machine dans l'eau, ne pas la mettre en lave-vaisselle !

Ne pas utiliser de nettoyeur à vapeur.

Avant tout nettoyage, débrancher la fiche électrique.

- Après chaque utilisation, nettoyer tous les éléments entrés en contact avec le café.
- Nettoyez l'extérieur de la machine avec un chiffon humide. Ne pas utiliser de produit nettoyant agressif ou abrasif.
- Rincer le réservoir d'eau **1** à l'eau courante, ne pas utiliser de brosse dure.

Uniquement TKA863.

- La verseuse en verre **6** avec couvercle peut passer en lave-vaisselle.

Uniquement TKA865.

- Rincer la verseuse isotherme **6** avec couvercle et nettoyer l'extérieur avec un chiffon humide. Ne pas laver en machine.

Détartrage

La machine est équipée d'un témoin automatique de détartrage. Lorsque **calc** s'allume, il faut détartrer la machine.

Détartrer régulièrement la machine

- prolonge sa durée de vie,
- garantit un fonctionnement optimal,
- évite une production de vapeur trop importante,
- réduit la durée de préparation du café,
- et enfin économise l'énergie.

Détartrer la machine avec un produit détartrant courant du commerce.

- Ne placer la verseuse **6** dans la machine qu'avec le couvercle fermé.
- Doser le produit détartrant conformément aux indications du fabricant et remplir le réservoir d'eau **1**.

Attention Ne pas remplir de plus de **6 tasses** de liquide.

- Maintenir appuyé le bouton de détartrage **10 calc** au moins 2 secondes, le processus de détartrage commence.

- Le programme s'interrompt plusieurs fois durant quelques minutes afin de laisser le produit détartrant agir. Le processus de détartrage dure environ 30 minutes.
- Une fois le détartrage terminé, faire fonctionner la machine deux fois avec de l'eau pure, sans café. Ne pas remplir de plus de **6 tasses** de liquide.
- Bien rincer tous les éléments amovibles de la machine ainsi que la verseuse.

Régler soi-même les petites défaillances

La machine prépare le café beaucoup plus lentement qu'à l'habitude et s'arrête avant que la préparation ne soit achevée.

→ La machine est fortement entartrée.

- Détartrer la machine à café conformément aux indications. Pour lancer le programme de détartrage, maintenir appuyé le bouton **10 calc** durant 2 secondes au minimum.

Conseil pratique Lorsque l'eau est très calcaire, détartrer la machine plus fréquemment que l'affichage **calc** le demande.

Le dispositif anti-gouttes **5** fuit.

→ Le dispositif anti-gouttes **5** est encrassé.

- Rincer à l'eau courante le dispositif anti-gouttes **5** (dans le porte-filtre **4**) tout en actionnant plusieurs fois le dispositif anti-gouttes **5** avec le doigt.

Mise au rebut

Cet appareil est identifié selon la Directive européenne 2002/96/CE relative aux déchets d'équipements électriques et électroniques (DEEE). Cette directive définit les conditions de collecte et de recyclage des anciens appareils à l'intérieur de l'Union Européenne. S'informer auprès du revendeur sur la procédure actuelle de recyclage.

Garantie

Les conditions de garantie applicables sont celles publiées par notre distributeur dans le pays où a été effectué l'achat. Le revendeur chez qui vous vous êtes procuré l'appareil fournira les modalités de garantie sur simple demande de votre part. En cas de recours en garantie, veuillez toujours vous munir de la preuve d'achat.

Sous réserve de modifications.

Leggere con attenzione interamente, osservare e conservare le istruzioni per l'uso!

Il presente Manuale d'uso descrive due modelli:

- **TKA863.**
Varianti con bricco in vetro
- **TKA865.**
Variante con caraffa termica

Istruzioni di sicurezza

Questo apparecchio è destinato all'utilizzo domestico o simile (quali cucine per piccoli studi, negozi, uffici, aziende agricole o altro tipo di aziende artigianali, nonché per l'utilizzo da parte di ospiti in pensioni, piccoli alberghi e simili configurazioni residenziali) e comunque non è previsto per l'uso professionale.

⚠ Pericolo di scarica elettrica!

Nel collegamento e nell'uso dell'apparecchio rispettare i dati della targhetta di identificazione.

Usare solo se il cavo di alimentazione e l'apparecchio non presentano danni.

Non permettere l'uso dell'apparecchio ai bambini o a soggetti con ridotte capacità fisiche o psichiche o comunque non dotati di sufficiente esperienza e conoscenza, a meno che non siano sorvegliati o non abbiano ricevuto istruzioni sull'uso dell'apparecchio da una persona che sia responsabile della loro sicurezza.

Tenere i bambini lontani dall'apparecchio.

Sorvegliare i bambini, per evitare che giochino con l'apparecchio.

Estrarre la spina dopo ogni utilizzo o in caso di guasto.

Al fine di evitare rischi, le riparazioni sull'apparecchio, come ad es. la sostituzione di un cavo danneggiato, sono consentite solo al nostro servizio clienti.

Il cavo

- non deve essere messo a contatto con parti calde
 - non deve essere posto su parti affilate
 - non deve essere utilizzato come maniglia.
- Non appoggiare l'apparecchio sopra o vicino a superfici calde, ad esempio su piastre termiche.
- Non coprire mai la superficie di appoggio per il bricco.

Controllare sempre l'apparecchio durante il funzionamento!

Parti ed elementi di comando

- 1 Serbatoio dell'acqua con indicatore di livello (estraibile)
- 2 Coperchio del serbatoio dell'acqua (estraibile)
- 3 Portafiltro (girevole)
- 4 Supporto filtro (adatto al lavaggio in lavastoviglie)
- 5 Blocco antigocciolamento
- 6 **TKA863.** Caraffa in vetro con coperchio (adatto al lavaggio in lavastoviglie)
- TKA865.** Caraffa termica con coperchio
- 7 Interruttore **Ⓢ** On/Off
- 8 **📄** Quantità minima acqua
- 9 Tasto **start**
- 10 Tasto di decalcificazione con indicatore **calc**
- 11 Scomparto avvolgicavo
- 12 Display ora
- 13 Tasto di programmazione **h**
- 14 Tasto di programmazione **min**
- 15 Tasto **prog**
- 16 Indicatore (spegnimento automatico) **auto off**

Solo per TKA863.

- 17 Piastra di riscaldamento

Solo per TKA865.

- 18 Sblocco (sull'impugnatura della caraffa)

Istruzioni generali

- **Riempire il serbatoio dell'acqua 1 solo con acqua fredda e pulita.** Non versare mai latte o bevande pronte, quali tè o caffè. Queste bevande danneggiano l'apparecchio.
- Non riempire mai il serbatoio 1 con acqua oltre il contrassegno "8 ☹" (TKA865.) oppure "☹" (TKA863.).
- Utilizzare il caffè con grado di macinatura media (circa 6 g per tazza).
- Non si dovrebbe mai scendere sotto la quantità minima di 3 tazze, in quanto il caffè in questo caso non ha la temperatura e l'intensità desiderata (1 tazza = circa 125 ml).
- Durante il processo di infusione non estrarre la caraffa 6, in quanto in questo caso il supporto del filtro 4 può traboccare.
- La caraffa 6 deve essere inserita nell'apparecchio solo con il coperchio chiuso.
- Non si possono usare altri tipi di caraffe o contenitore, in quanto con essi lo speciale dispositivo antigocciolamento non permetterebbe il passaggio del caffè.
- L'eventuale formazione di acqua di condensa sul supporto del filtro 4 non indica un malfunzionamento dell'apparecchio. Si tratta di un normale effetto tecnico.

Al primo impiego

- Togliere le etichette e le pellicole che ricoprono l'apparecchio.
- Estrarre il cavo di alimentazione dallo scomparto avvolgicavo 11 fino alla lunghezza necessaria e collegarlo.
- Premere l'interruttore 7  On/Off. Il display lampeggia.
- Premere il tasto 13 h per le ore e il tasto 14 min per i minuti e impostare l'ora attuale.

Informazione: è possibile modificare l'ora. Per farlo, premere contemporaneamente i tasti 13 h e 14 min e quindi impostare l'ora.

- Per pulire il serbatoio dell'acqua riempire il serbatoio con 6 tazze di acqua e inserirlo nell'apparecchio. Premere il tasto 9 start. Il processo di pulizia viene avviato.
- Ripetere per una volta il processo di lavaggio.

Informazione: può succedere che venga emesso un innocuo odore di nuovo. In questo caso versare una soluzione diluita di aceto (5 tazze di acqua e una tazza di aceto) e avviare il processo di pulizia. Quindi sciacquare per due volte con 6 tazze di acqua.

- Pulire a fondo la caraffa.

Preparazione del caffè

- Togliere il serbatoio dell'acqua 1, riempirlo con acqua e reinserirlo.
- Aprire il portafiltro 3 e bloccarlo.
- Inserire un filtro 1x4 nel supporto filtro 4 e versare la quantità di caffè desiderata.
- Richiudere il portafiltro 3 e bloccarlo.
- Appoggiare la caraffa 6 con il coperchio chiuso sotto il portafiltro 3.
- Ora premere il tasto 9 start. Il processo di lavaggio viene avviato.
- Allo stesso tempo viene avviata la funzione **auto off**, e l'indicatore si accende.

Solo per TKA863.

L'apparecchio è programmato per una disattivazione automaticamente **auto off** (risparmio energetico), che attiva la modalità di risparmio dopo 2 ore.

Solo per TKA865.

L'apparecchio è programmato per una disattivazione automatica **auto off** (risparmio energetico), che attiva il modo di risparmio energetico al termine del processo di infusione.

Suggerimento: il caffè resta caldo anche più a lungo se si risciacqua la caraffa termica con acqua calda prima della preparazione del caffè.

Importante! al termine dell'infusione, attendere un po' fino a quando tutto il caffè è sceso nella caraffa attraverso il filtro.

Prima di utilizzare nuovamente l'apparecchio, attendere 5 minuti.

Funzione Timer

La caffettiera è dotata di una funzione Timer.

Questa funzione permette di impostare l'attivazione automatica dell'infusione. Il timer funziona solo quando l'apparecchio è acceso o si trova in modalità di risparmio.

- Deve inoltre essere impostata l'ora attuale.
- Durante la programmazione tenere premuto il tasto **15 prog (figura a)**.
- Ora con i tasti **13 h** e **14 min** impostare l'ora in cui si desidera attivare l'infusione. (**Figura b** e **c**).
- Attivare quindi il tasto **15 prog** per memorizzare; sul display **12** si accende un piccolo orologio, che indica che la funzione Timer è attiva.
- Riempire come al solito l'apparecchio con acqua e caffè, posizionare il bricco **6** sotto il portafiltro **3**.
- L'infusione si avvia automaticamente all'ora impostata e il piccolo orologio si spegne.

Informazione: per verificare qual è il tempo impostato sul Timer, tenere premuto il tasto **15 prog** per la consultazione.

Attivazione e disattivazione della funzione Timer

Tenere premuto brevemente il tasto **15 prog**. Se il piccolo orologio è illuminato, la funzione Timer è attiva; quando l'orologio si spegne la funzione Timer non è attiva.

Informazione: se l'apparecchio viene spento con il tasto **7** oppure in caso di interruzione dell'alimentazione (spina staccata, caduta di tensione), le impostazioni dell'ora e del timer restano memorizzate per circa 4 giorni. In caso di interruzioni più lunghe è necessario inserire nuovamente l'ora.

Suggerimento: se l'apparecchio resta inutilizzato a lungo, si consiglia di spegnerlo con il tasto **7**.

Quantità minima acqua

Questa caffettiera riconosce il livello minimo di acqua presente nel serbatoio (circa meno di 4 tazze).

In presenza di una scarsa quantità di acqua  si accende e l'apparecchio prolunga automaticamente il tempo di infusione. In questo modo si garantisce che il caffè mantenga un aroma ideale.

Solo per TKA865.

Caraffa termica

Per aprire il coperchio della caraffa termica, utilizzare l'interruttore **18**.

- Aprire il coperchio (figura **d**)
- Chiudere il coperchio (figura **e**)
- Togliere il coperchio (figura **f**)

Consigli sulla preparazione del caffè

Conservare il caffè macinato in un luogo fresco. È anche possibile congelarlo. Chiudere sempre ermeticamente le confezioni di caffè già aperte, affinché non perdano il loro aroma.

La tostatura dei chicchi influisce sul gusto e sull'aroma.

Tostatura scura = aromatica
Tostatura chiara = acida

Pulire

Non immergere mai l'apparecchio in acqua né lavarlo in lavastoviglie!

Non utilizzare dispositivi a vapore.

Prima di pulire staccare la spina.

- Dopo ogni utilizzo pulire tutte le parti che sono in contatto con il caffè.
- Pulire l'esterno solo con un panno umido, non utilizzare detergenti aggressivi o abrasivi.
- Pulire il serbatoio dell'acqua **1** sotto l'acqua corrente. Non utilizzare spazzole dure.

Solo per TKA863.

- La caraffa in vetro **6** con il coperchio può essere lavata in lavastoviglie.

Solo per TKA865.

- Risciacquare la caraffa termica **6** con coperchio e pulirla esternamente con un panno umido. Non lavarla in lavastoviglie.

Decalcificare

L'apparecchio è dotato di un indicatore automatico di decalcificazione. Quando **calc** si accende, l'apparecchio deve essere decalcificato.

Una regolare decalcificazione

- prolunga la durata dell'apparecchio,
- garantisce un funzionamento perfetto,
- evita un'eccessiva produzione di vapore,
- riduce il tempo di infusione,
- risparmia energia.

Decalcificare l'apparecchio con un normale decalcificante in commercio.

- Inserire la caraffa **6** nell'apparecchio con il coperchio chiuso.
- Dosare il decalcificante secondo le istruzioni del produttore e riempire il serbatoio **1**.

Attenzione: non riempire con più di **6 tazze** di liquido.

- Tenere premuto il tasto di decalcificazione **10 calc** per almeno 2 secondi; il processo di decalcificazione si avvia.
- Il programma si interrompe più volte per alcuni minuti per lasciare agire il decalcificante. Il processo di decalcificazione dura circa 30 minuti.
- Al termine della decalcificazione, eseguire due cicli di cottura con acqua pulita, senza caffè. Non riempire con più di **6 tazze** di acqua.
- Pulire a fondo tutte le parti mobili e la caraffa.

Risoluzione di piccole anomalie

L'infusione dura troppo a lungo oppure l'apparecchio si spegne prima del termine del processo di infusione.

→ Forte presenza di incrostazioni.

- Decalcificare l'apparecchio secondo le istruzioni. Per avviare il programma di decalcificazione tenere premuto il tasto **10 calc** per almeno 2 secondi.

Suggerimento: in presenza di acqua con forte tasso di calcare, decalcificare l'apparecchio con una frequenza maggiore rispetto a quella dell'indicatore **calc**.

Il dispositivo antigocciolamento **5** perde.

→ Il dispositivo antigocciolamento **5** è sporco.

- Lavare il dispositivo antigocciolamento **5** (nel supporto filtro **4**) sotto l'acqua corrente e azionarlo più volte con il dito.

Smaltimento

Questo apparecchio è contrassegnato conformemente alla Direttiva europea 2002/96/CE Rifiuti di apparecchiature elettriche ed elettroniche (waste electrical and electronic equipment – WEEE). La direttiva stabilisce il quadro generale per un ritiro e recupero valido in tutta l'UE. Informarsi presso il rivenditore specializzato sulle attuali disposizioni per la rottamazione.

Garanzia

Per questo apparecchio sono valide le condizioni di garanzia pubblicate dal nostro rappresentante nel paese di vendita. Il rivenditore, presso il quale è stato acquistato l'apparecchio, è sempre ben disposto a fornire a richiesta informazioni a proposito. Per l'esercizio del diritto di garanzia è comunque necessario presentare il documento di acquisto.

Con riserva di modifica.

Lees de handleiding zorgvuldig door, neem ze in acht en bewaar ze!

In deze gebruiksaanwijzing worden twee modellen beschreven:

- **TKA863**
Model met glazen kan
- **TKA865**
Model met thermoskan

Veiligheidsinstructies

Dit apparaat is bedoeld voor huishoudelijk gebruik of voor vergelijkbare, niet-commerciële toepassingen. Hiertoe behoort bijv. het gebruik in koffieruimten voor het personeel van winkels, kantoren, landbouw- en andere industriële bedrijven, alsmede het gebruik door gasten van pensions, kleine hotels en soortgelijke accommodaties.

⚠ **Gevaar van elektrische schok!**

Het apparaat uitsluitend aansluiten en gebruiken volgens de gegevens op het typeplaatje. Gebruik het apparaat uitsluitend indien het aansluitsnoer en het apparaat geen beschadigingen vertonen.

Personen (ook kinderen) met fysieke, zintuiglijke of geestelijke beperkingen of met een gebrek aan ervaring en kennis mogen het apparaat niet gebruiken, tenzij ze daarbij onder toezicht staan of worden begeleid door een persoon die voor hun veiligheid verantwoordelijk is.

Houd het apparaat buiten het bereik van kinderen. Let erop dat kinderen niet met het apparaat spelen.

Na elk gebruik en in geval van storingen de stekker uit het stopcontact trekken.

Reparaties aan het apparaat, bijv. een beschadigde stroomkabel vervangen, mogen uitsluitend worden uitgevoerd door onze klantenservice, om gevaarlijke situaties te voorkomen.

De stroomkabel niet

- met hete onderdelen in aanraking laten komen,
- over scherpe randen trekken,
- als draaggreep gebruiken.

Plaats het apparaat niet in de buurt van hete oppervlakken, zoals een kookplaat. Leg niets over de warmhoudplaat.

Laat het koffiezetapparaat niet onbeheerd achter als dit aan staat!

Onderdelen en bedieningsorganen

- 1 Waterreservoir met waterniveau-aanduiding (afneembaar)
- 2 Deksel waterreservoir (afneembaar)
- 3 Zwenkfilter
- 4 Filterhouder (vaatwasbestendig)
- 5 Druppelstop
- 6 **TKA863** Glazen kan met deksel (vaatwasbestendig)
- TKA865** Thermoskan met deksel
- 7 ⓘ AAN/UIT-schakelaar
- 8 ⓘ Aanduiding weinig water
- 9 Knop **start**
- 10 Ontkalkingsknop met aanduiding **calc**
- 11 Netsnoeropbergplaats
- 12 Klok
- 13 Programmeringsknop **h**
- 14 Programmeringsknop **min**
- 15 Knop **prog**
- 16 Display (automatische uitschakeling) **auto off**

Alleen **TKA863**

- 17 Warmhoudplaat

Alleen **TKA865**

- 18 Ontgrendeling (op handgreep glazen kan)

Algemeen

- Vul het waterreservoir **1** uitsluitend met schoon, koud water. Voeg nooit melk of dranken als thee of koffie toe, want daardoor raakt het apparaat beschadigd.
- Vul het waterreservoir **1** nooit verder dan de aanduiding “8 ☞” (TKA865) of “10 ☞” (TKA863).
- Gebruik middelfijn gemalen koffie (ca. 6 g per kopje).
- Zet minstens 3 kopjes koffie, anders heeft de koffie niet de gewenste sterkte en temperatuur (1 kopje = ca. 125 ml).
- Neem de kan **6** niet weg als het apparaat nog bezig is met koffiezetten, want dan kan de filterhouder **4** overlopen.
- Zorg dat het deksel van de kan dicht is wanneer u de kan **6** op het koffiezetapparaat zet.
- Gebruik geen andere kannen, want de speciale druppelstop voorkomt dan dat er koffie in de opening stroomt.
- Het is normaal als er wat water op de filterhouder **4** ligt; dit betekent niet dat het koffiezetapparaat defect is.

Voordat u het koffiezetapparaat in gebruik neemt

- Verwijder alle stickers en folie.
- Trek het netsnoer ver genoeg uit de opbergplaats **11** en steek de stekker in het stopcontact.
- Druk op de **ⓘ** AAN/UIT-schakelaar **7**; het display gaat knipperen.
- Stel de tijd in door op knop **13 h** te drukken voor de uren en op knop **14 min** voor de minuten.

Opmerking: U kunt de tijd altijd wijzigen. Druk knop **13 h** en **14 min** tegelijk in en stel de juiste tijd in.

- Spoel het apparaat schoon door het waterreservoir te vullen met **6 kopjes** water en terug te zetten. Druk op de

startknop 9; het reinigingsprogramma begint.

- Herhaal het proces.

Opmerking: Misschien ruikt het apparaat “nieuw”; dit is normaal. Giet in dit geval een verdunde azijnoplossing (1 kopje azijn op 5 kopjes water) in het apparaat en start het reinigingsprogramma. Spoel vervolgens tweemaal met **6 kopjes** water.

- Maak de kan goed schoon.

Koffiezetten

- Neem het waterreservoir **1** van het apparaat, vul het met water en zet het terug.
- Klap het zwenkfilter **3** naar buiten en laat het vastklikken.
- Breng een papieren filter (maat 1x4) aan in de filterhouder **4** en vul dit met de gewenste hoeveelheid koffie.
- Klap het zwenkfilter **3** terug totdat het vastklikt.
- Plaats de kan **6** met gesloten deksel onder het zwenkfilter **3**.
- Druk op knop **9 start** om het koffiezetten te starten.
- Tegelijkertijd wordt de automatische uitschakelfunctie **auto off** geactiveerd; het display wordt verlicht.

Alleen TKA863

Het apparaat heeft een automatische uitschakelfunctie **auto off** (voor energiebesparing), waarmee het apparaat na ongeveer 2 uur in de energiebesparingsstand wordt gezet.

Alleen TKA865

Het apparaat heeft een automatische uitschakelfunctie **auto off** (voor energiebesparing), waarmee het apparaat na het koffiezetten in de energiebesparingsstand wordt gezet.

Tip: Als u de thermoskan vóór gebruik met heet water omspoelt, blijft de koffie nog langer heet.

Belangrijk: Wacht nadat het koffiezetten is voltooid totdat alle koffie door het filter in de kan is gelopen.

Laat het apparaat vijf minuten afkoelen voordat u opnieuw een kan koffie zet.

Timer

Dit koffiezetapparaat heeft een timer. Hiermee kunt u het apparaat automatisch laten beginnen met koffiezetten. De timer werkt alleen als het apparaat aanstaat of in de energiebesparingsstand staat.

- De klok moet de juiste tijd aanwijzen.
- Houd knop **15 prog** ingedrukt terwijl u de timer programmeert (**fig. a**).
- Stel met knop **13 h** het uur in en met knop **14 min** de minuut waarop het apparaat met koffiezetten moet beginnen. (**Fig. b** en **c**).
- Laat knop **15 prog** los om de aanvangstijd op te slaan. Op het display **12** geeft een klokje aan dat de timer is ingeschakeld.
- Vul het apparaat zoals gebruikelijk met water en koffie en zet de kan **6** onder het zwenkfilter **3**.
- Het koffiezetten begint automatisch op de ingestelde tijd; het klokje verdwijnt.

Opmerking: Als u wilt zien welke tijd geprogrammeerd is, houdt u knop **15 prog** ingedrukt.

De timer in-/uitschakelen

Druk op knop **15 prog**. Als het klokje gaat branden, staat de timer aan. Als het klokje uitgaat, staat de timer uit.

Opmerking: Als u het koffiezetapparaat uitschakelt met knop **7** of als de stroom wordt onderbroken (stekker uit het stopcontact, stroomstoring), blijven de klok- en timerinstellingen nog ongeveer vier dagen bewaard. Als de stroomonderbreking langer duurt, moet u de klok opnieuw instellen.

Tip: Als u het apparaat langere tijd niet gebruikt, schakel het dan uit met knop **7**.

Aanduiding weinig water

Het koffiezetapparaat registreert als er te weinig water in het reservoir zit (minder dan ca. 4 kopjes).

Als het waterniveau laag is, gaat  branden en verlengt het apparaat automatisch de koffiezettijd. Op die manier behoudt de koffie de ideale smaak.

Alleen TKA865

Thermoskan

Het deksel van de thermoskan kan worden geopend met schuifknop **18**.

- Deksel openen (**fig. d**)
- Deksel sluiten (**fig. e**)
- Deksel verwijderen (**fig. f**)

Tips voor koffiezetten

Bewaar gemalen koffie op een koele plaats; u kunt deze ook invriezen.

Sluit een pak koffie na openen weer goed af om het aroma te behouden.

De smaak en het aroma van koffie worden bepaald door de manier waarop de bonen zijn gebrand.

Donkerder = meer smaak

Lichter = licht zurig

Reinigen

Dompel het apparaat niet onder in water en plaats het niet in de vaatwasser!

Gebruik geen stoom om het apparaat te reinigen.

Neem de stekker uit het stopcontact voordat u het apparaat schoonmaakt.

- Maak alle delen die met koffie in aanraking zijn geweest na elk gebruik schoon.
- Maak de buitenkant van het koffiezetapparaat schoon met een vochtige doek; gebruik geen sterke of schurende schoonmaakmiddelen.
- Reinig het waterreservoir **1** in stromend water; gebruik geen harde borstel.

Alleen TKA863

- De glazen kan **6** en het deksel kunnen in de vaatwasser.

Alleen TKA865

- Spoel de thermoskan **6** en het deksel en veeg de buitenkant schoon met een vochtige doek. Niet in de vaatwasser plaatsen.

Ontkalken

Dit apparaat heeft een automatische ontkalkingsmelder. Als **calc** gaat branden, moet het apparaat ontkalkt worden.

Door regelmatig te ontkalken

- gaat het apparaat langer mee
- blijft het goed werken
- krijgt u geen overmatige stoomvorming
- verloopt het koffiezetten sneller
- bespaart u energie

Ontkalk het apparaat met een ontkalkingsmiddel.

- Zorg dat het deksel van de kan dicht is wanneer u de kan **6** op het koffiezetapparaat zet.
- Maak de ontkalkingsoplossing klaar volgens de aanwijzingen van de fabrikant en giet dit in het waterreservoir **1**.

Waarschuwing: Vul het met niet meer dan **6 kopjes**.

- Houd de ontkalkingsknop **10 calc** minstens 2 seconden ingedrukt. Het ontkalken begint.
- Het programma onderbreekt het proces enkele keren voor een aantal minuten om het ontkalkingsmiddel in de kalkafzetting te laten doordringen. Het ontkalkingsproces duurt in totaal ongeveer 30 minuten.
- Wanneer het ontkalken is voltooid, laat u het apparaat tweemaal met schoon water - zonder koffie - doorlopen. Vul het reservoir met niet meer dan **6 kopjes** water.
- Spoel alle afneembare onderdelen en de kan zorgvuldig schoon.

Problemen oplossen

Het koffiezetten duurt aanmerkelijk langer of het apparaat schakelt zichzelf uit voordat het koffiezetten is voltooid.

→ Het apparaat moet worden ontkalkt.

- Ontkalk het apparaat volgens de aanwijzingen. U start het ontkalkingsprogramma door knop **10 calc** minstens twee seconden ingedrukt te houden.

Tip: Als het water in uw regio erg hard is, ontkalk het apparaat dan vaker dan wordt aangegeven door de **calc**-aanduiding.

De druppelstop **5** lekt.

→ Deze moet worden gereinigd.

- Reinig de druppelstop **5** (in filterhouder **4**) onder stromend water terwijl u deze enkele keren met uw vinger bedient.

Afval

Dit apparaat is gemarkeerd volgens de Europese richtlijn betreffende afgedankte elektrische en elektronische apparatuur (AEEA) 2002/96/EG. Deze richtlijn bepaalt het kader voor de terugname en verwerking van afgedankte apparatuur, dat over heel Europa wordt toegepast.

Raadpleeg uw gespecialiseerde handelaar voor de geldende voorschriften inzake afvalverwijdering.

Garantie

Voor dit apparaat gelden de garantievoorwaarden die worden uitgegeven door de vertegenwoordiging van ons bedrijf in het land van aankoop. De leverancier, bij wie u het apparaat heeft gekocht, geeft u hierover graag meer informatie. Om aanspraak te maken op de garantie heeft u altijd uw aankoopbewijs nodig.

Wijzigingen voorbehouden.

Læs og opbevar betjeningsvejledningen omhyggeligt og følg anvisningerne i den!

I denne brugervejledning beskrives to modeller:

- **TKA863.**
Model med glaskande
- **TKA865.**
Model med termokande

Sikkerhedshenvisninger

Dette apparat er udformet til brug i husholdningen og til husholdningslignende, ukommercielle formål.

Under husholdningslignende formål forstås bl.a. anvendelsen i køkkener for ansatte i butikker, kontorer, landbrugsbedrifter og andre kommercielle virksomheder, eller gæsters brug af espresso-fuldautomaten i pensioner, små hoteller og lignende.

⚠ Fare for elektrisk stød!

Apparatet er udstyret med et EU-Schukostik (sikkerhedsstik). For at sikre korrekt jordforbindelse i stikkontakter i Danmark skal apparatet tilsluttes med en egnet stikadapter. Denne adapter (tilladt til maks. 13 ampere) kan bestilles via kundeservice (reservedel nr. 616581).

Maskinen tilsluttes og benyttes iht. oplysningerne på typeskiltet. Må kun benyttes, hvis maskinen eller ledningerne ikke er beskadiget.

Personer (også børn) med nedsatte fysiske sanssevner, nedsat åndsevne eller personer, der mangler erfaring og viden, må ikke benytte maskinen, medmindre dette sker under opsyn eller de har fået en grundig instruktion af en person, der har ansvaret for deres sikkerhed.

Børn må ikke komme i nærheden af maskinen og skal holdes under opsyn for at forhindre, at de benytter maskinen til leg. Stikket skal trækkes ud efter hver anvendelse eller i tilfælde af fejl.

For at undgå farer må reparationer på apparatet, f.eks. udskiftning af en

beskadiget elledning, kun udføres af vores kundeservice.



- Elledningen må ikke
- komme i kontakt med varme dele
- trækkes over skarpe kanter
- benyttes som bæregreb.

Kaffemaskinen må ikke placeres på eller i nærheden af varme overflader, f.eks. en kogeplade.

Tildæk aldrig varmepladen.

Lad kaffemaskinen aldrig være uden opsyn mens den er i brug!

Dele og betjeningslementer

- 1 Vandbeholder med niveauidikator (aftageligt)
- 2 Låg til vandbeholder (aftageligt)
- 3 Filterhus (drejeligt)
- 4 Filterholder (kan kommes i opvaskemaskinen)
- 5 Drypstop
- 6 **TKA863.** Glaskande med låg (kan kommes i opvaskemaskinen)
- TKA865.** Termokande med låg
- 7  ON/OFF-knap
- 8  Indikator for lav vandstand
- 9 **start** -knap
- 10 Afkalkningsknap med indikator **calc**
- 11 Kabeloprulning
- 12 Ur
- 13 Programmeringsknap **h**
- 14 Programmeringsknap **min**
- 15 **prog** -knap
- 16 Display (automatisk slukning) **auto off**

Kun TKA863.

17 Varmeplade

Kun TKA865.

18 Glideknap til åbning af låg (på kandens håndtag)

Generelle oplysninger

- **Fyld vandbeholderen 1 udelukkende med rent, koldt vand.** Fyld den aldrig med mælk eller drikkevarer såsom te eller kaffe, da dette vil beskadige kaffemaskinen.
- Kom aldrig mere vand i vandbeholderen 1 end til markeringen "8 ☞" (TKA865.) eller "10 ☞" (TKA863.).
- Brug kaffe, som er mellemformalet (ca. 6 g pr. kop).
- Bryg ikke mindre end minimumsmængden på tre kopper, da kaffen ellers ikke vil have den ønskede styrke og temperatur (1 kop = ca. 125 ml).
- Fjern aldrig kanden 6 mens maskinen brygger kaffe, da det kan medføre at kaffefilteret 4 flyder over.
- Sørg for at kandens låg er lukket, når du placerer kanden 6 på kaffemaskinen.
- Brug ikke andre kander, da den særlige drypbeskyttelse vil hindre kaffen i at flyde ned i beholderen.
- En mindre vandansamling i filterholderen 4 er normalt; det betyder ikke, at kaffemaskinen er defekt.

Inden første ibrugtagning

- Fjern alle mærkater og film.
- Træk tilstrækkelig strømledning ud af kabeloprulningen 11 og tilslut det lysnettet.
- Tryk på **Ⓞ** ON/OFF-knappen 7; displayet blinker.
- Indstil det aktuelle klokkeslæt ved at trykke på knappen **13 h** for timer og på knappen **14 min** for minutter.

Bemærk: Du kan ændre klokkeslættet. Tryk på knapperne **13 h** og **14 min** samtidigt, og indstil det korrekte klokkeslæt.

- Til rengøring: Fyld vandbeholderen med **6 kopper** vand og skift det. Tryk på knap **9 start**; rengøringsproceduren startes.
- Gentag rengøringsproceduren.

Bemærk: Du lægger måske mærke til en lugt af "ny maskine"; dette er normalt. Hvis det er tilfældet, så påfyld en fortyndet eddikeopløsning (5 kopper vand og 1 kop eddike) og start rengøringsproceduren. Skyl derefter maskinen to gange med **6 kopper** vand.

- Gør kanden grundigt rent.

Kaffebrygning

- Tag vandbeholderen 1 af, fyld den med vand og sæt den på igen.
- Ryk filterhuset 3 ud og lad det gå i indgreb.
- Sæt en 1x4 papirfilter i filterholderen 4, og kom den ønskede mængde kaffe i.
- Flyt filterhuset 3 tilbage indtil det går i indgreb.
- Placer kanden 6 med lukket låg under filterhuset 3.
- Tryk på knap **9 start** for at starte kaffebrygningen.
- Samtidigt aktiveres **auto off** (automatisk slukning); displayet lyser.

Kun TKA863.

Maskinen er udstyret med en automatisk **auto off** strømbesparende funktion, som sætter maskinen i strømbesparende tilstand efter ca. 2 timer.

Kun TKA865.

Maskinen er udstyret med en automatisk **auto off** strømbesparende funktion, som sætter apparatet i strømbesparende tilstand, når kaffen er brygget.

Tip: Hvis du skyller termokanden med varmt vand inden brug, holder kaffen sig længere varm.

Vigtig: Når kaffebrygningen er afsluttet, så vent et øjeblik indtil al kaffen er løbet gennem filteret og ned i kanden.

Lad maskinen køle af i fem minutter før du brygger en ny kande.

Timerfunktion

Kaffemaskinen er udstyret med en timer. Med timerfunktionen kan du indstille, hvornår maskinen automatisk skal starte kaffebrygningen. Timeren virker kun, hvis maskinen er tændt eller er i strømbesparende tilstand.

- Uret skal være sat til det korrekte, aktuelle klokkeslæt.
- Tryk på knappen **15 prog** og hold den nede, mens du programmerer timeren (**Fig. a**).
- Brug knappen **13 h** for at indstille timer og knappen **14 min** til at indstille minutter for starttidspunktet for kaffebrygningen. (**Fig. b og c**).
- Slip knappen **15 prog** for at gemme starttidspunktet. På displayet **12** vises et lille uret for at indikere, at timerfunktionen er aktiveret.
- Fyld kaffemaskinen med vand og kaffe som du plejer, og placer kanden **6** under filterhuset **3**.
- Kaffebrygningen starter automatisk på det indstillede tidspunkt; det lille ur forsvinder.

Bemærk: Tryk på knappen **15 prog** og hold den nede for at tjekke det programmerede tidspunkt.

Aktivering/deaktivering af timerfunktionen

Tryk på knappen **15 prog**. Hvis det lille ur lyser, er timerfunktionen aktiveret. Hvis det lille ur slukkes, er timerfunktionen deaktiveret.

Bemærk: Hvis du slukker kaffemaskinen med knappen **7** eller strømforsyningen afbrydes (stikket er ikke sat i, strømsvigt), gemmes indstillingerne for uret og timeren i ca. fire dage. Hvis strømafbrydelsen varer længere, skal du indstille klokkeslættet igen.

Tip: Hvis du ikke anvender kaffemaskinen i længere tid, så sluk den med knappen **7**.

Indikator for lav vandstand

Kaffemaskinen detekterer om vandstanden i vandbeholderen er for lav (mindre end ca. 4 kopper).

Hvis vandstanden er lav, lyser  op, og maskinen forlænger automatisk bryggetiden. Dette sikrer, at kaffen bevarer sin ideelle smag.

Kun TKA865.

Skænkekande

Skænkekandens låg kan åbnes med glideknappen **18**.

- Åbn låget (**Fig. d**)
- Luk låget (**Fig. e**)
- Fjern låget (**Fig. f**)

Tips til kaffebrygning

Opbevar formalet kaffe på et køligt sted; du kan også fryse den.

Når en pose kaffe er blevet åbnet, skal posen lukkes tæt for at bevare kaffens aroma.

Den måde kaffebønnerne ristes påvirker deres smag og aroma.

Mørkere ristning = mere smag

Lysere ristning = mere syrlig smag

Rengøring

Nedsænk aldrig kaffemaskinen i vand. Sæt den aldrig i opvaskemaskinen!

Kaffemaskinen må ikke damprens.

Frakobl kaffemaskinen lysnettet inden du gør den rent.

- Gør alle dele, som er kommet i kontakt med kaffe, rent efter hver brug.
- Gør ydersiden af kaffemaskinen rent med en fugtig klud; brug ikke stærke rengøringsmidler eller skuremidler.
- Gør vandbeholderen **1** rent under rindende vand; anvend ikke en stiv børste.

Kun TKA863.

- Glaskanden **6** og dens låg kan kommes i opvaskemaskinen.

Kun TKA865.

- Skyl skænkekanden **6** og låget og tør ydersiden af med en fugtig klud. Kom den ikke i opvaskemaskinen.

Afkalkning

Kaffemaskinen er udstyret med en automatisk afkalkningsindikator. Hvis **calc** lyser, skal kaffemaskinen afkalkes.

Regelmæssig afkalkning

- forlænger kaffemaskinens levetid,
- sikrer problemfri funktion
- forhindrer for meget damp
- fremskynder brygningen
- sparer energi

Afkalk kaffemaskinen med en gængs afkalker.

- Sørg for at kandens låg er lukket, når du placerer kanden **6** på kaffemaskinen.
- Klargør afkalkningsopløsningen i henhold til producentens instruktioner og hæld den i vandbeholderen **1**.

Advarsel: Fyld ikke mere end **6 kopper** på.

- Tryk på knappen descale **10** (afkalkningsknappen) **calc** og hold den nede i mindst 2 sekunder. Afkalkningsprocessen starter.
- Programmet afbryder processen flere gange nogle få minutter, så afkalkeren kan trænge ind i aflejringerne. Hele afkalkningsprocessen tager ca. 30 minutter.
- Når afkalkningsprocessen er udført, skal kaffemaskinen anvendes to gange med rent vand, men uden kaffe. Fyld ikke vandbeholderen med mere end **6 kopper** vand.
- Skyl alle aftagelige dele og kanden grundigt.

Fejlfinding

Maskinen er betydelig længere om at slukke automatisk inden brygningen er udført.

→ Maskinen skal afkalkes.

- Afkalk kaffemaskinen i henhold til instruktionerne. Tryk på knappen **10 calc** og hold den nede i mindst to sekunder for at starte afkalkningsprogrammet.

Tip: Hvis det vand, du bruger, er meget hård, skal du afkalke kaffemaskinen oftere end indikeret af **calc**-indikatoren.

Drypstop **5** drypper.

→ Det skal gøres rent.

- Gør drypstop **5** (i filterholderen **4**) rent under rindende vand mens du betjener det flere gange med din finger.

Bortskaffelse

Maskinen er mærket iht. det europæiske direktiv 2002/96/EC om affald af elektriske og elektroniske produkter (waste electrical and electronic equipment-WEEE). Direktivet fastsætter fælles EU-regler om tilbagetagelse, håndtering og genbrug af elskrot. Du kan få nærmere informationer om aktuelle muligheder for bortskaffelse i faghandlen.

Reklamationsret

På dette apparat yder Bosch 2 års reklamationsret. Købsnota skal altid vedlægges ved indsendelse til reparation, hvis denne ønskes udført indenfor retten til reklamation. Medfølger købsnota ikke, vil reparationen altid blive udført mod beregning.

Indsendelse til reparation

Skulle Deres Bosch apparat gå i stykker, kan det indsendes til vort serviceværksted: BSH Hvidevarer A/S, Telegrafvej 4, 2750 Ballerup, tlf. 44 89 88 10.

Ret til ændringer forbeholdes.

Bruksanvisningen må leses nøye, følges og oppbevares!

Denne håndboken beskriver to modeller:

- **TKA863.**
Kaffetrakter med glasskanne
- **TKA863.**
Kaffetrakter med termoskanne

Sikkerhetsanvisninger

Dette apparatet er beregnet for bruk i hjemmet eller andre ikke-kommersielle husholdnings-liknende miljøer.

⚠ Fare for elektrisk støt!

Kaffemaskinen må kun kobles til og brukes i samsvar med informasjonen på typeskiltet for maskinen.

Den må ikke benyttes dersom nettkabelen eller maskinen er skadet på noen som helst måte.

Personer (også barn) med reduserte sanssevner eller mentale ferdigheter eller som ikke har den erfaringen og kunnskapen som kreves, skal ikke ta apparatet i bruk. Unntak gjelder bare hvis de har tilsyn eller har blitt forklart hvordan apparatet skal håndteres av en person som er ansvarlig for sikkerheten deres.

Hold barn borte fra maskinen. Barn må være under tilsyn for å unngå at de leker med maskinen.

Etter bruk og ved eventuelle feil skal støpselet tas ut av stikkontakten.

For å unngå farlige situasjoner må apparatet ikke repareres av andre enn produsentens kundeservice. Dette gjelder f.eks. ved utskifting av en skadet strømkabel.

Ledningen må aldri



- komme i kontakt med varme deler
- trekkes over skarpe kanter
- benyttes som bærehåndtak.

Ikke plasser enheten på eller i nærheten av varme overflater som f.eks. stekeplater eller -topper.

Varmeplaten må aldri dekkes til.

Du må alltid holde kaffetrakteren under oppsikt når du bruker den!

Deler og betjeningsknapper

- 1 Vannbeholder med indikator for vannmengde (kan fjernes)
- 2 Lokk på vannbeholder (kan fjernes)
- 3 Filterhus (kan svinges ut)
- 4 Filterbeholder (kan vaskes i oppvaskmaskin)
- 5 Dryppstopp
- 6 **TKA863.** Glasskanne med lokk (kan vaskes i oppvaskmaskin)
- TKA865.** Termoskanne med lokk
- 7  PÅ/AV-knapp
- 8  Indikator for lavt vannnivå
- 9 **start**-knapp
- 10 Avkalkingsknapp med indikator **calc**
- 11 Oppbevaring av strømkabel
- 12 Klokke
- 13 Programmeringsknapp **h**
- 14 Programmeringsknapp **min**
- 15 **prog** -knapp
- 16 Skjerm (automatisk av) **auto off**

kun TKA863.

17 Varmeplate

kun TKA865.

18 Åpne-knapp (på håndtaket)

Generell informasjon

- **Fyll vanntanken 1 kun med rent, kaldt vann.** Fyll aldri melk, te, kaffe eller lignende i vannbeholderen, det vil ødelegge kaffetrakteren.
- Fyll aldri vannbeholderen 1 over merket "8 ☞" (TKA865.) eller "10 ☞" (TKA863.).
- Bruk middels finmalt kaffe (ca. 6 gram pr. kopp).
- Kok alltid minst 3 kopper kaffe. Et mindre mål kaffe enn dette vil resultere i kaffe som blir svakere og med lavere temperatur (1 kopp er lik ca 125 ml).
- Kaffekannen 6 må aldri fjernes mens du koker kaffe, da dette kan føre til at filterholderen 4 renner over.
- Kontroller at lokket på kaffekannen er lukket når du plasser kannen 6 i kaffetrakteren.
- Ikke bruk andre typer kanner, den spesialkonstruerte dryppstoppen vil da aktiveres slik at kaffen ikke renner ned i kannen.
- Det kan samle seg litt vann på filterholderen 4, dette er normalt og betyr ikke at det er noe galt med kaffetrakteren.

Før førstegangs bruk

- Fjern eventuelle klistermerker eller plastfolie.
- Dra ut ønsket lengde med strømkabel fra oppbevaringsrommet 11 og sett i kontakten.
- Trykk på Ⓞ AV/PÅ-bryteren 7, dermed blinker skjermen.
- Still inn klokkeslettet ved å trykke på knappen 13 h for timer, og knappen 14 min for minutter.

Merk: Du kan endre klokkeslettet. Trykk på knappene 13 h og 14 min samtidig og still inn korrekt klokkeslett.

- Når du skal rengjøre fyller du vannbeholderen med 6 kopper vann og setter den tilbake på plass. Trykk på knappen 9 start for å starte rengjøringsprogrammet.
- Gjenta rengjøringsprosessen.

Merk: Det er mulig at det lukter litt „ny maskin“, dette er normalt. Dersom dette er tilfelle kan du fylle vannbeholderen med en svak eddikopløsning (1 kopp eddik og 5 kopper vann) og så starte rengjøringsprosessen. Deretter skyller du trakteren to ganger med 6 kopper vann.

- Kaffekannen bør vaskes grundig.

Koke kaffe

- Ta ut vannbeholderen 1, fyll den med vann og sett den tilbake på plass.
- Sving ut filterhuset 3 til det klikker i åpen stilling.
- Sett i et 1x4 papirfilter i filterholderen 4 og fyll på ønsket mengde kaffe.
- Sving filterhuset 3 tilbake til det klikker på plass.
- Plasser kannen 6 med lukket lokk under filterhuset 3.
- Trykk på knappen 9 start for å starte traktningen.
- Dette vil også aktivere funksjonen **auto off** (automatisk av) og skjermbelysningen.

kun TKA863.

Kaffetrakteren har funksjonen **auto off** (automatisk av) (energisparefunksjon), som setter kaffetrakteren i energisparemodus etter ca 2 timer.

kun TKA865.

Kaffetrakteren har funksjonen **auto off** (automatisk av), som setter kaffetrakteren i energisparemodus når kaffen er ferdig traktet.

Tips: Hvis du skyller termoskannen med varmt vann før du bruker kaffetrakteren vil kaffen holde seg varm enda lenger.

Viktig: Når trakteprosessen er ferdig må du vente litt slik at all kaffen får tid til å renne ut av filteret og ned i kannen.

La kaffetrakteren kjøle seg ned i 5 minutter før du trakter en ny kjele med kaffe.

Tidsur (timer)

Kaffetrakteren er utstyrt med et tidsur (timer).

Det gjør at du kan stille inn et klokkeslett for når kaffetrakteren automatisk skal starte trakteprosessen. Tidsuret vil kun fungere dersom kaffetrakteren er slått på eller befinner seg i energisparemodus.

- Den interne klokken må være korrekt innstilt (vise riktig klokkeslett).
- Trykk og hold nede knappen **15 prog** når du vil programmere tidsuret (**Fig. a**).
- Bruk knappen **13 h** for å angi time og knappen **14 min** for å angi minuttinnstillingen for når du vil at trakteprosessen skal starte. (**Fig. b og c**).
- Slipp knappen **15 prog** opp igjen for å lagre den angitte starttiden. Skjermen **12** viser et lite klokkesymbol for å indikere at tidsuret er aktivert.
- Fyll beholderen med vann, sett i filter og fyll på kaffe på vanlig måte og sett kannen **6** på plass under filterhuset **3**.
- Trakteprosessen starter automatisk på det klokkeslettet du har innstilt, samtidig forsvinner klokkesymbolet fra skjermen.

Merk: Hvis du vil kontrollere det innstilte klokkeslettet, må du trykke og holde nede knappen **15 prog**.

Slå tidsuret (timer-funksjonen) på/av

Trykk på knappen **15 prog**. Dersom klokkesymbolet på skjermen lyser, betyr det at tidsuret er aktivert. Dersom klokkesymbolet på skjermen ikke lyser, betyr det at tidsuret er av.

Merk: Hvis du slår av kaffetrakteren med knappen **7** eller dersom strømmen kuttes (kontakten tas ut eller sikringen går), vil klokkeslett og eventuell tidsurinnstilling bli lagret i ca 4 dager. Dersom kaffetrakteren står lenger uten strøm, må klokken stilles inn på nytt.

Tips: Dersom kaffetrakteren ikke skal brukes i en lengre periode, bør du slå den av med knappen **7**.

Indikator for lavt vannnivå

Kaffetrakteren merker automatisk dersom vannivået i vannbeholder er lavt (mindre enn ca 4 kopper).

Hvis vannivået er lavt, lyser  og traktetiden vil automatisk bli forlenget. Dette sikrer optimal traktning av kaffen.

kun TKA865.

Termoskanne

Lokket på termoskannen kan åpnes med hendelen **18**.

- Åpne lokket (**Fig. d**)
- Lukke lokket (**Fig. e**)
- Fjerne lokket (**Fig. f**)

Råd angående traktning av kaffe

Malt kaffe bør lagres på et kjølig sted, den kan også oppbevares i fryseren.

Når en kaffepose er blitt åpnet må du passe på å lukke den godt igjen etter hver bruk for å bevare aromaen.

Måten kaffebønnene brennes på har betydning for kaffens smak og aroma.

Mørkere brenning = mer smak

Lysere brenning = mer syrlig smak

Rengjøring

Du må aldri senke enheten ned i vann eller vaske den i oppvaskmaskin!

Du må aldri damprense enheten.

Ta ut kontakten før du rengjør enheten.

- Alle deler som kommer i kontakt med kaffen bør rengjøres etter hver gangs bruk.
- Kaffetrakteren kan rengjøres utvendig med en fuktig klut, ikke bruk sterke eller etsende vaskemidler.
- Rengjør vannbeholderen **1** i springen, ikke bruk en stiv børste for å vaske den.

kun TKA863.

- Glasskannen **6** og lokket kan vaskes i vaskemaskin.

kun TKA865.

- Skyll termoskannen **6** og lokket og rengjør utsiden med en fuktig klut. Den skal ikke vaskes i oppvaskmaskin.

Avkalking

Denne enheten er utstyrt med en automatisk avkalkingsindikator. Hvis **calc** (avkalking) lyser, betyr det at kaffetrakteren bør avkalkes.

Hyppig avkalking

- gjør at enheten varer lenger
- at den fungerer som den skal
- forhindrer unødige mengder damp
- gjør trakteprosessen raskere
- sparer energi

Bruk et vanlig avkalkingsprodukt som du får kjøpt i butikken for å avkalke kaffetrakteren.

- Kontroller at lokket på kaffekannen er lukket når du plasser kannen **6** i kaffetrakteren.
- Følg produsentens anvisninger angående avkalkingsløsningen og hell den i vannbeholderen **1**.

Advarsel: Ikke fyll på mer enn **6 kopper**.

- Trykk og hold nede knappen for avkalking **10 calc** i minst 2 sekunder. Avkalkingsprosessen starter.
- Avkalkingsprogrammet avbryter prosessen flere ganger i noen minutter for at avkalkingsløsningen skal kunne fjerne alle kalkbelegg. Hele avkalkingsprosessen tar ca 30 minutter.
- Når avkalkingsprosessen er ferdig bør du kjøre trakteprosessen to ganger med rent vann, uten kaffe. Ikke fyll på mer enn **6 kopper** med vann.
- Rengjør grundig alle deler som kan tas ut, samt kannen.

Løsninger på vanlige feil

Kaffetrakteren bruker merkbart lengre tid eller slår seg av før trakteprosessen er ferdig.

→ Dette betyr at kaffetrakteren må avkalkes.

- Gjennomfør avkalkingsprosessen i følge veiledningen. For å starte avkalkingsprosessen trykker du og holder knappen **10 calc** (avkalking) nede i minst 2 sekunder.

Tips: Hvis du bor i et område med svært hardt vann bør du avkalke kaffetrakteren oftere enn det **calc** (avkalking) indikatoren tilsier.

Dryppstoppen **5** lekker.

→ Den må rengjøres.

- Rengjør dryppstoppen **5** (i filterholderen **4**) under springen mens du manuelt åpner og lukker den flere ganger.

Avfallshåndtering

Dette apparatet er merket i samsvar med de europeiske retningslinene 2002/96/EG angående brukte elektriske og elektroniske apparater (waste electrical and electronic equipment-WEEE). Retningslinjene fastsetter rammene i hele EU for retur og avfallshåndtering av gammelt utstyr. Faghandelen kan gi opplysninger om aktuelle avfallsmottak.

Garanti

For dette apparatet gjelder de garantibetingelser som er oppgitt av vår representant i de respektive land. Detaljer om disse garantibetingelsene får du ved å henvende deg til elektrohandelen der du har kjøpt apparatet. Ved krav i forbindelse med garantiytelser, er det nødvendig å legge fram kvittering for kjøpet av apparatet.

Det tas forbehold om endringer.

Läs noggrant igenom bruksanvisningen, följ den och spara den!

I den här handboken beskrivs två modeller:

- **TKA863.** Modell med glaskanna
- **TKA865.** Modell med termoskanna

Säkerhetsanvisningar

Den här maskinen är avsedd att användas i hushåll, inte för kommersiell användning. Hushållsliknande användning omfattar t.ex. användning i personalkök i affärer, på kontor, jordbruksrörelser eller andra kommersiella verksamheter, samt att nyttjas av gäster på pensionat, små hotell och liknande boendeinrättningar.

Risk för elektrisk stöt!

Anslut och använd endast maskinen enligt uppgifterna på typskylten.

Använd inte maskinen om kabeln eller/och maskinen är skadad.

Personer (även barn) med nedsatt fysisk eller psykisk förmåga, eller med bristande erfarenhet eller kunskap får inte hantera apparaten om de inte är under uppsikt eller har fått instruktioner om hur apparaten används av en person som ansvarar för deras säkerhet.

Håll barn borta från maskinen. Ha barn under uppsikt för att förhindra att de leker med maskinen.

Dra ut kontakten ur vägguttaget om det inträffar något fel med apparaten.

För att undvika risker får reparationer på apparaten, t.ex. byte av en skadad sladd, endast utföras av vår kundtjänst.

Kabeln får inte

- beröras av varma föremål
- dras över vassa kanter
- användas som handtag.

Ställ inte kaffebyggaren på eller i närheten av spisen eller andra varma ytor. Täck aldrig över värmeplattan.

Lämna aldrig kaffebyggaren obevakad när den används!

Delar och reglage

- 1 Vattenbehållare med nivåmarkeringar (löstagbar)
- 2 Lock till vattenbehållare (löstagbart)
- 3 Filtertrattbehållare (svängbar)
- 4 Filtertratt (tål maskindisk)
- 5 Droppskydd
- 6 **TKA863.** Glaskanna med lock (tål maskindisk)
- TKA865.** Termoskanna med lock (tål inte maskindisk)
- 7  PÅ/AV-knapp
- 8  Indikator för låg vattennivå
- 9 **start**-knapp
- 10 Avkalkningsknapp med indikator **calc**
- 11 Sladdförvaringsutrymme
- 12 Klocka
- 13 Programknapp **h** (timmar)
- 14 Programknapp **min** (minuter)
- 15 **prog**-knapp (programeringsknapp)
- 16 Indikator för automatisk avstängning **auto off**

Endast TKA863.

- 17 Värmeplatta

Endast TKA865.

- 18 Strömbrytare (på handtaget)

Allmän information

- Fyll vattenbehållaren **1** med rent, kallt vatten. Tillsätt aldrig mjölk, kaffe, te eller andra drycker, eftersom det kan skada bryggaren.
- Fyll aldrig vattenbehållaren **1** över markeringen "8 ☞" (TKA865.) eller "10 ☞" (TKA863.).
- Använd malet kaffe (cirka 6 g per kopp).
- Brygg inte mindre än tre koppar, eftersom kaffet då inte uppnår önskad styrka och temperatur (1 kopp = cirka 125 ml).
- Ta aldrig bort kannan **6** under pågående bryggning, eftersom filtertratten **4** då kan svämma över.
- Kontrollera att kannans lock är stängt innan du ställer kannan **6** i kaffebryggaren.
- Använd bara den avsedda kannan, annars kan det specialkonstruerade droppskyddet hindra kaffet från att rinna ner i behållaren.
- Det är normalt att en del vatten samlas i filterhållaren **4**. Det betyder inte att det är något fel på kaffebryggaren.

Före den första användningen

- Ta bort eventuella dekaler eller film.
- Dra ut så mycket sladd som behövs ur sladdförvaringsutrymmet **11** och sätt i kontakten.
- Tryck på **⓪** PÅ/AV-knappen **7**. Displayen blinkar.
- Ställ klockan genom att trycka på **13 h**-knappen för timmar och **14 min**-knappen för minuter.

Observera: Du kan ställa om klockan. Tryck på **13 h**-knappen och **14 min**-knappen samtidigt och ställ in klockslaget.

- Rengör kaffebryggaren genom att fylla vattenbehållaren med **6 koppar** vatten och sätta tillbaka den. Tryck sedan på **startknappen 9**, så startar genomsköljningen.
- Upprepa rengöringsproceduren.

Observera: Kaffebryggaren kan ha en doft av "ny maskin", vilket är helt normalt.

I sådana fall kan du köra igenom bryggaren med en ättikslösning (1 kopp ättika + 5 koppar vatten) och sedan köra genomsköljningsprogrammet. Skölj sedan igenom den med 6 koppar vatten två gånger i rad.

- Rengör kannan noggrant innan användning.

Brygga kaffe

- Ta loss vattenbehållaren **1**, fyll på vatten och sätt tillbaka den.
- Fäll ut filtertrathållaren **3** tills den hamnar i rätt läge.
- Sätt ett 1x4-kaffefilter i filtertratten **4** och tillsätt önskad mängd kaffe.
- Fäll tillbaka filtertrathållaren **3** tills den hamnar i rätt läge.
- Placera kannan **6** med locket stängt under filtertrathållaren **3**.
- Tryck sedan på **start**-knappen **9**, så påbörjas bryggningen.
- Samtidigt aktiveras funktionen **auto off** (automatisk avstängning) och indikatorn tänds.

Endast TKA863.

Bryggaren har en energisparfunktion för **auto off** (automatisk avstängning), som sätter bryggaren i energisparläge efter cirka 2 timmar.

Endast TKA865.

Bryggaren har en energisparfunktion för **auto off**, som sätter den i energisparläge när bryggningen är klar.

Tips: Om du sköljer termoskannan med varmt vatten innan du använder den håller sig kaffet varmt ännu längre.

Viktigt: När bryggningen är klar väntar du en stund tills kaffet har runnit igenom filtret och ner i kannan.

Låt maskinen svalna i fem minuter innan du brygger en ny kanna.

Timerfunktion

Den här kaffebyggaren har en timer. Med den kan du ställa in ett klockslag när maskinen automatiskt ska starta bryggningen. Timern fungerar bara när byggaren är påslagen eller i strömsparkläge.

- Klockan måste vara inställd på rätt tid.
- Håll ner **15 prog**-knappen (programknappen) medan du programmerar timern (**Fig. a**).
- Ställ in när du vill att bryggningen ska börja med **13 h**-knappen för timmar och **14 min**-knappen för minuter. (**Bild b** och **c**).
- Släpp **15 prog**-knappen (programknappen) så sparas starttiden. Displayen **12** visar en liten klocka som talar om att timerfunktionen är aktiverad.
- Fyll byggaren med vatten och kaffe som vanligt och ställ kannan **6** under filtertratt-hållaren **3**.
- Bryggningen startar automatiskt på den inställda tidpunkten, och den lilla klockan försvinner.

Observera: Om du vill se vilken tid som programmerats in håller du **15 prog**-knappen (programknappen) nertryckt.

Sätta på och stänga av timerfunktionen

Tryck på **15 prog**-knappen (programknappen). När den lilla klockan tänds är timerfunktionen på. När den lilla klockan släcks är timerfunktionen av.

Observera: Om du stänger av kaffebyggaren med PÅ/AV-knappen **7** eller om strömförsörjningen bryts (strömavbrott, kontakten dras ur), sparas inställningarna för klockan och timern i cirka fyra dagar. Om strömavbrottet varar längre måste du ställa om klockan.

Tips: Om du inte använder byggaren under en längre tid bör du stänga av den med PÅ/AV-knappen **7**.

Indikator för låg vattennivå

Kaffebyggaren känner av om nivån i vattenbehållaren är låg (mindre än cirka 4 koppar).

Om vattennivån är låg tänds indikatorn  och byggaren ökar automatiskt bryggningstiden. Det gör att kaffet behåller sin arom trots den låga vattennivån.

Endast TKA865.

Termoskanna

Termoskannan kan öppnas med spärren **18**.

- Öppna locket (bild **d**)
- Stäng locket (bild **e**)
- Ta av locket (bild **f**)

Bryggningstips

Förvara kaffepaketet svalt eller lägg det i frysen.

Öppnade kaffepaket bör återförslutas noga för att bevara aromen.

Kaffebönornas rostning påverkar kaffets smak och styrka.

Mörkrost = starkare smak

Ljus- eller mellanrost = syrligare smak

Rengöring

Du får aldrig sänka ner enheten i vatten eller placera den i diskmaskinen!

Du får inte ångrengöra enheten.

Koppla alltid ur byggaren innan du rengör den.

– Efter varje användning bör du rengöra alla delar som kommer i kontakt med kaffet.

- Rengör kaffebyggarens utsida med en fuktig trasa. Använd inga starka eller slipande rengöringsmedel.
- Rengör vattenbehållaren **1** under rinnande vatten. Använd inte en hård borste.

Endast TKA863.

- Glaskannan **6** och det tillhörande locket tål maskindisk.

Endast TKA865.

- Skölj ur termoskannan **6** och locket och torka av utsidan med en fuktig trasa. Ställ inte in kannan i diskmaskinen.

Avkalkning

Den här kaffebyggaren har en automatisk avkalkningsindikator. När **calc** lyser behöver bryggaren avkalkas.

Regelbunden avkalkning

- gör att bryggaren håller längre
- gör att bryggaren fungerar som den ska
- förhindrar överflödigt kondens
- gör att bryggningen går snabbare
- sparar energi

Avkalka bryggaren med något av de avkalkningsmedel som finns i handeln.

- Kontrollera att kannans lock är stängt innan du ställer kannan **6** i kaffebyggaren.
- Blanda till avkalkningslösningen enligt tillverkarens anvisningar och håll den i vattenbehållaren **1**.

Varning: Fyll bara upp till **6 koppar**.

- Håll avkalkningsknappen **10 calc** intryckt i minst 2 sekunder. Avkalkningen startar.
- Under avkalkningen avbryts programmet då och då i några minuter för att avkalkningsmedlet ska få tid att lösa upp avlagringarna. Hela avkalkningsprogrammet tar ungefär 30 minuter.
- När avkalkningen är klar kör du igenom bryggaren två gånger med rent vatten (utan kaffe). Fyll inte behållaren med mer än **6 koppar** vatten.
- Skölj kannan och alla löstagbara delar noga.

Felsökning

Bryggningen tar avsevärt längre tid eller stänger av sig själv innan den är klar.

→ Bryggaren behöver avkalkas.

- Avkalka bryggaren enligt anvisningarna. Starta avkalkningsprogrammet genom att hålla **10 calc**-knappen nertryckt i minst två sekunder.

Tips: Om vattnet är mycket hårt bör du avkalka bryggaren oftare än vad **calc**-indikatorn anger.

Droppskyddet **5** läcker.

→ Det behöver rengöras.

- Rengör droppskyddet **5** (i filtertratten, **4**) under rinnande vatten medan du trycker in det med fingret några gånger.

Avfallshantering

Den här apparaten är märkt enligt europeiskt direktiv 2002/96/EG om avfall som utgörs av eller innehåller elektriska och elektroniska produkter (waste electrical and electronic equipment – WEEE). I direktivet finns anvisningar för återtagning och återvinning av förbrukade apparater inom EG.

Kontakta din fackhandel om du vill ha ytterligare information.

Konsumentbestämmelser

I Sverige gäller av EHL antagna konsumentbestämmelser. Den fullständiga texten finns hos din handlare. Spar kvittot.

Rätt till ändringar förbehålls.

Lue nämä käyttöohjeet huolellisesti, noudata niitä ja säilytä ne myöhempiä tarvetta varten!

Käyttöohje koskee kahta keitinmallia:

- **TKA863.**
Malli, jossa on lasikannu
- **TKA865.**
Malli, jossa on termoskannu

Turvallisuusohjeet

Laitte on tarkoitettu käytettäväksi kotitalouksissa tai vastaavissa olosuhteissa. Vastaavilla olosuhteilla tarkoitetaan esim. käyttöä työntekijöiden keittiötiloissa kaupoissa, toimistoissa, maataloilla ja muilla elinkeinoelämän alueilla, kuten pienten hotellien, motellien ja muiden asuintilojen asiakkaiden käytössä.

⚠ Sähköiskun vaara!

Liitä laite ja käytä sitä ainoastaan tyyppikilpeen tehtyjen merkintöjen mukaisesti. Laitetta saa käyttää ainoastaan, mikäli itse laite ja sen liitäntäjohto ovat moitteettomassa kunnossa. Laitetta ei saa antaa sellaisten henkilöiden (myöskään lasten) käyttöön, joiden fyysiset, aistinvaraiset tai henkiset kyvyt eivät riitä laitteen turvalliseen käyttöön tai joilta puuttuu riittävä kokemus ja riittävät tiedot, paitsi siinä tapauksessa, että he käyttävät tätä laitetta valvonnan alaisina tai mikäli heidän TURVALLISUUDESTAAN vastuussa oleva henkilö on opettanut heille laitteen käytön. Pidä lapset etäällä laitteesta. Varmista, että lapset eivät leiki tällä laitteella. Aina käytön jälkeen tai vian ilmestyessä on pistoke vedettävä irti seinästä. Vaaran välttämiseksi laitteen korjaukset, kuten esim. vioittuneen johdon vaihto, on aina suoritettava asiakaspalvelussamme.

Huomaa, että

- virtajohto ei saa koskea kuumiin esineisiin
 - virtajohtoa ei saa vetää terävien reunojen yli
 - virtajohtoa ei saa käyttää kantokahvana.
- Älä aseta laitetta kuumalle alustalle tai sellaisen läheisyyteen, kuten keittotasolle. Älä koskaan peitä keittimen lämpölevyä.

Pidä keitintä silmällä aina käytön aikana!

Laitteen osat

- 1** Vesisäiliö täyttöasteen näytöllä (irrotettava)
- 2** Vesisäiliön kansi (irrotettava)
- 3** Suodatinkotelo (kääntyvä)
- 4** Suodatinteline (irrotettava, konepesun kestävä)
- 5** Tippalukko
- 6 TKA863.** Kannellinen lasikannu (konepesun kestävä)
- TKA865.** Kannellinen termoskannu
- 7** Ⓛ PÄÄLLE/POIS PÄÄLTÄ -painike
- 8** 📄 Vesimäärän tunnistin
- 9** start-painike (käynnistys)
- 10** Kalkinpoistopainike merkkivalolla **calc**
- 11** Virtajohdon säilytyslokero
- 12** Kello
- 13** Aikapainike **h**
- 14** Aikapainike **min**
- 15** prog-painike (ajastin)
- 16** Näyttö (automaattinen poiskytkentä) **auto off**

Ainoastaan mallissa TKA863.

17 Keittimen lämpölevy

Ainoastaan mallissa TKA865.

18 Lukitus (kannun kahvassa)

Yleistä

- **Täytä vesisäiliö 1 ainoastaan puhtaalla, kylmällä vedellä.** Älä koskaan lisää laitteeseen maitoa tai muita juomia, kuten teetä tai kahvia, sillä ne vahingoittavat laitetta.
- Älä koskaan täytä vesisäiliötä 1 yli merkin "8 ☞" (TKA865.) tai "10 ☞" (TKA863.).
- Käytä normaalijauhantaista kahvia (noin 6 g / kuppi).
- Älä keitä kahvia kolmen kupin minimimäärää vähemmän, muuten kahvista ei tule tarpeeksi vahvaa ja kuumaa (yksi kuppi = noin 125 ml).
- Älä koskaan siirrä kannua 6 paikoiltaan kesken kahvinkeiton, sillä kahvi voi valua suodatintelineen 4 yli.
- Varmista, että kannun kansi on suljettuna, kun asetat kannun 6 kahvinkeittimeen.
- Älä käytä muita kannuja, sillä tippalukko estää kahvia valumasta astiaan.
- Pienen vesimäärän kertyminen suodantintelineeseen 4 on normaalia, se ei tarkoita, että kahvinkeittimessä olisi vikaa.

Ennen ensimmäistä käyttöä

- Poista mahdolliset tarrat ja kelmut.
- Vedä johtoa tarvittavan määrän verran ulos säilytyslokerosta 11 ja kytke johto pistorasiaan.
- Paina ① PÄÄLLE/POIS PÄÄLTÄ -painiketta 7. Näyttö välähtää.
- Valitse kellonaika painamalla painiketta 13 h tunneille ja painiketta 14 min minuuteille.

Huomaa: Voit muuttaa ajan. Paina yhtä aikaa painikkeita 13 h ja 14 min ja aseta oikea aika.

- Puhdista keitin täyttämällä vesisäiliö 6 **kupillisella** vettä ja aseta se paikoilleen. Käynnistä puhdistustoiminto painamalla nappia 9 start.
- Toista puhdistusprosessi.

Huomaa: Saatat huomata laitteen tuoksu- van "uudelta", se on normaalia. Lisää tällöin laimennettua etikkaliuosta (5 kuppia vettä 1 kuppiin etikkaa) ja käynnistä puhdistus- toiminto. Huuhtelee lopuksi kaksi kertaa 6 **kupillisella** vettä.

- Puhdista kannu kokonaan.

Kahvin keittäminen

- Irrota vesisäiliö 1, täytä se vedellä ja aseta se paikoilleen.
- Käännä suodatinkotelo 3, kunnes se lukkiutuu.
- Aseta 1x4 paperisuodatin suodatintelineeseen 4 ja lisää siihen haluamasi määrä kahvia.
- Käännä suodatinkotelo 3 takaisin, kunnes se lukkiutuu.
- Aseta kannu 6 kansi suljettuna suodatinkotelon 3 alle.
- Paina 9 start-painiketta (käynnistys) aloittaaksesi kahvinkeiton.
- Samalla auto off -toiminto (automaattinen poiskytkentä) aktivoituu ja näytölle syttyy valo.

Ainoastaan mallissa TKA863.

Laitteessa on automaattinen auto off -toiminto (virransäästö), joka kytkee laitteen energiansäästötilaan noin kahden tunnin kuluttua.

Ainoastaan mallissa TKA865.

Laitteessa on automaattinen auto off -toiminto (virransäästö), joka kytkee sen energiansäästötilaan kahvin keittämisen jälkeen.

Vinkki: Jos huuhtelet termoskannun kuumalla vedellä ennen käyttöä, kahvi säilyy kuumana entistä kauemmin.

Tärkeää: Kun kahvi on valmista, odota hetki, että kahvi on valunut suodatintimen läpi kannuun. Muista nostaa kannu pois keittimestä kun kahvi on valmista. Jos kannu jätetään keittimeen jää kannun päällä oleva aukko, jonka kautta kahvi valuu kannuun, auki ja kahvijähtyy nopeammin.

Anna laitteen jäähtyä viisi minuuttia ennen uuden pannullisen keittämistä.

Ajastintoiminto

Kahvinkeitimessä on ajastin.

Voit asettaa siihen ajan, jolloin laite alkaa automaattisesti keittää kahvia. Ajastin toimii ainoastaan laitteen ollessa päällä tai energiansäästötilassa.

- Kellon täytyy olla asetettuna oikeaan aikaan.
- Pidä **15 prog**-painiketta (ajastin) painettuna ajastaessasi keitintä (**kuva. a**).
- Käytä painiketta **13 h** asettaaksesi tunnin ja painiketta **14 min** asettaaksesi minuutin, jolloin haluat keittämisen alkavan. (**kuva. b ja c**).
- Vapauta **15 prog**-painike (ajastin) tallentaaksesi aloitusajan. Näytöllä **12** on pieni kello, joka ilmoittaa ajastustoiminnon olevan käytössä.
- Täytä laite vedellä ja kahvilla kuten tavallisesti, ja laita kannu **6** suodatinkotelon alle **3**.
- Kahvinkeitto alkaa automaattisesti ajastettuna ajankohtana ja pieni kellonkuva poistuu näytöstä.

Huomaa: Voit tarkistaa ajastetun ajan painamalla **15 prog**-painiketta (ajastin) ja pitämällä sitä painettuna.

Ajastintoiminnon kytkeminen päälle/pois päältä

Paina **15 prog**-painiketta (ajastin). Jos pieni kellonkuva tulee näkyviin, ajastintoiminto on päällä. Jos pieni kellonkuva sammuu, ajastintoiminto on pois päältä.

Huomaa: Jos kytket kahvinkeitimen pois päältä painikkeella **7** tai virransyöttö keskeytyy (johto ei ole kytkettynä, sähkökatko), kello ja ajastintoiminto tallennetaan noin neljäksi päiväksi. Jos virta on pois päältä pidemmän ajan, kello täytyy asettaa uudelleen.

Vinkki: Jos et käytä laitetta pitkään aikaan, kytke se pois päältä painikkeella **7**.

Vähäisen vesimäärän tunnistin

Kahvinkeitin havaitsee, mikäli vesisäiliössä on liian vähän vettä (alle 4 kupillista).

Jos vesimäärä on vähäinen,  syttyy palaamaan ja laite pidentää automaattisesti keittoaikaa. Näin kahvin maku pysyy hyvänä.

Ainoastaan mallissa TKA865.

Termoskannu

Termoskannun kansi avataan liukupainikkeella **18**.

- Avaa kansi (kuva d)
- Sulje kansi (kuva e)
- Irrota kansi (kuva f)

Kahvinkeittovinkejä

Säilytä jauhettu kahvi viileässä paikassa, voit myös pakastaa sen.

Sulje avattu kahvipaketti tiukasti kahvin aromin säilyttämiseksi.

Kahvipapujen paahtotapa vaikuttaa niiden makuun ja aromiin.

Tumma paahto = maukkaampi

Vaalea paahto = hapokkaampi

Puhdistus

Älä koskaan upota sähkölaitetta veteen tai laita sitä astianpesukoneeseen!

Älä käytä höyrypuhdistinta.

Irrota virtajohto pistorasiasta ennen laitteen puhdistamista.

- Puhdista jokaisen käyttökerran jälkeen kaikki kahvin kanssa kosketuksissa olleet osat.

- Pyyhi keittimen runko kostealla rätillä, älä käytä voimakkaita tai hankaavia puhdistusaineita.
- Puhdista vesisäiliö **1** juoksevalla vedellä, älä käytä kovaa harjaa.

Ainoastaan mallissa TKA863.

- Lasikannu **6** ja sen kansi ovat astianpesukoneen kestäviä.

Ainoastaan mallissa TKA865.

- Huuhtelee termoskannu **6** ja sen kansi ja pyyhi kannu kostealla rätillä. Älä laita sitä astianpesukoneeseen.

Kalkinpoisto

Laitteessa on automaattinen kalkinpoistonäyttö. Jos **calc** syttyy palamaan, laitteessa täytyy suorittaa kalkinpoisto.

Säännöllinen kalkinpoisto

- auttaa laitetta toimimaan pidempään,
- varmistaa laitteen kunnollisen toiminnan,
- estää liiallisen höyryn muodostumisen,
- nopeuttaa keittoprosessia
- ja säästää energiaa.

Suorita kalkinpoisto kalkinpoistoaineella.

- Varmista, että kannun kansi on suljettuna, kun asetat kannun **6** kahvinkeittimeen.
- Valmistelee kalkinpuhdistusaine valmistajan ohjeiden mukaisesti ja kaada se vesisäiliöön **1**.

Varoitus: Täytä säiliöön enintään **6 kuppia** vettä.

- Paina ja pidä kalkinpoistopainiketta **10, calc** painettuna vähintään kaksi sekuntia. Kalkinpoisto alkaa.
- Ohjelma keskeyttää prosessin useasti muutamaksi minuutiksi antaakseen kalkinpoistoaineen vaikuttaa laitteen osissa. Koko kalkinpoistoprosessi kestää noin 30 minuuttia.
- Kun kalkinpoisto on valmis, keitä laitteella kahdesti pelkkää vettä, ilman kahvia. Lisää säiliöön enintään **6 kuppia** vettä.
- Huuhtelee kannu ja kaikki irrotettavat osat huolellisesti.

Vianetsintä

Kahvin valmistaminen on pitkittynyt tai laite kytkeytyy pois päältä ennen kuin kahvi on valmista.

→ Laite tarvitsee kalkinpoiston.

- Suorita ohjeiden mukainen kalkinpoisto. Aloita kalkinpoisto-ohjelma painamalla **10 calc**-painiketta (kalkinpoisto) vähintään kaksi sekuntia.

Vinkki: Jos vesi on erityisen kovaa, suorita kalkinpoisto useammin kuin mitä **calc**-näyttö (kalkinpoisto) kehottaa.

Tippalukko **5** vuotaa.

→ Se täytyy puhdistaa.

- Puhdista tippalukko **5** (suodatintelineessä **4**) käsin juoksevalla vedellä painelemalla sitä sormella useita kertoja.

Jätehuolto

Laite on merkitty valtioneuvoston sähkö- ja elektroniikkalaiteromusta annetun asetuksen (852/2004) ja EU:n sähkö- ja elektroniikkalaiteromusta annetun direktiivin (2002/96/EY) edellyttämällä tavalla. Direktiivi säättää EU-laajuisesta käytettyjen laitteiden palautusta ja hyödyntämistä. Tietoja oikeasta jätetuollosta saa myyjältä tai kunnalliselta jätehuoltoajalta.

Takuu

Tälle laitteelle ovat voimassa maahantuojan myöntämät takuuehdot. Täydelliset takuuehdot saat myyntiliikkeeltä, josta olet ostanut laitteen. Takuutapauksessa on näytettävä ostokuitti.

Oikeus muutoksiin pidetään.

¡Por favor, lea atentamente las Instrucciones de uso y después guárdelas a mano para futuras consultas!

Estas instrucciones de manejo describen dos modelos:

- **TKA863.**
Variante con jarra de cristal
- **TKA865.**
Variante con jarra térmica

Indicaciones de seguridad

Esta máquina ha sido diseñada para uso doméstico o para su uso en entornos no industriales equiparables a los domésticos, como p.ej. cocinas utilizadas por empleados de tiendas, oficinas, entornos rurales y otros entornos análogos, así como la utilización por huéspedes de pensiones, pequeños hoteles y alojamientos similares.

Peligro de descargas eléctricas!

Conecte y opere la máquina únicamente siguiendo las indicaciones de la placa de características.

Utilícela sólo si el cable de alimentación y la máquina se encuentran en perfecto estado. No permitir el uso del aparato a personas (incluidos niños) con capacidades intelectuales o sensoriales disminuidas o con insuficiente experiencia y conocimientos, a no ser que sean vigilados o hayan sido instruidos en el manejo del aparato por la persona responsable de su seguridad. Mantenga la máquina fuera del alcance de los niños. Asegúrese de que no juegan con ella.

Desenchufar la clavija después de cada uso o en caso de fallo.

Las reparaciones en el aparato, como por ejemplo, el cambio de un cable dañado, deben ser realizadas sólo por nuestro servicio técnico para evitar peligros.

El cable de alimentación no debe



- ponerse en contacto con piezas calientes
- pasarse sobre bordes afilados
- usarse para el transporte.

No coloque la máquina sobre o cerca de superficies calientes, como p. ej. placas eléctricas.

No tape nunca la superficie donde se coloca la jarra.

Vigile la cafetera en todo momento mientras esté en funcionamiento.

Piezas y elementos de manejo

- 1 Recipiente para agua con indicador de nivel de agua (desmontable)
- 2 Tapa del recipiente (desmontable)
- 3 Carcasa de filtro (giratoria)
- 4 Soporte para el filtro (se puede meter en el lavavajillas)
- 5 Válvula antigoteo
- 6 **TKA863.** Jarra de cristal con tapa (se puede meter en el lavavajillas)
- TKA865.** Jarra térmica con tapa
- 7 Interruptor  On/off
- 8  Cantidad mínima de agua
- 9 Tecla **start** (inicio)
- 10 Tecla de descalcificación con indicador luminoso **calc**
- 11 Compartimento para guardar el cable
- 12 Display hora
- 13 Tecla programable **h**
- 14 Tecla programable **min**
- 15 Tecla **prog**
- 16 Indicador luminoso (desconexión automática) **auto off**

Sólo TKA863.

- 17 Placa calefactora

Sólo TKA865.

- 18 Desbloqueo (en el asa de la jarra)

Instrucciones generales

- **Llene el recipiente para agua 1 sólo con agua limpia y fría.** No lo llene en ningún caso de leche o bebidas preparadas como té o café, ya que la máquina resultará dañada.
- No llene nunca de agua el recipiente **1** por encima de la marca “8 ☞” (TKA865.) o “10 ☞” (TKA863.).
- Utilice café con un grado de molido medio (aprox. 6 g por taza).
- Si se prepara una cantidad de tazas inferior a la cantidad mínima de 3 tazas, el café no tendrá la temperatura ni la intensidad deseadas (1 taza = aprox. 125 ml).
- Mientras se prepara el café la jarra **6** no debe retirarse de la base, ya que el soporte para el filtro **4** puede desbordarse.
- Coloque la jarra **6** en la máquina sólo con la tapa cerrada.
- No se deben utilizar otras jarras, ya que en ese caso la protección especial antigoteo impediría la salida del café.
- La formación de agua de condensación en el soporte para el filtro **4** se debe a razones técnicas, y no significa que la máquina esté estropeada.

Preparación del aparato antes de usarlo por primera vez

- Retire las pegatinas y las láminas existentes.
- Extraiga del compartimento **11** la cantidad de cable necesaria y conéctelo a la red eléctrica.
- Pulse el interruptor **7**  On/off. El display parpadea.
- Pulse la tecla **13 h** para las horas y la tecla **14 min** para los minutos y ajuste la hora actual.

Información: la hora se puede cambiar. Pulse para ello simultáneamente las teclas **13 h** y **14 min** y ajuste la hora a continuación.

- Para limpiar la máquina, llene el recipiente para agua con **6 tazas** de agua. Pulse la tecla **9 start** (inicio); el proceso de limpieza se inicia.
- Repita otra vez el proceso de limpieza.

Información: es posible que aparezca un olor a nuevo que no reviste peligro alguno. En ese caso llene una solución de vinagre diluido (5 tazas de agua por una taza de vinagre) e inicie el proceso de limpieza. A continuación limpie la máquina dos veces con **6 tazas** de agua cada vez.

- Limpie a fondo la jarra.

Preparar café

- Retire el recipiente para agua **1**, llénelo de agua y vuelva a colocarlo.
- Gire la carcasa de filtro **3** hasta que haga tope.
- Coloque una bolsa de filtro 1x4 en el soporte para filtro **4** y llénela con la cantidad de café deseada.
- Vuelva a girar la carcasa de filtro **3** hasta que encaje.
- Coloque la jarra **6** debajo de la carcasa de filtro **3** con la tapa cerrada.
- Pulse ahora la tecla **9 start** (inicio). Se inicia la preparación del café.
- La función **auto off** se activa y al mismo tiempo se enciende el indicador.

Sólo TKA863.

La máquina está programada con una desconexión automática **auto off** (ahorro de energía) que hace que la máquina pase al modo de ahorro tras 2 horas aproximadamente.

Sólo TKA865.

La máquina está programada con una desconexión automática **auto off** (ahorro de energía) que hace que la máquina pase al modo de ahorro una vez preparado el café.

Sugerencia: el café se mantiene caliente durante más tiempo si la jarra térmica se enjuaga con agua caliente antes de utilizarla.

Importante: una vez finalizada la preparación del café, espere un poco hasta que todo el café haya pasado a la jarra a través del filtro.

Deje enfriar la cafetera 5 minutos antes de volver a utilizarla.

Función de temporizador

Esta cafetera dispone de una función de temporizador, con la que puede ajustar en qué momento la máquina iniciará automáticamente la preparación de café. El temporizador sólo funciona cuando la máquina está encendida o en el modo de ahorro.

- Debe estar ajustada la hora actual.
- Mantenga pulsada la tecla **15 prog** mientras realiza la programación (**figura a**).
- Ajuste ahora con las teclas **13 h** y **14 min** la hora a la que comenzará a prepararse el café. (**Figuras b y c**).
- Suelte ahora la tecla **15 prog** para guardar el ajuste. En el display **12** se enciende un pequeño reloj que indica que la función de temporizador está activada.
- Llene la máquina de agua y café en la forma habitual y coloque la jarra **6** debajo de la carcasa de filtro **3**.
- El café comienza a prepararse automáticamente a la hora ajustada y el pequeño reloj se apaga.

Información: para verificar la hora del temporizador preajustada mantenga pulsada la tecla **15 prog** para leer el ajuste.

Activar y desactivar la función de temporizador

Pulse brevemente la tecla **15 prog**. Si el pequeño reloj se enciende, la función de temporizador está activada. Si se apaga, la función de temporizador está desactivada.

Información: si se desactiva la función con la tecla **7** o si se interrumpe la alimentación eléctrica (si se desenchufa la máquina o se produce un corte de corriente) el ajuste de la hora y del temporizador se guardarán durante aprox. 4 días. Si la interrupción se prolonga durante más tiempo, la hora deberá introducirse de nuevo.

Sugerencia: si no va a utilizar la máquina durante un periodo de tiempo prolongado, desconéctela con la tecla **7**.

Cantidad mínima de agua

Esta cafetera reconoce la cantidad mínima de agua en el recipiente para agua (menos de aprox. 4 tazas).

Si la cantidad de agua es menor, el símbolo  se ilumina y la máquina prolonga automáticamente el tiempo de preparación, con lo que se garantiza que el café mantenga el gusto ideal.

Sólo TKA865.

Jarra térmica

La tapa de la jarra térmica puede abrirse con el conmutador deslizante **18**.

- Abrir la tapa (**figura d**)
- Cerrar la tapa (**figura e**)
- Retirar la tapa (**figura f**)

Recomendaciones para preparar café

Mantenga el café molido en un sitio fresco; también se puede congelar.

Cierre siempre bien los paquetes de café empezados para que se conserve bien el aroma.

El tueste de los granos de café influye en el sabor y en el aroma.

Tueste oscuro = aroma

Tueste más claro = acidez

Limpieza

No sumerja nunca el aparato en el agua ni lo meta en el lavavajillas y no utilice limpiadores a vapor.

Desenchufe la máquina de la red antes de empezar a limpiarla.

- Cada vez que la utilice, limpie todas las piezas que hayan estado en contacto con el café.
- Limpie la carcasa por fuera sólo con un paño húmedo, no utilice productos de limpieza corrosivos ni abrasivos.
- Limpie el recipiente para agua **1** con agua debajo del grifo y no utilice cepillos duros.

Sólo TKA863.

- La jarra de cristal **6** con tapa puede meterse en el lavavajillas.

Sólo TKA865.

- Enjuague la jarra térmica **6** con tapa y limpie el exterior con un paño húmedo. No la meta en el lavavajillas.

Descalcificación

La máquina dispone de una indicación automática de descalcificación. Si se enciende **calc**, la máquina se debe descalcificar.

Una descalcificación regular

- prolonga la vida útil del aparato;
- garantiza un funcionamiento correcto;
- impide una formación excesiva de vapor;
- reduce el tiempo de preparación;
- ahorra energía.

La máquina debe descalcificarse con un producto de venta en establecimientos comerciales.

- Coloque la jarra **6** en la máquina con la tapa cerrada.
- Dosifique el descalcificador siguiendo las indicaciones del fabricante y llene con él el recipiente para agua **1**.
Atención: no ponga más de **6 tazas** de líquido.
- Mantenga pulsada la tecla de descalcificación **10 calc** durante al menos 2 segundos. El proceso de descalcificación se inicia.
- El programa se interrumpe varias veces durante algunos minutos para dejar que el descalcificador actúe. El proceso de descalcificación dura aproximadamente 30 minutos.
- Una vez finalizada la descalcificación ponga en funcionamiento la máquina dos veces con agua limpia sin café. No ponga más de **6 tazas** de agua.
- Limpie a fondo todas las piezas sueltas y la jarra.

Resolución de problemas

La máquina funciona con una lentitud considerablemente mayor o se desconecta antes de terminar de preparar el café.

→ La máquina está muy calcificada.

- Descalcifique la cafetera siguiendo las indicaciones dadas. Para iniciar el programa de descalcificación mantenga pulsada la tecla **10 calc** durante al menos 2 segundos.

Sugerencia: si utiliza agua con mucha cal, descalcifique la máquina con más frecuencia de la que exija la indicación **calc**.

La válvula antigoteo **5** no cierra bien.

→ La válvula antigoteo **5** está sucia.

- Limpie con agua bajo el grifo la válvula antigoteo **5** (en el soporte para filtro **4**) presionándola varias veces con el dedo.

Eliminación

Este aparato está señalizado según la Directiva Europea 2002/96/CE sobre aparatos eléctricos y electrónicos antiguos (material residual eléctrico y electrónico – WEEE). La Directiva proporciona el marco para el reciclaje y aprovechamiento de aparatos antiguos a nivel de toda la UE. Infórmese sobre las vías de eliminación actuales en su distribuidor.

Modificaciones reservadas

Garantía

CONDICIONES DE GARANTIA PAE BOSCH se compromete a reparar o reponer de forma gratuita durante un período de 24 meses, a partir de la fecha de compra por el usuario final, las piezas cuyo defecto o falta de funcionamiento obedezca a causas de fabricación, así como la mano de obra necesaria para su reparación, siempre y cuando el aparato sea llevado por el usuario al taller del Servicio Técnico Autorizado por BOSCH.

En el caso de que el usuario solicitara la visita del Técnico Autorizado a su domicilio para la reparación del aparato, estará obligado el usuario a pagar los gastos del desplazamiento.

Esta garantía no incluye: lámparas, cristales, plásticos, ni piezas estéticas, reclamadas después del primer uso, ni averías producidas por causas ajenas a la fabricación o por uso no doméstico. Igualmente no están amparadas por esta garantía las averías o falta de funcionamiento producidas por causas no imputables al aparato (manejo inadecuado del mismo, limpiezas, voltajes e instalación incorrecta) o falta de seguimiento de las instrucciones de funcionamiento y mantenimiento que para cada aparato se incluyen en el folleto de instrucciones. Para la efectividad de esta garantía es imprescindible acreditar por parte del usuario y ante el Servicio Autorizado de BOSCH, la fecha de adquisición mediante la correspondiente FACTURA DE COMPRA que el usuario acompañará con el aparato cuando ante la eventualidad de una avería lo tenga que llevar al Taller Autorizado. La intervención en el aparato por personal ajeno al Servicio Técnico Autorizado por BOSCH, significa la pérdida de garantía. **GUARDE POR TANTO LA FACTURA DE COMPRA.** Todos nuestros técnicos van provistos del correspondiente carnet avalado por ANFEL (Asociación Nacional de Fabricantes de Electrodomésticos) que le acredita como Servicio Autorizado de BOSCH. Exija su identificación.

Leia e siga as instruções com cuidado e guarde-as num local acessível!

O presente manual de instruções descreve dois modelos:

- **TKA863**
Modelo com cafeteira de vidro
- **TKA865**
Modelo com cafeteira isotérmica

Avisos de Segurança

Este aparelho destina-se ao uso doméstico ou similar não comercial. Aplicações similares incluem, por exemplo: Utilização em cozinhas para colaboradores em lojas, escritórios, explorações agrícolas e outros estabelecimentos comerciais, assim como a utilização por hóspedes em pensões, pequenos hotéis e modalidades residenciais semelhantes.

Perigo de choque eléctrico!

Deve ligar e operar o aparelho apenas de acordo com as indicações da chapa de características.

Não utilize o aparelho se o cabo de alimentação ou o aparelho em si apresentam quaisquer danos.

Não permitir a utilização do aparelho por pessoas (incluindo crianças) de capacidade física, sensorial ou mental diminuída ou sem conhecimento ou experiência suficiente, a não ser sob supervisão ou após devida instrução na utilização do aparelho pela pessoa responsável pela sua segurança. Mantenha crianças afastadas do aparelho ou supervisione-as para garantir que não brinquem com o aparelho.

Desligar a ficha após utilização ou em caso de avaria.

Para evitar situações de perigo, as reparações no aparelho, por ex., substituição de um cabo eléctrico, apenas podem ser realizadas pelos nossos serviços de assistência técnica.

Nunca



- deixar o cabo perto de peças quentes
- puxar o cabo sobre arestas vivas
- utilizar o cabo como pega.

Nunca colocar o aparelho em cima ou perto de superfícies quentes como, por exemplo, o fogão.

Nunca tapar a base de aquecimento.

Nunca deixar a máquina de café sem supervisão enquanto estiver em funcionamento!

Peças e elementos de comando

- 1 Depósito de água com indicador de nível (amovível)
- 2 Tampa do depósito de água (amovível)
- 3 Filtro (giratório)
- 4 Porta-filtro (lavável na máquina de lavar loiça)
- 5 Dispositivo anti-gota
- 6 **TKA863** Cafeteira de vidro com tampa (lavável na máquina de lavar loiça)
- TKA865** Cafeteira isotérmica com tampa
- 7 Botão  ON/OFF
- 8  Indicador de falta de água
- 9 Botão **start**
- 10 Botão de descalcificar com indicador **calc**
- 11 Compartimento do cabo
- 12 Relógio
- 13 Botão de programação **h**
- 14 Botão de programação **min**
- 15 Botão **prog**
- 16 Display (desligar automático) **auto off**

Só TKA863

- 17 Base de aquecimento

Só TKA865

- 18 Botão de desbloqueio (na pega da cafeteira)

Informações gerais

- **Encher o depósito de água 1 apenas com água limpa e fria.** Nunca adicionar leite ou bebidas como chá ou café porque estas substâncias danificam o aparelho.
- Nunca encher o depósito de água 1 acima das marcas “8 ☞” (TKA865) ou “10 ☞” (TKA863).
- Utilizar café com grau de moagem médio (aprox. 6 g por chávena).
- Nunca fazer menos que pelo menos três chávenas de café, porque, doutra forma, o café não terá a intensidade e temperatura desejadas (1 chávena = aprox. 125 ml).
- Nunca tirar a cafeteira 6 enquanto a máquina estiver no ciclo de infusão, uma vez que poderá causar o transbordo do porta-filtro 4.
- Assegurar que a tampa da cafeteira esteja devidamente fechada quando colocar a cafeteira 6 na máquina de café.
- Não utilizar cafeteiras diferentes, uma vez que o dispositivo anti-gota especial previne a saída do café para dentro da cafeteira.
- Alguma acumulação de água no porta-filtro 4 é normal; não significa que a máquina de café tenha uma fuga.

Antes da primeira utilização

- Tirar quaisquer autocolantes ou películas.
 - Desenrolar o cabo de alimentação 11 até ao comprimento desejado e ligar a ficha.
 - Premir o botão **Ⓜ ON/OFF 7**; o display fica intermitente.
 - Acertar a hora actual premindo o botão **13 h** para a hora e o botão **14 min** para os minutos.
- Nota:** Pode alterar a hora. Premir o botão **13 h** e **14 min** em simultâneo e ajustar a hora correcta.
- Para limpar, encher o depósito de água com **6 chávenas** de água e voltar a colocá-lo. Premir o botão de **start 9**; início do programa de limpeza.
 - Repetir o processo de limpeza.

Nota: O utilizador poderá sentir o cheiro de “aparelho novo”; isto é normal. Neste caso, encher com uma solução de vinagre (1 chávena de vinagre para 5 chávenas de água) e executar o programa de limpeza. A seguir, lavar duas vezes utilizando **6 chávenas** de água cada vez.

- Lavar a cafeteira abundantemente.

Fazer café

- Tirar o depósito de água 1, enchê-lo com água e voltar a colocá-lo.
- Rodar o filtro 3 para fora até que engate.
- Inserir um filtro de papel 1x4 no porta-filtro 4 e adicionar a quantidade de café desejada.
- Rodar o filtro 3 para dentro até que engate.
- Colocar a cafeteira 6 com a tampa fechada por baixo do filtro 3.
- Premir o botão **9 start** iniciar começar o ciclo de infusão.
- Simultaneamente é activada a função **auto off** é activada; o display ilumina-se.

Só TKA863

A máquina oferece uma função automática **auto off** (economia de energia) que comuta a máquina para o modo de economia de energia após cerca de 2 horas.

Só TKA865

A máquina oferece uma função automática **auto off** (economia de energia) que comuta o aparelho para o modo de economia de energia após o ciclo de infusão.

Dica: Se lavar a cafeteira isotérmica com água quente antes da sua utilização, o café permanecerá quente durante mais tempo.

Importante: Após conclusão do ciclo de infusão, aguardar um momento até que todo o café tenha passado pelo filtro e para dentro da cafeteira.

Deixar o aparelho arrefecer durante cinco minutos antes de fazer mais café.

Função de temporizador

Esta máquina de café está equipada com um temporizador.

O temporizador permite ver quando a máquina inicia automaticamente o ciclo de infusão. O temporizador apenas funciona se a máquina estiver ligada ou se encontrar no modo de economia de energia.

- O relógio deve estar acertado para a hora exacta.
- Premir sem soltar o botão **15 prog** enquanto programar o temporizador (**Fig. a**).
- Utilizar o botão **13 h** para programar a hora e o botão **14 min** para programar os minutos em que o ciclo de infusão deve começar. (**Fig. b e c**).
- Soltar o botão **15 prog** para guardar a hora de início definida. O display **12** visualiza o símbolo de um relógio para indicar que a função de temporizador foi activada.

- Encher o aparelho com água e café conforme habitual e colocar a cafeteira **6** por baixo do filtro **3**.
- O ciclo de infusão iniciar-se-á automaticamente à hora programada; o símbolo do relógio desaparece.

Nota: Para verificar a hora programada, premir sem soltar o botão **15 prog**.

Desligar/ligar a função do temporizador

Premir o botão **15 prog**. Se o símbolo do relógio se iluminar, o temporizador está ligado. Se o símbolo do relógio se apagar, o temporizador está desligado.

Nota: Se a máquina de café for desligada através do botão **7** ou a fonte de alimentação for interrompida (ficha não ligada, falha de energia), as definições do relógio e do temporizador ficam guardadas durante aproximadamente quatro dias. Se a falha de energia for mais longa, o relógio precisa de ser reprogramado.

Dica: Se não vai utilizar o aparelho durante um período de tempo prolongado, deve desligá-lo através do botão **7**.

Indicador de falta de água

Esta máquina de café detecta se a quantidade de água no depósito de água for baixa (menos que aprox. 4 chávenas). Se o nível de água for baixo,  ilumina-se e a máquina aumenta automaticamente o ciclo de infusão. Desta forma, assegura-se que o café mantenha o sabor ideal.

Só TKA865**Cafeteira isotérmica**

A tampa da cafeteira isotérmica é aberta através do fecho **18**.

- Abrir a tampa (Fig. **d**)
- Fechar a tampa (Fig. **e**)
- Tirar a tampa (Fig. **f**)

Dicas para fazer café

Convém guardar o café num local frio; também pode ser congelado.

Uma vez aberta a embalagem do café, é necessário fechá-la bem após cada utilização, a fim de conservar o aroma do café.

O grau de torrefacção dos grãos de café determina o seu sabor e aroma.

Torrado escuro = mais sabor

Torrado leve = mais acidez

Limpeza

Nunca mergulhar o aparelho em água ou lavar na máquina de lavar loiça!

Não utilizar jacto de vapor para limpar o aparelho.

Tirar a ficha de rede antes de limpar o aparelho.

- Após cada utilização, limpar todas as peças que entraram em contacto com o café.
- Limpar a exterior da máquina de café com um pano húmido; nunca utilizar produtos de limpeza fortes ou abrasivos.
- Limpar o depósito de água **1** por baixo de água a correr; não utilizar uma escova.

Só TKA863

- A cafeteira de vidro **6** e a sua tampa podem ser lavados na máquina de lavar loiça.

Só TKA865

- Lavar a cafeteira isotérmica **6** e a tampa e limpar o exterior com um pano húmido. Nunca colocar na máquina de lavar loiça.

Descalcificar

Este aparelho está equipado com um indicador de descalcificação automático.

Quando se iluminar o **calc**, a máquina precisa de ser descalcificada.

Uma descalcificação regular

– aumentará a vida útil da sua máquina de café

– garantirá o seu funcionamento correcto

– previne a formação excessiva de vapor

– acelera o processo de infusão

– e poupa energia.

Descalcificar a máquina utilizando um produto de descalcificar comercial.

- Assegurar que a tampa da cafeteira esteja devidamente fechada quando colocar a cafeteira **6** na máquina de café.
- Preparar o descalcificar solução em conformidade com as instruções do fabricante e vertê-la no depósito de água **1**.

Aviso: Nunca encher com mais de **6 chávenas**.

- Premir sem soltar o botão **10 calc** durante pelo menos 2 segundos. O ciclo de descalcificação inicia-se.
- O programa interrompe o ciclo várias vezes durante alguns minutos cada vez a fim de deixar o produto de descalcificação actuar sobre os resíduos de calcário. O ciclo de descalcificação demora aproximadamente 30 minutos.
- Após a conclusão do ciclo de descalcificação, lavar o aparelho duas vezes com água limpa, mas sem café. Nunca encher o depósito de água com mais de **6 chávenas** de água.
- Lavar com cuidado todas as peças amovíveis e a cafeteira.

Pesquisa de avarias

A máquina de café demora significativamente mais tempo ou desliga automaticamente antes da conclusão do ciclo de infusão.

→ A máquina precisa de ser descalcificada.

- Descalcificar a máquina em conformidade com as instruções. Para iniciar o programa de descalcificação, premir sem soltar o botão **10 calc** durante pelo menos 2 segundos.

Dica: Se a água da sua região for muito dura, convém descalcificar a máquina de café mais vezes que indicado pelo indicador **calc**.

O dispositivo anti-gota **5** tem fuga.

→ Precisa de ser limpo.

- Limpar o dispositivo anti-gota **5** (no porta-filtro **4**) por baixo de água a correr passando várias vezes com o dedo.

Eliminação do aparelho

Esta máquina cumpre a Directiva Europeia 2002/96/CE relativa aos resíduos de equipamentos eléctricos e electrónicos (REEE). A directiva define as regras para a retoma e reciclagem de aparelhos usados em todo o espaço da UE. Contactar o revendedor especializado para mais informações.

Garantia

Para este aparelho vigoram as condições de garantia publicadas pelo nosso representante no país em que o mesmo for adquirido. O representante onde comprou o aparelho poderá dar-lhe mais pormenores sobre este assunto. Para a prestação de qualquer serviço dentro da garantia é, no entanto, necessária a apresentação do documento de compra do aparelho.

Salvo alterações técnicas.

Παρακαλούμε διαβάστε προσεκτικά το εγχειρίδιο χρήσης, ακολουθείτε τις οδηγίες του και φυλάξτε το ασφαλές μέρος!

Αυτό το εγχειρίδιο οδηγιών περιγράφει δύο μοντέλα:

- **TKA863.** Μοντέλο με γυάλινη κανάτα
- **TKA865.** Μοντέλο με κανάτα θερμός

Υποδείξεις ασφαλείας

Αυτή η συσκευή είναι σχεδιασμένη για οικιακή χρήση ή για χρήση σε μη εμπορικά, οικιακού τύπου περιβάλλοντα.

Στις συνήθεις οικιακές χρήσεις περιλαμβάνεται π.χ. η χρήση σε κουζίνες συνεργατών σε καταστήματα, γραφεία και άλλους επαγγελματικούς χώρους, καθώς και η χρήση από τους ένοικους πανδοχείων, μικρών ξενοδοχείων και παρόμοιων χώρων διαμονής.

⚠ Κίνδυνος ηλεκτροπληξίας!

Η σύνδεση και η χρήση της συσκευής θα πρέπει να γίνεται μόνο βάσει των στοιχείων στην πινακίδα τύπου.

Να χρησιμοποιείται μόνο εφόσον το καλώδιο τροφοδοσίας και η συσκευή δεν παρουσιάζουν φθορές.

Άτομα (επίσης παιδιά) με μειωμένη σωματική αντίληψη ή με μειωμένες διανοητικές ικανότητες ή με ελλιπή εμπειρία και γνώση, δεν επιτρέπεται να χειρίζονται τη συσκευή, εκτός αν επιβλέπονται, ή είχαν πάρει οδηγίες σε σχέση με τη χρήση της μηχανής από άτομο υπεύθυνο για την ασφάλειά τους.

Φυλάσσετε τη συσκευή μακριά από παιδιά. Να επιβλέπονται τα παιδιά για να εμποδιστεί το να παίζουν με τη συσκευή. Τραβήξτε το φως από την πρίζα μετά από κάθε χρήση, ή όταν υπάρχει σφάλμα.

Οι επισκευές στην συσκευή, όπως π.χ. η αντικατάσταση του καλωδίου τροφοδοσίας σε περίπτωση βλάβης, επιτρέπεται να γίνει μόνο από τα δικά μας κέντρα εξυπηρέτησης πελατών, για να αποφευχθούν έτσι επικίνδυνες καταστάσεις.



Το καλώδιο τροφοδοσίας δεν επιτρέπεται – να έρθει σε επαφή με καυτά αντικείμενα
– να συρθεί πάνω σε κοφτερές ακμές
– να χρησιμοποιηθεί ως χειρολαβή.

Μην τοποθετείτε τη συσκευή πάνω ή κοντά σε καυτές επιφάνειες όπως η επιφάνεια της κουζίνας.

Μην καλύπτετε ποτέ τη θερμαινόμενη πλάκα.

Μην αφήνετε ποτέ την καφετιέρα χωρίς επίβλεψη όταν τη χρησιμοποιείτε!

Μέρη και χειριστήρια λειτουργίας

- 1 Δοχείο νερού με ένδειξη στάθμης νερού (αποσπώμενο)
- 2 Καπάκι δοχείου νερού (αποσπώμενο)
- 3 Περιβλήμα φίλτρου (περιστρεφόμενο)
- 4 Υποδοχή φίλτρου (πλένεται στο πλυντήριο των πιάτων)
- 5 Προστασία από διαρροή σταγόνων
- 6 **TKA863. μόνο**
Γυάλινη κανάτα με καπάκι (πλένεται στο πλυντήριο των πιάτων)
- 7 **TKA863. μόνο**
Κανάτα θερμός με καπάκι
- 7  ON/OFF
- 8  Ένδειξη χαμηλής στάθμης νερού
- 9 Πλήκτρο **start** (έναρξης)
- 10 Κουμπί καθαρισμού αλάτων με ένδειξη **calc**
- 11 Χώρος τυλίγματος καλωδίου
- 12 Ρολόι
- 13 Πλήκτρο προγραμματισμού **h** (ώρα)
- 14 Πλήκτρο προγραμματισμού **min** (λεπτά)
- 15 Πλήκτρο **prog** (προγραμματισμού)
- 16 Οθόνη (αυτόματη απενεργοποίηση)
auto off

TKA863. μόνο

17 Θερμαινόμενη πλάκα

TKA865. μόνο

18 Διακόπτης απελευθέρωσης (στη λαβή της κανάτας)

Γενικές πληροφορίες

- Γεμίστε το δοχείο νερού **1** μόνο με καθαρό, δροσερό νερό. Μην προσθέσετε ποτέ γάλα ή ροφήματα όπως τσάι ή καφέ γιατί αυτό θα καταστρέψει τη συσκευή.
- Μην γεμίζετε ποτέ το δοχείο νερού **1** πάνω από την ένδειξη “8 ☐” (TKA865.) ή “10 ☐” (TKA863.).
- Χρησιμοποιήστε μέτρια αλεσμένο καφέ (περίπου 6 γρ. ανά φλιτζάνι).
- Μην παρασκευάσετε λιγότερο από την ελάχιστη ποσότητα των τριών φλιτζανιών γιατί ο καφές δε θα είναι όσο δυνατός θα θέλατε και δε θα έχει την ανάλογη θερμοκρασία (1 φλιτζάνι = περίπου 125 ml).
- Μην βγάλετε ποτέ την κανάτα **6** ενώ η καφετιέρα παρασκευάζει καφέ γιατί αυτό θα προκαλέσει υπερχειλίση στην υποδοχή του φίλτρου **4**.
- Βεβαιωθείτε ότι το καπάκι της κανάτας είναι κλειστό όταν τοποθετείτε την κανάτα **6** πάνω στην καφετιέρα.
- Μην χρησιμοποιείτε άλλες κανάτες γιατί η ειδική προστασία διαρροής σταγόνων θα μπλοκάρει τον καφέ και δε θα έχει ροή προς το άνοιγμα.
- Μερική συσσώρευση νερού στην υποδοχή του φίλτρου **4** είναι φυσιολογική. Κάτι τέτοιο δε σημαίνει ότι η καφετιέρα είναι ελαττωματική.

Πριν χρησιμοποιήσετε τη συσκευή για πρώτη φορά

- Βγάλτε τυχόν αυτοκόλλητα ή μεμβράνες.
- Βγάλτε αρκετό καλώδιο από το χώρο τυλίγματος **11** και βάλτε το φινι στην πρίζα.
- Πιέστε το διακόπτη **Ⓢ** ON/OFF **7**. Ανάβει η φωτεινή ένδειξη.
- Ρυθμίστε τον τρέχοντα χρόνο πιέζοντας το πλήκτρο **13 h** για την ώρα και το πλήκτρο **14 min** για τα λεπτά.

Σημείωση: Μπορείτε να αλλάξετε την ώρα. Πιέστε ταυτόχρονα τα πλήκτρα **13 h** και

14 min και ρυθμίστε το σωστό χρόνο.

- Για να την καθαρίσετε, γεμίστε το δοχείο νερού με **6 φλιτζάνια** νερό και ξαναβάλτε το στη θέση του. Πιέστε το πλήκτρο **start** (έναρξης) **9**. Ξεκινάει το πρόγραμμα καθαρισμού.
 - Επαναλάβετε τη διαδικασία καθαρισμού.
- Σημείωση:** Μπορεί να παρατηρήσετε μία μυρωδιά «νέας συσκευής». Αυτό είναι φυσιολογικό. Εάν είναι αυτή η περίπτωση, γεμίστε με διάλυμα ξυδιού (1 φλιτζάνι ξύδι σε 5 φλιτζάνια νερό) και λειτουργήστε το πρόγραμμα καθαρισμού. Μετά, ξεπλύνετε τη συσκευή δύο φορές με **6 φλιτζάνια** νερό.
 - Καθαρίστε την κανάτα πολύ καλά.

Παρασκευή καφέ

- Βγάλτε το δοχείο νερού **1**, γεμίστε το με νερό και ξαναβάλτε το στη θέση του.
- Τραβήξτε το περίβλημα του φίλτρου **3** και αφήστε το να στερευθεί.
- Εισάγετε ένα χάρτινο φίλτρο διαστάσεων 1x4 στην υποδοχή του φίλτρου **4** και προσθέστε την ποσότητα καφέ που θέλετε.
- Κλείστε το περίβλημα του φίλτρου **3** μέχρι να ασφαλίσει.
- Τοποθετήστε την κανάτα **6** με κλειστό το καπάκι κάτω από το περίβλημα του φίλτρου **3**.
- Πιέστε το πλήκτρο **start** (έναρξη) **9** για να ξεκινήσει η παρασκευή του καφέ.
- Συγχρόνως, ενεργοποιείται η λειτουργία **auto off** (αυτόματη απενεργοποίηση).

TKA863. μόνο

Η συσκευή έχει μία αυτόματη λειτουργία **auto off** (αυτόματη απενεργοποίηση) (εξοικονόμηση ενέργειας), η οποία θέτει τη συσκευή σε λειτουργία εξοικονόμησης ενέργειας μετά από περίπου 2 ώρες.

TKA863. μόνο

Η συσκευή έχει μία αυτόματη λειτουργία **auto off** (εξοικονόμηση ενέργειας), η οποία θέτει τη συσκευή σε λειτουργία εξοικονόμησης ενέργειας μετά την παρασκευή του καφέ.

Συμβουλή: Εάν ξεπλύνετε την κανάτα θερμός με καυτό νερό πριν τη χρησιμοποιήσετε, ο καφές θα παραμείνει ζεστός ακόμη περισσότερο χρόνο.

Σημαντικό: Όταν ολοκληρωθεί η διαδικασία παρασκευής καφέ, περιμένετε ένα λεπτό μέχρι να πέσει όλος ο καφές στο φίλτρο και μετά στην κανάτα.

Αφήστε τη συσκευή να κρυώσει για πέντε λεπτά πριν παρασκευάσετε και πάλι καφέ.

Λειτουργία χρονοδιακόπτη

Αυτή η καφετιέρα είναι εξοπλισμένη με ένα χρονοδιακόπτη.

Σας επιτρέπει να ρυθμίσετε το χρόνο στον οποίο η συσκευή θα ξεκινήσει αυτόματα την παρασκευή καφέ. Ο χρονοδιακόπτης λειτουργεί μόνο εάν η συσκευή είναι ενεργοποιημένη ή βρίσκεται στη λειτουργία εξοικονόμησης ενέργειας.

- Πρέπει να ρυθμίσετε το ρολόι στη σωστή τρέχουσα ώρα.
- Πιέστε και κρατήστε πιεσμένο το πλήκτρο **15 prog** ενώ προγραμματίζετε το χρονοδιακόπτη (**Εικ. a**).
- Χρησιμοποιήστε το πλήκτρο **13 h** για να ρυθμίσετε την ώρα και το πλήκτρο **14 min** για να ρυθμίσετε το λεπτό στο οποίο θέλετε να ξεκινήσει η διαδικασία παρασκευής καφέ. (**Εικ. b** και **c**).
- Απελευθερώστε το πλήκτρο **15 prog** για να αποθηκεύσετε το χρόνο έναρξης. Η ένδειξη **12** δείχνει ένα μικρό ρολόι για να υποδηλώσει ότι έχει ενεργοποιηθεί η λειτουργία του χρονοδιακόπτη.
- Γεμίστε τη συσκευή με νερό και καφέ ως συνήθως και τοποθετήστε την κανάτα **6** κάτω από το περιβλήμα του φίλτρου **3**.
- Η διαδικασία παρασκευής θα ξεκινήσει αυτόματα στο προρυθμισμένο χρόνο. Το μικρό ρολόι εξαφανίζεται.

Σημείωση: Για να ελέγξετε τον προγραμματισμένο χρόνο, πιέστε και κρατήστε πιεσμένο το πλήκτρο **15 prog**.

Ενεργοποίηση και απενεργοποίηση (on/off) της λειτουργίας του χρονοδιακόπτη
Πιέστε το πλήκτρο **15 prog**. Εάν φωτιστεί το μικρό ρολόι, έχει ενεργοποιηθεί η λειτουργία του χρονοδιακόπτη. Εάν δε φωτιστεί το μικρό ρολόι, έχει απενεργοποιηθεί η λειτουργία του χρονοδιακόπτη.

Σημείωση: Εάν απενεργοποιήσετε την καφετιέρα με το πλήκτρο **7** ή εάν διακοπεί η τροφοδοσία (το φιν δεν είναι στην πρίζα, διακοπή ρεύματος), οι ρυθμίσεις του ρολογιού και του χρονοδιακόπτη θα αποθηκευτούν για περίπου τέσσερις ημέρες. Εάν η διακοπή ρεύματος κρατήσει περισσότερο χρόνο, πρέπει να επαναρυθμίσετε το ρολόι.

Συμβουλή: Εάν δε χρησιμοποιήσετε τη συσκευή για μεγαλύτερη χρονική περίοδο, απενεργοποιήστε την με το πλήκτρο **7**.

Ένδειξη χαμηλής στάθμης νερού

Αυτή η καφετιέρα «αισθάνεται» εάν η στάθμη του νερού στο δοχείο είναι πολύ χαμηλή (λιγότερο από περ. 4 φλιτζάνια). Εάν η στάθμη του νερού είναι χαμηλή, ανάβει το  και η συσκευή αυτόματα αυξάνει το χρόνο παρασκευής καφέ. Αυτό εξασφαλίζει ότι ο καφές θα διατηρήσει την ιδανική του γεύση.

TKA865. μόνο

Κανάτα θερμός

Μπορείτε να ανοίξετε το καπάκι στην κανάτα θερμός με το συρόμενο διακόπτη **18**.

- Άνοιγμα καπακιού (**Εικ. d**)
- Κλείσιμο καπακιού (**Εικ. e**)
- Αφαίρεση καπακιού (**Εικ. f**)

Συμβουλές για την παρασκευή καφέ

Φυλάξτε τον αλεσμένο καφέ σε δροσερό μέρος. Μπορείτε επίσης να τον βάλετε στην κατάψυξη.

Εάν έχετε ανοίξει μία συσκευασία καφέ, κλείστε την σφιχτά για να διατηρήσει ο καφές το άρωμά του.

Ο τρόπος που έχουν καβουρδιστεί οι κόκκοι του καφέ επηρεάζει τη γεύση και το άρωμά του.

Περισσότερο καβούρδισμα
= περισσότερη γεύση

Λιγότερο καβούρδισμα
= περισσότερη οξύτητα

Καθαρισμός

Μη βυθίζετε ποτέ τη συσκευή στο νερό ούτε να την τοποθετείτε στο πλυντήριο των πιάτων!

Μην καθαρίζετε τη συσκευή με ατμό. Αποσυνδέστε τη συσκευή από το ρεύμα πριν την καθαρίσετε.

- Καθαρίστε όλα τα μέρη που ήρθαν σε επαφή με τον καφέ μετά από κάθε χρήση.
- Καθαρίστε το εξωτερικό μέρος της καφετιέρας με ένα νωπό πανί. Μη χρησιμοποιείτε δυνατά ή αποξεστικά καθαριστικά.
- Καθαρίστε το δοχείο νερού **1** κάτω από τρεχούμενο νερό. Μη χρησιμοποιείτε βουρτσάκι.

TKA863. μόνο

- Μπορείτε να πλύνετε τη γυάλινη κανάτα **6** και το καπάκι της στο πλυντήριο των πιάτων.

TKA865. μόνο

- Ξεπλύνετε την κανάτα θερμός **6** και το καπάκι και σκουπίστε το εξωτερικό μέρος με ένα νωπό πανί. Μην το βάλετε στο πλυντήριο των πιάτων.

Καθαρισμός από τα άλατα

Αυτή η συσκευή είναι εξοπλισμένη με αυτόματη ένδειξη καθαρισμού αλάτων. Εάν ανάψει το **calc**, πρέπει να καθαρίσετε τη συσκευή από τα άλατα.

Ο τακτικός καθαρισμός από τα άλατα

- παρατείνει τη διάρκεια ζωής της συσκευής σας
- εξασφαλίζει τη σωστή λειτουργία της
- εμποδίζει τη δημιουργία υπερβολικού ατμού
- επιταχύνει τη διαδικασία παρασκευής καφέ
- εξοικονομεί ενέργεια

Καθαρίστε τη συσκευή από τα άλατα με ένα προϊόν καθαρισμού αλάτων του εμπορίου.

- Βεβαιωθείτε ότι το καπάκι της κανάτας είναι κλειστό όταν τοποθετείτε την κανάτα **6** πάνω στην καφετιέρα.
- Προετοιμάστε το διάλυμα καθαρισμού αλάτων σύμφωνα με τις οδηγίες του κατασκευαστή και ρίξτε το μέσα στο δοχείο νερού **1**.

Προειδοποίηση: Μη γεμίσετε την καφετιέρα με περισσότερα από **6 φλιτζάνια**.

- Πιέστε και κρατήστε πιεσμένο το πλήκτρο καθαρισμού αλάτων **10 calc** τουλάχιστον για 2 δευτερόλεπτα. Ξεκινάει η διαδικασία καθαρισμού από τα άλατα.
- Το πρόγραμμα διακόπτει τη διαδικασία αρκετές φορές για λίγα λεπτά ώστε να μπορέσει το προϊόν καθαρισμού αλάτων να διεισδύσει στα κατάλοιπα αλάτων. Ολόκληρη η διαδικασία καθαρισμού αλάτων διαρκεί περίπου 30 λεπτά.
- Όταν ολοκληρωθεί η διαδικασία καθαρισμού αλάτων, λειτουργήστε τη συσκευή δύο φορές με καθαρό νερό, αλλά χωρίς καφέ. Μη γεμίσετε το δοχείο με περισσότερα από **6 φλιτζάνια** νερό.
- Ξεπλύνετε προσεκτικά όλα τα αποσπώμενα μέρη και την κανάτα.

Επίλυση προβλημάτων

Η συσκευή χρειάζεται περισσότερο χρόνο για την παρασκευή ή απενεργοποιείται αυτόματα πριν ολοκληρωθεί η παρασκευή του καφέ.

→ Πρέπει να καθαρίσετε τη συσκευή από τα άλατα.

- Καθαρίστε τη συσκευή από τα άλατα σύμφωνα με τις οδηγίες. Για να ξεκινήσετε το πρόγραμμα καθαρισμού αλάτων, πιέστε και κρατήστε πιεσμένο το πλήκτρο **10 calc** τουλάχιστον για 2 δευτερόλεπτα.

Συμβουλή: Εάν το νερό της περιοχής σας είναι πολύ σκληρό, πρέπει να καθαρίζετε την καφετιέρα συχνότερα από τη συνιστώμενη ένδειξη **calc**.

Η προστασία διαρροής σταγόνων **5** τρέχει.

→ Πρέπει να την καθαρίσετε.

- Καθαρίστε την προστασία διαρροής σταγόνων **5** (μέσα στην υποδοχή του φίλτρου **4**) κάτω από τρεχούμενο νερό ενώ τη λειτουργείτε αρκετές φορές με το δάχτυλό σας.

Αποκομιδή

Η συσκευή αυτή έχει σημανθεί σύμφωνα με την οδηγία 2002/96/EG σχετική με παλιές ηλεκτρικές και ηλεκτρονικές συσκευές (waste electrical and electronic equipment – WEEE). Η οδηγία δίνει το πλαίσιο για τον τρόπο αποκομιδής και αξιοποίησης παλαιών συσκευών που ισχύει για ολόκληρη την Ε.Ε.

Για τους τρόπους αποκομιδής που ισχύουν επί του παρόντος, θα σας ενημερώσει ο ειδικός έμπορος.

Όροι εγγύησης

1. Η εγγύηση παρέχεται για εικοσιτέσσερις (24) μήνες, από την ημερομηνία αγοράς της συσκευής που αναγράφεται στη θεωρημένη απόδειξη αγοράς (δελτίο λιανικής πώλησης ή τιμολόγιο). Για την

παροχή της εγγύησης απαιτείται η επίδειξη της θεωρημένης απόδειξης αγοράς.

2. Η εταιρεία, μέσα στα πιο πάνω χρονικά όρια, σε περίπτωση πλημμελούς λειτουργίας της συσκευής αναλαμβάνει την υποχρέωση επαναφοράς της σε ομαλή λειτουργία και της αντικατάστασης κάθε τυχόν ελαττωματικού μέρους (πλην των αναλώσιμων και των ευπαθών, όπως γυάλινα, λαμπτήρες κ.λπ.), εφόσον αυτήν προέρχεται από την κατασκευή και όχι από την κακή χρήση, την λανθασμένη εγκατάσταση, την μη τήρηση των οδηγιών χρήσης, την ακατάλληλη συντήρηση, την επέμβαση μη εξουσιοδοτημένων προσώπων ή εξωγενείς παράγοντες όπως ηλεκτρικές επιδράσεις κ.λπ. Στην περίπτωση που η εταιρεία ειδοποιηθεί για την πλημμελή λειτουργία μετά την πάροδο εξαμήνου από την αγορά της, θεωρείται ότι η συσκευή κατά την παράδοσή της στον τελικό καταναλωτή λειτουργούσε κανονικά και ότι η βλάβη δεν οφείλεται σε ελαττωματικότητα της εκτός αν ο τελικός καταναλωτής αποδείξει το αντίθετο. Κατά τη διάρκεια της εγγύησης παρέχονται δωρεάν τα ανταλλακτικά, η εργασία επισκευής και η μεταφορά της συσκευής (αν αυτό κριθεί απαραίτητο) στα συνεργεία της εταιρείας. Οποιαδήποτε άλλη αξίωση αποκλείεται.
 3. Η εγγύηση δεν ισχύει σε περίπτωση πραγματοποίησης επισκευών ή γενικά παρεμβάσεων μη εξουσιοδοτημένων από την εταιρεία προσώπων στην συσκευή.
 4. Η κάθε επισκευή ή η αντικατάσταση ελαττωματικού μέρους δεν παρατείνει τον χρόνο της εγγύησης.
 5. Εξαρτήματα και υλικά που αντικαθιστώνται κατά τη διάρκεια της εγγύησης επιστρέφονται στο συνεργείο.
 6. Η εγγύηση παύει να ισχύει από τη στιγμή που η κυριότητα της συσκευής μεταβιβαστεί σε τρίτο πρόσωπο από τον αγοραστή.
 7. Αλλαγή της συσκευής γίνεται μόνον στην περίπτωση που δεν αναγράφονται δυνατή η επιδιόρθωσή της.
- Με επιφύλαξη για τις όποιες αλλαγές.

Bu kullanım kılavuzunu dikkatlice okuyun, içindeki talimatlara uyun ve kullanım kılavuzunu muhafaza edin!

Kullanım kılavuzları bir çok model için yapılmaktadır. Bu yüzden kullanım kılavuzu ile detaylar arasında farklılıklar olabilir. Üretici firma, kullanım kılavuzu basıldıktan sonra, ürünün teknik özelliklerini geliştirmek amacıyla bir takım değişiklikler yapabilir. Bu yapılan değişiklikleri Çağrı Yönetim Merkezinden öğrenebilirsiniz.

Bu kullanım kılavuzu iki modeli anlatmaktadır:

- **TKA863.**
Cam sürahili model
- **TKA865.**
Termos sürahili model

Güvenlik uyarıları

Bu cihaz evde kullanım için veya ticari olmayan, evdeki kullanıma benzer kullanım türleri için öngörülmüştür. Örneğin mağazaların, büroların, çiftlik ve diğer ticari alanlardaki işletmelerin personel mutfaklarında kullanım ve pansiyon, küçük otel ve benzer konaklama tesislerinde kalan müşteriler tarafından kullanım evlerdeki kullanıma benzer uygulama olarak sayılır.

⚠ Elektrik çarpma tehlikesi!

Cihazı yalnızca tip etiketi üzerinde belirtilen değerlere uygun güç kaynağına bağlayın ve çalıştırın.

Cihazı, elektrik kablosunda ve cihazda herhangi bir hasar yoksa kullanın. Bu alet fiziken yetersiz, algılamada zorluk çeken veya zihinsel özürli kişilerce (çocuklar da dahil) veya onların güvenliğinden sorumlu bir kişinin gözetimi altında olmaksızın; veya aletin kullanımı ile ilgili talimatlar hakkında deneyimsiz ve bilgisiz kişilerce kullanıma uygun değildir. Çocukları cihazdan uzak tutun. Çocukları gözetim altında tutarak aletle oynamalarına izin vermeyin.

Fişi her kullanımdan sonra veya hatalı çalışma durumunda prizden çekiniz. Tehlikelerin önlenmesi için, örneğin hasarlı bir elektrik kablosunun değiştirilmesi gibi cihaz üzerindeki onarım işleri yalnızca müşteri servisimiz tarafından yapılabilir. Elektrik kablosu
– sıcak parçalara temas ettirilmemelidir
– keskin kenarların üzerinden çekilmemelidir
– cihazı taşımak için kullanılmamalıdır. Aracı set üstü ocak gibi sıcak yüzeylerin üzerine veya yakınına yerleştirmeyiniz. Isıtıcı levhayı asla örtmeyiniz.

Kahve makinesi çalışır durumdayken asla yanından ayrılmayınız!

Parçalar ve kumanda düğmeleri

- 1 Doluluk seviyesi göstergeli su haznesi (çıkartılabilir)
- 2 Su haznesi kapağı (çıkartılabilir)
- 3 Filtre yuvası (döndürmeli)
- 4 Filtre tutucu (bulaşık makinesinde yıkanabilir)
- 5 Damlama emniyeti
- 6 **TKA863.** Kapaklı cam sürahi (bulaşık makinesinde yıkanabilir)
- 7 **TKA865.** Kapaklı termos sürahi
- 7 **Ⓜ** AÇMA/KAPATMA şalteri
- 8 **📊** Az su göstergesi
- 9 **start** (başlat) düğmesi
- 10 Göstergeli kireç giderme düğmesi **calc**
- 11 Kablo saklama bölmesi
- 12 Saat
- 13 Programlama düğmesi **h** (saat)
- 14 Programlama düğmesi **min** (dakika)
- 15 **prog** (programlama) **düğmesi**
- 16 Ekran (otomatik kapanır) **auto off**

Sadece TKA863.

17 Isıtma levhası

Sadece TKA865.

18 Düğmeye basın (sürahi sapındaki)

Genel bilgiler

- Su haznesine **1 sadece temiz ve soğuk su doldurun**. Asla süt ya da çay veya kahve gibi içecekler eklemeyin; bu cihaza hasar verir.
- Su haznesini **1** asla “8 ☞” (TKA865.) veya “10 ☞” (TKA863.) işaretlerinin üzerinde doldurmayın.
- Orta derecede öğütülmüş kahve kullanınız (yaklaşık 6 gr./bardak).
- Minimum 3 bardaktan az kahve demlemeyiniz; aksi takdirde kahve istenen güçte ve sıcaklıkta olmaz (1 bardak = yaklaşık 125 ml.).
- Makine kahveyi demlerken sürahiye **6** asla yerinden çıkarmayınız; aksi takdirde filtre tutucu **4** taşabilir.
- Sürahiye **6** kahve makinesine yerleştirirken sürahi kapağının kapalı durumda olduğundan emin olunuz.
- Ürünün kendi sürahisi, kahvenin tablaya akmasını engelleyen özel bir damlama koruyucusuna sahip olduğundan, başka bir sürahi kullanmayınız.
- Filtrede **4** biraz su birikmesi normaldir; bu kahve makinesinin bozuk olduğu anlamına gelmez.

İlk kullanımdan önce

- Etiketleri veya koruyucu film tabakasını çıkartınız.
 - Kabloyu saklama bölümünden **11** gerektiği uzunlukta çekiniz ve prize takınız.
 - Ⓞ AÇMA/KAPATMA şalterine **7** basınız; ekran yanıp sönecektir.
 - Saat için **h 13** düğmesine, dakika için ise **min 14** düğmesine basarak o anki zamanı ayarlayınız.
- Not:** Saati değiştirebilirsiniz. **h 13** ve **min 14** düğmelerine aynı anda basarak doğru zamanı ayarlayınız.
- Temizlemek için su haznesini **6 bardak** suyla doldurunuz ve yerine geri koyunuz. **start** (başlat) düğmesine **9** basın; temizleme programı başlar.
 - Temizleme işlemini tekrarlayınız.
- Not:** Burnunuza bir “yeni makine” kokusu gelebilir; bu normaldir. Durum bu ise, sirke solüsyonuyla doldurun (5 bardak suya 1 bardak sirke) ve temizleme programını çalıştırın. Sonra, makineyi **6 bardak** suyla iki defa durulayın.
- Sürahiye iyice temizleyiniz.

Kahve demleme

- Su haznesini **1** çıkartınız, suyla doldurunuz ve yerine geri koyunuz.
- Filtre yuvasını **3** dışarı doğru çeviriniz ve yerine oturtunuz.
- Filtre tutucusuna **4** 1x4'lük bir kağıt filtre yerleştiriniz ve istediğiniz kadar kahve koyunuz.
- Filtre yuvasını **3** kenetlenene kadar geri çeviriniz.
- Sürahiye **6** kapağı kapalı halde filtre yuvasının **3** altına yerleştiriniz.
- Demleme işlemini başlatmak için **start** (başlat) **9** düğmesine basınız.
- Aynı anda **auto off** işlevi etkinleşir; ekran aydınlanır.

Sadece TKA863.

Makinede, makineyi yaklaşık 2 saat sonra enerji tasarrufu moduna geçiren, **auto off** (elektrik tasarrufu) işlevi bulunmaktadır.

Sadece TKA865.

Makinede, demleme işleminden sonra cihazı enerji tasarrufu moduna geçiren, bir **auto off** (elektrik tasarrufu) işlevi bulunmaktadır.

İpucu: Eğer termos sürahiyi kullanımdan önce sıcak suyla durularsanız, kahve daha da uzun süre sıcak kalacaktır.

Önemli: Demleme işlemi bittiğinde, kahvenin tamamı filtreden geçip sürahiye akana kadar bir süre bekleyiniz.

Yeni bir demleme işlemine başlamadan önce makineyi 5 dakika boyunca soğutmaya bırakınız.

Zamanlayıcı işlevi

Kahve makinesinde bir zamanlayıcı bulunmaktadır.

Bu işlev sayesinde makinenin tam olarak saat kaçta otomatik olarak demleme işlemine başlayacağını ayarlayabilirsiniz. Zamanlayıcı ancak makine açık durumdaiken veya güç tasarrufu modundayken çalışır.

- Saat o andaki doğru zamana ayarlanmalıdır.
- Zamanlayıcıyı programlarken **prog 15** düğmesini basılı tutunuz (**Şek. a**).
- Demlemenin başlamasını istediğiniz saati ayarlamak için **h 13** ve dakikayı ayarlamak için de **min 14** düğmelerini kullanınız. (**Şek. b** ve **c**).
- Başlama zamanını kaydetmek için **prog 15** düğmesini bırakınız. Ekranda **12** zamanlayıcı işlevinin etkinleştirildiğini göstermek için küçük bir saat belirir.
- Makineyi her zamanki gibi su ve kahveyle doldurunuz ve sürahiyi **6** filtre yuvasının **3** altına yerleştiriniz.
- Demleme işlemi ayarlanan saatte otomatik olarak başlar; küçük saat kaybolur.

Not: Programlanan saati kontrol etmek için, **prog 15** düğmesini basılı tutunuz.

Zamanlayıcı işlevini açma/kapatma

prog 15 düğmesine basınız. Eğer saat aydınlanırsa, zamanlayıcı işlevi açık durumda demektir. Eğer küçük saat kapanırsa, zamanlayıcı işlevi kapalı durumdadır.

Not: Eğer kahve makinesini düğmesinden **7** kapatırsanız veya güç kaynağı kesilirse (fiş çıkarılır veya elektrik kesilirse), saat ve zamanlayıcı ayarları yaklaşık dört gün boyunca saklanır. Eğer cihaz daha uzun süre boyunca elektrik alamazsa, saati yeniden ayarlamanız gerekir.

İpucu: Eğer cihazı daha uzun süre boyunca kullanmayacaksanız, düğmesinden **7** kapatınız.

Az su göstergesi

Bu kahve makinesi su haznesindeki su seviyesinin (yaklaşık 4 bardaktan az) düşük olup olmadığını algılar.

Eğer su seviyesi az ise,  simgesi aydınlanır ve makine demleme süresini otomatik olarak uzatır. Bu, kahvenin ideal lezzetini korumasını sağlar.

Sadece TKA865.

Termos sürahi

Termos sürahinin kapağı sürgüyle **18** açılabilir.

- Kapağı aç (Şek. d)
- Kapağı kapat (Şek. e)
- Kapağı çıkart (Şek. f)

Kahve yapma ipuçları

Öğütülmüş kahveyi serin bir yerde saklayınız; kahveyi dondurmanız da mümkündür.

Kahve paketini ilk açışınızdan sonra, aromasını koruması için sıkıca kapatarak saklayınız.

Kahve çekirdeklerinin kavrulma kıvamları, tatlarını ve aromalarını etkiler.

Koyu kavrulmuş = daha lezzetli
Hafif kavrulmuş = daha asitli

Temizlik

Cihazı asla suya batırmayınız veya bulaşık makinesine koymayınız!

Cihazı buharla temizlemeyiniz.

Temizlemeden önce cihazın fişini çekiniz.

- Her kullanımdan sonra kahveyle temas eden tüm parçaları temizleyiniz.
- Kahve makinesinin dış yüzeyini nemli bir bezle siliniz; güçlü veya aşındırıcı temizlik malzemeleri kullanmayınız.
- Su haznesini **1** açık musluk altında temizleyiniz; sert fırça kullanmayınız.

Sadece TKA863.

- Cam sürahi **6** ve kapağı bulaşık makinesinde yıkanabilir.

Sadece TKA865.

- Termos sürahiyi **6** durulayınız ve dış yüzeyini nemli bir bezle siliniz. Termos sürahiyi bulaşık makinesinde yıkamayınız.

Kireç giderme

Bu cihaz, otomatik bir kireç giderme göstergesi ile donatılmıştır. Eğer **calc** simgesi aydınlanırsa, bu makinenin kireçten arındırılması gerektiği anlamına gelir.

Düzenli kireçten arındırma

- cihazınızın ömrünü uzatır
- düzgün çalışmasını sağlar
- Aşırı buharlanmayı önler
- demleme işlemini hızlandırır
- enerji tasarrufu sağlar

Makineyi piyasa bulunabilen kireç çözücülerle kireçten arındırınız.

- Sürahiyi **6** kahve makinesine yerleştirirken sürahi kapağının kapalı durumda olduğundan emin olunuz.
- Kireç çözücü çözümü imalatçısının talimatları doğrultusunda hazırlayınız ve su haznesine 1 dökünüz.

Uyarı: 6 bardaktan fazla doldurmayınız.

- Kireç giderme **calc 10** düşmesini en az 2 saniye boyunca basılı tutunuz. Kireç giderme işlemi başlar.
- Kireç çözücü maddenin en dipteki tortulara kadar nüfuz edebilmesi için program işlemi birkaç kez, birkaç dakikalığına duraklatabilir. Kireç giderme işlemi baştan sona yaklaşık 30 dakika sürer.
- Kireç giderme işlemi tamamlandığında, makineyi iki kez temiz suyla ve kahve koymaksızın çalıştırınız. Hazneye **6 bardaktan fazla su** doldurmayınız.
- Çıkartılabilen tüm parçaları ve sürahiyi iyice durulayınız.

Sorun Giderme

Makinenin kahveyi demlemesi normalden çok daha uzun sürüyor veya makine demleme işlemi tamamlanamadan kapanıyorsa.

→ Makinenin kireç giderme işlemine ihtiyacı vardır.

- Makineyi, talimatlar doğrultusunda kireçten arındırınız. Kireç giderme programını çalıştırmak için **calc** (kireç) **10** düğmesini en az 2 saniye boyunca basılı tutunuz.

İpucu: Eğer kahve yapmak için kullandığınız su çok sertse, kahve makinesini **calc** (kireç) göstergesinin yanmasını beklemeden, daha sık aralıklarla kireçten arındırınız.

Damlama emniyetinde **5** sızıntı varsa.

→ Temizlenmesi gerekiyordur.

- Damla emniyetini **5** (filtre tutucusunun **4** içindedir) açık musluk altında parmağınızla birkaç kez çalıştırarak temizleyiniz.

İmha edilmesi

Bu cihaz Avrupa yönetmeliklerine göre elektrikli ve elektronik eski cihazlar (waste electrical and electronic equipment-WEEE) kapsamında olup 2002/96/EG onaylıdır. Bu konudaki yönetmelik eski cihazların AB-normlarına göre imha edilmeleri konusunda çerçeveyi belirler. Her ülkenin imha etme yöntemi farklıdır. Lütfen cihazı aldığınız mağazadan güncel imha etme yolları hakkında bilgi alın.

Değişiklik hakları mahfuzdur.

Garanti

Bu cihaz için, yurt dışındaki temsilciliklerimizin vermiş olduğu garanti şartları geçerlidir. Bu hususta daha detaylı bilgi almak için, cihazı satın aldığınız satıcıya baş vurunuz. Garanti süresi içerisinde bu garantiden yararlanabilmek için, cihazı satın aldığınızı gösteren fişi veya faturayı göstermeniz şarttır.

Makinenizi daha verimli kullanabilmeniz için:

- Bu cihazlar ev tipi kullanıma uygundur, endüstriyel (sanayi tipi) kullanıma uygun değildir.
- Cihazı sadece tip levhasındaki bilgilerle uygun bir şekilde elektrik prizine bağlayıp çalıştırınız.
- Cihazınızı kullanmayacaksanız, stand by düğmesinde bırakmayınız.

Değerli Müşterimiz

Bosch Çağrı Yönetim Merkezi 444 6 333 no.lu telefon numarası ile, hafta içi ve cumartesi günleri 08.00-22.00, pazar günleri 09.00-22.00 saatleri arasında hizmet vermektedir. Bu saatler dışında aradığınızda adınızı, soyadınızı ve telefon numaranızı alan kodu ile bıraktığınızda ilk mesai saatinde sizinle irtibata geçilecektir.

Mesai saatleri içerisinde doğrudan bu numarayı çevirerek size en yakın Yetkili Servis telefonunu alabilir veya arzu ettiğiniz hizmeti talep edebilirsiniz.

Bosch Çağrı Yönetim Merkezimize ayrıca www.boschevaletleri.com adresindeki Müşteri Hizmetleri bölümünde bulunan Müşteri Hizmetleri Formunu doldurarak ya da 0216 528 91 88 no.lu telefona faks çekerek de ulaşabilirsiniz.

Aşağıda yer alan konularda yardımcı olmanızı rica ederiz.

1. Cihazınızı kullanma kılavuzunda belirtilen hususlara göre kullanmaya özen gösteriniz.
2. Ürününüzle ilgili hizmet talebiniz olduğunda yukarıda yazılı telefonlardan Çağrı Yönetim Merkezimizi arayınız.
3. Hizmet için gelen teknisyene "BOSCH YETKİLİ SERVİS" kimlik kartını sorunuz. Bu kimlik kartı, 18 yaşından küçük elemanlara verilmemektedir.
4. Yetkili servisimiz, cihazınızda yapılan herhangi bir işlemden sonra size servis fişini düzenleyip vermek zorundadır. Bu servis fişini mutlaka isteyiniz ve kesinlikle saklayınız.



DİKKAT

Garanti süresinin anlaşmazlık durumunda fatura tarihi esas alınacağından bu belge ile birlikte faturanın veya okunaklı fotokopisinin saklanması gereklidir.

YETKİLİ SATICI

BSH EV ALETLERİ SAN. VE TİC. A.Ş.

İmza ve kaşesi

MALİN

Cinsi : KÜÇÜK EV ALETLERİ
Markası : BOSCH
Modeli :
Bandrol ve Seri No. :
Teslim tarihi ve yeri :
Azami tamir süresi :
Cihaz ömrü :
Kullanım Süresi : 7 YIL (Ürünün fonksiyonunu yerine getirebilmesi için gerekli yedek parça bulundurma süresi)

SATICI FİRMANIN

Ünvanı :
Adresi :
Telefonu :
Telefaksı :
Tarih / İmza / Kaşe



**Bosch çağrı
yönetim merkezi**

444 6 333
Haftanın 7 günü hizmetinizde



BOSCH

(Sabit telefonlardan veya cep telefonlarından alan kodu çevirmeden)
Sabit telefonlardan yapılan aramalarda şehir içi arama tarifesi üzerinden, cep telefonu ile yapılan aramalarda ise GSM-GSM tarifesini üzerinden ücretlendirme yapılmaktadır.

Yazılı başvurular için adresimiz

BSH Ev Aletleri Sanayi ve Ticaret AŞ
Çakmak Mah. Balkan Cad. No.: 51 Ümraniye 34770 - İstanbul

Bosch'u tercih ettiğiniz için teşekkür eder, ürününüzü iyi günlerde kullanmanızı dileriz.



KÜÇÜK EV ALETLERİ GARANTİ BELGESİ

- Cihazınız; kullanma kılavuzunda gösterildiği şekilde kullanılması ve yetkili kıldığımız teknik servis elemanları dışındaki şahıslar tarafından bakım, onarım veya başka bir nedenle müdahale edilmiş olması şartıyla bütün parçaları dahil olmak üzere tamamen malzeme, işçilik ve üretim hatalarına karşı **2 (İKİ) YIL SÜRE İLE GARANTİ EDİLMİŞTİR.**
- Arızaların giderilmesi konusunda uygulanacak teknik yöntemlerin tespiti ile değiştirilecek parçaların saptanması tamamen firmamıza aittir.
- Malın tesliminden sonraki yükleme, boşaltma ve sevkiyat anında meydana gelecek arızalar garanti kapsamı dışındadır.
- Belge üzerine tahrifat yapıldığı, cihazın üzerindeki orijinal seri numarası kaldırıldığı veya tahrifat yapıldığı takdirde garanti geçersizdir.

GARANTİ ŞARTLARI

- Garanti süresi malın teslim tarihinden itibaren başlar ve 2 yıldır.
- Malın bütün parçaları dahil olmak üzere tamamı firmamızın garantisine kapsamındadır.
- Malın garanti süresi içerisinde arızalanması durumunda, tamirde geçen süre garanti süresine eklenir. Malın tamir süresi en fazla 30 iş günüdür. Bu süre, mala ilişkin arızanın servis istasyonuna, servis istasyonunun olmaması durumunda, malın satıcısı, bayi, acentası, temsilciliği, ithalatçısı veya imalatçısından birisine bildirim tarihinden itibaren başlar. Sanayi malının arızaların toplamının altından fazla olması unsularının yanı sıra, bu arızaların maldan yararlanamamayı süresi içerisinde farklı özelliklere sahip başka bir sanayiye malını tüketicinin kullanımına tahsis etmek zorundadır.
- Malın garanti süresi içerisinde, gerek malzeme ve işçilik gerekse montaj hatalarından dolayı arızalanması halinde, işçilik masrafları, değiştirilen parça bedeli ya da başka herhangi bir ad altında hiçbir ücret talep etmeksizin tamiri yapılacaktır.
- Tüketicinin onarım hakkını kullanmasına rağmen malın;
 - Tüketicieye teslim edildiği tarihten itibaren, belirlenen garanti süresi içinde kalmak kaydıyla, 1 yıl içerisinde; aynı arızanın ikiden fazla tekrarlanması veya farklı arızaların dörtten fazla meydana gelmesi veya belirlenen arızalar süresi içerisinde farklı arızaların toplamının altından fazla olması unsularının yanı sıra, bu arızaların maldan yararlanamamayı süresi içerisinde farklı, Tamiri için gereken azami sürenin aşılması,
 - Firmanın servis istasyonunun, servis istasyonunun mevcut olmaması halinde sırasıyla satıcısı, bayi, acentesi, temsilciliği, ithalatçısı veya imalatçı-üreticisinden birisinin düzenleyeceği raporla arızanın tamiri mümkün bulunmadığının belirlenmesi, durumlarında, tüketici malın ücretsiz değiştirilmesini, bedel iadesi veya ayır oranında bedel indirimi talep edebilir.
- Malın kullanma kılavuzunda yer alan hususlara aykırı kullanılmasından kaynaklanan arızalar garanti kapsamı dışındadır.
- Garanti belgesi ile ilgili olarak çıkabilecek sorunlar için Sanayi ve Ticaret Bakanlığı, Tüketicinin ve Rekabetin Korunması Genel Müdürlüğü'ne başvurulabilir.

Bu belgenin kullanılmasında; 4077 sayılı Tüketicinin Korunması Hakkında Kanun ve bu Kanun'a dayanılarak yürürlüğe konulan Garanti Belgesi Uygulanma Esaslarına Dair Yönetmelik uyarınca, T.C. Sanayi ve Ticaret Bakanlığı Tüketicinin ve Rekabetin Korunması Genel Müdürlüğü tarafından izin verilmiştir.

Bu ürün Bosch için BSH Ev Aletleri San. ve Tic. AŞ tarafından ithal edilmektedir.

BSH Ev Aletleri San. ve Tic. AŞ bir BOSCH UND SIEMENS HAUSGERÄTE GMBH kuruluşudur.

BSH EV ALETLERİ SAN. VE TİC. AŞ

Çakmak Mah. Balkan Cad. No.: 51
Ümraniye 34770 - İstanbul
Tel.: (0216) 528 90 00
Faks: (0216) 528 91 88

Üretim Yeri

BSH Bosch und Siemens Hausgeräte GmbH

Carl-Wery-Str. 34
D-81739 München
Phone: +49 (89) 45 90 01
Fax: +49 (89) 45 90 21 28

Marka	Ürün İsmi	Belge Numarası	Belge Onay Tarihi
Bosch	Kahve Makinesi	54274	24.06.2008
Bosch	Dilim Kesici	54013	23.06.2008
Bosch	EkmeK Kızartma Mak.	54237	24.06.2008
Bosch	Su Isıtıcı (Kettle)	54279	24.06.2008
Bosch	Mikser	56356	10.07.2008
Bosch	Mutfak Robotu	56354	10.07.2008
Bosch	Kahve Değirmeni	54011	23.06.2008
Bosch	Tost Makinesi	54238	24.06.2008
Bosch	Kıyma Makinesi	54007	23.06.2008
Bosch	Saç Kurutma Mak.	54397	25.06.2008
Bosch	Çay Makinesi	54276	24.06.2008
Bosch	Narenciye Sıkacağı	54236	24.06.2008
Bosch	Mutfak Terazisi	54588	25.06.2008
Bosch	Banyo Tartisi	54590	25.06.2008
Bosch	Elektrikli Saç Maşası	54360	25.06.2008
Bosch	Sarjlı El Süpürgesi	54012	23.06.2008
Bosch	El Blender	56279	10.07.2008
Bosch	Ulu	56689	14.07.2008
Bosch	Blender	57226	18.07.2008
Bosch	Saç Şekillendirici	57144	18.07.2008
Bosch	Katı Mıyava Sıkacağı	57227	18.07.2008
Bosch	Masaj Aletleri	58537	08.08.2008

Należy dokładnie przeczytać instrukcję obsługi, przestrzegać jej i zachować ją!

W niniejszej instrukcji obsługi opisano dwa modele:

- **TKA863.**
Model ze szklanym dzbankiem
- **TKA865.**
Model z dzbankiem izolowanym

Zasady bezpieczeństwa

To urządzenie jest przeznaczone do użytku domowego lub w pomieszczeniach socjalnych w celach niekomercyjnych, np.: w kuchniach dla pracowników w sklepach, biurach, gospodarstwach rolnych i małych firmach. Urządzenie może być także używane przez gości w pensjonatach, małych hotelach i podobnych budynkach mieszkalnych.

Niebezpieczeństwo porażenia prądem!

Urządzenie należy zawsze podłączać i używać go tylko zgodnie z danymi na tabliczce znamionowej.
Używać tylko wtedy, gdy przewód sieciowy i urządzenie są sprawne.
Użytkowanie urządzenia przez osoby (również dzieci) o obniżonym poziomie rozwoju fizycznego, sensorycznego lub umysłowego lub nie posiadające wystarczającej wiedzy i doświadczenia jest dopuszczalne jedynie pod nadzorem lub na podstawie odpowiednich instrukcji ze strony osób odpowiedzialnych za ich bezpieczeństwo.
Trzymać dzieci z dala od urządzenia.
Uważać, żeby dzieci nie bawiły się urządzeniem.
Po każdym użyciu lub w przypadku usterki należy odłączyć urządzenie od sieci.
Ze względu na bezpieczeństwo do wszelkich napraw urządzenia, takich jak wymiana uszkodzonego kabla sieciowego, uprawniony jest jedynie personel serwisowy producenta.



Kabla sieciowego nie wolno
– dotykać gorącymi elementami
– prowadzić po ostrych krawędziach
– stosować jako uchwytu do przenoszenia urządzenia.

Nie należy umieszczać urządzenia na gorących powierzchniach (np. na kuchence) ani w ich pobliżu.

Nie wolno zakrywać płyty grzewczej.

Włączonego urządzenia nie wolno pozostawiać bez nadzoru!

Części i przyciski sterujące

- 1 Pojemnik na wodę ze wskaźnikiem poziomu napełnienia (wyjmowalny)
- 2 Pokrywa pojemnika na wodę (wyjmowalna)
- 3 Obudowa filtra (obrotowa)
- 4 Uchwyt filtra (możliwość mycia w zmywarce)
- 5 Uszczelka lejka
- 6 **TKA863.** Szklany dzbanek z pokrywą (możliwość mycia w zmywarce)
- 7 **TKA865.** Dzbanek izolowany z pokrywą
- 7  Przycisk ON/OFF
- 8  Wskaźnik niskiego poziomu wody
- 9 Przycisk **start**
- 10 Przycisk odkamieniania ze wskaźnikiem **calc**
- 11 Schowek na kabel
- 12 Zegar
- 13 Przycisk programowania **h** (godziny)
- 14 Przycisk programowania **min** (minuty)
- 15 Przycisk prog (programowania)
- 16 Wyświetlacz (wyłączany automatycznie) **auto off**

Dotyczy tylko modelu TKA863.

17 Płyta grzewcza

Dotyczy tylko modelu TKA865.

18 Przycisk zwalniający (na uchwycie dzbanka)

Informacje ogólne

- **Napełnić pojemnik na wodę 1 wyłącznie czystą i zimną wodą.** Nie wolno wlewać mleka ani napojów, takich jak herbata lub kawa, gdyż spowoduje to uszkodzenie urządzenia.
- Nie wolno napełniać pojemnika na wodę **1** powyżej oznaczenia “8 ☞” (w przypadku modelu TKA865.) lub “10 ☞” (w przypadku modelu TKA863).
- Należy stosować średnio zmieloną kawę (ok. 6 g na filiżankę).
- Nie należy zaparzać mniej niż 3 filiżanki kawy. W przeciwnym wypadku kawa nie będzie wystarczająco mocna i ciepła (1 filiżanka = ok. 125 ml).
- Nie wolno wyjmować dzbanka **6** kiedy urządzenie zaparza kawę, ponieważ może to spowodować wyciek z uchwytu filtra **4**.
- Przed umieszczeniem dzbanka **6** na urządzeniu należy się upewnić, że pokrywa dzbanka jest zamknięta.
- Nie należy stosować innych dzbanków, ponieważ przepływ kawy do naczynia zostanie zablokowany przez specjalną uszczelkę lejka.
- Gromadzenie się pewnej ilości wody na uchwycie filtra **4** jest zjawiskiem naturalnym i nie oznacza uszkodzenia urządzenia.

Przed pierwszym użyciem

- Usunąć naklejki i folie.
- Wyciągnąć kabel ze schowka **11** na odpowiednią długość, a następnie podłączyć go.
- Nacisnąć przycisk **Ⓢ ON/OFF 7**. Spowoduje to włączenie wyświetlacza.
- Ustawić aktualny czas za pomocą przycisku **13 h** (godziny) oraz przycisku **14 min** (minuty).

Uwaga: Ustawienie czasu można zmienić. W tym celu należy równocześnie nacisnąć przyciski **13 h** (godziny) i **14 min** (minuty) oraz ustawić prawidłowy czas.

- Aby wyczyścić urządzenie, należy napełnić pojemnik na wodę **6 filiżankami** wody i włożyć go z powrotem na miejsce. W celu rozpoczęcia programu czyszczenia należy nacisnąć przycisk **9 start**.
- Procedurę czyszczenia należy powtórzyć.

Uwaga: Może być wyczuwalny zapach specyficzny dla nowego urządzenia, co jest zjawiskiem naturalnym. W takim przypadku należy wlać roztwór octu (1 szklanka octu na 5 szklanek wody) i uruchomić program czyszczenia. Następnie należy dwukrotnie wypłukać urządzenie **6 szklankami** wody.

- Dokładnie wyczyścić dzbanek.

Parzenie kawy

- Wyjąć pojemnik na wodę **1**, napełnić go wodą i włożyć z powrotem na miejsce.
- Wysunąć obudowę filtra **3** – do usłyszenia charakterystycznego kliknięcia.
- Włożyć papierowy filtr 1x4 do uchwytu filtra **4**, a następnie wsypać żadaną ilość kawy.
- Wsunąć z powrotem obudowę filtra **3** – do usłyszenia charakterystycznego kliknięcia.
- Pod obudową filtra **3** umieścić dzbanek **6** z zamkniętą pokrywą.
- Aby rozpocząć proces parzenia, nacisnąć przycisk **start 9**.
- Zostanie jednocześnie aktywowana funkcja automatycznego wyłączenia **auto off**. Nastąpi włączenie wyświetlacza.

Dotyczy tylko modelu TKA863.

Urządzenie posiada funkcję automatycznego wyłączenia (oszczędzania energii) **auto off**, która powoduje jego przełączenie do trybu oszczędzania energii po około 2 godzinach.

Dotyczy tylko modelu TKA865.

Urządzenie posiada funkcję automatycznego wyłączenia (oszczędzania energii)

auto off, która powoduje przełączenie urządzenia do trybu oszczędzania energii po zaparzeniu kawy.

Wskazówka: Przepłukanie dzbanka izolowanego gorącą wodą przed użyciem pozwoli zachować wysoką temperaturę kawy jeszcze dłużej.

Ważne: Po zakończeniu procesu zaparzania należy zaczekać chwilę, dopóki kawa nie przepłynie przez filtr do dzbanka.

Przed zaparzeniem kolejnego dzbanka kawy należy odczekać 5 minut.

Funkcja stopera

Niniejsze urządzenie zostało wyposażone w stoper.

Funkcja ta pozwala zaprogramować czas, w którym urządzenie automatycznie rozpocznie parzenie kawy. Funkcja stopera działa tylko, jeśli urządzenie jest włączone lub znajduje się w trybie oszczędzania energii.

- Zegar musi być prawidłowo ustawiony zgodnie z aktualnym czasem.
- Nacisnąć i przytrzymać przycisk **15 prog** (programowania) (**rys. a**) podczas programowania stopera.
- W celu ustawienia czasu rozpoczęcia parzenia należy użyć przycisku **13 h** (godziny), aby ustawić godzinę, oraz **14 min** (minuty), aby ustawić minutę. (**rys. b i c**).
- Aby zapisać czas rozpoczęcia parzenia, należy zwolnić przycisk **15 prog** (programowania). Na wyświetlaczu **12** pojawi się mały zegar, który sygnalizuje, że funkcja stopera jest aktywna.
- Napełnić urządzenie wodą i kawą zgodnie z normalną procedurą, a następnie umieścić dzbanek **6** pod obudową filtra **3**.
- Parzenie rozpocznie się automatycznie o wyznaczonej porze, a mały zegar przestanie być wyświetlany.

Uwaga: Aby sprawdzić zaprogramowany czas, należy nacisnąć i przytrzymać przycisk **15 prog** (programowania).

Włączanie/wyłączanie funkcji stopera

Nacisnąć przycisk **15 prog** (programowania). Jeżeli wyświetlany jest mały zegar, wówczas funkcja stopera jest włączona. Jeżeli mały zegar nie jest wyświetlany, wówczas funkcja stopera jest wyłączona.

Uwaga: W przypadku wyłączenia urządzenia za pomocą przycisku ON/OFF **7** lub wystąpienia przerwy w zasilaniu (niepodłączona wtyczka, przerwa w dostawie energii elektrycznej) ustawienia zegara oraz stopera będą przechowywane w pamięci urządzenia przez około 4 dni. W przypadku dłuższej przerwy w zasilaniu należy ponownie ustawić zegar.

Wskazówka: Jeżeli urządzenie nie jest używane przez dłuższy czas, należy je wyłączyć za pomocą przycisku ON/OFF **7**.

Wskaźnik niskiego poziomu wody

Urządzenie rozpoznaje, kiedy poziom napełnienia pojemnika na wodę jest zbyt niski (mniej niż 4 filiżanki).

W przypadku niskiego poziomu wody, pojawi się ikona  i urządzenie automatycznie zwiększy czas parzenia. Pozwala to zachować odpowiedni smak kawy.

Dotyczy tylko modelu TKA865.

Dzbanek izolowany

Pokrywę dzbanka izolowanego można otworzyć za pomocą suwaka **18**.

- Otworzyć pokrywę (**rys. d**)
- Zamknąć pokrywę (**rys. e**)
- Wyjąć pokrywę (**rys. f**)

Wskazówki dotyczące parzenia kawy

Kawę mieloną należy przechowywać w chłodnym pomieszczeniu. Można ją również zamrozić.

Po otwarciu opakowania kawy należy je szczelnie zamknąć, aby zachować jej aromat.

Sposób palenia ziaren kawy wpływa na jej smak i aromat.

Mocniejsze palenie pozwala uzyskać bardziej intensywny aromat.

Słabsze palenie pozwala uzyskać większą kwaśność.

Czyszczenie

Nie wolno zanurzać urządzenia w wodzie lub umieszczać w zmywarce do naczyń!

Nie należy czyścić urządzenia parą.

Przed czyszczeniem należy odłączyć urządzenie z sieci elektrycznej.

- Po każdym użyciu należy wyczyścić wszystkie części, które miały kontakt z kawą.
- Do czyszczenia obudowy urządzenia używać wilgotnej ściereczki. Nie stosować silnych środków czyszczących lub środków o właściwościach ściernych.
- Pojemnik na wodę **1** należy czyścić pod bieżącą wodą bez użycia szczotki.

Dotyczy tylko modelu TKA863.

- Szklany dzbanek **6** oraz jego pokrywę można czyścić w zmywarce.

Dotyczy tylko modelu TKA865.

- Wypłukać dzbanek izolowany **6** i jego pokrywę oraz wytrzeć część zewnętrzną wilgotną ściereczką. Nie wkładać do zmywarki.

Odkamienianie

Urządzenie jest wyposażone w automatyczny wskaźnik odkamieniania.

Pojawienie się symbolu **calc** oznacza konieczność odkamienienia urządzenia.

Regularne odkamienianie:

- zapewnia dłuższy okres eksploatacji urządzenia,
- gwarantuje prawidłowe działanie,
- zapobiega nadmiernemu parowaniu,
- przyspiesza proces parzenia kawy,
- zmniejsza zużycie energii.

Odkamienianie urządzenia można przeprowadzić za pomocą powszechnie dostępnych środków odkamieniających.

- Należy się upewnić, że pokrywa dzbanka jest zamknięta podczas umieszczania dzbanka **6** na urządzeniu.
- Przygotować roztwór odkamieniający zgodnie z instrukcjami producenta, a następnie wlać roztwór do pojemnika na wodę **1**.
- **Ostrzeżenie:** Nie wlewać więcej niż **6 filiżanek**.
- Nacisnąć i przytrzymać przycisk descale **10 calc** (odkamieniania) przez co najmniej 2 sekundy. Rozpocznie się odkamienianie.
- Program kilkakrotnie przerywa proces odkamieniania na pewien czas, aby umożliwić lepsze rozpuszczenie złożeń kamienia przez środek odkamieniający. Cały proces trwa około 30 minut.
- Po jego zakończeniu należy dwukrotnie uruchomić urządzenie, ale zamiast kawy użyć tylko czystej wody. Nie wlewać do pojemnika więcej niż **6 filiżanek** wody.
- Ostrożnie wypłukać wszystkie wymiwalne części oraz dzbanek.

Rozwiązywanie problemów

Proces parzenia kawy znacznie się wydłuża lub urządzenie automatycznie się wyłącza przed zakończeniem procesu parzenia.

→ Urządzenie wymaga odkamienienia.

- Usunąć kamień z urządzenia, postępując zgodnie z instrukcją. Aby uruchomić program odkamieniania, należy nacisnąć i przytrzymać przycisk odkamieniania **10 calc** przez co najmniej 2 sekund.

Wskazówka: W przypadku wysokiej twardości wody, urządzenie wymaga częstszego odkamieniania niż sygnalizuje wskaźnik **calc**.

Uszczelka lejka **5** przecieka.

→ Uszczelkę należy wyczyścić.

- Wyczyścić kilkakrotnie palcem uszczelkę lejka **5** (znajdującą się w uchwycie filtra **4**) pod bieżącą wodą.

Gwarancja

Dla urządzenia obowiązują warunki gwarancji wydanej przez nasze przedstawicielstwo handlowe w kraju zakupu. Dokładne informacje otrzymacie Państwo w każdej chwili w punkcie handlowym, w którym dokonano zakupu urządzenia. W celu skorzystania z usług gwarancyjnych konieczne jest przedłożenie dowodu kupna urządzenia. Warunki gwarancji regulowane są odpowiednimi przepisami Kodeksu cywilnego oraz Rozporządzeniem Rady Ministrów z dnia 30.05.1995 roku „W sprawie szczególnych warunków zawierania i wykonywania umów rzeczy ruchomych z udziałem konsumentów.

Zmiany zastrzeżone.

Ekologiczna utylizacja

To urządzenie jest oznaczone zgodnie z Dyrektywą Europejską 2002/96/WE oraz polską Ustawą z dnia 29 lipca 2005 r. „O zużytych sprzęcie elektrycznym i elektronicznym” (Dz.U. z 2005 r. Nr 180, poz. 1495) symbolem przekreślonego kontenera na odpady.



Takie oznakowanie informuje, że sprzęt ten, po okresie jego użytkowania nie może być umieszczany łącznie z innymi odpadami pochodzącymi z gospodarstwa domowego. Użytkownik jest zobowiązany do oddania go prowadzącym zbieranie zużytego sprzętu elektrycznego i elektronicznego. Prowadzący zbieranie, w tym lokalne punkty zbiórki, sklepy oraz gminne jednostki, tworzą odpowiedni system umożliwiający oddanie tego sprzętu.

Właściwe postępowanie ze zużyтым sprzętem elektrycznym i elektronicznym przyczynia się do uniknięcia szkodliwych dla zdrowia ludzi i środowiska naturalnego konsekwencji, wynikających z obecności składników niebezpiecznych oraz niewłaściwego składowania i przetwarzania takiego sprzętu.

A használati utasítást gondosan olvassa el, eszerint használja a készüléket és őrizze meg!

Ez a használati útmutató két típusra vonatkozik:

- **TKA863.**
Üvegkannás típus
- **TKA865.**
Termoszkannás típus

Biztonsági utasítások

Ez a készülék háztartási, illetve háztartási jellegű, nem iparszerű használatra szolgál. Háztartási jellegű környezetnek számít például a boltok, irodák, egyéb kereskedelmi vagy mezőgazdasági egységek dolgozói számára kialakított konyha vagy panziók, szállodák és egyéb szálláshelyek, ahol a vendégek használhatják a készüléket.

⚠ Áramütés veszélye!

A készüléket csak a típustábla adatai szerint szabad bekötni és üzemeltetni. Csak akkor használja, ha a vezeték és a készülék nem sérült.

Az olyan személyeknek (gyermeket is beleértve), akik csökkent testi érzékelő és szellemi képességgel vagy hiányos tapasztalattal és tudással rendelkeznek, ne engedje használni a készüléket, kivéve, ha felügyeli őket valaki vagy ha a biztonságukért felelős személy kioktatta őket a készülék helyes használatáról. Gyermeket ne engedjen a készülék közelébe. A gyermekeket ne engedje a készülékkel játszani.

A csatlakozódugót minden használat után, vagy hiba jelentkezésekor is húzza ki a csatlakozóaljzatból.

A készüléken javításokat, pl. a megrongálódott villamos csatlakozó vezeték cseréjét, csak a Vevőszolgálatunk végezhet, az Ön biztonsága érdekében.



A vezetéket

- ne érintse hozzá forró tárgyakhoz
- ne húzza végig éles széleken
- ne használja hordozó fogantyúként.

Ne helyezze a készüléket forró felületre vagy annak közelébe, például főzőlappal. Soha ne fedje le a melegítőlapot.

Soha ne hagyja felügyelet nélkül a működésben lévő kávéfőzőt!

A készülék részei és kezelőelemei

- 1 Víztartály szintjelzővel (levehető)
- 2 Víztartály fedele (levehető)
- 3 Szűrőház (kihajtható)
- 4 Szűrőtartó (mosogatógépben tisztítható)
- 5 Cseppzáró
- 6 **TKA863.** Üvegekanna fedéllel (mosogatógépben tisztítható)
- TKA865.** Termoszgekanna fedéllel
- 7  BE-KI kapcsoló
- 8  Alacsony vízszint jelzője
- 9 **start** gomb
- 10 Vízkömentesítő gomb jelzőlámpával **calc**
- 11 Kábeltartó rekesz
- 12 Óra
- 13 **h** (óra) programozógomb
- 14 **min** (perc) programozógomb
- 15 **prog** gomb
- 16 Kijelző (automatikus kikapcsolás) **auto off**



Csak TKA863.

- 17 Melegítőlap

Csak TKA865.

- 18 Kioldógomb (a kanna fogantyúján)

Általános tudnivalók

- **Az 1 tartályba csak tiszta, hideg vizet töltsön.** Ne töltsön bele tejet vagy egyéb italt, például teát vagy kávé, mert ezek kárt tesznek a készülékben.
- Soha ne töltsön az 1 tartályt a „8 ” (TKA865.), illetve „10 ” (TKA863.) jelzésen túl.
- Közepes finomságúra őrölt kávé használjon (egy csészére kb. 6 grammot számítsa).
- Ne főzzön a minimális háromcsésényi mennyiségnél kevesebb kávé, mert így az ital nem lesz kellően erős és meleg (1 csésze = kb. 125 ml).

- Soha ne vegye el a 6 kannát olyankor, amikor a készülék kávé, mert így túlsordulhat a 4 szűrőtartó.
- A 6 kannát mindig lehajtott fedéllel helyezze a kávéfőzőre.
- Ne használjon más kannát, mivel így a speciális csepegésgátló nem engedi a kávé kifolyni.
- Ha a 4 szűrőtartóban egy kevés víz gyűlik össze, ez normális jelenség, nem jelenti a készülék meghibásodását.

Az első használat előtti teendők

- Távolítsa el minden címkét és fóliát.
- Húzza ki megfelelő hosszúságú kábelt a 11 kábeltartó rekeszből, és szúrja be a dugót a konnektorba.
- Nyomja meg a 7  BE-KI kapcsolót; a kijelző villogni kezd.
- Állítsa be a pontos időt. A 13 h gomb megnyomásával az óra, a 14 min gombbal a perc beállítását módosíthatja.

Megjegyzés: A beállított idő módosítható. Nyomja meg egyszerre a 13 h és a 14 min gombot, majd állítsa be a pontos időt.

- A tisztításhoz töltsön a tartályba 6 csésze vizet, és helyezze a készülékre. Nyomja meg a 9 gombot a tisztítás elindításához.
- Ismétlje meg a tisztítási eljárást.
- Megjegyzés:** A készüléknek jellegzetes „új gép”-szaga lehet; ez nem rendellenesség. Ilyen esetben töltsön be ecetoldatot (5 csésze vízhez 1 csésze ecetet adjon), és indítsa el a tisztítást. Végül kétszer öblítse át a készüléket 6 csésze vízzel.
- Gondosan mossa ki a kannát.

Kávéfőzés

- Vegye le az **1** víztartályt, töltsse meg vízzel, majd helyezze vissza.
- Hajtsa ki a **3** szűrőházat úgy, hogy stabil helyzetbe kattanjon.
- Helyezzen a **4** szűrőtartóba egy 1x4-es papírszűrőt, és tegye bele a kívánt mennyiségű kávé.
- Hajtsa vissza a **3** szűrőtartót úgy, hogy a helyére rögzüljön.
- Állítsa a lecsukott fedelű **6** kannát a **3** szűrőház alá.
- A kávéfőzés megkezdéséhez nyomja meg a **9 start** gombot.
- Ekkor az **auto off** (automatikus kikapcsolás) funkció is aktiválódik, és bekapcsol a kijelző világítása.

Csak TKA863.

Az **auto off** (automatikus kikapcsolás) funkció kb. 2 óra elteltével energiatakarékos üzemmódba kapcsolja a készüléket.

Csak TKA865.

Az **auto off** (automatikus kikapcsolás) funkció a kávéfőzés végén energiatakarékos üzemmódba kapcsolja a készüléket.

Tipp: Ha a kávéfőzés előtt forró vízzel kiöblíti a termoszkannát, a kávé még hosszabb ideig marad meleg.

Fontos: A kávéfőzés végén várjon egy keveset, hogy a kávé teljes mennyisége a kannába folyhasson a szűrőn keresztül.

Mielőtt újabb adag kávé főzne, hagyja öt perccig hűlni a készüléket.

Időzítő funkció

A kávéfőző időzítővel rendelkezik.

Ennek segítségével beállítható, hogy mikor kezdje meg a készülék automatikusan a kávéfőzést. Az időzítő csak bekapcsolt állapotban vagy energiatakarékos üzemmódban működik.

- Az órán be kell, hogy legyen állítva a pontos idő.
- Az időzítő programozása során tartsa nyomva a **15 prog** gombot (a. ábra).
- Állítsa be a kávéfőzés megkezdésének óráját a **13 h** és percét a **14 min** gombbal (b. és c. ábra).
- Engedje fel a **15 prog** gombot a kezdési idő mentéséhez. A **12** kijelzőn egy kis óraikon jelzi, hogy aktiválva van az időzítés.
- A szokásos módon töltsön a készülékbe vizet és kávé, és helyezze a **6** kannát a **3** szűrőház alá.
- A beállított időpontban automatikusan megkezdődik a kávéfőzés, és eltűnik az óraikon.

Megjegyzés: A beállított időpont ellenőrzéséhez tartsa nyomva a **15 prog** gombot.

Az időzítő funkció be- és kikapcsolása

Nyomja meg a **15 prog** gombot. Ha a kis óraikon megjelent, az időzítő funkció be van kapcsolva. Ha a kis óraikon eltűnt, az időzítő funkció ki van kapcsolva.

Megjegyzés: Ha kikapcsolja a kávéfőzőt a **7** gombbal, vagy ha megszakad a készülék áramellátása (áramszünet vagy a dugó kihúzása miatt), a készülék megközelítőleg négy napig megőrzi az óra és az időzítő beállítását. Ha ez az állapot tovább tart, akkor újra be kell állítani az órát.

Tipp: Ha hosszabb ideig nem fogja használni a készüléket, akkor kapcsolja ki a **7** gombbal.

Alacsony vízszint jelzője

A készülék érzékeli, ha a tartályban lévő víz mennyisége kicsi (kevesebb kb. 4 csészénél).

Alacsony vízszint esetén kigyullad a  jelzőfény, és a készülék automatikusan meghosszabbítja a kávéfőzés idejét. Ez arra szolgál, hogy a kávé megőrizze ideális aromáját.

Csak TKA865.

Termoszkanna

A termoszkanna fedele a **18** csúszkával nyitható fel.

- A fedél felnyitása (**d. ábra**)
- A fedél lecsukása (**e. ábra**)
- A fedél levétele (**f. ábra**)

Tippek a kávéfőzéshez

Az őrölt kávé hűvös helyen tartsa, akár le is fagyaszthatja.

A felbontott kávécsomagot az aroma megőrzése érdekében nagyon jól zárja le. A kávészemek pörkölése meghatározza az aromát.

Sötétebb pörkölés = zamatosabb

Világosabb pörkölés = savanyúbb

Tisztítás

Soha ne merítse a készüléket vízbe, és ne helyezze a mosogatóba!

Ne tisztítsa a készüléket gőzsugárral.

Tisztítás előtt áramtalanítsa a készüléket.

- Minden használat után tisztítsa meg azokat az alkatrészeket, amelyek érintkezésbe kerültek a kávéval.
- Nedves törülköendővel törölje le a kávéfőző külső burkolatát; ne használjon erős vagy súroló hatású tisztítószeret.
- Tisztítsa ki az **1** víztartályt folyó víz alatt; ne használjon durva kefét.

Csak TKA863.

- A **6** üvegkanna és annak fedele tisztítható mosogatógépben.

Csak TKA865.

- Öblítse ki a **6** termoszkannát, és öblítse le a fedelét, majd nedves törülköendővel törölje tisztára a külső felületét. Ne tegye mosogatógépbe.

Vízkömentesítés

A készülék automatikusan jelzi, ha víz-kömentesítésre van szükség. Ha kigyullad a **calc** jelzőlámpa, a készüléket vízkömentesíteni kell.

A rendszeres vízkömentesítéssel

- meghosszabbítható a készülék élettartama;
- biztosítható a készülék megfelelő működése;
- megelőzhető a túlzott gőzképződés;
- felgyorsítható a kávéfőzés folyamata;
- energia takarítható meg.

A készüléket szaküzletben kapható vízkömentesítő szerrel vízkömentesítse.

- Helyezze a **6** kannát lehajtott fedéllel a kávéfőzőre.
- Készítse el a vízkömentesítő oldatot a gyártó útmutatása alapján, és töltsen be **1** víztartályba.

Figyelmeztetés: Ne töltsön be **6** csészénynél több folyadékot.

- Nyomja le a **10 calc** vízkömentesítő gombot legalább 2 másodpercre. Megkezdődik a vízkömentesítés.
- A program többször is megszakítja a folyamatot néhány percre, hogy a vízkömentesítő behatolhasson a lerakódásba. A teljes vízkömentesítési folyamat mintegy 30 percig tart.
- Vízkömentesítés után kapcsolja be a főzést kétszer tiszta vízzel, kávé nélkül. Ne töltsön a tartályba **6 csészényinél** több vizet.
- A kanna valamennyi levehető részét gondosan öblítse le.

Hibaelhárítás

Feltűnően meghosszabbodott a kávéfőzés ideje, vagy a készülék a kávéfőzés befejeződése előtt kikapcsol.

→ A készülék vízkömentesítést igényel.

- Vízkömentesítse a készüléket az útmutatás szerint. A vízkömentesítő program elindításához nyomja le a **10 calc** (vízkömentesítés) gombot legalább 2 másodpercre.

Tipp: Ha nagyon kemény vizet használ, gyakrabban vízkömentesítse a készüléket, mint azt a **calc** lámpa jelzi.

Az **5** cseppzáró ereszt.

→ Meg kell tisztítani.

- Tisztítsa meg az **5** cseppzárót (a **4** szűrőtartóban) folyó víz alatt, ujjával néhányszor megmozgatva a cseppzárót.

Ártalmatlanítás

A készüléket az elektromos és elektronikai hulladékok (waste electrical and electronic equipment – WEEE) kezeléséről szóló 2002/96/EG jelű európai irányelvnek megfelelően jelöltük meg. Az irányelv foglalja keretbe a hulladéknak számító készülékek visszavételét és hasznosítását. A jelenleg használatos ártalmatlanítási módokról érdeklődjön a szakkereskedésben.

Garanciális feltételek

A garanciális feltételeket a 151/2003. (IX.22.) számú kormányrendelet szabályozza. 72 órán belüli meghibásodás esetén a készüléket a kereskedő kicseréli. Ezután vevőszolgálatunk gondoskodik az előirt 15 napon belüli, kölcsönkészülék biztosítása esetén 30 napon belüli javításról. A garanciális szolgáltatásokat a vásárlásnál kapott, szabályosan kitöltött garanciajeggyel lehet igénybevenni, amely minden egyéb garanciális feltételt is részletesen ismertet. Minőségtanúsítás: A 2/1984. (111.10) BkM-IpM számú rendelete alapján, mint forgalmazó tanúsítjuk, hogy a készülék a vásárlási tájékoztatóban közölt adatoknak megfelel.

A változtatások jogát fenntartjuk.

Моля, прочетете внимателно ръководството за употреба и едва след това предприемайте действия! Съхранете ръководството!

Това ръководство за експлоатация описва два модела:

- **ТКА863.**
Вариант със стъклена кана
- **ТКА865.**
Вариант с термокана

Указания за безопасност

Уредът е предназначен за използване в домашни условия или за нетърговски цели, т.е. за битова употреба, като например в кухненски помещения на магазини, офиси, селскостопански или други малки предприятия, както и за използване от гости в пансиони, които предлагат нощувка и закуска, малки хотели и подобни места за настаняване.

Опасност от токов удар!

Включвайте и използвайте уреда само съобразно посочените върху фирмената табелка данни.

Използвайте само, ако захранващият кабел и уредът са в изправност. Не оставяйте лица (също и деца) с намалени физически сетивни или умствени възприятия или с недостатъчен опит и знания, да обслужват уреда, освен ако не бъдат обучени или не са получили указания във връзка с обслужването на уреда от лице, което отговаря за тяхната безопасност.

Пазете уреда далеч от деца. Не оставяйте без надзор деца, за да предотвратите възможността те да си играят с уреда.

При неизправност, веднага извадете щепсела от контакта.

За избягване на рискове, ремонти по уреда, например смяна на повреден захранващ кабел, следва да се извършват само от нашия специализиран сервиз.



Захранващият кабел

- да не се допира до горещи части
- да не се слага върху остри ръбове
- да не се използва като дръжка за носене на уреда.

Не поставяйте уреда върху или близо до горещи повърхности, като например електрически котлони. Никога не покривайте опорната част на каната.

Винаги наблюдавайте кафе-машината по време на работа!

Части и обслужващи елементи

- 1 Съд за вода (свалящ се)
- 2 Капак на съда за вода (свалящ се)
- 3 Корпус на филтъра (въртящ се)
- 4 Държач на филтъра
(подходящ за съдомиялна машина)
- 5 Система за блокиране образуването на капки
- 6 **ТКА863.** Стъклена кана с капак
(подходяща за съдомиялна машина)
- 7 **ТКА865.** Термокана с капак
- 7 Превключвател  Вкл./Изкл.
- 8  Недостатъчно количество вода
- 9 Бутон **start** (старт)
- 10 Бутон за отстраняване на котления камък с индикация **calc**
- 11 Отделение за прибиране на кабела
- 12 Дисплей за часа
- 13 Бутон за програмиране **h** (часове)
- 14 Бутон за програмиране **min** (минути)
- 15 Бутон **prog** (програмиране)
- 16 Индикация (автоматично изключване) **auto off**

Само ТКА863.

- 17 Нагревателна плоча

Само ТКА865.

- 18 Механизъм за отваряне на капака
(на дръжката на каната)

Общи указания

- В съда за вода **1** наливайте само **чиста студена вода**. В никакъв случай не наливайте мляко или готови напитки като чай или кафе, в противен случай уредът се поврежда.
- Никога не напълвайте съда за вода **1** повече от маркировката „8 ☞“ (TKA865.), респ. „10 ☞“ (TKA863.) с вода.
- Използвайте кафе със средна степен на смилане (около 6 g на чаша).
- Количеството не трябва да е по-малко от минималното от 3 чаши, тогава кафето няма желаната температура и гъстота (1 чаша = около 125 ml).
- По време на процеса на сваряване каната **6** не трябва да се изважда, тъй като държача на филтъра **4** може да прелее.
- Поставяйте каната **6** в уреда само със затворен капак.
- Не трябва да се използват други кани, в противен случай специалната защита против образуването на капки възпрепятства изтичането на кафето.
- Ако се образува кондензната вода по държача на филтъра **4** и уредът не е дефектен, това е обусловено технически.

Преди първоначалната употреба

- Отстранете наличните етикети и ленти.
- Извадете захранващия проводник до желаната дължина от отделението за прибиране на кабела **11** и го свържете.
- Натиснете превключвателя **7** ☑ Вкл./ Изкл., дисплеят светва.
- Натиснете бутона **13 h** за часовете и бутона **14 min** за минутите и настройте актуалния час.

Информация: Часът може да се промени. За тази цел натиснете едновременно бутоните **13 h** и **14 min** и след това настройте часа.

- За почистването на съда с вода напълнете **6 чаши** вода и го поставете. Натиснете бутона **9 start** (старт), започва процесът на почистване.
- Повторете веднъж процеса на почистване.

Информация: Евентуално се появява безопасна за здравето нова миризма. В този случай напълнете с разреден оцетен разтвор (5 чаши вода на 1 чаша оцет) и стартирайте процеса на почистване. След това изплакнете два пъти с **6 чаши** вода.

- Почистете основно каната.

Сваряване на кафе

- Вземете съда за вода **1**, напълнете с вода и поставете.
- Завъртете навън корпуса на филтъра **3** и го поставете да попадне в гнездото.
- Поставете филтърна торбичка 1x4 в държача на филтъра **4** и напълнете желаното количество кафе.
- Завъртете обратно корпуса на филтъра **3** и го поставете да попадне в гнездото.
- Поставете каната **6** със затворен капак под корпуса на филтъра **3**.
- Сега натиснете бутона **9 start** (старт), стартира се процесът на варене.

- Едновременно се активира функцията **auto off** (автоматично изключване) индикацията светва.

Само ТКА863.

Уредът е програмиран с автоматично изключване **auto off** (автоматично изключване) (пестене на енергия), което след около 2 часа превключва машината в икономичен режим.

Само ТКА865.

Уредът е програмиран с автоматично изключване **auto off** (автоматично изключване) (пестене на енергия), което след края на варенето превключва уреда в икономичен режим.

Съвет: Кафето остава топло по-дълго време, ако термоканата се изплакне с гореща вода преди варенето.

Важно: Ако процесът на варене е приключил, изчакайте още малко, докато всичкото кафе е изтекло през филтъра в каната.

Преди повторна употреба, оставете кафе-машината да се охлажда 5 минути.

Таймерна функция

Тази кафе-машина е оборудвана с таймерна функция.

С нея може да се зададе в кой момент време уредът да стартира автоматично сваряването. Таймерът функционира само когато уредът е включен или е в икономичен режим.

- Трябва да се настроен актуалният час.
- Дръжте натиснат бутон **15 prog** (програмиране) по време на програмирането (**Фигура а**).
- Сега с бутон **13 h** (часове) и с бутон **14 min** (минути) настройте часа, в който трябва да се стартира варенето. (**Фигура b** и **c**).

- Сега освободете бутон **15 prog** (програмиране) за запаметяване, на дисплея **12** светва малък часовник. Той показва, че таймерната функция е активирана.

- Напълнете уреда както обикновено с вода и кафе, поставете каната **6** под корпуса на филтъра **3**.
- Сега варенето започва автоматично в зададеното време, малкият часовник изгасва.

Информация: За да проверите предварително зададеното време на таймера, за прочитане дръжте натиснат бутон **15 prog** (програмиране).

Включване и изключване на таймерната функция

Натиснете за кратко време бутон **15 prog** (програмиране). Ако малкият часовник свети, таймерната функция е включена – ако той изгасне, таймерната функция е изключена.

Информация: При изключване с бутон **7** или прекъсване на подаването на електрически ток (изключване на кабела на уреда, спиране на тока) настройката за времето и таймера се запаметява около 4 дни. При по-продължително прекъсване времето трябва да се зададе отново.

Съвет: Ако уредът не се използва по-продължително време, изключвайте с бутон **7**.

Недостатъчно количество вода

Тази кафе-машина разпознава недостатъчното количество вода в съда за вода (по-малко от ок. 4 чаши). При малко количество вода светва  и уредът автоматично удължава времето на варене. Така се гарантира, че кафето ще запаси идеалния си вкус.

Само ТКА865.

Термокана

Капакът на термоканата може да се отвори само с плъзгача **18**.

- Отваряне на капака (Фигура **d**)
- Затваряне на капака (Фигура **e**)
- Сваляне на капака (Фигура **f**)

Съвети за приготвянето на кафе

Съхранявайте смляното кафе на хладно място, то може също да се замрази.

Затваряйте плътно отворените опаковки с кафе, за да се запази ароматът.

Изпичането на кафето на зърна влияе върху вкуса и аромата.

Тъмно изпечено = с приятен вкус

По-светло изпечено = с кисел вкус

Почистване

Никога не потапяйте уреда във вода или не поставяйте в съдомиялната машина!

Не използвайте парочистачка.

Преди почистване изваждайте щепсела.

- След всяко използване почиствайте всички части, които са били в съприкосновение с кафето.
- Избърсвайте корпуса отвън само с влажна кърпа, не използвайте остри или абразивни почистващи средства.
- Почиствайте съда за вода **1** под течаща вода, не използвайте твърда четка.

Само ТКА863.

- Стъклената кана **6** с капак може да се поставя в съдомиялната машина.

Само ТКА865.

- Изплакнете термоканата **6** с капак и почистете отвън с влажна кърпа. Не поставяйте в съдомиялната машина.

Отстраняване на котлен камък

Уредът е оборудван с автоматична индикация за отстраняването на котления камък. Ако светне **calc**, котленият камък трябва да се отстрани от уреда.

Редовното отстраняване на котления камък

- удължава продължителността на експлоатация на уреда;
- осигурява безпроблемно функциониране;
- предотвратява прекомерното образуване на пара;
- скъсява времето на сваряване;
- икономисва енергия.

Котленият камък трябва да се отстранява от кафе-машината с обичайните средства за отстраняване на котления камък.

- Поставете каната **6** в уреда със затворен капак.
- Дозирайте средството за отстраняване на котления камък съгласно данните на производителя и напълнете в съда за вода **1**.
Внимание: Не напълвайте повече от **6 чаши** течност.
- Дръжте натиснат бутона за отстраняване на котления камък **10 calc** минимум 2 секунди, процесът на отстраняване на котления камък се стартира.
- Програмата прекъсва многократно за няколко минути, за да остави да подейства средството за отстраняване на котления камък. Процесът на отстраняване на котления камък продължава приблизително 30 минути.
- След приключване на отстраняването на котления камък пуснете уреда два пъти с чиста вода без кафе. Не напълвайте повече от **6 чаши** вода.
- Изплакнете основно всички свободни части и каната.

Самостоятелно отстраняване на малки неизправности

Уредът сварява забележимо по-бавно или се изключва преди приключването на процеса на сваряване.

→ Уредът е натрупал много котлен камък.

- Отстранете котления камък от кафемашината съгласно указаниято. За стартиране на програмата за отстраняване на котления камък дръжте натиснат бутона **10 calc** минимум 2 секунди.

Съвет: При силно варовита вода отстранявайте котления камък от уреда по-често, отколкото подканва индикацията **calc** (отстраняване на котления камък).

Системата за блокиране образуването на капки **5** е нехерметична.

→ Замърсяване на системата за

блокиране образуването на капки **5**.

- Почистете системата за блокиране образуването на капки **5** (в държача на филтъра **4**) под течаща вода при това многократно задействайте с пръсти системата за блокиране образуването на капки **5**.

Отвеждане

Този уред е обозначен съгласно Директива 2002/96/ЕО за стари електрически и електронни уреди (waste electrical and electronic equipment – WEEE). Директивата задава насоки за приемане обратно и рециклиране на старите уреди, валидно за целия ЕС. Моля информирайте се за актуалните начини за отвеждане при специализирания търговец.

Гаранционни условия

За този уред са валидни условията за гаранция, които са издадени от нашите представителства в съответната страна. Подробности ще Ви даде Вашият търговец, откъдето сте закупили уреда, по всяко време при запитване от Ваша страна. При използване на гаранцията на уреда е необходимо във всеки случай да представите бележката за покупка.

Запазваме си правото за промени.

Внимательно ознакомьтесь с инструкцией по эксплуатации, при работе руководствуйтесь указаниями данной инструкции и сохраняйте ее для дальнейшего использования!

В данной инструкции по эксплуатации представлено описание двух моделей:

– **ТКА863.**

Модель со стеклянным кофейником

– **ТКА865.**

Модель с кофейником-термосом

Указания по технике безопасности

Данный прибор предназначен для домашнего использования, или для использования в некоммерческой, бытовой среде.

Опасность поражения током!

При подключении прибора и при работе учитывайте данные, приведенные на типовой табличке.

Пользоваться прибором допускается только при отсутствии повреждений кабеля и прибора.

Пользоваться прибором только внутри помещений при комнатной температуре. Не допускается пользование прибором лицами (включая детей) с пониженным уровнем физического, психического или умственного развития или недостаточными опытом и знаниями, за исключением случаев, в которых пользование прибором производится под присмотром лица, ответственного за их безопасность, или данные лица получили от него соответствующие инструкции.

Хранить прибор в недоступном для детей месте. Следить за тем, чтобы дети не использовали прибор как игрушку.

После каждого пользования прибором или в случае его неисправности вынимайте вилку из розетки.

Во избежание опасных ситуаций ремонт прибора – например, замена поврежденного сетевого провода – должен производиться только нашей сервисной службой.

Сетевой провод не должен

– соприкасаться с горячими предметами



– протыгиваться через острые кромки

– использоваться в качестве ручки для ношения прибора.

Не ставьте прибор на горячую поверхность, такую как кухонная плита, либо вблизи нее.

Не накрывайте нагревательную плитку. **Никогда не оставляйте работающую кофеварку без присмотра!**

Основные детали и элементы управления

- 1 Резервуар для воды с индикатором уровня наполнения (съёмный)
- 2 Крышка резервуара для воды (съёмная)
- 3 Корпус фильтра (поворотный)
- 4 Держатель фильтра (пригодный для мытья в посудомоечной машине)
- 5 Каплезаститный затвор
- 6 **ТКА863.** Стеклянный кофейник с крышкой (пригодный для мытья в посудомоечной машине)
- 7 **ТКА865.** Кофейник-термос с крышкой
- 7  Сетевой выключатель
- 8  Индикатор низкого уровня воды
- 9 Кнопка **start** (пуск)
- 10 Кнопка режима удаления накипи с индикатором **calc**
- 11 Отсек для сетевого шнура
- 12 Дисплей часов
- 13 Кнопка программирования **h** (ч)
- 14 Кнопка программирования **min** (мин)

15 Кнопка **prog** (программирование)

16 Индикатор (автоматическое отключение) **auto off**

Только для модели ТКА863.

17 Нагревательная пластина

Только для модели ТКА865.

18 Кнопка разблокировки (на ручке кофейника)

Общая информация

- **Наливайте в резервуар для воды 1 только чистую холодную воду.** Ни в коем случае не добавляйте молоко или другие напитки (например, чай или кофе), так как это может повредить прибор.
- Не наливайте воду в резервуар **1** выше отметки «8 ☞» (ТКА865.) или «10 ☞» (ТКА863.).
- Рекомендуется использовать кофе среднего помола (около 6 г на чашку).
- Следует готовить, как минимум, три чашки кофе, иначе напиток получится недостаточно крепким и горячим (1 чашка = прибл. 125 мл).
- Не снимайте кофейник **6**, пока в кофеварке готовится кофе, поскольку это может привести к переполнению держателя фильтра **4**.
- Устанавливая кофейник **6** в кофеварку, проверьте, закрыта ли его крышка.
- Не используйте другие кофейники, поскольку специальное каплезащитное устройство будет препятствовать наливанью в них кофе.
- Скопление незначительного количества воды в держателе фильтра **4** является нормальным явлением и не указывает на неисправность кофеварки.

Перед первым использованием

- Удалите с прибора все наклейки и пленку.
- Извлеките сетевой шнур из отсека **11**, отмотав его на необходимую длину, и включите в розетку.
- Нажмите **⓪** сетевой выключатель (ВКЛ./ВЫКЛ.) **7**; дисплей часов начнет мигать.
- Установите текущее время, нажимая кнопку **13 h** (ч) для установки текущего часа и кнопку **14 min** (мин) для настройки минут.

Примечание: Установку текущего времени можно изменить. Одновременно нажмите кнопки **13 h** (ч) и **14 min** (мин) и установите правильное время.

- Чтобы промыть кофеварку перед первым использованием, налейте в резервуар для воды **6 чашек** воды и установите его в кофеварку. Нажмите кнопку **start** (пуск) **9**, начнется программа очистки.
- Повторите процедуру очистки.

Примечание: Характерный запах «нового прибора», который может возникать при первом включении, является нормальным. В этом случае наполните кофеварку раствором уксуса (1 чашка уксуса на 5 чашек воды) и запустите программу очистки. После этого два раза промойте кофеварку **6 чашками** воды.

- Тщательно почистите кофейник.

Приготовление кофе

- Снимите резервуар для воды **1**, налейте в него воду и установите резервуар в кофеварку.
- Выдвиньте корпус фильтра **3** и зафиксируйте его в этом положении.
- Вставьте бумажный фильтр размером 1x4 в держатель фильтра **4** и положите необходимое количество кофе.
- Задвиньте корпус фильтра в корпус кофеварки **3** и зафиксируйте его.
- Установите кофейник **6** с закрытой крышкой под корпус фильтра **3**.
- Нажмите кнопку **9 start** (пуск), чтобы начать процесс приготовления кофе.
- Одновременно активируется функция **auto off** (автовывключение); вспыхнет дисплей.

Только для модели ТКА863.

Кофеварка оснащена функцией автоматического энергосбережения **auto off** (автовывключение), которая активирует энергосберегающий режим работы машины по прошествии примерно двух часов.

Только для модели ТКА865.

Кофеварка оснащена автоматической энергосберегающей функцией **auto off** (автовывключение), которая активирует энергосберегающий режим работы прибора после приготовления кофе.

Полезный совет Если предварительно ополоснуть кофейник-термос горячей водой, приготовленный кофе дольше останется теплым.

Внимание! Приготовив кофе, следует выждать, пока весь напиток не пройдет через фильтр в кофейник.

Прежде чем готовить новую порцию, дайте кофеварке остыть в течение пяти минут.

Программируемый таймер

Эта модель кофеварки оснащена таймером.

Он позволяет устанавливать время для автоматического включения кофеварки и приготовления кофе. Таймер работает только в том случае, когда прибор включен в сеть или функционирует в энергосберегающем режиме.

- Дисплей часов должен показывать правильное время.
- Нажмите и не отпускайте кнопку **15 prog** (программирование) для программирования таймера (**Рис. а**).
- Воспользуйтесь кнопками **13 h** (ч), чтобы установить час, и **14 min** (мин), – чтобы установить минуту срабатывания функции автозапуска. (**Рис. b и c**).
- Отпустите кнопку **15 prog** (программирование), чтобы сохранить время автозапуска. На дисплее **12** отобразится значок часов, указывающий на включенный таймер.
- Налейте в кофеварку воду и положите кофе как обычно, а затем установите кофейник **6** под корпусом фильтра **3**.
- Процесс приготовления кофе начнется автоматически в установленное время; значок часов исчезнет.

Примечание: Проверить запрограммированное время можно, нажав и удерживая кнопку **15 prog** (программирование).

Включение/выключение таймера

Нажмите кнопку **15 prog**. Если загорелся значок часов, функция таймера включена. Если значок часов погас, таймер выключен.

Примечание: При отключении кофеварки от сети нажатием кнопки **7** или сбое электроснабжения (вилка выключена из розетки, сбой в электросети), установки часов и таймера будут храниться в памяти примерно четыре дня. При более

длительном перерыве в подаче питания текущее время следует установить заново.

Полезный совет: Если прибор не будет использоваться на протяжении длительного периода времени, отключите его, нажав кнопку **7**.

Индикатор низкого уровня воды

Кофеварка оснащена датчиком низкого уровня воды в резервуаре (менее, чем около 4-х чашек).

Если уровень воды в резервуаре низкий, загорится индикатор  и кофеварка автоматически увеличит время приготовления кофе. Благодаря этому кофе сохранит свой превосходный вкус.

Только для модели ТКА865.

Кофейник-термос

Крышка кофейника-термоса открывается при помощи ползунка **18**.

- Откройте крышку (Рис. **d**)
- Закройте крышку (Рис. **e**)
- Снимите крышку (Рис. **f**)

Рекомендации по приготовлению кофе

Храните молотый кофе в прохладном месте. Кофе также можно замораживать. После вскрытия упаковки плотно закрывайте ее, чтобы сохранить аромат кофе.

Степень обжаривания кофейных зерен влияет на вкус и аромат напитка.

Более темная обжарка = более насыщенный вкус

Легкая обжарка = вкус с кислинкой

Чистка

Никогда не погружайте прибор в воду и не мойте его в посудомоечной машине!

Не подвержайте прибор очистке с помощью пароочистителя.

Перед чисткой прибора отключите его от сети питания.

- После приготовления каждой порции напитка необходимо тщательно промывать все элементы кофеварки, контактирующие с кофе.
- Поверхность корпуса кофеварки можно протирать влажной тканью. Не используйте сильнодействующие или абразивные чистящие средства.
- Ополосните резервуар для воды **1** под проточной водой. Не используйте жесткую щетку.

Только для модели ТКА863.

- Стекланный кофейник **6** с крышкой пригодны для мытья в посудомоечной машине.

Только для модели ТКА865.

- Тщательно ополосните кофейник-термос **6** с крышкой изнутри, внешнюю поверхность протрите влажной тканью. Не мойте кофейник в посудомоечной машине.

Очистка от накипи

Прибор оснащен автоматическим индикатором очистки от накипи. Если на дисплее появляется значок **calc**, прибор нуждается в очистке от накипи.

Регулярная очистка от накипи

- продлит срок службы кофеварки;
- обеспечит ее надлежащую работоспособность;
- предотвратит чрезмерное образование пара;
- ускорит процесс приготовления кофе;
- позволит сэкономить электроэнергию.

Очищайте кофеварку от накипи специальным средством, имеющимся в продаже.

- Установившая кофейник **6** в кофеварку, проверьте, закрыта ли его крышка.
- Приготовьте раствор средства для удаления накипи, следуя инструкциям его изготовителя, и налейте раствор в резервуар **1**.

Предостережение: Не наливайте больше **6 чашек**.

- Нажмите и удерживайте кнопку удаления накипи **10 calc** в течение минимум 2-х секунд. Начнется процесс удаления накипи.
- В течение этого процесса программа будет прерываться на несколько минут, чтобы позволить средству для удаления накипи вступить в реакцию с отложениями. Весь процесс удаления накипи занимает около 30-ти минут.
- После завершения удаления накипи дважды выполните рабочий цикл кофеварки, пропустив через нее чистую воду (без кофе). Не наливайте в резервуар больше **6 чашек** воды.
- Тщательно промойте все съемные элементы и кофейник.

Самостоятельное устранение мелких неисправностей

Процесс приготовления кофе занимает больше времени, или кофеварка отключается до его завершения.

→ Необходимо очистить кофеварку от накипи.

- Очистьте прибор от накипи, следуя вышеизложенным инструкциям. Для активации программы удаления накипи нажмите и удерживайте кнопку **10 calc** (удаление накипи) не менее 2 секунд.

Полезный совет Если в Вашей местности вода «жесткая», очищайте кофеварку от накипи чаще, чем об этом сигнализирует индикатор **calc** (удаление накипи).

Каплезащитный затвор **5** протекает.

→ Его необходимо прочистить.

- Промойте каплезащитный затвор **5** (в держателе фильтра **4**) под проточной водой, надавив на него несколько раз пальцем.

Утилизация

Данный прибор имеет маркировку согласно европейской директиве 2002/96/ЕС по утилизации старых электрических и электронных приборов (waste electrical and electronic equipment – WEEE). Этой директивой определены действующие на всей территории ЕС правила приема и утилизации старых приборов. Информацию об актуальных возможностях утилизации Вы можете получить в магазине, в котором Вы приобрели прибор.

Условия гарантийного обслуживания

Получить исчерпывающую информацию об условиях гарантийного обслуживания Вы можете в Вашем ближайшем авторизованном сервисном центре или в сервисном центре от производителя ООО «БСХ Бытовая техника», а также найти в фирменном гарантийном талоне, выдаваемом при продаже.

Мы оставляем за собой право на внесение изменений.

نصيحة: إذا كان الماء الذي تستخدمه عسراً للغاية، فقم بإجراء عملية إزالة الترسبيات من ماكينة تحضير القهوة لعدة مرات تزيد عن العدد المطلوب من مؤشر **calc** (إزالة الترسبيات).

مانع التقطير 5 يقوم بالتسريب.
← يحتاج للتنظيف.

• قم بتنظيف مانع التقطير 5 (في حامل الفلتر 4) مستخدماً الماء الجاري عند تشغيله عدة مرات بواسطة إصبعك.

التخلص من الجهاز

عند تصميم هذا الجهاز، تمت مراعاة تعليمات المفوضية الأوروبية 2002/96/EG الخاصة بالأجهزة الكهربائية و الإلكترونيات المستخدمة و المعروفة اختصاراً بـ WEEE. و تهدف المفوضية الى خلق اطار فعال لاعادة استخدام و تدوير الاجهزة القديمة. قومي باستشارة موزعك المحلي لمعرفة احدث الانظمة المتبعة حالياً للتخلص من الاجهزة القديمة.

الضمان

يتم تحديد شروط الضمان لهذا الجهاز من قبل ممثلنا في الدولة التي يتم فيها بيع الجهاز. يمكنك الحصول على تفاصيل هذه الشروط من قبل الموزع الذي اشتريت منه الجهاز. يرجى إحضار فاتورة أو إيصال الشراء في حال أصاب جهازك أي طارئ يغطيه الضمان.

نحتفظ بحقنا في إجراء أية تعديلات.

• يجب التأكد من غلق غطاء الإبريق الزجاجي عند وضعه 6 على ماكينة تحضير القهوة.
• قم بتجهيز محلول إزالة الترسبيات وفقاً لإرشادات الجهة المصنعة واسكبه داخل خزان المياه 1.

تحذير: لا تملأ الجهاز بمقدار يزيد عن 6 فنانجين.

• اضغط مع الاستمرار على زر إزالة الترسبيات 10 **calc** (إزالة الترسبيات) لثانيتين على الأقل. تبدأ عملية إزالة الترسبيات.

• يقوم البرنامج بإيقاف العملية عدة مرات لدقائق معدودة للسماح لمادة إزالة الترسبيات باختراق الرواسب. تستغرق عملية إزالة الترسبيات بأكملها حوالي 30 دقيقة.
• بعد اكتمال عملية التنظيف، قم بتشغيل الماكينة مرتين مع ملئها بماء نظيف، لكن دون بن. لا تملأ الخزان بمقدار يزيد عن 6 فنانجين من الماء.
• اشطف جميع الأجزاء القابلة للفق بالإضافة إلى الإبريق الزجاجي بعناية بالغة.

استكشاف المشكلات وإصلاحها

تستغرق الماكينة وقتاً أطول بشكل ملحوظ أو تتوقف من تلقاء نفسها قبل إتمام عملية التحضير.

← الماكينة بحاجة إلى إزالة ما بها من ترسبيات.

• قم بإزالة الترسبيات من الجهاز وفقاً للإرشادات. لبدء برنامج إزالة الترسبيات، اضغط مع الاستمرار على الزر **calc** (إزالة الترسبيات) 10 لثانيتين على الأقل.

التنظيف

لا تقم مطلقاً بغمر الجهاز في المياه أو وضعه في غسالة الأطباق!
لا تقم بتنظيف الجهاز باستخدام البخار.
افصل الجهاز عن مصدر التيار الكهربائي قبل تنظيفه.

- قم بتنظيف جميع الأجزاء التي تتدفق عبرها القهوة بعد كل استخدام.
- قم بتنظيف السطح الخارجي لماكينة تحضير القهوة باستخدام قطعة قماش رطبة؛ لا تستخدم مواد تنظيف مركزة أو كاشطة.
- قم بتنظيف خزان المياه 1 مستخدماً الماء الجاري؛ لا تستخدم فرشاة صلبة.

الطراز TKA863 فقط

- يمكن تنظيف الإبريق الزجاجي 6 وغطاؤه في غسالة الأطباق.

الطراز TKA865 فقط

- قم بشطف الإبريق الزجاجي الحافظ لدرجة الحرارة 6 والغطاء ونظف سطحه الخارجي عبر مسحه بقطعة قماش رطبة. لا تضعه في غسالة الأطباق.

إزالة الترسبات

- هذا الجهاز مزود بمؤشر إزالة ترسبات تلقائي. إذا ما أضاء calc (إزالة ترسبات)، فهذا يعني أن الماكينة بحاجة إلى إزالة ما بها من ترسبات.
- إزالة الترسبات بصورة منتظمة
- تجعل جهازك يستمر في العمل لفترة أطول؛
 - كما تضمن تشغيله بشكل جيد؛
 - وتحول دون انبعاث بخار كثيف
 - إلى جانب تسريع عملية التحضير
 - فضلاً عن توفير الطاقة
- قم بإزالة الترسبات من الماكينة مستخدماً مادة تجارية لإزالة الترسبات.

متصل، أو انقطاع التيار الكهربائي)، فسيتم تخزين إعدادات الساعة والمؤقت لمدة أربعة أيام تقريباً. إذا استمر انقطاع التيار الكهربائي لمدة أطول، فيجب عليك عندئذٍ إعادة ضبط الساعة.

نصيحة:

في حالة عدم استخدام الجهاز لفترة زمنية أطول، قم بإيقاف تشغيله مستخدماً الزر 7.

مؤشر انخفاض مستوى المياه

تستشعر ماكينة تحضير القهوة هذه ما إذا كان مقدار المياه الموجودة داخل خزان المياه منخفضاً أم لا (أقل من حوالي 4 فناجين).
إذا كان مستوى الماء منخفضاً، فسيضيء  وتزيد الماكينة زمن التحضير تلقائياً. يضمن هذا الإجراء احتفاظ القهوة بنكهتها المثالية.

الطراز TKA865 فقط

- الإبريق الزجاجي الحافظ لدرجة الحرارة يمكن فتح غطاء الإبريق الزجاجي الحافظ لدرجة الحرارة باستخدام المنزلق 18.
- فتح الغطاء (الشكل d)
 - غلق الغطاء (الشكل e)
 - فك الغطاء (الشكل f)

نصائح خاصة بعمل القهوة

- احتفظ بالبن المترسب في مكان بارد؛ يمكنك كذلك تجميده.
- بمجرد فتح عبوة البن، أغلقها بإحكام للحفاظ على نكهته.
- تؤثر الطريقة المتبعة في تحميص حبيبات البن على المذاق والنكهة.
- محمص بلون داكن = نكهة أفضل
محمص بلون فاتح = حمضية أعلى

وظيفة المؤقت

تكون ماكينة تحضير القهوة هذه مزودة بمؤقت . ويعمل هذا المؤقت على ضبط الوقت الذي ستبدأ فيه الماكينة عملية التحضير تلقائياً. ولا يعمل المؤقت إلا إذا كانت الماكينة قيد التشغيل أو في وضع توفير الطاقة. يجب ضبط الساعة على التوقيت الحالي الصحيح.

• اضغط مع الاستمرار على الزر **prog** (برمجة) **15** أثناء برمجة المؤقت (الشكل a).
• استخدم الزر **h** (الساعة) **13** لضبط الساعة والزر **min** (الدقيقة) **14** لضبط الدقيقة التي ترغب عندهما في بدء عملية التحضير. (الشكلان b و c).

• قم بتحرير الزر **prog** (برمجة) **15** لحفظ وقت البدء. تقوم شاشة العرض **12** بعرض ساعة صغيرة الحجم تشير إلى تنشيط وظيفة المؤقت.

• املاً الماكينة بالماء والبن كالمعتاد وضع الإبريق الزجاجي **6** تحت مبيت الفلتر **3**.
• ستبدأ عملية التحضير تلقائياً في الوقت المحدد؛ كما ستختفي الساعة صغيرة الحجم.

ملاحظة: للتحقق من التوقيت الذي تمت برمجته، اضغط مع الاستمرار على الزر **prog** (برمجة) **15**.

تشغيل/إيقاف وظيفة المؤقت

اضغط على الزر **prog** (برمجة) **15**. إذا أضاءت الساعة صغيرة الحجم، فيعني ذلك أن وظيفة المؤقت قيد التشغيل. إذا انطفأت الساعة صغيرة الحجم، فيشير ذلك لإيقاف تشغيل وظيفة المؤقت.

ملاحظة: إذا قمت بإيقاف تشغيل ماكينة تحضير القهوة باستخدام الزر **7** أو في حالة انقطاع الإمداد بالتيار الكهربائي (المقبس غير

تحضير القهوة

- فك خزان المياه **1**، واملأه بالمياه ثم أعده في موضعه.
- اقلب مبيت الفلتر **3** إلى الخارج واتركه مثبتاً.
- أدخل فلترًا ورقياً مقاس 1x4 في حامل الفلتر **4** وأضف الكمية المطلوبة من البن.
- اقلب مبيت الفلتر **3** لوضعه السابق حتى يستقر في مكانه.
- ضع الإبريق الزجاجي **6** بحيث يكون الغطاء مغلقاً تحت مبيت الفلتر **3**.
- اضغط على الزر **start** (ابدأ) **9** لبدء عملية التحضير.
- في الوقت ذاته، يتم تنشيط وظيفة **auto off** (إيقاف تشغيل تلقائي)؛ وتضيء شاشة العرض.

الطراز TKA863 فقط

تحتوي الماكينة على وظيفة تلقائية هي **auto off** (إيقاف تشغيل تلقائي) (توفير الطاقة)، حيث تقوم بتبديل الماكينة إلى وضع توفير الطاقة بعد مرور حوالي ساعتين.

الطراز TKA865 فقط

تحتوي الماكينة على وظيفة تلقائية هي **auto off** (إيقاف تشغيل تلقائي) (توفير الطاقة)، حيث تقوم بتحويل الجهاز لوضع توفير الطاقة بعد الانتهاء من التحضير.

نصيحة: إذا قمت بشطف الإبريق الزجاجي الحافظ لدرجة الحرارة مستخدماً الماء الساخن قبل الاستخدام، فستظل القهوة دافئة لمدة أطول.

هام: بعد اكتمال عملية التحضير، انتظر لدقيقة حتى تتدفق كمية القهوة بأكملها عبر الفلتر وإلى داخل الإبريق الزجاجي.

اترك الماكينة لتبرد لمدة خمس دقائق قبل تحضير كمية جديدة.

قبل استخدام الماكينة للمرة الأولى

- قم بإزالة أية ملصقات أو أغطية.
- اسحب جزءًا كافيًا من كابل التيار الكهربائي لخارج حاوية تخزين الكابل 11 ثم قم بتوصيله.
- اضغط على المفتاح ① تشغيل/إيقاف 7؛
تومض شاشة العرض.
- قم بضبط الوقت الحالي عن طريق الضغط على الزر h (الساعة) 13 لتحديد الساعة والضغط على الزر min (الدقيقة) 14 لتحديد الدقيقة.

ملاحظة: يمكنك تغيير الوقت. اضغط على الزرين h (الساعة) 13 و min (الدقيقة) 14 في آن واحد وقم بضبط الوقت الصحيح.

- للتنظيف، املاؤ خزان المياه بمقدار 6 فناجين من المياه وأعدّه إلى موضعه. اضغط على زر بدء التشغيل 9؛ وسيبدأ برنامج التنظيف. كرر عملية التنظيف.

- **ملاحظة:** قد تلاحظ صدور رائحة عن الماكينة الجديدة؛ هذا الأمر عادي. إذا كان الأمر كذلك، أضف محلول من الخل (كوب واحد من الخل على 5 أكواب من الماء) ثم قم بتشغيل برنامج التنظيف. بعد ذلك، قم بغسل الماكينة مرتين باستخدام 6 أكواب من الماء.
- نظف الإبريق الزجاجي بشكل كامل.

16 شاشة عرض auto off (إيقاف تشغيل تلقائي)

- الطراز TKA863 فقط
- لوحة ساخنة
- الطراز TKA865 فقط
- 18 مفتاح التحرير (على مقبض الإبريق الزجاجي)

معلومات عامة

- لا تملأ خزان المياه 1 إلا بالماء النظيف والبارد. لا تقم مطلقًا بإضافة اللبن أو أية مشروبات مثل الشاي أو القهوة فمن شأن ذلك أن يتلف الجهاز.
- لا تملأ خزان المياه 1 مطلقًا لمستوى أعلى من العلامة "8" (للطراز TKA865) أو العلامة "10" (للطراز TKA863).
- استخدم بناً متوسط الطحن (6 جرامات للفنجان الواحد تقريبًا).
- لا تحضر مقدارًا يقل عن ثلاثة فناجين بحد أدنى لأن القيام بذلك سيفقد القهوة تأثيرها وحرارتها المطلوبة (الفنجان الواحد = 125 مليلتر تقريبًا).
- لا تفك الإبريق الزجاجي 6 أثناء قيام الماكينة بتحضير القهوة فمن شأن ذلك أن يتسبب في جعل حامل الفلتر 4 يفيض.
- تأكد من غلق غطاء الإبريق الزجاجي عند وضعه 6 على ماكينة تحضير القهوة.
- لا تستخدم أبريق أخرى حيث سيعوق مانع التقطير الخاص تدفق القهوة إلى داخل الوعاء.
- يعد تراكم بعض كميات المياه على حامل الفلتر 4 أمرًا عاديًا؛ ولا يشير ذلك لوجود خلل في ماكينة تحضير القهوة.

- لا تضعي كابل الشبكة أو الجهاز مطلقاً في الماء، ولا تعرضي الوصلة لـ:
- التلامس مع الأجزاء الساخنة.
- السحب فوق الحواف الحادة.
- الاستخدام كماسكة.
- تجنب وضع الجهاز على الأسطح الساخنة مثل سطح موقد أو بالقرب منها.
- لا تقم مطلقاً بتغطية اللوحة الساخنة.

لا تترك ماكينة تحضير القهوة دون مراقبة مطلقاً عندما تكون قيد الاستخدام!

الأجزاء وعناصر التحكم في التشغيل

- 1 خزان مياه مزود بمؤشر يشير لمستوى امتلاء الماكينة (قابل للفك)
- 2 غطاء خزان المياه (قابل للفك)
- 3 مبيت الفلتر (دوّار)
- 4 حامل الفلتر (يمكن تنظيفه في غسالة الأطباق)
- 5 مانع التقطير
- 6 الطراز. TKA863. إبريق زجاجي مزود بغطاء (يمكن تنظيفه في غسالة الأطباق)
- الطراز. TKA865. إبريق زجاجي حافظ لدرجة الحرارة ومزود بغطاء
- 7 مفتاح ① تشغيل/إيقاف
- 8 مؤشر انخفاض مستوى المياه
- 9 الزر start (ابدأ)
- 10 زر إزالة الترسبات المزود بمؤشر calc
- 11 حاوية تخزين الكابل
- 12 ساعة
- 13 زر البرمجة h (الساعة)
- 14 زر البرمجة min (الدقيقة)
- 15 الزر prog (برمجة)

يرجى قراءة دليل الاستعمال بعناية ثم ابدأ العمل مع الاحتفاظ به!

- يصف دليل الإرشادات هذا طرازين:
- الطراز. TKA863. الطراز المزود بإبريق زجاجي
- الطراز. TKA865. الطراز المزود بإبريق زجاجي حافظ لدرجة الحرارة

تعليمات الأمان

هذا الجهاز معد خصيصاً للإستخدام المنزلي أو للإستخدام في البيئات الغير تجارية أو البيئات الشبيهة بالمنزل.

⚠ خطر الصق الكهربائي!

- لا يتم توصيل الكهرباء للجهاز وتشغيله إلا طبقاً للبيانات المدونة على لوحة البيانات.
- لا يُستخدم إلا إذا لم يكن في التوصيلات والجهاز أي أضرار.
- لا يستخدم الأشخاص (وأيضاً الأطفال) ذوي القدرات الجسدية أو العقلية الضعيفة أو قلبي الخبرة والمعرفة الجهاز إلا إذا تم مراقبتهم أو كان هناك إرشادات فيما يتعلق باستخدام الجهاز من قبل شخص مسئول عن سلامتهم.
- يجب إبقاء الأطفال بعيدين عن الجهاز. يجب مراقبة الأطفال لمنعم من اللعب بالجهاز.
- استعملي الجهاز فقط حينما يكون الكابل والجهاز لا يعانيان من ضرر ظاهر.
- الإصلاحات التي قد تجرى للجهاز، مثل استبدال الكابل المعطوب، لا ينبغي أن يجري إلا من قبل قسم خدمة العملاء التابع لنا تجنباً لأيّة مخاطر.

DE Deutschland, Germany

BSH Hausgeräte Service GmbH
Werkskundendienst für Hausgeräte
Trautskirchener Straße 6 – 8
90431 Nürnberg

Online Auftragsstatus, Filterbeutel-
Konfigurator und viele weitere Infos
unter: www.bosch-home.com

Reparaturservice*
(Mo-Fr: 8.00-18.00 h erreichbar):
Tel.: 01801 33 53 03

<mailto:cp-servicecenter@bshg.com>
Ersatzteilbestellung*

(365 Tage rund um die Uhr
erreichbar):

Tel.: 01801 33 53 04

Fax: 01801 33 53 08

<mailto:spareparts@bshg.com>

*) 3,9 Ct./Min. aus dem Festnetz
der T-Com, Mobil ggfs. abweichend

AE United Arab Emirates,

الإمارات العربية المتحدة

BSH Home Appliances FZE
Round About 13,

Plot Nr MO-0532A

17312 Jebel Ali Free Zone – Dubai

Tel.: 04 881 4401

Fax: 04 881 4805

AT Österreich, Austria

BSH Hausgeräte
Gesellschaft mbH
Werkskundendienst
für Hausgeräte
Quellenstrasse 2
1100 Wien

Tel.: 0810 240 260

innerhalb Österreichs

zum Regionaltarif

Tel.: 0810 700 400

Hotline für Espresso-Geräte

zum Regionaltarif

Fax: 01 605 75 51212

<mailto:hausgeraete.ad@bshg.com>

AU Australia

BSH Home Appliances Pty Ltd
7-9 Arco Lane
HEATHERTON, Victoria 3202

Tel.: 1300 368 339

Fax: 1300 306 818

valid only in AUS

<mailto:bshau-as@bshg.com>

**BA Bosna i Hercegovina,
Bosnia-Herzegovina**

"HIGH" d.o.o.

Odobašina 57

71000 Sarajewo

Info-Line: 061 100 905

Fax: 033 213 513

<mailto:delicnanda@hotmail.com>

BE Belgique, België, Belgium

BSH Home Appliances S.A.

Avenue du Laerbeek 74

Laarbeeklaan 74

1090 Bruxelles – Brussel

Tel.: 070 222 141

Fax: 024 757 291

<mailto:bru-repairs@bshg.com>

BG Bulgaria

EXPO2000-service

Ks. Ljuljin, bl.549/B - patrer

1359 Sofia

Tel.: 02 826 0148

Fax: 02 925 0991

<mailto:service@expo2000.bg>

BH Bahrain, البحرين

Khalaifat Est.

P.O.BOX 5111

Manama

Tel.: 1759 2233

Fax: 1759 3340

<mailto:info@khalaifat.com>

BR Brasil, Brazil

BSH Continental

Electrodomesticos Ltda.

Serviços Autorizados de Fábrica

Eletrodomesticos

Rua Barão Geraldo Rezende, 250

Jd. Guanabara

13020-440 Campinas/SP

Tel.: 0800 704 5446

Fax: 0193 737 7769

<mailto:HOR-CRM@bshg.com>

**CH Schweiz, Suisse,
Svizzera, Switzerland**

BSH Hausgeräte AG

Werkskundendienst für

Hausgeräte

Fahrweidstrasse 80

8954 Geroldswil

<mailto:ch-info.hausgeraete@bshg.com>

bshg.com

Service Tel.: 0848 840 040

Service Fax: 0848 840 041

<mailto:ch-reparatur@bshg.com>

Ersatzteile Tel.: 0848 880 080

Ersatzteile Fax: 0848 880 081

<mailto:ch-ersatzteil@bshg.com>

CY Cyprus, Κύπρος

BSH Ikiakes Syskeves-Service

39, Arh. Makaariou III Str

2407 Egomi/Nikosia (Lefkosia)

Tel.: 022 819 550

Fax: 022 658 128

[mailto:bsh.service.cyprus@](mailto:mailto:bsh.service.cyprus@cytanet.com.cy)

cytanet.com.cy

**CZ Česká Republika,
Czech Republic**

BSH domácí spotřebiče s.r.o.

Firemní servis domácích

spotřebičů

Pekařská 10b

155 00 Praha 5

Tel.: 0251 095 546

Fax: 0251 095 549

DK Danmark, Denmark

Bosch Hvidevareservice

BSH Hvidevarer A/S

Telegrafvej 4

2750 Ballerup

Tel.: 44 89 89 85

Fax: 44 89 89 86

[mailto:BSH-Service.dk@](mailto:mailto:BSH-Service.dk@BSHG.com)

BSHG.com

EE Eesti, Estonia

SIMSON OÜ

RAUA 55

10152 Tallinn

Tel.: 0627 8730

Fax: 0627 8733

mailto:teenindus@simson.ee

ES España, Spain

BSH Electrodomesticos

España S. A.

Servicio BSH al Cliente

Poligono Malpica, Calle D,

Parcela 96 A

50016 Zaragoza

Tel.: 902 245 255

mailto:CAU-Bosch@bshg.com

FI Suomi, Finland

BSH Kodinkoneet Oy

Sinimäentie 8 D, PL 86

02631 Espoo

Tel.: 020 7510700

Fax: 020 7510790

[mailto:bosch.kodinkonehuolto@](mailto:mailto:bosch.kodinkonehuolto@bshg.com)

bshg.com

FR France

BSH Electroménager S.A.S.
SAV Constructeur
50 Rue Ardoin – BP 47
93401 Saint-Ouen cedex
Service Dépannage à Domicile:
0 825 398 010 (0,15 € TTC/mn)
Service Consommateurs:
0 892 698 010 (0,34 € TTC/mn)
Service Pièces Détachées et
Accessoires:
0 892 698 009 (0,34 € TTC/mn)

GB Great Britain

BSH Home Appliances Ltd.
Grand Union House
Old Wolverton Road
Wolverton
Milton Keynes MK12
Service Requests (nationwide)
Tel: 0844 8928979
mailto:mks-servicerequest@
bshg.com
Spares and Accessories
Tel.: 0844 8928921
mailto:mks-spares@bshg.com
Product Advice
Tel: 0844 8928925
mailto:mks-productadvice@
bshg.com
Head office
Tel.: 0844 8928922
Fax: 01908 328670

GR Greece, Ελλάς

BSH Ikiakes Siskeves A. B. E.
Kentriko Ipokatastima Service
17 km E.O. Athinon-Lamias &
Potamou 20
145 64 Kifisia
Griechenland – Athen
Tel.: 2104 277 701
Fax: 2104 277 669
Nord-Griechenland – Thessaloniki
Tel.: 2310 479 298
Fax: 2310 475 574
Sued-Griechenland –
Heraklion/Kreta
Tel.: 2810 325 403
Fax: 2810 324 585
Zentral-Griechenland – Patras
Tel.: 2610 330 478
Fax: 2610 331 832
mailto:cs_gr_helpdesk@bshg.com

HK Hong Kong, 香港

BSH Home Appliances Limited
Unit 1 & 2, 3rd Floor
North Block, Skyway House
3 Sham Mong Road
Tai Kok Tsui, Kowloon
Tel.: 2565 6151
Fax: 2565 6252
mailto:bshhkg.service@bshg.com

HR Hrvatska, Croatia

Andabaka d.o.o.
Gunduliceva 10
21000 Split
Info-Line: 021 481 403
Info-Fax: 021 481 402
mailto:servis@andabaka.hr

HU Magyarország, Hungary

BSH Háztartási Készülék
Kereskedelmi Kft.
Háztartási gépek márkaszervize
Királyhágó tér 8-9.
1126 Budapest
Hibabejelentés
Tel.: 01 489 5461
Fax: 01 201 8786
mailto:hibabejelentes@bsh.hu
Alkatrészrendelés
Tel.: 01 489 5463
Fax: 01 201 8786
mailto:alkatreszrendeles@bsh.hu

IE Republic of Ireland

BSH Home Appliances Ltd.
BSH Appliance Care,
Service Division
Unit F4, Ballymount Drive
Ballymount Industrial Estate
Walkinstown
Dublin 12
Service Requests,
Spares and Accessories
Tel.: 01450 2655
Fax: 01450 2520

IL Israel, ישראל

C/S/B Home Appliance Ltd.
Ulief Building
2, Hamelacha St.
Industrial Park North
71293 Lod
Tel.: 08 9777 222
Fax: 08 9777 245
mailto:csb-serv@zahav.net.il

IS Iceland

Smith & Norland hf.
Noatuni 4
105 Reykjavik
Tel.: 0520 3000
Fax: 0520 3011
www.sminor.is

IT Italia, Italy

BSH Elettrodomestici S.p.A.
Via. M. Nizzoli 1
20147 Milano (MI)
Numero verde 800 829120
mailto:mil-assistenza@bshg.com

KZ Kazakhstan, Қазақстан

Kombitechnocenter
Seyfulina No:422
480096 Almaty
Tel.: 272 793 333
Fax: 272 798 383
mailto:cts_pavel@bk.ru

LB Lebanon, لبنان

Teheni, Hana & Co.
Boulevard Dora 4043 Beyrouth
P.O. Box 90449
Jdeideh 1202 2040
Tel.: 01 255 211
Fax: 01 257 359
mailto:Info@Teheni-Hana.com

LT Lietuva, Lithuania

Senuku Prekybos Centras UAB.
Jonavos g. 62
44192 Kaunas
Tel: 0372 12146
Fax: 0372 12165
www.senukai.lt

LU Luxembourg

BSH électroménagers S. A.
13-15,ZI Breedeweues
1259 Senningerberg
Tel.: 26349 300
Fax: 26349 315
mailto:lux-info.electromenagers@
bshg.com

LV Latvija, Latvia

Sia Olimpeks Elektroniks Ltd.
Bullu street 70c
1067 Riga
Tel.: 07 42 41 37
mailto:bt@olimpeks.lv

ME Crna Gora, Montenegro

Elektronika komerc
Ulica Slobode 17
84000 Bijelo polje
Tel.: 084 432 575
Fax: 084 432 575
mailto:elektronikabsh@cg.yu

MK Macedonia, Македонија

Vudelgo
Pero Nakov b.b.
1000 Skopje
Tel.: 02 2580 064
Tel.: 02 2551 099
mailto:goran@vudelgo.com.mk

MT Malta

Oxford House Ltd.
Notable Road
Mriehel BKR 14
Tel.: 021 442 334
Fax: 021 488 656
www.oxfordhouse.com.mt

NL Nederlande, Netherlands

BSH Huishoudapparaten B.V.
Burg. Stramanweg 122
1101 EN Amsterdam Zuidoost
Storingsmelding:
Tel.: 020 430 3 430
Fax: 020 430 3 445
mailto:contactcenter-nl@
bshg.com

Onderdelenverkoop:

Tel.: 020 430 3 435
Fax: 020 430 3 400
mailto:bosch-onderdelen@
bshg.com

NO Norge, Norway

BSH Husholdningsapparater A/S
Grensesvingen 9
0661 Oslo
Tel.: 22 66 06 00
Fax: 22 66 05 50
5052 Bergen
Tel.: 55 59 68 80
Fax: 55 59 68 90
7037 Trondheim
Tel.: 73 95 23 30
Fax: 73 95 23 40
mailto:service-deler@bshg.com

NZ New Zealand

BSH Home Appliances Ltd.
Unit F 2, 4 Orbit Drive
Mairangi BAY
Auckland 0632
Tel.: 09 477 0492
Fax: 09 477 2647
mailto:bshnz-cs@bshg.com

PL Polska, Poland

BSH Sprzęt Gospodarstwa
Domowego Sp. z o.o.
Al. Jerozolimskie 183
02-222 Warszawa
Centrala Serwisu
Tel.: 0801 191 534
Fax: 022 57 27 709
mailto:Serwis.Fabryczny@
bshg.com

PT Portugal

BSHP Electrodomésticos, Lda.
Rua Alto do Montijo, nº 15
2790-012 Carnaxide
Tel.: 707 500 545
Fax: 21 4250 701
mailto:careline.portugal@
bshg.com

RO România, Romania

BSH Electrocasnice srl.
Sos. Bucuresti-Ploiesti,
nr.17-21, sect.1
13682 Bucuresti
Tel.: 0801 000 110
Fax: 021 203 9731
mailto:service.romania@
bshg.com

RU Russia, Россия

ООО "БСХ Бытовая техника"
Сервис от производителя
Малая Калужская 19
119071 Москва
тел.: 495 737 2961
факс: 495 737 2982
mailto:mok-kdhl@bshg.com

SE Sverige, Sweden

BSH Hushållsapparater AB
Landsvägen 32
169 29 Solna
Tel.: 0771 11 22 77
mailto:Bosch-Service-SE@
bshg.com

SG Singapore, 新加坡

BSH Home Appliances Pte. Ltd.
37 Jalan Pemimpin
Union Industrial Building
Block A, #01-03
577177 Singapore
Tel.: 6751 5000
Fax: 6751 5005
mailto:bshsgp.service@bshg.com

SI Slovenija, Slovenia

BSH Hišni aparati,d.o.o.
Litostrojska 48
1000 Ljubljana
Tel.: 01 583 08 87
Fax: 01 583 08 89
mailto:informacije.servis@
bshg.com

SK Slovensko, Slovakia

Technoservis Bratislava
Trhová 38
84108 Bratislava – Doubravka
Tel.: 02 6446 3643
Fax: 02 6446 3643

TR Türkiye, Turkey

BSH Ev Aletleri Sanayi
ve Ticaret A. S.
Çakmak Mahallesi,
Balkan Caddesi No: 51
34770 Ümraniye, İstanbul
Tel.: 0 216 444 6333
Fax: 0 216 528 9188
mailto:careline.turkey@bshg.com

TW Taiwan, 台灣

Achelis Taiwan Co. Ltd.
4th Floor, No.112
Chung Hsiao E. Road, Sec. 1
Taipei
Tel.: 02 5556 2556
Fax: 02 5556 1235
www.boschappliance.com.tw

UA Ukraine, Україна

Київ
ТОВ "Дойчелектросервіс"
тел.: 044 248 71 54, 55
СП "Амати-Сервіс"
тел.: 044 568 51 50
ТОВ «Технофіс»
тел.: 044 274 96 72, 74, 76
ТОВ "Побуттехсервіс"
тел.: 044 462 50 05

XK Kosovo

NTP GAMA
Rruga Mag Prishtine-Ferizaj
70000 Ferizaj
Tel.: 038 502 448
Fax: 029 021 434
mailto:gama_mb@yahoo.com

XS Srbija, Serbia

SZR "SPECIJALELEKTRO"
Bulevar Milutina Milanovića 34.
11070 Novi Beograd
Tel.: 011 2147 110
Fax: 011 2139 689
mailto:spec.el@eunet.yu

ZA South Africa

BSH Home Appliances (Pty) Ltd.
15 th Rd., Randjespark
Private Bag X36, Randjespark
1685 Midrand – Johannesburg
Tel.: 086 002 6724
Fax: 011 265 7852
mailto:service@bsh.co.za



Garantiebedingungen Gültig in der Bundesrepublik Deutschland

Die nachstehenden Bedingungen, die Voraussetzungen und Umfang unserer Garantieleistung umschreiben, lassen die Gewährleistungsverpflichtungen des Verkäufers aus dem Kaufvertrag mit dem Endabnehmer unberührt.

Für dieses Gerät leisten wir Garantie gemäß nachstehenden Bedingungen:

1. Wir beheben unentgeltlich nach Maßgabe der folgenden Bedingungen (Nr. 2 – 6) Mängel am Gerät, die nachweislich auf einem Material- und/oder Herstellungsfehler beruhen wenn sie uns unverzüglich nach Feststellung und innerhalb von 24 Monaten – bei gewerblichem Gebrauch oder gleichzusetzender Beanspruchung innerhalb von 12 Monaten – nach Lieferung an den Erstendabnehmer gemeldet werden. Zeigt sich der Mangel innerhalb von 6 Monaten ab Lieferung, wird vermutet, dass es sich um einen Material- oder Herstellungsfehler handelt.
2. Die Garantie erstreckt sich nicht auf leicht zerbrechliche Teile wie z.B. Glas oder Kunststoff bzw. Glühlampen.
Eine Garantiepflicht wird nicht ausgelöst durch geringfügige Abweichungen von der Soll-Beschaffenheit, die für Wert und Gebrauchstauglichkeit des Gerätes unerheblich sind, oder durch Schäden aus chemischen und elektrochemischen Einwirkungen von Wasser, sowie allgemein aus anomalen Umweltbedingungen oder sachfremden Betriebsbedingungen oder das Gerät sonst mit ungeeigneten Stoffen in Berührung gekommen ist. Ebenso kann keine Garantie übernommen werden, wenn die Mängel am Gerät auf Transportschäden, die nicht von uns zu vertreten sind, nicht fachgerechte Installation und Montage, Fehlgebrauch, mangelnde Pflege oder Nichtbeachtung von Bedienungs- oder Montagehinweisen zurückzuführen sind.
Der Garantieanspruch erlischt, wenn Reparaturen oder Eingriffe von Personen vorgenommen werden, die hierzu von uns nicht ermächtigt sind, oder wenn unsere Geräte mit Ersatzteilen, Ergänzungs- oder Zubehörteilen versehen werden, die keine Originalteile sind und dadurch ein Defekt verursacht wurde.
3. Die Garantieleistung erfolgt in der Weise, dass mangelhafte Teile nach unserer Wahl unentgeltlich instandgesetzt oder durch einwandfreie Teile ersetzt werden.
Geräte, die zumutbar (z.B. im PKW) transportiert werden können und für die unter Bezugnahme auf diese Garantie eine Garantieleistung beansprucht wird, sind unserer nächstgelegenen Kundendienststelle oder unserem Vertragskundendienst zu übergeben oder einzusenden. Instandsetzungen am Aufstellungsort können nur für stationär betriebene (feststehende) Geräte verlangt werden.
Es ist jeweils der Kaufbeleg mit Kauf- und/oder Lieferdatum vorzulegen. Ersetzte Teile gehen in unser Eigentum über.
4. Sofern die Nachbesserung von uns abgelehnt wird oder fehlschlägt, wird innerhalb der oben genannten Garantiezeit auf Wunsch des Endabnehmers kostenfrei gleichwertiger Ersatz geliefert. Im Falle einer Ersatzlieferung behalten wir uns die Geltendmachung einer angemessenen Nutzungsanrechnung für die bisherige Nutzungszeit vor.
5. Garantieleistungen bewirken weder eine Verlängerung der Garantiefrist, noch setzen sie eine neue Garantiefrist in Lauf. Die Garantiefrist für eingebaute Ersatzteile endet mit der Garantiefrist für das ganze Gerät.
6. Weitergehende oder andere Ansprüche, insbesondere solche auf Ersatz außerhalb des Gerätes entstandener Schäden sind – soweit eine Haftung nicht zwingend gesetzlich angeordnet ist – ausgeschlossen.

Diese Garantiebedingungen gelten für Deutschland.

Für im Ausland gekaufte Geräte gelten die von unserer jeweils zuständigen Landesvertretung herausgegebenen Garantiebedingungen. Diese können Sie über Ihren Fachhändler, bei dem Sie das Gerät gekauft haben, oder direkt bei unserer Landesvertretung anfordern.

Beachten Sie unser weiteres Kundendienst-Angebot:

Auch nach Ablauf der Garantie stehen Ihnen unser Werkskundendienst und unsere Servicepartner zur Verfügung.

Robert Bosch Hausgeräte GmbH
Carl-Wery-Str. 34 / 81739 München // Germany

Für Produktinformationen sowie Anwendungs- und Bedienungsfragen aus Deutschland:

Bosch-Infoteam

(Mo-Fr: 8.00-18.00 Uhr erreichbar)

Tel.: 01805 267242* oder unter
bosch-infoteam@bshg.com

*) 0,14 EUR/Min. aus dem Festnetz der T-Com; Mobilfunktarife können abweichen.