

# Optimo 19L

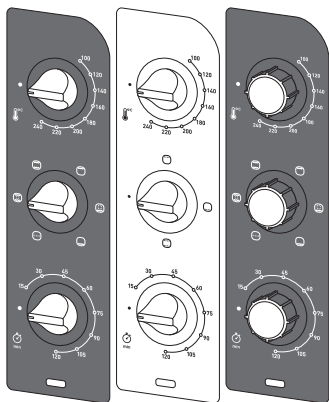

- FR
- NL
- DE
- EN
- ES
- IT
- PT
- RU
- KK
- UK
- CS
- BG
- HU
- RO
- SK
- HR
- PL
- SL

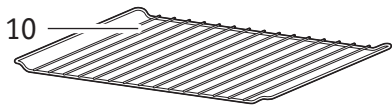
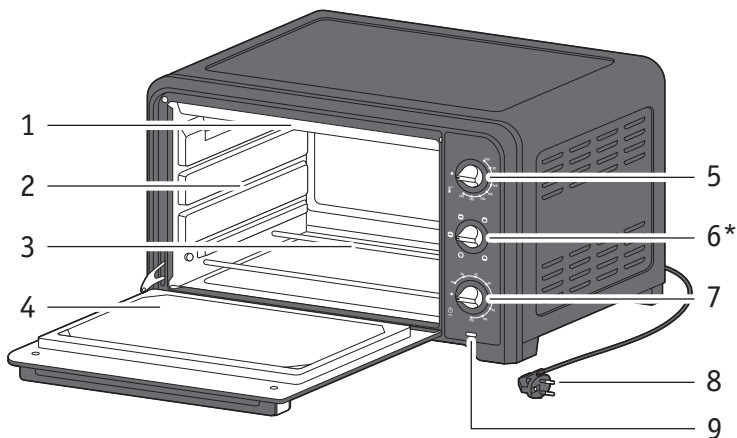

\* selon modèle - afhankelijk van het model - je nach Modell - depending on the model - según el modelo - in base al modelo - consoante o modelo - В зависимости от модели - үлгіге байланысты - залежно від моделі - podle modelu - В зависимости от модели - modelltól függően - în funcție de model - podľa modelu - ovisno o modelu - Zależnie od modelu - glede na model

## DESCRIPTION

- 1 Résistance supérieure
- 2 Parois en acier à revêtement aluminium
- 3 Résistance inférieure
- 4 Porte double parois
- 5 Bouton de contrôle de température
- 6 Bouton des fonctions\*
- 7 Bouton du minuteur
- 8 Cordon d'alimentation
- 9 Voyant de fonctionnement
- 10 Grille réversible
- 11 Plat lèche-frite\*

## BESCHRIJVING

- 1 Bovenste verwarmingselement
- 2 Stalen wanden met aluminiumcoating
- 3 Onderste verwarmingselement
- 4 Dubbelwandige deur
- 5 Temperatuurregelaar
- 6 Functieknop\*
- 7 Timerknop
- 8 Snoer
- 9 Aan/uit-controlelampje
- 10 Omkeerbaar grillrooster
- 11 Ovenschaal\*

## BESCHREIBUNG

- 1 Oberes Heizelement
- 2 Aluminiumbeschichtete Stahlwände
- 3 Unteres Heizelement
- 4 Doppelwandige Tür
- 5 Temperaturregler
- 6 Funktionsknopf\*
- 7 Timer-Knopf
- 8 Netzkabel
- 9 Betriebskontrollleuchte
- 10 Umkehrbarer Grillrost
- 11 Backblech\*

## DESCRIPTION

- 1 Top heating element
- 2 Aluminium coated steel walls
- 3 Bottom heating element
- 4 Double-wall door
- 5 Temperature control knob
- 6 Functions knob\*
- 7 Timer knob
- 8 Power cord
- 9 Power indicator light
- 10 Reversible grill rack
- 11 Food tray\*

## DESCRIPCIÓN

- 1 Resistencia superior
- 2 Paredes de acero inoxidable con recubrimiento de aluminio
- 3 Resistencia inferior
- 4 Puerta de doble cristal
- 5 Mando de control de la temperatura
- 6 Mando de funciones\*
- 7 Mando temporizador
- 8 Cable de alimentación
- 9 Indicador de funcionamiento
- 10 Parrilla de grill reversible
- 11 Bandeja de comida\*

\* selon modèle - afhankelijk van het model - je nach Modell - depending on the model - según el modelo - in base al modello - consoante o modelo - В зависимости от модели - үлгіге байланысты - залежно від моделі - podle modelu - В зависимости от модели - modeldtól függően - în funcție de model - podľa modelu - ovisno o modelu - Zależnie od modelu - glede na model

## DESCRIZIONE

- 1 Elemento riscaldante superiore
- 2 Pareti in acciaio con rivestimento in alluminio
- 3 Elemento riscaldante inferiore
- 4 Porta a doppia parete
- 5 Manopola di controllo della temperatura
- 6 Manopola funzioni\*
- 7 Manopola timer
- 8 Cavo di alimentazione
- 9 Spia di alimentazione
- 10 Griglia di cottura reversibile
- 11 Vassoio degli alimenti\*

## DESCRIÇÃO

- 1 Resistência superior
- 2 Paredes de aço revestidas a alumínio
- 3 Resistência inferior
- 4 Porta de parede dupla
- 5 Botão do controlo da temperatura
- 6 Botão das funções\*
- 7 Botão do temporizador
- 8 Cabo de alimentação
- 9 Luz piloto de funcionamento
- 10 Grelha reversível
- 11 Tabuleiro\*

## ОПИСАНИЕ

- 1 Верхний нагревательный элемент
- 2 Стальные стенки с алюминиевым покрытием
- 3 Нижний нагревательный элемент
- 4 Двухслойная дверца
- 5 Ручка выбора температуры
- 6 Ручка выбора функций\*
- 7 Ручка таймера
- 8 Кабель питания
- 9 Индикатор питания
- 10 Двухсторонняя решетка для гриля
- 11 Противень\*

## СИПАТТАМА

- 1 Жоғарғы қыздыру элементі
- 2 Алюминиймен қапталған болат қабырғалар
- 3 Төменгі қыздыру элементі
- 4 Қос қабырғалы есік
- 5 Температураны басқару тетігі
- 6 Функциялар тетігі\*
- 7 Таймер тетігі
- 8 Қуат сымы
- 9 Қуат индикаторының шамы
- 10 Аударуға болатын гриль сәресі
- 11 Тамақ науасы\*

## ОПИС

- 1 Верхній нагрівальний елемент
- 2 Сталеві стінки з алюмінієвим покриттям
- 3 Нижній нагрівальний елемент
- 4 Дверцята з подвійними стінками
- 5 Ручка регулювання температури
- 6 Ручка вибору функцій\*
- 7 Ручка таймера
- 8 Шнур живлення
- 9 Світловий індикатор живлення
- 10 Двостороння решітка для гриля
- 11 Деко\*

\* selon modèle - afhankelijk van het model - je nach Modell - depending on the model - según el modelo - in base al modello - consoante o modelo - В зависимости от модели - үлгіге байланысты - залежно від моделі - podle modelu - В зависимости от модели - modelltöl függően - În funcție de model - podľa modelu - ovisno o modelu - Zależnie od modelu - glede na model

## POPIS

- 1 Horní topné těleso
- 2 Ocelové stěny potažené hliníkem
- 3 Spodní topné těleso
- 4 Dveře se zdvojenou stěnou
- 5 Knoflík regulace teploty
- 6 Knoflík funkce\*
- 7 Knoflík časovače
- 8 Napájecí kabel
- 9 Napájecí kontrolka
- 10 Oboustranný grilovací rošt
- 11 Podnos na jídlo\*

## ОПИСАНИЕ

- 1 Горен нагревателен елемент
- 2 Стоманени стени с алуминиево покритие
- 3 Долен нагревателен елемент
- 4 Вратичка с двойна стена
- 5 Бутон за контрол на температурата
- 6 Бутон за функции\*
- 7 Бутон за таймер
- 8 Захранващ кабел
- 9 Индикаторна лампичка за захранване
- 10 Обръщаща се скара за грил
- 11 Поднос за храна\*

## LEÍRÁS

- 1 Felső fűtőelem
- 2 Alumínium bevonatú acél falak
- 3 Alsó fűtőelem
- 4 Dupla falú ajtó
- 5 Hőmérséklet szabályozó gomb
- 6 Funkciógomb
- 7 Időzítő gomb
- 8 Hálózati kábel
- 9 Tápellátás jelzőfény
- 10 Megfordítható grillrács
- 11 Ételtartó tálca\*

## DESCRIERE

- 1 Element de încălzire superior
- 2 Pereți din oțel acoperiți cu aluminiu
- 3 Element de încălzire inferior
- 4 Ușă cu pereți dubli
- 5 Buton pentru controlul temperaturii
- 6 Buton pentru funcții\*
- 7 Buton pentru temporizator
- 8 Cablu de alimentare
- 9 Indicator luminos de alimentare
- 10 Suport de grill reversibil
- 11 Tavă pentru alimente\*

## POPIS

- 1 Horné výhrevné těleso
- 2 Ocelové stěny potiahnuté hliníkom
- 3 Spodné výhrevné těleso
- 4 Dvere so zdvojenou stenou
- 5 Gombík regulácie teploty
- 6 Gombík funkcie\*
- 7 Gombík časovača
- 8 Napájací kábel
- 9 Napájacia kontrolka
- 10 Obojstranný grilovací rošt
- 11 Podnos na jedlo\*

\* selon modèle - afhankelijk van het model - je nach Modell - depending on the model - según el modelo - in base al modello - consoante o modelo - В зависимости от модели - үлгіге байланысты - залежно від моделі - podle modelu - В зависимости от модели - modelttö függően - în funcție de model - podľa modelu - ovisno o modelu - Zależnie od modelu - glede na model

## OPIS

- 1 Gornji grijaći element
- 2 Čelične stranice obložene aluminijem
- 3 Donji grijaći element
- 4 Vrata s dvostrukom stranicom
- 5 Izbornik temperature
- 6 Tipka za odabir\*
- 7 Tajmer
- 8 Strujni kabel
- 9 Svjetlosni indikator napajanja
- 10 Okretna rešetka za roštilj
- 11 Posuda za hranu\*

## OPIS

- 1 Grzałka górna
- 2 Ściany stalowe z powłoką aluminiową
- 3 Grzałka dolna
- 4 Drzwiczki z podwójną ścianką
- 5 Pokrętło sterowania temperaturą
- 6 Pokrętło wyboru funkcji\*
- 7 Pokrętło minutnika
- 8 Przewód zasilający
- 9 Kontrolka zasilania
- 10 Dwustronny ruszt
- 11 Taca na produkty spożywcze\*

## OPIS

- 1 Zgornji grelni element
- 2 Jeklene stene z aluminijevo prevleko
- 3 Spodnji grelni element
- 4 Vrata z dvojno steno
- 5 Gumb za nastavitev temperature
- 6 Funkcijski gumb\*
- 7 Časovni gumb
- 8 Električni kabel
- 9 Lučka za stanje vklopa
- 10 Obojestranska rešetka
- 11 Pladenj za hrano\*

\* selon modèle - afhankelijk van het model - je nach Modell - depending on the model - según el modelo - in base al modello - consoante o modelo - В зависимости от модели - үлгіге байланысты - залежно від моделі - podle modelu - В зависимости от модели - modelltöl függően - În funcție de model - podľa modelu - ovisno o modelu - Zależnie od modelu - glede na model

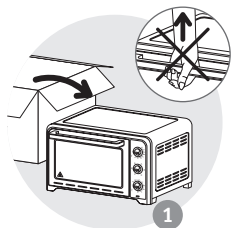
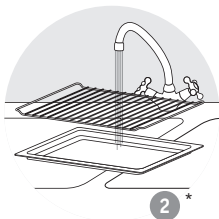
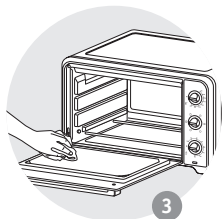
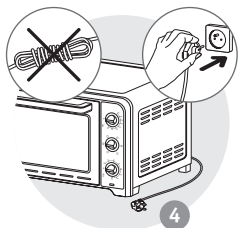
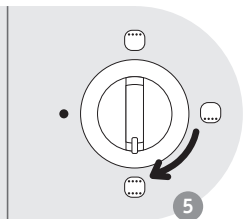
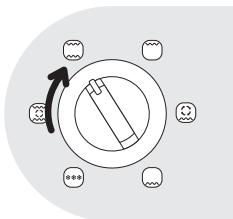
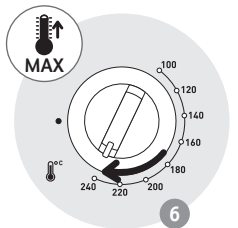
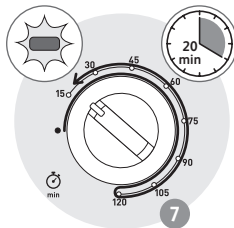
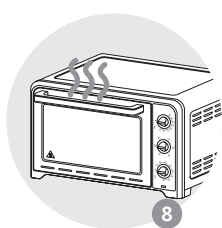
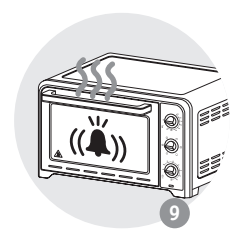
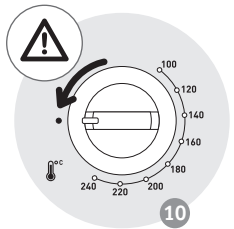
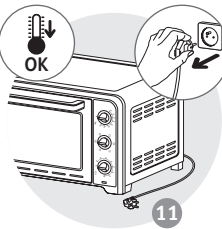
**1****1****2****3****4****5****6****7****8****9****10****11**

\* selon modèle - afhankelijk van het model - je nach Modell - depending on the model - según el modelo - in base al modello - consoante o modelo - В зависимости от модели - үлгіге байланысты - залежно від моделі - podle modelu - В зависимости от модели - modelltól függően - în funcție de model - podľa modelu - ovisno o modelu - Zależnie od modelu - glede na model

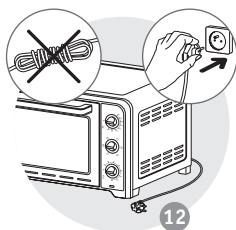

12

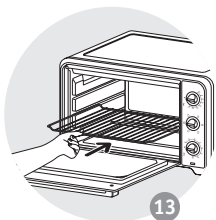

13

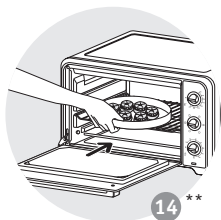

14 \*\*

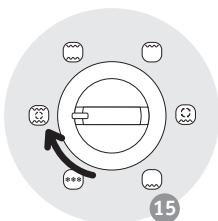

15

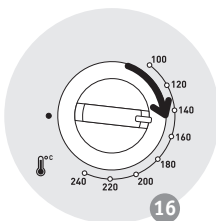

16

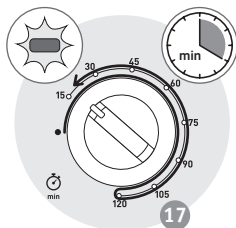

17

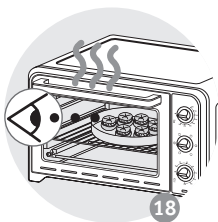

18

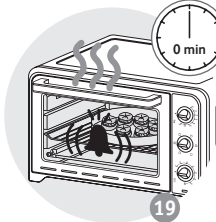

19

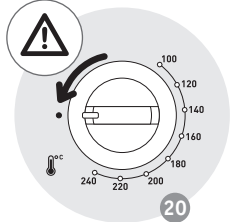

20

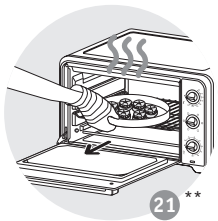

21 \*\*

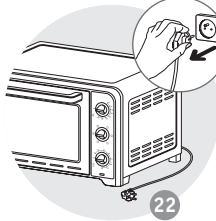

22

\* selon modèle - afhankelijk van het model - je nach Modell - depending on the model - según el modelo - in base al modelo - consoante o modelo - В зависимости от модели - үлгіге байланысты - залежно від моделі - podle modelu - В зависимости от модели - modelltől függően - În funcție de model - podľa modelu - ovisno o modelu - Zależnie od modelu - glede na model

\*\* Plat non furnit avec l'appareil - Schaal niet bij het apparaat inbegrepen - Platte nicht im Lieferumfang inbegriffen - The dish is not supplied with the appliance - El plato no es suministrado con el aparato - Piatto non fornito con l'apparecchio - Travessa não fornecida com o aparelho - Блюдо не входит в комплект - Құрылғымен бірге тәрелке қамтамасыз етілмейді - Блюдо не входит в комплект поставки прибора - Miska není dodávána s přístrojem - Подносът не се доставя заедно с уреда - Az edény nem a készülék tartozéka - Platou ni este furnizat cu aparatul. - Miska sa nedodáva s prístrojom - Posuda se ne isporučuje s uređajem. - Naczynie nie jest dostarczane wraz z urządzeniem - Posoda ni priložena napravi ob dobavi



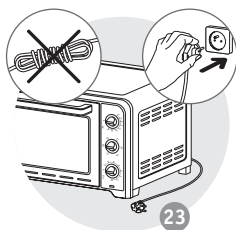

23

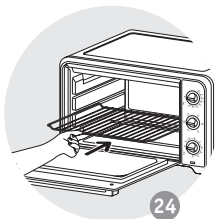

24

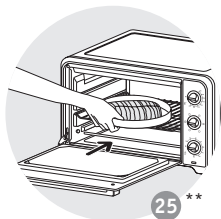

25 \*\*

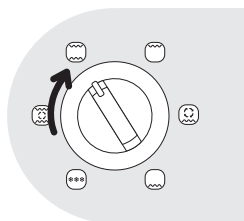

26

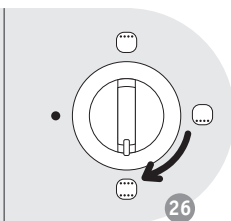

27

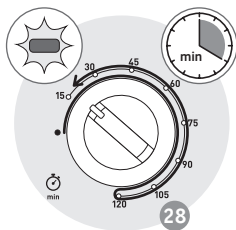

28

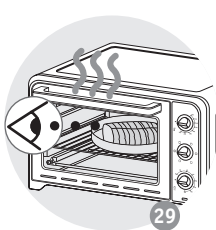

29

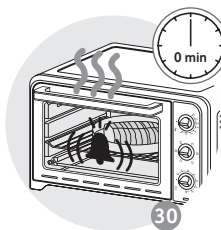

30

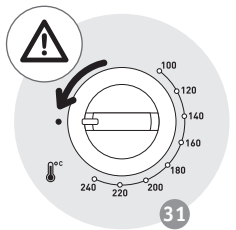

31

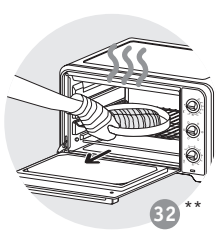

32 \*\*

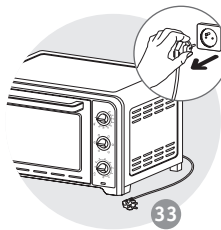

33

\*\* Plat no furni avec l'appareil - Schaal niet bij het apparaat inbegrepen - Platte nicht im Lieferumfang inbegriffen - The dish is not supplied with the appliance - El plato no es suministrado con el aparato - Piatto non fornito con l'apparecchio - Travessa não fornecida com o aparelho - Блюдо не входит в комплект - Құрылғымен бірге тәрелке қамтамасыз етілмейді - Блюдо не входит в комплект поставки прибора - Miska není dodávána s přístrojem - Подносът не се доставя заедно с уреда - Az edény nem a készülék tartozéka - Platoul nu este furnizat cu aparatul. - Miska sa nedodáva s prístrojom - Posuda se ne isporučuje s uredajem. - Naczynie nie jest dostarczane wraz z urządzeniem - Posoda ni priložena napravi ob dobavi

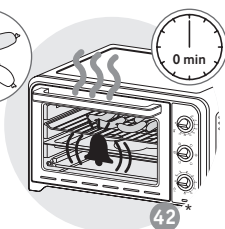
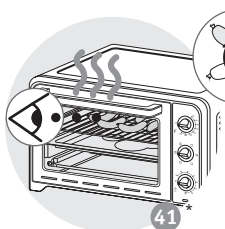
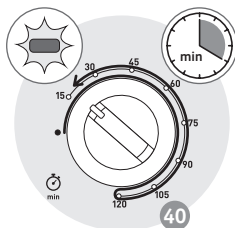
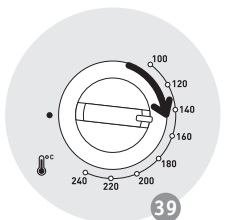
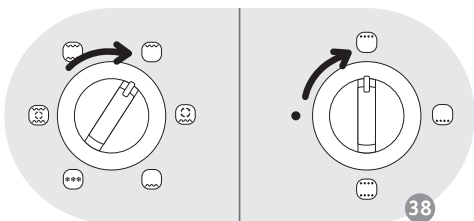
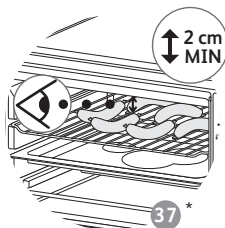
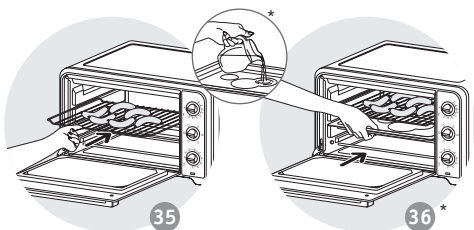
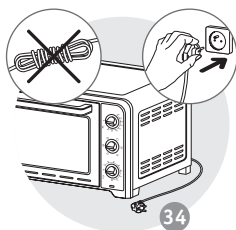

\* selon modèle - afhankelijk van het model - je nach Modell - depending on the model - según el modelo - in base al modello - consoante o modelo - В зависимости от модели - үлгіге байланысты - залежно від моделі - podle modelu - В зависимости от модели - modelltól függően - în funcție de model - podľa modelu - ovisno o modelu - Zależnie od modelu - glede na model

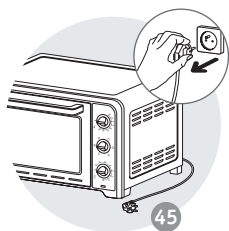
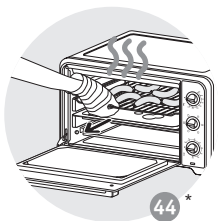
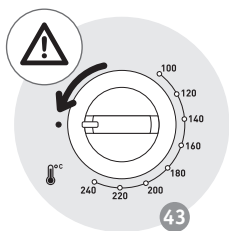

\* selon modèle - afhankelijk van het model - je nach Modell - depending on the model - según el modelo - in base al modello - consoante o modelo - В зависимости от модели - үлгіге байланысты - залежно від моделі - podle modelu - В зависимости от модели - modelltól függően - în funcție de model - podľa modelu - ovisno o modelu - Zależnie od modelu - glede na model

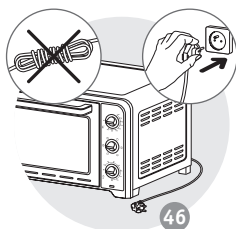

46

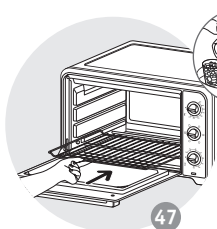

47

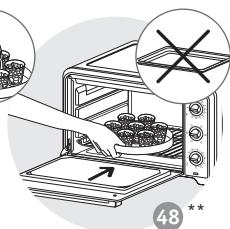

48 \*\*

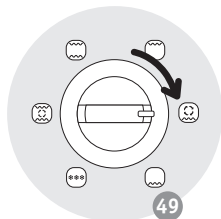

49

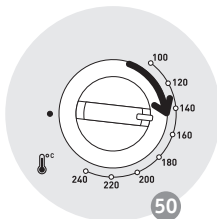

50

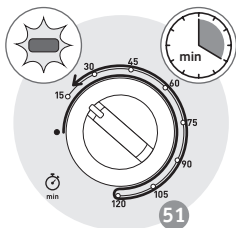

51

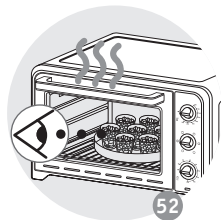

52

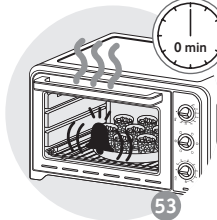

53

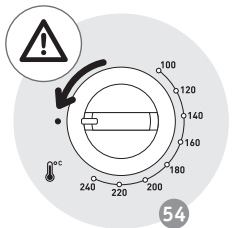

54

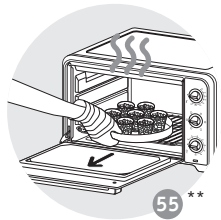

55 \*\*

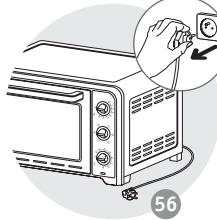

56

\* selon modèle - afhankelijk van het model - je nach Modell - depending on the model - según el modelo - in base al modelo - consoante o modelo - В зависимости от модели - үлгіге байланысты - залежно від моделі - podle modelu - В зависимости от модели - modelltől függően - În funcție de model - podľa modelu - ovisno o modelu - Zależnie od modelu - glede na model

\*\* Plat non fourni avec l'appareil - Schaal niet bij het apparaat inbegrepen - Platte nicht im Lieferumfang inbegriffen - The dish is not supplied with the appliance - El plato no es suministrado con el aparato - Piatto non fornito con l'apparecchio - Travessa não fornecida com o aparelho - Блюдо не входит в комплект - Құрылғымен бірге тәрелке қамтамасыз етілмейді - Блюдо не входит в комплект поставки прибора - Miska není dodávána s přístrojem - Подносът не се доставя заедно с уреда - Az edény nem a készülék tartozéka - Platou nu este furnizat cu aparatul. - Miska sa nedodáva s prístrojom - Posuda se ne isporučuje s uredajem. - Naczynie nie jest dostarczane wraz z urządzeniem - Posoda ni priložena napravi ob dobavi

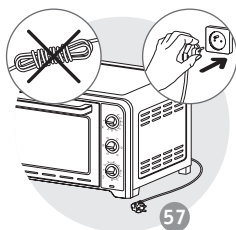

57

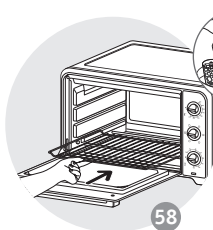

58

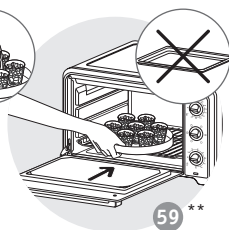

59\*\*

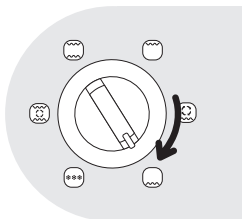

60

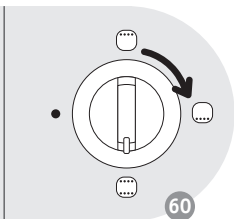

61

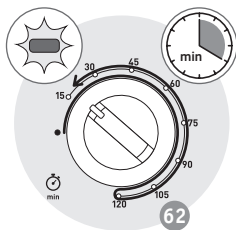
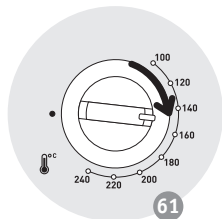

62

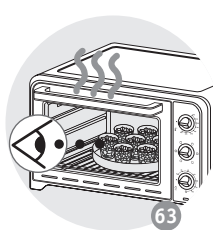

63

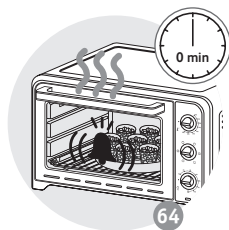

64

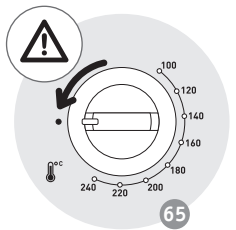

65

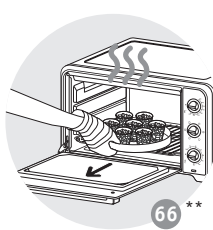

66\*\*

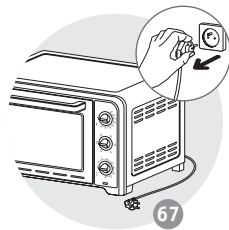

67

\*\* Plat non furni avec l'appareil - Schaal niet bij het apparaat inbegrepen - Platte nicht im Lieferumfang inbegriffen - The dish is not supplied with the appliance - El plato no es suministrado con el aparato - Piatto non fornito con l'apparecchio - Travessa não fornecida com o aparelho - Блюдо не входит в комплект - Құрылғымен бірге тәрелке қамтамасыз етілмейді - Блюдо не входит в комплект поставки прибора - Miska není dodávána s přístrojem - Подносът не се доставя заедно с уреда - Az edény nem a készülék tartozéka - Platouli nu este furnizat cu aparatul. - Miska sa nedodáva s prístrojom - Posuda se ne isporučuje s uredajem. - Naczynie nie jest dostarczane wraz z urządzeniem - Posoda ni priložena napravi ob dobavi

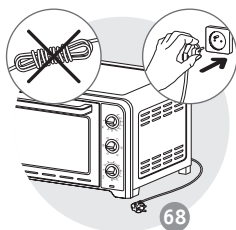

68

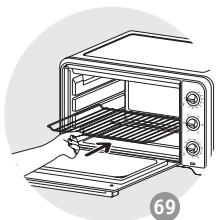

69

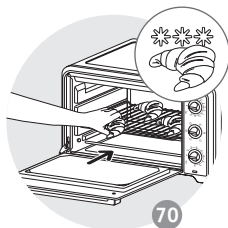

70

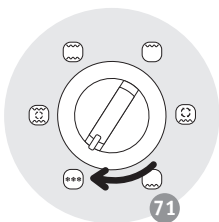

71

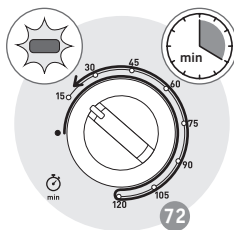

72

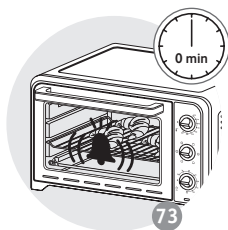

73

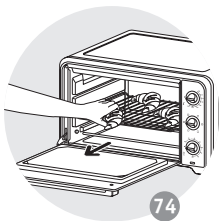

74

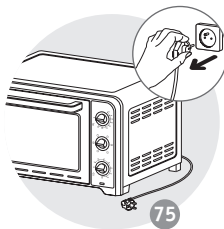

75

\* selon modèle - afhankelijk van het model - je nach Modell - depending on the model - según el modelo - in base al modello - consoante o modelo - В зависимости от модели - үлгіге байланысты - залежно від моделі - podle modelu - В зависимости от модели - modelltól függően - În funcție de model - podľa modelu - ovisno o modelu - Zależnie od modelu - glede na model

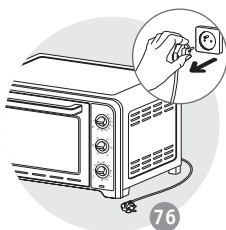

76

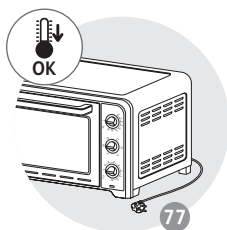

77

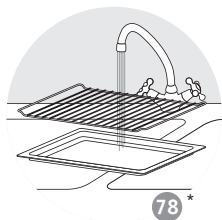

78\*

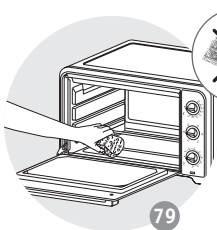

79

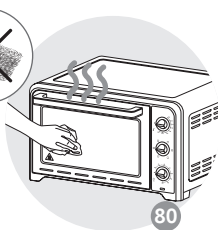

80

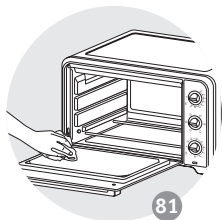

81

\* selon modèle - afhankelijk van het model - je nach Modell - depending on the model - según el modelo - in base al modelo - consoante o modelo - В зависимости от модели - үлгіге байланысты - залежно від моделі - podle modelu - В зависимости от модели - modelltól függően - în funcție de model - podľa modelu - ovisno o modelu - Zależnie od modelu - glede na model



	x4			10mins	240	20
	870g			10mins	230	65
	750g			10mins	240	42
	500g			-	240	50
	1000g			-	240	80
	x4			-	240	22  16
	x8			-	240	15  8
	350g			10mins	210	12
	350g	*		10mins	210	11
		*		10mins	240	40
	350g	*		10mins	240	16
				-	240	31
		*		10mins	200	40

\* selon modèle - afhankelijk van het model - je nach Modell - depending on the model - según el modelo - in base al modello - consoante o modelo - В зависимости от модели - үлгіге байланысты - залежно від моделі - podle modelu - В зависимости от модели - modelttöf fúggöðen - în funcție de model - podľa modelu - ovisno o modelu - Zależnie od modelu - glede na model



				10mins	200	18
				10mins	200	40
	x6			10mins	200	10
	x6			10mins	200	16
				10mins	240	55
				10mins	240	25

\* selon modèle - afhankelijk van het model - je nach Modell - depending on the model - según el modelo - in base al modello - consoante o modelo - В зависимости от модели - үлгіге байланысты - залежно від моделі - podle modelu - В зависимости от модели - modeltöl függően - În funcție de model - podľa modelu - ovisno o modelu - Zależnie od modelu - glede na model

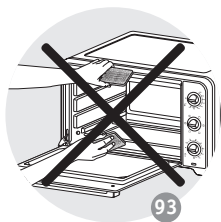
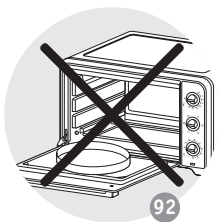
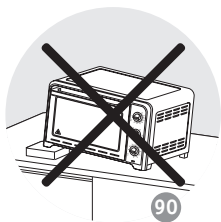
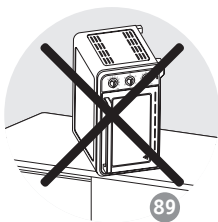
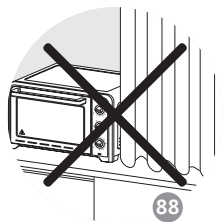
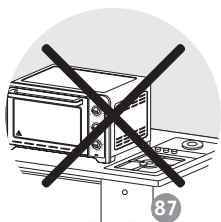
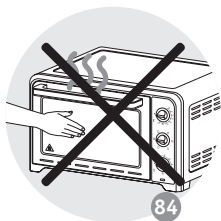
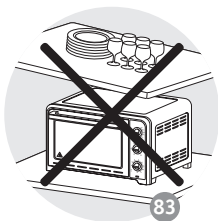
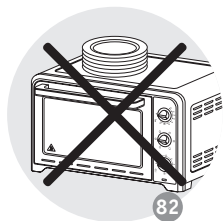

9100022844