

- GB** **OSCILLATING TOWER FAN WITH REMOTE CONTROL**
Operating Instructions
- BG** **ОСЦИЛИРАЩ ВЕНТИЛАТОР КУЛА С ДИСТАНЦИОННО УПРАВЛЕНИЕ**
Инструкции за експлоатация
- CZ** **OSILAČNÍ VĚŽOVÝ VENTILÁTOR S DÁLKOVÝM OVLÁDÁNÍM**
Návod k obsluze
- DE** **OSZILLIERENDER TURMVENTILATOR MIT FERNBEDIENUNG**
Betriebsanleitung
- DK** **OSCILLERENDE TÅRNVENTILATOR MED FJERNBETJENING**
Betjeningsvejledning
- ES** **VENTILADOR DE TORRE OSCILATORIO CON CONTROL REMOTO**
Instrucciones de funcionamiento
- FI** **OSKILLOIVA TORNITUULETIN KAUKOSÄÄTIMELLÄ**
Käyttöohjeet
- FR** **VENTILATEUR COLONNE OSCILLANT AVEC TÉLÉCOMMANDE**
Instructions de mise en marche
- GR** **ΑΝΕΜΙΣΤΗΡΑΣ ΠΥΡΓΟΣ ΜΕ ΛΕΙΤΟΥΡΓΙΑ ΤΑΛΑΝΤΩΣΗΣ ΚΑΙ ΤΗΛΕΧΕΙΡΙΣΤΗΡΙΟ**
Οδηγίες Λειτουργίας
- HR** **OSCILIRAJUĆI TORANJSKI VENTILATOR S DALJINSKIM UPRAVLJAČEM**
Upute za rukovanje
- HU** **OSZILLÁLÓ TORONYVENTILÁTOR TÁVVEZÉRLŐVEL**
Kezelési utasítások
- IT** **VENTILATORE OSCILLANTE A TORRE CON TELECOMANDO**
Istruzioni per l'uso
- LT** **OSCILIUOJANTIS BOKŠTINIS NUOTOLINIU BŪDU VALDOMAS VENTILIATORIUS**
Naudojimo instrukcijos
- NL** **OSCILLERENDE TORENVENTILATOR MET AFSTANDBEDIENING**
Bedieningsinstructies
- NO** **TÅRNVIFTE MED DREIFUNKSJON OG FJERNKONTROLL**
Driftsinstruksjoner
- PL** **OSCYLUJĄCY WENTYLATOR WIEŻOWY Z PILOTEM ZDALNEGO STEROWANIA**
Instrukcja obsługi
- PT** **VENTOINHA DE COLUNA DE AR OSCILANTE COM CONTROLO REMOTO**
Instruções de operação
- RO** **VENTILATOR TURN OSCILANT CU TELECOMANDĂ**
Instrucțiuni de operare
- RU** **ОСЦИЛЛИРУЮЩИЙ БАШЕННЫЙ ВЕНТИЛЯТОР С ДИСТАНЦИОННЫМ УПРАВЛЕНИЕМ**
Инструкции по работе
- SA** **مروحة دوار عمودية مزودة بجهاز للتحكم عن بعد**
تعليمات التشغيل
- SE** **OSCILLERANDE TORNFLÄKT MED FJÄRRKONTROLL**
Driftsanvisningar
- SI** **POKONČNI VENTILATOR (STOLPNA IZVEDBA) Z ZASUKOM LEVO/DESNO IN DALJINSKIM**
Navodila za uporabo
- SK** **OSILAČNÝ VEŽOVÝ VENTILÁTOR S DIALKOVÝM OVLADANÍM**
Návod na obsluhu
- TR** **UZAKTAN KUMANDALI, SALINIMLI KULE VANTİLATÖR**
Çalıştırma talimatları
- UA** **ОСЦИЛЮЮЧИЙ КОЛОННИЙ ВЕНТИЛЯТОР ІЗ ДИСТАНЦІЙНИМ КЕРУВАННЯМ**
Інструкція з експлуатації



HY254E

ENGLISH	6	CONTENTS
БЪЛГАРСКИ	8	СЪДЪРЖАНИЕ
ČESKY	10	OBSAH
DEUTSCH	12	INHALT
DANSK	14	INDHOLD
ESPAÑOL	16	ÍNDICE
SUOMI	18	SISÄLLYSLUETTELO
FRANÇAIS	20	CONTENU
ΕΛΛΗΝΙΚΑ	22	ΠΕΡΙΕΧΟΜΕΝΑ
HRVATSKY	24	SADRŽAJ
MAGYAR	26	TARTALOMJEGYZÉK
ITALIANO	28	INDICE
LIETUVIŲ	30	TURINYS
NEDERLANDS	32	INHOUD
NORSK	34	INNHOLD
POLSKI	36	SPIS TREŚCI
PORTUGUÊS	38	CONTEÚDO
ROMÂNĂ	40	CUPRINS
РУССКИЙ	42	СОДЕРЖАНИЕ
اللغة العربية	45	المحتويات
SVENSKA	46	INNEHÅLL
SLOVENŠČINA	48	VSEBINA
SLOVENČINA	50	OBSAH
TÜRKÇE	52	FİHİRST
УКРАЇНСЬКА	54	ЗМІСТ

COMPONENTS

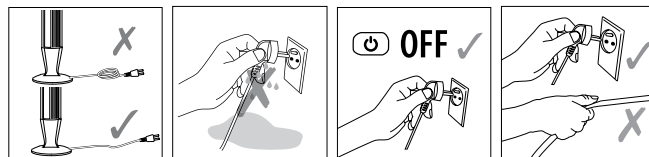
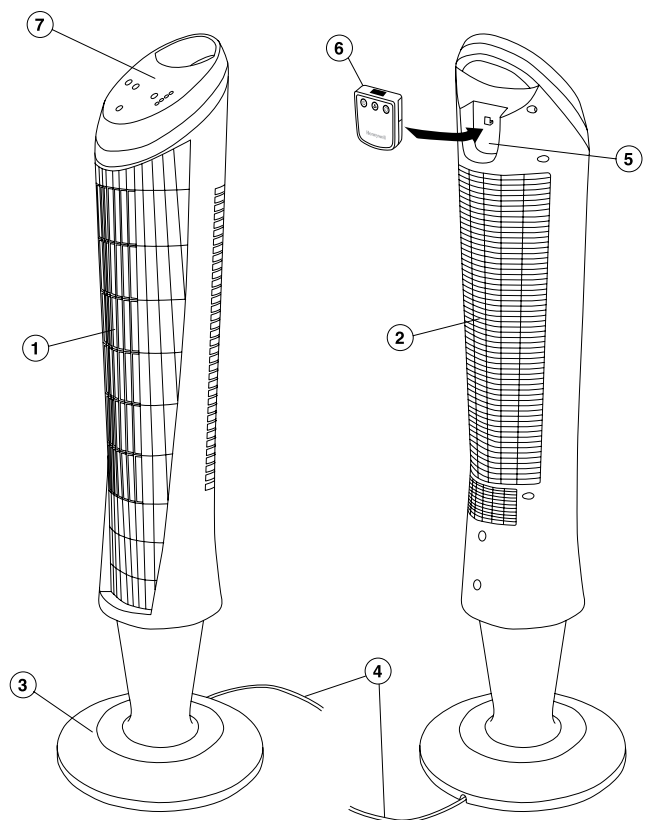

CONTROL PANEL

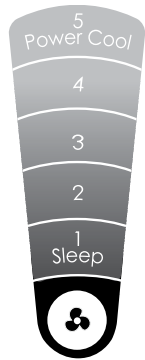
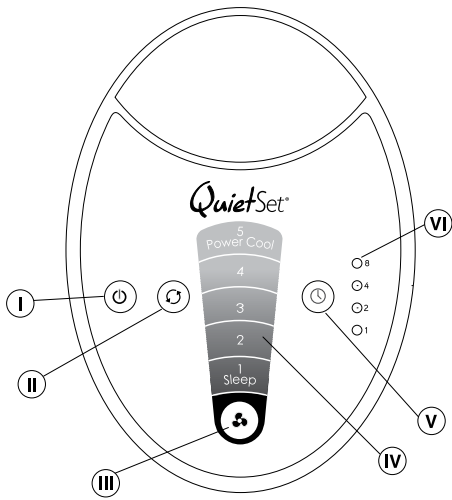

Fig. 1

REMOTE CONTROL

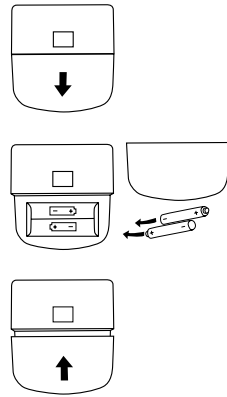
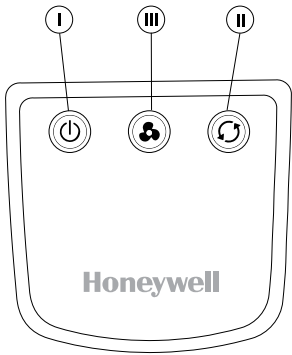

Fig. 2

ASSEMBLY INSTRUCTIONS



Fig. 3

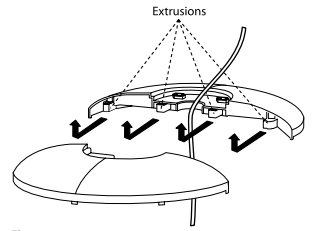

Fig. 4

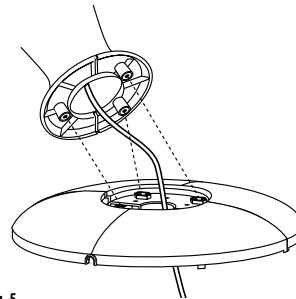

Fig. 5

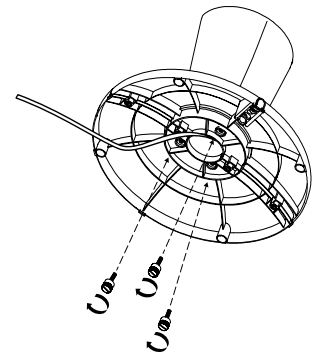

Fig. 6

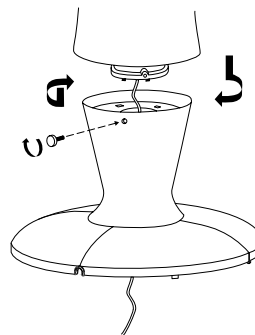

Fig. 7

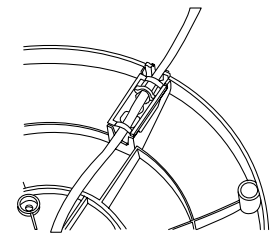

Fig. 8

IMPORTANT SAFETY INSTRUCTIONS

Read through all the instructions before starting to use the appliance. Keep this manual in a safe place for future reference.

1. This appliance must only be operated as instructed in this user manual.
2. This appliance can be used by children aged from 8 years and above and persons with reduced physical, sensory or mental capabilities or lack of experience and knowledge if they have been given supervision or instruction concerning use of the appliance in a safe way and understand the hazards involved. Children shall not play with the appliance. Cleaning and user maintenance shall not be made by children without supervision.
3. Do not touch the rotating fan blades with any part of the body. This can cause personal injury and damage.
4. Clean the appliance regularly by following the "Cleaning Instructions".
5. This appliance is only designed for indoor use.
6. Always switch the appliance off when not in use, during cleaning or transport.
7. If the supply cord is damaged, it must be replaced by the manufacturer, its service agent or similarly qualified persons in order to avoid a hazard.
8. Do not use this appliance if it is damaged or shows any signs of possible damage, or if it is not functioning properly. Disconnect the power plug from the power socket.
9. If you are not going to use the remote control for long periods (4 weeks or more), take the batteries out of the battery compartment.
10. When you change the batteries, use only new AAA batteries. Dispose of the used batteries for recycling according to your local regulations.

COMPONENTS (See page 3 & 4)

- | | |
|----------------------------|----------------------------------|
| 1. Air Outlet | |
| 2. Air Inlet | |
| 3. Base | |
| 4. Power Cord | |
| 5. Remote Control Holder | |
| 6. Remote Control | |
| 7. Control Panel | |
| I. On/Off (⏻) | IV. Fan Setting Display (Fig. 1) |
| II. Oscillation (↻) | V. Timer (⌚) |
| III. Fan Speed Control (⚙) | VI. LED Display |

FIRST TIME OF USE

Unpack the fan and remove all the packaging materials and dispose of them for recycling.

ASSEMBLY INSTRUCTIONS (See page 5)

PEDESTAL ASSEMBLY

- Place the power cord in the middle then line up the left and right pedestal assembly and firmly snap together (Fig. 3).

BASE ASSEMBLY

- Align the two portions of the circular base and snap together by gently pushing the 4 extrusions into the adjacent circles of the connecting piece (Fig. 4).

SECURING THE PEDESTAL TO THE BASE

- Align the 3 screw holes on bottom of pedestal with the 3 holes in the base such that the power cord holder is at the rear of the unit (Fig. 5).
- Secure the base assembly to the pedestal by inserting and tightening the 3 screws in the 3 holes located on the bottom of the base (Fig. 6).

SECURING THE TOWER FAN TO THE PEDESTAL

- Carefully turn the fan on its side and place on a table. Place the power cord through the center of the pedestal and base assembly.
- Align the pedestal with the tower fan so that the one locking screw hole on the pedestal body is aligned with the rear of the tower fan unit. Firmly hold the base steady and rotate the pedestal assembly clockwise to lock the tower fan to the pedestal assembly (Fig. 7).
- Secure the pedestal to the tower fan by inserting and tightening 1 screw in the opening located near the top rear of the pedestal assembly.

SECURING THE CORD TO THE BASE

- With the fan still on its side, locate the cord holding bracket on the bottom of the base.
- Gently pull any slack out of the power cord, place the power cord securely in the holding bracket and secure the power cord bracket over the power cord (Fig. 8).
- Return the tower fan to its upright position.
Note: Do not operate the tower fan unless it is in its proper, upright position.

REMOTE CONTROL BATTERY INSTALLATION/REPLACEMENT INSTRUCTIONS (See page 4)

1. Remove battery door by sliding downward in direction of arrow (Fig. 2).

2. Insert 2 AAA batteries into the remote following the directional guides in the recessed slots. Batteries are included.
3. Replace battery door by sliding upward until door snaps in place.

INSTRUCTIONS FOR USE

ON/OFF

To turn fan on, press the Power button (⏻).

SPEED CONTROL

The fan will automatically start on "1" speed when initially turned on. To adjust the speed up or down, press the Fan Speed button (⚙) repeatedly to increase level.

OSCILLATION

To activate the Oscillation feature, press the Oscillation button (↻) once. Press the Oscillation button again to turn the Oscillation feature off.

TIMER

Choose from 1, 2, 4, or 8 hour settings by performing the following function:

- 1 hour: Press the Timer button (⌚) once.
- 2 hours: Press the Timer button twice.
- 4 hours: Press the Timer button a third time.
- 8 hours: Press the Timer button a fourth time.

Press the Timer button a fifth time to turn the Timer feature off.

REMOTE CONTROL STORAGE (See page 3)

The remote control may be stored in the recessed area located behind the controls when it is not in use.

CLEANING, STORAGE AND DISPOSAL

CLEANING

1. Switch the appliance off and remove the power plug from the socket.
2. Clean the outer surfaces of the appliance with a soft, damp cloth. Do not use petroleum, thinners or any other chemicals. Use your vacuum cleaner with the brush attachment to clean the grids.
3. Do not plunge the appliance into water or any other liquids and do not pour water or any other liquids over the appliance.

STORAGE

1. If you do not wish to use the appliance for a longer period, clean it as described above.
2. Store the appliance in a cool, dry location. Cover it up to protect it from dust.

DISPOSAL



Only discard empty batteries. They should not be disposed of in the household waste, but at appropriate collection sites or at your retailer.



Please do not dispose of this product in the household waste at the end of its useful life. Disposal can take place at your local retailer or at appropriate collection points provided.

WARRANTY/CONDITION OF PURCHASE

As a condition of sale, the purchaser assumes responsibility for the proper use and care of this appliance in accordance with these printed instructions. The purchaser or user must judge himself or herself when to use the appliance and the length of use.

Please keep your receipt (or invoice) as your proof of purchase. The receipt must be always presented when making a claim under the warranty period. You may also be asked for providing the LOT number which gives you the production date of your product.

The LOT number is located on the product and on the packaging.

The first 3 numeric digits after the LOT number represents the day of the year of manufacture.

The next 2 numeric digits represent the last two numbers of the calendar year of manufacture and the letter(s) at the end designate the manufacturer of the product.

(E.g.: LOT No.: 12313 ABC this product was made on the day 123, year 2013 at the manufacturer code ABC)

NOTE: IN THE UNLIKELY EVENT YOU EXPERIENCE A PROBLEM WITH THIS PRODUCT PLEASE FOLLOW WARRANTY INSTRUCTIONS. PLEASE DO NOT ATTEMPT TO REPAIR THIS PRODUCT YOURSELF. DOING SO WILL VOID THE WARRANTY AND COULD CAUSE PROPERTY DAMAGES OR PERSONAL INJURY.

Technical modifications reserved.

HY254E

220-240 V~
50Hz 35W

ВАЖНИ ИНСТРУКЦИИ ЗА БЕЗОПАСНОСТ

Прочетете всички инструкции, преди да започнете да използвате уреда. Съхранявайте това ръководство на безопасно място за бъдещи справки.

1. Стози уред трябва да се работи само съгласно указаното в това ръководство на потребителя.
2. Този уред може да се използва от деца на възраст 8 години или повече, както и от лица с ограничени физически, сетивни или умствени способности, или които нямат опит и познания, ако бъдат наблюдавани или са инструктирани относно употребата на уреда по безопасен начин и разбират свързаните с него опасности. Деца не бива да си играят с уреда. Почистването и поддръжката не бива да се извършват от деца, ако не са под наблюдение.
3. Не докосвайте въртящите се вентилаторни перки с никоя част на тялото. Това може да причини телесна повреда и щети.
4. Редовно почиствайте уреда при спазване на „Инструкциите за почистване“.
5. Този уред е предназначен само за използване на закрито.
6. Винаги изключвайте уреда, когато не го използвате, както и по време на почистване или транспортиране.
7. Ако захранващият кабел е повреден, той трябва да се замени от производителя, неговия сервизен представител или лица с подобна квалификация, за да се избегнат евентуалните рискове.
8. Не използвайте уреда, ако е повреден, проявява признаци на евентуална повреда или не функционира правилно. Изключете щепсела от електрическия контакт.
9. Ако няма да използвате дистанционното управление за продължителни периоди (4 седмици или повече), извадете батериите от отделението за батери.
10. Когато смените батериите, използвайте само нови батерии, тип AAA. Изхвърляйте изтощените батерии в контейнер за рециклиране в съответствие с местните норми.

КОМПОНЕНТИ (вж. стр. 3 и 4)

1. Въздуховод
2. Отвор за приток на въздух
3. Основа
4. Захранващ кабел
5. Гнездо за дистанционно управление
6. Дистанционно управление
7. Контролен панел
 - I. Вкл./Изкл. (⏻)
 - II. Осцилиране (⏻)
 - III. Регулиране на скоростта на вентилатора (⚙)
 - IV. Дисплей с настройките на вентилатора (фиг. 1)
 - V. Таймер (⌚)
 - VI. Светодиоден дисплей

ПЪРВА УПОТРЕБА

Разпаковайте вентилатора, отстранете всички опаковъчни материали и ги изхвърлете в контейнер за рециклиране.

ИНСТРУКЦИИ ЗА СГЛОБЯВАНЕ (вж. стр. 5)

СГЛОБЯВАНЕ НА СТОЙКАТА

- Поставете захранващия кабел в средата, след което подравнете лявата и дясната част на стойката и здраво ги щракнете една в друга (фиг. 3).

СГЛОБЯВАНЕ НА ОСНОВАТА

- Подравнете двете части на крълата основа и ги щракнете една в друга, като леко натискате 4 чопчета в съответните гнезда на съединителния елемент (фиг. 4).

ЗАКРЕПВАНЕ НА СТОЙКАТА КЪМ ОСНОВАТА

- Подравнете 3 резбови отвора от долната страна на стойката с 3 отвора в основата така, че държачът за захранващия кабел да е от задната страна на уреда (фиг. 5).
- Закрепете основата към стойката, като поставите и затегнете 3 винта в 3 отвора, намиращи се от долната страна на основата (фиг. 6).

ЗАКРЕПВАНЕ НА ВЕНТИЛАТОРА КУЛА КЪМ СТОЙКАТА

- Внимателно завъртете вентилатора настрани и го поставете на маса. Прокарайте захранващия кабел през центъра на слобената стойка и основа.
- Подравнете стойката с вентилатора кула така, че единственият отвор за фиксиращ винт на корпуса на стойката да е подравнен със задната част на вентилатора кула. Здравно хванете основата така, че да не се движи, и завъртете стойката в посока на часовниковата стрелката, за да фиксирате вентилатора кула към стойката (фиг. 7).
- Закрепете стойката към вентилатора кула, като поставите и затегнете 1 винт в отвора, намиращ се близо до горната задна част на стойката.

ЗАКРЕПВАНЕ НА КАБЕЛА КЪМ ОСНОВАТА

- Докато вентилаторът все още е поставен в странично положение, намерете крепежната скоба за кабела от долната страна на основата.
- Леко придърпайте захранващия кабел до опъване на хлабината, здраво го закрепете в крепежната скоба и затворете скобата върху захранващия кабел (фиг. 8).
- Завъртете вентилатора кула обратно в изправено положение. **Бележка:** Не включвайте вентилатора кула, освен ако не е в правилното за него, изправено положение.

ИНСТРУКЦИИ ЗА ПОСТАВЯНЕ/СМЯНА НА БАТЕРИИТЕ ЗА ДИСТАНЦИОННОТО УПРАВЛЕНИЕ (вж. стр. 4)

1. Свалете капака за батериите, като го плъзнете надолу в посоката на стрелката (фиг. 2).
2. Поставете 2 батерии тип AAA в дистанционното управление, като следвате направлениата във вдлъбнатите слотове. Батериите са включени в комплекта.
3. Поставете обратно капака за батериите, като го плъзнете нагоре, докато щракне на място.

ИНСТРУКЦИИ ЗА УПОТРЕБА

ВКЛ./ИЗКЛ.

За да включите вентилатора, натиснете бутона за захранване (⏻).

РЕГУЛИРАНЕ НА СКОРОСТТА

Вентилаторът автоматично ще заработи на скорост „1“ при първоначалното му включване. За да регулирате скоростта нагоре или надолу, многократно натиснете бутона за скоростта (⚙), за да увеличите нивото ѝ.

ОСЦИЛИРАНЕ

За да активирате функцията „Осцилиране“, натиснете бутона за осцилиране (⏻) веднъж. Отново натиснете бутона за осцилиране, за да изключите функцията „Осцилиране“.

ТАЙМЕР

Изберете от настройките за 1, 2, 4 или 8 часа, като направите следното:

- 1 час: Натиснете бутона за таймера (⌚) веднъж.
- 2 часа: Натиснете бутона за таймера два пъти.
- 4 часа: Натиснете бутона за таймера трети път.
- 8 часа: Натиснете бутона за таймера четвърти път.

Натиснете бутона за таймера пети път, за да изключите функцията „Таймер“.

СЪХРАНЕНИЕ НА ДИСТАНЦИОННОТО УПРАВЛЕНИЕ (вж. стр. 3)

Когато не се използва, дистанционното управление може да се съхранява във вдлъбнатината, намираща се зад елементите за управление.

ПОЧИСТВАНЕ, СЪХРАНЕНИЕ И ИЗХВЪРЛЯНЕ

ПОЧИСТВАНЕ

1. Изключете уреда и извадете щепсела от контакта.
2. Почистете външните повърхности на уреда с мека и влажна кърпа. Не използвайте смазочни материали, разредители или други химикали. Използвайте прахосмукачка с четкова приставка, за да почиствате решетките.
3. Не потапяйте уреда във вода или други течности и не изливаште вода или други течности върху него.

СЪХРАНЕНИЕ

1. Ако не възнамерявате да използвате уреда за продължителен период, почистете го така, както е описано по-горе.
2. Съхранявайте уреда на прохладно и сухо място. Покривайте го, за да го предпазвате от прах.

ИЗХВЪРЛЯНЕ



Изхвърляйте само изтощените батерии. Те не бива да се изхвърлят с битови отпадъци, а само в съответните събирателни центрове или при дистрибутора ви.



Не изхвърляйте продукта с битови отпадъци в края на полезния му живот. Изхвърлянето може да се извърши при местния вид дистрибутор или в съответните събирателни центрове.

ГАРАНЦИЯ/ОБЩИ УСЛОВИЯ ЗА ПОКУПКА

Като условие за продажба купувачът поема отговорност за правилната употреба на този уред и за грижата за него в съответствие с тези отпечатани инструкции. Купувачът или потребителят трябва сам да прецени кога и за колко дълго време да използва уреда.

Пазете касовия бон (или фактурата) като доказателство за покупка. Касовият бон винаги трябва да се представя при предявяване на иск в рамките на гаранционния срок. От вас може да бъде поискано да предоставите и кода LOT, който посочва датата на производство на вашия продукт.

Кодът LOT се намира на продукта и на опаковката.

Първите 3 цифри след кода LOT представляват деня от годината на производство.

Следващите 2 цифри представляват последните две цифри от календарната година на производство, а буквата/ите в края означават производителя на продукта.

(напр.: LOT No.: 12313 ABC този продукт е направен на 123 ден от 2013 г. в обект на производител с код ABC)

БЕЛЕЖКА: В МАЛКО ВЕРОЯТНИЯ СЛУЧАЙ НА ВЪЗНИКВАНЕ НА ПРОБЛЕМ С ТОЗИ ПРОДУКТ, СЛЕДВАЙТЕ ГАРАНЦИОННИТЕ ИНСТРУКЦИИ. НЕ СЕ ОПИТВАЙТЕ ДА РЕМОНТИРАТЕ ТОЗИ ПРОДУКТ САМИ. ТОВА ЩЕ АНУЛИРА ГАРАНЦИЯТА И МОЖЕ ДА ПРИЧИНИ ИМУЩЕСТВЕНИ ЩЕТИ ИЛИ ТЕЛЕСНА ПОВРЕДА.

Запазено право на технически изменения и допълнения.

HV254E
220–240 V~
50Hz 35W

DŮLEŽITÉ BEZPEČNOSTNÍ POKYNY

Než začnete tento přístroj používat, důkladně si přečtěte všechny pokyny. Uchovávejte tuto příručku na bezpečném místě, abyste do ní mohli v budoucnu v případě potřeby nahlédnout.

- Přístroj musí být provozován pouze v souladu s pokyny popsánými v tomto návodu k obsluze.
- Tento přístroj může být používán dětmi od věku 8 let výše, stejně jako osobami s fyzickým, smyslovým nebo mentálním postižením, jakož i osobami s nedostatkem zkušenosti a znalostí za předpokladu, že je přítomen dozor nebo jim bylo vysvětleno bezpečné použití přístroje a rozumějí možným rizikům. Děti si s přístrojem nesmí hrát. Čištění a údržba prováděná uživatelem nesmí být prováděna dětmi bez dozoru.
- Žádnou částí těla se nedotýkejte otáčejících se listů vrtule. Můžete se zranit nebo přístroj poškodit.
- Ventilátor čistíte pravidelně podle pokynů pro čištění.
- Tento přístroj je navržen k používání v místnosti.
- Přístroj vždy vypněte, jestliže jej nepoužíváte, čistíte nebo přemísťujete.
- Pokud je síťová šňůra poškozena, je nutné ji z bezpečnostních důvodů nechat vyměnit výrobcem, servisním střediskem nebo kvalifikovaným technikem.
- Tento přístroj nepoužívejte, pokud je poškozený, jeví jakékoli známky poškození nebo správně nefunguje. Vytáhněte zástrčku z elektrické zásuvky.
- Pokud nebudete dalekové ovládání používat delší dobu (4 týdny nebo déle), vyjměte baterie z úložného prostoru baterií.
- Při výměně baterií používejte pouze nové baterie typu AAA. Při likvidaci použitých baterií postupujte podle příslušných předpisů pro recyklaci.

SOUČÁSTI (viz str. 3 a 4)

- Výstup vzduchu
- Přívod vzduchu
- Podstavec
- Napájecí šňůra
- Držák na dalekové ovládání
- Dalekové ovládání
- Ovládací panel

- | | |
|---|--|
| I. Zap/Vyp (⏻) | IV. Zobrazení nastavení ventilátoru (obr. 1) |
| II. Oscilace (↻) | V. Časovač (⌚) |
| III. Ovládání rychlosti ventilátoru (⚙) | VI. LED displej |

PRVNÍ POUŽITÍ

Vybalte ventilátor, odeberte veškerý obalový materiál a zlikvidujte jej.

NÁVOD K MONTÁŽI (viz str. 5)

MONTÁŽ STOJANU

- Umístíte napájecí šňůru do středu, poté zarovnejte levou a pravou část podstavce a pevně zaklapnete (obr. 3).

MONTÁŽ PODSTAVCE

- Zarovnejte dvě části kruhového podstavce a seckákněte je dohromady tak, že jemně zatlačíte 4 výstupky do odpovídajících kroužků na spojovacím kusu (obr. 4).

PŘÍPEVNĚNÍ STOJANU K PODSTAVCI

- Opatrně otočte ventilátor na bok a umístěte jej na stůl. Zarovnejte 3 otvory pro šrouby na spodní straně stojanu se 3 otvory v podstavci tak, aby držák napájecí šňůry byl na zadní straně přístroje (obr. 5).
- Přípevněte zkompletovaný podstavec ke stojanu tak, že zasunete 3 šrouby do 3 otvorů umístěných na spodní straně podstavce a utáhněte je (obr. 6).

PŘÍPEVNĚNÍ VĚŽOVÉHO VENTILÁTORU KE STOJANU

- Opatrně otočte ventilátor na bok a umístěte jej na stůl. Protáhněte napájecí šňůru středem zkompletovaného stojanu a podstavce.
- Zarovnejte stojan s věžovým ventilátorem tak, aby jeden otvor pro stavec šroub na těle stojanu byl zarovnán se zadní stranou věžového ventilátoru. Pevně držte podstavec a otočte zkompletovaný stojan ve směru hodinových ručiček, čímž zacvaknete věžový ventilátor do zkompletovaného stojanu (obr. 7).
- Přípevněte stojan k věžovému ventilátoru tak, že zasunete 1 šroub do otvoru umístěného v horní zadní části zkompletovaného stojanu a dotáhněte ho.

PŘÍPEVNĚNÍ ŠŤŮRY K PODSTAVCI

- Zatímco máte ventilátor stále položen na bok, najděte na spodní straně podstavce držák na napájecí šňůru.
- Opatrně zatáhněte za napájecí šňůru, abyste ji naplnili. Bezpečně ji umístěte do držáku a zajistěte svorkou (obr. 8).
- Vratte věžový ventilátor do svislé polohy.
Poznámka: Nepoužívejte věžový ventilátor, dokud jej nemáte ve správné, tj. svislé, poloze.

POKYNY K INSTALACI/VÝMĚNĚ BATERIE DĀLKOVĚHO OVLĀDÁNÍ (Viz str. 4)

- Sejměte dvířka baterie tak, že je vysunete dolů ve směru šipky (obr. 2).
- Vložte 2 baterie typu AAA do dalekového ovládání. Řídte se značkami v otvorech pro baterie. Baterie jsou součástí dodávky.
- Vložte zpět dvířka baterií jejich zasunutím směrem nahoru až zaklapnou.

NÁVOD K POUŽITÍ

ZAP/VYP

Pro zapnutí ventilátoru stiskněte tlačítko napájení (⏻).

OVĀDÁNÍ RYCHLOSTI

Ventilátor po prvním zapnutí vždy automaticky použije nastavení rychlosti „1“. Chcete-li rychlost zvýšit nebo snížit, stiskněte opakovaně tlačítko ovládání rychlosti ventilátoru (⚙), čímž zvýšíte úroveň rychlosti.

OSCILACE

Chcete-li aktivovat funkci Oscilace, stiskněte jednou tlačítko oscilace (↻). Dalším stisknutím tlačítka oscilace funkci Oscilace vypnete.

ČASOVAČ

Pomocí následujících funkcí můžete volit mezi 1, 2, 4 nebo 8hodinovým nastavením časovače:

- 1 hodina: Stiskněte tlačítko časovače (⌚) jednou.
- 2 hodiny: Stiskněte tlačítko časovače dvakrát.
- 4 hodiny: Stiskněte tlačítko časovače potřetí.
- 8 hodin: Stiskněte tlačítko časovače počtvrté.

Když stisknete tlačítko časovače popáté, dojde k vypnutí funkce časovače.

ULOŽENÍ DĀLKOVĚHO OVLĀDÁNÍ (viz str. 3)

Když dalekové ovládání nepoužíváte, můžete je uložit do držáky za ovládací prvky.

ČIŠTĚNÍ, SKLADOVÁNÍ A LIKVIDACE

ČIŠTĚNÍ

- Vypněte zařízení a odpojte napájecí šňůru ze zásuvky elektrické sítě i ze zástrčky v zařízení.
- Vnější povrchy zařízení čistěte měkkým vlhkým hadříkem. Nepoužívejte petrolej, ředidla nebo jiné chemikálie. K čištění mřížek použijte vysavač s kartáčovým nástavcem.
- Neponořujte zařízení do vody nebo do jiných tekutin ani na ně nelijte vodu či jiné tekutiny.

SKLADOVÁNÍ

- Pokud nebudete zařízení delší dobu používat, vyčistěte je dle výše uvedených pokynů.
- Skladujte zařízení na chladném a suchém místě. Příkryté je, aby bylo chráněno před prachem.

LIKVIDACE



Likvidujte pouze prázdné baterie. Neodhazujte je do domovního odpadu, ale odneste je na příslušné sběrné místo nebo k místnímu prodejci.



Na konci životnosti přístroj nelikvidujte jako domovní odpad. Likvidaci by měl provádět místní prodejce nebo příslušné sběrné místo.

ZÁRUKA/OBCHODNÍ PODMÍNKY

Kupující zodpovídá za správné použití a péči o tento přístroj ve shodě s těmito tištěnými pokyny. Kupující nebo uživatel musí sám posoudit dobu a délku použití přístroje.

Uschovejte si účtenku (nebo fakturu) jako doklad o nákupu. Při reklamaci v záruční době je třeba vždy předložit účtenku. Můžete být požádáni o poskytnutí čísla šarže, které vyjadřuje datum výroby vašeho přístroje.

Číslo šarže naleznete na přístroji i na obalu.

První tři číslice po čísle šarže znamenají pořadové číslo dne v roce výroby.

Následující dvě číslice představují poslední dvě číslice roku výroby. Písmeno(a) na konci označuje výrobce přístroje.

(Např.: č. šarže: 12313 ABC, tento přístroj byl vyroben ve 123. den roku 2013 u výrobce s kódem ABC)

POZNÁMKA: POKUD NASTANE NEPRAVDĚPODOBNÁ SITUACE, KDY BUDETE MÍT S TÍMTO PŘÍSTROJEM POTÍŽE, POSTUPUJTE PODLE ZÁRUČNÍCH POKYŇŮ. NEPOKOUŠEJTE SE PŘÍSTROJ OPRAVOVAT SAMI. ZÁRUKA BY POZBYLA PLATNOSTI A MOHLO BY DOJÍT KE ŠKODĀM NA MAJETKU NEBO ZRANĚNÍ OSOB.

Technické změny vyhrazeny.

HY254E
220-240 V~
50 Hz 35W

WICHTIGE SICHERHEITSHINWEISE

Lesen Sie alle Anweisungen durch, bevor Sie das Gerät verwenden. Bewahren Sie diese Anleitung zur späteren Bezugnahme an einem sicheren Ort bzw. im dafür vorgesehenen Fach im Gerät selbst auf.

1. Dieses Gerät darf nur gemäß dieser Gebrauchsanleitung betrieben werden.
2. Dieses Gerät kann von Kindern im Alter ab 8 Jahren und Personen mit körperlichen, sensorischen oder geistigen Behinderungen oder mit einem Mangel an Erfahrung und Wissen unter Aufsicht verwendet werden, wenn sie in die sichere Verwendung des Gerätes eingewiesen wurden und die mit der Verwendung einhergehenden Gefahren verstehen. Kinder dürfen nicht mit dem Gerät nicht spielen. Reinigung und Wartung dürfen nicht von unbeaufsichtigten Kindern durchgeführt werden.
3. Berühren Sie weder mit den Fingern noch mit Gegenständen die rotierenden Flügel des Ventilators, da dies zu Verletzungen und Sachschäden führen kann.
4. Reinigen Sie das Gerät regelmäßig unter Befolgung der „Reinigungsanleitung“.
5. Dieses Gerät ist nur für den Betrieb in Innenräumen vorgesehen.
6. Schalten Sie das Gerät aus, wenn es nicht benötigt wird oder es gereinigt oder transportiert wird.
7. Falls das Netzkabel beschädigt ist, muss es vom Hersteller, dessen Kundendienst oder von entsprechend qualifizierten Personen ersetzt werden, um Gefahren zu vermeiden.
8. Verwenden Sie das Gerät nicht, wenn es beschädigt ist oder Anzeichen einer Beschädigung zeigt oder wenn es nicht richtig funktioniert. Ziehen Sie dann den Netzstecker aus der Steckdose.
9. Wenn Sie die Fernbedienung für längere Zeit (4 Wochen oder länger) nicht verwenden, sollten Sie die Batterien aus dem Batteriefach nehmen.
10. Bei einem Austausch der Batterien verwenden Sie nur neue AAA-Batterien. Entsorgen Sie die verbrauchten Batterien ordnungsgemäß.

KOMPONENTEN (siehe Seiten 3 und 4)

1. Luftauslass
2. Lufteinlass
3. Standfuß
4. Netzkabel
5. Fach für Fernbedienung
6. Fernbedienung
7. Bedienfeld

<ol style="list-style-type: none"> I. Ein/Aus (⏻) II. Oszillation (⊖) III. Ventilator-Drehzahlregler (⚙) 	<ol style="list-style-type: none"> IV. Ventilatoreinstellungs-Anzeige (Abb. 1) V. Timer (⌚) VI. LED-Display
---	--

ERSTE INBETRIEBNAHME

Packen Sie den Ventilator aus, entfernen Sie sämtliches Verpackungsmaterial und entsorgen Sie es ordnungsgemäß.

ZUSAMMENBAU (siehe Seite 5)**ZUSAMMENBAU DES STANDFUßES**

- Legen Sie das Netzkabel in die Mitte zwischen den Seitenteilen und richten Sie dann das linke und das rechte Seitenteil des Standfußes aus und drücken Sie beide Teile zusammen, bis sie fest ineinander einrasten (Abb. 3).
- Richten Sie die beiden Komponenten des unteren Teil des Standfußes aneinander aus, und fügen Sie sie zusammen, indem Sie die 4 Klippen vorsichtig in die entsprechenden Aussparungen in der anderen Komponente (Abb. 4) drücken.
- Richten Sie die 3 Schraubenlöcher, die sich unterhalb des oberen Standfußteils befinden mit denen im unteren Standfußteil aus, so dass sich die Netzkabelhalterung an der Rückseite des Geräts befindet (Abb. 5).
- Verbinden Sie beide Standfußteile, indem Sie die 3 Schrauben in die Löcher an der Unterseite des Standfußes einsetzen und fest anziehen (Abb. 6).

BEFESTIGEN DES TURMVENTILATORS AM STANDFUß

- Legen Sie den Ventilator vorsichtig auf die Seite. Führen Sie das Netzkabel durch die Mitte des Standfußes.
- Richten Sie den Standfuß am Turmventilator aus, so dass das Befestigungsschraubenloch im Standfuß an der Rückseite des Turmventilators ausgerichtet ist. Halten Sie den unteren Teil des Standfußes fest, und drehen Sie den oberen Teil des Standfußes im Uhrzeigersinn, bis der Turmventilator fest mit dem Standfuß verbunden ist (Abb. 7).
- Befestigen Sie den Standfuß am Turmventilator, indem Sie eine Schraube in die Öffnung oben an der Rückseite des Ständers einsetzen und fest anziehen.

BEFESTIGEN DES NETZKABELS AM STANDFUß

- Die Netzkabelhalterung befindet sich an der Unterseite des Standfußes.
- Ziehen Sie das Netzkabel vorsichtig gerade, fügen Sie das Kabel fest in die Halterung ein und befestigen Sie die Halterung über dem Netzkabel (Abb. 8).
- Richten Sie den Turmventilator wieder auf.
Hinweis: Der Turmventilator darf erst dann in Betrieb genommen werden, wenn dieser aufrecht steht.

EINSETZEN/AUSTAUSCHEN DER BATTERIEN DER FERNBEDIENUNG (siehe Seite 4)

1. Entfernen Sie die Batterieabdeckung, indem Sie sie in Pfeilrichtung nach unten schieben (Abb. 2).

2. Setzen Sie 2 AAA-Batterien in die Fernbedienung ein, wobei Sie die im Fach angegebene Ausrichtung bzw. Polung beachten. Die Batterien gehören zum Lieferumfang.
3. Setzen Sie die Batterieabdeckung wieder ein, indem sie sie nach oben schieben, bis sie einrastet.

BEDIENUNG**EIN / AUS**

Betätigen Sie die Netztaсте (⏻), um das Gerät einzuschalten.

DREHZAHLEGLER

Nach dem ersten Einschalten ist der Ventilator automatisch auf „1“ eingestellt. Um die Drehzahl zu erhöhen oder zu verringern, drücken Sie wiederholt die Ventilator-drehzahltaсте (⚙).

OSZILLATION

Um die Oszillationsfunktion einzustellen, drücken Sie ein Mal die Oszillationstaсте (⊖). Drücken Sie die Oszillationstaaste erneut, um die Oszillationsfunktion auszuschalten.

TIMER

Für den Timer können Sie wie folgt die Einstellung 1, 2, 4 oder 8 Stunden vornehmen:

- 1 Stunde: Drücken Sie die Timer-Taste (⌚) ein Mal.
- 2 Stunden: Drücken Sie die Timer-Taste zwei Mal.
- 4 Stunden: Drücken Sie die Timer-Taste drei Mal.
- 8 Stunden: Drücken Sie die Timer-Taste vier Mal.

Drücken Sie die Timer-Taste fünf Mal, um die Timer-Funktion auszuschalten.

AUFBEWAHREN DER FERNBEDIENUNG (siehe Seite 3)

Die Fernbedienung kann in einem Fach an der Ventilatorrückseite aufbewahrt werden.

REINIGUNG, AUFBEWAHRUNG UND ENTSORGUNG**REINIGUNG**

1. Schalten Sie das Gerät aus, und ziehen Sie den Netzstecker aus der Steckdose.
2. Reinigen Sie die Außenflächen des Geräts mit einem weichen, angefeuchteten Tuch. Verwenden Sie kein Reinigungsmittel, keine Verdüner oder anderen chemischen Reinigungsmittel. Reinigen Sie die Schutzgitter mit einem Staubsauger mit einem geeigneten Bürstenaufsatz.
3. Tauchen Sie das Gerät nicht in Wasser oder andere Flüssigkeiten ein und schütten Sie kein Wasser oder andere Flüssigkeiten auf das Gerät.

LAGERUNG

1. Wenn Sie das Gerät für eine längere Zeit nicht verwenden wollen, reinigen Sie es wie oben beschrieben.
2. Lagern Sie das Gerät an einem kühlen und trockenen Ort. Decken Sie das Gerät ab, um es vor Staub zu schützen.

ENTSORGUNG

 Leere Batterien ordnungsgemäß entsorgen. Die Batterien dürfen nicht zusammen mit dem Hausmüll entsorgt werden, sondern sind an den dafür vorgesehenen Sammelstellen oder bei Ihrem Fachhändler abzugeben.

 Dieses Produkt am Ende seiner Lebensdauer nicht zusammen mit dem Hausmüll entsorgen. Die Entsorgung sollte über Ihren Fachhändler oder eine der dafür vorgesehenen Sammelstellen erfolgen.

GARANTIE/KAUFBEDINGUNGEN

Als Kaufbedingung übernimmt der Käufer Verantwortung für die ordnungsgemäße Verwendung und Pflege dieses Gerätes gemäß dieser gedruckten Bedienungsanleitung. Die Käufer oder Benutzer müssen selbst entscheiden, wann und wie lange sie das Gerät verwenden.

Bitte bewahren Sie Ihre Quittung (oder Rechnung) als Kaufbeleg auf. Die Quittung muss im Garantiefall immer vorgelegt werden, ist möglich, dass Sie die Chargennummer benötigen, die das Herstellungsdatum Ihres Gerätes enthält.

Die Chargennummer befindet sich auf dem Gerät und auf der Verpackung.

Die ersten 3 Ziffern nach der Chargennummer stehen für den Tag des Jahres der Herstellung.

Die nächsten 2 Ziffern stehen für die letzten beiden Ziffern des Kalenderjahres der Herstellung und die Buchstaben am Ende bezeichnen den Hersteller des Produktes.

(z. B.: Chargennummer: 12313 ABC - dieses Gerät wurde an Tag 123 im Jahr 2013 vom Hersteller mit der ID ABC produziert)

HINWEIS: IN DEM UNWAHRSCHEINLICHEN FALL, DASS EIN PROBLEM MIT DIESEM PRODUKT AUFTRITT, BEFOLGEN SIE BITTE DIE GARANTIEHINWEISE. BITTE VERSUCHEN SIE NICHT, DIESES PRODUKT SELBST ZU REPARIEREN. WENN SIE DIES TUN, VERFÄLLT DIE GARANTIE UND ES KANN ZU SACH- ODER PERSONENSCHÄDEN KOMMEN.

Technische Änderungen vorbehalten.

HY254E
220–240 V~
50 Hz 35W

VIGTIGE SIKKERHEDSINSTRUKTIONER

Læs alle instruktionerne grundigt, før du anvender apparatet. Gem brugervejledningen et sikkert sted til fremtidig brug.

1. Dette apparat må kun benyttes i overensstemmelse med brugerhåndbogen.
2. Dette apparat kan anvendes af børn fra 8 år og personer med nedsat fysisk, sensorisk eller mental kapacitet eller manglende erfaring og viden, hvis de er under opsyn eller har modtaget vejledning i sikker brug af apparatet og forstår den risiko, der er forbundet hermed. Børn må ikke lege med apparatet. Rengøring og vedligeholdelse må ikke udføres af børn uden opsyn.
3. Berør ikke de roterende ventilatorblade med nogen del af kroppen. Dette kan medføre personskader og skader på udstyr.
4. Rengør apparatet jævnligt i overensstemmelse med rengøringsvejledningen.
5. Dette apparat er kun beregnet til indendørsbrug.
6. Sluk altid for apparatet, når det ikke benyttes, samt under rengøring og transport.
7. Hvis ledningen er beskadiget, skal den udskiftes af producenten, en servicetekniker fra producenten eller lignende kvalificeret person for at undgå farer.
8. Benyt ikke apparatet, hvis det er beskadiget eller viser tegn på skader eller ikke virker korrekt. Fjern netstikket fra stikkontakten.
9. Hvis fjernbetjeningen ikke skal anvendes i længere tid (4 uger eller derover), skal batterierne tages ud af batterirummet.
10. Når du udskifter batterierne, må du kun benytte nye AAA-batterier. Aflever batterierne til genbrug i overensstemmelse med lokale bestemmelser.

KOMPONENTER (se side 3 og 4)

1. Luftudledning
2. Luftindtag
3. Fod
4. Strømkabel
5. Holder til fjernbetjening
6. Fjernbetjening
7. Kontrolpanel
 - I. Tænd/Sluk (⏻)
 - II Oscillation (⌚)
 - III Hastighedskontrol (⚡)
 - IV. Display for ventilatorindstillinger (Fig. 1)
 - V. Timer (⌚)
 - VI LED-display

FØRSTE GANG UDSKYR ANVENDES

Pak ventilatoren ud, fjern indpakningen og aflever det til genbrug.

SAMLEVEJLEDNING (se side 5)

SAMLING AF PIEDESTAL

- Anbring kablet i midten og sæt højre og venstre piedestaldel op og pres dem fast sammen (Fig. 3).

SAMLING AF FOD

- Sæt de to dele af den runde fod over for hinanden og pres siderne sammen ved at presse de 4 tapper ind i de tilhørende huller på modstykket (Fig. 4).

MONTERING AF PIEDESTAL PÅ FOD

- Sæt de 3 tapper med skruer i bunden af piedestalen ned i de tilhørende 3 huller på foden, så holderen til strømledningen er placeret bagest på apparatet (Fig. 5).
- Monter piedestalen på foden ved at indsætte de 3 skruer i de 3 huller i bunden på foden og skrue dem godt fast (Fig. 6).

MONTER TÅRNVENTILATOREN PÅ PIEDESTALEN

- Læg ventilatoren forsigtigt på siden og placer den på et bord. Led strømledningen ind igennem centrum af piedestalen og foden.
- Sæt tårnventilatoren på piedestalen, sådan at det ene låsehul på piedestalen er rettet ind med bagsiden på tårnventilatoren. Hold fast i foden, mens piedestalen drejes med uret for at låse tårnventilatoren fast på piedestalen (Fig. 7).
- Monter tårnventilatoren på piedestalen ved at indsætte en skrue i åbningen, som sidder øverst på bagsiden af piedestalen, og skru den godt fast.

MONTERING AF LEDNING PÅ FODEN

- Med ventilatoren liggende på siden finder du holderen til strømledningen under foden.
- Træk forsigtigt, så strømledningen sidder stramt, placer strømledningen sikkert i holderen og monter beslaget over strømledningen (Fig. 8).
- Stil tårnventilatoren i opret position.
Bemærk: Anvend ikke tårnventilatoren, med mindre den står i opret position.

INSTRUKTIONER TIL ISÆTNING/UDSKIFTNING AF BATTERIER I FJERNBTJENINGEN (se side 4)

1. Fjern batteriklappen ved at skubbe den nedad i pilens retning (Fig. 2).
2. Sæt 2 AAA-batterier i fjernbetjeningen i henhold til de angivne plus- og minuspoler i fordybningerne til batterierne. Batterier er inkluderet.
3. Sæt batteriklappen på plads igen ved at skyde den opad, indtil klappen klikker på plads.

BETJENINGSVEJLEDNING

TÆND/SLUK

Ventilatoren tændes ved at trykke på startknappen (⏻).

HASTIGHEDSKONTROL

Ventilatoren starter automatisk på hastigheden "1", når den tændes. For at sætte hastigheden op eller ned, trykkes på ventilatorens hastighedsknap (⚡) gentagne gange for at øge hastigheden.

OSCILLATION

For at aktivere den oscillerende funktion trykkes på oscillationsknappen (⌚) én gang. Tryk på oscillationsknappen en gang til for at slukke for den oscillerende funktion.

TIMER

Du kan vælge mellem indstillinger på 1,2,4 eller 8 timer ved at gøre følgende:

- 1 time: Tryk på timer-knappen (⌚) én gang.
- 2 timer: Tryk på timer-knappen to gange.
- 4 timer: Tryk på timer-knappen en tredje gang.
- 8 timer: Tryk på timer-knappen en fjerde gang.

Tryk på timer-knappen en femte gang til for at slukke for timer-funktionen.

OPBEVARING AF FJERNBETJENINGEN (se side 3)

Fjernbetjeningen kan opbevares i det hulrum, der findes bag ved kontrolpanelet, når den ikke er i brug.

RENGØRING, OPBEVARING OG BORTSKAFFELSE

RENGØRING

1. Sluk for apparatet og tag strømledningen ud af stikkontakten.
2. De ydre overflader skal rengøres med en blød, fugtig klud. Anvend ikke petroleum, fortynder eller andre kemikalier. Anvend en støvsuger med børstestundstykke til at rengøre gitrene.
3. Læg ikke apparatet i vand eller andre væsker, og hæld ikke vand eller andre væsker på apparatet.

OPBEVARING

1. Hvis du ikke skal anvende apparatet i en længere periode, skal du rengøre det som beskrevet ovenfor.
2. Opbevar apparatet koldt og tørt. Overdæk det for at beskytte det mod støv.

BORTSKAFFELSE



Kasser kun flade batterier. Batterierne må ikke smides ud sammen med husholdningsaffald. De skal afleveres på en genbrugsstation eller hos forhandleren.



Produktet må ikke smides ud med husholdningsaffald, når det kasseres efter dets levetid. Produktet kan bortskaffes ved en forhandler eller på en genbrugsstation.

REKLAMATIONSRET/KØBSBETINGELSER

Som betingelse for salget påtager køber sig ansvaret for korrekt anvendelse og pleje af dette apparat i henhold til den skriftlige vejledning. Køber eller bruger skal selv bedømme, hvornår og hvor længe, apparatet skal anvendes.

Gem kvitteringen (eller fakturaen) som bevis for købet. Kvitteringen skal altid fremvises i forbindelse med reklamation i henhold til reklameringsretten. Du vil måske også blive bedt om at oplyse LOT-nummeret, der indeholder oplysning om produktets produktionsdato.

LOT-nummeret findes på produktet og på emballagen.

De første 3 tal efter LOT No (Lot-nr.) svarer til datoen i fremstillingsåret.

De næste 2 tal viser de sidste to tal i fremstillingsåret, og bogstavet/bogstaverne til slut angiver producenten.

(F.eks.: LOT-nummer: 12313 ABC - Dette produkt er fremstillet på dag 123, år 2013 hos producentkode ABC)

BEMÆRK: HVIS DU MOD FORVENTNING OPLEVER ET PROBLEM MED DETTE PRODUKT, BEDES DU FØLGE REKLAMATIONSVEJLEDNINGEN. FØRSØG IKKE SELV AT REPARERE DETTE PRODUKT. DETTE VIL UGYLDIGGØRE REKLAMATIONSRETEN OG KAN MEDFØRE SKADE PÅ EJENDOM ELLER PERSONER.

Ret til tekniske ændringer og trykfejl forbeholdes.

HY254E
220-240 V~
50Hz 35W

INSTRUCCIONES IMPORTANTES DE SEGURIDAD

Lea todas las instrucciones antes de empezar a usar el ventilador. Guarde este manual en un lugar seguro como referencia futura.

1. Solo se debe utilizar este ventilador según el manual del usuario.
2. Pueden utilizar este ventilador niños a partir de 8 años y personas con discapacidades físicas, sensoriales o mentales así como también personas que no tengan experiencia ni sepan como utilizarlo siempre que se les supervise o se les haya enseñado a usar el ventilador de manera segura y hayan comprendido los riesgos que implica su uso. No se debe permitir que los niños jueguen con el ventilador. La limpieza y el mantenimiento habitual no los deben realizar niños sin supervisión.
3. No toque las aspas giratorias del ventilador con ninguna parte del cuerpo. Esto puede ocasionar lesiones personales o daños.
4. Limpie el ventilador de forma periódica siguiendo las instrucciones de limpieza.
5. Este ventilador está diseñado para su uso en interiores.
6. Desconecte siempre este ventilador mientras no esté en uso, así como durante su limpieza y transporte.
7. En caso de que el cable de alimentación presentase daños, debe sustituirlo el fabricante o su agente comercial o una persona con una cualificación similar para evitar cualquier riesgo.
8. No use este ventilador si presenta daños o muestra cualquier signo de posible daño, o si no funciona de forma correcta. Desconecte el enchufe de la toma eléctrica.
9. Si no va a utilizar el control remoto durante un período largo (4 semanas o más), retire las pilas del compartimento.
10. Cuando cambie las pilas, utilice solo pilas AAA nuevas. Elimine las pilas usadas para reciclarlas de acuerdo con su normativa local.

COMPONENTES (Consulte las páginas 3 y 4)

1. Salida de aire
2. Entrada de aire
3. Base
4. Cable de alimentación
5. Soporte para el control remoto
6. Control remoto
7. Panel de control

I. Encender/Apagar (⏻)	IV. Indicación visual para ajustar el ventilador (Fig. 1)
II. Oscilación (↻)	V. Temporizador (⌚)
III. Control de velocidad del ventilador (⚙)	VI. Indicadores LED

PRIMER USO

Desembale el ventilador, retire todos los materiales del embalaje y deséchelos para reciclarlos.

INSTRUCCIONES DE MONTAJE (Consultar la página 5)

MONTAJE DEL PEDESTAL

- Coloque el cable de alimentación en medio, luego alinee la parte derecha e izquierda del pedestal y júntelas hasta que encajen (Fig. 3).

MONTAJE DE LA BASE

- Alinee las dos partes de la base circular y apriételas firmemente entre sí hasta que encajen, empujando suavemente los 4 salientes hacia el interior de los círculos adyacentes de la pieza de conexión (Fig. 4).

CÓMO FIJAR EL PEDESTAL A LA BASE

- Alinee los 3 orificios para tornillos que se encuentran en la parte inferior del pedestal con los 3 orificios de la base, de tal modo que el soporte del cable de alimentación quede detrás de la unidad (Fig. 5).
- Fije el ensamblaje de la base al pedestal, insertando y apretando los 3 tornillos en los 3 orificios de la parte inferior de la base (Fig. 6).

CÓMO FIJAR EL VENTILADOR DE TORRE AL PEDESTAL

- Voltee cuidadosamente el ventilador sobre su costado y colóquelo sobre una mesa. Pase el cable de alimentación por el centro del pedestal y del ensamblaje de la base.
- Alinee el pedestal con el ventilador de torre de modo que el orificio para el tornillo de retención del cuerpo del pedestal quede alineado con la parte trasera de la unidad del ventilador de torre. Sujete firmemente la base y gire el ensamblaje del pedestal en el sentido de las agujas del reloj para fijar el ventilador de torre al ensamblaje del pedestal (Fig. 7).
- Fije el pedestal al ventilador de torre insertando y apretando 1 tornillo en la abertura situada cerca de la parte superior trasera del ensamblaje del pedestal.

CÓMO FIJAR EL CABLE A LA BASE

- Estando el ventilador todavía sobre su costado, localice el soporte que sostiene el cable en la parte inferior de la base.
- Estire con cuidado el cable de alimentación de forma que esté tirante, coloque bien el cable de alimentación en el soporte que lo sostiene y fije el soporte del cable de alimentación por encima del mismo cable (Fig. 8).
- Coloque nuevamente el ventilador de torre en su posición vertical. **Nota:** no utilice el ventilador de torre a menos que esté en su posición vertical correcta.

INSTALACIÓN DE LAS PILAS DEL CONTROL REMOTO/ INSTRUCCIONES PARA REEMPLAZAR LAS PILAS (Consulte la página 4)

1. Quite la tapa de las pilas deslizándola hacia abajo en dirección de la flecha (Fig. 2).
2. Ponga 2 pilas de tipo AAA en el control remoto conforme a la orientación que se muestra en las hendiduras. Pilas incluidas.
3. Vuelva a colocar la tapa de las pilas deslizándola hacia arriba hasta que encaje en su sitio.

INSTRUCCIONES DE USO

ENCENDER/APAGAR

Para encender el ventilador, oprima el botón de Encendido (⏻).

CONTROL DE VELOCIDAD

Cuando se enciende el ventilador, se ajusta automáticamente la velocidad al modo "1". Para aumentar o disminuir la velocidad, oprima el botón de Velocidad del ventilador (⚙) repetidamente.

OSCILACIÓN

Para activar la función de oscilación, oprima el botón de Oscilación (↻) una vez. Oprima nuevamente el botón de Oscilación para apagar esta función.

TEMPORIZADOR

Seleccione la configuración de 1, 2, 4 u 8 horas mediante la siguiente función:

- 1 hora: Oprima el botón del Temporizador (⌚) una vez.
- 2 horas: Oprima el botón del Temporizador dos veces.
- 4 horas: Oprima el botón del Temporizador una tercera vez.
- 8 horas: Oprima el botón del Temporizador una cuarta vez.

Oprima el botón del Temporizador una quinta vez para apagar la función del Temporizador.

CÓMO GUARDAR EL CONTROL REMOTO

(Consulte la página 3)

Cuando no se use, el control remoto se puede guardar en el área rebajada que se encuentra en la parte posterior de los controles.

CÓMO LIMPIAR, ALMACENAR Y DESECHAR

LIMPIEZA

1. Apague el ventilador y desconecte el enchufe de la toma eléctrica.
2. Limpie las superficies externas del ventilador con un paño suave y húmedo. No utilice petróleo, disolventes ni otras sustancias químicas. Para limpiar las rejillas, utilice una aspiradora con cepillo accesorio.

3. No sumerja el ventilador en agua ni en otros líquidos ni vierta sobre él agua u otros líquidos.

ALMACENAMIENTO

1. Si no desea utilizar el aparato por un periodo mas largo, límpielo como se ha descrito anteriormente.
2. Almacene el aparato en un lugar fresco y seco. Cúbralo para protegerlo del polvo.

DESECHO

 Deseche las pilas cuando estén gastadas. No deben desecharse junto con los residuos domésticos, sino en lugares de recolección adecuados o entregándolas a su proveedor.

 No deseche este producto en los residuos domésticos al final de su vida útil. Puede desecharlo entregándolo a su distribuidor local o en los puntos de recolección adecuados.

GARANTÍA/CONDICIONES DE COMPRA

Como condición de venta, el comprador asume la responsabilidad del uso y cuidado adecuados de este aparato de acuerdo con estas instrucciones impresas. El comprador o usuario debe juzgar cuándo y durante cuánto tiempo se debe utilizar el aparato.

Conservar el recibo (o factura) como comprobante de su compra. Deberá presentar el recibo siempre en caso de tener que solicitar una reparación durante la vigencia del periodo de garantía. Se le podría solicitar también el número de LOTE, que contiene la fecha de fabricación de su producto.

El número de LOTE se encuentra en el producto y en el embalaje.

Los tres primeros dígitos numéricos después del número de LOTE indican el día del año de fabricación.

Los dos siguientes dígitos numéricos representan los dos últimos números del año natural de fabricación, mientras que la letra o letras del final designan el fabricante del producto.

(Por ejemplo, el número de LOTE 12313 ABC indica que este producto fue fabricado el día 123 del año 2013 y que el código del fabricante es ABC)

NOTA: EN EL CASO IMPROBABLE DE QUE TENGA PROBLEMAS CON ESTE PRODUCTO LE ROGAMOS QUE SIGA LAS INSTRUCCIONES DE GARANTÍA. NO TRATE DE REPARAR ESTE PRODUCTO USTED MISMO. SI LO HACE, SE ANULARÁ LA GARANTÍA Y ESTO PODRÍA CAUSAR DAÑOS MATERIALES O LESIONES PERSONALES.

Modificaciones técnicas reservadas.

HY254E
220-240 V~
50Hz 35W

TÄRKEITÄ TURVALLISUUSOHJEITA

Lue kaikki ohjeet läpi ennen laitteen käyttöönottamista. Säilytä käyttöohje myöhempiä käyttöä varten.

- Käytä laitetta vain kuten tässä käyttöohjeessa on neuvottu.
- Tätä laitetta saavat käyttää myös vähintään 8-vuotiaat lapset sekä henkilöt, joiden henkinen tai ruumiillinen suorituskyky on heikentynyt tai joilla ei ole kokemusta ja tietoa sen käytöstä, jos heitä valvotaan tai he ovat saaneet opastusta laitteen turvallisesta käytöstä ja he ymmärtävät siihen liittyvät vaarat. Lapset eivät saa leikkiä laitteella. Lapset eivät saa puhdistaa eivätkä huoltaa laitetta aikuisen valvomatta.
- Älä kosketa pyöriviä tuuletinsiipiä. Tuuletinsiipien koskettaminen voi johtaa henkilövahinkoihin ja laitevaurioihin.
- Puhdista laite säännöllisesti puhdistusohjeiden mukaisesti.
- Tämä laite on tarkoitettu ainoastaan sisäkäyttöön.
- Kytke laite pois päältä aina, kun se ei ole käytössä, sekä puhdistuksen ja kuljetuksen ajaksi.
- Jos virtajohto on vahingoittunut, valmistajan, valmistajan valtuuttaman huoltoliikkeen tai vastaavan asiantuntijan tahon tulee vaihtaa johto uuteen tapaturmien välttämiseksi.
- Älä käytä laitetta, jos se on viallinen tai huomaat laitteessa mahdollisia vian merkkejä tai jos laite ei toimi moitteettomasti. Irrota pistoke pistorasiasta.
- Jos et käytä kaukosäädintä pitkään aikaan (vähintään neljään viikkoon), poista paristot paristolokerosta.
- Kun vaihdat paristot, käytä aina uusia AAA-paristoja. Hävitä käytetyt paristot paikallisia kierrätysmääräyksiä noudattaen.

TUOTTEEN KUVAUKSE (Katso sivut 3 ja 4)

- Ilman ulostulo
- Ilman sisääntulo
- Jalustalevy
- Virtajohto
- Kaukosäätimen säilytyskotelo
- Kaukosäädin
- Ohjauspaneeli
 - Virtapainike (Ⓞ)
 - Oskillaatio (Ⓢ)
 - Tuulettimeen nopeudensäätö (⚡)
 - Tuulettimeen asetusnäyttö (kuva 1)
 - Ajastin (Ⓞ)
 - Merkkivalot

ENSIMMÄINEN KÄYTTÖKERTA

Poista tuuletin pakkauksesta, poista kaikki pakkausmateriaalit ja hävitä ne kierrättämällä.

ASENNUSOHJEET (Katso sivu 5)

JALAN ASENTAMINEN

- Aseta virtajohto keskelle ja aseta sitten jalan vasen ja oikea puoli kohdakkain ja napsauta ne lujasti yhteen (kuva 3).

JALUSTALEVYN ASENTAMINEN

- Kohdista jalustalevyn puolikkaat toisiaan vasten ja napsauta ne yhteen työntämällä toisessa kappaleessa olevat neljä uloketta varovasti kiinni vastakkaisen kappaleeseen (kuva 4).

JALAN KIINNITTÄMINEN JALUSTALEVYYN

- Kohdista jalan pohjassa olevat kolme ruuvin reikää jalustalevystä olevien ruuvien reikiin kanssa siten, että virtajohto jää laitteen taakse (kuva 5).
- Kiinnitä jalustalevy jalan ruuvaamalla kolme ruuvia jalustalevyn pohjassa olevaan reikään ja kiristämällä ne tiukkaan (kuva 6).

TORNITUULETTIMEN KIINNITTÄMINEN JALKAAN

- Aseta tuuletin varovasti kyljelleen pöydän päälle. Vie virtajohto jalan ja jalustalevyn keskiosan läpi.
- Kohdista jalka tornituulettimeen siten, että yksi jalan rungon lukitusruuvien rei'istä on tornituulettimeen takasivun kanssa kohdakkain. Kiinnitä tornituuletin kiinni jalkakokoonpanoon pitämällä jalustalevyä paikallaan ja pyörittämällä jalkakokoonpanoa myötäpäivään (kuva 7).
- Lukitse jalka kiinni tornituulettimeen ruuvaamalla ne yhteen jalkakokoonpanon takayläosaan tulevalla ruuvilla.

VIRTAJOHDON KIINNITTÄMINEN JALUSTALEVYYN

- Etsi virtajohtoon pidike jalustalevyn pohjasta, kun tuuletin on yhä kyljellään.
- Vedä virtajohto varovasti suoraan, aseta se pidikkeen sisään ja sulje pidike virtajohtoon päälle (kuva 8).
- Nosta tornituuletin pystyyn. **Huomaa:** Tornituuletinta saa käyttää ainoastaan pystyasennossa.

KAUKOSÄÄTIMEN PARISTOJEN ASENNUS-/VAIHTO-OHJEET (Katso sivu 4)

- Poista paristokotelon kansi liu'uttamalla sitä alaspäin nuolen suuntaisesti (kuva 2).
- Aseta kaksi AAA-paristoa kaukosäätimeen oikein päin paristolokerossa olevien merkintöjen mukaisesti. Paristot sisältyvät tuotepakkaukseen.

- Sulje paristolokeron kansi liu'uttamalla sitä ylöspäin, kunnes se napsahtaa paikalleen.

KÄYTTÖOHJEET

VIRRRAN KYTKENTÄ

Kytke tuuletin päälle painamalla virtapainiketta (Ⓞ).

NOPEUDEN SÄÄTÖ

Tuuletin käynnistyy aina automaattisesti 1-nopeudella. Nopeutta voi säätää hitaammaksi tai nopeammaksi painamalla nopeudensäätöpainiketta (⚡) toistuvasti.

OSKILLAATIO

Oskillaatio aktivoidaan painamalla oskillaatiopainiketta (Ⓢ) kerran. Oskillaatio kytketään pois päältä painamalla oskillaatiopainiketta uudelleen.

AJASTIN

Tuulettimeen käyttöajaksi voi ajastaa 1, 2, 4 tai 8 tunnin asetuksen seuraavasti:

- 1 tunti: paina ajastimen painiketta (Ⓞ) kerran.
- 2 tuntia: paina ajastimen painiketta kaksi kertaa.
- 4 tuntia: paina ajastimen painiketta kolme kertaa.
- 8 tuntia: paina ajastimen painiketta neljä kertaa.

Ajastintointinto kytketään pois päältä painamalla ajastimen painiketta viidennen kerran.

KAUKOSÄÄTIMEN SÄILYTYKSE (Katso sivu 3)

Kaukosäädintä voidaan säilyttää tuulettimeen takasivulla olevassa lokerossa silloin, kun sitä ei tarvita.

PUHDISTUS, SÄILYTYKSE JA HÄVITTÄMINEN

PUHDISTUS

- Kytke laite pois päältä ja irrota pistoke pistorasiasta.
- Puhdista laitteen ulkopinnat pehmeällä, kostealla liinalla. Älä käytä petroolia, ohenteita tai muita kemikaaleja. Puhdista tuulettimeen ritilät pölynimurilla käyttäen siinä harjalisosaa.
- Älä upota laitetta veteen tai muuhun nesteeseen, äläkä kaada laitteen päälle vettä tai muita nesteitä.

SÄILYTYKSE

- Jos et aio käyttää laitetta pitkään aikaan, puhdista se edellä annettujen ohjeiden mukaisesti.
- Säilytä laitetta viileässä ja kuivassa paikassa. Suojaa laite pölyltä peittämällä se.

HÄVITTÄMINEN



Kierrätä tyhjät paristot. Niitä ei saa hävittää talousjätteen mukana, vaan ne on toimitettava keräyspisteeseen tai jälleenmyyjälle.



Tätä tuotetta ei saa hävittää talousjätteen mukana tuotteen käyttöajan loputtua. Hävitä laite toimittamalla se paikalliselle jälleenmyyjälle tai asianmukaiseen keräyspisteeseen.

TAKUU/OSTOEHDO

Ostoehdon mukaan ostaja ottaa vastuun tämän tuotteen oikeasta käytöstä ja ylläpidosta näiden ohjeiden mukaisesti. Ostajan tai käyttäjän on itse päätettävä, milloin laitetta käytetään ja kuinka kauan.

Säilytä kuitti (tai lasku) ostotodisteena. Kuitti on esitettävä aina, kun takuujakson aikana tehdään reklamaatio. Myös eränumero (LOT) saatetaan pyytää, koska siitä ilmenee tuotteen valmistuspäivämäärä.

Eränumero sijaitsee tuotteessa ja pakkauksessa.

Eränumeron kolme ensimmäistä numeroa osoittavat valmistusvuoden päivän.

Seuraavat kaksi numeroa edustavat valmistusvuoden kaksi viimeistä numeroa, ja lopussa olevat kirjaimet määrittävät laitteen valmistajan.

(Esim. eränumero: 12313 ABC, tuote on valmistettu 123. päivänä vuonna 2013, ja valmistajan koodi on ABC)

HUOMAUTUS: SIINÄ EPÄTODENNÄKÖISESSÄ TAPAUKSESSA, ETTÄ TÄSSÄ TUOTTEESSA ILMENEE ONGELMIA, NOUDATA TAKUUN OHJEITA. ÄLÄ YRITÄ KORJATA TUOTETTA ITSE. SE VOI MITÄTÖDÄ TAKUUN JA AIHEUTTAA OMAISUUSVAURION TAI HENKILÖVAMMAN.

Oikeudet teknisiin muutoksiin pidätetään.

HY254E
220–240 V
50 Hz 35 W

CONSIGNES DE SÉCURITÉ IMPORTANTES

Veillez lire toutes les consignes avant de commencer à utiliser l'appareil. Conservez ce manuel dans un endroit sûr pour pouvoir vous y référer ultérieurement.

1. Cet appareil doit uniquement être utilisé conformément aux instructions données dans ce manuel.
2. Cet appareil peut être utilisé par les enfants à partir de 8 ans et par les personnes ayant une invalidité physique, sensorielle ou mentale, ou n'ayant jamais manipulé ou ne connaissant pas cet appareil, s'ils sont encadrés ou s'ils ont reçu des instructions concernant l'utilisation sûre de cet appareil et s'ils comprennent les dangers associés. Les enfants ne doivent pas jouer avec cet appareil. Les enfants ne doivent pas nettoyer ou procéder à l'entretien de cet appareil sans être encadrés.
3. Aucune partie du corps ne doit entrer en contact avec les pales rotatives. Il pourrait en résulter des blessures et des dommages.
4. Nettoyez régulièrement l'appareil en suivant les « Instructions de nettoyage ».
5. Cet appareil est conçu pour être utilisé uniquement à l'intérieur.
6. Mettez toujours l'appareil hors tension lorsqu'il n'est pas utilisé, pour le nettoyage ou le transport.
7. Si le cordon d'alimentation est endommagé, il doit être remplacé par le fabricant, son agent de maintenance ou une autre personne qualifiée afin d'éviter les accidents.
8. N'utilisez pas cet appareil s'il est endommagé ou montre des signes de dommages possibles, ou s'il ne fonctionne pas correctement. Débranchez le câble d'alimentation de la prise de courant.
9. Si vous n'utilisez pas la télécommande pendant de longues périodes (4 semaines ou plus), sortez les piles de leur compartiment.
10. Lorsque vous changez les piles, n'utilisez que des piles AAA neuves. Recyclez les piles usagées conformément à la réglementation locale.

COMPOSANTS (voir pages 3 et 4)

1. Sortie d'air
2. Entrée d'air
3. Base
4. Cordon d'alimentation
5. Logement de la télécommande
6. Télécommande
7. Panneau de commande

I. Marche/Arrêt (⏻)	IV. Affichage des réglages du ventilateur (Fig. 1)
II. Oscillation (↻)	V. Minuteur (⌚)
III. Commande de vitesse du ventilateur (⚡)	VI. Écran DEL

PREMIÈRE UTILISATION

Déballiez le ventilateur, enlevez les matériaux d'emballage et éliminez-les de façon à permettre leur recyclage.

INSTRUCTIONS DE MONTAGE (Voir page 5)**ASSEMBLAGE DU SOCLE**

- Placez le cordon d'alimentation au centre des éléments du socle, alignez les éléments gauche et droit du socle, puis enclenchez-les (Fig. 3).

ASSEMBLAGE DE LA BASE

- Alignez les deux parties de la base circulaire et emboitez-les fermement en poussant doucement les 4 chevilles dans les trous adjacents de la pièce à raccorder (Fig. 4).

ASSEMBLAGE DE LA BASE ET DU SOCLE

- Alignez les 3 trous de vis sur la partie inférieure du socle, les 3 trous de la base placés de façon à ce que le cordon d'alimentation soit à l'arrière de l'unité (Fig. 5).
- Fixez l'assemblage de la base sur le socle en insérant et en serrant les 3 vis dans les 3 trous situés sur la partie inférieure de la base (Fig. 6).

ASSEMBLAGE DE LA COLONNE DE VENTILATION ET DU SOCLE

- Mettez soigneusement le ventilateur sur le côté et placez-le sur une table. Faites passer le cordon d'alimentation par le centre de l'assemblage du socle et de la base.
- Alignez le socle avec la colonne de ventilation de façon à ce que l'orifice de verrouillage du corps du socle soit aligné avec l'arrière de la colonne de ventilation. Maintenez fermement la base et tournez l'assemblage du socle dans le sens des aiguilles d'une montre pour verrouiller la colonne de ventilation dans l'assemblage du socle (Fig. 7).
- Fixez le socle à la colonne en insérant et en serrant 1 vis dans l'orifice situé près de la partie supérieure arrière de l'assemblage du socle.

FIXATION DU CÂBLE À LA BASE

- Le ventilateur étant toujours sur le côté, localisez le support de cordon sur la partie inférieure de la base.
- Tirez doucement sur le cordon d'alimentation pour éliminer le jeu, placez le cordon d'alimentation fermement dans le support et refermez le support du cordon d'alimentation sur le cordon (Fig. 8).
- Remettez le ventilateur en position verticale.
Remarque : Ne faites pas fonctionner le ventilateur s'il n'est pas en position verticale.

**INSTRUCTIONS DE MISE EN PLACE/
REMPLACEMENT DES PILES DE LA
TÉLÉCOMMANDE** (Voir page 4)

1. Retirez le couvercle du compartiment des piles en le faisant coulisser vers le bas dans le sens de la flèche (Fig. 2).
2. Insérez 2 piles AAA dans la télécommande en suivant les indications des logements. Les piles sont incluses.
3. Remettez en place le couvercle du compartiment des piles en le faisant coulisser vers le haut jusqu'à ce qu'il s'enclenche.

MODE D'EMPLOI**MARCHE/ARRÊT**

Pour mettre le ventilateur sous tension, appuyez sur le bouton d'allumage (⏻).

COMMANDE DE VITESSE

Le ventilateur démarre automatiquement en mode « 1 » à la première mise en route. Pour régler la vitesse vers le haut ou vers le bas, appuyez plusieurs fois sur le bouton Vitesse du ventilateur (⚡) pour augmenter la vitesse.

OSCILLATION

Pour activer la fonction Oscillation, appuyez sur le bouton Oscillation (↻) une seule fois. Appuyez une nouvelle fois sur le bouton Oscillation pour arrêter cette fonction.

MINUTEUR

Choisissez les réglages 1, 2, 4 ou 8 heures de la façon suivante :

- 1 heure : Appuyez sur le bouton Minuteur (⌚) une fois.
- 2 heures : Appuyez sur le bouton Minuteur deux fois.
- 4 heures : Appuyez sur le bouton Minuteur trois fois.
- 8 heures : Appuyez sur le bouton Minuteur quatre fois.

Appuyez sur le bouton Minuteur une cinquième fois pour arrêter la fonction Minuteur.

RANGEMENT DE LA TÉLÉCOMMANDE (voir page 3)

La télécommande peut être rangée dans le compartiment situé derrière les commandes quand elle n'est pas utilisée.

NETTOYAGE, ENTREPOSAGE ET MISE AU REBUT**NETTOYAGE**

1. Éteignez l'appareil et débranchez le cordon d'alimentation de la prise murale.
2. Nettoyez les surfaces extérieures de l'appareil avec un chiffon doux et légèrement humide. N'utilisez pas de pétrole, de produits diluants ou d'autres produits chimiques. Utilisez l'aspirateur avec l'embout brosse pour nettoyer les grilles.
3. N'immergez pas l'appareil dans l'eau ou un autre liquide, et ne versez pas d'eau ou d'autre liquide sur l'appareil.

ENTREPOSAGE

1. Si vous ne souhaitez pas utiliser l'appareil pendant une longue période, nettoyez-le comme décrit ci-dessus.
2. Rangez l'appareil dans un endroit sec et frais. Couvrez-le pour le protéger de la poussière.

MISE AU REBUT

 Jetez uniquement les piles usagées. Ne les jetez pas avec les ordures ménagères, mais déposez-les dans un site de collecte approprié ou chez votre revendeur.

 Ne mettez pas ce produit aux ordures ménagères à la fin de sa vie utile. Vous pouvez le déposer chez votre revendeur local ou dans des points de recyclage appropriés.

GARANTIE/CONDITIONS D'ACHAT

En achetant cet appareil, l'acheteur s'engage à l'utiliser et à l'entretenir correctement, conformément à ce mode d'emploi. L'acheteur ou l'utilisateur est seul juge des conditions et de la durée d'utilisation adéquates de l'appareil.

Conservez votre reçu (ou votre facture) comme preuve d'achat.

Le reçu doit toujours être présenté en cas de réclamation pendant la période de garantie. Vous devez peut-être également indiquer le numéro de LOT, qui précise la date de production de votre produit.

Le numéro de LOT est imprimé sur le produit et sur l'emballage.

Les 3 premiers chiffres suivant le numéro de LOT représentent le jour de l'année au cours duquel il a été fabriqué.

Les 2 chiffres suivants représentent les deux derniers chiffres de l'année calendaire de fabrication, les lettres situées à la fin désignant le fabricant du produit.

(Par exemple : n° de LOT : 12313 ABC : ce produit a été fabriqué le jour 123 de l'année 2013 chez le fabricant dont le code est ABC.)

REMARQUE : DANS L'ÉVENTUALITÉ PEU PROBABLE OÙ VOUS AURIEZ UN PROBLÈME AVEC CE PRODUIT, VEUILLEZ SUIVRE LES INSTRUCTIONS DE GARANTIE. N'ESSEYER PAS DE RÉPARER VOUS-MÊME CE PRODUIT. CELA ANNULERAIT LA GARANTIE ET POURRAIT ENDOMMAGER LE PRODUIT OU OCCASIONNER DES BLESSURES.

Le fabricant se réserve le droit d'apporter des modifications techniques.

HY254E
220–240 V~
50 Hz, 35W

ΣΗΜΑΝΤΙΚΕΣ ΟΔΗΓΙΕΣ ΑΣΦΑΛΕΙΑΣ

Πριν ξεκινήσετε να χρησιμοποιείτε τη συσκευή, διαβάστε όλες τις οδηγίες. Φυλάξτε το παρόν εγχειρίδιο σε ασφαλές μέρος για μελλοντική αναφορά.

1. Η παρούσα συσκευή πρέπει να χρησιμοποιείται σύμφωνα με τις οδηγίες στο παρόν εγχειρίδιο χρήστη.
2. Η παρούσα συσκευή μπορεί να χρησιμοποιηθεί από παιδιά ηλικίας άνω των 8 ετών και από άτομα με μειωμένη σωματική, αισθητηριακή ή νοητική ικανότητα ή έλλειψη εμπειρίας και γνώσης, εφόσον τους παρέχεται επίβλεψη ή οδηγία σχετικά με την ασφαλή χρήση της συσκευής και κατανοούν τους κινδύνους που ενέχονται. Τα παιδιά δεν πρέπει να παίζουν με τη συσκευή. Ο καθαρισμός και η συντήρηση από τον χρήστη δεν πρέπει να πραγματοποιούνται από παιδιά χωρίς επίβλεψη.
3. Μην ακουμπάτε τις περιστρεφόμενες λεπίδες του ανεμιστήρα με οποιοδήποτε μέρος του σώματός σας. Υπάρχει κίνδυνος πρόκλησης τραυματισμού και βλάβης.
4. Καθαρίζετε τη συσκευή τακτικά ακολουθώντας τις «Οδηγίες καθαρισμού».
5. Αυτή η συσκευή έχει σχεδιαστεί μόνο για χρήση σε εσωτερικό χώρο.
6. Πάντα να απενεργοποιείτε τη συσκευή όταν δεν τη χρησιμοποιείτε, κατά τη διάρκεια του καθαρισμού ή της μεταφοράς.
7. Εάν το καλώδιο τροφοδοσίας έχει φθορές, πρέπει να αντικατασταθεί από τον κατασκευαστή ή από εκπρόσωπο σέρβις του κατασκευαστή ή από άτομα που είναι ειδικευμένοι τεχνικοί ώστε να αποφευχθεί η πρόκληση κινδύνου.
8. Μη χρησιμοποιείτε αυτή τη συσκευή αν έχει φθαρεί ή φέρει ενδείξεις πιθανής βλάβης, ή αν δεν λειτουργεί κανονικά. Απουσυνδέστε τον ρεματολήπτη από την πρίζα.
9. Αν το τηλεχειριστήριο δεν πρόκειται να χρησιμοποιηθεί για μεγάλα χρονικά διαστήματα (4 εβδομάδες ή παραπάνω) αφαιρέστε τις μπαταρίες από τη θήκη τους.
10. Χρησιμοποιείτε μόνο καινούριες μπαταρίες AAA για την αντικατάστασή τους. Απορρίψτε τις χρησιμοποιημένες μπαταρίες για ανακύκλωση σύμφωνα με τους τοπικούς κανονισμούς.

ΕΞΑΡΤΗΜΑΤΑ (βλ. σελίδα 3 & 4)

1. Έξοδος αέρα
2. Είσοδος αέρα
3. Βάση
4. Καλώδιο τροφοδοσίας
5. Υποδοχή τηλεχειριστηρίου
6. Τηλεχειριστήριο
7. Πίνακας ελέγχου

I. Κομπιλέ ενεργοποίησης/ απενεργοποίησης (⏻)	IV. Οθόνη ρύθμισης ανεμιστήρα (Εικ. 1)
II. Ταλάντωση (↻)	V. Χρονοδιακόπτης (⌚)
III. Έλεγχος ταχύτητας ανεμιστήρα (🌀)	VI. Ενδείξη LED

ΠΡΩΤΗ ΧΡΗΣΗ

Βγάλτε τον ανεμιστήρα από τη συσκευασία του και αφαιρέστε όλα τα υλικά συσκευασίας, απορρίπτοντάς τα προς ανακύκλωση.

ΟΔΗΓΙΕΣ ΣΥΝΑΡΜΟΛΟΓΗΣΗΣ (βλ. σελίδα 5)**ΔΙΑΤΑΞΗ ΒΑΘΡΟΥ**

- Τοποθετήστε το καλώδιο τροφοδοσίας κεντρικά, στη συνέχεια ευθυγραμμίστε το αριστερό και το δεξιό τμήμα της διάταξης βάθρου και κλείστε τα ώστε να ασφαλιστούν σωστά (Εικ. 3).

ΔΙΑΤΑΞΗ ΒΑΣΗΣ

- Ευθυγραμμίστε τα δύο τμήματα της κυκλικής βάσης και κομπώστε τα ασκώντας μικρή πίεση έτσι ώστε οι 4 προεξοχές στο ένα μέρος να ασφαλιστούν στις κυκλικές υποδοχές του συνδεδεμένου μέρους (Εικ. 4).

ΣΤΕΡΕΩΣΗ ΤΟΥ ΒΑΘΡΟΥ ΣΤΗ ΒΑΣΗ

- Ευθυγραμμίστε τις 3 οπές βιδών στο κάτω μέρος του βάθρου με τις 3 οπές στη βάση έτσι, ώστε το εξάρτημα συγκράτησης καλωδίου τροφοδοσίας να βρίσκεται στο πίσω μέρος της μονάδας (Εικ. 5).
- Ασφαλίστε τη διάταξη βάσης στο βάθρο τοποθετώντας τις 3 βίδες στις 3 οπές που βρίσκονται στο κάτω μέρος της βάσης (Εικ. 6).

ΣΤΕΡΕΩΣΗ ΤΟΥ ΑΝΕΜΙΣΤΗΡΑ ΣΤΟ ΒΑΘΡΟ

- Γυρίστε προσεχτικά τον ανεμιστήρα στο πλάι και τοποθετήστε τον πάνω σε ένα τραπέζι. Περάστε το καλώδιο τροφοδοσίας μέσα από το κέντρο του βάθρου και της διάταξης βάσης.
- Ευθυγραμμίστε το βάθρο με τον ανεμιστήρα έτσι ώστε η μία σπή βίδας ασφάλισης στο κυρίως σώμα του βάθρου να ευθυγραμμίζεται με το πίσω μέρος της μονάδας ανεμιστήρα. Κρατήστε τη βάση σταθερή και περιστρέψτε τη διάταξη βάθρου δεξιόστροφα έτσι, ώστε ο ανεμιστήρας να κλειδώσει πάνω στη διάταξη βάθρου (Εικ. 7).
- Ασφαλίστε το βάθρο στον ανεμιστήρα τοποθετώντας 1 βίδα στο άνοιγμα που βρίσκεται κοντά στο πάνω και πίσω μέρος της διάταξης βάθρου.

ΣΤΕΡΕΩΣΗ ΤΟΥ ΚΑΛΩΔΙΟΥ ΣΤΗ ΒΑΣΗ

- Με τον ανεμιστήρα να βρίσκεται ακόμα σε πλάγια θέση, εντοπίστε το βραχίονα συγκράτησης καλωδίου στο κάτω μέρος της βάσης.
- Τραβήξτε απαλά το χαλαρό τμήμα του καλωδίου τροφοδοσίας, τοποθετήστε το με ασφάλεια μέσα στο βραχίονα συγκράτησης και ασφαλίστε τον πάνω από το καλώδιο τροφοδοσίας (Εικ. 8).
- Επαναφέρετε τον ανεμιστήρα σε κατακόρυφη θέση. **Σημείωση:** Ο ανεμιστήρας δεν πρέπει να τίθεται σε λειτουργία εάν δεν είναι σε κατακόρυφη θέση.

ΟΔΗΓΙΕΣ ΤΟΠΟΘΕΤΗΣΗΣ/ΑΝΤΙΚΑΤΑΣΤΑΣΗΣ ΜΠΑΤΑΡΙΩΝ ΤΗΛΕΧΕΙΡΙΣΤΗΡΙΟΥ (βλ. σελίδα 4)

1. Αφαιρέστε τη θύρα μπαταρίας σύροντάς της προς τα κάτω προς τη φορά του βέλους (Εικ. 2).
2. Τοποθετήστε 2 μπαταρίες AAA στο τηλεχειριστήριο τηρώντας τους οδηγούς πολικότητας στις υποδοχές. Περιλαμβάνονται μπαταρίες.
3. Επανατοποθετήστε τη θύρα μπαταρίας ωθώντας προς τα επάνω έως ότου η θύρα ασφαλιστεί στη θέση της.

ΟΔΗΓΙΕΣ ΧΡΗΣΗΣ**ΕΝΕΡΓΟΠΟΙΗΣΗ/ΑΠΕΝΕΡΓΟΠΟΙΗΣΗ**

Για να ενεργοποιηθεί ο ανεμιστήρας πατήστε το κουμπι λειτουργίας (⏻).

ΕΛΕΓΧΟΣ ΤΑΧΥΤΗΤΑΣ

Όταν ο ανεμιστήρας ενεργοποιείται, μεταβαίνει αυτόματα σε λειτουργία ταχύτητας 1. Για να αυξήσετε ή να μειώσετε την ταχύτητα, πατήστε επανειλημμένα το κουμπι ταχύτητας ανεμιστήρα (🌀) για να αυξήσετε το επίπεδο.

ΤΑΛΑΝΤΩΣΗ

Για να ενεργοποιήσετε τη λειτουργία ταλάντωσης, πατήστε το κουμπι ταλάντωσης (↻) μία φορά. Πατήστε το κουμπι ταλάντωσης ξανά για να απενεργοποιήσετε τη λειτουργία ταλάντωσης.

ΧΡΟΝΟΔΙΑΚΟΠΤΗΣ

Επιλέξτε μεταξύ των ρυθμίσεων για 1, 2, 4 ή 8 ώρες ως εξής:

- 1 ώρα: Πατήστε το κουμπι χρονοδιακόπτη (⌚) μία φορά.
- 2 ώρες: Πατήστε το κουμπι χρονοδιακόπτη δύο φορές.
- 4 ώρες: Πατήστε το κουμπι χρονοδιακόπτη τρεις φορές.
- 8 ώρες: Πατήστε το κουμπι χρονοδιακόπτη τέσσερις φορές.

Πατήστε το κουμπι χρονοδιακόπτη πέντε φορές για να απενεργοποιήσετε τη λειτουργία χρονοδιακόπτη.

ΦΥΛΑΞΗ ΤΗΛΕΧΕΙΡΙΣΤΗΡΙΟΥ (βλ. σελίδα 3)

Μπορείτε να φυλάσσετε το τηλεχειριστήριο, όταν δεν το χρησιμοποιείτε, στην υποδοχή πίσω από τα στοιχεία ελέγχου.

ΚΑΘΑΡΙΣΜΟΣ, ΑΠΟΘΗΚΕΥΣΗ ΚΑΙ ΑΠΟΡΡΙΨΗ**ΚΑΘΑΡΙΣΜΟΣ**

1. Απενεργοποιήστε τη συσκευή και αφαιρέστε το βύσμα από την πρίζα.
2. Καθαρίστε τις εξωτερικές επιφάνειες της συσκευής με ένα μαλακό υψοπ πινάκι. Μην χρησιμοποιείτε πετρέλαιο, διαλυτικά ή άλλα χημικά. Χρησιμοποιείτε ηλεκτρική σκούπα με το εξάρτημα βούρτσας για να καθαρίζετε τα πλέγματα.
3. Μην βυθίζετε τη συσκευή σε νερό ή άλλα υγρά και μην ρίχνετε νερό ή άλλα υγρά πάνω στη συσκευή.

ΑΠΟΘΗΚΕΥΣΗ

1. Εάν δεν θέλετε να χρησιμοποιήσετε τη συσκευή για μεγάλο χρονικό διάστημα, καθαρίστε την όπως περιγράφεται παραπάνω.
2. Αποθηκεύετε τη συσκευή σε δροσερό, ξηρό μέρος. Καλύψτε την για να την προστατεύσετε από τη σκόνη.

ΑΠΟΡΡΙΨΗ

Απορρίψτε μόνο κενές μπαταρίες. Δεν πρέπει να απορρίπτονται με τα οικιακά απορρίμματα, αλλά σε κατάλληλα σημεία συλλογής ή από το μεταπωλητή.



Μην απορρίψτε το προϊόν στα οικιακά απορρίμματα στο τέλος της ωφέλιμης διάρκειας ζωής του. Η απορριφή μπορεί να πραγματοποιηθεί με παράδοση στον τοπικό μεταπωλητή ή σε κατάλληλα σημεία συλλογής.

ΕΓΓΥΗΣΗ/ΟΡΟΣ ΑΓΟΡΑΣ

Ος όρος πώλησης, ο αγοραστής αναλαμβάνει την ευθύνη για τη σωστή χρήση και φροντίδα αυτής της συσκευής σύμφωνα με τις παρούσες τυπωμένες οδηγίες. Ο αγοραστής ή ο χρήστης θα πρέπει να κρίνει ο ίδιος σχετικά με τον χρόνο και τη διάρκεια χρήσης της συσκευής.

Παρακαλούμε φυλάξτε την απόδειξή σας (ή το τιμολόγιο) ως αποδεικτικό αγοράς.

Η απόδειξη πρέπει πάντοτε να προσκομίζεται σε περίπτωση αξίωσης κατά την περίοδο εγγύησης. Ενδέχεται επίσης να σας ζητηθεί ο Αριθμός Παρτίδας που περιλαμβάνει την ημερομηνία κατασκευής του προϊόντος σας.

Ο Αριθμός Παρτίδας βρίσκεται πάνω στο προϊόν και στη συσκευασία.

Τα πρώτα 3 αριθμητικά ψηφία μετά τον Αριθμό Παρτίδας αντιπροσωπεύουν την ημέρα του έτους κατασκευής.

Τα επόμενα 2 αριθμητικά ψηφία αντιπροσωπεύουν τους τελευταίους δύο αριθμούς του ημερολογιακού έτους κατασκευής και το (τα) γράμμα(τα) στο τέλος προσδιορίζουν τον κατασκευαστή του προϊόντος.

(Π.χ.: Αριθμός Παρτίδας: 12313 ABC, αυτό το προϊόν κατασκευάστηκε την 123η ημέρα του έτους 2013 στον κωδικό κατασκευαστή ABC)

ΣΗΜΕΙΩΣΗ: ΣΤΗΝ ΑΠΙΘΑΝΗ ΠΕΡΙΠΤΩΣΗ ΠΟΥ ΑΝΤΙΜΕΤΩΠΙΖΕΤΕ ΚΑΠΟΙΟ ΠΡΟΒΛΗΜΑ ΜΕ ΑΥΤΟ ΤΟ ΠΡΟΪΟΝ, ΠΑΡΑΚΑΛΟΥΜΕ ΑΚΟΛΟΥΘΗΣΤΕ ΤΙΣ ΟΔΗΓΙΕΣ ΕΓΓΥΗΣΗΣ. ΠΑΡΑΚΑΛΟΥΜΕ ΜΗΝ ΕΠΙΧΕΙΡΗΣΤΕ ΕΞΕΙΣ ΟΙ ΙΔΙΟΙ ΤΗΝ ΕΠΙΔΙΟΡΘΩΣΗ ΑΥΤΟΥ ΤΟΥ ΠΡΟΪΟΝΤΟΣ. ΔΙΑΦΟΡΕΤΙΚΑ Η ΕΓΓΥΗΣΗ ΑΚΥΡΩΝΕΤΑΙ ΚΑΙ ΜΠΟΡΕΙ ΝΑ ΠΡΟΚΛΗΘΟΥΝ ΥΛΙΚΕΣ ΖΗΜΙΕΣ Ή ΣΩΜΑΤΙΚΗ ΒΛΑΒΗ.

Με την επιφύλαξη τεχνικών τροποποιήσεων.

HY254E
220–240 V~
50Hz 35W

VAŽNE SIGURNOSNE NAPOMENE

Prije početka uporabe uređaja temeljito pročitajte sve upute. Ovaj priručnik spremite na sigurno mjesto radi buduće uporabe.

- Ovaj se uređaj smije koristiti isključivo u skladu s uputama u ovom priručniku.
- Ovaj uređaj mogu koristiti djeca starija od 8 godina, osobe smanjenih fizičkih, osjetljivih ili mentalnih sposobnosti te osobe bez iskustva i znanja ako su pod nadzorom ili su im dane upute o sigurnoj uporabi uređaja, te ako razumiju moguće opasnosti. Djeca se ne smiju igrati uređajem. Čišćenje i održavanje ne smiju provoditi djeca bez nadzora.
- Ne dodirujte oštrice uključеног ventilatora nijednim dijelom tijela. To može uzrokovati ozljede i oštećenja.
- Uređaj čistite redovito u skladu s "Uputama za čišćenje".
- Ovaj je uređaj namijenjen samo za uporabu u zatvorenom.
- Uvijek isključite uređaj kada se ne koristi, tijekom čišćenja ili premještanja.
- Ako je kabel za napajanje oštećen, mora ga zamijeniti proizvođač, njegov servisier ili podjednako kvalificirane osobe kako bi se izbjegla opasnost.
- Ne koristite uređaj ako je oštećen ili pokazuje bilo kakve znakove mogućih oštećenja ili ako ne funkcionira pravilno. Izvucite utikač iz utičnice napajanja.
- Ako daljinski upravljač nećete koristiti dulje vrijeme (4 tjedna ili dulje) izvadite baterije.
- Prilikom zamjene baterija koristite isključivo nove AAA baterije. Iskorištene baterije predajte za recikliranje u skladu s lokalnim propisima.

SASTAVNI DIJELOVI (Vidjeti stranice 3 i 4)

- Odvod zraka
- Ulaz za zrak
- Ležište posude
- Kabel za napajanje
- Držač daljinskog upravljača
- Daljinski upravljač
- Upravljačka ploča

I. Uključivanje/isključivanje (⏻)	IV. Prikaz postavki ventilatora (sl. 1)
II. Osciliranje (↻)	V. Tajmer (⌚)
III. Kontrola brzine ventilatora (⚙)	VI. LED zaslon

PRVA UPORABA

Raspakirajte ventilator i uklonite sav ambalažni materijal te ga predajte na recikliranje.

UPUTE ZA SASTAVLJANJE (Vidjeti stranicu 5)**SASTAVLJANJE POSTOLJA**

- Postavite kabel za napajanje u sredinu, oko njega namjestite lijevi i desni dio postolja te čvrsto pritisnite dok se ne spoje (sl. 3).

SASTAVLJANJE PODNOŽJA

- Poravnajte dva dijela podnožja i spojite ih skupa tako da pažljivo pritisnete 4 izbočenja u susjedne krugove spojnog dijela (sl. 4).

PRIČVRŠĆIVANJE PODNOŽJA NA POSTOLJE

- Poravnajte 3 rupe za vijke na dnu postolja s 3 rupe na podnožju tako da se držač kabela napajanja nalazi na stražnjoj strain jedinice (sl. 5).
- Pričvrstite sklop podnožja na postolje umetanjem i zavijanjem 3 vijka u 3 rupe smještene na dnu podnožja (sl. 6).

PRIČVRŠĆIVANJE TORANJSKOG VENTILATORA NA POSTOLJE

- Pažljivo okrenite ventilator na njegovu stranu i postavite ga na stol. Provucite kabel napajanja kroz središte sklopa postolja i podnožja.
- Poravnajte postolje s toranjskim ventilatorom tako da jedna rupa pričvrtnog vijka na tijelu postolja bude poravnata sa stražnjom stranom jedinice toranjskog ventilatora. Čvrsto držite podnožje i zakrenite sklop postolja u smjeru kazaljke na satu kako biste pričvrstili toranjski ventilator na sklop postolja (sl. 7).
- Pričvrstite postolje na toranjski ventilator umetanjem i zavijanjem 1 vijka u rupu smještenu pokraj gornje stražnje strane sklopa postolja.

PRIČVRŠĆIVANJE KABELA NA PODNOŽJE

- Dok ventilator još uvijek leži na boku, pronađite držač kabela na dnu postolja.
- Pažljivo izvucite višak kabela tako da kabel napajanja ne bude labav, postavite kabel sigurno u držač i pričvrstite držač kabela napajanja preko kabela napajanja (sl. 8).
- Vratite toranjski ventilator u uspravan položaj.
Napomena: Ne uključujte ventilator, osim ako se nalazi u pravilnom, uspravnom položaju.

UPUTE ZA UMETANJE/ZAMJENU BATERIJA DALJINSKOG UPRAVLJAČA (pogledajte stranicu 4)

- Uklonite pokrov baterija tako da ga gurnete prema dolje u smjeru strelice (sl. 2).

- Umetnite 2 AAA baterije u daljinski upravljač pazeći na smjer naznačen u utorima. Baterije su priložene.
- Vratite pokrov baterija tako da ga gurnete prema gore dok ne sjedne na mjesto.

UPUTE ZA UPORABU**UKLJUČIVANJE/ISKLUČIVANJE**

Za uključivanje ventilatora pritisnite gumb Uključivanje/isključivanje (⏻).

PODEŠAVANJE BRZINE

Ventilator kod prvog uključivanja automatski pokreće brzinom "1". Za povećavanje ili smanjivanje brzine više puta pritisnite gumb brzine ventilatora (⚙) kako biste povećali postavku.

OSCILIRANJE

Za aktiviranje funkcije osciliranja jednom pritisnite gumb za osciliranje (↻). Za isključivanje funkcije osciliranja ponovno pritisnite gumb za osciliranje.

TAJMER

Odaberite postavku 1, 2, 4 ili 8 sati za vršenje sljedećih funkcija:

- 1 sat: Jednom pritisnite gumb tajmera (⌚).
- 2 sata: Dvaput pritisnite gumb tajmera.
- 4 sata: Pritisnite gumb tajmera treći put.
- 8 sata: Pritisnite gumb tajmera četvrti put.

Za isključivanje funkcije tajmera pritisnite gumb za osciliranje peti put.

SPREMANJE DALJINSKOG UPRAVLJAČA

(Vidjeti stranicu 3)

Kada se ne koristi, daljinski upravljač se može spremite u upušteni dio smješten iza kontrola.

ČIŠĆENJE, SKLADIŠTENJE I ODLAGANJE U OTPAD**ČIŠĆENJE**

- Isključite uređaj i iskopčajte utikač napajanja iz utičnice.
- Očistite vanjske površine uređaja mekanom, vlažnom krpom. Ne koristite petrolej, razrijeđivače niti bilo koje druge kemikalije. Za čišćenje rešetki uporabite usisavač s dodatkom s četkom.
- Uređaj ne uranjajte u vodu, niti bilo koje druge tekućine te iznad uređaja ne nalijevajte vodu, niti bilo koje druge tekućine.

SKLADIŠTENJE

- Ako uređaj nećete koristiti dulje vrijeme, očistite ga na gore opisan način.

- Uređaj pohranite na hladno i suho mjesto. Pokrijte ga kako biste ga zaštitili od prašine.

ODLAGANJE U OTPAD

Bacite samo prazne baterije. Nemojte ih odlagati u kućni otpad nego na odgovarajuće mjesto za prikupljanje ili kod svog distributera.



Nemojte bacati ovaj uređaj u kućni otpad po isteku njegova roka valjanosti. Odlaganje morate obaviti kod vašeg maloprodajnog zastupnika ili na odgovarajućim mjestima za odlaganje takvog otpada.

JAMSTVO/UVJETI KUPOVINE

Kao uvjet prodaje, kupac prihvaća odgovornost za ispravnu uporabu i brigu oko uređaja u skladu s ovim pisanim uputama. Kupac ili korisnik mora sam prosuditi kada će i koliko dugo koristiti uređaj.

Molimo, čuvajte svoj račun (ili potvrdu) kao dokaz kupovine. U slučaju reklamacije za vrijeme jamstvenog roka obavezno je priložiti račun. Možda će biti potrebno priložiti i LOT broj koji sadrži informaciju o datumu proizvodnje vašeg proizvoda.

LOT broj se nalazi na proizvodu i na ambalaži.

Prva 3-znamenka broja nakon "LOT No" predstavlja dan u godini proizvodnje.

Sljedeće 2 brojke predstavljaju zadnje dvije znamenke kalendarske godine proizvodnje, a slovo (slova) na kraju označavaju proizvođača. (Npr: LOT No.: 12313 ABC ovaj proizvod je proizveden 123. dana 2013. godine pod oznakom proizvođača ABC)

NAPOMENA: U SLUČAJU DA SE POJAVI PROBLEM S PROIZVODOM, ŠTO JE MALO VJEROJATNO, MOLIMO SLJEDITE UPUTE IZ JAMSTVA. NE POKUŠAVAJTE SAMI POPRAVITI PROIZVOD. AKO TO POKUŠATE, JAMSTVO POSTAJE NEVAŽEĆE, A MOŽETE PROUZROČITI MATERIJALNU ŠTETU ILI OSOBNU OZLJEDU.

Pravo na tehničke izmjene zadržano.

HY254E
220-240 V~
50Hz 35W

FONTOS BIZTONSÁGI UTASÍTÁSOK

Gondosan olvassa át az összes utasítást, mielőtt használatba venné a ventilátort. Tartsa ezt a kezelési utasítást biztos helyen későbbi hivatkozás céljából.

- A készülék kizárólag jelen kezelési útmutató utasításai szerint használható.
- A készüléket a 8. életévüket betöltött személyek, csökkent fizikai, érzékelő- vagy szellemi képességű, valamint a kezelésében nem jártas, illetve azt nem ismerő egyének is használhatják felügyelet mellett, illetve abban az esetben, ha megfelelő tájékoztatást kaptak a készülék biztonságos használatáról, és megértik az azzal járó veszélyeket. Gyermeknek nem játszhatnak a készülékkel. A készülék tisztítását és karbantartását nem végezhetik gyermekek felügyelet nélkül.
- Semmilyen testrészével ne érjen hozzá a forgó ventilátorlapátozokhoz. Ez személyi sérüléssel és anyagi kárral járhat.
- Rendszeresen tisztítsa meg a ventilátort a tisztítási utasítások szerint.
- A készüléket kizárólag beltéri használatra terveztek.
- Ha nem használja, illetve tisztítás vagy szállítás közben mindig kapcsolja ki a készüléket.
- A veszélyek elkerülése érdekében a sérült hálózati kábelt a gyártóval, annak szervizével vagy hasonlóan szakképzett személlyel kell kicseréltetni.
- Ne használja a készüléket, ha hibás vagy bármilyen lehetséges meghibásodás jeleit észleli, illetve ha nem működik megfelelően. Válassza le a tápkábelt az elektromos hálózatról.
- Ha a távirányítót hosszabb ideig (legalább 4 hétig) nem használja, vegye ki az elemeket az elemtartóból.
- Elemcsere esetén, kizárólag új AAA típusú elemeket használjon. A helyi törvények előírásai szerint járjon el az elemek újrahasznosításakor.

RÉSZEGYSÉGEK (lásd 3. és 4. oldal)

- Levegőkimenet
- Levegőbemenet
- Talp
- Tápkábel
- Távvezérlőtartó
- Távvezérlő
- Vezezőpanel

I. Be- és kikapcsolás (⏻)	IV. Ventilátor beállítás kijelző (1. ábra)
II. Oszcillálás (↻)	V. Időzítő (⌚)
III. Ventilátor fordulatszám-szabályozó (⚙️)	VI. LED kijelző

ELSŐ HASZNÁLAT

Csomagolja ki a ventilátort, távolítsa el és juttassa el újrahasznosításra a csomagolást.

SZERELÉSI ÚTMUTATÓ (lásd 5. oldal)

AZ ÁLLVÁNY ÖSSZEÁLLÍTÁSA

- Tegyé a tápkábelt középre, és állítsa fel, majd határozott mozdulattal pattintsa össze a bal és a jobb oldali állványrészt (3. ábra).

A TALP ÖSSZEÁLLÍTÁSA

- Illesse egymáshoz a kör alakú talp két felét, majd a 4 kiszögellést az ellendarab megfelelő bemélyedéseibe (4. ábra) nyomva pattintsa össze a feleket.

AZ ÁLLVÁNY RÖGZÍTÉSE A TALPHOZ

- Illesse az állvány alján található 3 csavarfuratot a talp 3 furatához úgy, hogy a tápkábel tartó az egység hátuljára kerüljön (5. ábra).
- A 3 csavart a talp alján található 3 furatba behajtva, majd meghúzva rögzítse a talpat az állványhoz (6. ábra).

A TORONYVENTILÁTOR RÖGZÍTÉSE AZ ÁLLVÁNYHOZ

- Óvatosan fordítsa a ventilátort az oldalára, és tegye le egy asztalra. Vesse keresztül a tápkábelt az állvány közepén és a talpon.
- Illesse az állványt a toronyventilátorhoz úgy, hogy a rögzítőcsavar állványon található furata a toronyventilátor hátrészéhez kerüljön. Tartsa meg szilárdan a talpat, majd az állványt az óramutató járásának irányában forgatva rögzítse a toronyventilátort az állványhoz (7. ábra).
- Az állvány hátuljának felső részén található furatba helyezze be és csavarozza be a csavart, amely az állványt a toronyventilátorhoz erősíti.

A TÁPKÁBEL RÖGZÍTÉSE A TALPHOZ

- Hagyja a ventilátort az oldalán, keresse meg a tápkábelt rögzítő tartóelemet a talp alján.
- Finoman húzza feszesre a tápkábelt, helyezze biztonságosan a tartóba, majd rögzítse a tartó tetejével (8. ábra).
- Állítsa vissza a toronyventilátort függőleges helyzetbe. **Megjegyzés:** A ventilátort kizárólag megfelelően felállítva, függőleges helyzetben üzemeltesse.

ELEMEK BEHELYEZÉSE A TÁVVEZÉRLŐBE, ELEMCSERE (lásd 4. oldal)

- A nyíl irányában, lefelé csúsztatva távolítsa el az elemtartó rekesz fedelét (2. ábra).
- Tegyén be 2 db AAA méretű elemet a távvezérlőbe, ügyelve a foglalatban feltüntetett polarításra. Az elemeket mellékeltük.

- Tegyé vissza az elemtartó fedelét: csúsztassa felfelé, hogy a helyére pattanjon.

HASZNÁLATI UTASÍTÁS

BE- ÉS KIKAPCSOLÁS

A ventilátor bekapcsolásához nyomja meg a be-/kikapcsoló gombot (⏻).

FORDULATSZÁM-SZABÁLYOZÁS

A ventilátor első bekapcsoláskor automatikusan „1” fordulatszámra kezd működni. A fordulatszám növeléséhez nyomja meg többször a ventilátor fordulatszám-szabályozó gombját (⚙️).

OSZCILLÁLÁS

Az oszcillálás bekapcsolásához nyomja meg egyszer az oszcillálás gombot (↻). Az oszcillálás kikapcsolásához nyomja meg újra az oszcillálás gombot.

IDŐZÍTŐ

Az 1, 2, 4 vagy 8 órás beállítást az alábbi módon érheti el:

- 1 óra: Nyomja meg az időzítő gombot (⌚) egyszer.
- 2 óra: Nyomja meg az időzítő gombot kétszer.
- 4 óra: Nyomja meg az időzítő gombot háromszor is.
- 8 óra: Nyomja meg az időzítő gombot negyedszer is.

Az időzítő kikapcsolásához nyomja meg az időzítő gombot ötödször.

A TÁVVEZÉRLŐ TÁROLÁSA (lásd 3. oldal)

A használaton kívüli távvezérlő a kezelőszervek mögötti mélyedésben tárolható.

TISZTÍTÁS, TÁROLÁS ÉS ÁRTALMATLANÍTÁS

TISZTÍTÁS

- Kapcsolja ki a készüléket, és húzza ki a tápkábel dugóját a fali aljzatból.
- Tisztítsa meg a készülék külsejét egy puha, nedves ruhával. Ne használjon benzint, hígított vagy más vegyi anyagot. A rácsok tisztítását kefetoldattal ellátott porszívóval végezze.
- Ne merítse a készüléket vízbe és más folyadékokba, és ne öntsön vizet vagy más folyadékot a készülékre.

TÁROLÁS

- Ha hosszabb ideig nem használja a készüléket, tisztítsa meg a fent ismertetett módon.
- Tárolja a készüléket hűvös, száraz helyen. Védje meg a portól letakarással.

ÁRTALMATLANÍTÁS



Csak a lemerült elemeket dobja ki. Az elemeket nem szabad a háztartási hulladékba helyezni, hanem speciális gyűjtőhelyen vagy a forgalmazónál kell leadni.



Hasznos élettartamának lejártá után ne dobja ki a készüléket a háztartási hulladékba. A készüléket a kereskedőnél vagy megfelelő hulladékgyűjtő helyen kell leadni.

JÓTÁLLÁS/VÁSÁRLÁSI FELTÉTELEK

Az áru eladásának feltétele, hogy a vásárló felelősséget vállaljon a készülék helyes használatáért és karbantartásáért a jelen nyomtatott útmutatónak megfelelően. A vásárlónak vagy felhasználónak magának kell eldöntenie, hogy mikor és mennyi ideig használja a készüléket.

Őrizze meg a nyugtát (számlát) a vásárlás bizonylataként. A garanciális időszakban jótállási igény benyújtásakor minden esetben be kell mutatni a nyugtát. Előfordulhat, hogy a TÉTÉLSZÁMOT is meg kell adnia, amely tartalmazza a termék gyártásának időpontját.

A TÉTÉLSZÁM a terméken és csomagolásán van feltüntetve.

A TÉTÉLSZÁM utáni első 3 számjegy a gyártás évének napját jelöli.

A következő 2 számjegy a gyártás naptári évének utolsó két számjegyét jelöli, a végén a betű(k) pedig a termék gyártóját.

(pl.: TÉTÉLSZÁM: 12313 ABC, tehát ezt a terméket 2013. év 123. napján gyártotta az ABC kódú gyártó)

MEGJEGYZÉS: HA ESETLEGESEN PROBLÉMA MERÜL FEL A TERMÉKKEL KAPCSOLATBAN, KÖVESSE A JÓTÁLLÁSI UTASÍTÁST. NE PRÓBÁLJA MEGJAVÍTANI A TERMÉKET! ELLENKEZŐ ESETBEN A JÓTÁLLÁS ÉRVÉNYÉT VESZTI, ÉS VAGYONI KÁR VAGY SZEMÉLYI SÉRÜLÉS IS KELETKEZHET.

A műszaki változtatások jogát fenntartjuk.

HY254E
220–240 V~
50Hz, 35W

IMPORTANTI MISURE DI SICUREZZA

Prima di usare il ventilatore, leggere attentamente tutte le istruzioni. Conservare il manuale in un luogo sicuro, per poterlo consultare quando necessario.

- Questo apparecchio deve essere utilizzato secondo le istruzioni contenute in questo manuale d'uso.
- Questo apparecchio può essere usato da bambini di età superiore a 8 anni e da persone con ridotte capacità fisiche, sensoriali o mentali oppure prive di esperienza e competenze, purché sotto supervisione o a condizione che abbiano ricevuto istruzioni sull'uso sicuro dell'apparecchio e comprendano i rischi connessi. I bambini non devono giocare con l'apparecchio. La pulizia e la manutenzione dell'apparecchio non devono essere effettuate da bambini in assenza di supervisione.
- Non toccare con nessuna parte del corpo le pale del ventilatore in movimento, per evitare infortuni e danni.
- Pulire con regolarità il ventilatore attenendosi alle "Istruzioni per la pulizia".
- L'apparecchio deve essere utilizzato unicamente in interni.
- Spegnerne sempre l'apparecchio quando non viene utilizzato, durante la pulizia o il trasporto.
- Se il cavo di alimentazione è danneggiato, deve essere sostituito dal produttore o da un suo agente del servizio di assistenza o da personale qualificato, per evitare rischi.
- Non utilizzare l'apparecchio se è stato danneggiato o mostra segni di possibili danni oppure se non funziona correttamente. Staccare la spina dell'alimentazione dalla presa elettrica.
- Se il telecomando non viene utilizzato per periodi prolungati (4 settimane o più), togliere le batterie dal vano batterie.
- Le batterie devono essere sostituite solo con batterie AAA nuove. Smaltire le batterie scariche riciclandole secondo le norme locali.

COMPONENTI (pagine 3 e 4)

- Uscita aria
- Ingresso aria
- Base
- Cavo di alimentazione
- Vano porta-telecomando
- Telecomando
- Pannello di controllo
 - ON/OFF (⏻)
 - Oscillazione (↻)
 - Regolatore velocità (⚙)
 - Display impostazioni ventilatore (figura 1)
 - Timer (⌚)
 - Display a LED

PRIMO UTILIZZO

Disimballare il ventilatore, rimuovere tutti i materiali d'imballo e smaltirli nella raccolta differenziata.

ISTRUZIONI DI MONTAGGIO (pagina 5)**GRUPPO PIEDISTALLO**

- Collocare il cavo di alimentazione al centro, quindi allineare la parte sinistra e la parte destra del gruppo piedistallo e incastrarli saldamente (figura 3).

GRUPPO BASE

- Allineare le due metà della base circolare e incastrarle spingendo delicatamente le quattro linguette di una metà negli incavi corrispondenti dell'altra metà (figura 4).

MONTAGGIO DEL PIEDISTALLO SULLA BASE

- Allineare i 3 fori per le viti sul fondo del piedistallo con i 3 fori nella base, in modo che l'alloggiamento del cavo di alimentazione si trovi sul retro dell'unità (figura 5).
- Fissare la base al piedistallo inserendo e serrando le 3 viti nei 3 fori situati sul fondo della base (figura 6).

MONTAGGIO DEL VENTILATORE A TORRE SUL PIEDISTALLO

- Girare con cautela il ventilatore su di un lato e adagiarlo su un tavolo. Far passare il cavo di alimentazione attraverso il centro del gruppo montato di piedistallo e base.
- Allineare il piedistallo e il ventilatore in modo che uno dei fori per le viti di fermo sul piedistallo vada ad allinearsi con il retro del ventilatore. Tenere saldamente ferma la base e ruotare il gruppo del piedistallo in senso orario per bloccare il ventilatore sul gruppo del piedistallo (figura 7).
- Fissare il piedistallo al ventilatore inserendo e serrando una vite nell'apertura vicino alla parte alta posteriore del gruppo del piedistallo.

FISSAGGIO DEL CAVO ALLA BASE

- Con il ventilatore sempre coricato su un lato, individuare la staffa fermacavo sul fondo della base.
- Tirare delicatamente per tendere il cavo di alimentazione, infilare il cavo nella staffa e fissarlo (figura 8).
- Riportare il ventilatore in posizione verticale.

Nota: non azionare il ventilatore a torre finché non viene riportato in posizione verticale.

INSTALLAZIONE/SOSTITUZIONE DELLE BATTERIE DEL TELECOMANDO (pagina 4)

- Aprire lo sportello del vano batterie facendolo scorrere verso il basso in direzione della freccia (figura 2).

- Inserire 2 pile stilo (AAA) nel telecomando con l'orientamento indicato nella sede. Le batterie sono fornite a corredo dell'apparecchio.
- Richiudere lo sportello del vano batterie facendolo scorrere verso l'alto fino a quando scatta in posizione.

ISTRUZIONI PER L'USO**ON/OFF**

Per accendere il ventilatore, premere il tasto accensione (⏻).

REGOLATORE VELOCITÀ

Il ventilatore si aziona automaticamente alla velocità "1" quando viene acceso. Per regolare la velocità, premere il tasto velocità (⚙) più volte fino al livello desiderato.

OSCILLAZIONE

Per attivare l'oscillazione, premere una volta il tasto oscillazione (↻). Premere nuovamente il tasto per disattivare l'oscillazione.

TIMER

È possibile scegliere un'impostazione di 1, 2, 4 o 8 ore nel modo seguente:

- 1 ora: premere il tasto Timer (⌚) una volta.
- 2 ore: premere il tasto Timer due volte.
- 4 ore: premere il tasto Timer una terza volta.
- 8 ore: premere il tasto Timer una quarta volta.

Premere il tasto Timer una quinta volta per disattivare il Timer.

CONSERVAZIONE DEL TELECOMANDO (pagina 3)

Quando non lo si utilizza, il telecomando può essere riposto nell'incavo posto dietro i comandi.

PULIZIA, CONSERVAZIONE E SMALTIMENTO**PULIZIA**

- Spegnerne l'apparecchio e staccare il cavo di alimentazione dalla presa elettrica.
- Pulire le superfici esterne dell'apparecchio con un panno morbido e umido. Non utilizzare benzina, acqua ragia o altre soluzioni chimiche. Utilizzare la spazzola di un aspirapolvere per pulire le griglie.
- Non immergere l'apparecchio in acqua o in altri liquidi e non versare acqua o altri liquidi su di esso.

CONSERVAZIONE

- Se si prevede di non utilizzare il ventilatore per diverso tempo, pulirlo secondo le istruzioni precedenti.

- Conservare il ventilatore in un ambiente fresco e asciutto. Coprirlo per proteggerlo dalla polvere.

SMALTIMENTO

Smaltire le batterie solo quando sono esauste. Lo smaltimento deve avvenire ai sensi delle disposizioni locali, portandole ad esempio negli opportuni punti di raccolta, e in ogni caso mai nei rifiuti domestici.



Non smaltire il prodotto con i rifiuti domestici alla fine della sua vita utile, ma riportarlo al punto di vendita o negli opportuni centri di raccolta, secondo le norme di smaltimento rifiuti vigenti.

GARANZIA/CONDIZIONI DI ACQUISTO

Come condizione di vendita, l'acquirente si assume la responsabilità di usare e prendersi cura correttamente dell'apparecchio, in base alle presenti istruzioni stampate. L'acquirente o l'utente devono essere in grado di valutare quando usare l'apparecchio e la durata dell'uso.

Conservare la ricevuta (o la fattura) come prova di acquisto. È necessario presentare sempre la ricevuta in caso di reclami durante il periodo di garanzia. Può venire inoltre richiesto il numero di LOTTO, che indica la data di fabbricazione del prodotto.

Il numero di LOTTO è riportato sul prodotto e sulla confezione.

Le prime 3 cifre dopo il numero di LOTTO rappresentano il giorno dell'anno di fabbricazione.

Le 2 cifre successive rappresentano gli ultimi 2 numeri dell'anno di produzione e la(e) lettera(e) conclusiva(e) indica(n) il produttore.

(Es.: N. di LOTTO: 12313 ABC; questo prodotto è stato fabbricato il giorno 123 dell'anno 2013, presso il produttore con codice ABC).

NOTA: NEL CASO IMPROBABILE DI UN PROBLEMA CON IL PRODOTTO, SEGUIRE LE ISTRUZIONI DELLA GARANZIA. NON TENTARE DI RIPARARE IL PRODOTTO DA SOLI. LA MANCATA OSSERVAZIONE DI QUESTE ISTRUZIONI POTREBBE RENDERE NULLA LA GARANZIA E PROVOCARE DANNI ALLA PROPRIETÀ O LESIONI PERSONALI.

Il produttore si riserva il diritto di apportare modifiche tecniche.

HY254E
220-240 V~
50 Hz 35W

SVARBIOS SAUGUMO INSTRUKCIJOS

Prieš pradėdami naudoti prietaisą, kruopščiai perskaitykite visas instrukcijas. Ši instrukcija vadovą laikykite saugioje vietoje, kad esant reikalui galėtumėte juo pasinaudoti.

- Šis prietaisas turi būti naudojamas tik taip, kaip yra nurodyta šiame naudojimo vadove.
- Šį prietaisą gali naudoti vaikai nuo 8 metų ir vyresni bei asmenys su ribotomis fizinėmis, jutimo arba protinėmis savybėmis ar patyrimo ir žinių trūkumu, jei jiems buvo nurodyta arba paaiškinta, kaip saugiai naudoti prietaisą, suprantant jo keliamus pavojus. Vaikai su prietaisu žaisti neturėtų. Vaikai be suaugusiųjų priežiūros neturėtų atlikti valymo ir prietaiso priežiūros darbų.
- Nelieskite besiuskančių ventiliatoriaus menčių jokia kūno dalimi. Galite susižaloti patys arba kažką sugadinti.
- Prietaisą reguliariai valykite, laikydamiesi nurodytų valymo instrukcijų.
- Šis prietaisas gali būti naudojamas tik patalpų viduje.
- Prietaisą valymo ir transportavimo metu visada išjunkite, jei jis nenaudojamas.
- Jei elektros jungimo kabelis yra pažeistas, jį pakeisti turi gamintojas, jo priežiūros agentas arba kvalifikaciją turintis asmuo, kad būtų išvengta potencialaus pavojaus.
- Nenaudokite prietaiso, jei jis yra sugadintas ar matyti požymiai, kad jis buvo pažeistas, arba jei jis veikia netinkamai. Ištraukite elektros kištuką iš elektros lizdo.
- Jei nuotolinio valdymo pulto planuojate nenaudoti ilgesnį laiką (4 savaites arba daugiau), išimkite baterijas iš baterijų skyriaus.
- Kai keičiate baterijas, naudokite tik naujas AAA tipo baterijas. Naudotas baterijas utilizuokite, laikydamiesi vietinių reikalavimų.

KOMPONENTAI (žr. 3 ir 4 puslapius)

- Oro padavimo anga
- Oro išleidimo anga
- Pagrindas
- Elektros kabelis
- Nuotolinio valdymo laikiklis
- Nuotolinis valdymas
- Valdymo skydelis
 - Jungta / Išjungta (⏻)
 - Osciliacija (↻)
 - Ventiliatoriaus greičio valdymas (⚙)
 - Ventiliatoriaus nustatymo ekranas (1 pav.)
 - Laikmatis (⌚)
 - Šviesos diodų ekranas

NAUDOJANT PIRMĄ KARTĄ

Ventiliatorių išpakuokite ir nuimkite visas pakavimo medžiagas, jas atiduokite perdirbti.

SURINKIMO NURODYMAI (žr. 5 puslapį)**ATRAMOS SURINKIMAS**

- Padėkite elektros kabelį viduryje, tada tolygiai suderinkite kairę ir dešinę atramos dalis ir tvirtai jas sujunkite (3 pav.).

PAGRINDO SURINKIMAS

- Suderinkite dvi apvalias pagrindo dalis ir jas sujunkite, lengvai stumdami 4 išsikišimus prie greta esančių jungiamosios dalies apskritimų (4 pav.).

ATRAMOS TVIRTINIMAS PRIE PAGRINDO

- Suderinkite 3 sraigčių skyles, esančias atramos apačioje, su 3 pagrindo kiaurymėmis taip, kad elektros kabelio laikiklis būtų prietaiso užpakalinėje dalyje (5 pav.).
- Pritvirtinkite pagrindą prie atramos, įdėdami ir priverždami 3 sraigtus į 3 kiaurymes, esančias pagrindo apačioje (6 pav.).

BOKŠTINIO VENTILIATORIAUS TVIRTINIMAS PRIE ATRAMOS

- Atsargiai pasukite ventiliatorių ant šono ir padėkite ant stalo. Ištieskite elektros kabelį per atramos ir pagrindo centrą.
- Suderinkite atramą su bokštiniu ventiliatoriumi taip, kad viena ant atramos korpuso esanti fiksuojačio sraigto skylė priglustų prie bokštinio ventiliatoriaus korpuso užpakalines dalies. Tvirtai laikykite pagrindą ir sukite atramą pagal laikrodžio rodyklę, kad pritvirtintumėte bokštinių ventiliatorių prie atramos (7 pav.).
- Pritvirtinkite atramą prie bokštinio ventiliatoriaus, įdėdami ir priverždami 1 sraigimą į netoli atramos viršutinės dalies esančią kiaurymę.

ELEKTROS KABELIO TVIRTINIMAS PRIE PAGRINDO

- Ventiliatoriui gulint ant šono, susiraskite pagrindo apačioje esantį elektros kabelio laikiklį.
- Elektros kabelį švelniai įtempkite, jį patalpinkite prie laikiklio, elektros kabelio laikiklį pritvirtinkite ant elektros kabelio (8 pav.).
- Sugrąžinkite bokštinių ventiliatorių į stovimą padėtį. **Pastaba!** Nenaudokite bokštinio ventiliatoriaus, jei jis nėra pastatytas į tinkamą vertikalią padėtį.

NUOTOLINIO VALDYMŲ BATERIJŲ ĮDĖJIMO / PAKEITIMO NURODYMAI (žr. 4 puslapį)

- Nuimkite baterijų dureles, jas pastumdami rodyklės kryptimi (2 pav.).
- Įdėkite 2 AAA baterijas į jų vietą, atkreipdami dėmesį į baterijų polių dėjimo kryptis. Baterijos yra pridėtos.

- Vėl uždėkite baterijų dangtelį, jį stumdami į viršų, kol užsifiksuos.

NAUDOJIMO INSTRUKCIJOS**IJUNGTA / IŠJUNGTA**

Norėdami ventiliatorių įjungti, paspauskite įjungimo mygtuką (⏻).

GREIČIO REGULIAVIMAS

Pradžioje įjungus, ventiliatorius automatiškai pradės veikti 1 greičiu. Norėdami greitį padidinti arba sumažinti, pakartotinai paspauskite ventiliatoriaus greičio mygtuką (⚙), kad padidintumėte lygį.

OSCILIACIJA

Norėdami įjungti osciliavimo funkciją, vieną kartą paspauskite osciliavimo mygtuką (↻). Norėdami išjungti osciliavimo funkciją, vėl paspauskite osciliavimo mygtuką.

LAIKMATIS

Pasirinkite 1, 2, 4 ar 8 valandų nustatymą, atlikdami šias funkcijas:

- 1 valanda: laikmačio mygtuką paspauskite (⌚) vieną kartą.
- 2 valandos: laikmačio mygtuką paspauskite du kartus.
- 4 valandos: paspauskite laikmačio mygtuką trečią kartą.
- 8 valandos: paspauskite laikmačio mygtuką ketvirtą kartą.

Norėdami laikmačio funkciją išjungti, laikmačio mygtuką paspauskite penktą kartą.

NUOTOLINIO VALDYMŲ PULTO LAIKYMAS (žr. 3 puslapį)

Jei nenaudojamas, nuotolinio valdymo pultas gali būti laikomas už valdymo skydelio, esančioje nišoje.

VALYMAS, LAIKYMAS IR UTILIZAVIMAS**VALYMAS**

- Prietaisą išjunkite, o elektros kištuką ištraukite iš lizdo.
- Išorinius prietaiso paviršius nuvalykite minkštu, drėgnu skuduru. Nenaudokite benzino, skiediklių ir kitų chemikalų. Kad išvalytumėte grotėles, naudokite dulkių siurbį su šepčiu.
- Prietaiso nepanardinkite į vandenį ar kitus skysčius; virš jo nepilkite nei vandens, nei kitų skysčių.

LAIKYMAS

- Jei prietaiso nenorite naudoti ilgesnį laiką tarpą, jį išvalykite, kaip nurodyta anksčiau.
- Prietaisą laikykite vėsioje, sausoje patalpoje. Jį apdenkite, kad apsaugotumėte nuo dulkių.

UTILIZAVIMAS

Utilizuokite tik išnaudotas baterijas. Jų nereikia išmesti kaip įprastų buitinių atliekų, jos utilizuojamos atitinkamos surinkimo vietose arba pas pardavėją.



Pasibaigus prietaiso naudojimo laikui, jo neišmeskite kaip buitinių atliekų. Jį utilizuoti galite vietiniame prekybos taške arba surinkimo vietoje.

GARANTIJA / PIRKIMO SĄLYGOS

Pirkimo sąlyga yra tokia, kad pirkejas prisiima atsakomybę už tinkamą prietaiso naudojimą ir priežiūrą, laikydamasis pateiktų instrukcijų. Pirkejas arba naudotojas privalo pats nuspręsti, kada prietaisą įjungti ir kiek laiko jį naudoti.

PŠavo pirkimo kvitą (arba sąskaitą) išsaugokite kaip pirkimo įrodymą. Reikiant garantinius reikalavimus visada privaloma pateikti kvitą. Taip pat jusų gali paprašyti pateikti SERIJOS numerį, kur nurodoma jusų gaminio pagaminimo data.

SERIJOS numerį rasite ant gaminio ir jo pakuočės.

Pirmi 3 skaičiai po SERIJOS numerio parodo pagaminimo metų dieną.

Kiti 2 skaičiai parodo kalendorinių pagaminimo metų paskutinius du skaičius, o raidė (-ės) pabaigoje – prietaiso gamintoją.

(Pvz., SERIJOS Nr.: 12313 ABC – šis prietaisas buvo pagamintas 123-ią metų dieną, 2013 metais, gamintojo kodas yra ABC)

PASTABA! JEI ĮVYKTŲ NENUMATYTAS ATVEJIS IR DĖL ŠIO PRIETAISO IŠKILTŲ PROBLEMŲ, LAIKYKĖS PATEIKTŲ GARANTIJOS TAIŠYKLIŲ. NEBANDYKITE TAIŠYTI ŠIO PRIETAISO PATYS. JEI BANDYSITE JĮ REMONTUOTI PATYS, GARANTIJA NUOSAVYBEI ARBA JUS SUŽEISTI.

Pasiliegame teisę techniniams patobulinimams.

HY254E
220–240 V~
50 Hz 35 W

BELANGRIJKE VEILIGHEIDSI NSTRUCTIES

Lees alle instructies goed door voordat u de ventilator aanzet. Bewaar deze handleiding op een veilige plek voor latere naslag.

1. Dit apparaat mag alleen worden gebruikt volgens de instructies in deze gebruikershandleiding.
2. Dit apparaat kan worden gebruikt door kinderen vanaf 8 jaar en personen met een afgenomen fysiek, sensorisch of mentaal vermogen of met een gebrek aan ervaring en kennis als er toezicht wordt gehouden of ze instructies hebben gekregen om het apparaat te gebruiken op een veilige manier en de betrokken gevaren begrijpen. Kinderen mogen niet met het apparaat spelen. Reiniging en onderhoud door kinderen zal niet zonder toezicht gebeuren.
3. Raak de draaiende bladen niet aan met een lichaamsdeel. Dit kan leiden tot persoonlijk letsel en schade.
4. Reinig de ventilator regelmatig door de reinigingsinstructies te volgen.
5. Dit apparaat is alleen ontworpen voor gebruik binnenshuis.
6. Schakel het apparaat altijd uit als u het niet gebruikt, tijdens het reinigen of tijdens vervoer.
7. Als het netsnoer is beschadigd, moet het worden vervangen door de producent, de servicedienst of een gelijkwaardig bevoegde persoon, om gevaar te voorkomen.
8. Gebruik dit apparaat niet als het is beschadigd of tekenen vertoont van mogelijke schade, of als het niet goed functioneert. Haal de stekker uit het stopcontact.
9. Als u de afstandsbediening gedurende lange tijd (4 weken of langer) niet gebruikt, neem de batterijen dan uit het batterijencompartiment.
10. Gebruik alleen nieuwe AAA-batterijen als u batterijen gaat verwisselen. Recycleer gebruikte batterijen volgens de plaatselijke regelgeving.

ONDERDELEN (Zie pagina 3 en 4)

1. Luchtuitlaat
2. Luchtinlaat
3. Basis
4. Netsnoer
5. Houder voor afstandsbediening
6. Afstandsbediening
7. Bedieningspaneel

I. Aan/uit (⏻)	IV. Instelscherm van ventilator (afb. 1)
II. Oscillatie (↻)	V. Timer (⌚)
III. Snelheidsregelaar van ventilator (⚙️)	VI. Led-scherm

EERSTE GEBRUIK

Pak de ventilator uit, verwijder alle verpakkingsmaterialen en gooi ze in de recyclegebak.

MONTAGE-INSTRUCTIES (Zie pagina 5)

MONTAGE VAN VOETSTUK

- Leg het netsnoer in het midden, plaats vervolgens het linker- en rechtervoetstuk tegenover elkaar, en klik ze stevig aan elkaar vast (afb. 3).

MONTAGE VAN BASIS

- Plaats de beide helften van de ronde basis tegenover elkaar en klik ze aan elkaar vast door de vier uitsteeksel voorzichtig in de aangrenzende rondjes van het verbindingstuk te drukken (afb. 4).

HET VOETSTUK OP DE BASIS BEVESTIGEN

- Plaats de drie schroefopeningen op de onderzijde van het voetstuk zodanig tegenover de drie openingen in de basis dat de netsnoerhouder zich aan de achterzijde van het apparaat bevindt (afb. 5).
- Bevestig de basis aan het voetstuk door de drie schroeven in de drie openingen in de onderzijde van de basis aan te brengen en ze vast te draaien (afb. 6).

DE VENTILATORTOREN BEVESTIGEN OP HET VOETSTUK

- Draai de ventilator voorzichtig op zijn kant en leg hem op een tafel. Voer het netsnoer door het midden van het voetstuk en de basis.
- Plaats het voetstuk en de torenventilator zodanig tegenover elkaar dat de ene vergrendelingschroefopening op het voetstuk zich tegenover de achterzijde van de torenventilator bevindt. Houd de basis stevig op haar plaats en draai het voetstuk rechtsom om de ventilatororen te verankeren op het voetstuk (afb. 7).
- Bevestig het voetstuk aan de ventilatororen door één schroef aan te brengen en vast te draaien in de opening bovenaan in de achterzijde van het voetstuk.

HET NETSNOER AAN DE BASIS BEVESTIGEN

- Laat de ventilator op zijn kant liggen en vind de snoerbevestigingsbeugel aan de onderkant van de basis.
- Trek het netsnoer voorzichtig strak, plaats het stevig in de bevestigingsbeugel en zet deze laatste vast over het netsnoer (afb. 8).
- Zet de torenventilator recht op.
NB: Zet de torenventilator nooit in werking tot deze in de juiste positie, recht op, staat.

INSTRUCTIES OM BATTERIJEN IN DE AFSTANDSBEDIENING AAN TE BRENGEN OF TE VERVANGEN (Zie pagina 4)

1. Verwijder de klep van het batterijencompartiment door deze omlaag in de richting van de pijl te schuiven (afb. 2).
2. Plaats twee AAA-batterijen in de afstandsbediening. Volg daarbij de richtingspijlen in de verzonken sleuven. De batterijen zijn inbegrepen.
3. Plaats de klep van het batterijencompartiment terug door deze omhoog op zijn plaats te schuiven.

GEBRUIKSI NSTRUCTIES

AAN/UIT

Druk op de aan/uit-knop (⏻) om de ventilator in te schakelen.

SNELHEIDSGEGELING

Wanneer u de ventilator voor het eerst inschakelt, start deze automatisch op '1'. Als u de ventilator sneller of langzamer wilt laten werken, drukt u herhaaldelijk op de ventilatorsnelheidsknop (⚙️) om het niveau te verhogen.

OSCILLATIE

Druk eenmaal op de oscillatieknop (↻) om de oscillatiefunctie te activeren. Druk nogmaals op de oscillatieknop om de oscillatiefunctie uit te schakelen.

TIMER

Stel de timer als volgt in op 1, 2, 4 of 8 uur:

- 1 uur: Druk eenmaal op de timerknop (⌚).
- 2 uur: Druk tweemaal op de timerknop.
- 4 uur: Druk driemaal op de timerknop.
- 8 uur: Druk viermaal op de timerknop.

Druk een vijfde keer op de timerknop om de timerfunctie uit te schakelen.

AFSTANDSBEDIENING OPBERGEN (Zie pagina 3)

Wanneer u de afstandsbediening niet gebruikt, kunt u deze opbergen in het verzonken gebied achter de regelaars.

REINIGING, OPSLAG EN WEGGOOIEN

REINIGING

1. Schakel het apparaat uit en trek de stekker uit het stopcontact.
2. Reinig de uitwendige oppervlakken van het apparaat met een zachte, vochtige doek. Gebruik geen benzine, verdunders of andere chemische stoffen. Reinig de roosters met uw stofzuiger, waarop u een borstel moet hebben aangebracht.

3. Dompel het apparaat niet onder in water of andere vloeistoffen. Giet geen water of andere vloeistoffen over het apparaat.

OPBERGEN

1. Als u het apparaat langere tijd niet zult gebruiken, reinigt u het zoals hiervoor beschreven.
2. Berg het apparaat op een koele, droge plaats op. Dek het af om het tegen stof te beschermen.

WEGGOOIEN

Gooi uitsluitend lege batterijen weg. Gooi ze niet bij het gewone huishoudelijke afval, maar breng ze naar een inzamellocatie of naar uw detailhandel.



Gooi dit product aan het einde van de levensduur niet bij het huishoudelijk afval. U kunt het product terugbrengen naar de detailhandel of het wegwerpen op een daarvoor bestemd inzamelpunt.

GARANTIE/AANKOOPVOORWAARDE

Als verkoopvoorwaarde aanvaardt de koper verantwoordelijkheid voor het correcte gebruik van en de correcte zorg voor dit apparaat overeenkomstig deze gedrukte instructies. De koper of gebruiker moet zelf oordelen wanneer hij of zij het apparaat gebruikt en voor hoelang.

Bewaar uw kasticket (of factuur) als aankoopbewijs. Het kasticket moet altijd worden voorgelegd bij het indienen van een klacht binnen de garantieperiode. Men kan u ook vragen naar het LOT-nummer; dit geeft u de productiedatum van uw product.

Het LOT-nummer bevindt zich op het product en op de verpakking. De eerste 3 numerieke cijfers na het LOT-nummer zijn de dag van het jaar waarin het product werd vervaardigd.

De volgende 2 numerieke cijfers geven de laatste twee cijfers van het kalenderjaar weer van de vervaardiging en de letter(s) aan het einde staat (staan) voor de fabrikant van het product.

(Bijv. LOT-nr. 12313 ABC; dit product werd vervaardigd op dag 123, jaar 2013 door de fabrikant met code ABC)

NB: IN HET ONWAARSCHIJNLIJKE VOORVAL DAT U EEN PROBLEEM ONDERVINDT MET DIT PRODUCT, VRAGEN WIJ U DE GARANTIE-INSTRUCTIES TE VOLGEN. TRACHT DIT PRODUCT NIET ZELF TE HERSTELLEN. INDIEN U DIT DOET, VERVALT DE GARANTIE EN KUNT U EIGENDOMSSCHADE OF PERSOONLIJK LETSEL VEROORZAKEN.

Technische wijzigingen voorbehouden.

HY254E
220–240 V~
50 Hz 35 W

VIKTIGE SIKKERHETSANVISNINGER

Les gjennom bruksanvisningen før du begynner å bruke viften. Oppbevar bruksanvisningen på et trygt sted for senere bruk.

- Viften må bare brukes slik det er angitt i denne bruksanvisningen.
- Dette apparatet kan brukes av barn over 8 år og personer med redusert fysisk, sensorisk eller mental kapasitet eller som mangler erfaring og kunnskap dersom de har fått tilsyn eller instruksjoner om bruk av apparatet på en trygg måte og forstår hvilke farer det kan medføre. Barn må ikke leke med apparatet. Rengjøring og vedlikehold skal ikke utføres av barn uten tilsyn.
- De roterende viftebladene må ikke berøres med noen deler av kroppen. Det kan medføre legemsskade og andre skader.
- Apparatet skal rengjøres jevnlig ifølge "Rengjøringsanvisning".
- Dette apparatet er konstruert kun for innendørs bruk.
- Slå alltid av apparatet når det ikke er i bruk, og under rengjøring eller transport.
- Hvis nettleddningen er skadet, må den erstattes av fabrikanten, servicerepresentanten eller tilsvarende kvalifiserte personer for å unngå risiko for fare.
- Apparatet må ikke brukes hvis det er skadet eller viser tegn til mulig skade, eller hvis det ikke fungerer korrekt. Trekk støpselet til nettleddningen ut av stikkkontakten.
- Hvis du ikke skal bruke fjernkontrollen på en stund (4 uker eller mer), bør du ta ut batteriene fra batterirommet.
- Når du skifter batterier, må du bare bruke nye AAA-batterier. De gamle batteriene må avhendes slik lokale forskrifter krever.

KOMPONENTER (Se side 3 & 4)

- Luftuttak
- Luftinntak
- Fundament
- Nettleddning
- Holder for fjernkontrollen
- Fjernkontroll
- Kontrollpanel
 - På/Av (⏻)
 - Oscillering (↻)
 - Hastighetskontroll (⚙)
 - Display, vifteinnstilling (Fig. 1)
 - Tidsinnstilling (⌚)
 - LED-skjerm

FØRSTEGANGS BRUK

Pakk ut viften, fjern all emballasjen og avhend den til gjenvinning.

MONTERINGSANVISNINGER (Se side 5)

MONTERING AV STATIVET

- Plasser nettleddningen i midten mens du stiller venstre og høyre stativdel mot hverandre, og klem dem godt sammen (Fig. 3).

FUNDAMENTSAMMENSTILLING

- Ret inn de to delene av av det runde fundamentet mot hverandre, og klikk dem sammen ved å trykke de 4 flikene (Fig. 4) forsiktig inn i de motsatte sirlkene i festestykket.

FESTE STATIVET PÅ FUNDAMENTET

- Ret inn de 3 skruhellene i bunnen av stativet mot de 3 hullene i fundamentet, slik at nettleddningsholderen er bak på enheten (Fig. 5).
- Sikre fundamentet på stativet ved å sette i og stramme til de 3 skruene i hullene i bunnen av fundamentet (Fig. 6).

FEST TÅRNVIFTEN PÅ STATIVET

- Legg viften forsiktig på siden, på et bord. Før nettleddningen gjennom midten av stativet og fundamentet.
- Ret inn stativet mot tårnviften, slik at et hull for låseskruen på stativet er innrettet mot baksiden av tårnviften. Hold fundamentet fast og roter stativet med klokken for å låse tårnviften mot stativet (Fig. 7).
- Sikre stativet mot tårnviften ved å sette i og stramme til 1 skruer i åpningen overst, bak på stativsammenstillingen.

FESTE KABELEN I FUNDAMENTET

- Mens viften fremdeles ligger på siden, finner du braketten som holder kabelen i bunnen av fundamentet.
- Stram nettleddningen forsiktig, legg den fast i holderbraketten og fest braketten over nettleddningen (Fig. 8).
- Still tårnviften opp rett igjen.

Merk: Ikke kjør tårnviften hvis den ikke står vertikalt.

SETTE I OG SKIFTE BATTERIER PÅ

FJERNKONTROLLEN (Se side 4)

- Fjern batteridekselet ved å skyve det nedover i pilens retning (Fig. 2).
- Sett i 2 AAA batterier i fjernkontrollen ved å følge pluss- og minusmerkene i de innfelte sporene. Batterier er inkludert.
- Sett på batteridekselet igjen ved å skyve det oppover til det smekker på plass.

BRUKSANVISNING

PÅ/AV

Viften slås på ved å trykke på av/på-knappen (⏻).

HASTIGHETSKONTROLL

Viften starter automatisk med "1" når den først blir slått på. Trykk på knappen Viftehastighet (⚙) gjentatte ganger for å øke innstillingen hvis du vil justere hastigheten opp eller ned.

SVINGING

Trykk en gang på knappen Oscillering (↻) hvis du vil aktivere funksjonen med svinging. Trykk på knappen én gang til hvis du vil slå av funksjonen.

TIDSINNSTILLING

Velg mellom 1, 2, 4, eller 8 timers innstillinger ved å gjøre følgende:

- 1 time: Trykk én gang på knappen Tidsinnstilling (⌚).
- 2 timer: Trykk to ganger på knappen Tidsinnstilling.
- 4 timer: Trykk på knappen Tidsinnstilling for tredje gang.
- 8 timer: Trykk på knappen Tidsinnstilling for fjerde gang.

Trykk på knappen Tidsinnstilling for femte gang når du vil slå av funksjonen Tidsinnstilling.

OPPBEVARING AV FJERNKONTROLLEN (Se side 3)

Når den ikke er i bruk, kan fjernkontrollen oppbevares i det innfelte området bak kontrollene.

RENGJØRING, OPPBEVARING OG AVHENDING

RENGJØRING

- Slå av apparatet og ta nettleddningen ut av stikkkontakten.
- Rengjør overflatene på apparatet med en myk, fuktig klut. Ikke bruk petroleumprodukter, tynnere eller andre kjemikalier. Bruk støvsuger med børstemunnstykke til å rengjøre gitrene.
- Apparatet må ikke nedsenkes i vann eller annen væske, og det må ikke helles vann eller annen væske over det.

OPPBEVARING

- Hvis du ikke skal bruke apparatet over en lengre tidsperiode, bør du rengjøre det som angitt ovenfor.
- Apparatet må oppbevares på et kjølig og tørt sted. Dekk det til for å beskytte det mot støv.

AVHENDING



Avhend kun tomme batterier. Batteriene skal ikke kastes i husholdningsavfallet, men leveres inn på en godkjent innsamlingsstasjon eller hos forhandleren.



Ikke avhend produktet i husholdningsavfallet når levetiden er slutt. Det kan avhendes hos den lokale forhandleren, eller på dertil egnede oppsamlingsstasjoner der du bor.

GARANTI/KJØPSBETINGELSER

Som en salgsbetingelse påtar kjøperen seg ansvaret for korrekt bruk og vedlikehold av dette apparatet i samsvar med disse skriftlige instruksjonene. Kjøperen eller brukeren må selv avgjøre når apparatet skal brukes og hvor lenge.

Ta vare på kvitteringen (eller fakturaen) som kjøpsbevis. Kvitteringen må alltid fremvises ved eventuelle erstatningskrav i garantiperioden. Du kan også bli bedt om å oppgi LOT-nummeret som angir produksjonsdatoen for ditt produkt.

LOT-nummeret står på produktet og på emballasjen.

De første tre sifrene etter LOT-nummeret angir datoen i produksjonsåret.

De neste to sifrene angir de siste to tallene i kalenderåret for produksjonen, og bokstaven(e) på slutten angir fabrikanten av produktet.

(F.eks.: LOT-nr.: 12313 ABC – dette produktet ble laget på dag 123, i år 2013 hos fabrikant med kode ABC)

MERK: HVIS DU MOT FORMODNING SKULLE FÅ PROBLEMER MED DETTE PRODUKTET, BES DU FØLGE GARANTIINSTRUKSJONENE. DU MÅ IKKE FORSØKE Å REPARERE PRODUKTET SELV. DET VIL MEDFØRE AT GARANTIEEN UGYLDIGGJØRES OG KAN GI SKADE PÅ EIENDOM ELLER LEGEMSSKADE.

Tekniske modifikasjoner forbeholdt.

HY254E
220–240 V~
50 Hz 35 W

WAŻNE INSTRUKCJE DOTYCZĄCE BEZPIECZEŃSTWA

Przed rozpoczęciem użytkowania niniejszego urządzenia należy przeczytać wszystkie instrukcje. Niniejszy podręcznik należy przechowywać w bezpiecznym miejscu do wykorzystania w przyszłości.

- Urządzenie może być eksploatowane wyłącznie zgodnie z instrukcjami w podręczniku użytkownika.
- Urządzenie to może być obsługiwane przez dzieci, które ukończyły 8 lat oraz przez osoby o ograniczonych możliwościach fizycznych, sensorycznych lub umysłowych a także nie posiadające odpowiedniej wiedzy i doświadczenia, pod warunkiem zapewnienia im nadzoru lub przekazania instrukcji stosowania urządzenia w bezpieczny sposób i zrozumienia związanych z nim zagrożeń. Dzieci nie powinny bawić się urządzeniem. Dzieci nie mogą czuć się, ani przeprowadzać konserwacji urządzenia bez nadzoru.
- Nie dotykać wirujących łopatek wentylatora żadną częścią ciała. Może to spowodować obrażenia ciała i uszkodzenia.
- Urządzenie należy czyścić regularnie postępując zgodnie z „Instrukcjami czyszczenia”.
- Niniejsze urządzenie przeznaczone jest wyłącznie do użytku wewnątrz pomieszczeń.
- Przed przystąpieniem do czyszczenia lub przeniesieniem urządzenia należy je zawsze wyłączyć.
- Jeśli przewód zasilający jest uszkodzony, należy go wymienić w autoryzowanym serwisie lub u innej, wykwalifikowanej osoby, w celu uniknięcia zagrożenia.
- Nie używać urządzenia, jeżeli jest ono uszkodzone lub nosi jakiegokolwiek ślady ewentualnych uszkodzeń, a także gdy nie działa prawidłowo. Należy odłączyć wtyczkę od gniazda zasilającego.
- Jeżeli pilot zdalnego sterowania nie będzie używany przez dłuższy czas (co najmniej 4 tygodnie), należy wyjąć z niego baterie.
- Podczas wymiany baterii należy używać tylko nowych baterii typu AAA. Zużyte baterie należy przekazać do recyklingu zgodnie z lokalnie obowiązującymi przepisami.

PODZESPOŁY (strona 3 i 4)

- Wylot powietrza
- Wlot powietrza
- Podstawa
- Sznur zasilający
- Uchwyt pilota zdalnego sterowania
- Pilot zdalnego sterowania
- Pulpit sterujący

I. Włączanie/Wyłączenie (⏻)	IV. Wyświetlacz ustawień wentylatora (Rys. 1)
II. Oscylacje (⚡)	V. Czasomierz (⌚)
III. Regulacja prędkości wentylatora (⚙)	VI. Wyświetlacz LED

PIERWSZE UŻYCIĘ

Wentylator należy rozpakować, zdjąć wszelkie materiały opakowaniowe i przekazać je do recyklingu.

INSTRUKCJA MONTAŻU (patrz strona 5)**MONTAŻ COKOŁU**

- Umieścić przewód zasilający w środku, a następnie wyrównać ze sobą prawą i lewą część cokołu i połączyć je stabilnie przez zatrzasknięcie (Rys. 3).

MONTAŻ PODSTAWY

- Wyrównać ze sobą dwie części podstawy i zatrzasknąć delikatnie wciskając 4 występy do odpowiednich otworów w elemencie łączącym (Rys. 4).

MOCOWANIE COKOŁU DO PODSTAWY

- Wyrównać 3 otwory na wkręty w dolnej części cokołu z 3 otworami w podstawie tak, by uchwyt sznura zasilającego znajdował się z tyłu urządzenia (Rys. 5).
- Przymocować zespół podstawy do cokołu wprowadzając 3 wkręty do 3 otworów w dolnej części podstawy i dokręcając je (Rys. 6).

MOCOWANIE WENTYLATORA WIEŻOWEGO DO COKOŁU

- Ostrożnie obrócić wentylator na bok i położyć na stole. Przeprowadzić sznur zasilający przez środek zespołu cokołu i podstawy.
- Wyrównać cokol z wentylatorem wieżowym tak, by wyrównać jeden otwór na wkręt blokujący w korpusie cokołu z tylną częścią wentylatora wieżowego. Mocno przytrzymać podstawę i obrócić zespół cokołu zgodnie z ruchem wskazówek zegara, aby zablokować wentylator wieżowy na zespole cokołu (Rys. 7).
- Przymocować cokol do wentylatora wieżowego wprowadzając 1 wkręt do otworu znajdującego się w pobliżu tylnej górnej części zespołu cokołu i dokręcając go.

MOCOWANIE SZNURA DO PODSTAWY

- Przy wentylatorze nadal spoczywającym na boku, odszukać uchwyt sznura w dolnej części podstawy.
- Delikatnie naciągnąć sznur, umieścić go w uchwycie i zabezpieczyć uchwyt nad sznurem zasilającym (Rys. 8).
- Ustawić wentylator wieżowy z powrotem w pozycji pionowej. **Uwaga:** Nie uruchamiać wentylatora wieżowego zanim nie zostanie ustawiony w prawidłowej, pionowej pozycji.

INSTRUKCJA INSTALACJI I WYMIANY BATERII W PILOCIE ZDALNEGO STEROWANIA (strona 4)

- Zdjąć pokrywę baterii przesuując ją do dołu, w kierunku strzałki (Rys. 2).
- Umieścić 2 baterie typu AAA w pilocie zdalnego sterowania zgodnie z kierunkiem wskazanym w zagłębieniach. Baterie są dostarczone w zestawie.

- Założyć z powrotem pokrywę baterii przesuując ją w górę, do zatrzasknięcia na miejscu.

INSTRUKCJA UŻYTKOWANIA**WŁĄCZANIE/WYŁĄCZANIE**

Aby włączyć wentylator, nacisnąć przycisk zasilania (⏻).

REGULACJA PRĘDKOŚCI

Po pierwszym uruchomieniu, wentylator automatycznie uruchomi się z prędkością „1”. Aby zwiększyć lub zmniejszyć prędkość, należy kilkakrotnie naciskać przycisk prędkości wentylatora (⚙).

OSCYLACJE

Aby włączyć funkcję oscylacji, należy nacisnąć jeden raz przycisk oscylacji (⚡). Aby wyłączyć funkcję oscylacji, należy ponownie nacisnąć przycisk oscylacji.

CZASOMIERZ

Wybrać ustawienie 1, 2, 4 lub 8 godzin wykonując poniższe czynności:

- 1 godzina: Nacisnąć przycisk czasomierza (⌚) jeden raz.
- 2 godziny: Nacisnąć przycisk czasomierza dwa razy.
- 4 godziny: Nacisnąć przycisk czasomierza trzeci raz.
- 8 godzin: Nacisnąć przycisk czasomierza czwarty raz.

Aby wyłączyć funkcję czasomierza, należy nacisnąć przycisk czasomierza piąty raz.

PRZECHOWYWANIE PILOTA ZDALNEGO STEROWANIA (strona 3)

Gdy pilot zdalnego sterowania nie jest używany, można go przechowywać w zagłębieniu znajdującym się z tyłu elementów sterujących.

CZYSZCZENIE, PRZECHOWYWANIE I USUWANIE**CZYSZCZENIE**

- Wyłączyć urządzenie i wyjąć wtyczkę z gniazda zasilającego.
- Czyścić zewnętrzne powierzchnie urządzenia miękką, wilgotną ściereczką. Nie używać benzyny, rozcieńczalników, ani żadnych innych preparatów chemicznych. Do czyszczenia krtek należy użyć odkurzacza ze szczotką.
- Nie zanurzać urządzenia w wodzie ani żadnych innych płynach, a także nie polewać urządzenia wodą ani żadnymi innymi płynami.

PRZECHOWYWANIE

- Jeżeli urządzenie nie będzie używane przez dłuższy czas, należy je wyczyścić zgodnie z powyższym opisem.
- Urządzenie należy przechowywać w chłodnym i suchym miejscu. Należy je przykryć, aby zabezpieczyć przed kurzem.

USUWANIE

Wyrzucać należy tylko wyczerpane baterie. Nie należy ich usuwać wraz z odpadami z gospodarstwa domowego, lecz dostarczyć do odpowiednich punktów zbiórki lub do sprzedawcy.



Po zakończeniu okresu użytkowania omawianego produktu, prosimy nie usuwać go wraz z odpadami z gospodarstwa domowego. Usunięcie urządzenia może nastąpić za pośrednictwem lokalnego sprzedawcy lub odpowiednich punktów zbiórki.

GWARANCJA/WARUNKI ZAKUPU

Zgodnie z warunkami sprzedaży nabywca przyjmuje odpowiedzialność za właściwe stosowanie i konserwację urządzenia zgodnie z niniejszą instrukcją. Nabywca musi samodzielnie określić, kiedy i przez jaki okres stosować urządzenie.

Należy zachować paragon (lub fakturę) jako dowód zakupu. Przy składaniu reklamacji w ramach gwarancji należy zawsze przedstawić dowód zakupu. Konieczne może być też podanie numeru serii (LOT), wskazującego datę produkcji danego produktu.

Numer serii (LOT) podany jest na produkcie i na opakowaniu.

Trzy pierwsze cyfry po symbolu LOT oznaczają dany dzień roku produkcji.

Kolejne 2 cyfry oznaczają dwie ostatnie cyfry kalendarzowego roku produkcji, a litery na końcu wskazują producenta danego urządzenia.

(Np. nr serii 12313 ABC oznacza, że dane urządzenie zostało wyprodukowane w 123. dniu roku 2013 przez producenta o kodzie ABC)

UWAGA: W MAŁO PRAWDOPODOBNYM PRZYPADKU WYSTĄPIENIA PROBLEMÓW Z TYM PRODUKTEM, PROSZĘ ZASTOSOWAĆ SIĘ DO INSTRUKCJI PODANEJ W GWARANCJI. NIE PODEJMOWAĆ PRÓB SAMODZIELNEJ NAPRAWY TEGO PRODUKTU. SPOWODUJE TO UNIEWAŻNIENIE GWARANCJI I MOŻE SPOWODOWAĆ USZKODZENIE MIENIA LUB OBRAŻENIA CIAŁA.

Zabrania się dokonywania modyfikacji technicznych.

HY254E
220–240 V~
50 Hz 35 W

INSTRUÇÕES DE SEGURANÇA IMPORTANTES

Leia todas as instruções cuidadosamente antes de utilizar a ventoinha pela primeira vez e guarde o manual num local seguro para futuras consultas.

- A operação deste aparelho tem de ser feita exclusivamente de acordo com as instruções do presente manual de utilização.
- Este aparelho pode ser utilizado por crianças a partir dos 8 anos de idade e por pessoas com capacidades físicas, sensoriais e mentais reduzidas ou com falta de experiência e conhecimentos, desde que recebam supervisão ou instruções relativamente à utilização do aparelho de forma segura e compreendam os perigos envolvidos. As crianças não devem brincar com o aparelho. A limpeza e manutenção por parte do utilizador não devem ser feitas por crianças sem supervisão.
- Não toque nas pás da ventoinha em rotação com nenhuma parte do corpo. Isto pode provocar danos e ferimentos.
- Limpe regularmente a ventoinha seguindo as "Instruções de limpeza".
- Este aparelho destina-se exclusivamente a uso em interiores.
- Desligue sempre a ventoinha quando a mesma não estiver a ser utilizada ou durante a limpeza ou transporte.
- Se o cabo de alimentação estiver danificado, deverá ser substituído pelo fabricante, pelo respetivo representante de assistência técnica ou por outro profissional qualificado, de modo a evitar quaisquer riscos.
- Não utilize a ventoinha, se a mesma estiver danificada, apresentar sinais de danos eventuais ou não estiver a funcionar corretamente. Retire a ficha da tomada.
- Se não utilizar o controlo remoto durante períodos prolongados (4 semanas ou mais), retire as pilhas do compartimento das pilhas.
- Substitua as pilhas usadas apenas por pilhas AAA novas. Coloque as pilhas usadas em pontos de reciclagem adequados, de acordo com os regulamentos locais.

COMPONENTES (ver páginas 3 e 4)

- Saída de ar
- Entrada de ar
- Base
- Cabo de alimentação
- Suporte do controlo remoto
- Controlo remoto
- Painel de controlo
 - Ligar/Desligar (⏻)
 - Oscilação (↻)
 - Controlo da velocidade da ventoinha (⚙)

- Ecrã de definição da ventoinha (Fig. 1)
- Temporizador (⌚)
- Ecrã LED

PRIMEIRA UTILIZAÇÃO

Desempacote a ventoinha e remova todos os materiais da embalagem e descarte-os para fins de reciclagem.

INSTRUÇÕES DE MONTAGEM (ver página 5)**CONJUNTO DE PEDESTAIS**

- Coloque o cabo de alimentação no meio e, em seguida, alinhe os lados esquerdo e direito do conjunto do pedestal e encaixe-os firmemente um contra o outro (Fig. 3).

CONJUNTO DA BASE

- Alinhe as duas partes da base circular e encaixe-as em conjunto, pressionando suavemente as 4 saliências para dentro dos círculos adjacentes da peça de ligação (Fig. 4).

FIXAÇÃO DO PEDESTAL NA BASE

- Alinhe os 3 orifícios de parafusos no fundo do pedestal com os 3 orifícios na base, de maneira a que o suporte do cabo de alimentação fique na traseira da unidade (Fig. 5).
- Introduza e aperte os 3 parafusos nos 3 orifícios no fundo do conjunto da base para o fixar no pedestal (Fig. 6).

FIXAÇÃO DA VENTONHA EM TORRE NO PEDESTAL

- Com cuidado, coloque a ventoinha de lado sobre uma mesa. Passe o cabo de alimentação através do centro do conjunto do pedestal e da base.
- Alinhe o pedestal com a ventoinha em torre, de forma que o orifício para o parafuso de bloqueio no corpo do pedestal fique alinhado com a traseira da unidade da ventoinha em torre. Segure firmemente na base e rode o conjunto do pedestal no sentido horário para bloquear a ventoinha em torre na sua devida posição no conjunto do pedestal (Fig. 7).
- Introduza e aperte 1 parafuso na abertura perto da traseira superior do conjunto do pedestal para o fixar na ventoinha em torre.

FIXAÇÃO DO CABO DE ALIMENTAÇÃO NA BASE

- Mantenha a ventoinha na mesma posição e localize o suporte de fixação do cabo de alimentação no fundo da base.
- Puxe suavemente o cabo de alimentação para retirar qualquer folga e enrole-o firmemente no suporte de fixação, trancando este último posteriormente sobre o cabo (Fig. 8).
- Coloque a ventoinha em torre na vertical.

Nota: A ventoinha só deve ser utilizada na vertical.

INSTRUÇÕES DE INSTALAÇÃO/SUBSTITUIÇÃO DAS PILHAS DO CONTROLO REMOTO (ver página 4)

- Deslize a porta do compartimento das pilhas para baixo na direção da seta para a retirar (Fig. 2).

- Introduza 2 pilhas AAA no compartimento das pilhas no controlo remoto, seguindo os guias direcionais existentes nas ranhuras com reentrâncias. O aparelho é fornecido com pilhas.
- Substitua a porta das pilhas deslizando para cima até a porta encaixar no sítio.

INSTRUÇÕES DE UTILIZAÇÃO**LIGAR/DESLIGAR**

Para ligar a ventoinha, prima o botão de alimentação (⏻).

CONTROLO DA VELOCIDADE

A ventoinha começa a funcionar automaticamente no modo "1" quando é ligada pela primeira vez. Para aumentar ou diminuir a velocidade, prima repetidamente o botão de velocidade da ventoinha (⚙) para aumentar o nível.

OSCILAÇÃO

Prima o botão de oscilação (↻) uma vez para ativar esta função. Para desativar a função, basta premir o botão de oscilação novamente.

TEMPORIZADOR

Selecione a definição de um período de tempo de 1, 2, 4 ou 8 horas através da seguinte função:

- 1 hora: Prima o botão do temporizador (⌚) uma vez.
- 2 horas: Prima o botão do temporizador duas vezes.
- 4 horas: Prima o botão do temporizador três vezes.
- 8 horas: Prima o botão do temporizador quatro vezes.

A função do temporizador é desativada se premir o botão do Temporizador cinco vezes.

ARMAZENAMENTO DO CONTROLO REMOTO (ver página 3)

Pode guardar o controlo remoto na zona disponível atrás dos controlos quando não estiver a ser utilizado.

LIMPEZA, ARMAZENAMENTO E ELIMINAÇÃO**LIMPEZA**

- Desligue o aparelho e retire a ficha da tomada.
- Limpe as superfícies exteriores do aparelho com um pano macio húmido. Não use petróleo, diluentes ou quaisquer outras substâncias químicas para limpar a unidade. Use o aspirador com o acessório da escova para limpar as grelhas.
- Não mergulhe o aparelho em água ou quaisquer outros líquidos e não despeje água ou quaisquer outros líquidos sobre ele.

ARMAZENAMENTO

- Limpe o aparelho conforme descrito acima se não o utilizar durante um período de tempo prolongado.
- Armazene o aparelho num local fresco e seco. Cubra-o para o proteger do pó.

ELIMINAÇÃO

Elimine apenas as pilhas que estejam gastas. Não devem ser eliminadas juntamente com os resíduos domésticos, mas sim em locais de recolha apropriados ou através do seu respetivo revendedor.



No final da vida útil deste produto, não o elimine juntamente com os resíduos domésticos comuns. A eliminação pode ser efetuada junto do revendedor local ou nos pontos de recolha apropriados disponibilizados.

GARANTIA/CONDIÇÕES DE AQUISIÇÃO

Como condição de venda, o comprador assume a responsabilidade pela utilização e cuidado apropriados deste aparelho, de acordo com estas instruções impressas. O comprador ou utilizador terá de ajuizar por si próprio quando utilizar o aparelho e a duração da utilização.

Guarde o seu recibo (ou fatura) como prova de compra. O recibo tem de ser sempre apresentado ao fazer uma reclamação durante o período de garantia. Também pode ser-lhe pedido que indique o número do LOTE, que lhe indica a data de fabrico do seu produto.

O número de LOTE encontra-se no produto e na embalagem.

Os 3 primeiros algarismos a seguir ao número de LOTE representam o dia do ano de fabrico.

Os 2 algarismos seguintes representam os dois últimos números do ano civil de fabrico e a(s) letra(s) no final designam o fabricante do produto.

(Por ex.: N.º de LOTE: 12313 ABC – este produto foi fabricado no dia 123, ano de 2013, pelo fabricante com o código ABC)

NOTA: NA EVENTUALIDADE IMPROVÁVEL DE TER ALGUM PROBLEMA COM ESTE PRODUTO, QUEIRA SEGUIR AS INSTRUÇÕES DA GARANTIA. NÃO TENTE REPARAR ESTE PRODUTO VOCÊ MESMO. TAL IRIA ANULAR A GARANTIA E PODERIA CAUSAR DANOS MATERIAIS OU LESÕES PESSOAIS.

Modificações técnicas reservadas.

HY254E
220–240 V~
50Hz 35W

INSTRUCȚIUNI IMPORTANTE DE SIGURANȚĂ

Citiți toate instrucțiunile înainte de utilizarea aparatului. Păstrați acest manual în siguranță pentru consultarea ulterioară.

1. Acest aparat trebuie folosit numai așa cum se precizează în acest manual de utilizare.
2. Acest aparat poate fi utilizat de copiii în vârstă de 8 ani și peste, precum și de persoane cu capacitate fizică, senzorială sau mentală redusă, sau de cele fără experiență sau cunoștințe, cu condiția să fie supravegheate sau instruite pentru a utiliza aparatul în siguranță, cu înțelegerea riscurilor implicate. Nu permiteți copiilor să se joace cu acest aparat. Curățarea și întreținerea de rutină nu vor fi efectuate de copii nesupravegheați.
3. Nu atingeți cu nicio parte a corpului paletele aflate în rotație ale ventilatorului. Aceasta poate duce la rănirea persoanei și la daune.
4. Curățați în mod regulat aparatul respectând "Instrucțiunile de curățare".
5. Acest aparat este proiectat numai pentru utilizare în interior.
6. Opriți întotdeauna aparatul când nu îl utilizați, în timpul curățării sau al transportului.
7. În cazul în care cablul de alimentare este deteriorat, acesta trebuie înlocuit de către producător, agentul său de service sau de către persoane calificate în mod similar, pentru a evita pericolele.
8. Nu utilizați acest aparat dacă este deteriorat sau prezintă orice semne de posibile deteriorări sau nu funcționează corect. Deconectați cablul de alimentare de la priză.
9. Scoateți bateriile din compartimentul pentru baterii dacă nu utilizați telecomanda pentru perioade lungi de timp (4 săptămâni sau mai mult).
10. Când schimbați bateriile, utilizați doar baterii noi AAA. Reciclați bateriile uzate conform reglementărilor locale.

COMPONENTE (Vezi paginile 3 și 4)

1. Evacuare aer
2. Admisie aer
3. Bază
4. Cablu de alimentare
5. Suport telecomandă
6. Telecomandă
7. Panou de comandă
 - I. Pornire / Oprire (⏻)
 - II. Oscilare (↻)
 - III. Controlul vitezei ventilatorului (⚙)
 - IV. Ecran de setare al ventilatorului (Fig. 1)
 - V. Temporizator (⏰)
 - VI. Afișaj LED

PRIMĂ ÎNTREBUINȚARE

Despachetați ventilatorul și îndepărtați toate materialele de ambalare și eliminați-le în vederea reciclării.

INSTRUCȚIUNI DE ASAMBLARE (Vezi pagina 5)

ANSAMBLUL PIEDESTALULUI

- Poziționați cablul de alimentare în mijloc, apoi aliniați partea stângă și partea dreaptă a piedestalului și fixați-le împreună prin apăsare. (Fig. 3).

ANSAMBLUL BAZEI

- Aliniați cele două porțiuni ale bazei circulare și fixați-le strângerea celor 3 șuruburi în cele 3 orificii poziționate în cercurile adiacente ale piesei de conectare (Fig. 4).

FIXAREA PIEDESTALULUI DE BAZĂ

- Aliniați cele 3 orificii pentru șuruburi de pe partea inferioară a piedestalului cu cele 3 orificii de pe bază, astfel încât suportul cablului de alimentare să se afle în partea din spate a unității (Fig. 5).
- Asigurați ansamblul bazei de piedestal prin introducerea și strângerea celor 3 șuruburi în cele 3 orificii poziționate în partea de jos a bazei (Fig. 6).

FIXAREA VENTILATORULUI TURN DE PIEDESTAL

- Poziționați cu grijă ventilatorul pe o parte și așezați-l pe o masă. Treceți cablul de alimentare prin centrul piedestalului și ansamblului bazei.
- Aliniați piedestalul cu ventilatorul turn, astfel încât singurul orificiu pentru șurubul de blocare de pe corpul piedestalului să fie aliniat cu partea din spate a unității ventilatorului turn. Țineți ferm pe poziție baza și rotiți ansamblul piedestalului în sensul acelor de ceasornic pentru a fixa ventilatorul turn pe ansamblul piedestalului (Fig. 7).
- Asigurați piedestalul de ventilator turn prin introducerea și strângerea unui șurub în orificiul poziționat lângă partea din spate sus a ansamblului piedestalului.

ASIGURAREA CABLULUI LA BAZĂ

- Ținând în continuare ventilatorul pe o parte, căutați dema de susținere a cablului din partea de jos a bazei.
- Trageți ușor orice fir din cablul de alimentare, poziționați fix cablul de alimentare în dema de susținere și închideți dema peste cablul de alimentare (Fig. 8).
- Reduceți ventilatorul turn în poziție verticală.
Notă: Nu puneți în funcțiune ventilatorul turn dacă nu este în poziția corespunzătoare, la verticală.

INSTALAREA BATERIILOR TELECOMENZII / INSTRUCȚIUNI DE ÎNLOCUIRE (Vezi pagina 4)

1. Scoateți capacul compartimentului pentru baterii, făcându-l să gliseze în direcția săgeții (Fig. 2).

2. Introduceți 2 baterii tip AAA în telecomandă urmând marcatele de direcție din locașurile încastrate. Bateriile sunt incluse.
3. Puneți la loc capacul compartimentului pentru baterii, făcându-l să gliseze până se închide complet.

INSTRUCȚIUNI DE UTILIZARE

PORNIRE / OPRIRE

Pentru a porni ventilatorul, apăsați butonul Alimentare (⏻).

CONTROLUL VITEZEI

Ventilatorul va fi în mod automat în viteza "1" la pornire. Pentru a regla viteza mai sus sau mai jos, apăsați pe butonul Viteză Ventilator (⚙) în mod repetat pentru a mări nivelul.

OSCILARE

Pentru a activa funcția Oscilare, apăsați pe butonul Oscilare (↻) o singură dată. Apăsați pe butonul Oscilare încă o dată pentru a dezactiva funcția de Oscilare.

TEMPORIZATOR

Alegeți dintre setările 1, 2, 4 sau 8 ore prin realizarea următoarelor acțiuni:

- 1 oră: Apăsați pe butonul Temporizator (⏰) o singură dată.
 - 2 ore: Apăsați pe butonul Temporizator de două ori.
 - 4 ore: Apăsați pe butonul Temporizator de trei ori.
 - 8 ore: Apăsați pe butonul Temporizator de patru ori.
- Apăsați butonul Temporizator de cinci ori pentru a dezactiva funcția Temporizator.

DEPOZITAREA TELECOMENZII (Vezi pagina 3)

Telecomanda poate fi depozitată în zona încastrată din spatele comenzilor atunci când nu este folosită.

CURĂȚARE, DEPOZITARE ȘI ELIMINARE

CURĂȚARE

1. Deconectați aparatul și scoateți ștecherul din priză.
2. Curățați suprafețele exterioare ale aparatului cu o cârpă moale, umedă. Nu folosiți petrol, diluanți sau orice alte substanțe chimice. Folosiți aspiratorul dumneavoastră cu peria atașată pentru a curăța grielele.
3. Nu scufundați aparatul în apă sau orice alte lichide și nu turnați apă sau orice alte lichide pe aparat.

DEPOZITARE

1. Dacă nu doriți să utilizați aparatul pe o perioadă mai îndelungată, curățați-l după cum s-a descris mai sus.
2. Depozitați aparatul într-un loc răcoros și uscat. Acoperiți-l pentru a-l proteja de praf.

ELIMINARE



Aruncați numai bateriile uzate. Acestea nu trebuie aruncate cu gunoiul menajer, ci vor fi depuse la centrele speciale de colectare sau la distribuitorul dumneavoastră.



Vă rugăm să nu aruncați acest produs cu gunoiul menajer la sfârșitul perioadei sale de utilizare. Puteți să îl duceți la distribuitorul dumneavoastră local sau la punctele corespunzătoare de colectare.

GARANȚIA / CONDIȚII DE ACHIZIȚIONARE

Ca și condiție de achiziționare, cumpărătorul își asumă răspunderea de a utiliza și întreține corespunzător aparatul, în conformitate cu aceste instrucțiuni tipărite. Cumpărătorul sau utilizatorul trebuie să decidă singur când să folosească aparatul și pentru ce durată de utilizare.

Vă rugăm să păstrați chitanța (sau factura), ca dovadă a achiziției. Chitanța trebuie prezentată întotdeauna la depunerea unei cereri în timpul perioadei de garanție. Vi s-ar putea cere să precizați și numărul de LOT care denotă data fabricării produsului dumneavoastră.

Numărul de LOT se găsește pe produs și pe ambalaj.

Primele 3 cifre după numărul de LOT reprezintă numărul zilei din anul de fabricație.

Următoarele 2 cifre reprezintă ultimele două cifre ale anului de fabricație, iar litera sau literele de la sfârșit denotă fabricantul produsului.

(De ex.: LOT nr.: 12313 ABC acest produs a fost fabricat în ziua 123, anul 2013 la fabrica având codul ABC)

NOTĂ: ÎN CAZUL PUȚIN PROBABIL ÎN CARE AVEȚI O PROBLEMĂ CU ACEST PRODUS, VĂ RUGĂM SĂ RESPECTAȚI INSTRUCȚIUNILE DE GARANȚIE. NU ÎNCERCAȚI SĂ REPARAȚI SINGUR(Ă) ACEST PRODUS. DACĂ FACEȚI ACEST LUCRU, VEȚI INVALIDA GARANȚIA, EXISTÂND RISCUL DE DAUNE MATERIALE SAU VĂTĂMĂRI CORPORALE.

Modificările tehnice sunt rezervate.

HY254E
220~240 V~
50Hz 35W

ВАЖНЫЕ УКАЗАНИЯ ПО БЕЗОПАСНОСТИ

Перед использованием прибора внимательно прочитайте данные указания. Храните данное руководство в надежном месте для получения информации в дальнейшем.

1. Данное устройство следует эксплуатировать только в соответствии с указаниями, приведенными в данном руководстве пользователя.
2. Данное устройство могут использовать дети старше 8 лет, а также лица со сниженными физическими, сенсорными или умственными способностями или с недостатком опыта и знаний в том случае, если они находятся под присмотром или проинструктированы относительно правил безопасного использования данного устройства и понимают связанную с ним опасность. Детям не разрешается играть с данным устройством. Детям не разрешается производить очистку или обслуживание данного устройства без присмотра взрослых.
3. Не касайтесь вращающихся лопастей вентилятора. Они могут нанести травму.
4. Регулярно очищайте вентилятор, соблюдая указания по очистке.
5. Данное устройство предназначено для использования только в помещении.
6. Обязательно отключайте данное устройство, когда оно не используется, а также во время чистки или транспортировки.
7. Если шнур питания поврежден, его должен заменить производитель, представитель фирмы-производителя или мастер с аналогичной квалификацией – в целях безопасности.
8. Не используйте данное устройство, если оно повреждено или имеет какие-либо признаки возможных повреждений либо не работает надлежащим образом. Отсоедините шнур питания от электрической розетки.
9. Если вы не собираетесь в течение длительного времени (4 и более недель) использовать пульт дистанционного управления, извлеките элементы питания из отсека для элементов питания.
10. При замене элементов питания следует использовать только новые элементы питания типа ААА. Сдавайте использованные элементы питания на утилизацию согласно местным нормативным требованиям.

КОМПОНЕНТЫ (см. стр. 3 и 4)

- | | |
|---|--|
| 1. Выпускное отверстие | II Вибрация (⚡) |
| 2. Воздухозаборник | III Управление частотой вращения вентилятора (⚙) |
| 3. Основание | IV Дисплей настройки вентилятора (рис. 1) |
| 4. Шнур электропитания | V Таймер (⌚) |
| 5. Держатель пульта дистанционного управления | VI Светодиодный дисплей |
| 7. Панель управления | |
| I Включение/Выключение (⏻) | |

ПЕРВОЕ ИСПОЛЬЗОВАНИЕ

Откройте упаковку вентилятора, снимите все упаковочные материалы и удалите их в отходы для переработки.

ИНСТРУКЦИИ ПО СБОРКЕ (см. стр. 5)**СБОРКА ПОДСТАВКИ**

- Расположите шнур электропитания посередине, а затем выровняйте относительно друг друга левую и правую части подставки и плотно сомкните их (рис. 3).

СБОРКА ОСНОВАНИЯ

- Выверните две части круглого основания относительно друг друга и соедините вместе, аккуратно вставив 4 выступа одной части в соответствующие отверстия в другой части (рис. 4).

ЗАКРЕПЛЕНИЕ ПОДСТАВКИ НА ОСНОВАНИИ

- Выверните 3 отверстия под винты в нижней части подставки с 3 отверстиями в основании таким образом, чтобы держатель шнура электропитания располагался сзади устройства (рис. 5).
- Закрепите подставку на основании в сборе, вставив и затянув 3 винта в соответствующие отверстия, расположенные на основании снизу (рис. 6).

УСТАНОВКА БАШЕННОГО ВЕНТИЛЯТОРА В ПОДСТАВКЕ

- Осторожно поверните вентилятор на бок и положите на стол. Протяните шнур электропитания через центр подставки и основания в сборе.
- Выверните подставку и башенный вентилятор так, чтобы отверстие одного стопорного винта в подставке было выровнено с задней частью башенного вентилятора. Надежно удерживая основание на месте, поверните подставку в сборе по часовой стрелке, чтобы установить башенный вентилятор на подставке (рис. 7).
- Закрепите вентилятор на подставке, вставив и затянув 1 винт в отверстие, расположенном сзади в верхней части подставки.

ЗАКРЕПЛЕНИЕ ШНУРА НА ОСНОВАНИИ

- Не поднимая вентилятор из положения на боку, найдите держатель шнура в нижней части основания.
- Аккуратно натяните шнур электропитания, надежно разместите его в держателе и зафиксируйте его скобой держателя (рис. 8).
- Верните башенный вентилятор в вертикальное положение. **Примечание.** Не включайте башенный вентилятор, если он не в вертикальном положении.

ИНСТРУКЦИИ ПО УСТАНОВКЕ/ЗАМЕНЕ ЭЛЕМЕНТОВ ПИТАНИЯ ПУЛЬТА ДИСТАНЦИОННОГО УПРАВЛЕНИЯ

(см. стр. 4)

1. Снимите дверцу отсека для элементов питания, сдвинув ее вниз в направлении стрелки (рис. 2).
2. Вставьте 2 элемента питания ААА в пульт дистанционного управления, соблюдая полярность в углубленных пазах. Элементы питания входят в комплект.
3. Сдвигайте дверцу отсека для элементов питания вверх до тех пор, пока она не встанет на место.

РУКОВОДСТВО ПО ЭКСПЛУАТАЦИИ**ВКЛЮЧЕНИЕ/ВЫКЛЮЧЕНИЕ**

Чтобы включить вентилятор, нажмите кнопку питания (⏻).

УПРАВЛЕНИЕ ЧАСТОТой ВРАЩЕНИЯ

При включении вентилятора он автоматически запускается с частотой вращения для 1. Чтобы увеличить или уменьшить частоту вращения вентилятора, нажимайте соответствующую кнопку (⚙) для повышения уровня.

ВИБРАЦИЯ

Чтобы активировать функцию вибрации, нажмите кнопку вибрации (⚡) один раз. Снова нажмите кнопку вибрации, чтобы отключить функцию вибрации.

ТАЙМЕР

Выберите 1, 2, 4 или 8 часов, выполнив следующие действия.

- 1 час: нажмите кнопку таймера (⌚) один раз.
- 2 часа: нажмите кнопку таймера дважды.
- 4 часа: нажмите кнопку таймера третий раз.
- 8 часов: нажмите кнопку таймера четвертый раз.

Нажмите кнопку таймера пятый раз, чтобы отключить эту функцию.

ХРАНЕНИЕ ПУЛЬТА ДИСТАНЦИОННОГО УПРАВЛЕНИЯ (см. стр. 3)

Когда пульт дистанционного управления не используется, его можно хранить в углублении за элементами управления.

ОЧИСТКА, ХРАНЕНИЕ И УДАЛЕНИЕ В ОТХОДЫ**ОЧИСТКА**

1. Выключите прибор и выньте вилку из розетки.
2. Очистите наружные поверхности прибора мягкой влажной тканью. Не используйте бензин, растворители или другие химические вещества. Для очистки решеток используйте пылесос с насадкой-щеткой.
3. Не погружайте прибор в воду или другие жидкости, а также не допускайте проливания воды или жидкости на прибор.

ХРАНЕНИЕ

1. Если прибор не будет использоваться в течение длительного периода, очистите его, как описано выше.
2. Храните прибор в прохладном, сухом месте. Закройте прибор для защиты от пыли.

УДАЛЕНИЕ В ОТХОДЫ

 Выбрасывайте только разряженные элементы питания. Запрещается выбрасывать элементы питания вместе с бытовыми отходами; их следует сдавать в специальные пункты сбора или местному поставщику.

 По окончании срока эксплуатации не выбрасывайте прибор вместе с бытовыми отходами. Для удаления в отходы прибора обратитесь к местному поставщику или в специальный пункт сбора.

ГАРАНТИЯ/УСЛОВИЯ ПОКУПКИ

Условием продажи является принятие покупателем обязательств по осуществлению надлежащего использования и ухода за данным устройством в соответствии с данным печатным руководством. Покупатель или пользователь должен самостоятельно судить о том, когда и в течение какого времени следует использовать данное устройство.

Пожалуйста, сохраняйте квитанцию (или счет) в качестве доказательства совершения вами покупки. При предъявлении любых претензий в течение гарантийного периода следует всегда предъявлять квитанцию. Вас также могут попросить указать номер партии (LOT), который содержит дату изготовления изделия.

Номер партии указан на изделии и на упаковке.

Первые три цифры после номера партии (LOT) означают день года производства.

Следующие две цифры означают последние две цифры календарного года производства, а буква(ы) в конце указывают на производителя изделия.

(Например: LOT No.: 12313 ABC – данное изделие было изготовлено на 123 день 2013 года производителем с кодом ABC)

ПРИМЕЧАНИЕ: В ТОМ МАЛОВЕРОЯТНОМ СЛУЧАЕ, ЕСЛИ У ВАС ВОЗНИКЛИ ПРОБЛЕМЫ С ДАННЫМ ИЗДЕЛИЕМ, СЛЕДУЕТ РУКОВОДСТВУ ПО ГАРАНТИЙНОМУ ОБСЛУЖИВАНИЮ. НЕ ПЫТАЙТЕСЬ ОТРЕМОНТИРОВАТЬ ДАННОЕ ИЗДЕЛИЕ САМОСТОЯТЕЛЬНО. ЭТО ПРИВЕДЕТ К АННУЛИРОВАНИЮ ГАРАНТИИ И МОЖЕТ СТАТЬ ПРИЧИНОЙ СЕРЬЕЗНОГО ПОВРЕЖДЕНИЯ ИМУЩЕСТВА ИЛИ ТРАВМЫ.

Возможны технические изменения.

HY254E
220~240 В~
50 Гц 35 Вт

تعليمات مهمة للاستلام

- اقرأ كافة التعليمات جيدا قبل بدء استخدام الجهاز. احتفظ بهذا الدليل في مكان آمن لترجع إليه لاحقا عند الحاجة.
- لا يجب تشغيل هذا الجهاز إلا على النحو المبين في دليل المستخدم هذا.
 - يُمكن للأطفال من عمر 8 سنوات فما فوق استخدام هذه الجهاز، وكذلك الأشخاص الذين يعانون من القصور في القدرات البدنية أو الحسية أو العقلية أو الذين يتقنون إلى الخبرة أو المعرفة، وذلك إذا خضعوا للإشراف أو أعطوا التعليمات المتعلقة باستخدام الجهاز استخداما آمنا وأدركوا المخاطر المنطوية على الاستخدام.
 - لا ينبغي أن يعيب الأطفال بالجهاز. ولا يجب أن يتولى الأطفال القيام بأعمال التنظيف والصيانة دون الخضوع لإشراف.
 - لا تلامس ريشات المروحة أثناء دورانها بأي جزء من أجزاء الجسم. قد يعرض ذلك للإصابة الشخصية ويسبب أضرارا.
 - نظف الجهاز بانتظام عبر اتباع "تعليمات التنظيف".
 - هذا الجهاز مُصمَّم للاستخدام في الأماكن المغلقة فقط.
 - أوقف تشغيل الجهاز إذا لم يكن مستخدما أو أثناء التنظيف أو النقل.
 - في حالة تلف سلك التيار الكهربائي، يجب استبداله من قبل ممثلي لنادي التعرض لأي خطر.
 - لا تستخدم هذا الجهاز إذا كان تالفا أو ظهرت عليه أي علامات تلف محتمل أو إذا لم يكن يعمل جيدا. أفضل قابس التيار عن مأخذ التيار الكهربائي.
 - إذا كنت تتوتري عدم استخدام جهاز التحكم عن بعد لفترات طويلة (أي 4 أسابيع أو أكثر)، فأخرج البطاريات من موضعها.
 - لا تستخدم إلا بطاريات AAA جديدة عند استبدالك للبطاريات القديمة.
 - تخلص من البطاريات المستخدمة بحيث تتم إعادة تدويرها وفقا للوائح المحلية.
- المحتويات (انظر الصفحتين الثالثة والرابعة)**
- مخرَج الهواء
 - مدخل الهواء
 - قاعدة دائرية
 - سلك التيار الكهربائي
 - حامل جهاز التحكم عن بعد
 - جهاز التحكم عن بعد
 - لوحة التحكم
- IV. شاشة إعداد المروحة
 I. تشغيل/إيقاف (⏻)
 II. دوران (⌚)
 III. التحكم في سرعة المروحة (⚙)
 V. مؤقت (⏱)
 VI. شاشة LED

الاستخدام للمرة الأولى

أخرج المروحة من العبوة وانزع كافة مواد التغليف وتخلص منها بحيث تتم إعادة تدويرها.

تعليمات التجميع (انظر الصفحة الخامسة)

تجميع القاعدة العمودية

• ضع سلك التيار الكهربائي في المنتصف ثم واز بين الجزأين الأيمن والأيسر واجمعهما معا عبر الضغط بقوة (الشكل 3).

تجميع القاعدة الدائرية

• حاذ قسمي القاعدة الدائرية واجمعهم معا من خلال دفع القطع الأربعة الناتجة داخل الدوائر المجاورة الموجودة بالقطعة الواصلة (الشكل 4).

تثبيت القاعدة العمودية في القاعدة الدائرية

• اجعل ثقب المسامير الثلاثة الموجودة في أسفل القاعدة العمودية في محاذاة الثقوب الثلاثة الموجودة في القاعدة الدائرية بحيث يقع حامل سلك التيار الكهربائي في مؤخرة الوحدة (الشكل 5).

• ثبتت مجموعة القاعدة الدائرية في القاعدة العمودية من خلال إدخال المسامير الثلاثة في الثقوب الثلاثة الموجودة في أسفل القاعدة الدائرية ثم إحكام غلقها (الشكل 6).

تثبيت المروحة العمودية في القاعدة العمودية

• اقلب المروحة على جانبها بحرص وضعها على طاولة. مرّر سلك التيار الكهربائي عبر منتصف مجموعة القاعدتين العمودية والدائرية.

• اجعل القاعدة العمودية في محاذاة المروحة العمودية بحيث يكون ثقب المسامير الوحيد الموجود في هيكل القاعدة العمودية بموازة مؤخرة وحدة المروحة العمودية. أمسك القاعدة الدائرية بإحكام للحفاظ على ثباتها ثم أدر مجموعة القاعدة العمودية في اتجاه عقارب الساعة لوصول المروحة بمجموعة القاعدة العمودية (الشكل 7).

• ثبت القاعدة العمودية بالمروحة من خلال إدخال المسامير الوحيد في الثقب الموجود بجوار الجزء العلوي الخلفي من مجموعة القاعدة العمودية، واحرص على إحكام غلق المسامير.

تثبيت السلك بالقاعدة الدائرية

• ضع مشبك حمل السلك عند أسفل القاعدة الدائرية، مع استمرار وضع المروحة على جانبها.

• اسحب برفق أي أجزاء رخوة من سلك التيار الكهربائي، وضَع السلك في مشبك الحمل جيدا ثم ثبت مشبك السلك فوق السلك نفسه (الشكل 8).

• أعد المروحة العمودية إلى وضعها القائم.

ملاحظة: لا تقم بتشغيل المروحة العمودية ما لم تكن في وضعها القائم الصحيح.

تركيب بطارية جهاز التحكم عن بعد/تعليمات إعادة التركيب (انظر الصفحة الرابعة)

- انزع باب البطاريات من خلال تحريكه للأسفل في اتجاه السهم (الشكل الثاني).
- أدخل بطاريتين AAA في الجهاز وفقا للاتجاهات الموضحة في موضع البطاريات. هناك بطاريات مُرفقة مع الجهاز.
- أعد وضع باب البطاريات من خلال تحريكه إلى الأعلى إلى أن يصدر صوتا يوحي بالإغلاق.

تعليمات الاستخدام

تشغيل/إيقاف

اضغط على زر الطاقة (⏻) لتشغيل المروحة.

التحكم في السرعة

تبدأ المروحة العمل على السرعة الأولى "1" تلقائيا. ولتعديل السرعة بازدياد أو النقصان، كرر الضغط على زر سرعة المروحة (⚙) لزيادة مستوى السرعة.

الدوران

اضغط زر الدوران (⌚) مرة واحدة لتفعيل خاصية الدوران. اضغط زر الدوران مجددا لغلغ خاصية الدوران.

المؤقت

اختر ساعة واحدة أو ساعتين أو 4 أو 8 ساعات من الإعدادات المتاحة كما يلي:

- ساعة واحدة: اضغط زر المؤقت (⏱) مرة واحدة.
 - ساعتان: اضغط زر المؤقت مرتين.
 - 4 ساعات: اضغط زر المؤقت مرة ثالثة.
 - 8 ساعات: اضغط زر المؤقت مرة رابعة.
- اضغط زر المؤقت للمرة الخامسة لغلغ خاصية المؤقت.

تخزين جهاز التحكم عن بعد (انظر الصفحة الثالثة)

يمكن تخزين جهاز التحكم عن بعد في المنطقة المجوفة الموجودة خلف عناصر التحكم في حالة عدم استخدامها.

تنظيف الوحدة وتخزينها والتخلص منها

التنظيف

- أوقف تشغيل الجهاز وانزع القابس من مأخذ التيار.
- نظف الأسطح الخارجية للجهاز باستخدام قطعة قماش ناعمة ومبللة.
- لا تستخدم مشققات البترول أو مواد التخفيف أو أية مواد كيميائية أخرى. استخدم وحدة التنظيف الهوائية الكهربائية مع تركيب الفرشاة لتنظيف الشبكات.
- لا تفرغ الجهاز في الماء أو أية سوائل أخرى ولا تصب الماء أو أية سوائل أخرى فوق الجهاز.

التخزين

- إذا كنت تعتزم عدم استخدام الجهاز لمدة طويلة، فنظفه على النحو الموضح اعلاه.
- خزّن الجهاز في مكان بارد وجاف. واحرص على تغطيته لحمايته من الأتربة.

التخلص من الجهاز

تخلص من البطاريات الفارغة فقط. يجب عدم التخلص من البطاريات في النفايات المنزلية العادية، بل في مواقع التجميع المُخصصة أو لدى الموزع المحلي.

يُرجى عدم التخلص من هذا المنتج في النفايات المنزلية العادية عند انتهاء عمره الإنتاجي. يمكن التخلص من المنتج لدى بائع التجزئة المحلي أو في نقاط التجميع الملائمة المتوفرة.

الضمان/شروط الشراء

من شروط الشراء أن يتحمل المشتري مسؤولية استخدام هذا الجهاز استخداما ملائما والعباية به بما يتماشى وتلك التعليمات المطبوعة. وعلى المشتري أو المستخدم أن يحكم بنفسه ويحدد متى يُستخدم الجهاز وفترة استخدامه.

يُرجى الاحتفاظ بالإيصال (أو الفاتورة) الخاص بك حيث أنه يُمكّل إثباتا على عملية الشراء.

يجب تقديم الإيصال دائما عند القيام بتقديم أية شكوى أثناء فترة الضمان. كما قد يُطلب منك تقديم رقم LOT الذي يوضح تاريخ إنتاج المنتج،

وهو موجود على كل من المنتج والعبوة.

تشير الأرقام الثلاثة الأولى التالية لرقم LOT إلى رقم اليوم في سنة التصنيع.

ويُمكّل الرقمان التاليان آخر رقمين من سنة الإنتاج الميلادية ويرمز الحرف (الأحرف) الموجود في النهاية إلى الشركة المُصنعة للمنتج.

(على سبيل المثال: رقم الـ LOT: 12313 ABC يشير إلى أن هذا المنتج قد صُنِع في اليوم الـ123 من عام 2013 من قبل شركة التصنيع التي تحمل رمز ABC)

ملاحظة: من غير المحتمل أن يواجه المستخدم مشكلة مع هذا المنتج، ولكن إن حدث ذلك فيرجى اتباع تعليمات الضمان. رجاء لا تحاول إصلاح هذا المنتج بنفسك، حيث سيؤدي ذلك إلى إبطال الضمان وقد يُسبب أضرارا أو إصابات شخصية.

التعديلات التقنية محفوظة.

HY254E

220-240 فولت

التردد: 50 هرتز. القدرة الكهربائية: 35 وات

VIKTIGA SÄKERHETSANVISNINGAR

Läs igenom alla anvisningar innan du använder enheten. Förvara denna bruksanvisning för framtida bruk.

1. Apparaten får endast användas på ett sådant sätt som beskrivs i denna bruksanvisning.
2. Denna apparat kan användas av barn från 8 års ålder och av personer med nedsatt fysisk, sensorisk eller mental förmåga eller brist på erfarenhet och kunskaper om användningen sker under övervakning eller om de har blivit visade hur apparaten används på säkert sätt och förstår de förbundna riskerna. Barn ska inte leka med apparaten. Rengöring och underhåll ska inte utföras av barn utan överinseende av en vuxen.
3. Vidrör inte fläktbladen med någon del av kroppen. Det kan leda till fysiska eller materiella skador.
4. Rengör apparaten regelbundet i enlighet med "Rengöringsanvisningar".
5. Apparaten är endast avsedd för inomhusbruk.
6. Stäng alltid av apparaten när den inte används samt vid rengöring eller transport.
7. Om kabeln är skadad måste den bytas ut av tillverkaren, dennes servicerepresentant eller annan kvalificerad person för att undvika fara.
8. Använd inte apparaten om den är skadad eller visar några tecken på möjliga skador, eller om den inte fungerar korrekt. Dra ut kontakten ur nätuttaget.
9. Om fjärrkontrollen inte ska användas på en längre tid (4 veckor eller mer) ska batterierna tas ut ur batterifacket.
10. Använd bara nya AAA-batterier när du byter batterier. Lämna de uttjänta batterierna till en lämplig samlingsplats i enlighet med lokala bestämmelser.

KOMPONENTER (Se sidan 3 & 4)

1. Luftutlopp
2. Luftinlopp
3. Fot
4. Nätsladd
5. Hållare till fjärrkontroll
6. Fjärrkontroll
7. Kontrollpanel
 - I. På/Av (⏻)
 - II. Oscillering (⊖)
 - III. Fläkthastighetskontroll (⚡)
 - IV. Display för fläktingställning (fig. 1)
 - V. Timer (⌚)
 - VI. LED-display

FÖRSTA ANVÄNDNINGEN

Packa upp fläkten, ta bort allt förpackningsmaterial och lämna detta till återvinning.

MONTERINGSANVISNINGAR (Se sidan 5)

MONTERING AV PIEDESTALEN

- Placera nätsladden i mitten och passa sedan ihop den vänstra och högra delen av piedestalen och tryck ihop dem hårt (fig. 3).

MONTERING AV FOT

- Sätt ihop de två delarna av den runda foten och tryck ihop dem genom att försiktigt trycka i de fyra utskjutande delarna i de motstående hålen på den andra delen (se fig. 4).

SÄTTA FAST PIEDESTALEN I FOTEN

- Sätt de tre skruvhålen i botten av piedestalen över de tre hålen i foten, så att hållaren för nätsladden sitter på baksidan av enheten (se fig. 5).
- Skruva ihop foten med piedestalen genom att sätta in och dra åt de tre skruvarna i de tre hålen som finns i botten av foten (se fig. 6).

MONTERA IHOP TORNFLÄKTEN MED PIEDESTALEN

- Vänd försiktigt fläkten på sidan och lägg den på ett bord. Dra nätsladden genom mitten av piedestalen och foten.
- Placera piedestalen mot tornfläkten så att det ena hålet för låskskruven på piedestalen sitter vid baksidan av tornfläkten. Håll fast foten ordentligt och vrid piedestalfästet medsols för att montera fast tornfläkten på piedestalfästet (se fig. 7).
- Säkra piedestalen på tornfläkten genom att sätta i och dra åt en skruv i öppningen i närheten av den övre bakre delen av piedestalfästet.

SÄTTA FAST SLADDEN I FOTEN

- Låt fläkten ligga kvar på sidan och leta upp sladdfästet på foten.
- Dra ut kabeln, placera den korrekt i fästet och sätt fast sladdfästet över nätsladden (se fig. 8).
- Ställ fläkten upp igen.
OBS: Använd inte fläkten om den inte står i korrekt upprätt läge.

ANVISNINGAR FÖR ATT SÄTTA I/BYTA BATTERI I FJÄRRKONTROLLEN (Se sidan 4)

1. Öppna luckan till batterifacket genom att skjuta den neråt i pilens riktning (se fig. 2).
2. Sätt i 2 AAA-batterier i fjärrkontrollen enligt markeringarna i batterifacket. Batterier medföljer vid köp.
3. Sätt tillbaka batteriluckan genom att skjuta den uppåt tills luckan knäpps på plats.

BRUKSANVISNING

PÅ/AV

Tryck på strömknappen (⏻) för att koppla på fläkten.

HASTIGHETSKONTROLL

Fläkten startar automatiskt på hastighet "1" när den slås på. För att justera fläktens hastighet uppåt eller nedåt trycker du upprepade gånger på fläkthastighetsknappen (⚡) för att höja eller sänka nivån.

OSCILLERING

Tryck på oscilleringsknappen (⊖) en gång för att aktivera oscilleringsfunktionen. Tryck på oscilleringsknappen igen för att stänga av oscilleringsfunktionen.

TIMER

Välj mellan 1-, 2-, 4- eller 8-timmarsinställning genom att göra följande:

- 1 timma: Tryck en gång på timerknappen (⌚).
- 2 timmar: Tryck två gånger på timerknappen.
- 4 timmar: Tryck en tredje gång på timerknappen.
- 8 timmar: Tryck en fjärde gång på timerknappen.

Tryck en femte gång på timerknappen för att stänga av timerfunktionen.

FÖRVARING AV FJÄRRKONTROLLEN (Se sidan 3)

Fjärrkontrollen kan förvaras i utrymmet bakom kontrollerna när den inte används.

RENGÖRING, FÖRVARING OCH KASSERING

RENGÖRING

1. Stäng av enheten och dra ut nätsladden ur uttaget.
2. Rengör de yttre ytorna med en mjuk och fuktig trasa. Använd inte bensi, thinner eller andra kemikalier. Sätt på borstmunstycket på din dammsugare för att rengöra gallren.
3. Sänk inte ner enheten i vatten eller andra vätskor, och håll inte vatten eller andra vätskor över enheten.

FÖRVARING

1. Om enheten inte ska användas under en längre period ska den rengöras enligt ovan.
2. Förvara enheten på en sval och torr plats. Täck över den för att skydda den mot damm.

KASSERING



Släng endast tomma batterier. De bör inte slängas bland hushållssoporna, utan lämnas till en lokal återvinningscentral eller till återförsäljaren.



Släng inte produkten bland hushållssoporna vid slutet av produktens livscykel. Lämna den till din lokala återförsäljare eller till en lokal samlingsplats.

GARANTI/KÖPVILLKOR

Det är ett köpvillkor att köparen tar ansvar för korrekt användning och skötsel av denna apparat i enlighet med dessa skriftliga anvisningar. Köparen eller användaren måste själv avgöra när och hur länge apparaten ska användas.

Behåll kvittot (eller fakturan) som inköpsbevis. Kvittot måste alltid uppvisas om du vill göra en reklamation under garantitiden. Du kan också bli ombedd att ange LOT-numret, som anger produktionsdatumet.

LOT-numret finns på produkten och på förpackningen.

De tre första siffrorna efter LOT-numret är tillverkningsdagen.

Nästa två siffror är de två sista siffrorna i tillverkningsåret, och bokstaven/bokstäverna på slutet betecknar tillverkaren av produkten.

(Exempel: LOT-nr: 12313 ABC, produkten tillverkades dag 123, år 2013 av tillverkaren med koden ABC)

OBS! OM DU MOT FÖRMODAN SKULLE FÅ PROBLEM MED DENNA PRODUKT BER VI DIG ATT FÖLJA GARANTIANVISNINGARNA. FÖRSÖK INTE ATT REPARERA PRODUKTEN SJÄLV. OM DU GÖR DET FÖRFALLER GARANTIN, OCH DU KAN ORSAKA SKADA PÅ EGENDOM ELLER PERSONER.

Rätt till tekniska ändringar förbehållen.

HY254E
220~240 V~
50Hz 35W

POMEMBNA VARNOSTNA NAVODILA

Pred začetkom uporabe naprave preberite vsa navodila. Priročnik varno shranite za uporabo v prihodnosti.

- To napravo lahko uporabljate le v skladu z navedbami v teh navodilih za uporabo.
- To napravo lahko uporabljajo otroci, ki so stari vsaj osem let, in osebe z zmanjšanimi fizičnimi, senzoričnimi ali mentalnimi sposobnostmi, ali osebe s pomanjkljivimi izkušnjami in znanjem, če jih nekdo nadzoruje ali jim pojasni, kako varno uporabljati napravo in te osebe razumejo tveganja, ki se pri tem pojavijo. Otroci se ne smejo igrati z napravo. Otroci brez nadzora ne smejo čistiti ali vzdrževati naprave.
- Z nobenim delom telesa se ne dotikajte vrtečih delov ventilatorja. To lahko povzroči telesne poškodbe ali okvare.
- Ventilator redno čistite v skladu z navodili za čiščenje.
- Naprava je izdelana le za notranjo uporabo.
- Napravo vedno izključite, če je ne uporabljate, jo čistite ali prevažate.
- Če je električni kabel poškodovan, ga mora zamenjati izdelovalec, servis, ki ga je pooblastil izdelovalec ali usposobljeni servis, da ne pride do poškodb.
- Naprave ne uporabljajte, če je poškodovana, kaže znake možnih poškodb ali če ne deluje pravilno. Električni vtič izvlcite iz vtičnice.
- Če daljinskega upravljalnika ne boste uporabljali dalj časa (štiri tedne ali več), vzemite baterije iz njega.
- Ko zamenjate baterije, vedno uporabite nove AAA baterije. Rabljene baterije zavrzite za reciklažo v skladu z lokalnimi pravili.

SESTAVNI DELI (glejte strani 3 in 4)

- Izhodna odprtina za zrak
- Odprtina za dovod zraka
- Podstavek
- Napajalni kabel
- Nosilec daljinskega upravljalnika
- Daljinski upravljalnik
- Nadzorna plošča

I. Vkllop/izkllop (⏻)	IV. Zaslon nastavitve ventilatorja (slika 1)
II. Zasuk levo/desno (↻)	V. Časovnik (⌚)
III. Nadzor hitrosti ventilatorja (⚡)	VI. Zaslon LED

PRVI ZAGON

Ventilator razpakirajte, odstranite vso embalažo in jo zavrzite za reciklažo.

NAVODILA ZA SESTAVLJANJE (glejte stran 5)**SESTAVLJANJE PODSTAVKA**

- Napajalni kabel namestite v sredino nato pa levi in desni del podstavka poravnajte in ju močno stisnite skupaj (slika 3).

SESTAVLJANJE PODNOŽJA

- Poravnajte dela okroglega podnožja in ju stisnite skupaj tako, da 4 izbokline rahlo pritisnete v ustrezne krogce prilagajočega se kosa (slika 4).

PRITRDITEV PODSTAVKA NA PODNOŽJE

- Poravnajte tri luknje za vijake na dnu podstavka s tremi luknjami podnožja, tako da je nosilec napajalnega kabla na zadnji strani enote (slika 5).
- Sestav podnožja pritrdite na podstavek tako, da vstavite in pritrdite tri vijake v tri luknje na dnu podnožja (slika 6).

PRITRDITEV POKONČNEGA VENTILATORJA (STOLPNA IZVEDBA) NA PODSTAVEK

- Ventilator pazljivo obrnite na bok in ga postavite na mizo. Napajalni kabel pretaknite skozi sredino podstavka in sestav podnožja.
- Podstavek poravnajte s pokončnim ventilatorjem, tako da je ena luknja pritrdilnega vijaka podstavka poravnana z zadnjim delom enote pokončnega ventilatorja. Podnožje trdno primite in podstavek zavrtite v smeri urnega kazalca ter s tem pokončni ventilator blokirate na sestav podstavka (slika 7).
- Podstavek pritrdite na pokončni ventilator tako, da v odprtino, ki se nahaja poleg zgornjega zadnjega dela sestava podstavka, vstavite in pritrdite vijak.

PRITRDITEV KABLA NA PODNOŽJE

- Ko ventilator še vedno leži na boku, poiščite nosilec kabla na dnu podnožja.
- Nežno izvlcite presežek kabla, napajalni kabel pritrdite v njegov nosilec in nosilec kabla pritrdite preko napajalnega kabla (slika 8).
- Pokončni ventilator ponovno postavite v navpičen položaj. **Opomba:** Dokler pokončni ventilator ni v ustreznem pokončnem položaju, ga ne uporabljajte.

NAVODILA ZA VSTAVLJANJE/MENJAVO BATERIJ DALJINSKEGA UPRAVLJALNIKA (glejte stran 4)

- Odstranite vratca predelka za baterije tako, da jih premaknete navzdol v smeri puščice (slika 2).

- V daljinski upravljalnik vstavite dve AAA bateriji, pri čemer upoštevajte oznake v režah. Baterije so priložene ob dobavi.
- Ponovno namestite vratca predelka za baterije tako, da jih potisnete navzgor, dokler se vratca ne zaskočijo.

NAVODILA ZA UPORABO**VKLPOP /IZKLPOP**

Ventilator vključite s pritiskom na gumb za vklop (⏻).

NADZOR HITROSTI

Ob vklopu začne ventilator delovati s hitrostjo »1«. Za nastavitve hitrosti gumb za hitrost ventilatorja (⚡) večkrat pritisnite in tako povečate hitrost.

ZASUK LEVO/DESNO

Za vklop zasuka ventilatorja enkrat pritisnite gumb za zasuk (↻). Za izkllop zasuka ponovno pritisnite gumb za zasuk.

ČASOVNIK

Z naslednjimi funkcijami izberite 1-, 2-, 4- ali 8-urno nastavitve:

- 1 ura: gumb časovnika (⌚) pritisnite enkrat.
- 2 uri: gumb časovnika pritisnite dvakrat.
- 4 ure: gumb časovnika pritisnite tretjič.
- 8 ur: gumb časovnika pritisnite četrtič.

Gumb časovnika pritisnite petič in tako funkcijo časovnika izključite.

SHRANJEVANJE DALJINSKEGA UPRAVLJALNIKA (glejte stran 3)

Kadar daljinskega upravljalnika ne uporabljate, ga hranite v predelku za ukaznimi gumbi.

ČIŠČENJE, SKLADIŠČENJE IN ODSTRANJEVANJE**ČIŠČENJE**

- Napravo izključite in izvlcite napajalni vtič iz električne vtičnice.
- Zunanje površine naprave očistite z navlaženo mehko krpo. Pri čiščenju ne uporabljajte bencina, razredčil in drugih kemikalij. Za čiščenje rešetk uporabljajte sesalnik s pritrdjeno krtačo.
- Naprave ne potaplajte v vodo ali druge tekočine in je ne polivajte s tekočinami.

SKLADIŠČENJE

- Če naprave dalj časa ne boste uporabljali, jo očistite na zgoraj opisani način.
- Napravo hranite v hladnem in suhem prostoru. Pokrijte jo in jo tako zaščitite pred prahom.

ODSTRANJEVANJE

Zavrzite zgolj izrabljene baterije. Baterij ne smete zavreči med običajne gospodinjne odpadke, temveč jih oddajte na ustrezno zbirno mesto ali jih vrnite prodajalcu.



Ob koncu življenjske dobe naprave ne zavrzite med gospodinjne odpadke. Predate jo lahko svojemu lokalnemu prodajalcu ali na ustrezno zbirališče.

GARANCIJSKI POGOJI

Kupec naprave z nakupom prevzame odgovornost za pravilno uporabo in skrb za to napravo v skladu s temi navodili. Kupec ali uporabnik mora sam presoditi, kdaj in kako dolgo bo uporabljal napravo.

Potrdilo o plačilu (ali račun) shranite kot dokazilo o nakupu. Ob uveljavljanju zahtevka v času garancije morate vedno predložiti račun. Morda boste morali ob tem navesti tudi številko serije, iz katere je razviden datum izdelave vašega izdelka.

Številka serije je na izdelku in na embalaži.

Prve tri številke za številko serije predstavljajo dan v letu izdelave.

Naslednji 2 številki predstavljata zadnji dve številki koledarskega leta izdelave, črka(e) na koncu pa proizvajalca izdelka.

(Npr.: številka serije 12313 ABC pomeni, da je bil izdelek narejen na 123. dan leta 2013 pri proizvajalcu z oznako ABC)

OPOMBA: V MALO VERJETNEM PRIMERU OKVARE IZDELKA VAS PROSIMO, DA UPOŠTEVATE GARANCIJSKA NAVODILA. TEGA IZDELKA NE POSKUŠAJTE POPRAVLJATI SAMI. TAKO RAVNANJE RAZVELJAVI GARANCIJO IN POVZROČI MATERIALNO ŠKODO ALI TELESNO POŠKODBO.

Pridržujemo si pravico do tehničnih sprememb.

HY254E
220–240 V~
50 Hz 35W

DOLEŽITÉ BEZPEČNOSTNÉ POKYNY

Skôr než začnete ventilátor používať, prečítajte si všetky pokyny. Tuto príručku odložte na bezpečné miesto pre budúce referencie.

1. Tento prístroj musí byť prevádzkovaný len tak, ako je opísané v tejto príručke používateľa.
2. Tento prístroj môžu používať deti vo veku 8 a viac rokov a osoby so zníženými fyzickými, zmyslovými alebo mentálnymi schopnosťami alebo nedostatkom skúsenosti a znalostí, ak sú pod dohľadom alebo dostali pokyny ohľadom bezpečného použitia prístroja a rozumujú nebezpečenstvám, ktoré s nim súvisia. Deti sa nesmú hrať s prístrojom. Čistenie a údržbu nesmú deti vykonávať bez dozoru.
3. Nedotýkajte sa otáčavých lopatiek ventilátora žiadnou časťou tela. Môže to spôsobiť zranenie a poranenie osoby.
4. Prístroj pravidelne čistite podľa „Pokynov na čistenie“.
5. Tento prístroj je určený len na použitie v priestoroch.
6. Keď prístroj nepoužívate, počas jeho čistenia alebo prepravy ho vždy vypnite.
7. Ak je elektrická šnúra poškodená, musí ju nahradiť výrobca, jeho servisný zástupca alebo podobne kvalifikovaná osoba, aby nevzniklo nebezpečenstvo.
8. Tento prístroj nepoužívajte, ak je poškodený, alebo ak ukazuje akékoľvek známky možného poškodenia, alebo ak nefunguje správne. Elektrickú zástrčku vytriahnite z elektrickej zásuvky.
9. Ak diaľkové ovládanie nebudete používať počas dlhšieho obdobia (4 týždne alebo dlhšie), vyberte batérie z batériovej priehradky.
10. Keď budete vymieňať batérie, používajte len nové batérie AAA. Použitie batérie zlikvidujte recyklovaním podľa vašich miestnych predpisov.

KOMPONENTY (Pozri stranu 3 a 4)

1. Výstupný otvor pre vzduch
2. Vstupný otvor pre vzduch
3. Podstavec
4. Sieťový kábel
5. Držiak diaľkového ovládania
6. Diaľkové ovládanie
7. Ovládací panel
 - I. Hlavný vypínač (⏻)
 - II. Oscilácia (⊖)
 - III. Ovládanie rýchlosti ventilátora (⚙)
 - IV. Displej na nastavenie ventilátora (obr. 1)
 - V. Časovač (⌚)
 - VI. LED displej

PRVÉ POUŽITIE

Ventilátor vyzbajte, odstráňte všetky obalové materiály a zlikvidujte ich do recyklovania.

MONTÁŽNY POSTUP (Pozri si stranu 5)**MONTÁŽ STOJANA**

- Sieťový kábel umiestnite do stredu, potom vyrovnajte montážny celok ľavého a pravého stojana a pevne ich zaklapnite do seba (obr. 3).

MONTÁŽ PODSTAVCA

- Zarovnajete dve časti kruhového podstavca a zasuniete ich do seba jemným vtláčením 4 výstupkov do príslušných kruhových otvorov na spájacom článku (obr. 4).

ZAISTENIE STOJANA K PODSTAVCU

- Zarovnajete 3 otvory pre skrutky na spodnej časti stojana s 3 otvormi v podstavci tak, aby sa držiak sieťového kábla nachádzal v zadnej časti jednotky (obr. 5).
- Podstavec zaistíte k stojanu vložением, zaskrutkovaním a utiahnutím 3 skrutiek do 3 otvorov v spodnej časti podstavca (obr. 6).

ZAISTENIE VEŽOVÉHO VENTILÁTORA KU STOJANU

- Ventilátor opatrne položte bočnou stranou na stôl. Sieťový kábel pretiahnite stredovým otvorom v stojane a podstavci.
- Zarovnajete stojan s vežovým ventilátorom tak, aby bol otvor pre poistnú skrutku na hlavnej časti stojana zarovnaný so zadnou časťou vežového ventilátora. Pevne uchopte podstavec a otáčajte stojanom v smere hodinových ručičiek, aby ste takto zaistili vežový ventilátor ku stojanu (obr. 7).
- Stojan zaistíte k vežovému ventilátoru vsunutím, zaskrutkovaním a utiahnutím 1 skrutky do otvoru umiestneného v hornej, zadnej časti stojanu.

ZAISTENIE KÁBLA K PODSTAVCU

- Pokiaľ máte ventilátor stále položený na boku, nájdite v spodnej časti podstavca konzolu na fixáciu kábla.
- Kábel opatrne napnite, bezpečne ho vložte do konzoly na fixáciu a konzolu nad káblom uzatvorte (obr. 8).
- Vežový ventilátor postavte do zvislej polohy.
Poznámka: Vežový ventilátor neprevádzkujte, pokiaľ nie je v správnej zvislej polohe.

INŠTALÁCIA/VÝMENA BATÉRIÍ V DIAĽKOVOM OVLÁDANÍ (Pozri stranu 4)

1. Kryt batérií odsuňte smerom nadol v smere šípky (obr. 2).
2. Do diaľkového ovládania vložte 2 batérie typu AAA, a to označenia smerom v štrbinách pre batérie. Batérie sú súčasťou balenia.

3. Kryt batérií vráťte na miesto posunutím nahor, pokým kryt nezapadne na miesto.

POKYNY NA POUŽÍVANIE**ZAPNUTIE/VYPNUTIE**

Pre zapnutie ventilátora stlačte hlavný vypínač (⏻).

OVĽADANIE RÝCHLOSTI

Pri prvom zapnutí sa ventilátor automaticky prepína do režimu „1“. Pokiaľ chcete nastaviť rýchlosť otáčania ventilátora, opakovane stlačíte tlačidlo rýchlost ventilátora (Fan Speed) (⚙), čím zvýšite rýchlosť otáčania ventilátora.

OSCILÁCIA

Pokiaľ chcete aktivovať funkciu oscilácie, stlačte tlačidlo pre osciláciu (Oscillation) (⊖) jedenkrát. Pokiaľ chcete funkciu oscilácie deaktivovať, stlačte tlačidlo pre osciláciu (Oscillation) ešte raz.

ČASOVAČ

Na výber máte hodnoty 1, 2, 4 alebo 8 hodín; hodnoty zvolte nasledujúcim spôsobom:

- 1 hodina: Stlačte tlačidlo časovača (Timer) (⌚) jedenkrát.
- 2 hodiny: Stlačte tlačidlo časovača (Timer) dvakrát.
- 4 hodiny: Stlačte tlačidlo časovača (Timer) trikrát.
- 8 hodín: Stlačte tlačidlo časovača (Timer) štyrikrát.

Piatym stlačením tlačidla časovača (Timer) deaktivujete funkciu časovača.

USKLADNENIE DIAĽKOVÉHO OVLÁDANIA

(Pozri stranu 3)

Diaľkový ovládač sa môže uskladniť v priestore za ovládacím panelom, keď sa nepoužíva.

ČISTENIE, USKLADNENIE A LIKVIDÁCIA**ČISTENIE**

1. Prístroj vypnite a elektrickú zástrčku vytriahnite zo zásuvky.
2. Vonkajšie povrchy prístroja očistite mäkkou, vlhkou handrou. Nepoužívajte petrolej, riedidlá ani žiadne iné chemikálie. Na vyčistenie mriežky použite vysávač s nasadenou kefkou.
3. Prístroj neponárajte do vody ani do žiadnej inej tekutiny a ani naň nelejte vodu ani žiadne iné tekutiny.

USKLADNENIE

1. Ak nechcete prístroj používať na dlhší čas, vyčistite ho tak, ako je opísané vyššie.
2. Prístroj uskladnite na chladnom, suchom mieste. Prikryte ho, aby bol chránený pred prachom.

LIKVIDÁCIA

Likvidujte len prázdne batérie. Nesmia sa likvidovať s domácim odpadom, ale na príslušných zberných miestach vášho predajcu.



Po skončení životnosti tohto produktu ho prosím nelikvidujte do domáceho odpadu. Likvidácia sa môže konať u vášho miestneho predajcu alebo na vhodných zberných miestach.

ZÁRUKA/NÁKUPNÉ PODMIENKY

Podmienkou predaja je, že kupujúci preberá zodpovednosť za správne použitie a starostlivosť o tento prístroj v súlade s týmto vytlačeným návodom. Kupujúci alebo používateľ/ka musí sám/sama posúdiť, kedy a ako dlho bude prístroj používať.

Pokladničný blok (alebo faktúru) si uschovajte ako doklad o kúpe. V prípade reklamácie v rámci záručnej lehoty musíte vždy predložiť pokladničný blok. Okrem toho môžete byť požadaná/ný aby ste predložili sériové číslo, ktoré uvádza dátum výroby Vášho výrobku.

Sériové číslo sa nachádza na výrobku a na obale.

Prvé 3 číslice po sériovom čísle predstavujú deň roku výroby.

Nasledujúce 2 číslice predstavujú posledné dve čísla kalendárneho roku výroby a písmeno(á) na konci označujú výrobcu výrobku.

(Např.: sériové číslo: 12313 ABC tento výrobok bol vyrobený v deň 123, roku 2013 pod kódom výrobcu ABC)

POZNÁMKA: V NEPRÁVDEPODOBNOU PRÍPADE PROBLÉMU S TÝMTO VÝROBKOM SA PROSÍM RIAĎTE ZÁRUČNÝMI PODMIENKAMI. NEPOKÚŠAJTE SA, PROSÍM TENTO VÝROBKOPR AVIŤ SAMI. V PRÍPADE, ŽE TAK UROBÍTE, ZÁRUKA ZANIKÁ A MÔŽE DOJŤ K POŠKODENIU MAJETKU ALEBO PORANENIU OSOBY.

Technické úpravy vyhradené.

HY254E
220–240 V~
50Hz 35W

ÖNEMLİ GÜVENLİK TALİMATLARI

Fanı kullanmaya başlamadan önce tüm talimatları başından sonuna kadar okuyun. Bu elkitabını gelecekte başurmak için güvenli bir yerde tutun.

1. Bu cihaz, yalnızca bu kullanıca elkitabındaki talimatlara uygun olarak çalıştırılmaldır.
2. Bu aygıt 8 yaşından büyük çocuklar ve fiziksel, algısal ya da zihinsel becerileri eksik ya da bilgi ve deneyime sahip olmayan kişiler tarafından, aygıtın güvenli bir şekilde kullanılmasına ilişkin gözetim veya talimatları almalı ve ilgili tehlikeleri anlamaları koşuluyla kullanılabilir. Çocuklar bu aygıtla oynamamalıdır. Temizlik ve kullanıcı bakımı, gözetim olmadan çocuklar tarafından yapılamaz.
3. Dönen fan kanatlarına vücudunuzun herhangi bir kısmıyla dokunmayın. Bu kişisel yaralanmaya veya hasara neden olabilir.
4. Aşağıdaki temizleme talimatlarını izleyerek fanı düzenli olarak temizleyin.
5. Bu cihaz sadece iç mekanda kullanılmak amacıyla tasarlanmıştır.
6. Kullanılmadığında, temizleme veya taşıma sırasında cihazı daima kapatın.
7. Besleme kordonu hasar görmüşse, bir tehlike ortaya çıkmasını önlemek için imalatçı tarafından veya imalatçının servis temsilcisi veya yetkili bir kişi tarafından değiştirilmesi gerekir.
8. Hasarlıysa veya olası hasar işaretleri gösteriyorsa veya düzgün şekilde çalışmıyorsa cihazı kullanmayın. Güç fişini güç prizinden çekin.
9. Uzaktan kumandayı uzun süre boyunca (4 hafta veya daha fazla) kullanmayacaksanız, pilleri pil bölmesinden çıkarın.
10. Pilleri değiştirirken, yalnızca yeni AAA piller kullanın. Kullanılmış pilleri, yerel yönetmeliklere uygun olarak geri dönüştürülecek şekilde atın.

BİLEŞENLER (Bkz. sayfa 3 ve 4)

1. Hava Çıkışı
2. Hava Girişi
3. Taban
4. Güç Kordonu
5. Uzaktan Kumanda Tutucu
6. Uzaktan Kumanda
7. Kontrol Paneli
 - I. Açma/Kapama (⏻)
 - II. Salınım (⌚)
 - III. Fan Hızı Kontrolü (⚙)
 - IV. Fan Ayar Ekranı (Şekil 1)
 - V. Zamanlayıcı (⌚)
 - VI. LED Ekran

İLK KEZ KULLANIRKEN

Fanın ambalajını acın ve tüm ambalaj malzemelerini çıkarın ve geri dönüştürme için atın.

MONTAJ TALİMATLARI (Bkz. sayfa 5)**TABAN TAKIMI**

- Güç kabloğunu ortaya yerleştirin, ardından sol ve sağ tabanı düzeneğini hizalayın ve birbirine sıkıca oturtun (Şekil 3).

STANT TAKIMI

- Dairesel tabanın iki bölümünü hizalayın ve 4 ekstrüzyonu, bağlantı parçasının bitişik dairelerine (Şekil 4) nazikçe bastırarak birbirine geçirin.

TABANI STANDA SABİTLEME

- Tabanın altındaki 3 vida deliğini, stanttaki 3 delikle, güç kordonu tutucu ünitenin arkasında kalacak şekilde hizalayın (Şekil 5).
- Stant takımını, tabana, 3 vidayı standın altında bulunan 3 deliğe sokup vidalayarak sabitleyin (Şekil 6).

KULE FANINI TABANA SABİTLEME

- Fanı dikkatle yana çevirin ve bir masaya yerleştirin. Güç • Fanı dikkatle yana çevirin ve bir masaya yerleştirin. Güç kordonunu taban ve stant takımının ortasından geçirin.
- Tabanı, kule fanla, taban gövdesindeki kilitleme vidası deliği kule fan ünitesinin arkasıyla hizalanacak şekilde ayarlayın. Standı sıkıca sabit tutun ve taban takımını saat yönünde döndürerek kule fanı taban takımına kilitleyin (Şekil 7).
- Stant takımının arka üst kısmının yakınındaki açıklığa 1 vida yerleştirip bu vidayı sıkarak tabanı kule fana sabitleyin.

KORDONU STANDA SABİTLEME

- Fan hala yan yatıkken, standın tabanındaki kordon tutma kelepçesini bulun.
- Güç kordonunun gevşekliğini nazikçe alın, güç kordonunu tutma kelepçesine sağlam bir şekilde yerleştirin ve güç kordonu kelepçesini güç kordonunun üzerine sabitleyin (Şekil 8).
- Kule fanı dik konuma getirin.
Not: Uygun, dik konuma gelmeden kule fanı çalıştırmayın.

UZAKTAN KUMANDA PİLLERİNİ TAKMA/ DEĞİŞTİRME TALİMATLARI (Bkz. sayfa 4)

1. Ok yönünde aşağı kaydırarak pil kapağını acın (Şekil 2).
2. Girintili yuvalarda bulunan yon kılavuzlarına uygun olarak 2 adet AAA pili uzaktan kumandaya takın. Piller ürünle birlikte verilmektedir.
3. Pili kapağını yerine oturana kadar yukarı kaydırarak yerine takın.

KULLANMA KILAVUZU**AÇMA/KAPAMA**

Fanı açmak için Güç düğmesine (⏻) basın.

HIZ KONTROLÜ

İlk kez açıldığında fan otomatik olarak "1" (Uyku) hızında başlar. Hızı artırmak veya azaltmak için, Fan Hızı düğmesine (⚙) arka arkaya basın.

SALINIM

Salınım özelliğini etkinleştirmek için, Salınım düğmesine (⌚) bir kez basın. Salınım özelliğini kapamak için Salınım düğmesine yeniden basın.

ZAMANLAYICI

Aşağıdaki işlemi yaparak 1, 2, 4 veya 8 saatlik ayarı seçin:

- 1 saat: Zamanlayıcı düğmesine (⌚) bir kez basın.
- 2 saat: Zamanlayıcı düğmesine iki kez basın.
- 4 saat: Zamanlayıcı düğmesine üçüncü kez basın.
- 8 saat: Zamanlayıcı düğmesine dördüncü kez basın.

Zamanlayıcı özelliğini kapamak için Zamanlayıcı düğmesine beşinci kez basın.

UZAKTAN KUMANDAYI SAKLAMA (Bkz. sayfa 3)

Uzaktan kumanda, kullanılmadığı zamanlarda kontrollerin arkasındaki girintili alanda saklanabilir.

TEMİZLEME, SAKLAMA VE ELDEN ÇIKARMA**TEMİZLEME**

1. Cihazı kapatın ve güç fişini prizden çekin.
2. Cihazın dış yüzeylerini yumuşak, nemli bir bezle silin. Benzin, tiner veya başka kimyasallar kullanmayın. Izgaraları temizlemek için elektrikli süpürgeziniz fırça parçasını kullanın.
3. Cihazı, suya veya başka bir sıvıya daldırmayın ve cihazın üzerine su veya başka bir sıvı dökmeyin.

SAKLAMA

1. Cihazı uzun bir süre kullanmayacaksanız, cihazı yukarıda açıklandığı gibi temizleyin.
2. Cihazı, serin ve kuru bir yerde saklayın. Tozdan korumak için üzerini örtün.

ELDEN ÇIKARMA

Yalnızca tükenmiş pilleri atın. Tükenmiş piller, evsel atık olarak elden çıkarılmamalı, uygun toplama sahalarına veya perakende satıcınıza gönderilmelidir.



Lütfen bu ürünü kullanma suresi bitince evsel atıklarla birlikte elden çıkarmayın. Urun yerel perakendecinizde veya mevcut uygun toplama noktalarında elden çıkarılabilir.

GARANTİ/SATIN ALMA KOŞULLARI

Bir satış koşulu olarak alıcı, bu basılı talimatlara uygun olarak bu aygıtın doğru kullanımı ve bakımı ile ilgili sorumluluğu kabul etmektedir. Alıcı veya kullanıcı, aygıtın ne zaman kullanılacağına ve kullanım uzunluğuna kendisi karar vermelidir.

Lütfen makbuzunuzu (veya faturanızı) satın alma belgeniz olarak saklayın. Garanti süresinde bir istemde bulunurken makbuz mutlaka ibraz edilmelidir. Sizden ayrıca ürününüzün üretim tarihini veren LOT numarasını belirtmeniz de istenebilir.

LOT numarası, ürünün ve ambalajın üzerinde bulunur.

LOT numarasının ilk 3 rakamı üretim tarihinin gününü gösterir.

Sonraki 2 sayısal hane, üretim yılının son iki rakamını, sondaki harfler ise ürünün üreticisini ifade eder.

(Örneğin: LOT No.: 12313 ABC ise bu ürün 123. günde ve 2013 yılında ABC kodlu üreticide üretilmiştir)

NOT: BU ÜRÜNLE İLGİLİ BİR SORUN YAŞADIĞINIZ NADİR DURUMLARDA, LÜTFEN GARANTİ TALİMATLARINI İZLEYİN. LÜTFEN BU ÜRÜNÜ KENDİNİZ ONARMAYA ÇALIŞMAYIN. BUNUN YAPILMASI, GARANTİYİ GEÇERSİZ KILAR VE MADDİ HASARLARA YA DA KİŞİSEL YARALANMALAR NEDEN OLABİLİR.

Teknik değişiklikler saklıdır.

HY254E
220–240 V~
50Hz 35W

ВАЖЛИВІ ВКАЗІВКИ З БЕЗПЕКИ

Перед початком використання приладу ознайомтеся з усіма вказівками. Зберігайте цей посібник у надійному місці, щоб мати можливість звернутися до нього в майбутньому.

- Цей прилад слід експлуатувати виключно згідно з вказівками, наведеними в цьому посібнику для користувача.
- Цим приладом можуть користуватися діти віком від 8 років і особи з обмеженими фізичними, сенсорними чи розумовими можливостями або з недостатнім досвідом та знаннями за умови, що вони перебувають під наглядом чи отримали вказівки щодо безпечного використання приладу та усвідомлюють усі пов'язані з цим небезпеки. Не дозволяйте дітям гратися з приладом. Чистення та технічне обслуговування в обсязі користувача не повинно здійснюватися дітьми без нагляду.
- Не торкайтеся ніякими частинами тіла лопатей вентилятора, що обертаються. Це може призвести до травми та ушкодження.
- Слід регулярно чистити прилад згідно із вказівками щодо чистення.
- Цей прилад призначений для використання тільки у приміщенні.
- Завжди вимикайте прилад, коли він не використовується, під час чистення та транспортування.
- У разі пошкодження шнура живлення для запобігання небезпеці він підлягає заміні виробником, його агентом із післяпродажного обслуговування чи майстром з аналогічним рівнем кваліфікації.
- Не використовуйте цей прилад у разі його пошкодження чи наявності ознак можливого пошкодження, а також якщо він не працює належним чином. Вийміть вилку з розетки.
- Якщо ви не плануєте користуватися пультом дистанційного керування протягом тривалого періоду часу (4 тижні або більше), вийміть батареї з відсіку для батарей.
- У разі заміни батарей використовуйте тільки нові батареї типу AAA. Здавайте використані батареї на переробку відходів відповідно до вимог місцевого законодавства.

КОМПОНЕНТИ ПРИЛАДУ (див. стор. 3 та 4)

- | | |
|--|---|
| 1. Випускний отвір | II. Обертання (осциляція) (⊙) |
| 2. Повітрозбірник | III. Регулювання швидкості вентилятора (⚙) |
| 3. Основа | IV. Дисплей налаштування вентилятора (Рис. 1) |
| 4. Шнур живлення | V. Таймер (⌚) |
| 5. Тримач пульта дистанційного керування | VI. Світлодіодний дисплей |
| 6. Пульт дистанційного керування | |
| 7. Панель керування | |
| I. Ввімкнення і вимкнення (⊕) | |

ПЕРШЕ ВИКОРИСТАННЯ

Розпакуйте вентилятор, зніміть усі пакувальні матеріали і здайте їх на переробку відходів.

ВКАЗІВКИ ЩОДО ЗБИРАННЯ (див. стор. 5)

ЗБИРАННЯ ПІДСТАВКИ

- Розташуйте шнур живлення посередині, вирівняйте ліву та праву частини підставки та міцно з'єднайте їх між собою (рис. 3).

ЗБИРАННЯ ОСНОВИ

- Зіставте дві частини кільцеподібної основи і з'єднайте їх, обережно втиснувши 4 випуски у відповідні отвори іншої частини (рис. 4).

ЗАКРІПЛЕННЯ ПІДСТАВКИ НА ОСНОВІ

- Зіставте 3 отвори для гвинтів з нижнього боку підставки з 3 отворами на основі таким чином, щоб тримач шнура живлення знаходився ззаду пристрою (рис. 5).
- Прикріпіть зібрану основу до підставки, вставивши 3 гвинти в 3 отвори, розташовані з нижнього боку основи, та затягнувши їх (рис. 6).

ЗАКРІПЛЕННЯ КОЛОННОГО ВЕНТИЛЯТОРА НА ПІДСТАВЦІ

- Обережно нахиліть вентилятор вбік і покладіть його на стіл. Протягніть шнур живлення крізь центр підставки і зібраної основи.
- Зіставте підставку і колонний вентилятор таким чином, щоб один отвір для стопорного гвинта на підставці був зіставлений із задньою частиною колонного вентилятора. Міцно утримуючи основу на місці, поверніть зібрану підставку за годинниковою стрілкою, щоб скріпити колонний вентилятор із збіраною підставкою (рис. 7).
- Прикріпіть підставку до колонного вентилятора, вставивши 1 гвинт в отвір, розташований ззаду у верхній частині зібраної підставки, і загвинтивши його.

ЗАКРІПЛЕННЯ ШНУРА НА ОСНОВІ

- Залишаючи вентилятор лежати на боці, знайдіть скобу для закріплення шнура на нижній поверхній основі.
- Обережно натягніть шнур живлення, щоб він не провисав, надійно розмістіть його у кріпильній скобі та зафіксуйте нею (рис. 8).
- Поверніть колонний вентилятор у вертикальне положення. **Примітка:** не вимикайте колонний вентилятор, поки його не встановлено в належне вертикальне положення.

ВКАЗІВКИ ЩОДО УСТАНОВКИ І ЗАМІНИ БАТАРЕЙ ПУЛЬТА ДИСТАНЦІЙНОГО КЕРУВАННЯ (див. стор. 4)

- Зніміть кришку відсіку для батарей, зсунувши її вниз у напрямку стрілки (рис. 2).

- Вставте в пульт дистанційного керування 2 батареї типу AAA, дотримуючись вказівок щодо полярності в заглиблених пазах. Батареї входять у комплект приладу.
- Встановіть на місце кришку відсіку для батарей, зсуваючи її вгору, поки вона не за фіксується в потрібному положенні.

ВКАЗІВКИ ЩОДО ВИКОРИСТАННЯ

ВВІМКНЕННЯ І ВИМКНЕННЯ

Щоб увімкнути вентилятор, натисніть кнопку живлення (⊕).

РЕГУЛЮВАННЯ ШВИДКОСТІ

При першому ввімкненні вентилятор автоматично починає працювати на швидкості «1». Для збільшення або зменшення швидкості натискайте кнопку регулювання швидкості вентилятора (⚙) — з кожним наступним натисканням швидкість збільшується на один рівень.

ОБЕРТАННЯ

Для активції функції обертання натисніть один раз кнопку обертання (⊙). Щоб вимкнути функцію обертання, ще раз натисніть кнопку обертання.

ТАЙМЕР

Виберіть із налаштувань на 1, 2, 4 або 8 годин, виконавши нижчезазначену дію:

- 1 година — натисніть кнопку таймера (⌚) один раз.
- 2 години — натисніть кнопку таймера () двічі.
- 4 години — натисніть кнопку таймера тричі.
- 8 годин — натисніть кнопку таймера вчетверте.

Для відключення функції таймера натисніть кнопку таймера в'яте.

ЗБЕРІГАННЯ ПУЛЬТА ДИСТАНЦІЙНОГО КЕРУВАННЯ (див. стор. 3)

Коли пульт дистанційного керування не використовується, його можна зберігати в заглибленні, що розташоване позаду елементів керування.

ЧИЩЕННЯ, ЗБЕРІГАННЯ ТА УТИЛІЗАЦІЯ

ЧИЩЕННЯ

- Вимкніть прилад і вийміть вилку з розетки.
- Очистіть зовнішню поверхню приладу м'якою, вологою ганчіркою. Не використовуйте бензин, розчинники та інші хімічні речовини. Для очищення решіток використовуйте пилосос із насадкою-щіткою.
- Не занурюйте прилад у воду чи будь-які інші рідини і не допускайте розливання води чи будь-яких інших рідин на прилад.

ЗБЕРІГАННЯ

- Якщо ви не плануєте користуватися приладом протягом тривалого періоду часу, очистіть його згідно з наведеним вище описом.
- Зберігайте прилад у прохолодному, сухому місці. Накрийте його, щоб уберегти від пилу.

УТИЛІЗАЦІЯ

 Утилізуйте тільки розряджені батареї. Їх не слід викидати разом із побутовими відходами; вони підлягають здачі до відповідних пунктів збору відходів чи до магазину, в якому був придбаний прилад.



Після закінчення строку служби цього приладу не утилізуйте його разом з побутовими відходами. Утилізацію можна здійснити через магазин, в якому був придбаний прилад, або у відповідних пунктах збору відходів.

ГАРАНТІЯ І УМОВИ ПРИДБАННЯ

Умовою продажу є те, що покупець бере на себе відповідальність за належне використання та догляд за приладом згідно з цими надрукованими вказівками. Покупець або користувач повинен сам приймати рішення, де та протягом якого часу використовувати прилад.

Зберігайте квитанцію (або рахунок) на доказ вашої покупки. Висуваючи претензію протягом строку дії гарантії, слід завжди надавати квитанцію. Вас також можуть попросити надати номер партії, щоб отримати дату виробництва вашого приладу.

Номер партії зазначений на виробі та на упаковці.

Перші 3 цифри номера партії позначають день року виробництва.

Наступні 2 цифри позначають дві останні цифри календарного року виробництва, а літера (літери) в кінці — виробника пристрою.

(Наприклад: номер партії 12313 ABC — цей виріб виготовлено 123-го дня 2013 року виробником із кодом ABC)

ПРИМІТКА: У ТОМУ МАЛОЙМОВІРНОМУ ВИПАДКУ, ЯКЩО У ВАС ВИНИКНУТЬ ТРУДНОЩІ З ЦИМ ВИРОБОМ, ДОТРИМУЙТЕСЯ ГАРАНТІЙНИХ ВКАЗІВОК. НЕ НАМАГАЙТЕСЯ ПОЛОГОДИТИ ЦЕЙ ВИРІБ САМОСТІЙНО. НЕДОТРИМАННЯ ЦЬОЇ ВКАЗІВКИ ПРИЗВЕДЕ ДО АНУЛЮВАННЯ ГАРАНТІЇ І МОЖЕ СТАТИ ПРИЧИНОЮ МАЙНОВОЇ ШКОДИ АБО ТРАВМИ.

Компанія зберігає за собою право на внесення технічних змін.

HY254E
220—240 В~
50 Гц 35 Вт

Honeywell

The Honeywell trademark is used by Kaz, Inc.
under licence from Honeywell International Inc.

Honeywell International Inc. makes no representation
or warranties with respect to this product.

HY254E
© 2013 Kaz Europe SA
Made in China

P/N: 31IMY254190

22FEB13

 Kaz Europe SA,
Place Chauderon 18
CH - 1003 Lausanne
Switzerland
www.hot-europe.com

