

**SCHNEIDER**

Importé par: SCHNEIDER CONSUMER GROUP  
12, rue Jules Ferry 93110 Rosny-sous-Bois France

**SCHNEIDER**

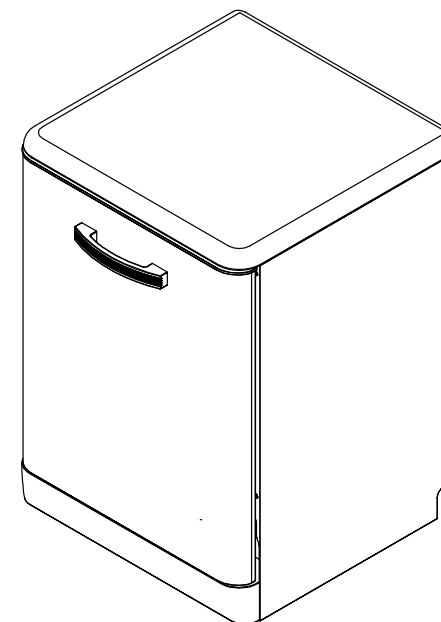

## **LAVE-VAISSELLE**

SDW1444VB/  
SDW1444VR/  
SDW1444VBL/  
SDW1444VW/  
SDW1444VS

Manuel d'instructions

Veuillez lire attentivement les instructions suivantes avant d'utiliser cet appareil  
et veuillez conserver cette notice pour toute future référence.



## Guide d'utilisation rapide

Pour des consignes d'utilisation détaillées, lisez les rubriques correspondantes dans le manuel de l'utilisateur.

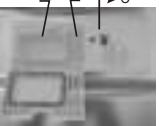
Allumer le lave-vaisselle	Ouvrez la porte, appuyez sur l'interrupteur de courant situé sur la porte.
Remplir le réceptacle à liquide-vaisselle	<p><b>Bac A :</b> Pour tous les cycles de lavage, peu importe le programme choisi.</p> <p><b>Bac B :</b> Uniquement pour les programmes avec pré-lavage. (suivez les instructions)</p> 
Vérifier le niveau du produit de rinçage	<b>Indicateur mécanique C.</b> Indicateur électrique au niveau du panneau de commandes (si disponible).
Vérifier le niveau de sel régénérant	(uniquement sur les modèles munis d'un système pour l'adoucissement de l'eau). Voyant lumineux au niveau du panneau de commandes (si disponible). S'il n'y a pas de témoin sur le panneau de commandes pour avertir du niveau de sel restant (possible sur certains modèles), il est possible de savoir quand il est nécessaire de rajouter du sel en comptant le nombre de cycles de lavage effectués par la machine.
Charger les paniers	Enlevez le plus gros des restes de nourriture sur la vaisselle. Ramollissez les restes de nourriture brûlée restés collés sur les poêles puis chargez les paniers. Consultez la rubrique des consignes de chargement de la machine.
Choisir un programme	Appuyez plusieurs fois sur le bouton Programme jusqu'à ce que le programme désiré soit sélectionné. (Consultez la rubrique «Consignes d'utilisation»)
Lancer le lave-vaisselle	Fermez la porte, ouvrez le robinet. Le cycle de lavage démarre au bout d'une dizaine de secondes.

<ul style="list-style-type: none"> <li>Changer de programme de lavage</li> </ul>	<ul style="list-style-type: none"> <li>1. Un cycle en cours de lavage ne peut être changé que s'il a été lancé depuis peu. Sinon, il se peut que le liquide-vaisselle ait déjà été introduit dans la cuve et que l'eau ait déjà été évacuée, auquel cas il faut remplir le réceptacle à liquide-vaisselle à nouveau.</li> <li>2. Appuyez sur le bouton programme pendant plus de 3 secondes pour annuler le programme en cours de lavage.</li> </ul>
<ul style="list-style-type: none"> <li>Rajouter de la vaisselle dans la machine après le lancement d'un cycle</li> </ul>	<ul style="list-style-type: none"> <li>1. Entrouvrez la porte du lave-vaisselle pour le stopper.</li> <li>2. Une fois que les bras-gicleurs se sont arrêtés, ouvrez complètement la porte.</li> <li>3. Placez la vaisselle supplémentaire dans la machine.</li> <li>4. Refermez la porte, le lave-vaisselle redémarre après 10 secondes environ.</li> </ul> <p><b>AVERTISSEMENT !</b> Ouvrez la porte avec précaution. De la vapeur chaude peut s'échapper lorsque la porte est ouverte !</p>
<ul style="list-style-type: none"> <li>La machine est arrêtée au cours d'un cycle de lavage</li> </ul>	<ul style="list-style-type: none"> <li>Si la machine est arrêtée au cours d'un cycle de lavage, veuillez sélectionner à nouveau un programme à sa remise en marche, puis faites-la fonctionner à partir du début.</li> </ul>
Eteindre le lave-vaisselle	Lorsqu'un cycle de lavage est terminé, l'alarme de la machine retentit 8 fois avant de s'arrêter. Eteignez la machine avec le bouton All Marche/Arrêt.
Fermer le robinet, sortir la vaisselle	Avertissement : attendez environ 15 minutes avant de vider la machine afin d'éviter de vous brûler avec une vaisselle encore chaude, qui est par ailleurs plus fragile. Elle sera aussi mieux égouttée. Commencez par vider le panier du bas.

## Lisez cette notice

Cher consommateur, veuillez lire attentivement cette notice d'utilisation et conservez-la pour toute future référence.

Donnez cette notice à tout propriétaire ultérieur de cet appareil.

Cette notice contient des paragraphes sur les instructions de sécurité, les instructions de fonctionnement, les instructions d'installation et le guide de dépannage etc.

Lisez attentivement cette notice avant d'utiliser le lave-vaisselle pour vous aider à le faire fonctionner et l'entretenir correctement.

Cet appareil est conçu uniquement pour une utilisation domestique et des utilisations similaires, comme dans :

- Les cuisines de magasins, de bureaux et autres environnements professionnels ;
- Les habitations de fermes ;
- Les chambres d'hôtels, de motels et autres environnements résidentiels ;
- Les chambres d'hôtes et établissements du même type.

### Avant de contacter un réparateur ou service après vente

- Consulter la rubrique de Dépannage peut vous permettre de résoudre certains problèmes courants par vous-même.
- Dans le cas où vous ne pouvez pas les résoudre seul, contactez un professionnel.

<b>Consignes de sécurité</b>	4-8
<b>Mise au rebut</b>	9
<b>Consignes d'utilisation</b>	10
Panneau de contrôle	10
Caractéristiques de l'appareil	10
<b>Avant la première utilisation</b>	11
A. Adoucissant d'eau	11-12
B. Sel de lavage	13
C. Liquide de rinçage	14-15
D. Détergent	16-19
<b>Chargement du lave-vaisselle</b>	20
Précautions à prendre avant et après le chargement des compartiments du lave-vaisselle	20
Enlever la vaisselle	20
Chargement du panier supérieur	20
Ajuster le compartiment supérieur	21
Chargement du panier inférieur	21
Plier les pointes	22
Panier à couverts	22
Pour le lavage dans le lave-vaisselle des ustensiles/plats suivants	23
Charger les ustensiles et les plats	23
Lors du chargement des plats et des ustensiles	23
Recommandations	24
<b>Démarrage d'un programme de lavage</b>	25
Tableau des cycles de lavage	25
Mise en marche du lave-vaisselle	26
Changement de programme	26-27
À la fin du cycle de lavage	27
Maintenance et entretien	28
Assemblage des filtres	29
Nettoyage des bras de lavage	29
Entretien du lave-vaisselle	30
Protection contre le gel	30
Nettoyage de la porte	30
Comment conserver votre lave-vaisselle en bon état	31
<b>Consignes d'installation</b>	31
A. Raccordement électrique	31-32
B. Raccordement de l'eau	32
C. Emplacement du lave-vaisselle	33-34
<b>Guide de dépannage</b>	35
Avant de contacter un réparateur ou service après vente : Dépannage	35-37
Codes d'erreur	37
Spécifications techniques	38
Chargement des paniers suivant En50242	39-40

## Consignes de sécurité

**IMPORTANT CONSIGNES DE SECURITE.  
LIRE TOUTES LES CONSIGNES AVANT UTILISATION**

### MISE EN GARDE !

Lorsque vous utilisez votre lave-vaisselle, veuillez suivre les précautions de base ci-dessous y compris les précautions suivantes :

#### **ATTENTION! L'HYDROGENE EST UN GAZ EXPLOSIF**

Dans certaines conditions, de l'hydrogène peut se former dans un système d'eau chaude qui n'a pas été utilisé pendant deux semaines ou plus. L'HYDROGENE EST UN GAZ EXPLOSIF.

Si le système d'eau chaude n'a pas été utilisé pendant une telle durée, ouvrez tous les robinets d'eau chaude avant d'utiliser votre lave-vaisselle et laissez l'eau s'écouler pendant plusieurs minutes. Cela permettra de libérer l'hydrogène accumulé. Comme le gaz est inflammable, ne fumez pas ou n'utilisez pas de flamme ouverte pendant cette opération.

#### **INSTRUCTIONS DE MISE A LA TERRE**

Cet appareil doit être mis à la terre. Dans le cas d'un dysfonctionnement ou d'une coupure, la mise à la terre permet de réduire le risque de choc électrique en fournissant un accès au courant électrique de plus faible résistance. Cet appareil est équipé d'un cordon pourvu d'un conducteur de mise à la terre et d'une prise de mise à la terre. La prise doit être branchée dans une prise murale appropriée installée et mise à la terre en accord avec tous les codes et réglementation locale en vigueur.

## **AVERTISSEMENT !**

- Un mauvais branchement de la prise de terre de la machine peut entraîner un risque d'électrocution.
- Vérifiez auprès d'un électricien ou du service après vente si vous n'êtes pas sûr que votre machine soit bien mis à la terre. Ne portez aucune modification au cordon d'alimentation qui vous est fournie avec la machine. Dans le cas où il n'est pas compatible avec la prise de courant, demandez à un électricien qualifié d'installer une prise adéquate.

## **ATTENTION ! USAGE APPROPRIE**

- Ne pas s'asseoir sur la porte ou sur le casier à vaisselles du lave-vaisselle.
- Ne pas toucher les éléments chauffants pendant ou immédiatement après utilisation.
- Ne pas laver de vaisselle en plastique sauf si elle porte la marque 'résistant au lave-vaisselle'. Pour la vaisselle qui ne porte pas cette marque, vérifier les recommandations du fabricant.
- N'utiliser que des détergents et des additifs de rinçage destinés à un lave-vaisselle automatique.  
Ne jamais utiliser de savon, de détergent pour le linge, ou de détergent à mains dans le lave-vaisselle.  
Conserver ces produits hors de portée des enfants.
- Eloigner les enfants des détergents et des produits de rinçage, éloigner les enfants de la porte ouverte du lave-vaisselle, il pourrait rester du détergent à l'intérieur du lave-vaisselle.
- La porte ne devra pas être laissée en position ouverte pour éviter tout risque de trébuchement.
- Pendant l'installation, le cordon d'alimentation ne doit pas être plié ou aplati de manière excessive ou dangereuse.
- Ne pas apporter de modification aux commandes.

- Cet appareil n'est pas destiné à un usage par de jeunes enfants ou par des personnes handicapées sans surveillance.
- Cet appareil n'est pas prévu pour être utilisé par des personnes (y compris les enfants) dont les capacités physiques, sensorielles ou mentales sont réduites, ou des personnes dénuées d'expérience ou de connaissance, sauf si elles ont pu bénéficier, par l'intermédiaire d'une personne responsable de leur sécurité, d'une surveillance ou d'instructions préalables concernant l'utilisation de l'appareil.
- Il convient de surveiller les enfants pour s'assurer qu'ils ne jouent pas avec l'appareil.
- Les détergents pour lave-vaisselle sont extrêmement alcalins et peuvent être très dangereux dans le cas d'une ingestion. Eviter tout contact avec la peau et les yeux et éloigner les enfants du lave-vaisselle lorsque la porte est ouverte.
- Ne pas utiliser votre lave-vaisselle tant que les panneaux de fermeture ne sont pas correctement en place. Ouvrir la porte avec précaution si le lave-vaisselle est en cours d'opération pour éviter tout risque d'aspersion d'eau.**
- Ne poser aucun objet lourd sur la porte ouverte.  
L'appareil pourrait basculer en avant.
- Lors du chargement de la vaisselle à laver :
  - 1)Mettre les éléments pointus de façon à ne pas endommager le joint de la porte ;
  - 2) Charger les couteaux pointus vers le bas pour réduire le risque de coupures.
- Lors de l'utilisation du lave-vaisselle, éviter de mettre les ustensiles en plastique en contact avec les éléments chauffants
- Si le cordon d'alimentation est endommagé, il doit être remplacé par le fabricant, son Service Après Vente ou une personne de qualification similaire, pour éviter un danger.

- Veuillez jeter le matériel d'emballage de façon appropriée.
  - Utiliser le lave-vaisselle uniquement pour l'usage auquel il est destiné.
  - Enlever la porte donnant accès au compartiment de lavage lors du déménagement ou du démontage d'un vieux lave-vaisselle.
  - Les jeunes enfants doivent rester sous surveillance pour s'assurer qu'ils ne jouent pas avec l'appareil.
  - Vérifier que le réservoir du détergent est vide à la fin du cycle de lavage.
  - Les autres moyens de déconnexion de la prise de courant doivent être incorporés dans le branchement fixe avec au moins 3mm de distance de tous les pôles.
  - Le lave-vaisselle doit être relié à la canalisation d'eau avec des tuyaux neufs. Ne réutilisez pas d'anciens tuyaux.
  - Le nombre maximum de couverts est de 14.
  - La pression d'eau maximale à l'entrée autorisée est de 1MPa.
  - La pression d'eau minimale à l'entrée autorisée est de 0.04MPa.
- MISE EN GARDE: Les couteaux et les autres ustensiles pointus doivent être placés dans le panier pointe vers le bas ou en position horizontale.
- Cet appareil est destiné à être utilisé dans des applications domestiques.
- Si le câble d'alimentation est endommagé, il doit être remplacé par le fabricant, son service après-vente ou des personnes de qualification similaire afin d'éviter un danger.

### **LIRE ET SUIVRE SOIGNEUSEMENT CES CONSIGNES DE SECURITE. CONSERVER CES INSTRUCTIONS**

- Cet appareil peut être utilisé par des enfants âgés d'au moins 8 ans et par des personnes ayant des capacités physiques, sensorielles ou mentales réduites ou dénuées d'expérience ou de connaissance, s'ils (si elles) sont correctement surveillé(e)s ou si des instructions relatives à l'utilisation de l'appareil en toute sécurité leur ont été données et si les risques encourus ont été appréhendés.
- Les enfants ne doivent pas jouer avec l'appareil.
- Le nettoyage et l'entretien par l'utilisateur ne doivent pas être effectués par des enfants sans surveillance.
- Cet appareil est conçu exclusivement pour une utilisation domestique en intérieur. Afin de vous prémunir contre les risques de choc électrique, n'immergez pas l'appareil, son cordon d'alimentation ou sa fiche dans de l'eau ni dans aucun autre liquide.
- Débranchez l'appareil avant de le nettoyer et de l'entretenir.
- Essuyez l'appareil avec un chiffon doux humidifié et un peu de savon doux, puis essuyez-le à nouveau avec un chiffon sec.

« La garantie ne couvre pas les pièces d'usure du produit, ni les problèmes ou les dommages résultant de:

- (1) détériorations superficielles dues à l'usure normale du produit ;
- (2) défauts ou détériorations dus au contact du produit avec des liquides et dus à la corrosion provoquée par la rouille ;
- (3) tout incident, abus, utilisation impropre, modification, démontage ou réparation non autorisés;
- (4) toute opération impropre d'entretien, utilisation non conforme aux instructions concernant le produit ou le branchement à une tension incorrecte ;
- (5) toute utilisation d'accessoires non fournis ou non approuvés par le constructeur.

La garantie sera annulée en cas d'élimination de la plaque signalétique et/ou du numéro de série du produit. »

## Mise au rebut

Ne jetez pas ce produit avec les autres déchets domestiques non séparés. Un tel produit doit être jeté séparément car un traitement spécial est nécessaire.

Veillez jeter les matériaux d'emballage du lave-vaisselle dans un endroit adapté.

Tous les matériaux d'emballage doivent être recyclés.

Les pièces en plastique sont marquées des abréviations standard internationales :

- PE : Pour polyéthylène, comme les feuilles d'emballage.
- PS : Pour le polystyrène, comme les matériaux de rembourrage.
- POM : Pour le polyoxyméthylène, comme les attaches en plastique.
- PP : Pour le polypropylène comme le filtre du sel
- ABS : Pour l'acrylonitrile butadiène styrène, comme le panneau de contrôle.

## Avertissement !

Les matériaux d'emballage peuvent être dangereux pour les enfants !

Pour jeter les matériaux d'emballage et la machine, veuillez aller dans un centre de recyclage.

Débranchez le câble d'alimentation et détruisez le système d'ouverture de la porte.

Les emballages en carton sont fabriqués à partir de papier recyclé et doivent être jetés dans une poubelle pour papier afin qu'ils soient recyclés.

En s'assurant que ce produit soit jeté de manière appropriée, vous aiderez à éviter les conséquences potentiellement négatives pour l'environnement et la santé humaine, qui pourraient sinon être mis en danger par une mise au rebut non appropriée de ce produit.

Pour plus d'informations à propos du recyclage de ce produit, veuillez contacter vos autorités locales et votre service de recyclage domestique.

## Consignes d'utilisation

### IMPORTANT !

Pour obtenir les meilleures performances de votre lave-vaisselle, veuillez lire toutes les instructions d'utilisation avant la première utilisation.

### • Panneau de contrôle



1 - Ecran d'affichage

a) Les symboles sur la première rangée signifient intensif, normal, éco, verre, 90 Min et rapide;  
b) les étiquettes sur la deuxième rangée signifient rinçage, sel, 3 heures de mise en marche différée, 6 heures de mise en marche différée, 9 heures de mise en marche différée et indicateur de 1/2 charge.

2 - Bouton de 1/2 charge

3 - Touche de "depart differe"

4 - Touche de sélection de programme

5 - Touche on/off

### • Caractéristiques de l'appareil

Vue de face

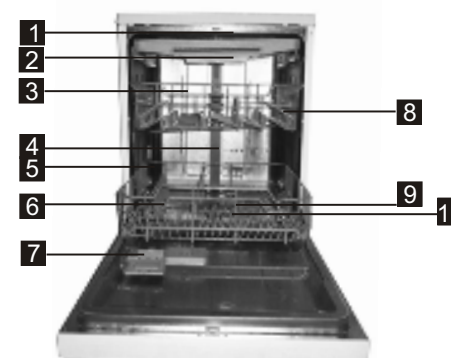

Vue de dos



1. Bras de lavage supérieur

2. Panier à couverts

3. Panier supérieur

4. Tuyau intérieur

5. Panier inférieur

6. Compartiment à sel

7. Distributeur

8. Étagères des verres

9. Bras de lavage

10. Assemblage du filtre

11. Connecteur de tuyau d'arrivée

12. Tuyau de vidange

## Avant la première utilisation

Avant d'utiliser votre lave-vaisselle pour la première fois :

- A. Activer le système d'adoucisseur d'eau.
- B. Mettez 1,5kg de sel pour lave-vaisselle dans le récipient de sel et ajoutez l'eau.
- C. Remplir le distributeur de liquide de rinçage.
- D. Fonctions du détergent

### A. Adoucisseur d'eau

Le système d'adoucisseur d'eau doit être réglé manuellement, en utilisant le cadran de mesure de la dureté de l'eau.

Le système d'adoucisseur d'eau est conçu pour enlever les minéraux et les sels de l'eau, qui pourrait autrement avoir un effet nuisible ou contraire au bon fonctionnement de la machine.

Plus il y a de minéraux et de sels, plus l'eau est dure.

L'adoucisseur doit être ajusté selon la dureté d'eau de votre domicile. Votre fournisseur d'eau local pourra vous conseiller sur la dureté de l'eau de votre ville.

### Réglage de la consommation de sel

Le lave-vaisselle est conçu pour permettre de régler le volume de la consommation de sel en se basant sur la dureté de l'eau utilisée. Ceci est destiné à favoriser et à personnaliser le niveau de consommation de sel et à paramétrer la consommation de sel de la façon suivante :

Veillez suivre les étapes suivantes pour régler le niveau de sel:

1. Mettez l'appareil en marche.
2. Appuyez sur le bouton Programme pendant plus de 5 secondes pour accéder au réglage de sel (l'adoucisseur est activable 60 secondes après l'alimentation de l'appareil.)
3. Appuyez sur le bouton Programme pour sélectionner le réglage correct en fonction de votre dureté d'eau local les réglages défilent dans l'ordre suivant:  
H1-> H2-> H3-> H4-> H5-> H6;
4. Appuyez sur l'interrupteur d'alimentation pendant plus de 5 secondes pour que le réglage soit sauvegardé.

DURETÉ DE L'EAU				Sélecteur Position	La consommation de sel (grammes / cycle)
°dH	°fH	°Clarke	mmol/l		
0-5	0-9	0-6	0-0.94	H1 (Voyant du programme rapide allumé)	0
6-11	10-20	7-14	1.0-2.0	H2 (Voyant du programme 90 Min allumé)	9
12-17	21-30	15-21	2.1-3.0	H3 (Voyant des programmes Rapide et 90 Min allumés)	12
18-22	31-40	22-28	3.1-4.0	H4 (Voyant du programme Verre allumé)	20
23-34	41-60	29-42	4.1-6.0	H5 (Voyants des programmes Rapide et Verre allumés)	30
35-55	61-98	43-69	6.1-9.8	H6 (Voyant des programmes 90 Min et Verre allumés)	60

le réglage usine par défaut est H4

H1: Le voyant du programme rapide est allumé.

H2: Le voyant du programme 1 heure est allumé.

H3: Les voyants des programmes rapide et 1 heure sont allumés.

H4: Le voyant du programme verre est allumé.

H5: Les voyants des programmes verre et rapide sont allumés.

H6: Les voyants des programmes verre et 1 heure sont allumés.

**Remarque : 1** °dH = 1.25 °clarke = 1.78 °fH = 0.178mmol/l

°dH : degré allemand

°fH : degré français

°clarke : degré britannique

Contactez le bureau des eaux locales pour connaître la dureté de votre eau.

### ADOUCCISSEUR D'EAU

La dureté de l'eau varie d'un endroit à un autre. Si de l'eau dure est utilisée dans le lave-vaisselle, des dépôts se formeront sur les plats et les ustensiles.

L'appareil est équipé d'un système adoucissant qui nécessite l'utilisation d'un sel conçu spécialement pour éliminer le calcaire et les minéraux de l'eau.

## B. Sel de lavage

Utilisez uniquement du sel de lavage pour lave-vaisselle. Le réservoir se trouve sous le panier inférieur.

### Attention !

Utilisez uniquement un sel spécifique à une utilisation pour lave-vaisselle ! Tout autre type de sel non spécifiquement conçu pour une utilisation en lave-vaisselle, comme le sel de table, endommagera le système adoucisseur. En cas de dommage causé par l'utilisation d'un sel non adapté, le fabricant annulera toute garantie et ne sera pas responsable des dommages causés.

Versez uniquement le sel avant de démarrer l'un des programmes complets de lavage. Cela évitera que des grains de sel ou de l'eau salée ne restent dans le fond de la machine durant une longue période, ce qui pourrait causer de la corrosion.

Après le premier cycle de lavage, l'indicateur lumineux du panneau de contrôle s'éteindra.

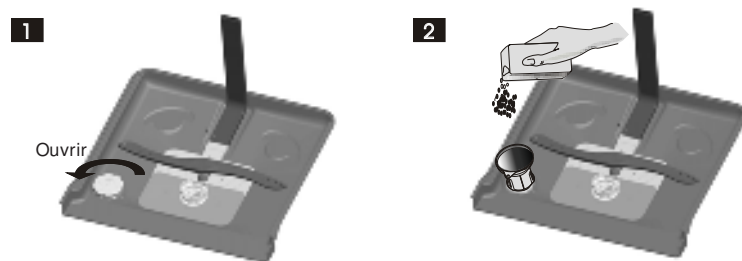

1. Enlevez le panier inférieur puis dévissez le bouchon du réservoir de sel (photo 1).
2. Placez le bout de l'entonnoir (fourni) dans le trou et versez environ 1.5kg de sel. Il est normal qu'un peu d'eau déborde du réservoir de sel (photo 2).
3. Remplissez entièrement le récipient de sel avec de l'eau. Il est normal pour un peu de l'eau viennent dehors du récipient de sel.
4. Revissez soigneusement le bouchon.  
Habituellement, le témoin pour le sel s'éteint entre 2 à 6 jours après que le réservoir ait été rempli.
5. Lancez un programme de lavage dès que du sel régénérant a été introduit dans le réceptacle à sel (nous recommandons de lancer un programme de trempage ou programme rapide). Sinon, le système de filtrage, de pompe ou autres systèmes essentiels du lave-vaisselle risquent d'être endommagés par le sel présent dans l'eau. Les dégradations de cette nature ne sont pas couvertes par la garantie.

### NOTE :

1. Il faut remplir le réservoir de sel lorsque l'indicateur de manque de sel s'allume. Même si le réservoir de sel est suffisamment rempli, l'indicateur peut ne pas noircir avant la dissolution totale du sel. S'il n'y a pas de témoin pour le sel sur le panneau de contrôle (pour certains modèles), vous pouvez juger de la consommation de sel en vous servant du tableau ci-avant pour déterminer la quantité de sel à remplir.
2. S'il y a un déversement de sel, un programme de trempage peut être réalisé pour s'en débarrasser.

## C. Liquide de rinçage

Le liquide de rinçage est automatiquement ajouté durant le dernier rinçage pour assurer un rinçage complet des tâches et des traînées restantes avant que la vaisselle ne sèche.

### Attention !

Utilisez uniquement un liquide de rinçage de marque pour votre lave-vaisselle. Ne remplissez jamais le distributeur de liquide de rinçage avec toute autre substance (comme un agent nettoyant ou du détergent liquide) car cela pourrait endommager la machine.

### • Quand remplir le distributeur de produit de rinçage

Si l'indicateur de manque de produit de rinçage du bandeau des commandes n'est pas allumé, vous pouvez évaluer la quantité de produit de rinçage selon les indications ci-dessous. Le point noir sur le distributeur de produit de rinçage indique la quantité de produit de rinçage disponible dans le distributeur. Plus la quantité de produit de rinçage diminue, plus la taille du point noir se réduit. Vous ne devez jamais laisser le produit de rinçage descendre à 1/4 du remplissage.

Alors que la quantité du produit de rinçage diminue, la taille du point noir de l'indicateur de niveau change comme suit :

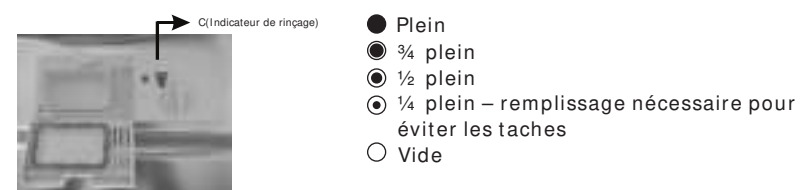

### • Distributeur du produit de rinçage



- Pour ouvrir le distributeur, tournez le bouchon vers la gauche et soulevez-le.
- Versez le produit de rinçage dans le distributeur en prenant garde de ne pas trop le remplir.
- Remplacez le bouchon en l'alignant sur la flèche et en le tournant vers la droite.



Le produit de rinçage est distribué pendant le rinçage final pour éviter la formation de gouttelettes sur la vaisselle qui peuvent laisser des tâches et des fissures. Cela permet également d'améliorer le séchage en permettant à l'eau de s'écouler de la vaisselle. Votre lave-vaisselle est conçu pour utiliser des produits de rinçage liquides. Le distributeur de produit de rinçage est situé dans la porte à côté du distributeur de détergent. Pour remplir le distributeur, ouvrez le bouchon et versez le produit de rinçage dans le distributeur jusqu'à ce que l'indicateur de niveau noircisse complètement. Le distributeur contient environ 100ml de liquide de rinçage.

Attention à ne pas trop remplir le distributeur pour ne pas causer un surplus de mousse. Essayez tout débordement avec un chiffon humide. N'oubliez pas de replacer le bouchon avant de fermer la porte du lave-vaisselle.

Si votre eau est douce, vous n'aurez peut-être pas besoin de produit de rinçage car il pourrait former un voile blanc sur votre vaisselle.

#### **Attention !**

Nettoyez tout débordement de liquide de rinçage lorsque vous le versez avec un chiffon absorbant pour éviter tout excès de mousse durant le lavage.

#### **• Réglage du distributeur de produit de rinçage**

Une quantité de mesure de produit de rinçage est distribuée au cours du rinçage final. Comme le détergent, la quantité de produit de rinçage dépend de la dureté de l'eau de votre région. Une quantité excessive de produit de rinçage peut provoquer de la mousse en excès et causer un voile blanc ou des fissures sur votre vaisselle. Si l'eau de votre région est très douce, vous n'aurez peut-être pas besoin de produit de rinçage. Si vous avez besoin d'un produit de rinçage, vous pouvez diluer le produit dans un volume d'eau équivalent.

Le distributeur de produit de rinçage a six paramètres. Démarrez toujours un lavage avec le distributeur en position 2. Si vous constatez que votre vaisselle est tachée ou pas sèche, augmentez la quantité de produit de rinçage en enlevant le couvercle du distributeur et tournez le bouton sur 3. Si votre vaisselle n'est toujours pas bien sèche ou tachée, réglez le bouton sur le numéro suivant jusqu'à ce que votre vaisselle ne soit plus tachée.

Nous vous conseillons de régler le distributeur sur 4.

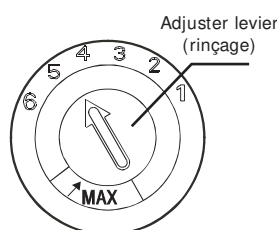

#### **REMARQUE :**

Augmentez la dose de liquide de rinçage s'il y a des gouttes d'eau ou des tâches ou des traces de chaux sur la vaisselle après le lavage. Réduisez la quantité s'il y a des traînées blanchâtres collantes sur la vaisselle ou un film bleuâtre sur les verres ou sur les lames de couteaux.

#### **D. Détergent**

Les détergents composés d'ingrédients chimiques sont nécessaires pour enlever et nettoyer les saletés puis les extraire du lave-vaisselle. La plupart des détergents achetés dans le commerce conviennent à cette fonction.

#### **• Détergents concentrés**

Selon leur composition chimique, les détergents peuvent être classés en deux types différents :

- Détergents traditionnels, alcalins avec des composants caustiques.
- Détergents concentrés avec une faible dose d'alcalins composés d'enzymes naturels.

#### **• Détergents en tablettes**

Le détergent en tablettes se dissout à une vitesse différente selon les marques de détergent.

Pour cette raison, certaines tablettes ne peuvent pas se dissoudre et développer leur puissance complète de lavage durant les programmes courts. Ainsi il est conseillé d'utiliser des programmes longs lorsque vous utilisez des tablettes pour assurer un enlèvement total des résidus du détergent.

### • Distributeur de détergent

Le distributeur doit être rempli avant de démarrer chaque cycle de lavage conformément aux instructions fournies dans le tableau des cycles de lavage. Votre lave-vaisselle utilise moins de détergent et de produit de rinçage que les lave-vaisselle conventionnels. De façon générale, la valeur d'une seule cuillère de détergent est nécessaire pour une charge de lavage normale. Par ailleurs, une vaisselle plus sale nécessitera plus de détergent. Toujours ajouter le détergent juste avant de démarrer le lave-vaisselle pour qu'il ne devienne pas humide et ne se dissolve pas de façon incorrecte.

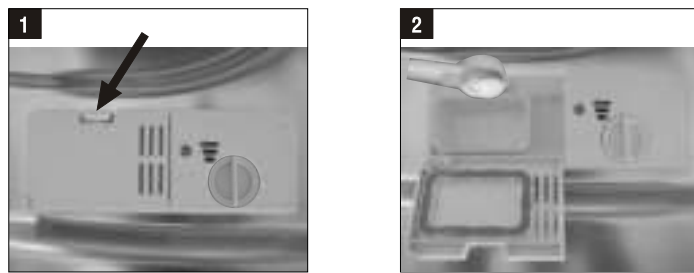

#### REMARQUES :

1. Si le couvercle est fermé : appuyez sur le bouton de déverrouillage. Le ressort ouvrira le couvercle.
2. Ajoutez toujours le détergent avant de démarrer chaque cycle de lavage. Utilisez uniquement un détergent de marque pour votre lave-vaisselle.

#### Mise en garde !

**Les détergents pour lave-vaisselle sont corrosifs ! S'assurer qu'ils sont hors de portée des enfants.**

#### • Utilisation correcte du détergent

N'utilisez que du détergent spécialement conçu pour l'utilisation de lave-vaisselle. Conserver votre détergent dans un endroit frais et sec. Ne mettez pas de détergent en poudre dans le distributeur tant que la vaisselle à laver n'est pas installée.

### • Remplissage du détergent

Remplissez le distributeur de détergent avec le détergent. Les marques indiquant les niveaux de dosage, comme illustrées sur la droite :

- A. L'emplacement du détergent pour le cycle de lavage principal,
- B. L'emplacement du détergent pour le cycle de pré-lavage,

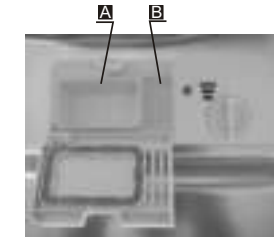

Veillez respecter les doses conseillées par le fabricant et conservez les recommandations données sur l'emballage du détergent.

Fermez le couvercle et appuyez dessus jusqu'à ce qu'il s'enclenche en position.

Si les plats sont très sales, placez une dose de détergent supplémentaire dans le compartiment de pré-lavage. Ce détergent prendra effet durant la phase de pré-lavage.

#### REMARQUE :

Vous trouverez les informations concernant la quantité de détergent pour les programmes simples à la dernière page. Les doses seront différentes selon le niveau de saleté de la vaisselle et le degré de dureté de l'eau utilisée.

Veillez respecter les doses conseillées par le fabricant et conservez les recommandations données sur l'emballage du détergent.

### • Détergents

Il y a 3 sortes de détergents

1. Avec du phosphate et du chlore
2. Avec du phosphate et sans chlore
3. Sans phosphate et sans chlore

Généralement, les nouveaux détergents pulvérisés sont sans phosphate. La fonction d'adoucisseur d'eau du phosphate n'est pas fournie. Dans ce cas, nous recommandons de verser du sel dans le compartiment pour le sel même si la dureté de l'eau est seulement de 6dH. Si des détergents sans phosphate sont utilisés en cas d'eau dure, des tâches blanches apparaissent sur les plats et les verres. Dans ce cas, ajoutez plus de détergent pour obtenir un meilleur résultat. Les détergents sans chlore décolorent juste un peu. Les tâches puissantes et colorées seront complètement enlevées. Dans ce cas, choisissez un programme avec une température plus élevée.

• **Utilisation des produits associés «2 en 1», «3 en 1», «4 en 1» et «5 en 1» / Détergents compacts**

Ces produits sont des détergents associant et intégrant le détergent et le liquide de rinçage ainsi que le sel. Avant d'utiliser ces produits, vous devez tout d'abord vérifier si la dureté de votre eau est compatible avec l'utilisation de ces produits selon les indications données par le fabricant (sur l'emballage du produit). Ces produits doivent être strictement utilisés selon les instructions du fabricant du détergent. En général, les détergents incluant le liquide de rinçage ou l'adoucisseur d'eau ne peuvent être efficaces que sous certaines conditions : le liquide de rinçage ou l'adoucisseur d'eau peuvent ne pas être appropriés dans certains cas. Pour cette raison, dans certains cas, cela peut donner des résultats de nettoyage ou de séchage non voulus.

Veuillez consulter le fabricant du détergent pour vous informer sur les meilleures conditions d'utilisation. Si des problèmes se produisent lors de la première utilisation de ces produits, contactez la ligne d'assistance du fabricant. Le fabricant de votre lave-vaisselle n'est pas responsable des dommages causés par les détergents compacts et votre garantie ne couvre pas l'utilisation de ces détergents.

**REMARQUE :**

Lors de l'utilisation des produits associés « 2 en 1 », « 3 en 1 », « 4 en 1 » et « 5 en 1 » / Détergents compacts, veuillez vous assurer que ces produits conviennent à la taille du distributeur afin de ne pas casser le boîtier du distributeur.

**Attention**

Gardez tous les détergents hors de portée des enfants. Ajoutez toujours le détergent dans le distributeur juste avant de démarrer le lave-vaisselle.

## Chargement du lave-vaisselle

Pour obtenir les meilleures performances de votre lave-vaisselle, veuillez suivre les directives de chargement suivantes. Les fonctions et l'apparence des casiers et des paniers varient selon le modèle.

### Précautions à prendre avant et après le chargement des compartiments du lave-vaisselle

Grattez toutes les larges quantités d'aliments restants dans les plats. Il n'est pas nécessaire de rincer les plats sous l'eau courante. Placez les objets dans le lave-vaisselle de cette façon :

1. Eléments comme les tasses, les verres, les pots/casserolles etc. sont placés à l'envers.
2. Les éléments courbés ou avec des cavités doivent être inclinés afin que l'eau puisse s'écouler.
3. Tous les éléments doivent être coincés de manière à ce qu'ils ne basculent pas.
4. Ils doivent être placés de façon à ne pas obstruer le passage des bras vaporisateurs lors du lavage.

Les petits éléments ne doivent pas être lavés dans le lave-vaisselle car ils pourraient facilement tomber des compartiments.

### Enlever la vaisselle

Pour éviter tout écoulement d'eau du compartiment supérieur vers le compartiment inférieur, nous vous conseillons de vider tout d'abord le panier inférieur puis le compartiment supérieur.

### Chargement du panier supérieur

Le panier supérieur est destiné à recevoir la vaisselle plus délicate et plus légère telle que les verres, les tasses à thé et à café et les sous-tasses, les assiettes, les petits plats ronds et les plats creux s'ils ne sont pas trop sales.

Positionnez la vaisselle et les ustensiles de façon à ce qu'ils ne soient pas déplacés par les aspersion d'eau.

Vers  
l'intérieur

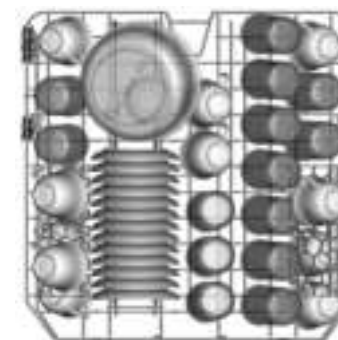

### Ajuster le panier supérieur

La hauteur du panier supérieur peut être ajustée afin de créer plus d'espace pour les grands ustensiles à la fois pour le panier supérieur / inférieur. La hauteur du panier supérieur peut être réglée en soulevant le panier pour la position supérieure, et appuyez sur la poignée pour abaisser le panier supérieur, voir l'image ci-dessous :

Soulever le panier à la position supérieure



Lever la poignée pour abaisser le panier



La poignée

### Replier les étagères des verres

Pour mieux empiler les poêles et les casseroles, les pointes peuvent être repliées comme illustré sur la photo.

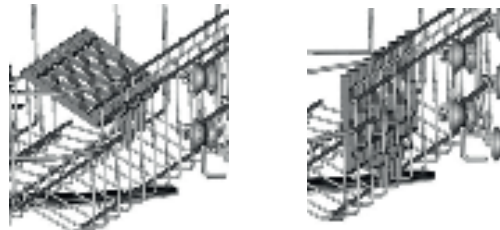

### Chargement du panier inférieur

Nous vous conseillons de placer la plus grande vaisselle qui est le plus difficile à nettoyer dans le panier inférieur : pots, poêles, couvercles, plats de service et bols, comme illustré ci-dessous.

Il est préférable de placer les plats de service et les couvercles sur les côtés du panier pour éviter de bloquer la rotation des bras de lavage supérieurs.

- Les pots, les plats de service, etc. doivent toujours être placés à l'envers.
- Les plats profonds doivent être inclinés pour permettre à l'eau de s'écouler.
- Le casier inférieur comporte des petites rangées rabattables pour charger davantage de plats et de poêles ou des plats et des poêles plus grandes.

Vers l'intérieur



- 21 -

### Plier les pointes

Pour permettre de placer des pots et des casseroles, les pointes peuvent être pliées.



### Panier à couverts

Les couverts doivent être placés séparément dans le compartiment à couverts dans la position appropriée, et assurez-vous que les ustensiles ne s'empilent pas car cela pourrait gêner la performance du lavage.



#### AVERTISSEMENT !

- Ne laissez dépasser aucun couvert du bas du panier.
- Placez toujours les couteaux ou autres couverts pointus avec la pointe vers le bas.

Pour obtenir une qualité de lavage optimal, placez les couverts dans le panier en vous assurant :

- Qu'ils ne s'empilent pas.
- Que les couverts soient placés avec le dos vers le haut.
- Que les ustensiles longs soient placés au milieu.

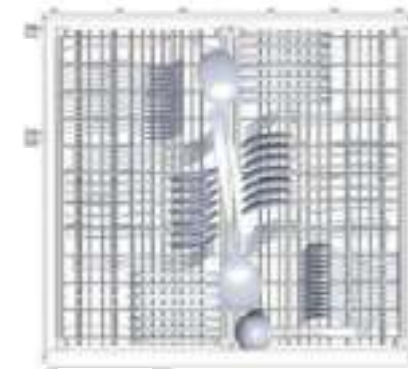

- 22 -

**Pour le lavage au lave-vaisselle des ustensiles/plats suivants :**

<b>Éléments non appropriés</b>	<b>Éléments pas tout à fait appropriés</b>
Ustensiles avec poignée en bois, en porcelaine ou en nacre Éléments en plastique qui ne sont pas résistants à la chaleur Vieux ustensiles avec des pièces recollées non résistants à la chaleur Ustensiles ou plats dont certaines pièces sont ajoutées Éléments en étain ou en cuivre Verre de cristal Éléments en acier sujets à la rouille Plats en bois Éléments composés de fibres synthétiques	Certains types de verre peuvent devenir ternes après un grand nombre de lavages.  Les pièces argentées et en aluminium ont tendance à se décolorer durant le lavage  Les modèles émaillés peuvent se ternir s'ils sont lavés fréquemment en machine.

**REMARQUE :**

Ne placez pas d'éléments tachés de cendres de cigarette, de cire de bougie, de laque ou de peinture. Si vous achetez de nouveaux plats, veuillez vous assurer qu'ils conviennent à un lavage en lave-vaisselle.

**REMARQUE :**

Ne surchargez pas le lave-vaisselle. L'espace convient seulement pour 12 plats de taille normale. Ne placez pas de plats dont la taille ne convient pas au lave-vaisselle. C'est important pour obtenir les meilleurs résultats de lavage et pour une consommation d'énergie raisonnable.

**Charger les ustensiles et les plats**

Avant de charger les plats, vous devez :  
Enlever les gros aliments restants dans les plats  
Ramollir les dépôts d'aliments brûlés dans les casseroles.

**Lors du chargement des plats et des ustensiles, veuillez noter que :**

Les plats et les ustensiles ne doivent pas obstruer la rotation des bras vaporisateurs.  
Chargez les éléments creux comme les tasses, les verres, les casseroles etc. avec l'ouverture vers le bas afin que l'eau puisse s'écouler dans le lave-vaisselle.

Les plats et les ustensiles ne doivent pas être placés les uns dans les autres ou couvrir d'autres ustensiles.

- Pour éviter tout dommage sur les verres, ils ne doivent pas se toucher.
- Chargez les larges éléments les plus difficiles à nettoyer dans le compartiment inférieur.
- Le compartiment supérieur est conçu pour la vaisselle plus délicate et plus légère comme les verres, les tasses à café et les tasses à thé.
- Il est dangereux de placer les couteaux à longue lame en position verticale!

**Attention :**

Les longs éléments tranchants comme les couteaux à viande doivent être positionnés horizontalement dans le compartiment inférieur.

**Recommandations :**





Selon le type de verre, le procédé de fabrication, la température de l'eau ou la durée du programme de lavage, le lavage en lave-vaisselle peut altérer votre vaisselle. Afin d'éviter ce genre de désagrément, nous vous recommandons :

- D'utiliser des verres et des plats en porcelaine adaptés à un lavage en lave-vaisselle.
- D'utiliser un détergent doux spécial pour laver ce genre d'éléments fragiles. Si nécessaire, demandez des informations supplémentaires au fabricant du détergent.
- De sélectionner un programme de basse température.
- D'enlever les verres et les ustensiles rapidement une fois le cycle de lavage terminé (environ 15 minutes après).

## Démarrage d'un programme de lavage

### Tableau des cycles de lavage

 NB: (★) Signifie: besoin de remplir le produit de rinçage dans le distributeur

Programme	Informations de sélection de cycle	Description du cycle	Détergent pré-lavage / lavage	Durée de fonctionnement (min)	Energie (Kwh)	Eau (L)	Produit de rinçage
Intensif 	Pour les vaisselles très sales, et des pots normalement sales, casseroles, plats etc avec des souillures séchées.	Prélavage (50°C) Lavage (60°C) Rinçage Rinçage (70°C) séchage	5/30g (1or2 pieces)	175	1.6	17.5	★
Normal 	Pour les charges normalement sales, comme les casseroles, assiettes, verres et casseroles un peu souillées	Prélavage (45°C) Lavage (55°C) Rinçage Rinçage (65°C) séchage	5/30g	185	1.3	13.5	★
ECO (EN 50242)	C'est le programme standard. Ce programme convient pour nettoyer la vaisselle normalement sale. C'est le programme le plus efficace en termes de consommation énergétique et d'eau pour ce type de vaisselle.	Prélavage Lavage (45°C) Rinçage Rinçage (65°C) séchage	5/30g	195	0.93	10	★
Verre 	Pour les charges peu sales, comme les verres, cristal et porcelaine fine	Prélavage Lavage (40°C) Rinçage Rinçage (60°C) séchage	5/30g	130	0.9	13	★
90 Min 	Pour vaisselle légèrement sale ne nécessitant pas un séchage intensif.	Lavage (65°C) Rinçage Rinçage (65°C) séchage	35g	90	1.35	12.5	★
Rapide 	Programme court pour les charges légèrement sales qui n'ont pas besoin de séchage	Lavage (45°C) Rinçage (50°C) Rinçage (55°C)	25g	30	0.75	11	

#### REMARQUE :

\* EN 50242 : Ce programme est un cycle d'essai. Voici les informations relatives aux normes EN 50242:2016 :

- Capacité : 14 couverts
- Position du panier du haut : roues supérieures sur rails
- Réglages pour le produit de rinçage : 6
- P1:0.49W; PO:0.45W

## Mise en marche du lave-vaisselle

### Démarrage d'un cycle de lavage

1. Tirez les compartiments inférieur et supérieur en dehors de la machine, placez votre vaisselle sale et repoussez les compartiments. Il est recommandé de charger tout d'abord le compartiment inférieur, puis le compartiment supérieur (voir le paragraphe intitulé «Charger le lave-vaisselle»).
2. Versez le détergent (voir le paragraphe intitulé «Sel, détergent et liquide de rinçage»).
3. Insérez la prise d'alimentation dans la prise murale.  
La source d'alimentation est de 220-240V 50HZ, la spécification de la prise est de 10A 250V AC. Assurez-vous que l'alimentation d'eau est activée en pleine pression.
4. Ouvrez la porte, appuyez sur le bouton courant d'alimentation pour allumer la machine.
5. Chaque pression du bouton «Programme» change le programme de lavage dans l'ordre suivant

Intensif → Normal → Eco → Verre → 90 Min → Rapide

Une fois le programme sélectionné, le témoin correspondant s'allume.  
Fermez la porte pour lancer le lavage.

### Changement de programme

Vous pouvez modifier le programme de lavage si le lave-vaisselle n'a démarré que peu de temps auparavant. Sinon, le détergent aura déjà été déversé et la machine aura déjà vidangé l'eau de lavage. Si c'est le cas, vous devrez remplir de nouveau le distributeur de détergent (voir le paragraphe intitulé «Verser le détergent»).

Ouvrez la porte avec précaution, lorsque les bras de lavage sont arrêtés, appuyez sur le bouton PROGRAMME pendant plus de 3 secondes pour annuler le programme en cours.

#### REMARQUE :

Si vous ouvrez la porte lors du lavage, la machine se mettra en pause. L'indicateur lumineux du programme s'arrête de clignoter et un bip sonore retentit toutes les minutes jusqu'à ce que la porte soit fermée. Après la fermeture de la porte, le lave-vaisselle continuera à fonctionner après 10 secondes.

Pour changer de programme et modifier le temps de départ différé lorsqu'ils ont déjà été choisis, appuyez sur le bouton PROGRAMME.

### **Vous avez oublié d'ajouter de la vaisselle ?**

Vous pouvez ajouter de la vaisselle à tout moment avant que le réservoir de détergent ne s'ouvre.

1. Ouvrez légèrement la porte
2. Une fois que les bras de lavage se sont arrêtés, vous pouvez ouvrir complètement la porte.
3. Ajoutez la vaisselle manquante
4. Fermez la porte, le lave-vaisselle se remettra en route 10 seconds plus tard

### **AVERTISSEMENT !**

Il est dangereux d'ouvrir la porte lors du lavage car de l'eau chaude pourrait vous brûler.

### **À la fin du cycle de lavage**

Lorsque le cycle de lavage est terminé, il y a un bip sonore pendant 8 secondes. Ouvrez doucement la porte du lave-vaisselle car la vapeur d'eau chaude peut s'échapper lorsque la porte est ouverte. Le voyant programme est allumé mais ne clignote pas, seulement dans ce cas le programme est terminé. Eteignez l'appareil en utilisant le bouton d'alimentation et fermez l'arrivée d'eau. Attendez quelques minutes avant de décharger le lave vaisselle car la vaisselle est très chaude et susceptible de se briser. Cela permet d'éviter les brûlures et la casse. Cela permet aussi un meilleur séchage.

- Les plats chauds sont sensibles aux chocs. Ils doivent refroidir environ 15 minutes avant d'être enlevés du lave-vaisselle.
- Ouvrez ensuite complètement la porte, laissez-la ouverte et attendez quelques minutes avant d'enlever les plats. De cette façon, ils refroidiront et sécheront plus vite.

### **Décharger le lave-vaisselle**

Il est normal que le lave-vaisselle soit mouillé à l'intérieur. Videz en premier le panier inférieur puis le compartiment supérieur. Cela évitera les écoulements d'eau du compartiment supérieur sur les plats du compartiment inférieur.

Attention : Il est dangereux d'ouvrir la porte lors du lavage, car l'eau chaude pourrait vous brûler.

## **Maintenance et entretien**

### **SYSTEME DE FILTRAGE**

Pour votre commodité, nous avons placé la pompe d'évacuation et le système de filtrage à votre portée à l'intérieur de la cuve. Le système de filtrage se compose de 3 éléments : le filtre principal, le filtre à déchets et le micro-filtre.

1. Filtre principal : Les particules alimentaires et les salissures pris au piège par ce filtre sont pulvérisées par un jet spécial par le bras de lavage inférieur et dirigées vers le tuyau d'évacuation.
2. Filtre à déchets : Eléments plus grands, comme des morceaux de verre ou des os, qui pourraient boucher le tuyau d'évacuation sont pris au piège dans le filtre à déchets. Pour enlever un élément pris dans ce filtre, appuyez doucement sur les languettes situées en haut du filtre et soulevez-le.
3. Micro-filtre : Ce filtre retient les résidus alimentaires et les salissures dans la zone d'aspiration et évite qu'ils ne se redéposent sur la vaisselle pendant un cycle.

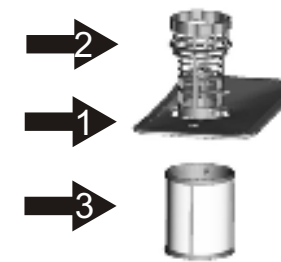

- Vérifiez les filtres après chaque utilisation pour éviter toute obstruction
- En dévissant le filtre à déchets, vous pouvez retirer le système de filtration complet. Enlevez tout résidu ou déchet et nettoyez les 3 sous l'eau courante.

Etape 1 : Dévissez le filtre à déchets et levez-le.



Etape 2: Levez l'assemblage vers le haut.



Note : De l'étape 1 à 2, vous enlevez les filtres. Pour replacer le filtre, suivez les étapes dans le sens inverse.

### Assemblage des filtres

Pour obtenir la meilleure performance et les meilleurs résultats du lave-vaisselle, les éléments qui composent le filtre doivent être nettoyés. Le filtre enlève efficacement les particules des aliments de l'eau de lavage en permettant à l'eau de circuler de nouveau durant le cycle. Pour cette raison, il est conseillé d'enlever les plus grosses particules d'aliments attrapées dans le filtre après chaque cycle de lavage en rinçant le filtre semi circulaire et le puisard avec de l'eau courante. Pour enlever l'assemblage du filtre, tirez sur la poignée du puisard vers le haut. L'assemblage entier du filtre doit être nettoyé au moins une fois par semaine.

Pour nettoyer le gros filtre et le filtre fin, utilisez une brosse de nettoyage. Puis, assemblez de nouveau les parties du filtre comme illustré sur le schéma à gauche et insérez de nouveau l'assemblage entier dans le lave-vaisselle, en le remettant en position et en le poussant vers le bas.

Le lave-vaisselle ne doit jamais être utilisé sans les filtres. Remettre le filtre dans une position incorrecte peut réduire la performance de l'appareil et endommager les plats et les ustensiles.

### AVERTISSEMENT !

Ne faites jamais fonctionner le lave-vaisselle sans que les filtres ne soient en place. Lors du nettoyage des filtres, ne les tapez pas. Auquel cas, les filtres pourraient se tordre et la performance du lave-vaisselle pourrait être réduite.

### Nettoyage des bras de lavage

Vous devez nettoyer régulièrement les bras de lavage pour éliminer les produits chimiques qui colmatent les buses et les coussinet des bras de lavage.

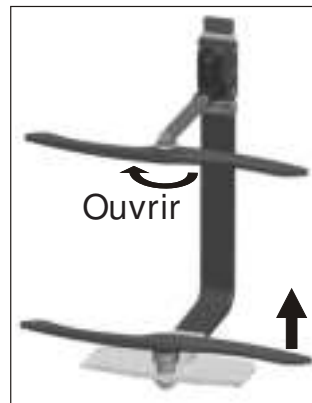

**Enlevez le bras de lavage supérieur :**  
Pour retirer le bras de vaporisation du haut, maintenez l'écrou, faites pivoter le bras dans le sens des aiguilles d'une montre pour l'enlever.

**Enlevez le bras de lavage inférieur :**  
Pour l'enlever, dévisser le bras inférieur avec un mouvement vers le haut.

**Laver les bras :**  
Il est recommandé d'éliminer les particules d'aliments restées après chaque lavage grâce à du savon et de l'eau chaude. Repositionner les bras après le rinçage.

### ENTRETIEN DU LAVE-VAISSELLE

Pour nettoyer le bandeau des commandes, utilisez un chiffon légèrement humide, puis séchez soigneusement.

Pour nettoyer l'extérieur, utilisez une bonne cire à polir.

N'utilisez jamais d'objets pointus, de tampons à récurer ou de nettoyants corrosifs sur une des pièces du lave-vaisselle.

### Protection contre le gel

Si votre lave-vaisselle est laissé dans un lieu non chauffé durant l'hiver, demandez à un technicien de :

1. Couper l'alimentation électrique du lave-vaisselle.
2. Couper l'alimentation d'eau et déconnecter le tuyau d'arrivée de la valve d'eau.
3. Vidanger l'eau du tuyau d'arrivée et de la valve d'eau (utiliser une casserole pour récolter l'eau).
4. Connecter de nouveau le tuyau d'arrivée d'eau à la valve d'eau.
5. Enlever le filtre de l'intérieur de la cuve et utiliser une éponge pour enlever l'eau restante de la pompe de vidange.

### Nettoyage de la porte

Pour nettoyer le contour de la porte, vous devez utiliser uniquement un chiffon doux et humide. Pour empêcher toute pénétration d'eau dans le verrou de la porte et les composants électriques, n'utilisez pas de nettoyant vaporisateur de quelque sorte que ce soit.

De la même façon, n'utilisez jamais de nettoyants ou d'éponges à récurer sur les surfaces externes car ils pourraient rayer le revêtement. Certaines serviettes en papier peuvent également rayer ou laisser des marques sur la surface.

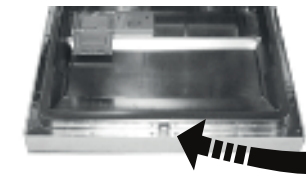

### MISE EN GARDE !

N'utilisez jamais de nettoyants vaporisateurs pour nettoyer la porte car ils pourraient endommager le verrou de la porte et les composants électriques. Il est interdit d'utiliser un agent abrasif ou une serviette en papier en raison du risque de rayures ou de taches sur la surface en acier inoxydable.



### Comment conserver votre lave-vaisselle en bon état ?

- Après chaque lavage, coupez l'arrivée d'eau de l'appareil et laissez la porte légèrement entrouverte pour évacuer l'humidité et les odeurs.
- Retirer la prise  
Avant de nettoyer ou d'effectuer un service d'entretien, retirez toujours la fiche de la prise murale. Ne prenez pas de risques inutiles.
- Aucun solvant ou nettoyant abrasif  
Pour nettoyer l'extérieur et les parties en caoutchouc du lave-vaisselle, n'utilisez pas de solvant ou de produit de nettoyage abrasif. Préférez un chiffon et de l'eau tiède savonneuse. Pour enlever les tâches à l'intérieur du lave-vaisselle, utilisez un chiffon humide trempé dans l'eau et dans un peu de vinaigre blanc ou bien un produit de nettoyage conçu spécialement pour le lave-vaisselle.
- Si vous partez en vacances  
Lorsque vous partez en vacances, il est conseillé d'effectuer un cycle de lavage à vide puis de débrancher la fiche de la prise, de couper l'arrivée d'eau et de laisser la porte de l'appareil légèrement entrouverte. Cela permet de prolonger l'efficacité des joints et d'empêcher les odeurs de se former à l'intérieur de l'appareil.
- Déplacer l'appareil  
Si vous devez déplacer l'appareil, maintenez-le le plus possible en position verticale. Si cela est absolument nécessaire, vous pouvez le basculer en arrière.
- Joints  
Une des raisons qui provoque la formation d'odeurs à l'intérieur du lave-vaisselle c'est la nourriture qui reste coincée dans les joints. Un nettoyage périodique avec une éponge humide permet d'éviter ce problème.

## Consignes d'installation

### A) RACCORDEMENT ELECTRIQUE

#### PRECAUTION, pour votre sécurité personnelle :

N'UTILISEZ PAS DE RALLONGE OU DE FICHE D'ADAPTATION AVEC CET APPAREIL.  
NE COUPEZ PAS OU N'ENLEVEZ PAS, EN AUCUNE CIRCONSTANCE, LA TROISIEME BROCHE DESTINEE A LA MISE A LA TERRE.

#### Exigences électriques

Ce lave-vaisselle est conçu pour être utilisé avec une installation électrique individuelle adaptée 220-240V, 50-60Hz. Utilisez les fusibles requis de 10 ampères. Une alimentation électrique par fusible est nécessaire – fil de cuivre uniquement. Fusible retardé ou disjoncteur conseillés et fourniture d'un circuit distinct pour servir cet appareil. La prise murale doit se trouver près de l'appareil.

#### Raccordement électrique

Lorsque vous avez vérifié que le voltage et les valeurs de la fréquence du courant de votre résidence correspondent à ceux de la plaque signalétique et que le système électrique est adapté au voltage maximum de la plaque signalétique, veuillez insérer la fiche dans une prise électrique mise correctement à la terre. Si la prise électrique auquel doit se raccorder l'appareil n'est pas adaptée à la fiche, veuillez remplacer la prise au lieu d'utiliser un adaptateur ou un autre type d'appareil car ils peuvent provoquer une surchauffe et des brûlures.

**Avant toute utilisation, vérifiez que la mise à la terre est correcte !**

- 31 -



### Instructions pour la mise à la terre

Ce lave-vaisselle doit avoir une mise à la terre. En cas de mauvais fonctionnement, la mise à la terre réduit le risque d'électrocution en créant un chemin de résistance au courant.

Ce lave-vaisselle est équipé d'un cordon d'alimentation (qui contient un conducteur de mise à la terre) et d'une prise avec mise à la terre. Cette prise doit être branchée correctement selon la réglementation locale.

#### AVERTISSEMENT !

Une mauvaise connexion de ce lave-vaisselle peut créer un risque d'électrocution. Si vous avez un doute quant à l'installation de cet appareil, faites appel à un électricien qualifié ou une personne du service après-vente.

Ne modifiez pas la prise de cet appareil. Si elle ne se connecte pas sur votre prise murale, faites appel à un électricien qualifié.

#### AVERTISSEMENT !

Afin d'éviter qu'il y ait de l'eau restante dans le tuyau d'arrivée, veuillez fermer la prise d'eau après l'utilisation (pour les modèles avec un tuyau d'arrivée non protégé).

### B) RACCORDEMENT DE L'EAU

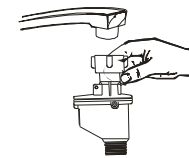

L'appareil doit être branché sur l'arrivée d'eau en utilisant des tuyaux neufs. Les vieux tuyaux ne doivent pas être réutilisés.

La pression d'eau doit être comprise entre 0,04 MPa et 1 MPa. Si celle-ci est inférieure à ces indications, merci de contacter votre distributeur d'eau.

- 1 / Retirez les fixations du tuyau d'arrivée ainsi que du cordon d'alimentation situés à l'arrière du lave-vaisselle.
- 2 Serrez l'écrou du tuyau d'alimentation d'eau sur un robinet disposant d'un filetage 3/4" (Pouces).
- 3 Ouvrez le robinet dans la position maximum avant de démarrer le lave-vaisselle.

#### A propos du tuyau d'alimentation d'eau avec sécurité anti fuite.

Le tuyau d'alimentation d'eau est constitué par des doubles parois. Le système du tuyau garantit son intervention en bloquant l'écoulement de l'eau en cas de rupture du tuyau et lorsque l'espace d'air entre le tuyau d'alimentation lui-même et le tuyau ondulé externe est plein d'eau.

#### ⚠ AVERTISSEMENT!

Un tuyau raccordé à un robinet douchette peut éclater s'il est installé sur la même ligne d'eau que le lave-vaisselle. Si votre évier en a un, il est recommandé de le déconnecter et de boucher le trou.

#### Comment Débranchez le tuyau d'alimentation d'eau avec sécurité anti fuite.

- 1 Coupez l'eau.
  - 2 Relâchez la pression de l'eau en appuyant sur le bouton de libération de pression. Cela soulage la pression de l'eau et vous protège vous et la pièce des éclaboussures.
- Dévissez le tuyau d'alimentation de sécurité du robinet.

#### Raccordement d'eau froide

Connectez le tuyau d'alimentation d'eau froide à un robinet 3/4" (pouces) raccord fileté et assurez-vous qu'il est bien en place.

Si les conduites d'eau sont neuves ou n'ont pas été utilisées pendant une période de temps prolongée, laissez couler l'eau pour vous assurer qu'elle est claire et sans impuretés. Si ces précautions ne sont pas prises, il y a un risque que l'entrée de l'eau se bloque et endommage l'appareil.

**⚠ AVERTISSEMENT!** Merci de fermer l'arrivée d'eau après l'utilisation.

- 32 -

### C) EMPLACEMENT DU LAVE-VAISSELLE

Placez le lave-vaisselle à l'endroit que vous voulez. L'arrière doit reposer contre le mur et les côtés le long des parois adjacentes ou le long du mur. Le lave-vaisselle est équipé d'une arrivée d'eau et de tuyaux d'évacuation qui peuvent se placer à droite ou à gauche pour faciliter l'installation.

#### Réglage de la hauteur de l'appareil

Une fois le lave-vaisselle en place, réglez les pieds (en les vissant ou les dévissant) pour ajuster la hauteur de l'appareil. Dans tous les cas, l'inclinaison de l'appareil ne doit pas dépasser 2°.



#### Connexion du tuyau de vidange

Insérez le tuyau de vidange dans un tube de vidange d'un diamètre minimum de 40mm ou laissez couler l'eau dans l'évier, en vous assurant que le tuyau ne soit pas plié ou coincé. Utilisez le support spécial en plastique fourni avec l'appareil. Le haut du tuyau doit être à une hauteur de moins de 1000mm.

 **FIXER LE TUYAU DE VIDANGE AUX POINTS A OU B:**

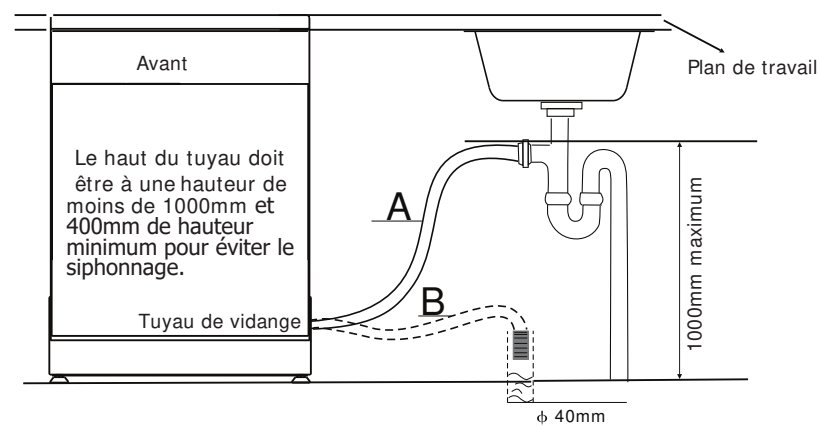

#### Sortie d'eau

Connectez le tuyau de vidange d'eau. Le tuyau de vidange doit être correctement attaché pour éviter toute fuite d'eau. Assurez-vous que le tuyau d'arrivée d'eau n'est pas écrasé ou tordu.

#### Tuyau d'extension

S'il est nécessaire d'ajouter un tuyau d'extension, utilisez un tuyau de vidange similaire. Il ne doit pas être plus long que 4 mètres, sinon l'efficacité du nettoyage du lave-vaisselle pourrait être diminuée.

#### Connexion au siphon

Le branchement d'évacuation doit être placé à une hauteur de moins de 1000 mm (maximum) par rapport au fond du lave-vaisselle.

Le tuyau d'évacuation doit être maintenu en place avec un collier de serrage.

#### • Démarrer le lave-vaisselle

Les points suivants doivent être vérifiés avant de démarrer le lave-vaisselle :

1. Le lave-vaisselle est nivelé et stable.
2. La valve d'arrivée d'eau est ouverte
3. Il n'y a pas de fuite aux points de connexion des conduits.
4. Les câbles sont solidement connectés.
5. L'alimentation électrique est activée.
6. Le tuyau d'arrivée et le tuyau de vidange sont connectés.
7. Tous les matériaux d'emballage et les imprimés ont été enlevés du lave-vaisselle.

#### • Attention

Après l'installation, veuillez placer ce manuel dans le sac des imprimés. Le contenu de ce manuel est très utile à tous les utilisateurs.

Des ensembles de raccordement neufs sont fournis avec l'appareil. Il convient de ne pas réutiliser des ensembles de raccordement usagés.

## Guide de dépannage

### Avant de contacter un réparateur ou service après vente : Dépannage

Une des solutions suivantes pourraient vous éviter l'intervention d'un professionnel.

	Problème	Causes éventuelles	Solutions
<b>Problèmes techniques</b>	Le lave-vaisselle ne s'allume pas	Le fusible a grillé ou le disjoncteur a sauté	Remplacez le fusible ou rallumez le disjoncteur. Débranchez tout appareil partageant le même circuit d'alimentation que le lave-vaisselle.
		L'appareil est hors tension	Assurez-vous que l'appareil est sous tension et que la porte est bien fermée. Assurez-vous que le cordon d'alimentation est bien enfoncé dans la prise.
		La pression de l'eau est basse	Vérifiez que l'arrivée d'eau est reliée correctement et que le robinet est bien ouvert.
	La porte du lave-vaisselle n'est pas bien fermée	Assurez-vous que la porte soit bien fermée et que le loquet soit bien enclenché.	
<b>Problèmes d'ordre général</b>	L'eau ne s'évacue pas de l'appareil	Le tuyau d'évacuation est tordu	Vérifiez le tuyau d'évacuation.
		Le filtre est bouché	Vérifiez le filtre. (consultez la rubrique «Nettoyage du filtre»)
		Le siphon de l'évier est bouché	Vérifiez le siphon de l'évier. S'il est bouché, contactez un plombier et non un réparateur pour votre lave-vaisselle.
	Présence de mousse dans la cuve	Le liquide-vaisselle n'est pas adapté	Utilisez uniquement du liquide-vaisselle spécial lave-vaisselle pour éviter que de la mousse se forme. S'il y en a, ouvrez l'appareil et laissez la mousse se dissiper. Versez 1 gallon (4,5L) d'eau froide dans la cuve. Ensuite, sélectionnez un cycle. Le lave-vaisselle videra l'eau en première étape. Ouvrez la porte après la vidange et vérifiez si la mousse a disparu. Répétez si nécessaire. Essayez toujours immédiatement toute trace d'adoucisseur.
		De l'adoucisseur de rinçage a été renversé	
	Présence de tâches sur les parois de la cuve	Un liquide-vaisselle avec des colorants est utilisé	Assurez-vous d'utiliser un produit sans colorant.
	Présence d'une pellicule blanchâtre sur les parois intérieures	Présence de minéraux, lié à la dureté de l'eau	Pour nettoyer l'intérieur du lave-vaisselle, protégez vos mains en portant des gants en caoutchouc et utilisez du liquide-vaisselle pour lave-vaisselle sur une éponge humide. N'utilisez en aucun cas d'autres produits nettoyants que du liquide-vaisselle pour lave-vaisselle, afin d'éviter la formation de mousse.

	Problème	Causes éventuelles	Solutions
	Des traces de rouilles sur les couvert	Les couverts utilisés ne sont pas inoxydables  Aucun cycle de lavage n'a été lancé après avoir mis du sel régénérant ; les couverts ont donc été en contact avec des traces de sel.  Le couvercle du réceptacle pour adoucisseur d'eau n'est pas étanche	Lancez toujours un cycle de lavage rapide sans charger la machine et sans choisir la fonction Turbo (si disponible) après avoir ajouté du sel régénérant.  Vérifiez la bonne fermeture du couvercle.
<b>Bruits</b>	Des coups retentissent de l'intérieur de la cuve	Un bras-gicleur tape sur la vaisselle se trouvant dans l'un des paniers	Arrêtez le cycle en cours et rangez comme il faut les couverts qui gênent les bras-gicleurs.
	Des cliquetis retentissent de l'intérieur de la cuve	Certains éléments de la vaisselle sont mal rangés	Arrêtez le cycle en cours et rangez comme il faut la vaisselle.
	Des coups retentissent au niveau de la tuyauterie	Cela peut venir de l'installation des conduites d'eau du site ou des intersections entre les tuyaux	Cela n'a aucune incidence sur le fonctionnement de la machine. En cas de doutes, contactez un plombier qualifié.
<b>Résultat de lavage non-satisfaisant</b>	La vaisselle n'a pas été bien nettoyée par le lave-vaisselle	Elle n'a pas été placée correctement.  Le programme de lavage n'était pas assez puissant.  Pas assez de liquide-vaisselle.  Un objet bloque les jets d'eau des bras-gicleurs.	Consultez les remarques dans le chapitre «Chargement des paniers de la machine».  Choisissez un programme de lavage plus intensif. Consultez la rubrique «Tableau des Cycles de Lavage».  Rajoutez plus de liquide-vaisselle ou utilisez un autre liquide-vaisselle.  Rangez la vaisselle de manière à ce qu'elle ne gêne pas la rotation des bras-gicleurs.
	Traces blanchâtres sur la verrerie	Le système de filtrage dans le bas de la cuve est sale ou n'a pas été bien installé. Cela pourrait gêner les jets d'eau.	Nettoyez ou installez correctement le système de filtrage. Nettoyez les orifices des bras-gicleurs. Consultez la rubrique «Nettoyage des bras-gicleurs».
	Traces noires ou grises sur la vaisselle	Une combinaison d'eau trop douce et de l'utilisation de trop de liquide-vaisselle.	Utilisez moins de liquide-vaisselle si l'eau est trop douce et choisissez un cycle de lavage plus court pour laver la vaisselle en verre.
	Du liquide vaisselle est resté dans le réceptacle	Des ustensiles ou objets en aluminium ont frottés contre la vaisselle.  De la vaisselle bloque le réceptacle.	Utilisez un nettoyant abrasif doux pour éliminer ces traces.  Rangez la vaisselle comme il faut.

	Problème	Causes éventuelles	Solutions
<b>Séchage non-satisfaisant</b>	La vaisselle est encore mouillée à la fin du lavage	La machine n'a pas été chargée correctement.  Trop peu de produit de rinçage.  La vaisselle a été retirée trop tôt de la machine.	Suivez les consignes pour charger la vaisselle.  Augmentez la quantité de produit de rinçage ou remplissez à nouveau le réceptacle de ce produit.  Ne videz pas la machine immédiatement après la fin du lavage. Entrouvrez la porte pour laisser s'échapper la vapeur. Videz-la uniquement lorsque la vaisselle est encore tiède au touché. Videz le compartiment du bas en premier ; cela empêche l'eau du compartiment du dessus de mouiller la vaisselle du bas.
		Mauvais choix de programme.	La température de lavage est plus basse lors d'un programme à cycle court. Cela diminue par conséquent la qualité du lavage. Choisissez un programme à cycle long.
		Le revêtement de certains ustensiles est de basse qualité.	L'écoulement de l'eau se fait plus difficilement si ce type de vaisselle est chargé dans l'appareil. Evitez donc de les laver dans un lave-vaisselle.

#### Codes d'erreur :

Des codes d'erreur existent pour vous avertir de certains dysfonctionnements

Codes	Signification	Causes Possibles
Voyant Rapide clignote rapidement	L'arrivée d'eau prend trop de temps.	Le robinet n'est pas ouvert, l'apport d'eau est restreint ou la pression d'eau est trop faible.
Voyant verre clignote	Débordement d'eau.	Certains éléments du lave-vaisselle sont en fuites
Voyant ECO clignote	échec du dispenseur.	échec du dispenseur.

**MISE EN GARDE :** - Dans le cas d'un trop-plein d'eau, fermez le robinet général d'alimentation en eau avant de contacter tout réparateur ou service après vente.  
- Si de l'eau se trouve dans le fond de la machine dû à un trop-plein ou à une fuite d'eau, retirez toute l'eau avant la prochaine utilisation de la machine.

#### AVERTISSEMENT !

Si un débordement se produit, arrêtez l'alimentation d'eau principale avant d'appeler de l'aide. S'il y a de l'eau dans le fond de la machine à cause d'un débordement ou d'une petite fuite, enlevez l'eau avant de redémarrer la machine.

Hauteur	: 845 mm
Largeur	: 598 mm
Profondeur	: 600 mm
Charge connectée à la tension	: Voir fiche signalétique
Pression d'eau	: 0,04 – 1,0 MPa
Source d'alimentation	: Voir fiche signalétique
Capacité	: 14 couverts

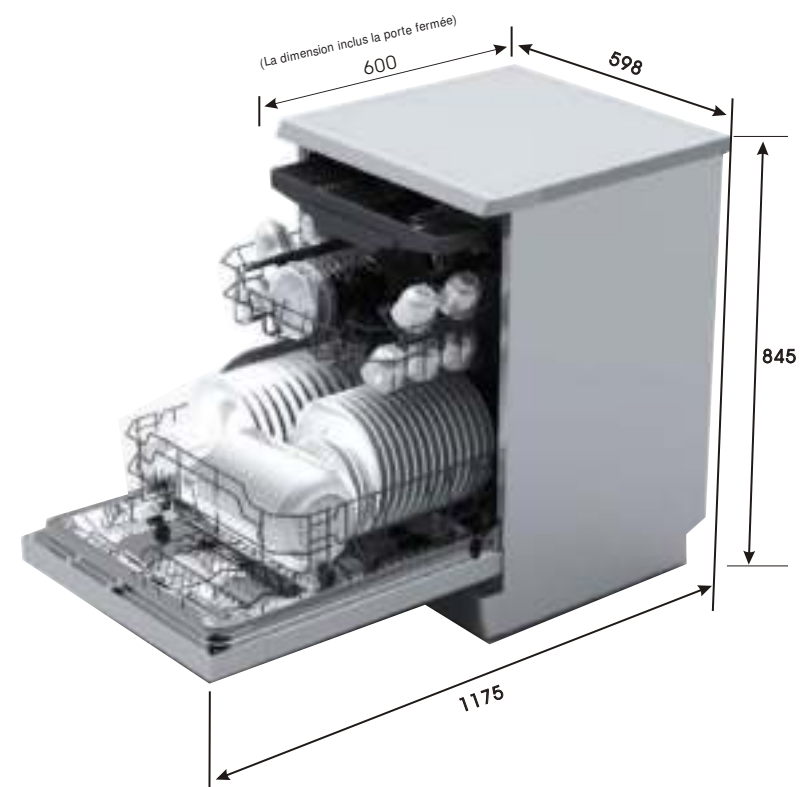

## Chargement du lave-vaisselle : EN 50242

### 1. Panier supérieur:

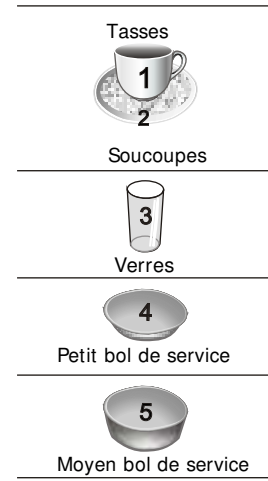
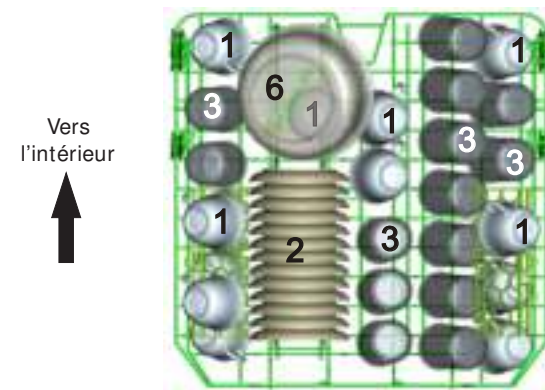

### 2. Panier inférieure:

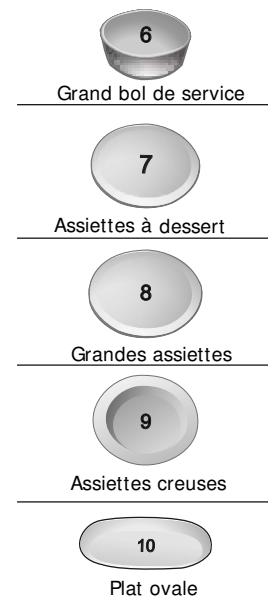
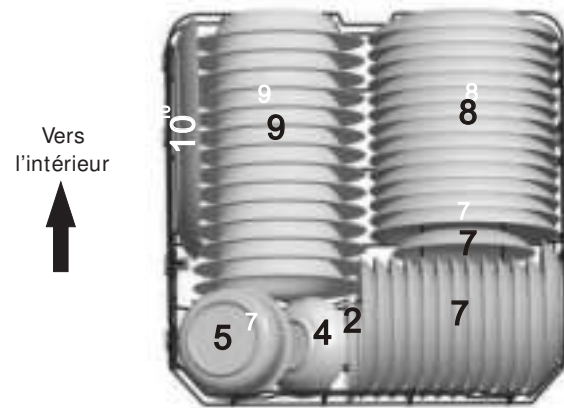



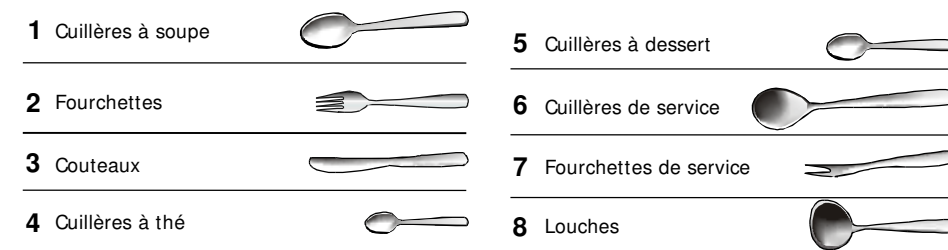
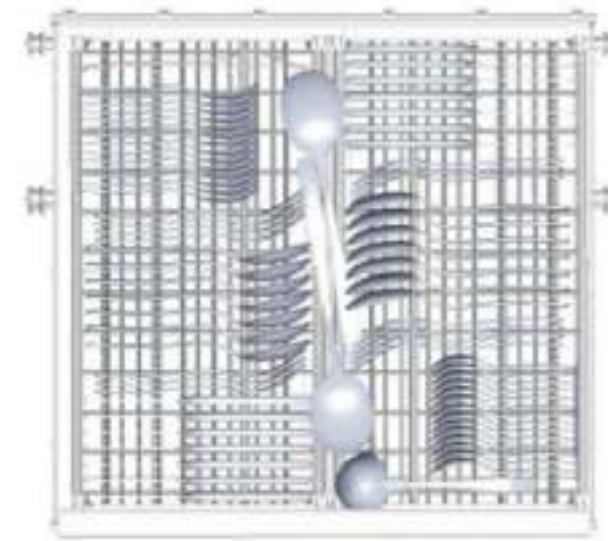

### 3. Panier à couverts:



Réglage de l'adoucisseur: H4 Information pour les tests de comparabilité, conformément à la norme EN 50242  
 Capacité: 14 couverts  
 Position du panier supérieur: position basse  
 Programme: ECO  
 Réglage produit de rinçage: 6  
 Réglage de l'adoucisseur: H3

**Ajustement du tiroir à couverts :**

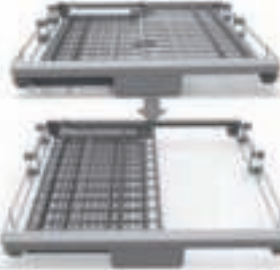
Vous pouvez ajuster les 2 volets du panier à couverts supérieur selon vos besoins :

 <p><b>Position 1 :</b> Les 2 volets sont inclinés. Cette position est adaptée à un plan de chargement pour 14 couverts.</p>	 <p><b>Position 2 :</b> Le volet droit est incliné ; le volet gauche est horizontal à un niveau inférieur. Cette position vous permet de disposer des ustensiles plus hauts sur le volet gauche (ex. : tasses).</p>
 <p><b>Position 3 :</b> Les 2 volets sont horizontaux ; le volet gauche est plus bas que le volet droit. Cette position vous permet de disposer des ustensiles de taille moyenne à droite et des ustensiles plus hauts à gauche (ex. : tasses).</p>	 <p><b>Position 4 :</b> Le volet droit est superposé au volet gauche. Cette position vous permet de libérer de l'espace à droite au-dessus du panier du milieu.</p>
 <p><b>Position 5 :</b> Le volet droit est retiré du tiroir à couverts. Cette position vous permet de disposer des couverts et des ustensiles de taille moyenne à gauche tout en libérant de l'espace à droite au-dessus du panier du milieu.</p>	

**Données Techniques**

Cette Fiche est éditée en concordance avec la Directive Européenne 1059/2010.

Marque	SCHNEIDER
Référence	SDW1444VB/SDW1444VR/SDW1444VBL/SDW1444VW/SDW1444VS
Capacité nominale	14 couverts
Classe d'efficacité énergétique ❶	A++
Consommation d'énergie annuelle (AEC) ❷	266 kWh
Consommation d'énergie (Et) du cycle de lavage standard	0.93 kWh
Consommation d'électricité en mode arrêt (Po)	0.45 W
Consommation d'électricité en mode laissé sur marche (Pi)	0.49 W
Consommation d'eau annuelle (AWc) ❸	2800 litres
Classe d'efficacité de séchage ❹	A
Programme de lavage standard ❺	ECO 45°C
Durée du programme de lavage standard	195 min
Emissions acoustiques dans l'air	44 dB(A) re 1pW
Type d'installation	Pose libre
Installation intégrable possible	OUI
Hauteur	84.5 cm
Largeur	59.8 cm
Profondeurs (avec câble et tuyaux)	60.0 cm
Tension d'alimentation nominale	230 V ~ 50 Hz
Puissance nominale	1930W
Pression d'eau	0.4-10 bar = 0.04-1 MPa

**NOTES :**

- ❶ Classe d'efficacité énergétique A sur une échelle allant de D (appareils les moins efficaces) à A+++ (appareils les plus efficaces).
- ❷ Consommation d'énergie de 266 kWh par an, sur la base de 280 cycles de lavage standard avec alimentation en eau froide et de la consommation des modes à faible puissance. La consommation réelle d'énergie dépend des conditions d'utilisation de l'appareil.
- ❸ Consommation d'eau de 2800 litres par an, sur la base de 280 cycles de lavage standard. La consommation réelle d'eau dépend des conditions d'utilisation l'appareil.
- ❹ Classe d'efficacité de séchage A sur une échelle allant de G (appareils les moins efficaces) à A+++ (appareils les plus efficaces).
- ❺ Le programme ECO 45 °C est le cycle de lavage standard auquel se rapportent les informations qui figurent sur l'étiquette et sur cette fiche, ce programme convient au lavage d'une vaisselle normalement sale et constitue le programme le plus efficace en termes de consommation combinée d'énergie et d'eau.

Cet appareil répond aux exigences des normes Européennes dans leurs versions applicables à la date de fabrication de l'appareil ainsi qu'aux Directives Européennes :

- Sécurité Electrique 2014/35/UE
- Compatibilité Electromagnétique 2014/30/UE
- Eco-Conception 2009/125/UE

Les données ci-dessus ont été mesurées sous les conditions de tests spécifiées par les normes applicables.

Les résultats peuvent varier en fonction de la quantité et de l'état de salissure de la vaisselle, de la dureté de l'eau, de la quantité de détergent utilisée, etc...

Ce manuel est écrit en fonction des règles et normes de la Communauté Européenne.