

Hisense

2.1CH Soundbar with Wireless Subwoofer

Model: HS2100



EN

FR

ES

PT

DE

IT

PL

RO

CZ

SK

SL

HR

HU

RU

SR

BS

SQ

MK

 **Dolby Audio**

 **Bluetooth®**

HDMI™
HIGH-DEFINITION MULTIMEDIA INTERFACE

dts®

**Roku TV
Ready**

Complete UM on web

Click to jump



Before using the soundbar, please read this manual thoroughly and retain it for future reference.

Contents

1. What's in the Box	3
2. Product Diagram	4
2.1 Main Unit	4
2.2 Wireless Subwoofer.....	4
2.3 Remote Control	5
3. Preparations	5
3.1 Prepare the Remote Control	5
3.2 Replace the Remote Control Battery	5
3.3 Placement and Mounting.....	6
3.4 Wall Mounting (if using option-B).....	6
4. Connections	7
4.1 Use the HDMI ARC Socket.....	7
4.2 Use the OPTICAL Socket.....	7
4.3 Use the AUX Socket.....	7
4.4 Connect Power	8
5. Pair up with the Subwoofer	8
5.1 Automatic pairing.....	8
5.2 Manual pairing.....	8
5.3 Use the Hisense EzPlay Function.....	8
6. Basic Operation	9
6.1 Standby/ON	9
6.2 Auto-Standby / Auto-Wake	9
6.3 Select Modes	9
6.4 Adjust the Volume	9
6.5 Turn the Surround Sound ON/OFF	10
6.6 Select Equalizer (EQ) Effect.....	10
6.7 Adjust the Bass/Treble	10
6.8 Adjust the Brightness	10
6.9 Factory reset	10
7. AUX/ OPTICAL/HDMI ARC Operation	10
8. USB Operation	10
9. Bluetooth Operation	11
10. Troubleshooting.....	12
11. Specifications.....	13

1. What's in the Box



Main unit

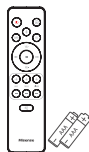

Remote control
AAA batteries x 2 *

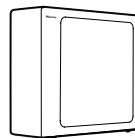

Wireless subwoofer

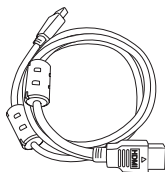

HDMI cable

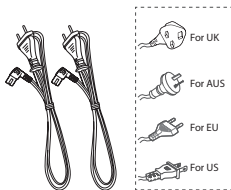

AC Power cord *



Wall mount kit

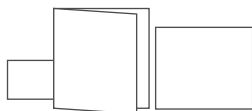

Warranty card/Quick start manual /
Wall mount guide

- * Power cord quantity and plug type vary by regions.
- * AAA Batteries are not available in some locations. Batteries are not included in Colombia and need to be purchased.
- Images, illustrations and drawings shown on this User Manual are for reference only, actual product may vary in appearance.



2. Product Diagram

2.1 Main Unit

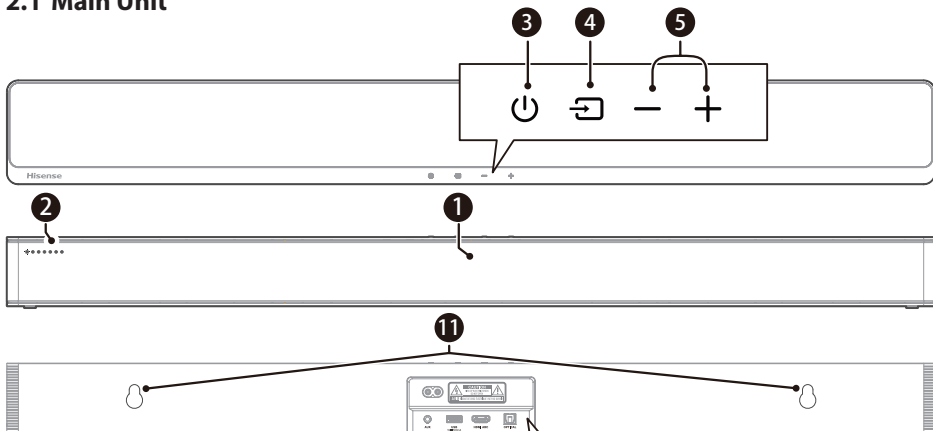

- ① **Remote Control Sensor**
Receive signal from the remote control.

② **LED Indicators**

Lamp	Mode
● Red	Standby
● Green	AUX
● Blue	BT (Bluetooth)
● Orange	OPTICAL
● White	HDMI ARC
● Yellow	USB

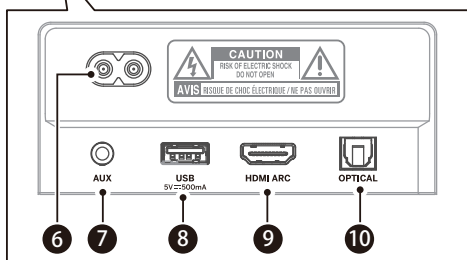

- ③ **⏻ (ON/OFF) Button**
Switch the soundbar between ON and Standby mode.
- ④ **⏮ (SOURCE) Button**
Select the play function.
- ⑤ **+/- (Volume) Buttons**
Increase/decrease the volume level.
- ⑥ **AC~ Socket**
Connect to the power supply.
- ⑦ **AUX Socket**
Connect to an external audio device.
- ⑧ **USB Socket**
Insert the USB device to play music.
- ⑨ **HDMI ARC Socket**
Connect to a TV via HDMI cable.
- ⑩ **OPTICAL Socket**
Connect to an optical audio output on the TV.
- ⑪ **Wall hanging points**

2.2 Wireless Subwoofer

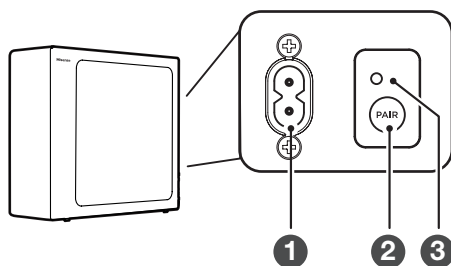

- ① **AC~ Power Cord**
Connect to power.
- ② **PAIR button**
Press activate the pairing function between the main unit and the subwoofer.
- ③ **PAIR Indicator**
Light stops blinking once the Subwoofer is paired with the Soundbar.

2.3 Remote Control

- ① Switch the unit between ON and STANDBY mode.
- ② (SOURCE) Select the play function.
- ③ **SURR** Adjust the surround ON/OFF.
- ④ (BT) Select the Bluetooth mode. Press and hold the (BT) button to activate the pairing function in Bluetooth mode or disconnect the existing paired Bluetooth device.
- ⑤ **EQ** Select a preset sound effect.
- ⑥ Skip to previous/next track in BT / USB mode.
- ⑦ **VOL+ / VOL-** Increase/decrease the volume level.
- ⑧ Play/pause/resume playback in BT / USB mode.
- ⑨ **BASS + / -** Adjust bass level.
- ⑩ **TREBLE + / -** Adjust treble level.
- ⑪ **DIMMER + / -** Adjust LED brightness.
- ⑫ (MUTE) Mute or resume the sound.

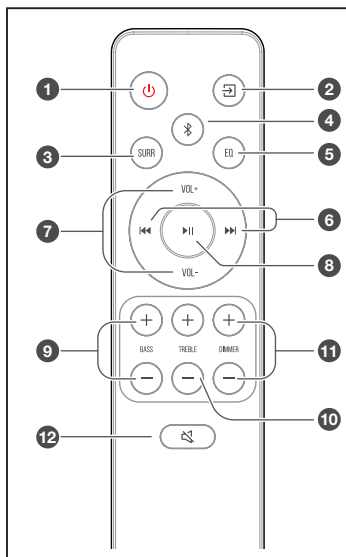

3. Preparations

3.1 Prepare the Remote Control

The provided Remote Control allows the unit to be operated from a distance.

- Even if the Remote Control is operated within the effective range 19.7 feet (6m), remote control operation may be impossible if there are any obstacles between the unit and the remote control.
- If the Remote Control is operated near other products which generate infrared rays, or if other remote control devices using infra-red rays are used near the unit, it may operate incorrectly. Conversely, the other products may operate incorrectly.

3.2 Replace the Remote Control Battery

- 1 Press and slide the back cover to open the battery compartment of the remote control.
- 2 Insert two **AAA** size batteries. Make sure the (+) and (-) ends of the batteries match the (+) and (-) ends indicated in the battery compartment.
- 3 Close the battery compartment cover.

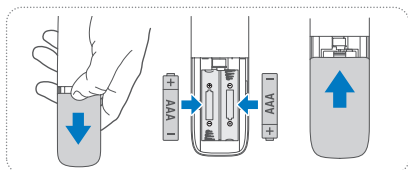

Precautions Concerning Batteries

- Be sure to insert the batteries with correct positive “+” and negative “-” polarities.
- Use batteries of the same type. Never use different types of batteries together.
- Either rechargeable or non-rechargeable batteries can be used. Refer to the precautions on their labels.
- Be aware of your fingernails when removing the battery cover and the battery.
- Do not drop the remote control.
- Do not allow anything to impact the remote control.
- Do not spill water or any liquid on the remote control.
- Do not place the remote control on a wet object.
- Do not place the remote control under direct sunlight or near sources of excessive heat.
- Remove the battery from the remote control when not in use for a long period of time, as corrosion or battery leakage may occur and result in physical injury, and/or property damage, and/or fire.
- Do not use any batteries other than those specified.
- Do not mix new batteries with old ones.
- Never recharge a battery unless it is confirmed to be a rechargeable type.

EN

FR

ES

PT

DE

IT

PL

RO

CZ

SK

SL

HR

HU

RU

SR

BS

SQ

MK



Click to jump

3.3 Placement and Mounting

Placement

- A If your TV is placed on a table, you can place the unit on the table directly in front of the TV stand, centered with the TV screen.
- B If your TV is attached to a wall, you can mount the unit on the wall directly below the TV screen.

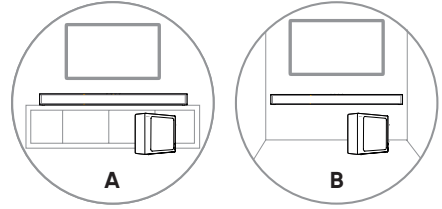

3.4 Wall Mounting (if using option-B)

Note:

- Installation must be carried out by qualified personnel only. Incorrect assembly can result in severe personal injury and property damage (if you intend to install this product yourself, you must check for installations such as electrical wiring and plumbing that may be buried inside the wall). It is the installer's responsibility to verify that the wall will safely support the total load of the unit and wall brackets.
- Additional tools (not included) are required for the installation.
- Do not overtighten screws.
- Keep this instruction manual for future reference.
- Use an electronic stud finder to check the wall type before drilling and mounting.

WARNING

- To prevent injury, this apparatus must be securely attached to the floor/wall in accordance with the installation instructions.
- Suggested wall mounting height: ≤ 1.5 meters.

1. Drill 2 parallel holes ($\varnothing 5.5$ -6 mm each according to wall type) in the wall. The distance between the holes should be **580 mm**.
2. Insert the supplied wall anchors into 2 screw holes on the wall. Insert the supplied wall bracket screws through the wall brackets into the wall anchors. Fix and tighten the screws on the wall.
3. Hang the unit on the wall mount brackets.

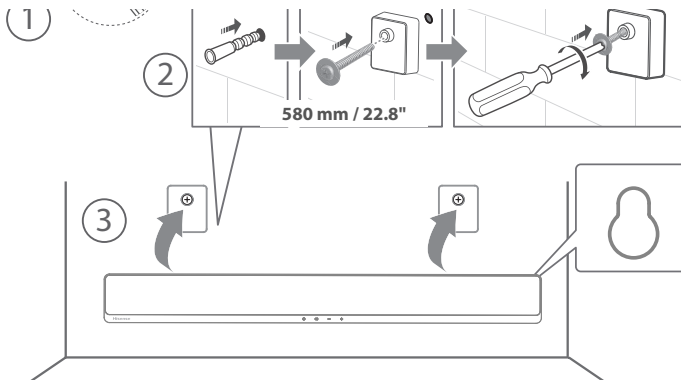

4. Connections

4.1 Use the HDMI ARC Socket

The ARC (Audio Return Channel) function allows you to send audio from your ARC-compliant TV to your soundbar through a single HDMI connection. To enjoy the ARC function, please ensure your TV is both HDMI-CEC and ARC compliant and set up accordingly. When correctly set up, you can use your TV remote control to adjust the volume output (VOL + /- and Mute) of the soundbar.

- Connect the HDMI cable from unit's **HDMI ARC** socket to the HDMI (ARC) socket on your ARC compliant TV. Then press the remote control to select **HDMI ARC**.

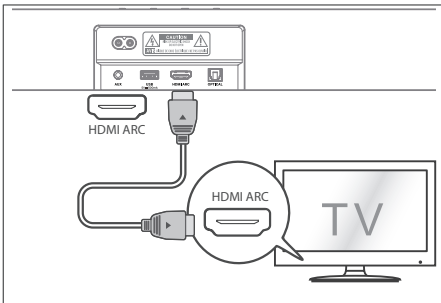

Tips:

- Your TV must support the HDMI-CEC and ARC function. HDMI-CEC and ARC must be set to On.
- The setting method of HDMI-CEC and ARC may differ depending on the TV. For details about ARC function, please refer to the owner's manual.
- Only HDMI 1.4 or higher version cable can support the ARC function.

Use the Roku TV

- If you have a Roku TV™, simply plug in the HDMI cable to the ARC ports and follow the Roku TV™ Ready on-screen instructions.



- ✓ Simple setup
- ✓ One remote
- ✓ Quick Settings

4.2 Use the OPTICAL Socket

- Connect an OPTICAL cable to the TV's OPTICAL OUT socket and the **OPTICAL** socket on the unit.

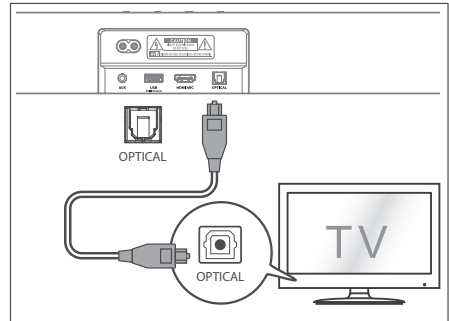

Tip: The Soundbar may not be able to decode all digital audio formats from the input source. In this case, the Soundbar will mute. This is NOT a defect. Ensure that the audio setting of the input source (e.g. TV, game console, DVD player, etc.) is set to **PCM** or **Dolby Digital** (Refer to the user manual of the input source device for its audio setting details) with HDMI ARC / OPTICAL input.

4.3 Use the AUX Socket

- A. Use a 3.5mm to 3.5mm audio cable to connect the TV's or external audio device headphone socket to the **AUX** socket on the unit.
- B. Use a RCA to 3.5mm audio cable to connect the TV's audio output sockets to the **AUX** socket on the unit.

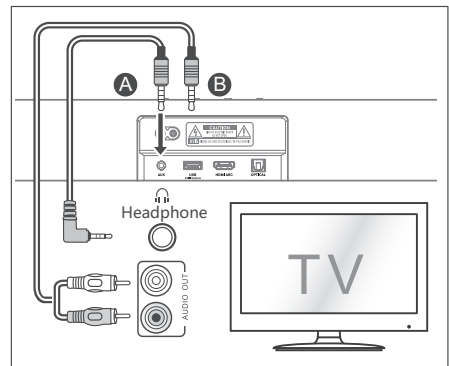

EN
FR
ES
PT
DE
IT
PL
RO
CZ
SK
SL
HR
HU
RU
SR
BS
SQ
MK



4.4 Connect Power

Risk of product damage!

- Ensure that the power supply voltage corresponds to the voltage printed on the back or the underside of the unit.
- Before connecting the AC power cord, ensure you have completed all other connections.

Soundbar

- Connect the mains cable to the **AC~** socket of the Sound Bar and then into a mains socket.

Subwoofer

- Connect the mains cable to the **AC~** socket of the subwoofer and then into a mains socket.

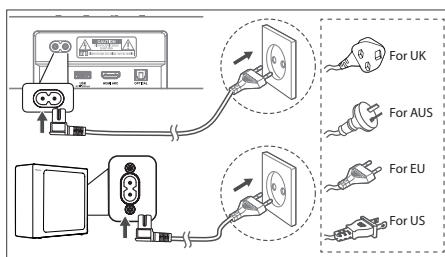

* Power cord quantity and plug vary by regions.

5. Pair up with the Subwoofer

5.1 Automatic pairing

The subwoofer and soundbar will automatically pair when both units are plugged into the mains sockets and turned on. No cable is needed for connecting the two units.

- Determine the status based on the wireless Subwoofer indicator.

Lamp	Status
Fast blink	Subwoofer in pairing mode
Slow blink	Connection / Pairing Failed
Constant on	Connected / Pairing successful

NOTE:

- Do not press the **PAIR** button on the rear of the subwoofer, except for manual pairing.
- If the automatic pairing fails, pair the subwoofer with the Soundbar manually.

5.2 Manual pairing

1. Ensure that all the cables are well connected and the Soundbar is in Standby mode.
2. Press and hold the **PAIR** button on the rear of the subwoofer for a few seconds. The subwoofer will enter the pairing mode and the Pair Indicator will blink quickly.
3. Press the **⏻** button on the Soundbar or on the remote control to switch the Soundbar on.
4. Press and hold the **⏻** button on the Soundbar or on the remote control for a few seconds.
5. After the wireless connection succeeded, the Pair Indicator will light up.
6. If the Pair indicator blinks, the wireless connection has failed. Unplug the cable of the subwoofer and then reconnect the main cable after 4 minutes. Repeat step 1 ~ 4.

NOTE:

- If the wireless connection fails again, check if there is conflict or strong interference (for example, interference from an electronic device) around your location. Remove these conflicts or strong interferences and repeat the above procedures.
- The subwoofer should be within 6m (19.7 feet) of the soundbar in an open area.
- If the Soundbar is not connected with the subwoofer and it is in On mode, the POWER Indicator will flash. Follow step 1 ~ 4 above to pair the subwoofer to the Soundbar.

5.3 Use the Hisense EzPlay Function

For Hisense EzPlay, when the Soundbar connects with a Hisense TV via HDMI ARC, the will be a Soundbar Setting menu on the TV, and you can control this menu via you TV remote to control most of the Soundbar features.

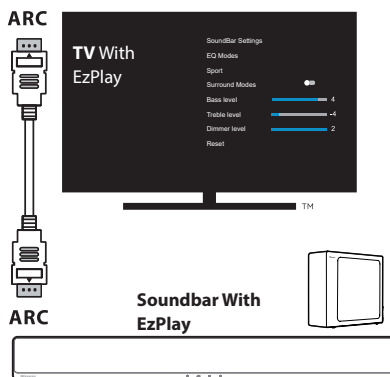

TV menu example (different models may have different menus) :

Setting--sound--Soundbar Setting.

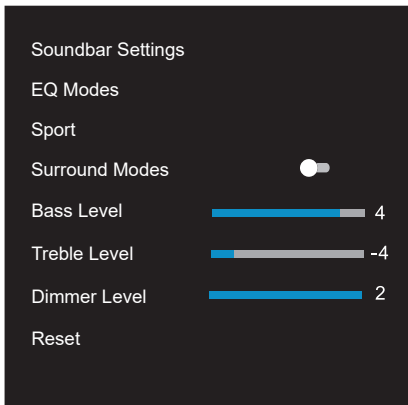

Note:

- This function is available only when both Soundbar and TV support Hisense Ezplay.
- This function requires Soundbar and TV connected via HDMI ARC, and the CEC of the TV must be turned ON.
- If everytime setting right, for the first time connect, there would be a tip on the TV screen to guide you find the Soundbar setting menu.

6. Basic Operation

6.1 Standby/ON

When you first connect the main unit to the mains socket, the main unit will be in Standby mode.

- Press the **⏻** button on the unit or on the remote control to switch the unit ON.
- Press the **⏻** button again to switch the unit back to STANDBY mode.
- Disconnect the mains plug from the mains socket if you want to switch the unit OFF completely.

6.2 Auto-Standby / Auto-Wake

[Auto-Standby] The soundbar automatically turns to Standby mode after about 15 minutes if the TV or the external soundbar is disconnected (or USB, BT function bit playback pause), or switched off.

[Auto-Wake] If a TV or an external device is connected (AUX / OPTICAL / HDMI ARC socket), the unit will switch on automatically when the TV or the external device is switched on.

Auto-standby ON/OFF

Switch the soundbar on the optical mode, double click the **⏮** (x2) and **⏭** (x2) buttons on the remote control to activate and deactivate the auto-standby:

Auto Standby	
On	Your Soundbar has been programmed to enter Standby mode automatically when no audio is detected for 15 minutes.
Off	You can turn off the Auto Standby to keep your Soundbar always working.

Activate and Deactivate the Auto-Wake:

Turn on the soundbar, press the **[⏮] [+]** button at the same time on the soundbar to activate and deactivate the auto-wake:

Auto-Wake	
On	The Soundbar will wake up automatically when audio input is detected.
Off	The Soundbar does not wake up automatically.

6.3 Select Modes

- Press the **⏮** (SOURCE) button repeatedly on the unit or on the remote control to select the desired mode.
- The indicator light on the front of the main unit will show which mode is currently in use.

Lamp	Mode
● Red	Standby
● Green	AUX
● Blue	BT (Bluetooth)
● Orange	OPTICAL
● White	HDMI ARC
● Yellow	USB

6.4 Adjust the Volume

- Press the **VOL+** / **VOL-** buttons on the unit or on the remote control to adjust the volume.
- If you wish to turn the sound off, press the **⏻** (MUTE) button on the remote control. Press the **⏻** (MUTE) button again or press the **VOL +/–** buttons to resume normal listening.

EN
FR
ES
PT
DE
IT
PL
RO
CZ
SK
SL
HR
HU
RU
SR
BS
SQ
MK



Click to jump

6.5 Turn the Surround Sound ON/OFF

- Press the **SURR** button on the remote control to turn on the surround sound. Press this button again to turn off the surround sound.

6.6 Select Equalizer (EQ) Effect

- While playing, press the **EQ** button on the remote control to select desired preset equalizers: **music, movie, news, game, sport, night**.

6.7 Adjust the Bass/Treble

- Press the **BASS +/-** buttons on the remote control to adjust bass level.
- Press the **TREBLE +/-** buttons on the remote control to adjust treble level.

6.8 Adjust the Brightness

- Press the **DIMMER +/-** button on the remote control to select brightness level.

6.9 Factory reset

Reset device to default setting.

- Switch the soundbar on the optical mode, press and hold the [**U**] button on the soundbar, the soundbar will enter factory reset mode and turn to standby state.

MODE	DEFAULT
SOURCE	OPTICAL
Volume	30
Surround	ON
Dimmer	MAX
Bass	0
Treble	0
EQ	Music
Auto Wake	OFF
Auto Standby	ON

7. AUX/ OPTICAL/HDMI ARC Operation

- 1 Ensure that the unit is connected to the TV or audio device.
- 2 Press the [**□**] button repeatedly on the unit or on the remote control to select **AUX, OPTICAL, HDMI ARC** mode.
- 3 Operate your audio device directly for playback features.
- 4 Press the **VOL +/-** button to adjust the volume to your desired level.

Tip: The Soundbar may not be able to decode all digital audio formats from the input source. In this case, the Soundbar will mute. This is NOT a defect. Ensure that the audio setting of the input source (e.g. TV, game console, DVD player, etc.) is set to **PCM** or **Dolby Digital** (Refer to the user manual of the input source device for its audio setting details) with HDMI ARC / OPTICAL input.

8. USB Operation

- 1 Insert the USB device.

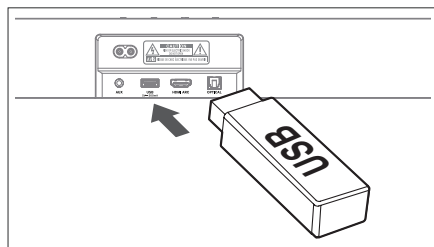

- 2 Press the [**□**] button repeatedly on the unit or on the remote control to select **USB** mode.
- 3 During playback:

▶|| Start, pause or resume play

◀◀, ▶▶ Skip to the previous or next track



Tips:

- The unit can support USB devices with up to 32 GB of memory.
- This unit can play WAV / WMA / MP3 / FLAC.
- This product may not be compatible with certain types of USB storage devices.
- If you use a USB extension cable, USB hub, or USB Multifunctional card reader, the USB storage device may not be recognized.
- Do not remove the USB storage device while reading files.

9. Bluetooth Operation

Through Bluetooth, connect the Soundbar with your Bluetooth device (such as an iPad, iPhone, iPod touch, Android phone, or laptop), and then you can listen to the audio files stored on the device through your Soundbar speakers.

First time pairing

- 1 Press the  (SOURCE) button on the unit or the  button on the remote control to select **Bluetooth** mode. The Blue indicator will flash slowly and the white running horse lamp rolling.
 - 2 Activate your Bluetooth device and select the search mode.
 - 3 Select "**Hisense HS2100**" in the pairing list. After audio prompt, the system is successfully connected and Blue indicator will light up solidly.
- If you want to connect your soundbar with another Bluetooth device, press and hold the  button on the remote control to disconnect the currently connected Bluetooth device. Follow step 2-3 to pair your Bluetooth device.

To disconnect the Bluetooth function, you can :

- Switch to another function on the unit.
- Disable the function from your Bluetooth device.
- Press and hold the  button, the Bluetooth device will be disconnected from the soundbar.

Listen to music from Bluetooth Device

- If the connected Bluetooth device supports Advanced Audio Distribution Profile (A2DP), you can listen to the music stored on the device through the player.
 - If the device also supports Audio Video Remote Control Profile (AVRCP), you can use the player's remote control to play music stored on the device.
1. Pair your device with the player.
 2. Play music via your device (if it supports A2DP).
 3. Use supplied remote control to control play (if it supports AVRCP).

 Start, pause or resume play

 Skip to the previous or next track

Tips:

- The operational range between the Sound Bar and the device is approximately 8 metres.
- Before connecting a Bluetooth® device to the Sound Bar, ensure you know the device's capabilities.
- Compatibility with all Bluetooth® devices is not guaranteed.
- Any obstacle between the device and the Sound Bar can reduce operational range.
- Keep this player away from other electronic devices that may cause interference.
- The player will also be disconnected when your device is moved beyond the operational range.

EN

FR

ES

PT

DE

IT

PL

RO

CZ

SK

SL

HR

HU

RU

SR

BS

SQ

MK



Click to jump

10. Troubleshooting

To keep the warranty valid, never try to repair the system yourself. If you encounter problems when using this unit, check the following points before requesting service.



No power

- Ensure that the AC cord of the apparatus is properly connected.
- Ensure that there is power at the AC outlet.
- Press standby button to turn the unit on.

Remote control does not work

- Before you press any playback control button, first select the correct source.
- Reduce the distance between the remote control and the unit.
- Insert the battery with its polarities (+/-) aligned as indicated.
- Replace the battery.
- Aim the remote control directly at the sensor on the front of the unit.

No sound

- Make sure that the unit is not muted. Press  or VOL+/- button to resume normal listening.
- Press  button on the unit or on the remote control to switch the soundbar to standby mode. Then press the  button again to switch the soundbar on.
- Unplug both the soundbar and the subwoofer from the mains socket, then plug them again. Switch on the soundbar.
- Ensure the audio setting of the input source (e.g. TV, game console, DVD player, etc.) is set to PCM or Dolby Digital mode while using digital (e.g. HDMI, OPTICAL, COAXIAL) connection.
- The subwoofer is out of range, please move the subwoofer closer to the soundbar. Make sure the subwoofer is within 5 m of the soundbar (the closer the better).
- The soundbar may have lost connection with the subwoofer. Re-pair the units by following the steps on the section "Pairing the Wireless Subwoofer with the Soundbar".
- The unit may not be able to decode all digital audio formats from the input source. In this case, the unit will mute. This is NOT a defect. device is not muted.

I can't find the Bluetooth name of this unit on my Bluetooth device for Bluetooth pairing

- Ensure the Bluetooth function is activated on your Bluetooth device.
- Ensure you have paired the unit with your Bluetooth device.

The Soundbar turns off

- When the unit's external input signal level is too low, the unit will be turned off automatically in 15 minutes. Please increase the volume level of your external device.

The Subwoofer is idle or the indicator of Subwoofer do not light up.

- Please unplug power cord from the mains socket, and plug it in again after 4 minutes to reset the subwoofer.

11. Specifications

Brand	Hisense
Model	HS2100

Soundbar

Power Supply	100-240V~ 50/60Hz
Power Consumption	20 W < 0.5 W (StandBy)
USB	5V --- 500mA Hi-Speed USB (2.0) / FAT32 / FAT16 32G (max) , WAV / WMA / MP3 / FLAC.
Dimension (WxHxD)	800 x 60 x 90 mm / 31.5" x 2.4" x 3.5"
Net weight	1.5 kg
Audio input sensitivity	700mV
Frequency Response	120Hz - 20KHz
Operating Temperature	0°C - 45°C

Wireless Specification

Bluetooth version / profiles	V 5.3 (A2DP, AVRCP)
Bluetooth frequency range	2400 MHz ~ 2483.5 MHz
Bluetooth Max. transmitting power	≤ 5 dBm
2.4G Wireless frequency range	2400 MHz ~ 2483 MHz
2.4G Max. transmitting power	≤ 6 dBm
Modulation Type	GFSK, π/4 DQPSK

Subwoofer

Power Supply	100-240V~ 50/60Hz
Power Consumption	20 W < 0.5 W (StandBy)
Dimension (W x H x D)	110 x 300 x 350 mm / 4.3" x 11.8" x 13.8"
Net weight	3.4 kg
Frequency Response	40Hz - 120Hz

Amplifier (max audio power)

Total	240 W
Soundbar	60 W x 2
Subwoofer	120 W

Remote Control

Distance/Angle	19.7 feet (6m) / 30°
Battery type	AAA (1.5V x 2)

- Design and specifications are subject to change without notice.

EN

FR

ES

PT

DE

IT

PL

RO

CZ

SK

SL

HR

HU

RU

SR

BS

SQ

MK



Click to jump

Hisense

Barre de son 2.1CH avec caisson de basse sans fil
Modèle : HS2100



 Dolby Audio

 Bluetooth®

 HDMI™
HIGH-DEFINITION MULTIMEDIA INTERFACE

 dts®

MANUEL D'UTILISATION



Avant d'utiliser la barre de son, veuillez lire attentivement ce manuel et le conserver pour référence ultérieure.

Contenu

1. Contenu de la boîte	3
2. Schéma du produit.....	4
2.1 Unité principale	4
2.2 Caisson de basse sans fil.....	4
2.3 Télécommande	5
3. Préparatifs.....	5
3.1 Préparer la télécommande.....	5
3.2 Remplacer les piles de la télécommande.....	5
3.3 Placement et montage	6
3.4 Montage mural (si vous utilisez l'option-B)	6
4. Connexions	7
4.1 Utiliser la prise HDMI ARC.....	7
4.2 Utiliser la prise OPTICAL.....	7
4.3 Utiliser la prise AUX.....	7
4.4 Branchement électrique.....	8
5. Association avec le caisson de basse	8
5.1 Association automatique.....	8
5.2 Association manuelle.....	8
5.3 Utiliser la fonction Hisense EzPlay	8
6. Fonctionnement de base	9
6.1 Veille/MARCHE.....	9
6.2 Mise en veille automatique/réveil automatique	9
6.3 Sélection des modes.....	9
6.4 Réglage du volume	9
6.5 Activation/désactivation du son ambiophonique.....	10
6.6 Sélectionnez l'effet égaliseur (EQ)	10
6.7 Régler les graves et les aigus	10
6.8 Réglez la luminosité.....	10
6.9 Réinitialisation d'usine	10
7. Fonctionnement AUX/OPTICAL/HDMI ARC.....	10
8. Fonctionnement USB	10
9. Fonctionnement avec source Bluetooth	11
10. Dépannage.....	12
11. Spécifications.....	13

1. Contenu de la boîte



Unité principale

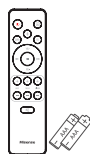

Télécommande
Piles AAA × 2 *

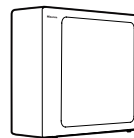

Caisson de basse sans fil

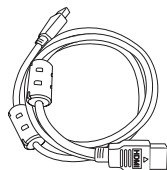

Câble HDMI

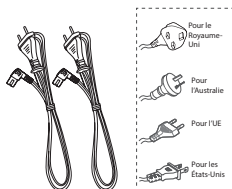

Cordon d'alimentation CA *

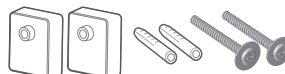

Kit du support mural

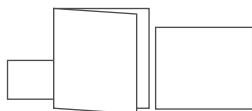

Carte de garantie/Guide de démarrage rapide/
Guide pour la fixation murale

- * Le nombre de cordons d'alimentation fournis et le type de prise varient selon les régions.
- * Les piles AAA ne sont pas disponibles dans certains endroits. Les piles ne sont pas incluses en Colombie et doivent être achetées.
- Les images, illustrations et dessins présentés dans ce manuel d'utilisation sont uniquement fournis à titre indicatif, l'apparence réelle du produit peut varier.

EN

FR

ES

PT

DE

IT

PL

RO

CZ

SK

SL

HR

HU

RU

SR

BS

SQ

MK



Click to jump

2. Schéma du produit

2.1 Unité principale

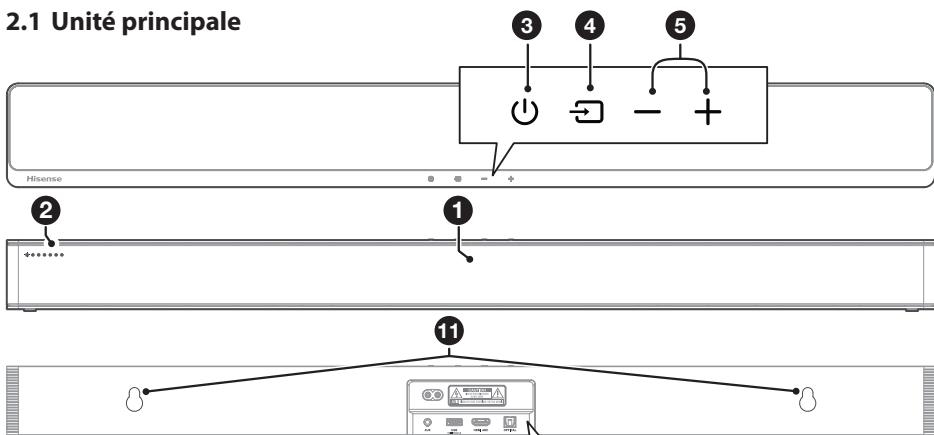

① **Capteur de télécommande**
Permet de recevoir le signal de la télécommande.

② **Voyants DEL**

Lampe	Mode
● Rouge	Veille
● Vert	AUX
● Bleu	BT (Bluetooth)
● Orange	OPTIQUE
● Blanc	HDMI ARC
● Jaune	USB

③ **() Bouton (MARCHÉ/ARRÊT)**
Basculer la barre de son entre le mode ACTIVER et le mode Veille.

④ **() Bouton (SOURCE)**
Permet de sélectionner la fonction de lecture.

⑤ **+ / - Touches (Volume)**
Permettent d'augmenter/diminuer le volume.

⑥ **Prise AC~**
Branchez ici le câble d'alimentation.

⑦ **Prise AUX**
Permet de connecter un périphérique audio externe.

⑧ **Prise USB**
Insérez le périphérique USB pour lire de la musique.

⑨ **Prise HDMI ARC**
Permet de se connecter à un téléviseur via un câble HDMI.

⑩ **Prise OPTICAL**
Permet la connexion à une sortie audio optique sur le téléviseur.

⑪ **Points de fixation murale**

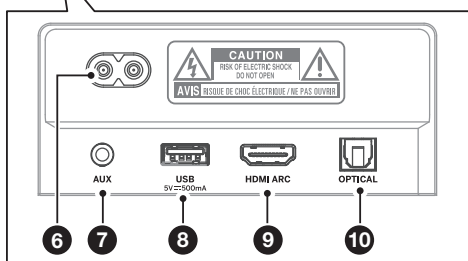

2.2 Caisson de basse sans fil

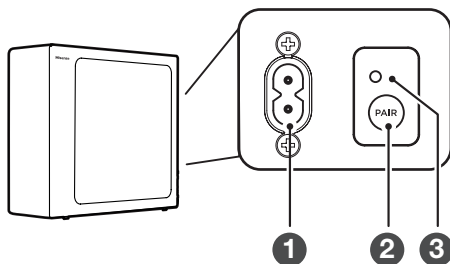







① **Cordon d'alimentation CA**
Connecter à l'alimentation électrique.

② **Bouton PAIR**
Appuyez pour activer la fonction d'appariement entre l'unité principale et le caisson de basse.

③ **Voyant PAIR**
Le voyant cesse de clignoter une fois que le caisson de basse est associé avec la barre de son.

2.3 Télécommande

- ①  Permet de commuter l'appareil entre le mode MARCHÉ et le mode VEILLE.
- ②  (SOURCE) Sélectionnez le mode de lecture.
- ③ **SURR** Permet d'activer/de désactiver le son ambiophonique.
- ④  (BT) Permet de sélectionner le mode Bluetooth. Appuyez et maintenez enfoncé le bouton  (BT) pour activer la fonction d'appariement en mode Bluetooth ou pour déconnecter le périphérique Bluetooth apparié existant.
- ⑤ **EQ** Permet de sélectionner un effet sonore prédéfini.
- ⑥  Permet de passer à la piste précédente/suivante en mode BT/USB.
- ⑦ **VOL+ / VOL-** Permet d'augmenter/diminuer le volume.
- ⑧  Lecture/pause/reprise de la lecture en mode BT/USB.
- ⑨ **BASS +/-** Permet de régler le niveau des basses.
- ⑩ **TREBLE +/-** Permet de régler le niveau des aigus.
- ⑪ **DIMMER +/-** Réglez la luminosité de l'écran.
- ⑫  (MUET) Couper le son ou reprendre le volume.

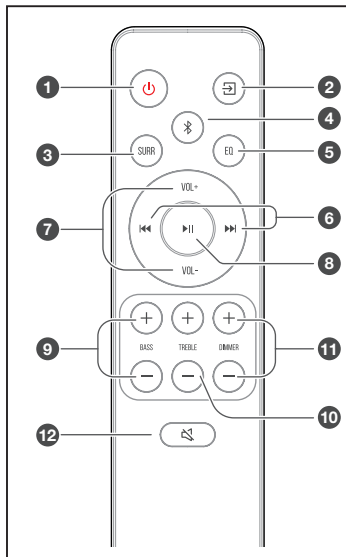

3. Préparatifs

3.1 Préparer la télécommande

La télécommande permet de commander l'appareil à distance.

- Même si la télécommande fonctionne dans la zone effective 19,7 pieds (6 m), les commandes de la télécommande peuvent être perturbées si des obstacles entre l'appareil et la télécommande sont présents.
- Si la télécommande est actionnée à proximité d'autres produits qui génèrent des rayons infrarouges ou si d'autres dispositifs de commande à distance à l'aide de rayons infrarouges sont utilisés à proximité, elle pourrait fonctionner de manière incorrecte. Et de même, les autres produits peuvent fonctionner de manière incorrecte.

3.2 Remplacer les piles de la télécommande

- 1 Appuyez et faites glisser le couvercle arrière pour ouvrir le compartiment des piles de la télécommande.
- 2 Insérez deux piles **AAA**. Veiller à faire correspondre les extrémités (+) et (-) des piles avec les extrémités (+) et (-) indiquées dans le compartiment à piles.
- 3 Fermez le couvercle du compartiment à piles.

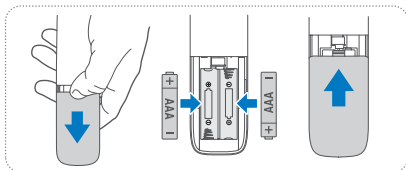

Précautions concernant les piles

- Veillez à insérer les piles en respectant les polarités positive « ⊕ » et négative « ⊖ ».
- Utilisez des piles du même type. N'utilisez jamais plusieurs types de piles ensemble.
- Il est possible d'utiliser des piles rechargeables ou non rechargeables. Reportez-vous aux précautions figurant sur leurs étiquettes.
- Faites attention à vos ongles lorsque vous retirez le couvercle du compartiment à piles et les piles.
- Ne laissez pas tomber la télécommande.
- Ne laissez rien heurter la télécommande.
- Ne renversez pas d'eau ou de liquide sur la télécommande.
- Ne placez pas la télécommande sur un objet humide.
- Ne placez pas la télécommande sous les rayons directs du soleil ou à proximité de sources de chaleur excessive.
- Retirez les piles de la télécommande lorsqu'elle n'est pas utilisée pendant une longue période, car la corrosion ou une fuite des piles pourrait se produire et entraîner des blessures corporelles, des dommages matériels ou un incendie.
- N'utilisez pas d'autres piles que celles spécifiées.
- Ne mélangez pas des piles neuves avec des piles usagées.
- Ne rechargez jamais une pile si vous n'êtes pas sûr qu'il s'agit d'une pile rechargeable.

EN

FR

ES

PT

DE

IT

PL

RO

CZ

SK

SL

HR

HU

RU

SR

BS

SQ

MK



Click to jump

3.3 Placement et montage

Position

- A Si votre téléviseur est placé sur une table, vous pouvez placer l'appareil sur la table directement devant le support de téléviseur, au centre de l'écran du téléviseur.
- B Si votre téléviseur est fixé à un mur, vous pouvez installer l'appareil sur le mur directement sous l'écran du téléviseur.

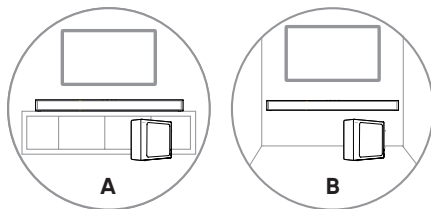

3.4 Montage mural (si vous utilisez l'option-B)

Remarques :

- L'installation doit être effectuée par un personnel qualifié. Un montage incorrect peut entraîner des blessures et des pertes matérielles (si vous avez l'intention d'installer ce produit vous-même, vous devez vérifier la présence d'installations tels que le câblage électrique et la plomberie qui pourraient se trouver à l'intérieur des murs). Il est de la responsabilité de l'installateur de vérifier que le mur pourra soutenir sans danger la charge totale de l'appareil et des supports muraux.
- Des outils supplémentaires (non inclus) sont nécessaires pour l'installation.
- Ne pas trop serrer les vis.
- Gardez ce manuel pour référence ultérieure.
- Utilisez un détecteur électronique pour vérifier le type de mur avant de percer et de réaliser le montage.

AVERTISSEMENT

- Pour éviter les blessures, cet appareil doit être solidement fixé au sol/mur en conformité avec les instructions d'installation.
- Hauteur de montage mural suggérée : $\leq 1,5$ mètre.

1. Percez dans le mur 2 trous parallèles (de \varnothing 5,5-6 mm chacun, selon le type de mur). La distance entre les trous doit être de **580 mm**.
2. Insérez les chevilles fournies dans les deux trous sur le mur. Insérez les vis du support mural fournies à travers les supports de fixation murale dans les chevilles du mur. Fixez et serrez les vis sur le mur.
3. Accrochez l'appareil sur les supports de fixation murale.

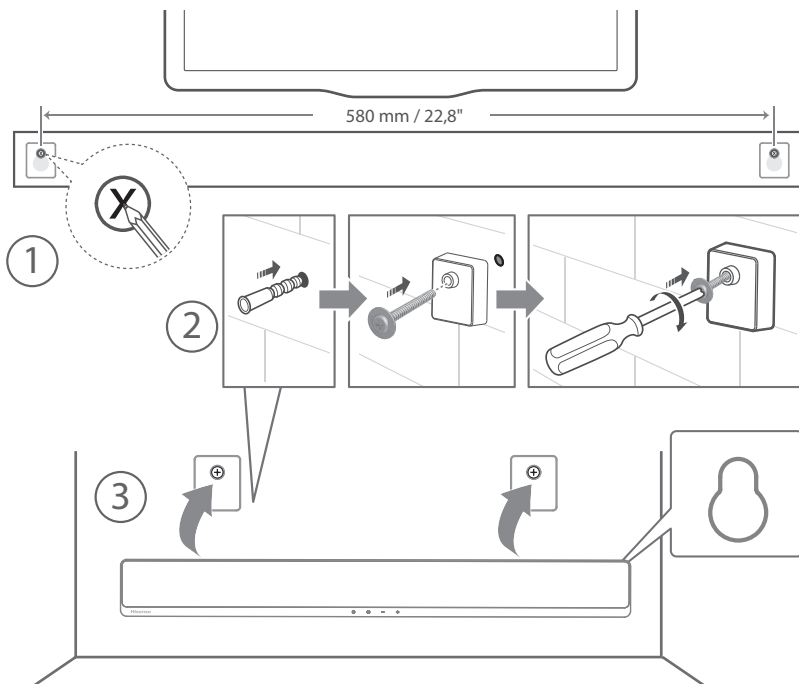

4. Connexions

4.1 Utiliser la prise HDMI ARC

La fonction ARC (Audio Return Channel) vous permet d'envoyer l'audio de votre téléviseur compatible avec la norme ARC à votre barre de son à travers une seule connexion HDMI. Pour utiliser la fonction ARC, veuillez vérifier que votre téléviseur est compatible avec la fonction ARC et HDMI-CEC, et paramétrez-le en conséquence. Lorsqu'il est correctement paramétré, vous pouvez utiliser la télécommande du téléviseur pour régler le volume (VOL + /- et Muet) de la barre de son.

- Branchez le câble HDMI de la prise **HDMI ARC** de l'unité à la prise HDMI (ARC) de votre téléviseur compatible ARC. Appuyez ensuite sur la télécommande pour sélectionner **HDMI ARC**.

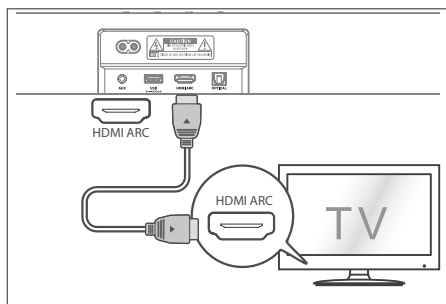

Conseils :

- Votre téléviseur doit être compatible avec les fonctions HDMI-CEC et ARC. Les fonctions HDMI-CEC et ARC doivent être activées.
- La méthode de réglage des fonctions HDMI-CEC et ARC peut varier d'un téléviseur à l'autre. Pour plus de détails sur la fonction ARC, veuillez-vous reporter au manuel de votre téléviseur.
- Seul le câble HDMI 1.4 ou supérieur peut prendre en charge la fonction ARC.

4.2 Utiliser la prise OPTICAL

- Connectez un câble OPTIQUE à la prise OPTICAL OUT (SORTIE OPTIQUE) de votre téléviseur, puis connectez le câble à la prise **OPTICAL** de l'unité.

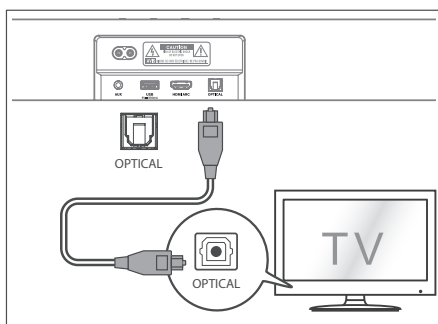

Conseils : La barre de son peut ne pas être en mesure de décoder tous les formats audio numériques à partir de la source d'entrée. Dans de tels cas, la barre de son ne produira pas de son. Ceci n'est PAS un défaut. Veuillez à ce que le réglage audio de la source de signal (par exemple TV, console de jeux, lecteur DVD, etc.) soit réglé sur **PCM** ou **Dolby Digital** (reportez-vous au manuel de l'utilisateur du périphérique source de signal pour les détails du réglage audio) avec entrée HDMI ARC / optique.

4.3 Utiliser la prise AUX

- A. Utilisez un câble audio de 3,5 mm à 3,5 mm pour connecter la prise Casque du téléviseur ou de l'appareil audio externe à la prise **AUX** de l'appareil.
- B. Utilisez un câble audio RCA vers 3,5 mm pour connecter la prise de sortie audio du téléviseur et la prise **AUX** de l'appareil.

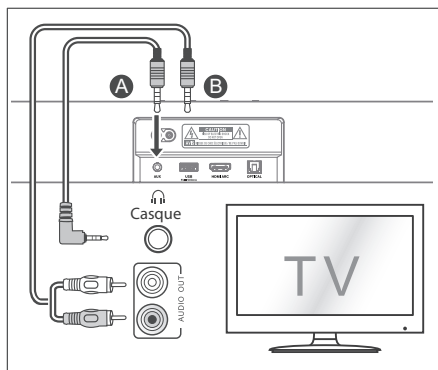

EN

FR

ES

PT

DE

IT

PL

RO

CZ

SK

SL

HR

HU

RU

SR

BS

SQ

MK



Click to jump

4.4 Branchement électrique

Risque d'endommager le produit !

- Assurez-vous que la tension d'alimentation correspond à la tension imprimée sur la face antérieure ou inférieure de l'unité.
- Avant de connecter le câble d'alimentation, veuillez-vous assurer que vous avez effectué toutes les autres connexions.

Barre de son

- Branchez le câble d'alimentation sur la prise **AC ~** de la barre de son puis à la prise secteur.

Caisson de basse

- Branchez le câble secteur à la prise **AC ~** du caisson de basse, puis à une prise secteur.

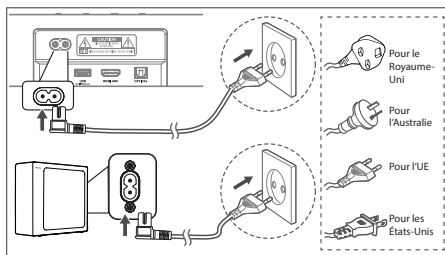

* Le nombre de cordons d'alimentation fournis et le type de prise varient selon les régions.

5. Association avec le caisson de basse

5.1 Association automatique

Le caisson de basse et la barre de son s'apparient automatiquement lorsque les deux appareils sont branchés sur les prises secteur et mis sous tension. Aucun câble n'est nécessaire pour connecter les deux appareils.

- Déterminez l'état en fonction de l'indicateur du caisson de basse sans fil.

Lampe	État
Clignotement rapide	Caisson de basse en mode appariement
Clignotement lent	Connexion/Appariement échoué
Toujours allumé	Connecté/Appariement réussi

REMARQUES :

- N'appuyez pas sur le bouton **PAIR** du caisson de basse, sauf pour l'appariement manuel.
- Si l'association automatique échoue, associez manuellement le caisson de basse à la barre de son.

5.2 Association manuelle

1. Assurez-vous que tous les câbles sont bien connectés et que la barre de son est en mode veille.
2. Appuyez et maintenez enfoncé le bouton **PAIR** au dos du caisson de basse pendant quelques secondes. Le caisson de basse passera en mode appariement et l'indicateur d'appariement clignotera rapidement.
3. Appuyez sur la touche **⏻** de la barre de son ou de la télécommande pour activer la barre de son.
4. Maintenez enfoncée la touche **⏻** de la barre de son ou de la télécommande pendant quelques secondes.
5. Une fois la connexion sans fil réussie, l'indicateur d'appariement s'allume.
6. Si le voyant d'appariement clignote, la connexion sans fil a échoué. Débranchez le câble du caisson de basse, puis rebranchez le câble principal après 4 minutes. Répétez les étapes 1 à 4.

REMARQUES :

- Si la connexion sans fil échoue à nouveau, vérifiez s'il y a un conflit ou une forte interférence (par exemple, une interférence provenant d'un appareil électronique) autour de l'emplacement. Éliminez ces conflits ou interférences fortes et répétez les procédures ci-dessus.
- Le caisson de basse doit se trouver à moins de 6 m (19,7 pieds) de la barre de son dans un endroit ouvert.
- Si la barre de son n'est pas connectée au caisson de basse et qu'elle est activée, le voyant **POWER** [Alimentation] clignote. Suivez l'étape 1 à 4 ci-dessus pour associer le caisson de basse à la barre de son.

5.3 Utiliser la fonction Hisense EzPlay

Pour Hisense EzPlay, lorsque la barre de son se connecte à un téléviseur Hisense via HDMI ARC, le menu de réglage de la barre de son apparaît sur le téléviseur et vous pouvez contrôler ce menu via la télécommande de votre téléviseur pour régler la plupart des fonctionnalités de la barre de son.

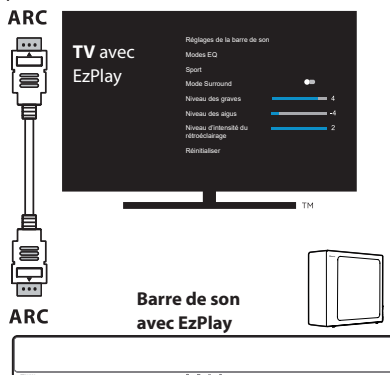

Exemple de menu TV (différents modèles peuvent avoir des menus différents) :

Réglage--Son--Réglage de la barre de son.

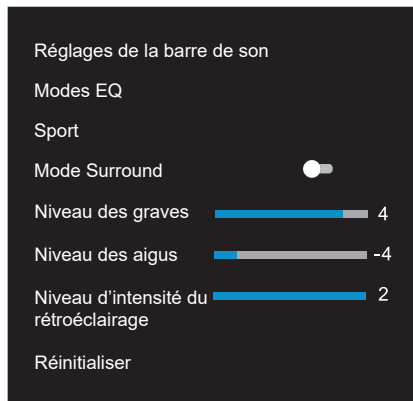



Remarques :

- Cette fonction est uniquement disponible lorsque la barre de son et le téléviseur prennent en charge Hisense Ezplay.
- Cette fonction nécessite une barre de son et un téléviseur connectés via HDMI ARC, et l'activation du CEC sur le téléviseur.
- Si chaque réglage est correct, lors de la première connexion, une astuce s'affiche sur l'écran du téléviseur pour vous guider dans le menu de réglage de la barre de son.

6. Fonctionnement de base

6.1 Veille/MARCHE

Lorsque vous connectez l'unité principale à la prise secteur pour la première fois, elle est en mode Veille.



- Appuyez sur le bouton  de l'appareil ou de la télécommande pour allumer l'appareil.
- Appuyez à nouveau sur le bouton  pour remettre l'appareil en mode VEILLE.
- Débranchez la fiche secteur de la prise de courant si vous voulez éteindre complètement l'appareil.

6.2 Mise en veille automatique/réveil automatique

[Mise en veille automatique] La barre de son passe automatiquement en mode veille après environ 15 minutes si le téléviseur ou la barre de son externe est déconnecté et éteint.



[Réveil automatique] Si un téléviseur ou un périphérique externe est connecté (prise AUX/OPTIQUE), l'appareil s'allume automatiquement lorsque le téléviseur ou le périphérique externe est allumé.

Mise en veille automatique MARCHE/ARRÊT

Passer la barre de son en mode optique, double-cliquez sur les touches  (x2) et  (x2) sur la télécommande pour activer et désactiver la mise en veille automatique :

Mise en veille automatique	
Activer	Votre barre de son a été programmée pour passer automatiquement en mode veille lorsqu'aucun son n'est détecté pendant 15 minutes.
Désactiver	Vous pouvez désactiver la mise en veille automatique pour que votre barre de son continue de fonctionner.

Activer et désactiver le réveil automatique :

Allumez la barre de son, appuyez simultanément sur les touches  [] sur la barre de son pour activer et désactiver le réveil automatique :



Réveil automatique	
Activer	La barre de son se réveillera automatiquement lorsqu'une entrée audio est détectée.
Désactiver	La barre de son ne se réveille pas automatiquement.

6.3 Sélection des modes

- Appuyez plusieurs fois sur la touche  (SOURCE) de l'appareil ou sur la la télécommande pour sélectionner le mode souhaité.
- Le voyant lumineux à l'avant de l'unité principale indique le mode actuellement utilisé.

 Lampe	Mode
● Rouge	Veille
● Vert	AUX
● Bleu	BT (Bluetooth)
● Orange	OPTIQUE
● Blanc	HDMI ARC
● Jaune	USB

6.4 Réglage du volume

- Appuyez sur les touches **VOL+** / **VOL-** de l'appareil ou de la télécommande pour régler le volume.
- Si vous souhaitez désactiver le son, appuyez sur la touche  (MUET) de la télécommande. Appuyez de nouveau sur la touche  (MUET) ou appuyez sur les touches **VOL +/–** pour reprendre l'écoute normale.

EN

FR

ES

PT

DE

IT

PL

RO

CZ

SK

SL

HR

HU

RU

SR

BS

SQ

MK



Click to jump

6.5 Activation/désactivation du son ambiophonique

- Appuyez sur le bouton **SURR** de la télécommande pour activer le son d'ambiance. Appuyez à nouveau sur ce bouton pour activer le son ambiophonique.

6.6 Sélectionnez l'effet égaliseur (EQ)

- Pendant la lecture, appuyez sur la touche **EQ** sur la télécommande pour sélectionner l'un des différents réglages d'égalisation prédéfinis : **musique, film, nouvelles, jeu, sport, nuit**.

6.7 Régler les graves et les aigus

- Appuyez sur le bouton **BASS +/-** de la télécommande pour régler le niveau des basses.
- Appuyez sur le bouton **TREBLE +/-** de la télécommande pour régler le niveau des aigus.

6.8 Réglez la luminosité

- Appuyez sur les boutons **DIMMER +/-** de la télécommande pour sélectionner le niveau de luminosité.

6.9 Réinitialisation d'usine

Réinitialisez l'appareil aux paramètres par défaut.

- Basculez la barre de son en mode optique, appuyez et maintenez la touche [⏻] sur la barre de son. La barre de son entrera en mode de réinitialisation d'usine et passera à l'état de veille.

MODE	PAR DÉFAUT
SOURCE	OPTIQUE
Volume	30
Surround	ACTIVER
Variateur	MAX
Bass [Graves]	0
Treble [Aigus]	0
EQ [Égaliseur]	Musique
Réveil automatique	DÉSACTIVER
Mise en veille automatique	ACTIVER

7. Fonctionnement AUX/OPTICAL/HDMI ARC

- Assurez-vous que l'appareil est connecté au téléviseur ou à un périphérique audio.
- Appuyez plusieurs fois sur le bouton  de l'appareil ou de la télécommande pour sélectionner le mode **AUX, OPTIQUE, HDMI ARC**.
- Utilisez directement votre appareil audio pour les fonctions de lecture.
- Appuyez sur la touche **VOL +/-** pour régler le volume au niveau désiré.

Conseils : La barre de son peut ne pas être en mesure de décoder tous les formats audio numériques à partir de la source d'entrée. Dans de tels cas, la barre de son ne produira pas de son. Ceci n'est PAS un défaut. Veillez à ce que le réglage audio de la source de signal (par exemple TV, console de jeux, lecteur DVD, etc.) soit réglé sur **PCM** ou **Dolby Digital** (reportez-vous au manuel de l'utilisateur du périphérique source de signal pour les détails du réglage audio) avec entrée HDMI ARC / OPTIQUE.

8. Fonctionnement USB

- Insérez le périphérique USB.

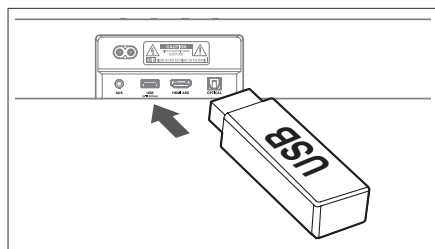

- Appuyez plusieurs fois sur le bouton  de l'appareil ou de la télécommande pour sélectionner le mode **USB**.
- Pendant la lecture :

 Démarrer, mettre en pause ou reprendre la lecture

 Passer à la page précédente ou suivante



Conseils :

- L'appareil peut prendre en charge des périphériques USB avec jusqu'à 32 Go de mémoire.
- Cette unité peut lire des fichiers WAV / WMA / MP3 / FLAC.
- Il est possible que ce produit ne soit pas compatible avec certains types de périphériques de stockage USB.
- Si vous utilisez un câble d'extension USB, un concentrateur USB ou un lecteur de carte multifonctions USB, il est possible que le périphérique de stockage USB ne soit pas reconnu.
- Ne retirez pas le périphérique de stockage USB pendant la lecture des fichiers.

9. Fonctionnement avec source Bluetooth

Connectez la barre de son à votre appareil Bluetooth (iPad, iPhone, iPod touch, téléphone Android ou ordinateur portable) par Bluetooth, puis écoutez les fichiers audio stockés sur l'appareil grâce aux haut-parleurs de la barre de son.

Première association

- 1 Appuyez plusieurs fois sur la touche  (SOURCE) de l'appareil ou sur la touche  de la télécommande pour sélectionner le mode **Bluetooth**. L'indicateur bleu clignotera lentement et le voyant blanc du cheval de course roulera.
 - 2 Activez votre appareil Bluetooth et sélectionnez le mode de recherche.
 - 3 Sélectionnez « **Hisense HS2100** » dans la liste d'appariement. Après l'invite audio, le système est connecté avec succès et l'indicateur bleu s'allume en continu.
- Si vous souhaitez connecter votre barre de son à un autre appareil Bluetooth, maintenez enfoncée la touche  sur la télécommande pour déconnecter l'appareil Bluetooth actuellement connecté. Suivez les étapes 2-3 pour associer votre appareil Bluetooth.

Pour déconnecter la fonction Bluetooth, vous pouvez :

- Passer à une autre fonction de l'unité.

- Désactivez la fonction de votre périphérique Bluetooth.
- Appuyez longuement sur la touche , l'appareil Bluetooth sera déconnecté de la barre de son.

Écouter de la musique à partir d'un périphérique Bluetooth

- Si le périphérique Bluetooth connecté prend en charge la fonction Advanced Audio Distribution Profile (A2DP), vous pouvez écouter sur la barre de son la musique stockée sur l'appareil.
 - Si l'appareil prend également en charge le profil de télécommande audio-vidéo (AVRCP), vous pouvez utiliser la télécommande du lecteur pour écouter de la musique stockée sur l'appareil.
1. Associez votre appareil avec le lecteur.
 2. Lisez la musique stockée sur votre appareil (s'il est compatible avec la norme A2DP).
 3. Utilisez la télécommande fournie pour contrôler la lecture (s'il est compatible avec la norme AVRCP).

 Démarrer, mettre en pause ou reprendre la lecture

 Passer à la page précédente ou suivante

Conseils :

- La portée opérationnelle entre la barre de son et l'appareil est d'environ 8 mètres.
- Avant de connecter un appareil Bluetooth® à la barre de son, assurez-vous de connaître les capacités de l'appareil.
- La compatibilité avec tous les appareils Bluetooth® n'est pas garantie.
- Tout obstacle entre l'appareil et la barre de son peut réduire la portée opérationnelle.
- Éloignez ce lecteur d'autres appareils électroniques susceptibles de provoquer des interférences.
- Le lecteur se déconnectera également lorsque votre appareil sort de la zone de fonctionnement.

EN

FR

ES

PT

DE

IT

PL

RO

CZ

SK

SL

HR

HU

RU

SR

BS

SQ

MK



Click to jump

10. Dépannage

Pour garder la validité de la garantie, n'essayez jamais de réparer le système. Si vous rencontrez des problèmes lors de l'utilisation de cet appareil, vérifiez les points suivants avant de faire appel au SAV.



Pas d'alimentation

- Veillez à ce que le cordon secteur de l'appareil soit correctement branché.
- Assurez-vous qu'il y a du courant sur la prise secteur.
- Appuyez sur le bouton de veille pour allumer l'appareil.

La télécommande ne fonctionne pas

- Avant d'appuyer sur une touche de lecture, veuillez d'abord sélectionner la source adéquate.
- Réduire la distance entre la télécommande et l'appareil.
- Vérifiez que la polarité (+/-) des piles a été respectée.
- Remplacez les piles.
- Dirigez la télécommande directement vers le capteur situé à l'avant de l'appareil.

Pas de son

- Assurez-vous que l'appareil n'est pas mis en sourdine. Appuyez sur les touches  ou VOL+/- pour reprendre l'écoute normale.
- Appuyez sur la touche  de l'unité ou de la télécommande pour passer la barre de son en mode veille. Appuyez ensuite sur la touche  à nouveau pour activer la barre de son.
- Débranchez la barre de son et le caisson de basse de la prise secteur, puis rebranchez-les. Activez la barre de son.
- Assurez-vous que le réglage audio de la source d'entrée (par exemple, le téléviseur, la console de jeux, le lecteur DVD, etc.) est réglé sur le mode PCM ou Dolby Digital lors de l'utilisation d'une connexion numérique (par exemple, HDMI, OPTIQUE, COAXIALE).
- Le caisson de basse est hors de portée, veuillez rapprocher le caisson de basse de la barre de son. Assurez-vous que le caisson de basse est à moins de 5 m de la barre de son (le plus proche sera le mieux).

- La barre de son a peut-être perdu la connexion avec le caisson de basse. Associez à nouveau les unités en suivant les étapes de la section « Associer le caisson de basse sans fil à l'unité principale ».
- L'appareil pourrait ne pas être en mesure de décoder tous les formats audio numériques à partir de la source d'entrée. Dans ce cas, l'appareil coupe le son. Ce n'est PAS un défaut, l'appareil n'est pas mis en sourdine.

Je ne trouve pas le nom Bluetooth de cette unité sur mon dispositif Bluetooth

- Assurez-vous que la fonction Bluetooth est activée sur votre dispositif Bluetooth.
- Veillez à ce que l'appareil soit appairé avec votre périphérique Bluetooth.

La barre de son s'éteint

- Lorsque le niveau du signal d'entrée externe de l'appareil est trop bas, l'appareil s'éteint automatiquement au bout de 15 minutes. Veuillez augmenter le volume de votre périphérique externe.

Le caisson de basse est inactif ou le témoin du caisson de basse ne s'allume pas.

- Veuillez débrancher le cordon d'alimentation de la prise secteur et le rebrancher après 4 minutes pour réinitialiser le caisson de basse.

11. Spécifications

Marque	Hisense
Modèle	HS2100

Barre de son

Alimentation électrique	100-240 V~ 50/60 Hz
Consommation d'énergie	20 W < 0,5 W (Veille)
USB	5 V --- 500 mA USB haute vitesse (2.0) / FAT32 / FAT16 32 Go (max) , WAV / WMA / MP3 / FLAC.
Dimensions (L x H x P)	800 x 60 x 90 mm / 31,5" x 2,4" x 3,5"
Poids net	1,5 kg
Sensibilité d'entrée audio	700 mV
Réponse en fréquence	120 Hz - 20 kHz
Température de fonctionnement	0°C - 45°C

Spécification sans fil

Version/profils Bluetooth Plage de fréquences Bluetooth Puissance d'émission max. Bluetooth	V5.3 (A2DP, AVRCP) 2400 MHz - 2483,5 MHz ≤ 5 dBm
Plage de fréquences sans fil 2,4G Puissance d'émission max. 2,4G	2400 MHz - 2483 MHz ≤ 6 dBm
Type de modulation	GFSK, π/4 DQPSK

Caisson de basse

Alimentation électrique	100-240 V~ 50/60 Hz
Consommation d'énergie	20 W < 0,5 W (Veille)
Dimensions (L x H x P)	110 x 300 x 350 mm / 4,3" x 11,8" x 13,8"
Poids net	3,4 kg
Réponse en fréquence	40 Hz - 120 Hz

Amplificateur (puissance audio max)

Total	240 W
Barre de son	60 W x 2
Caisson de basse	120 W

Télécommande

Distance/Angle	19,7 pieds (6 m) / 30°
Type de batterie	AAA (1,5 V x 2)

- La conception et les spécifications sont sujettes à changement sans préavis.



Hisense

Barra de sonido de 2.1 canales con subwoofer inalámbrico

Modelo: HS2100



 **Dolby** Audio

 **Bluetooth**®

HDMI™
HIGH-DEFINITION MULTIMEDIA INTERFACE

dts®

MANUAL DE USUARIO



Antes de usar la barra de sonido, lea completamente este manual y consérvelo para futuras referencias.

Contenido

1. Contenido de la caja	3
2. Diagrama de producto	4
2.1 Unidad principal	4
2.2 Subwoofer inalámbrico	4
2.3 Mando a distancia	5
3. Preparaciones	5
3.1 Preparar el mando a distancia	5
3.2 Sustituir la batería del mando a distancia	5
3.3 Colocación y montaje	6
3.4 Montaje en pared (si usa la opción B)	6
4. Conexiones	7
4.1 Utilice la toma HDMI ARC	7
4.2 Uso de la toma OPTICAL	7
4.3 Utilice la toma AUX	7
4.4 Conexión de alimentación	8
5. Emparejar con el subwoofer	8
5.1 Emparejamiento automático	8
5.2 Emparejamiento manual	8
5.3 Use la función Hisense EzPlay	8
6. Operación básica	9
6.1 Espera/ENCENDIDO	9
6.2 Espera automática / reactivación automática	9
6.3 Seleccionar modos	9
6.4 Ajustar el volumen	9
6.5 Activar/desactivar el sonido envolvente	10
6.6 Selecciona el efecto de ecualizador (EQ)	10
6.7 Ajustar los graves/agudos	10
6.8 Ajustar el brillo	10
6.9 Restauración de fábrica	10
7. Funcionamiento de AUX/ ÓPTICO/HDMI ARC	10
8. Operación de USB	10
9. Operación Bluetooth	11
10. Solución de problemas	12
11. Especificaciones	13

1. Contenido de la caja



Unidad principal

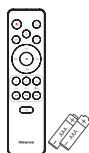

Mando a distancia
Baterías AAA x 2 *

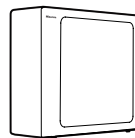

Subwoofer inalámbrico

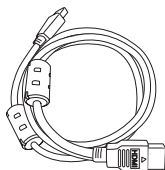

Cable HDMI



Cable de alimentación de CA *

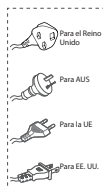

Kit de montaje en pared

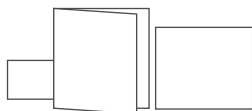

Tarjeta de garantía/Guía de inicio rápido/
Guía de montaje en pared

- * La cantidad de cable de alimentación y el tipo de enchufe varían según la región.
- * Las baterías AAA no están disponibles en algunos lugares. Las baterías no están incluidas en Colombia y deben comprarse.
- Las imágenes, ilustraciones y dibujos que se muestran en este manual del usuario son solo para referencia, el producto real puede variar en apariencia.

EN

FR

ES

PT

DE

IT

PL

RO

CZ

SK

SL

HR

HU

RU

SR

BS

SQ

MK



Click to jump

2. Diagrama de producto

2.1 Unidad principal

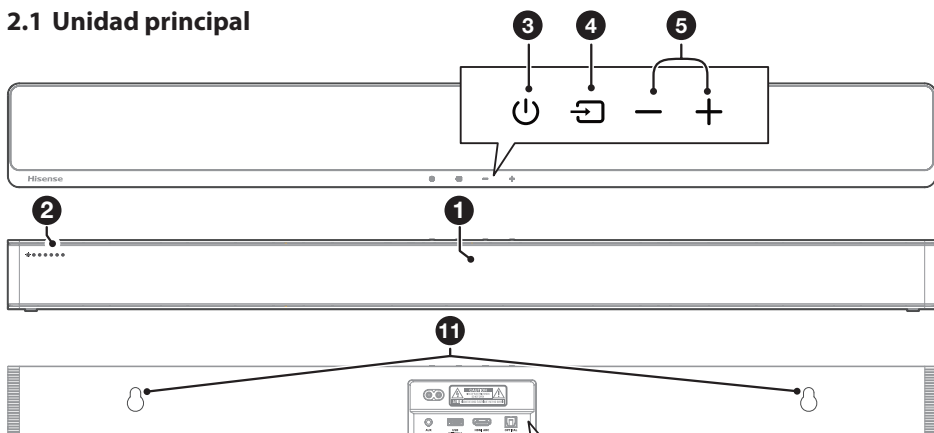

① **Sensor de mando a distancia**
Recibir la señal del mando a distancia.

② **Indicadores LED**

Luz	Modo
● Rojo	Espera
● Verde	AUX
● Azul	BT (Bluetooth)
● Naranja	ÓPTICO
● Blanco	HDMI ARC
● Amarillo	USB

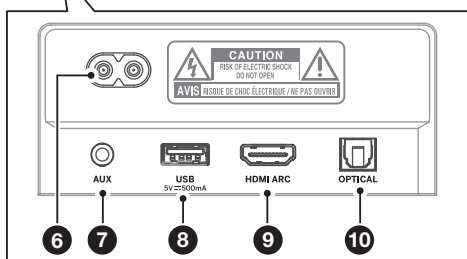

③ **⏻ Botón (ACTIVE/DESACTIVE)**
Cambia la barra de sonido entre el modo ENCENDIDO y En espera.

④ **🔌 Botón (FUENTE)**
Seleccione la función de reproducción.

⑤ **+/- Botones de (Volumen)**
Aumentar/disminuir el nivel de volumen.

⑥ **Toma CA~**
Conecta al suministro de energía.

⑦ **Conector AUX**
Conecte un dispositivo de sonido externo.

⑧ **Toma USB**
Inserte el dispositivo USB para reproducir música.

⑨ **Toma HDMI ARC**
Conecte a un TV a través de un cable HDMI.

⑩ **Toma ÓPTICA**
Conexión a una salida de audio óptica del TV.

⑪ **Puntos para instalar en la pared**

2.2 Subwoofer inalámbrico

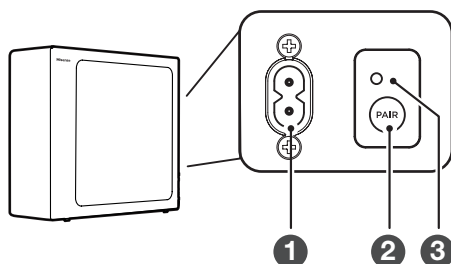

① **Cable de alimentación de CA~**
Conexión de alimentación.

② **Botón PAIR**
Presione para activar la función de emparejamiento entre la unidad principal y el subwoofer.

③ **Indicador PAIR**
Se enciende cuando el emparejamiento se realiza correctamente.

2.3 Mando a distancia

- ① Alterne la unidad entre el modo ENCENDER y ESPERA.
- ② (FUENTE) Seleccione la función de reproducción.
- ③ **SURR** ACTIVE/DESACTIVE sonido envolvente.
- ④ (BT) Seleccione el modo de Bluetooth. Mantenga presionado el botón (BT) para activar la función de emparejamiento en el modo Bluetooth o desconectar el dispositivo Bluetooth emparejado existente.
- ⑤ **EQ** Seleccione un efecto de sonido predefinido.
- ⑥ Saltar a la siguiente/anterior pista en el modo BT/USB.
- ⑦ **VOL+ / VOL-** Aumente/disminuya el nivel de volumen.
- ⑧ Reproducir/pausar/reanudar la reproducción en el modo BT/USB.
- ⑨ **BASS + / -** Ajuste el nivel de graves.
- ⑩ **TREBLE + / -** Ajuste el nivel de agudos.
- ⑪ **DIMMER + / -** Ajustar el brillo de la pantalla.
- ⑫ (SILENCIO) Silenciar o reactivar el volumen.

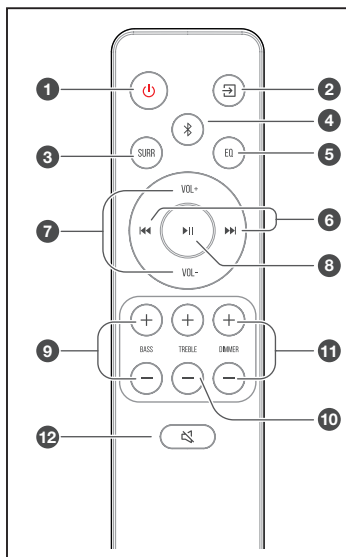

3. Preparaciones

3.1 Preparar el mando a distancia

El mando a distancia proporcionado permite que la unidad sea operada a distancia.

- Incluso si se opera el mando a distancia dentro del rango efectivo 19,7 pies (6 m) pulgadas, las operaciones del mando a distancia pueden interrumpirse si existen obstáculos entre la unidad y el mando a distancia.
- Si el mando a distancia es operado cerca de otros productos que generan rayos infrarrojos, o si se usan otros dispositivos de mando a distancia que usan rayos infrarrojos cerca de la unidad, podría operarse incorrectamente. Por el contrario, los otros productos pueden funcionar incorrectamente.

3.2 Sustituir la batería del mando a distancia

- 1 Presione y deslice la tapa posterior para abrir el compartimiento de baterías del mando a distancia.
- 2 Inserte dos baterías AAA. Asegúrese de que los polos (+) y (-) en los polos de las baterías coincidan con los polos (+) y (-) del compartimiento de las baterías.
- 3 Cierre la tapa del compartimiento de baterías.

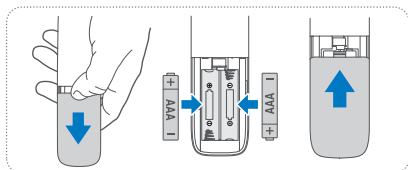

Precauciones relacionadas con las baterías

- Asegúrese de insertar las baterías con las polaridades correctas positiva "⊕" y negativa "⊖".
- Use baterías del mismo tipo. Nunca use diferentes tipos de baterías juntas.
- Se pueden usar baterías recargables o no recargables. Consulte las precauciones en sus etiquetas.
- Tenga cuidado con las uñas cuando retire la tapa de las baterías y las baterías.
- No deje caer el mando a distancia.
- No permita que nada afecte el mando a distancia.
- No derrame agua ni ningún líquido sobre el mando a distancia.
- No coloque el mando a distancia sobre un objeto mojado.
- No coloque el mando a distancia bajo la luz solar directa ni cerca de fuentes de calor excesivo.
- Retire las baterías del mando a distancia cuando no esté en uso por un período prolongado, ya que la corrosión o las fugas de la batería pueden ocasionar lesiones físicas y/o daños a la propiedad y/o incendios.
- No use baterías distintas a las especificadas.
- No mezcle baterías nuevas con viejas.
- Nunca recargue una batería a menos que se confirme que es del tipo recargable.

EN

FR

ES

PT

DE

IT

PL

RO

CZ

SK

SL

HR

HU

RU

SR

BS

SQ

MK



Click to jump

3.3 Colocación y montaje

Colocación

- A Si se coloca su TV sobre una mesa, puede colocar la unidad sobre la mesa directamente en frente de la base del TV, centrado con la pantalla del TV.
- B Si su TV se monta en una pared, puede montar la unidad en la pared directamente por debajo de la pantalla de TV.

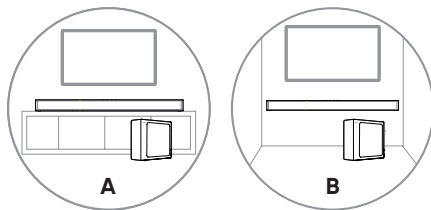

3.4 Montaje en pared (si usa la opción B)

Notas:

- La instalación debe ser realizada por personal cualificado solamente. El montaje incorrecto pueden resultar en lesiones personales severas y en daños a la propiedad (si pretende instalar este producto usted mismo, debe comprobar las instalaciones como el cableado eléctrico y la tubería que pudiera existir dentro de la pared). Es responsabilidad del instalador verificar que la pared soporte de manera segura la carga total de la unidad y los soportes de pared.
- Para la instalación se requieren herramientas adicionales (no incluidas).
- No apriete excesivamente los tornillos.
- Conserve este manual de instrucciones para futuras referencias.
- Use un detector de vigas eléctrico para comprobar el tipo de pared antes de perforar y montar.

ADVERTENCIA

- Para evitar lesiones, este aparato debe asegurarse al suelo o pared de conformidad con las instrucciones de instalación.
- Altura de montaje en pared recomendada: $\leq 1,5$ metros.

1. Taladre 2 orificios paralelos ($\varnothing 5,5-6$ mm cada uno según el tipo de pared) en la pared. La distancia entre los orificios debe ser de **580 mm**.
2. Inserte los anclajes de pared suministrados en 2 orificios para tornillos en la pared. Inserte los tornillos del soporte de pared provistos a través de los soportes de pared en los anclajes de pared. Fije y apriete los tornillos en la pared.
3. Cuelgue la unidad en los soportes de montaje en pared.

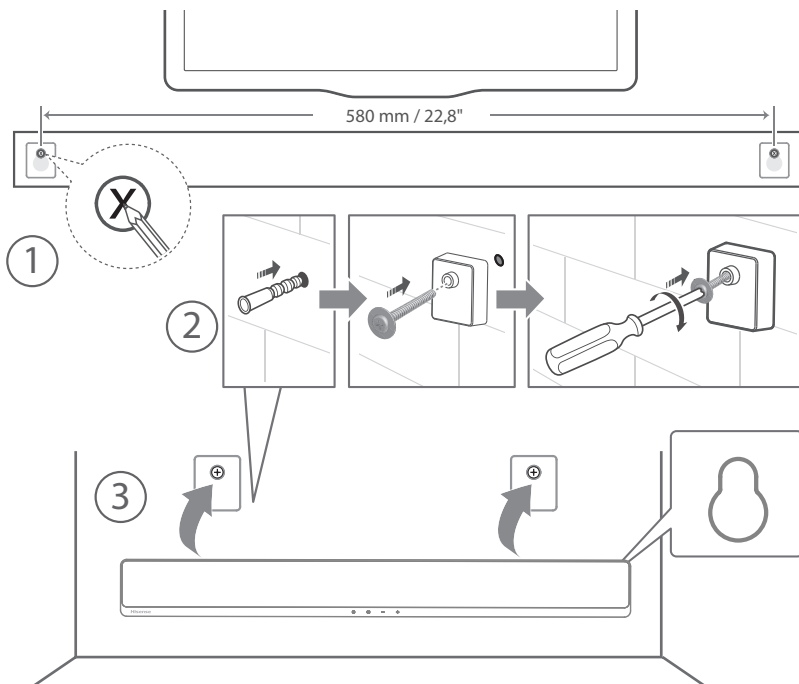

4. Conexiones

4.1 Utilice la toma HDMI ARC

La función ARC (Canal de retorno de audio) le permite enviar audio desde su TV compatible con ARC a su barra de sonido a través de una sola conexión HDMI. Para disfrutar de la función ARC, asegúrese de que su TV es compatible tanto con HDMI-CEC y ARC y realice la configuración en conformidad. Cuando realice la configuración correctamente, puede usar el mando a distancia del TV para ajustar el nivel de volumen (VOL + /- y Silenciar) de la barra de sonido.

- Conecte el cable HDMI de la toma **HDMI ARC** de la unidad a la toma HDMI (ARC) de su TV compatible con ARC. Enseguida pulse el mando a distancia para seleccionar **HDMI ARC**.

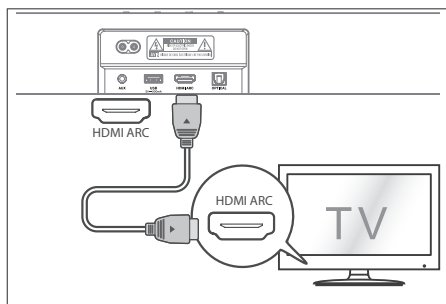

Consejos:

- Su TV debe ser compatible con la función HDMI-CEC y ARC. HDMI-CEC y ARC deben ajustarse en Activar.
- El método de ajuste de HDMI-CEC y ARC pueden diferir dependiendo del TV. Para obtener detalles sobre la función ARC, consulte el manual del propietario del TV.
- Solo el cable HDMI 1.4 o una versión superior puede admitir la función ARC.

4.2 Uso de la toma OPTICAL

- Conecte un cable ÓPTICO a la toma OPTICAL OUT del TV y la toma **OPTICAL** de la unidad.

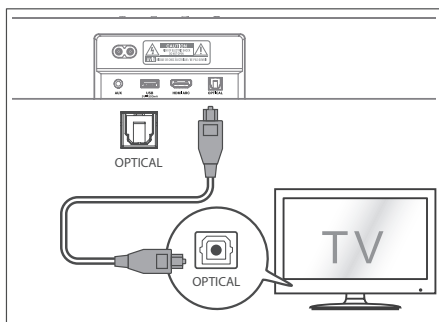

Consejo: Es posible que la barra de sonido no pueda decodificar todos los formatos de audio digital de la fuente de entrada. En este caso, la barra de sonido se silenciará. Esto no es un defecto. Asegúrese de que la configuración de audio de la fuente de entrada (por ejemplo, TV, consola de juegos, reproductor de DVD, etc.) esté configurada en **PCM** o **Dolby Digital** (consulte el manual del usuario del dispositivo de fuente de entrada para conocer los detalles de la configuración de audio) con HDMI ARC / optical.

4.3 Utilice la toma AUX

- Utilice un cable de audio de 3,5 mm a 3,5 mm para conectar la toma de audífonos del TV o del dispositivo de audio externo a la toma **AUX** de la unidad.
- Utilice un cable de audio RCA a 3,5 mm para conectar las tomas de salida de audio del TV a la toma **AUX** de la unidad.

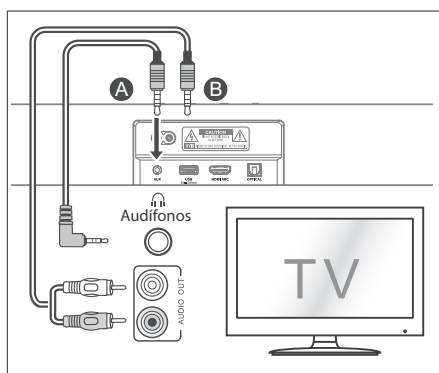

EN

FR

ES

PT

DE

IT

PL

RO

CZ

SK

SL

HR

HU

RU

SR

BS

SQ

MK



Click to jump

4.4 Conexión de alimentación

¡Riesgo de daños al producto!

- Asegúrese de que el suministro de alimentación corresponda al voltaje impreso en la parte posterior o parte inferior de la unidad.
- Antes de conectar el cable de alimentación de CA, asegúrese de completar las otras conexiones.

Barra de sonido

- Conecte el cable de alimentación a la toma de CA~ de la barra de sonido y luego a una toma de corriente.

Subwoofer

- Conecte el cable de corriente a CA~ Toma de corriente subwoofer y enseguida a una toma de corriente.

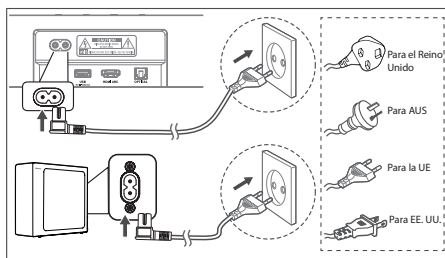

* La cantidad de cable de alimentación y el tipo de enchufe varían según la región.

5. Emparejar con el subwoofer

5.1 Emparejamiento automático

El subwoofer y la barra de sonido se emparejarán automáticamente cuando ambas unidades estén enchufadas a las tomas de corriente y activadas. No se necesita ningún cable para conectar las dos unidades.

- Determine el estado basándose en el indicador del subwoofer inalámbrico.

Luz	Estado
Parpadeo rápido	Subwoofer en modo de emparejamiento
Parpadeo lento	Error de conexión/emparejamiento
Encendido fijo	Conectado/emparejamiento correcto

NOTAS:

- No pulse el botón **PAIR** situado en la parte posterior del subwoofer, excepto para el emparejamiento manual.
- Si falla el emparejamiento automático, empareje el subwoofer con la barra de sonido manualmente.

5.2 Emparejamiento manual

1. Asegúrese de que todos los cables estén bien conectados y que la barra de sonido esté en el modo de espera.
2. Mantenga pulsado el botón **PAIR** situado en la parte posterior del subwoofer durante unos segundos. El subwoofer entrará en el modo de emparejamiento y el indicador de emparejamiento parpadeará rápidamente.
3. Pulse el botón **⏻** de la barra de sonido o del mando a distancia para encender la barra de sonido.
4. Mantenga pulsado el botón **⏻** de la barra de sonido o del mando a distancia por unos segundos.
5. Una vez que la conexión inalámbrica se haya realizado correctamente, el indicador de emparejamiento se iluminará.
6. Si el indicador de emparejamiento parpadea, la conexión inalámbrica ha fallado. Desenchufe el cable del subwoofer y vuelva a conectar el cable principal después de 4 minutos. Repita los pasos 1 ~ 4.

NOTAS:

- Si la conexión inalámbrica vuelve a fallar, compruebe si hay conflicto o interferencias fuertes (por ejemplo, interferencias de un dispositivo electrónico) alrededor de su ubicación. Elimine estos conflictos o interferencias fuertes y repita los procedimientos anteriores.
- El subwoofer debe estar a menos de 6 m (19,7 pies) de la barra de sonido en un área abierta.
- Si la barra de sonido no está conectada al subwoofer y está en modo de encendido, el indicador POWER parpadeará. Siga los pasos 1 ~ 4 anteriores para emparejar el subwoofer con la barra de sonido.

5.3 Use la función Hisense EzPlay

Para Hisense EzPlay, cuando la barra de sonido se conecta con un TV Hisense a través de HDMI ARC, habrá un menú de configuración de la barra de sonido en el TV, y puede controlar este menú a través del mando a distancia de su TV para controlar la mayoría de las funciones de la barra de sonido.



Ejemplo de menú de TV (los diferentes modelos pueden tener diferentes menús):

Configuración--Sonido--Configuración de la barra de sonido.

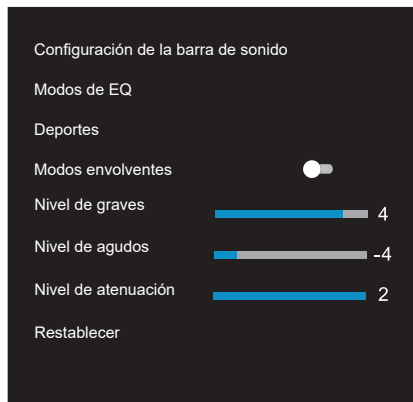



Notas:

- Esta función está disponible solo cuando la barra de sonido y el TV son compatibles con Hisense Ezplay.
- Esta función requiere que la barra de sonido y el TV estén conectados a través de HDMI ARC, y el CEC del TV debe estar encendido.
- Si cada vez que se configura correctamente, la primera vez que se conecta, habrá un consejo en la pantalla del TV para guiarlo a encontrar el menú de configuración de la barra de sonido.

6. Operación básica

6.1 Espera/ENCENDIDO

Cuando conecte por primera vez la unidad a la toma principal, la unidad estará en el modo de Espera.



- Presione el botón  de la unidad o del mando a distancia para ENCENDER la unidad.
- Presione el botón  nuevamente para cambiar la unidad al modo ESPERA.
- Desconecte el enchufe de red del conector de red si quiere APAGAR la unidad completamente.

6.2 Espera automática / reactivación automática

[**Modo de espera automática**] La barra de sonido pasa automáticamente al modo de espera después de unos 15 minutos si el TV o la barra de sonido externa están desconectados (o USB, pausa de reproducción de bit de función BT) o apagados.

[**Activación automática**] Si hay un TV o un dispositivo externo conectado (toma AUX/ÓPTICA), la unidad se encenderá automáticamente cuando se enciendan el TV o el dispositivo externo.

ENCENDIDO/APAGADO del modo de espera automático

Encienda la barra de sonido en el modo óptico, haga doble clic en los botones  (x2) y  (x2) en el mando a distancia para activar y desactivar el modo de espera automático:

Modo de espera automático	
Activar	La barra de sonido se ha programado para entrar automáticamente en modo de espera cuando no se detecta audio durante 15 minutos .
Apagar	Puede desactivar el modo de espera automático para mantener su barra de sonido siempre funcionando.

Activar y Desactivar la activación automática:

Encienda la barra de sonido, pulse el botón  [+] al mismo tiempo en la barra de sonido para activar y desactivar la activación automática:



Activación automática	
Activar	La barra de sonido se activará automáticamente cuando se detecte una entrada de audio.
Apagar	La barra de sonido no se activa automáticamente.

6.3 Seleccionar modos

- Presione el botón  (FUENTE) repetidamente en la unidad o en el mando a distancia para seleccionar el modo deseado.
- El indicador luminoso de la parte frontal de la unidad principal indicará el modo que está actualmente en uso.

 Luz	Modo
● Rojo	Espera
● Verde	AUX
● Azul	BT (Bluetooth)
● Naranja	ÓPTICO
● Blanco	HDMI ARC
● Amarillo	USB

6.4 Ajustar el volumen

- Pulse los botones **VOL+ / VOL-** de la unidad o del mando a distancia para ajustar el volumen.
- Si desea apagar el sonido, presione el botón  (SILENCIO) del mando a distancia. Pulse nuevamente el botón  (SILENCIO) o pulse los botones **VOL + / -** de la unidad o del mando a distancia para reanudar la audición normal.

EN

FR

ES

PT

DE

IT

PL

RO

CZ

SK

SL

HR

HU

RU

SR

BS

SQ

MK



Click to jump

6.5 Activar/desactivar el sonido envolvente

- Pulse el botón **SURR** del mando a distancia para activar el sonido envolvente. Presione nuevamente este botón para encender el sonido envolvente.

6.6 Seleccione el efecto de ecualizador (EQ)

- Durante la reproducción, presione el botón **EQ** en el mando a distancia para seleccionar los ecualizadores predeterminados deseados: **música, películas, noticias, juegos, deportes, nocturno.**

6.7 Ajustar los graves/agudos

- Pulse los botones **BASS +/-** del mando a distancia para ajustar el nivel de graves.
- Pulse los botones **TREBLE +/-** del mando a distancia para ajustar el nivel de agudos.

6.8 Ajustar el brillo

- Pulse el botón **DIMMER +/-** en el mando a distancia para seleccionar el nivel de brillo.

6.9 Restauración de fábrica

Restablecer el dispositivo a la configuración predeterminada.

- Cambie la barra de sonido al modo óptico, mantenga pulsado el botón [**U**] en la barra de sonido, la barra de sonido ingresará al modo de restablecimiento de fábrica y pasará al estado de espera.

MODO	PREDETERMINADO
FUENTE	ÓPTICO
Volumen	30
Surround	ACTIVAR
Atenuador	MAX
Graves	0
Agudos	0
EQ	Música
Activación automática	APAGAR
Modo de espera automático	ACTIVAR

7. Funcionamiento de AUX/ ÓPTICO/HDMI ARC

- 1 Asegúrese de que la unidad esté conectada al TV o dispositivo de audio.
- 2 Pulse el botón  repetidamente en la unidad o en el mando a distancia para seleccionar el modo **AUX, ÓPTICO, HDMI ARC.**
- 3 Opere su dispositivo de audio directamente para las funciones de reproducción.
- 4 Pulse el botón **VOL +/-** para ajustar el volumen en el nivel deseado.

Consejo: Es posible que la barra de sonido no pueda decodificar todos los formatos de audio digital de la fuente de entrada. En este caso, la barra de sonido se silenciará. Esto no es un defecto. Asegúrese de que la configuración de audio de la fuente de entrada (por ejemplo, TV, consola de juegos, reproductor de DVD, etc.) esté configurada en **PCM o Dolby Digital** (consulte el manual del usuario del dispositivo de fuente de entrada para conocer los detalles de la configuración de audio) con HDMI ARC / optical.

8. Operación de USB

- 1 Inserte el dispositivo USB.

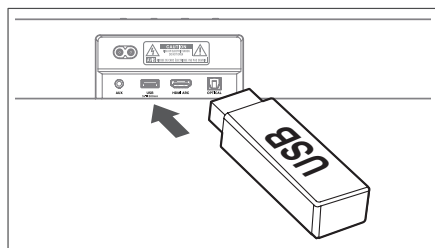

- 2 Pulse el botón  varias veces en la unidad o en el mando a distancia para seleccionar el modo **USB.**
- 3 Durante la reproducción:

 Inicie, pause o reanude la reproducción

 Salta a la pista anterior o siguiente



Consejos:

- La unidad puede admitir dispositivos USB de hasta 32 GB de memoria.
- Esta unidad puede reproducir WAV / WMA / MP3 / FLAC.
- Este producto puede no ser compatible con ciertos tipos de dispositivos de almacenamiento USB.
- Si utiliza un cable de extensión USB, un concentrador USB o un lector de tarjetas multifunción USB, es posible que no se reconozca el dispositivo de almacenamiento USB.
- No extraiga el dispositivo de almacenamiento USB mientras lee los archivos.

9. Operación Bluetooth

A través de Bluetooth, conecte la barra de sonido con su dispositivo Bluetooth (como un iPad, iPhone, iPod touch, teléfono Android o computadora portátil), y luego podrá escuchar los archivos de audio almacenados en el dispositivo a través de los altavoces de la barra de sonido.

Emparejamiento por primera vez

- 1 Pulse el botón  (FUENTE) en la unidad o el botón  en el mando a distancia para seleccionar el modo **Bluetooth**. El indicador azul parpadeará lentamente y la luz del caballo blanco en marcha girará.
 - 2 Active su dispositivo Bluetooth y seleccione el modo de búsqueda.
 - 3 Seleccione "Hisense HS2100" en la lista de emparejamiento. Después de la indicación de audio, el sistema se ha conectado correctamente y el indicador azul se iluminará de forma continua.
- Si desea conectar su barra de sonido con otro dispositivo Bluetooth, mantenga pulsado el botón  en el mando a distancia para desconectar el dispositivo Bluetooth actualmente conectado. Siga los pasos 2 y 3 para emparejar su dispositivo Bluetooth.

Para desconectar la función Bluetooth, puede hacer lo siguiente:

- Cambie a otra función de la unidad.
- Desactive la función de su dispositivo Bluetooth.

- Mantenga pulsado el botón , el dispositivo Bluetooth se desconectará de la barra de sonido.

Escuchar música de un dispositivo Bluetooth

- Si el dispositivo Bluetooth conectado admite el Perfil de Distribución de Audio Avanzado (A2DP), puede escuchar la música almacenada en el dispositivo a través del reproductor.
 - Si el dispositivo también es compatible con el perfil de control remoto de audio y video (AVRCP), puede utilizar el mando a distancia del reproductor para reproducir música almacenada en el dispositivo.
1. Empareje su dispositivo con el reproductor.
 2. Reproduzca la música a través de su dispositivo (si admite A2DP).
 3. Use el mando a distancia para controlar la reproducción (si admite AVRCP).

 Inicie, pause o reanude la reproducción

 Salta a la pista anterior o siguiente

Consejos:

- El rango operativo entre la barra de sonido y el dispositivo es de aproximadamente 8 metros.
- Antes de conectar un dispositivo Bluetooth® a la barra de sonido, asegúrese de conocer las capacidades del dispositivo.
- No está garantizada la compatibilidad con todos los dispositivos Bluetooth®.
- Cualquier obstáculo entre el dispositivo y la barra de sonido puede reducir el rango operativo.
- Mantenga este reproductor alejado de otros dispositivos electrónicos que puedan causar interferencias.
- El reproductor también se desconectará cuando se mueva el dispositivo fuera del rango operacional.

EN

FR

ES

PT

DE

IT

PL

RO

CZ

SK

SL

HR

HU

RU

SR

BS

SQ

MK



Click to jump

10. Solución de problemas

Para mantener la garantía válida, nunca intente reparar el sistema usted mismo. Si encuentra problemas al usar esta unidad, revise lo siguiente antes de solicitar servicio.



No enciende

- Asegúrese de que el cable de CA esté conectado correctamente.
- Asegúrese de que hay alimentación en la toma de CA.
- Pulse el botón de espera para encender la unidad.

No funciona el mando a distancia

- Antes de pulsar cualquier botón de control de reproducción, primero seleccione la fuente correcta.
- Reduzca la distancia entre el mando a distancia y la unidad.
- Inserte la batería con sus polaridades (+/-) alineadas como se indica.
- Cambie la batería.
- Oriente el mando a distancia directamente al sensor de la parte delantera de la unidad.

No hay sonido

- Asegúrese de que la unidad no esté silenciada. Presione el botón  o VOL +/- para reanudar el audio normal.
- Presione el botón  en la unidad o en el mando a distancia para cambiar la barra de sonido al modo de espera. Luego presione el botón  nuevamente para encender la barra de sonido.
- Desenchufe la barra de sonido y el subwoofer de la toma de corriente, luego vuelva a enchufarlos. Enciende la barra de sonido.
- Asegúrese de que la configuración de audio de la fuente de entrada (por ejemplo, TV, consola de juegos, reproductor de DVD, etc.) esté configurada en modo PCM o Dolby Digital mientras usa la conexión digital (por ejemplo, HDMI, ÓPTICO, COAXIAL).
- El subwoofer está fuera de rango, acerque el subwoofer a la barra de sonido. Asegúrese de que el subwoofer esté a menos de 5 m de la barra de sonido (cuanto más cerca, mejor).
- La barra de sonido puede haber perdido la conexión con el subwoofer. Vuelva a emparejar las unidades siguiendo los pasos de la sección "Emparejamiento del subwoofer inalámbrico con la barra de sonido".

- Es posible que la unidad no pueda decodificar todos los formatos de audio digital de la fuente de entrada. En este caso, la unidad se silenciará. Esto NO es un defecto, el dispositivo no está silenciado.

No puedo encontrar el nombre Bluetooth de esta unidad en mi dispositivo Bluetooth para el emparejamiento a través de Bluetooth

- Asegúrese de que la función Bluetooth esté activada en su dispositivo Bluetooth.
- Asegúrese de que ha emparejado la unidad con el dispositivo Bluetooth.

La barra de sonido se apaga

- Cuando el nivel de la señal de entrada externa de la unidad es demasiado bajo, la unidad se apagará automáticamente en 15 minutos. Aumente el nivel de volumen de su dispositivo externo.

El subwoofer está inactivo o el indicador del subwoofer no se enciende.

- Desenchufe el cable de alimentación de la plantilla de alimentación y vuelva a enchufarlo después de 4 minutos para restablecer el subwoofer.

11. Especificaciones

Marca	Hisense
Modelo	HS2100

Barra de sonido

Suministro de energía	100-240 V ~ 50/60 Hz
Consumo de energía	20 W < 0,5 W (En espera)
USB	5 V --- 500 mA USB de alta velocidad (2.0) / FAT32 / FAT16 32 GB (máx), WAV / WMA / MP3 / FLAC.
Dimensión (An x Al x P)	800 x 60 x 90 mm / 31,5" x 2,4" x 3,5"
Peso neto	1,5 kg
Sensibilidad de entrada de sonido	700 mV
Respuesta de frecuencia	120 Hz - 20kHz
Temperatura de funcionamiento	0°C - 45°C

Especificación inalámbrica

Versión/perfiles de Bluetooth	V 5.3 (A2DP, AVRCP)
Rango de frecuencia Bluetooth	2400 MHz ~ 2483,5 MHz
Potencia de transmisión máxima de Bluetooth	≤ 5 dBm
Rango de frecuencia inalámbrica 2,4G	2400 MHz ~ 2483 MHz
Potencia máxima de transmisión 2,4G	≤ 6 dBm
Tipo de modulación	GFSK, π/4 DQPSK

Subwoofer

Suministro de energía	100-240 V ~ 50/60 Hz
Consumo de energía	20 W < 0,5 W (En espera)
Dimensión (An x Al x P)	110 x 300 x 350 mm / 4,3" x 11,8" x 13,8"
Peso neto	3,4 kg
Respuesta de frecuencia	40 Hz - 120 Hz

Amplificador (potencia máxima de sonido)

Total	240 W
Barra de sonido	60 W x 2
Subwoofer	120 W

Mando a distancia

Distancia/ángulo	19,7 pies (6 m) / 30°
Tipo de batería	AAA (1,5 V x 2)

- El diseño y las especificaciones se encuentran sujetos a cambios sin previo aviso.

EN

FR

ES

PT

DE

IT

PL

RO

CZ

SK

SL

HR

HU

RU

SR

BS

SQ

MK



Click to jump

Hisense

Barra de som 2.1 Canais com subwoofer sem fios
Modelo: HS2100



 **Dolby Audio**

 **Bluetooth®**

HDMI™
HIGH-DEFINITION MULTIMEDIA INTERFACE

dts®

MANUAL DO UTILIZADOR



Antes de utilizar a barra de som, leia cuidadosamente este manual e guarde para futuras consultas.

Conteúdo

1. Conteúdos da embalagem.....	3
2. Diagrama do Produto	4
2.1 Unidade Principal	4
2.2 Subwoofer sem fios.....	4
2.3 Controlo remoto.....	5
3. Preparações	5
3.1 Prepare o Controlo remoto	5
3.2 Substituir as pilhas do controlo remoto	5
3.3 Colocação e montagem	6
3.4 Montagem na parede (se utilizar a opção B)	6
4. Ligações	7
4.1 Utilizar a tomada HDMI ARC.....	7
4.2 Utilizar a tomada OPTICAL	7
4.3 Utilizar a tomada AUX	7
4.4 Ligar à alimentação.....	8
5. Emparelhar com o subwoofer	8
5.1 Emparelhamento automático	8
5.2 Emparelhar manual.....	8
5.3 Utilizar a função Hisense EzPlay	8
6. Funcionamento básico.....	9
6.1 Standby/LIGADO.....	9
6.2 Auto-Standby / Auto-Ativar	9
6.3 Selecionar modos	9
6.4 Ajustar o volume	9
6.5 LIGAR/DESLIGAR o som surround	10
6.6 Selecionar o Efeito Equalizador (EQ)	10
6.7 Ajustar os Baixos/Agudos	10
6.8 Ajustar a luminosidade	10
6.9 Reposição de fábrica.....	10
7. Funcionamento AUX/ÓTICO/HDMI ARC	10
8. Funcionamento USB.....	10
9. Funcionamento de Bluetooth	11
10. Resolução de problemas.....	12
11. Especificações.....	13

1. Conteúdos da embalagem



Unidade Principal

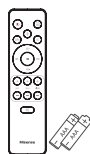

Controlo remoto
Pilhas AAA x 2 *

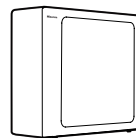

Subwoofer sem fios

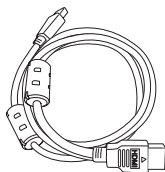

Cabo HDMI

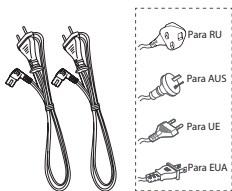

Cabos de alimentação CA *



Kit de montagem na parede

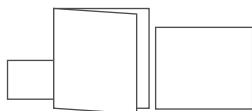

Cartão de garantia/Guia de início rápido/
Guia de montagem na parede

- * A quantidade de cabo de alimentação e o tipo de ficha variam de acordo com a região.
- * As pilhas AAA não estão disponíveis em alguns locais. As pilhas não estão incluídas na Colômbia e precisam ser adquiridas em separado.
- As imagens, ilustrações e esquemas apresentados neste Manual do Utilizador servem apenas como referência. O aspeto do produto real pode ser diferente.

EN

FR

ES

PT

DE

IT

PL

RO

CZ

SK

SL

HR

HU

RU

SR

BS

SQ

MK



Click to jump

2. Diagrama do Produto

2.1 Unidade Principal

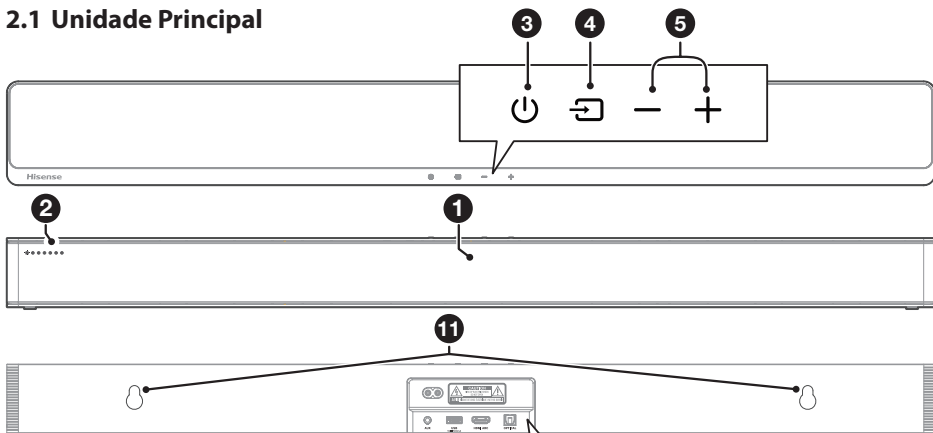

① **Sensor do Controlo Remoto**
Sinal de receção do controlo remoto.

② **Indicadores LED**

Luz	Modo
● Vermelho	Standby
● Verde	AUX
● Azul	BT (Bluetooth)
● Laranja	ÓTICO
● Branco	HDMI ARC
● Amarelo	USB

③ **Tecla (LIGAR/DESLIGAR)**
Colocar a barra de som no modo LIGADO e modo Standby.

④ **Tecla (ENTRADA)**
Seleciona o modo de reprodução.

⑤ **+/- Teclas (Volume)**
Aumentar/reduzir o nível do volume.

⑥ Tomada **CA ~**
Ligar à corrente elétrica.

⑦ Tomada **AUX**
Ligar a um dispositivo de áudio externo.

⑧ Tomada **USB**
Ligar o dispositivo USB para reproduzir música.

⑨ Tomada **HDMI ARC**
Ligar a uma TV via cabo HDMI.

⑩ Tomada **OPTICAL**
Ligar a uma saída de áudio ótica na TV.

⑪ **Pontos de suporte na parede**

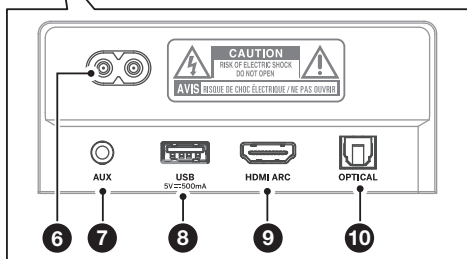

2.2 Subwoofer sem fios

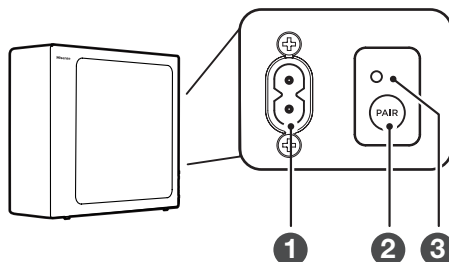

① **Cabos de alimentação CA~**
Ligar à alimentação.

② **Tecla PAIR**
Premir para ativar a função emparelhar entre a unidade principal e o subwoofer.

③ **Indicador PAIR**
A luz pára de piscar assim que o Subwoofer estiver emparelhado com a Barra de som.

2.3 Controlo remoto

- ① LIGAR o aparelho ou colocar em modo STANDBY.
- ② (ENTRADA) Seleciona o modo de reprodução.
- ③ **SURR** Ajustar LIGAR/DESLIGAR o som surround.
- ④ (BT) Selecionar modo Bluetooth. Mantenha premida a tecla (BT) para ativar a função emparelhar no modo Bluetooth ou desliga o dispositivo Bluetooth existente emparelhado.
- ⑤ **EQ** Seleccione um efeito de som predefinido.
- ⑥ Saltar para a faixa anterior/seguinte no modo BT/USB.
- ⑦ **VOL+ / VOL-** Aumentar/reduzir o nível do volume.
- ⑧ Reproduzir/pausar/retomar a reprodução no modo BT/USB.
- ⑨ **BASS +/-** Ajustar o nível de baixos.
- ⑩ **TREBLE +/-** Ajustar o nível de agudos.
- ⑪ **DIMMER +/-** Ajusta a luminosidade do ecrã.
- ⑫ (MUDO) Ligar e desligar o som.

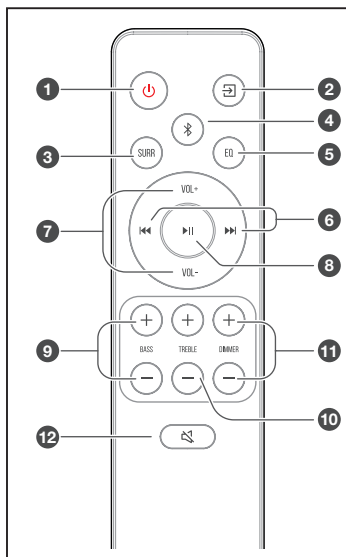

3. Preparações

3.1 Prepare o Controlo remoto

O Controlo remoto permite utilizar o equipamento à distância.

- Mesmo se o controlo remoto for utilizado dentro do alcance efetivo de 19,7 pés (6 m), as operações do controlo remoto podem ser perturbadas, se houver quaisquer obstáculos entre o equipamento e o controlo remoto.
- Se o controlo remoto for utilizado perto de outros objetos que gerem raios de infravermelhos, ou se outros equipamentos com controlo remoto que utilizem raios de infravermelhos forem utilizados perto deste equipamento, ele pode funcionar indevidamente. Da mesma forma, os outros equipamentos também podem funcionar indevidamente.

3.2 Substituir as pilhas do controlo remoto

- 1 Prima e deslize a tampa traseira para abrir o compartimento das pilhas do controlo remoto.
- 2 Insira duas pilhas de tamanho **AAA**. Certifique-se de que os terminais (+) e (-) das pilhas coincide com os terminais (+) e (-) indicados no compartimento das pilhas.
- 3 Feche a tampa do compartimento das pilhas.

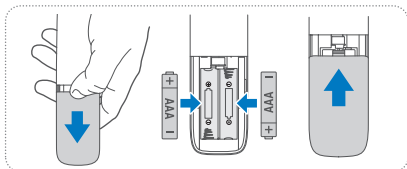

Precauções referentes a pilhas

- Certifique-se de que insere as pilhas com as polaridades positiva “” e negativa “” nas posições corretas.
- Utilize pilhas do mesmo tipo. Nunca misture tipos de pilhas.
- Pode utilizar pilhas recarregáveis ou não recarregáveis. Consulte as precauções nas respetivas etiquetas.
- Tenha atenção às suas unhas quando remove a tampa das pilhas e as pilhas.
- Não deixe cair o controlo remoto.
- Não permita que nada bata no controlo remoto.
- Não derrame água ou qualquer líquido no controlo remoto.
- Não coloque o controlo remoto em cima de um objeto molhado.
- Não exponha o controlo remoto à luz solar direta, nem perto de fontes de calor excessivo.
- Retire as pilhas do controlo remoto quando não utiliza durante um longo período, pode ocorrer corrosão ou vazamento das pilhas e resultar em ferimentos físicos, e/ou danos a propriedade, e/ou incêndio.
- Não utilize pilhas diferentes daquelas especificadas.
- Não misture pilhas novas com pilhas usadas.
- Nunca recarregue uma pilha, exceto se for confirmado que é do tipo recarregável.

EN

FR

ES

PT

DE

IT

PL

RO

CZ

SK

SL

HR

HU

RU

SR

BS

SQ

MK



Click to jump

3.3 Colocação e montagem

Colocação

- A Se a sua televisão estiver em cima de uma mesa, pode colocar o equipamento na mesa diretamente em frente do suporte da televisão, centrado com o ecrã da televisão.
- B Se a sua televisão estiver fixa à parede, pode montar o equipamento na parede diretamente por baixo do ecrã da televisão.

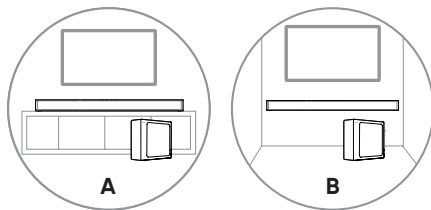

3.4 Montagem na parede (se utilizar a opção B)

Notas:

- A instalação só deve ser realizada por pessoas qualificadas. A montagem incorreta pode resultar em graves ferimentos pessoais e danos a propriedade (se pretender instalar você mesmo este produto, deve verificar as instalações como parte elétrica e tubagem que podem estar no interior da parede). É da responsabilidade do instalador verificar que a parede irá suportar em segurança o peso total do equipamento e dos suportes de parede.
- São necessárias ferramentas adicionais (não incluídas) para a instalação.
- Não aperte os parafusos em demasia.
- Guarde este manual de instruções para futuras consultas.
- Utilize um equipamento eletrónico para verificar o tipo de parede antes de perfurar e montar.

AVISO

- Para evitar ferimentos, este aparelho deve ser fixo em segurança à parede/chão, de acordo com as instruções de instalação.
- Altura de montagem na parede sugerida: $\leq 1,5$ metros.

1. Perfure 2 orifícios paralelos ($\varnothing 5,5-6$ mm cada, de acordo com o tipo de parede) na parede. A distância entre os orifícios deve ser de **580 mm**.
2. Insira as âncoras de parede facultadas nos dois parafusos nos orifícios na parede. Insira os parafusos de suporte de parede fornecidos através dos suportes de parede nas âncoras de parede. Encaixe e aperte os parafusos na parede.
3. Pendure o aparelho nos suportes de montagem na parede.

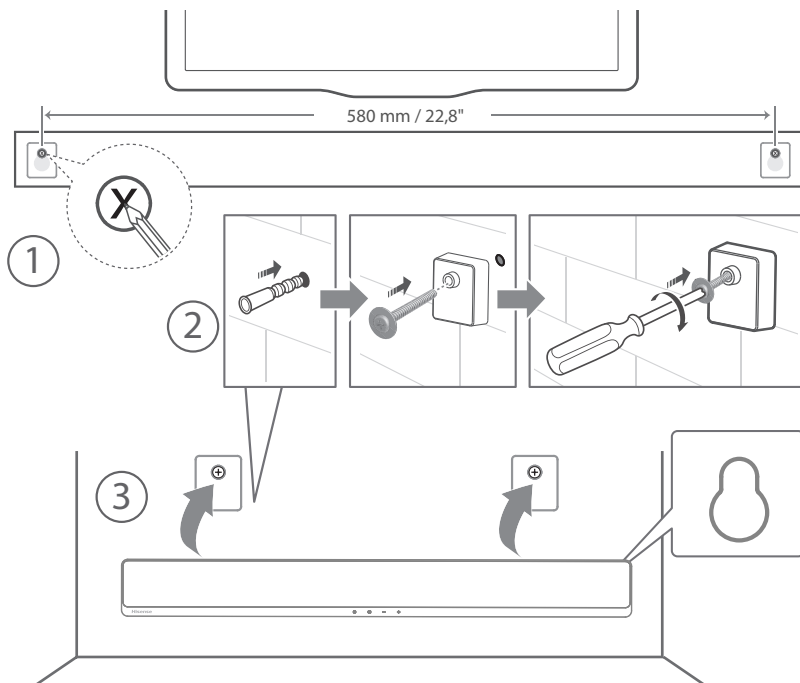

4. Ligações

4.1 Utilizar a tomada HDMI ARC

A função ARC (Canal de retorno de áudio) permite-lhe enviar o áudio da sua TV compatível com ARC para a barra de som através de apenas uma ligação HDMI. Para desfrutar da função ARC, certifique-se de que a sua TV é conforme HDMI-CEC e ARC e que está devidamente configurada. Quando configurado corretamente, pode utilizar o controlo remoto da sua TV para ajustar a saída de volume (VOL + /- e Mudo) da barra de som.

- Ligue o cabo HDMI a partir da tomada **HDMI ARC** do aparelho à tomada HDMI (ARC) da sua TV compatível com ARC. Prima então no controlo remoto para selecionar **HDMI ARC**.

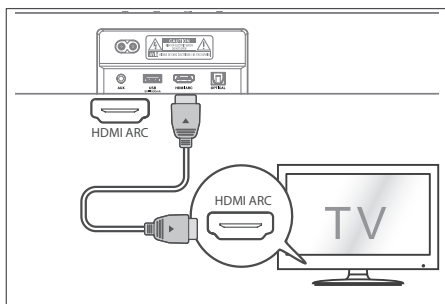

Dicas:

- A sua TV deve suportar a função HDMI-CEC e ARC. HDMI-CEC e ARC devem estar definidos para Ligado.
- O método de configuração de HDMI-CEC e ARC pode diferir, dependendo da TV. Para detalhes sobre a função ARC, consulte o manual do proprietário.
- Apenas o cabo HDMI 1.4 ou de versão superior pode suportar a função ARC.

4.2 Utilizar a tomada OPTICAL

- Ligue o cabo ÓTICO à tomada OPTICAL OUT da TV e à tomada **OPTICAL** no aparelho.

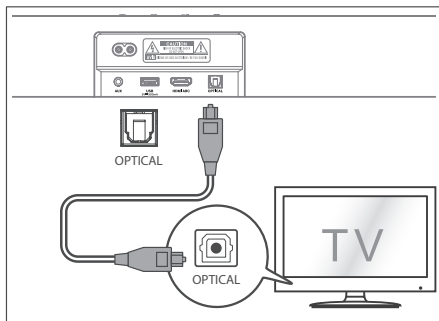

Dica: A barra de som pode não conseguir decodificar todos os formatos de áudio digital da fonte de entrada. Neste caso, a barra de som irá ficar silenciado. NÃO se trata de um defeito. Certifique-se de que a definição de áudio da fonte de entrada (por ex. televisão, consola de jogos, leitor de DVD, etc.) está definida para **PCM** ou **Dolby Digital** (Consulte o manual do utilizador do aparelho da fonte de entrada para ver os detalhes de definição de áudio) com entrada HDMI ARC / Ótico.

4.3 Utilizar a tomada AUX

- Utilize um cabo de áudio de 3,5 mm para 3,5 mm para ligar a TV ou a tomada dos auscultadores do dispositivo de áudio externo à tomada **AUX** no aparelho.
- Utilize um cabo RCA para um cabo de áudio de 3,5 mm para ligar as tomadas de saída de áudio da TV à tomada **AUX** no aparelho.

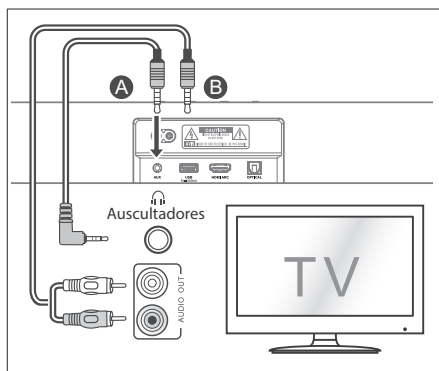

EN

FR

ES

PT

DE

IT

PL

RO

CZ

SK

SL

HR

HU

RU

SR

BS

SQ

MK



Click to jump

4.4 Ligar à alimentação

Risco de danos ao produto!

- Certifique-se de que a tensão da fonte de alimentação corresponde à tensão impressa na parte traseira ou inferior do aparelho.
- Antes de ligar o cabo elétrico, certifique-se de que concluiu todas as outras ligações.

Barra de som

- Ligue o cabo elétrico à tomada **CA~** da Barra de Som e depois a uma tomada elétrica.

Subwoofer

- Ligue o cabo elétrico da tomada **CA~**, do subwoofer e depois ligue a uma tomada elétrica na parede.

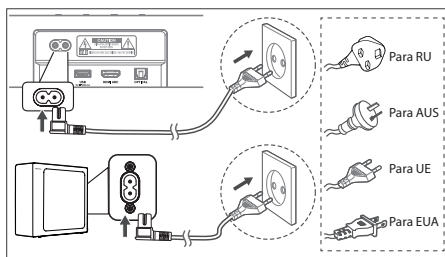

* A quantidade de cabo elétrico e de ficha variam de acordo com a região.

5. Emparelhar com o subwoofer

5.1 Emparelhamento automático

O subwoofer e a barra de som irão automaticamente emparelhar quando ambos os aparelhos estiverem ligados à tomada elétrica e ligados no interruptor. Não é necessário nenhum cabo para ligar os dois aparelhos.

- Determine o estado com base no indicador do Subwoofer sem fios.

Luz	Estado
Intermitente rápido	Subwoofer em modo emparelhar
Intermitente lento	Ligação / Emparelhar falhou
Constante ligado	Ligado/Emparelhar com êxito

NOTAS:

- Não prima a tecla **PAIR** na traseira do subwoofer, exceto para emparelhar manual.
- Se emparelhar automático falhar, emparelhe o subwoofer com a Barra de som manualmente.

5.2 Emparelhar manual

1. Certifique-se de que todos os cabos estão bem ligados e que a Barra de som está em modo Standby.
2. Mantenha premida a tecla **PAIR** na traseira do subwoofer durante alguns segundos. O subwoofer entra em modo emparelhar e o indicador Emparelhar pisca rapidamente.
3. Prima a tecla **⏻** na Barra de som ou no controlo remoto para ligar a Barra de som.
4. Mantenha premida a tecla **⏻** na Barra de som ou no controlo remoto durante alguns segundos.
5. Depois da ligação sem fios bem sucedida, os indicadores de emparelhado acendem-se.
6. Se o indicador de emparelhado piscar, a ligação sem fios falhou. Desligue o cabo do subwoofer e volte a ligar o cabo principal após 4 minutos. Repita os passos 1 ~ 4.

NOTAS:

- Se a ligação sem fio falhar, verifique se existe um objeto ou interferência forte (por ex., interferência de um aparelho elétrico) próximo da localização. Remova esses objetos ou interferências fortes e repita os procedimentos acima.
- O subwoofer deve estar a 6 metros (19,7 pés) da barra de som, numa área aberta.
- Se a Barra de som não estiver ligada ao subwoofer e estiver no modo Ligado, o indicador INTERRUPTOR pisca. Siga os passos 1 - 4 acima para emparelhar o subwoofer com a Barra de som.

5.3 Utilizar a função Hisense EzPlay

Para Hisense EzPlay, quando a Barra de som liga a uma TV Hisense através de HDMI ARC, irá surgir um menu de configuração da Barra de som na TV. Pode controlar este menu através do controlo remoto da TV para a maioria das funcionalidades da Barra de som.

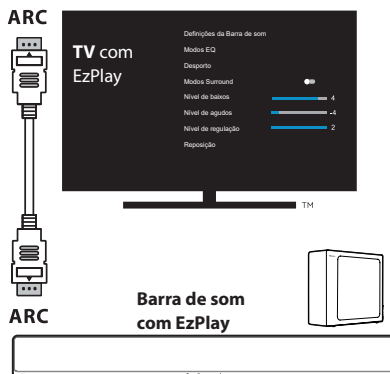

Exemplo de menu da TV (diferentes modelos podem ter diferentes menus) :

Definição-som-Definição da Barra de Som.

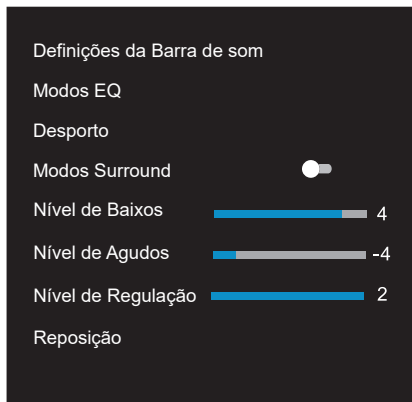



Notas:

- Esta função só está disponível quanto a Barra de som e a TV suportam Hisense Ezplay.
- Esta função requer que a Barra de som e a TV estejam ligadas através de HDMI ARC, e CEC da TV deve ser ligado.
- Se cada vez que for preciso configurar, da primeira vez que liga irá surgir uma sugestão no ecrã da TV para o orientar pelo menu de definição da Barra de som.

6. Funcionamento básico

6.1 Standby/LIGADO

Quando liga pela primeira vez a unidade principal à tomada elétrica, a unidade principal fica em modo Standby.



- Prima a tecla  na unidade ou no controlo remoto para LIGAR a unidade.
- Prima novamente a tecla  para voltar a colocar a unidade em modo STANDBY.
- Desligue a ficha da tomada elétrica se pretender DESLIGAR a unidade por completo.

6.2 Auto-Standby / Auto-Ativar

[Auto-Standby] A barra de som passa automaticamente para o modo Standby depois de 15 minutos se a TV ou a barra de som externa estiverem desligadas (ou a função USB, BT estiver em pausa de reprodução), ou desligadas.



[Auto-Ativar] Se uma TV ou um dispositivo externo estiverem ligados (tomada AUX/OPTICAL), o aparelho liga-se automaticamente quando a TV ou o dispositivo externo são ligados.

LIGAR/DESLIGAR Auto-standby

Ligue a barra de som no modo ótico, faça duplo clique nas teclas  (x2) e  (x2) no controlo remoto para ativar e desativar auto-standby:

Auto Standby	
Ligar	A sua Barra de som foi programada para entrar automaticamente no modo Standby quando não é detetado áudio durante 15 minutos.
Desligar	Podem desligar Auto Standby para manter a sua Barra de som sempre em funcionamento.







Ativar e Desativar Auto-Ativar:

Ligue a barra de som, prima a tecla  [] em simultâneo na barra de som para ativar e desativar auto-ativar:



Auto-Ativar	
Ligar	A Barra de som irá ativar-se automaticamente quando deteta entrada de áudio.
Desligar	A Barra de som não se ativa automaticamente.

6.3 Selecionar modos

- Prima repetidamente a tecla  (ENTRADA) no aparelho ou no controlo remoto para selecionar o modo pretendido.
- A luz indicadora na frente do aparelho principal irá mostrar o modo que está atualmente a ser utilizado.

 Luz	Modo
	Standby
	AUX
	BT (Bluetooth)
	ÓTICO
	HDMI ARC
	USB

6.4 Ajustar o volume

- Prima as teclas **VOL+** / **VOL-** no aparelho ou no controlo remoto para ajustar o volume.
- Se pretender desligar o som, prima a tecla  (MUDO) no controlo remoto. Prima novamente a tecla  (MUDO) ou prima **VOL +/–** para retomar o som.

EN

FR

ES

PT

DE

IT

PL

RO

CZ

SK

SL

HR

HU

RU

SR

BS

SQ

MK



Click to jump

6.5 LIGAR/DESLIGAR o som surround

- Prima **SURR** no controlo remoto para ligar o som surround. Prima novamente esta tecla para desligar o som surround.

6.6 Selecionar o Efeito Equalizador (EQ)

- Durante a reprodução, prima a tecla **EQ** no controlo remoto para selecionar os equalizadores predefinidos pretendidos: **música, filme, notícias, jogo, desporto, noite.**

6.7 Ajustar os Baixos/Agudos

- Prima os botões **BASS +/-** no controlo remoto para ajustar o nível de baixos.
- Prima os botões **TREBLE +/-** no controlo remoto para ajustar o nível de agudos.

6.8 Ajustar a luminosidade

- Prima as teclas **DIMMER +/-** no controlo remoto para selecionar o nível de luminosidade.

6.9 Reposição de fábrica

Repór o aparelho para as definições de fábrica.

- Ligue a barra de som no modo ótico, mantenha premida a tecla [] na barra de som, a barra de som irá entrar em modo de reposição de fábrica e alterar para o estado standby.

MODO	PREDEFINIDO
ENTRADA	ÓTICO
Volume	30
Surround	LIGAR
Regulador	MÁX
Baixos	0
Agudos	0
EQ	Música
Auto-Ativar	DESLIGAR
Auto Standby	LIGAR

7. Funcionamento AUX/ÓTICO/HDMI ARC

- 1 Certifique-se de que o aparelho está ligado à TV ou a qualquer outro aparelho de entrada.
- 2 Pressione a tecla  repetidamente no aparelho ou no controlo remoto para selecionar ou modo **AUX, ÓTICO, HDMI ARC.**
- 3 Opere o seu equipamento áudio diretamente para as funcionalidades de reprodução.
- 4 Prima a tecla **VOL +/-** para ajustar o volume para o nível desejado.



Dica: A barra de som pode não conseguir descodificar todos os formato de áudio digital da fonte de entrada. Neste caso, a barra de som irá ficar silenciado. NÃO se trata de um defeito. Certifique-se de que a definição de áudio da fonte de entrada (por ex. televisão, consola de jogos, leitor de DVD, etc.) está definida para **PCM** ou **Dolby Digital** (Consulte o manual do utilizador do aparelho da fonte de entrada para ver os detalhes de definição de áudio) com entrada HDMI ARC / ÓTICO.

8. Funcionamento USB

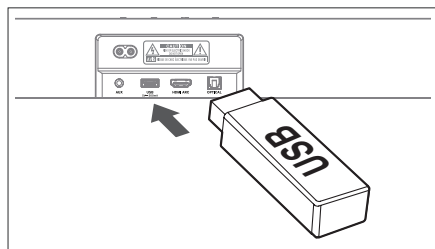
- 1 Insira um dispositivo USB.



- 2 Pressione a tecla  repetidamente no aparelho ou no controlo remoto para selecionar ou modo **USB.**
- 3 Durante a reprodução:

-
-  Iniciar, pausar ou retomar a reprodução
 -  Saltar para a faixa anterior ou seguinte
-

Dicas:

- O equipamento suporta dispositivos USB com até 32 GB de memória.
- Este equipamento pode reproduzir WAV / WMA / MP3 / FLAC.
- Este produto pode não ser compatível com determinados tipos de dispositivos de armazenamento USB.
- Se utilizar um cabo de extensão USB, um hub USB ou um leitor de cartões multifunções USB, o dispositivo de armazenamento USB pode não ser reconhecido.
- Não remova o dispositivo de armazenamento USB enquanto está a ler ficheiros.

9. Funcionamento de Bluetooth

Através de Bluetooth, ligue a Barra de som com o seu dispositivo Bluetooth (como iPad, iPhone, iPod touch, telemóvel Android ou portátil) e pode ouvir os ficheiros de áudio guardados no dispositivo através das colunas da sua Barra de som.

Emparelhar pela primeira vez

- 1 Prima a tecla (ENTRADA) no aparelho ou a tecla no controlo remoto para selecionar o modo **Bluetooth**. O indicador azul pisca lentamente e o a luz de cavalo a correr branco acende-se em movimento.
 - 2 Ative o seu dispositivo Bluetooth e selecione o modo de pesquisa.
 - 3 Selecione "**Hisense HS2100**" na lista para emparelhar. Depois da indicação áudio, o sistema está ligado com êxito e o indicador azul acende estático.
- Se quiser ligar a sua barra de som com outro dispositivo Bluetooth, mantenha premida a tecla no controlo remoto para desligar o dispositivo Bluetooth atualmente ligado. Siga os passos 2-3 para emparelhar o seu dispositivo Bluetooth.

Para desligar a função Bluetooth, pode:

- Alterar para outra função no dispositivo.
- Desativar a função do seu dispositivo Bluetooth.
- Mantenha premida a tecla , o dispositivo Bluetooth será desligado da barra de som.

Ouvir música a partir do dispositivo Bluetooth

- Se o dispositivo Bluetooth ligado suportar o Perfil de distribuição de áudio avançado (A2DP), pode ouvir a música guardada no dispositivo através da barra de som.
 - Se o dispositivo também suportar o Perfil de controlo remoto de vídeo e áudio (AVRCP), pode utilizar o controlo remoto da barra de som para reproduzir a música guardada no dispositivo.
1. Emparelhar o seu equipamento com o leitor.
 2. Reproduzir música através do seu equipamento (se suportar A2DP).
 3. Utilizar o controlo remoto fornecido para controlar a reprodução (se suportar AVRCP).

Iniciar, pausar ou retomar a reprodução

Saltar para a faixa anterior ou seguinte

Dicas:

- O alcance operacional entre a Barra de som e o dispositivo é de aproximadamente 8 metros.
- Antes de ligar um dispositivo Bluetooth® à Barra de som, certifique-se de que conhece as capacidades do dispositivo.
- Não garantimos a compatibilidade com todos os dispositivos Bluetooth®.
- Qualquer obstáculo entre o dispositivo e a Barra de som pode reduzir o alcance operacional.
- Mantenha o leitor afastado de outros dispositivos eletrónicos que possam provocar interferência.
- O leitor também será desligado quando o seu dispositivo for movido para fora do alcance operacional.

EN

FR

ES

PT

DE

IT

PL

RO

CZ

SK

SL

HR

HU

RU

SR

BS

SQ

MK



Click to jump

10. Resolução de problemas

Para manter a garantia válida, nunca tente reparar você mesmo o sistema. Se encontrar problemas quando utiliza este equipamento, reveja o seguinte antes de solicitar a reparação.



Sem alimentação

- Certifique-se de que o cabo CA do equipamento está devidamente ligado.
- Certifique-se de que há corrente na tomada elétrica.
- Prima a tecla standby para ligar o equipamento.

O controlo remoto não funciona

- Antes de premir qualquer tecla de controlo da reprodução, primeiro selecione a entrada correta.
- Reduza a distância entre o controlo remoto e o equipamento.
- Insira a pilha com as polaridades (+/-) alinhadas, conforme indicado.
- Troque as pilhas.
- Direcione o controlo remoto diretamente para o sensor na frente do equipamento.

Sem som

- Certifique-se de que o aparelho não está silenciado. Prima  ou VOL+/- para retomar a audição normal.
- Prima a tecla  no aparelho ou no controlo remoto para colocar a barra de som em modo standby. Prima então novamente a tecla  para ligar a barra de som.
- Desligue a barra de som e o subwoofer da tomada elétrica e volte a ligar. Ligar a barra de som.
- Certifique-se de que a definição de áudio na fonte de entrada (por ex. TV, consola de jogos, leitor DVD, etc.) está definido para o modo PCM ou Dolby Digital enquanto utiliza a ligação digital (por ex. HDMI, ÓTICO, COAXIAL).
- O subwoofer está fora do alcance, aproxime o subwoofer da barra de som. Certifique-se de que o subwoofer está a 5 m da barra de som (quanto mais perto melhor).
- A barra de som pode ter perdido a ligação com o subwoofer. Repare os aparelhos ao seguir os passos na secção "Emparelhar o Subwoofer sem fios com a Barra de som".

- O aparelho pode não conseguir descodificar todos os formato de áudio digital da fonte de entrada. Neste caso, o aparelho irá ficar silenciado. NÃO se trata de um defeito. O dispositivo não está mudo.

Não encontro o nome Bluetooth deste equipamento no meu dispositivo Bluetooth

- Certifique-se de que a função Bluetooth está ativa no seu dispositivo Bluetooth.
- Certifique-se de que emparelhou o equipamento com o seu dispositivo Bluetooth.

A Barra de som desliga-se

- Quando o nível do sinal de entrada externa do aparelho é insuficiente, o aparelho será desligado automaticamente em 15 minutos. Aumente o nível de volume do seu dispositivo externo.

O subwoofer está em pausa ou o indicador do subwoofer não se acende.

- Desligue o cabo elétrico da tomada elétrica e volte a ligar após 4 minutos para redefinir o subwoofer.

11. Especificações

Marca	Hisense
Modelo	HS2100

Barra de som

Fonte de alimentação	100 - 240 V~ 50/60 Hz
Consumo elétrico	20 W < 0,5 W (StandBy)
USB	5 V $\overline{\text{---}}$ 500 mA Hi-Speed USB (2.0) / FAT32 / FAT16 32 G (máx.), WAV / WMA / MP3 / FLAC.
Dimensões (L x A x P)	800 x 60 x 90 mm / 31,5" x 2,4" x 3,5"
Peso líquido	1,5 kg
Sensibilidade da entrada de áudio	700 mV
Resposta de frequência	120 Hz ~ 20 kHz
Temperatura de funcionamento	0°C - 45°C

Especificação sem fios

Versão Bluetooth / perfis Alcance de frequência Bluetooth Potência máx. de transmissão Bluetooth	V 5.3 (A2DP, AVRCP) 2400 MHz ~ 2483,5 MHz ≤ 5 dBm
Intervalo de frequência sem fios de 2,4 G Potência máx. de transmissão 2,4 G	2400 MHz ~ 2483 MHz ≤ 6 dBm
Tipo de modulação	GFSK, $\pi/4$ DQPSK

Subwoofer

Fonte de alimentação	100 - 240 V~ 50/60 Hz
Consumo elétrico	20 W < 0,5 W (StandBy)
Dimensão (L x A x P)	110 x 300 x 350 mm / 4,3" x 11,8" x 13,8"
Peso líquido	3,4 kg
Resposta de frequência	40 Hz ~ 120 Hz

Amplificador (potência de áudio máx.)

Total	240 W
Barra de som	60 W x 2
Subwoofer	120 W

Controlo remoto

Distância/Ângulo	19,7 pés (6 m) / 30°
Tipo de pilhas	AAA (1,5 V x 2)

- Design e especificações sujeitas a alterações sem aviso.

EN

FR

ES

PT

DE

IT

PL

RO

CZ

SK

SL

HR

HU

RU

SR

BS

SQ

MK



Click to jump

Hisense

2.1-Kanal Soundbar mit Drahtlos-Subwoofer

Modell: HS2100



 Dolby Audio

 Bluetooth®

 HDMI™
HIGH-DEFINITION MULTIMEDIA INTERFACE

 dts®

BENUTZERHANDBUCH



Bevor Sie die Soundbar verwenden, lesen Sie bitte dieses Handbuch gründlich durch und bewahren Sie es zum späteren Nachschlagen auf.

Inhalt

1. Lieferumfang	3
2. Produktübersicht	4
2.1 Soundbar	4
2.2 Drahtlos-Subwoofer	4
2.3 Fernbedienung	5
3. Vorbereitungen	5
3.1 Fernbedienung vorbereiten	5
3.2 Batterien der Fernbedienung austauschen	5
3.3 Aufstellung und Montage	6
3.4 Wandmontage (Option B)	6
4. Anschlüsse	7
4.1 HDMI ARC-Eingang verwenden	7
4.2 OPTICAL-Eingang verwenden	7
4.3 AUX-Eingang verwenden	7
4.4 Stromanschluss	8
5. Mit Subwoofer koppeln	8
5.1 Automatische Kopplung	8
5.2 Manuelle Kopplung	8
5.3 Hisense EzPlay-Funktion verwenden	8
6. Allgemeine Bedienungshinweise	9
6.1 EIN- und Ausschalten (Standby)	9
6.2 Auto-Standby / Auto-Wake	9
6.3 Betriebsmodus wählen	9
6.4 Lautstärke einstellen	9
6.5 Surround-Sound ein- und ausschalten	10
6.6 Equalizereffekt (EQ) wählen	10
6.7 Bässe/Höhen einstellen	10
6.8 Helligkeit einstellen	10
6.9 Rücksetzung zu den Werkseinstellungen	10
7. AUX-/OPTISCHER/HDMI-ARC-Betrieb	10
8. USB-Wiedergabe	10
9. Bluetooth-Betrieb	11
10. Fehlerbehebung	12
11. Technische Daten	13

1. Lieferumfang



Soundbar

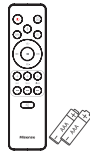

Fernbedienung
2 x AAA Batterien *

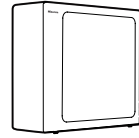

Drahtlos-Subwoofer

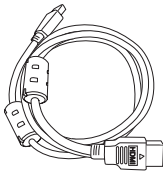

HDMI-Kabel

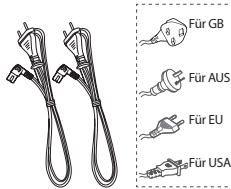

Netzkabel *



Wandmontage-Set

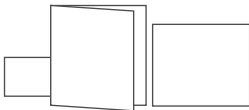

Garantiekarte/Kurzanleitung/
Wandmontageanleitung

- * Netzkabel und Stecker variieren je nach Region.
- * AAA-Batterien sind in einigen Ländern nicht erhältlich. Batterien sind in Kolumbien nicht im Lieferumfang enthalten und müssen separat erworben werden.
- Die in diesem Benutzerhandbuch verwendeten Bilder, Illustrationen und Zeichnungen dienen nur zu Referenzzwecken, das tatsächliche Produkt kann vom Aussehen abweichen.

EN

FR

ES

PT

DE

IT

PL

RO

CZ

SK

SL

HR

HU

RU

SR

BS

SQ

MK



Click to jump

2. Produktübersicht

2.1 Soundbar

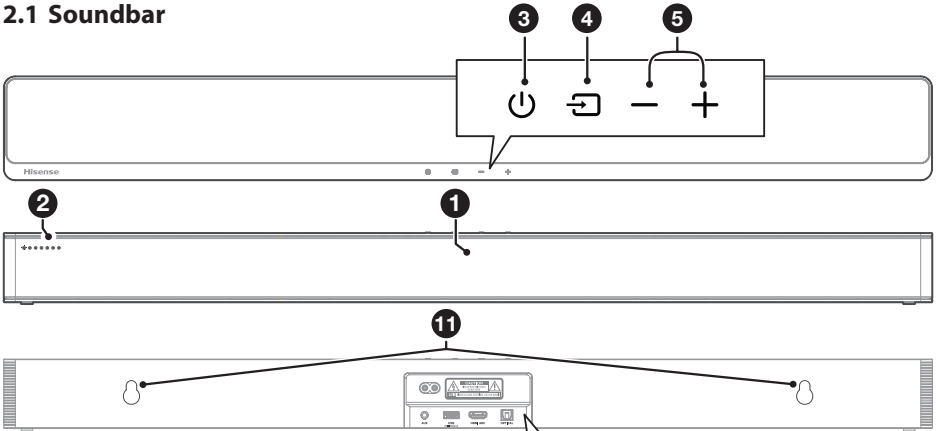

1 **Sensor für die Fernbedienung**
Empfängt Signale von der Fernbedienung.

2 **LED-Anzeigen**

Lampe	Modus
● Rot	Standby
● Grün	AUX
● Blau	BT (Bluetooth)
● Orange	OPTISCH
● Weiß	HDMI ARC
● Gelb	USB

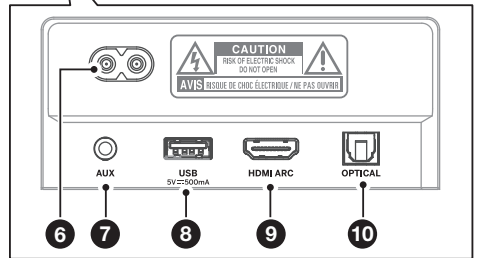

3 **(EIN/AUS)-Taste**
Schaltet die Soundbar EIN und in den Standby-Modus aus.

4 **(QUELLE)-Taste**
Wählt die Wiedergabefunktion.

5 **+/- (Lautstärke)-Tasten**
Hier erhöhen/verringern Sie den Lautstärkepegel.

6 **AC~Eingang**
Schließen Sie hier das Netzkabel an.

7 **AUX-Anschluss**
Schließen Sie hier ein externes Audiogerät an.

8 **USB-Anschluss**
Hier schließen Sie ein USB-Gerät zur Musikwiedergabe an.

9 **HDMI ARC-Anschluss**
Schließen Sie hier den Fernseher über HDMI-Kabel an.

10 **OPTICAL-Anschluss**
Schließen Sie hier einen optischen Audioausgang des Fernsehers an.

11 **Aufhängepunkte an der Wand**

2.2 Drahtlos-Subwoofer

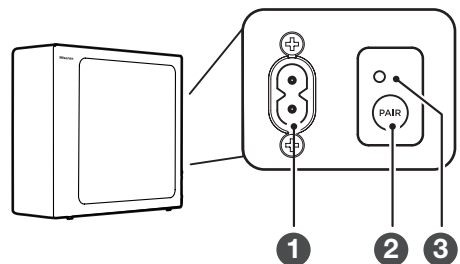

1 **Netzkabel**
Schließen Sie hier den Strom an.

2 **PAIR-Taste**
Drücken, um die Kopplungsfunktion zwischen Hauptgerät und Subwoofer zu aktivieren.

3 **KOPPLUNGSANZEIGE**
Die Anzeige hört auf zu blinken, sobald der Subwoofer mit der Soundbar gekoppelt ist.

2.3 Fernbedienung

- ① Hier schalten Sie das Gerät EIN und in den Standby-modus aus.
- ② (QUELLE) Wählt die Wiedergabefunktion.
- ③ **SURR** Hier schalten Sie die Surround-Funktion ein und aus.
- ④ (BT) Hier wählen Sie den Bluetooth-Modus. Halten Sie (BT) gedrückt, um die Kopplung im Bluetooth-Modus zu aktivieren oder die Verbindung mit dem bereits gekoppelten Bluetooth-Gerät zu trennen.
- ⑤ **EQ** Hier wählen Sie einen voreingestellten EQ-Effekt.
- ⑥ Hier springen Sie im BT/USB-Modus zum vorherigen bzw. nächsten Titel.
- ⑦ **VOL+ / VOL-** Erhöht/verringert den Lautstärkepegel.
- ⑧ Wiedergabe/Pause/Fortsetzen der Wiedergabe im BT/USB-Modus.
- ⑨ **BASS +/-** Hier stellen Sie die Bässe ein.
- ⑩ **TREBLE +/-** Hier stellen Sie die Höhen ein.
- ⑪ **DIMMER +/-** Hier stellen Sie die Helligkeit des Displays ein.
- ⑫ (STUMM) Hier schalten Sie den Ton stumm oder heben Sie die Stummschaltung wieder auf.

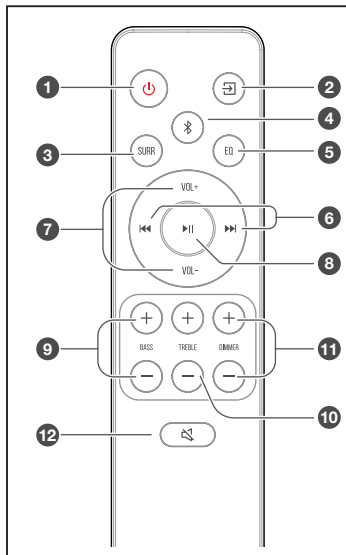

EN

FR

ES

PT

DE

IT

PL

RO

CZ

SK

SL

HR

HU

RU

SR

BS

SQ

MK



Click to jump

3. Vorbereitungen

3.1 Fernbedienung vorbereiten

Die Fernbedienung ermöglicht die Bedienung des Geräts aus der Entfernung.

- Auch wenn die Fernbedienung innerhalb der effektiven Reichweite von 6 m verwendet wird, kann ihr Betrieb gestört werden, wenn sich Hindernisse zwischen dem Gerät und der Fernbedienung befinden.
- Wenn die Fernbedienung in der Nähe anderer Produkte verwendet wird, die Infrarotstrahlen abgeben oder wenn andere Geräte, die Infrarotstrahlen verwenden, in der Nähe des Geräts verwendet werden, kann der Betrieb der Fernbedienung gestört werden. Umgekehrt können auch die anderen Produkte Fehlfunktionen aufweisen.

3.2 Batterien der Fernbedienung austauschen

- 1 Drücken und schieben Sie die rückseitige Abdeckung, um das Batteriefach der Fernbedienung zu öffnen.
- 2 Setzen Sie zwei Akkus oder Batterien der Größe **AAA** ein. Achten Sie darauf, dass die Pole (+) und (-) der Akkus/Batterien mit den Markierungen (+) und (-) im Batteriefach übereinstimmen.
- 3 Schließen Sie das Batteriefach wieder.

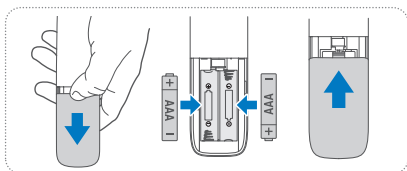

Sicherheitshinweise zu Akkus/Batterien

- Achten Sie darauf, die Akkus/Batterien mit der korrekten positiven „+“ und negativen „-“ Polarität einzusetzen.
- Verwenden Sie Akkus/Batterien desselben Typs. Verwenden Sie keinesfalls unterschiedliche Batterietypen zusammen.
- Es können sowohl Akkus als auch gewöhnliche Batterien verwendet werden. Beachten Sie die Sicherheitshinweise auf den Etiketten der Akkus/Batterien.
- Achten Sie auf Ihre Fingernägel, wenn Sie das Batteriefach öffnen und die Akkus/Batterien entfernen.
- Lassen Sie die Fernbedienung nicht fallen.
- Achten Sie darauf, dass keine Gegenstände auf die Fernbedienung einwirken.
- Verschütten Sie kein Wasser oder andere Flüssigkeiten auf der Fernbedienung.
- Legen Sie die Fernbedienung nicht auf nasse Gegenstände.
- Setzen Sie die Fernbedienung nicht direkter Sonneneinstrahlung oder starken Wärmequellen aus.
- Entfernen Sie die Akkus/Batterien aus der Fernbedienung, wenn sie längere Zeit nicht benutzt wird, da es sonst zu Korrosion oder zum Auslaufen der Akkus/Batterien kommen kann, was wiederum zu Verletzungen, Sachschäden und/oder Feuer führen kann.
- Verwenden Sie keine anderen Akkus/Batterien als die angegebenen.
- Verwenden Sie keine neuen und alten Batterien gleichzeitig.
- Laden Sie Batterien keinesfalls auf, es sei denn, es handelt sich um Akkus.

3.3 Aufstellung und Montage

Aufstellung

- A Wenn Ihr Fernseher auf einem Tisch steht, können Sie das Gerät auf dem Tisch direkt vor dem TV-Standfuß, mittig unter dem Bildschirm, aufstellen.
- B Wenn Ihr Fernseher an der Wand befestigt ist, können Sie das Gerät direkt unter dem Bildschirm an der Wand montieren.

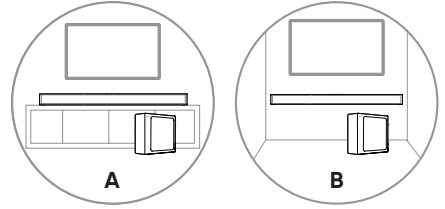

3.4 Wandmontage (Option B)

Hinweise:

- Die Installation darf nur von qualifiziertem Personal durchgeführt werden. Eine unsachgemäße Montage kann zu schweren Verletzungen und Sachschäden führen (wenn Sie beabsichtigen, dieses Produkt selbst zu installieren, müssen Sie auf elektrische Leitungen und Rohrleitungen achten, die möglicherweise in der Wand verlegt sind). Es liegt in der Verantwortung des Errichters, zu überprüfen, ob die Wand die Gesamtlast des Geräts und der Wandhalterungen sicher trägt.
- Für die Installation sind zusätzliche Werkzeuge erforderlich (nicht im Lieferumfang enthalten).
- Ziehen Sie die Schrauben nicht zu fest an.
- Bewahren Sie diese Anleitung zum späteren Nachschlagen auf.
- Verwenden Sie einen elektronischen Balkensucher, um eine Leichtbauwand vor dem Bohren und Montieren zu überprüfen.

WARNUNG

- Um Verletzungen zu vermeiden, muss dieses Gerät gemäß den Installationsanleitungen sicher am Boden/an der Wand befestigt werden.
 - Empfohlene Höhe für die Wandmontage: $\leq 1,5$ m.
1. Bohren Sie 2 Löcher ($\varnothing 5,5 - 6$ mm je nach Wandtyp) in die Wand. Der Abstand zwischen den Löchern muss **580 mm** betragen.
 2. Setzen Sie die mitgelieferten Dübel in die Wand ein. Setzen Sie die mitgelieferten Schrauben der Wandhalterung durch die Wandhalterung in die Dübel ein. Ziehen Sie die Schrauben fest.
 3. Hängen Sie das Gerät an den Wandhalterungen auf.

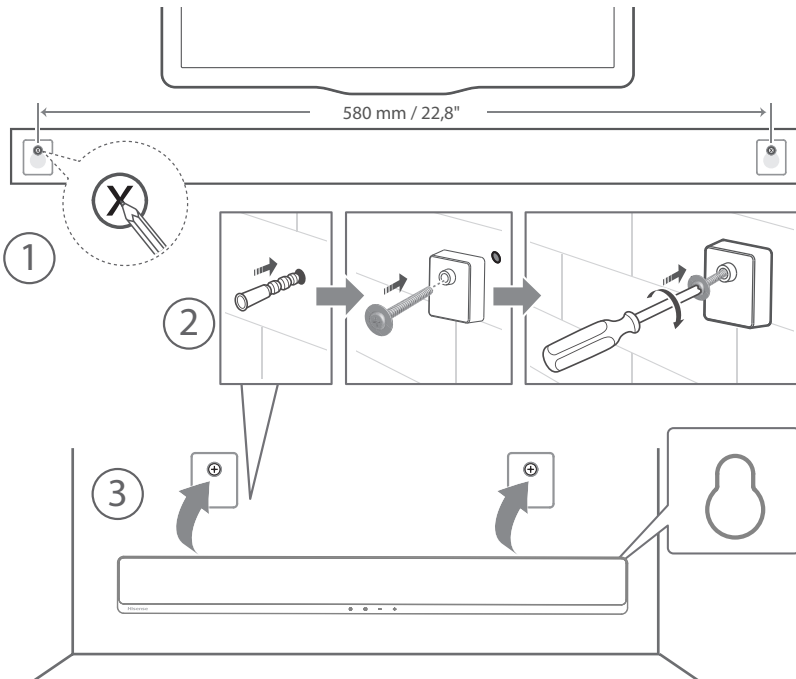

4. Anschlüsse

4.1 HDMI ARC-Eingang verwenden

Die ARC-Funktion (Audio Return Channel) ermöglicht es Ihnen, Audiosignale von Ihrem ARC-kompatiblen Fernseher über einen einzigen HDMI-Anschluss an Ihre Soundbar zu senden. Um die ARC-Funktion nutzen zu können, muss Ihr Fernseher sowohl HDMI-CEC- als auch ARC-kompatibel sein; richten Sie ihn entsprechend ein. Bei korrekter Einrichtung können Sie die Lautstärke (VOL +/- und Stumm) der Soundbar mit der Fernbedienung Ihres Fernsehers einstellen.

- Schließen Sie das HDMI-Kabel vom **HDMI ARC** des Geräts an HDMI Ihres HDMI (ARC)-kompatiblen Fernsehers an. Dann wählen Sie mit der Fernbedienung **HDMI ARC**.

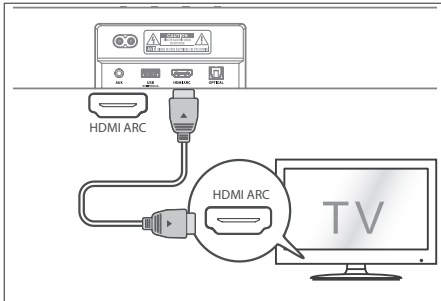

Tipps:

- Ihr Fernseher muss die Funktion HDMI-CEC und ARC unterstützen. HDMI-CEC und ARC müssen aktiviert sein.
- Die Einstellungsmethode von HDMI-CEC und ARC kann sich je nach Fernseher unterscheiden. Einzelheiten zur ARC-Funktion finden Sie im Benutzerhandbuch Ihres Fernsehers.
- Nur Kabel der Version HDMI 1.4 oder höher unterstützen die ARC-Funktion.

4.2 OPTICAL-Eingang verwenden

- Schließen Sie ein OPTISCHES Kabel am OPTICAL OUT des Fernsehers und am OPTICAL-Anschluss des Geräts an.

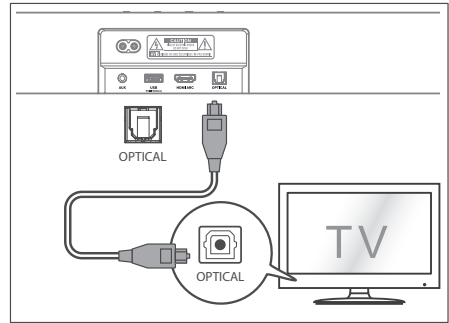

Tipps: Die Soundbar ist möglicherweise nicht in der Lage, alle digitalen Audioformate der Eingangsquelle zu dekodieren. In diesem Fall wird die Soundbar stummgeschaltet. Dies ist KEINE Fehlfunktion. Vergewissern Sie sich, dass die Audioeinstellung der Eingangsquelle (z. B. Fernseher, Spielkonsole, DVD-Player usw.) auf **PCM** oder **Dolby Digital** (Einzelheiten zu den Audioeinstellungen finden Sie in der Bedienungsanleitung des Eingangsquellengeräts) mit HDMI ARC / Optisch-Eingang.

4.3 AUX-Eingang verwenden

- Verwenden Sie ein 3,5 mm zu 3,5 mm Audiokabel, um die Kopfhörerbuchse des Fernsehers oder des externen Audiogeräts am **AUX**-Anschluss des Geräts anzuschließen.
- Verwenden Sie ein RCA-auf-3,5-mm-Audiokabel, um die Audioausgänge des Fernsehers am **AUX**-Anschluss des Geräts anzuschließen.

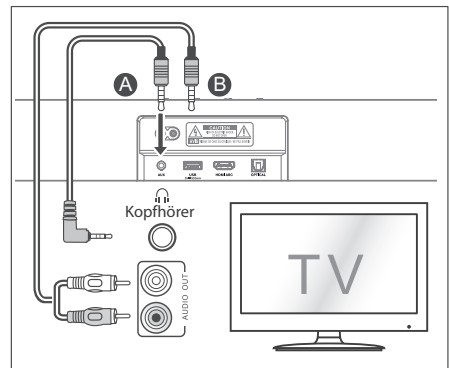

4.4 Stromanschluss

Gefahr von Produktschäden!

- Achten Sie darauf, dass die Netzspannung mit der Spannung übereinstimmt, die auf dem Typenschild auf der Unter- oder Rückseite des Geräts angegeben ist.
- Bevor Sie das Netzkabel anschließen, vergewissern Sie sich, dass Sie alle anderen Anschlüsse vorgenommen haben.

Soundbar

- Schließen Sie das Netzkabel an der **AC~**-Buchse der Soundbar und dann an einer geeigneten Steckdose an.

Subwoofer

- Schließen Sie das Netzkabel am **AC~**-Eingang des Subwoofers und dann an einer Steckdose an.

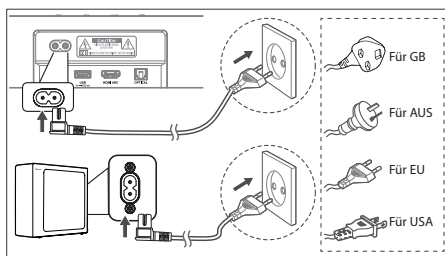

* Netzkabel und Stecker variieren je nach Region.

5. Mit Subwoofer koppeln

5.1 Automatische Kopplung

Subwoofer und Soundbar werden automatisch gekoppelt, wenn beide Geräte am Stromnetz angeschlossen sind und eingeschaltet werden. Zur Verbindung der beiden Geräte ist kein Kabel erforderlich.

- Ermitteln Sie den Status anhand der Anzeige des Drahtlos-Subwoofers.

Lampe	Status
Blinkt schnell	Subwoofer im Kopplungsmodus
Blinkt langsam	Kopplung / Verbindung fehlgeschlagen
Leuchtet	Verbunden / erfolgreich gekoppelt

HINWEISE:

- Drücken Sie die Kopplungstaste **PAIR** auf der Rückseite des Subwoofers nur zur manuellen Kopplung.
- Wenn die automatische Kopplung fehlschlägt, koppeln Sie den Subwoofer manuell mit der Soundbar.

5.2 Manuelle Kopplung

1. Vergewissern Sie sich, dass alle Kabel ordnungsgemäß angeschlossen sind und dass sich die Soundbar im Standby-Modus befindet.
2. Halten Sie die Kopplungstaste **PAIR** auf der Rückseite des Subwoofers für einige Sekunden gedrückt. Der Subwoofer wechselt in den Kopplungsmodus und die Kopplungsanzeige blinkt schnell.
3. Drücken Sie **⏻** an der Soundbar oder auf der Fernbedienung, um die Soundbar einzuschalten.
4. Halten Sie **↔** an der Soundbar oder auf der Fernbedienung für einige Sekunden gedrückt.
5. Nachdem die Drahtlosverbindung erfolgreich hergestellt wurde, leuchtet die Kopplungsanzeige.
6. Wenn die Kopplungsanzeige blinkt, ist die Drahtlosverbindung fehlgeschlagen. Ziehen Sie das Netzkabel des Subwoofers und schließen Sie es nach 4 Minuten wieder an. Wiederholen Sie die Schritte 1 - 4.

HINWEISE:

- Wenn die Drahtlosverbindung erneut fehlschlägt, überprüfen Sie, ob es in der Nähe Ihres Standorts Störungen gibt (z. B. durch ein elektronisches Gerät) oder ob starke Interferenzen vorliegen. Beseitigen Sie diese Störungen und wiederholen Sie die obigen Schritte.
- Der Subwoofer muss sich innerhalb von 6 m von der Soundbar in einem offenen Bereich befinden.
- Wenn die Soundbar nicht mit dem Subwoofer verbunden und eingeschaltet ist, blinkt die Betriebsanzeige. Führen Sie die Schritte 1 bis 4 aus, um den Subwoofer mit der Soundbar zu verbinden.

5.3 Hisense EzPlay-Funktion verwenden

Wenn die Hisense EzPlay-Funktion genutzt wird und die Soundbar über HDMI ARC mit einem Hisense-Fernseher verbunden ist, wird auf dem Fernseher das Einstellungsmenü der Soundbar angezeigt, über das Sie die meisten Funktionen der Soundbar mit der Fernbedienung Ihres Fernsehers steuern können.

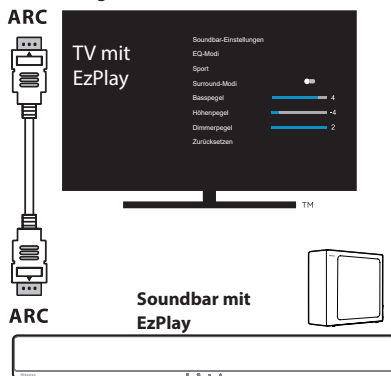

Beispiel für ein TV-Menü (verschiedene Modelle können unterschiedliche Menüs haben):

Einstellungen - Ton - Soundbar-Einstellungen.

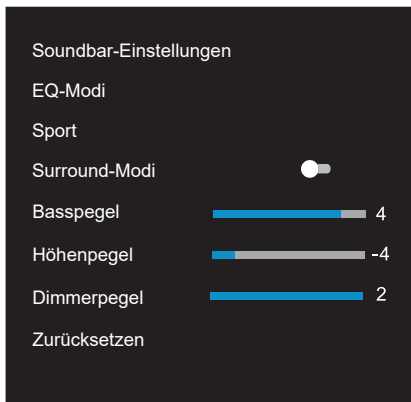

Hinweise:

- Diese Funktion ist nur verfügbar, wenn sowohl die Soundbar als auch der Fernseher Hisense EzPlay unterstützen.
- Für diese Funktion müssen die Soundbar und der Fernseher über HDMI ARC verbunden sein, und die CEC-Funktion des Fernsehers muss eingeschaltet sein.
- Wenn Sie die Soundbar zum ersten Mal verbinden und die Einstellungen korrekt vornehmen, erscheint auf dem Bildschirm ein Hinweis, der Sie zum Einstellungsmenü der Soundbar führt.

6. Allgemeine Bedienungshinweise

6.1 EIN- und Ausschalten (Standby)

Wenn Sie die Soundbar zum ersten Mal am Stromnetz anschließen, gibt sie sich in den Standby-Modus.

- Drücken Sie auf dem Gerät oder auf der Fernbedienung, um das Gerät einzuschalten.
- Drücken Sie erneut , um das Gerät wieder in den STANDBY-Modus auszuschalten.
- Ziehen Sie den Netzstecker, wenn Sie das Gerät vollständig ausschalten wollen.

6.2 Auto-Standby / Auto-Wake

[Auto-Standby] Die Soundbar schaltet nach ca. 15 Minuten automatisch in den Standby-Modus, wenn der Fernseher oder die externe Soundbar getrennt (oder die USB-, BT-Funktion Bit-Wiedergabe unterbrochen) oder ausgeschaltet wird.

[Auto-Wake] Wenn ein Fernseher oder ein externes Gerät angeschlossen ist (AUX / OPTICAL buchse), schaltet sich das Gerät automatisch ein, wenn der Fernseher oder das externe Gerät eingeschaltet wird.

Auto-Standby AN/AUS

Schalten Sie die Soundbar in den optischen Modus und doppelklicken Sie (x2) und (x2) auf der Fernbedienung, um Auto-Standby zu aktivieren und zu deaktivieren:

Auto-Standby	
An	Ihre Soundbar wurde so programmiert, dass sie automatisch in den Standby-Modus wechselt, wenn 15 Minuten lang kein Ton erkannt wird.
Aus	Sie können die Auto-Standby-Funktion deaktivieren, damit Ihre Soundbar immer funktioniert.

Auto-Wake-Funktion aktivieren und deaktivieren:

Schalten Sie die Soundbar ein und drücken Sie gleichzeitig [+] auf der Soundbar, um Auto-Wake zu aktivieren und zu deaktivieren:

Auto-Wake	
An	Die Soundbar wird automatisch aufgeweckt, wenn ein Audioeingang erkannt wird.
Aus	Die Soundbar wird nicht automatisch aufgeweckt.

6.3 Betriebsmodus wählen

- Drücken Sie mehrmals (QUELLE) am Gerät oder auf der Fernbedienung, um den gewünschten Modus auszuwählen.
- Auf der Vorderseite des Geräts wird derer aktuell verwendete Modus angezeigt.

Lampe	Modus
●Rot	Standby
●Grün	AUX
●Blau	BT (Bluetooth)
●Orange	OPTISCH
●Weiß	HDMI ARC
●Gelb	USB

6.4 Lautstärke einstellen

- Drücken Sie **VOL+ / VOL-** auf dem Gerät oder auf der Fernbedienung, um die Lautstärke einzustellen.
- Wenn Sie den Ton ausschalten möchten, drücken Sie (STUMM) auf der Fernbedienung. Drücken Sie erneut (STUMM) oder **VOL +/-**, um den normalen Hörbetrieb wiederaufzunehmen.

EN
FR
ES
PT
DE

IT
PL
RO
CZ
SK
SL
HR
HU
RU
SR
BS
SQ
MK



Click to jump

6.5 Surround-Sound ein- und ausschalten

- Drücken Sie **SURR** auf der Fernbedienung, um den Surround-Sound einzuschalten. Drücken Sie die Taste erneut, um den Surround-Sound auszuschalten.

6.6 Equalizereffekt (EQ) wählen

- Drücken Sie während der Wiedergabe **EQ** auf der Fernbedienung, um den gewünschten voreingestellten Equalizer auszuwählen: **Musik, Film, Nachrichten, Spiel, Sport, Nacht**.

6.7 Bässe/Höhen einstellen

- Drücken Sie **BASS +/-** auf der Fernbedienung, um den Basspegel einzustellen.
- Drücken Sie **TREBLE +/-** auf der Fernbedienung, um den Höhenpegel einzustellen.

6.8 Helligkeit einstellen

- Drücken Sie **DIMMER +/-** auf der Fernbedienung, um die Helligkeit einzustellen.

6.9 Rücksetzung zu den Werkseinstellungen

Gerät auf die Standardeinstellungen zurücksetzen.

- Schalten Sie die Soundbar in den optischen Modus und halten Sie [] auf der Soundbar gedrückt, damit setzt sich die Soundbar zu den Werkseinstellungen zurück und wechselt in den Standby-Modus.

MODUS	STANDARD
QUELLE	OPTISCH
Lautstärke	30
Surround	AN
Dunkler	MAX.
Bässe	0
Höhen	0
EQ	Musik
Auto-Wake	AUS
Auto-Standby	AN

7. AUX-/OPTISCHER/HDMI-ARC-Betrieb

- 1 Vergewissern Sie sich, dass das Gerät am Fernseher oder Audiogerät angeschlossen ist.
- 2 Drücken Sie mehrmals  am Gerät oder auf der Fernbedienung, um den **AUX-, OPTISCHEN** oder **HDMI-ARC**-Modus zu wählen.
- 3 Bedienen Sie Ihr Audiogerät direkt für die Wiedergabefunktionen.
- 4 Drücken Sie **VOL +/-**, um die Lautstärke einzustellen.



Tipp: Die Soundbar ist möglicherweise nicht in der Lage, alle digitalen Audioformate der Eingangsquelle zu dekodieren. In diesem Fall wird die Soundbar stummgeschaltet. Dies ist KEINE Fehlfunktion. Vergewissern Sie sich, dass die Audioeinstellung der Eingangsquelle (z. B. Fernseher, Spielkonsole, DVD-Player usw.) auf **PCM** oder **Dolby Digital** (Einzelheiten zu den Audioeinstellungen finden Sie in der Bedienungsanleitung des Eingangsquellengeräts) mit HDMI ARC / Optisch-Eingang.

8. USB-Wiedergabe

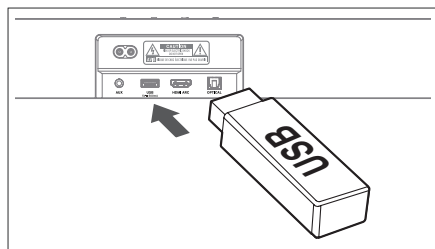
- 1 Schließen Sie ein USB-Speichermedium an.



- 2 Drücken Sie wiederholt  auf dem Gerät oder auf der Fernbedienung, um den **USB**-Modus auszuwählen.
- 3 Während der Wiedergabe gehen Sie wie folgt vor:

- | | |
|---|---|
|  | Wiedergabe starten, unterbrechen oder fortsetzen. |
|  | Zum vorherigen oder nächsten Titel springen. |



Tipps:

- Das Gerät unterstützt USB-Speichermedien mit bis zu 32 GB Speicher.
- Dieses Gerät kann WAV / WMA / MP3 / FLAC-Dateien wiedergeben.
- Dieses Produkt ist möglicherweise nicht mit bestimmten USB-Speichergeräten kompatibel.
- Wenn Sie ein USB-Verlängerungskabel, einen USB-Hub oder einen USB-Multifunktionskartenleser verwenden, wird das USB-Speichergerät möglicherweise nicht erkannt.
- Entfernen Sie das USB-Speichergerät nicht, während Dateien gelesen werden.

9. Bluetooth-Betrieb

Verbinden Sie die Soundbar über Bluetooth mit Ihrem Bluetooth-Gerät (iPad, iPhone, iPod touch, Android-Handy oder Laptop). Dann können Sie die auf dem Gerät gespeicherten Audiodateien über die Soundbar-Lautsprecher anhören.

Erste Kopplung



- 1 Drücken Sie  (QUELLE) am Gerät oder  auf der Fernbedienung, um den **Bluetooth**-Modus zu wählen. Die blaue LED blinkt langsam und das weiße Lauflicht ist animiert.
 - 2 Aktivieren Sie Ihr Bluetooth-Gerät und wählen Sie den Suchmodus.
 - 3 Wählen Sie „**Hisense HS2100**“ in der Kopplungsliste. Nach der Ansage ist das System erfolgreich verbunden und die blaue LED leuchtet.
- Wenn Sie Ihre Soundbar mit einem anderen Bluetooth-Gerät verbinden möchten, halten Sie  auf der Fernbedienung gedrückt, um das aktuell verbundene Bluetooth-Gerät zu trennen. Folgen Sie den Schritten 2 - 3, um Ihr Bluetooth-Gerät zu koppeln.

Um die Bluetooth-Funktion zu deaktivieren, gehen Sie wie folgt vor:

- Schalten Sie zu einer anderen Quelle auf dem Gerät um.
- Deaktivieren Sie die Funktion auf Ihrem Bluetooth-Gerät.
- Halten Sie  gedrückt, um die Verbindung zwischen dem Bluetooth-Gerät und der Soundbar zu trennen.

Bluetooth-Wiedergabe

- Wenn das verbundene Bluetooth-Gerät das Advanced Audio Distribution Profile (A2DP) unterstützt, können Sie die auf dem Gerät gespeicherte Musik über dieses Gerät wiedergeben.
 - Wenn das Gerät auch das Audio Video Remote Control Profile (AVRCP) unterstützt, können Sie die auf dem Gerät gespeicherte Musik über die Fernbedienung des Geräts wiedergeben.
1. Koppeln Sie Ihr Gerät mit diesem Gerät.
 2. Geben Sie Musik über Ihr Gerät wieder (wenn es A2DP unterstützt).
 3. Verwenden Sie die mitgelieferte Fernbedienung zur Steuerung der Wiedergabe (wenn es AVRCP unterstützt).

	Wiedergabe starten, unterbrechen oder fortsetzen.
	Zum vorherigen oder nächsten Titel springen.

Tipps:

- Die Reichweite zwischen Soundbar und Gerät beträgt etwa 8 m.
- Bevor Sie ein Bluetooth®-Gerät mit der Soundbar verbinden, informieren Sie sich über die Fähigkeiten des Geräts.
- Die Kompatibilität mit allen Bluetooth®-Geräten ist nicht garantiert.
- Jedes Hindernis zwischen dem Gerät und der Soundbar kann die Reichweite beeinträchtigen.
- Halten Sie diesen Player von anderen elektronischen Geräten fern, die Störungen verursachen können.
- Das Gerät wird auch getrennt, wenn Sie Ihr Gerät außerhalb der Reichweite bewegen.

EN

FR

ES

PT

DE

IT

PL

RO

CZ

SK

SL

HR

HU

RU

SR

BS

SQ

MK



Click to jump

10. Fehlerbehebung

Versuchen Sie niemals, das Gerät selbst zu reparieren, damit verlieren Sie Ihre Garantieansprüche. Wenn bei der Verwendung dieses Geräts Probleme auftreten, überprüfen Sie die folgenden Punkte, bevor Sie den Kundendienst in Anspruch nehmen.



Kein Strom

- Vergewissern Sie sich, dass das Netzkabel des Geräts ordnungsgemäß angeschlossen ist.
- Vergewissern Sie sich, dass an der Steckdose Strom anliegt.
- Drücken Sie die Ein/Aus-Taste, um das Gerät einzuschalten.

Fernbedienung funktioniert nicht

- Bevor Sie eine Taste der Wiedergabesteuerung drücken, wählen Sie zunächst die korrekte Quelle.
- Verringern Sie den Abstand zwischen der Fernbedienung und dem Gerät.
- Setzen Sie die Batterien so ein, dass die Polaritäten (+/-) wie angegeben ausgerichtet sind.
- Tauschen Sie die Batterien aus.
- Richten Sie die Fernbedienung direkt auf den Sensor vorn am Gerät.

Kein Ton

- Achten Sie darauf, dass das Gerät nicht stummgeschaltet ist. Drücken  oder VOL+/-, um die normale Wiedergabe fortzusetzen.
- Drücken Sie  auf dem Gerät oder auf der Fernbedienung, um die Soundbar in den Standby-Modus zu schalten. Drücken Sie dann  erneut, um die Soundbar einzuschalten.
- Ziehen Sie den Netzstecker der Soundbar und des Subwoofers und schließen Sie sie dann wieder an. Schalten Sie die Soundbar ein.
- Vergewissern Sie sich, dass die Audioeinstellung der Eingangsquelle (z. B. Fernseher, Spielkonsole, DVD-Player usw.) auf PCM oder Dolby Digital ist, wenn Sie eine digitale Verbindung (z. B. HDMI, OPTISCH, KOAXIAL) verwenden.
- Der Subwoofer befindet sich außerhalb der Reichweite, bitte stellen Sie den Subwoofer näher an die Soundbar. Der Subwoofer darf nicht weiter als 5 m von der Soundbar

- entfernt stehen (je näher, desto besser).
- Die Soundbar hat möglicherweise die Verbindung mit dem Subwoofer verloren. Koppeln Sie die Geräte erneut, indem Sie die Schritte im Abschnitt „Drahtlos-Subwoofer mit der Soundbar koppeln“ befolgen.
- Das Gerät ist möglicherweise nicht in der Lage, alle digitalen Audioformate der Eingangsquelle zu decodieren. In diesem Fall wird das Gerät stummgeschaltet. Dies ist KEIN Defekt. Das Gerät ist nicht stummgeschaltet.

Ich kann den Bluetooth-Namen dieses Geräts nicht auf meinem Bluetooth-Gerät für die Kopplung finden

- Vergewissern Sie sich, dass die Bluetooth-Funktion auf Ihrem Bluetooth-Gerät aktiviert ist.
- Vergewissern Sie sich, dass das Gerät mit Ihrem Bluetooth-Gerät gekoppelt ist.

Die Soundbar schaltet sich aus

- Wenn das externe Eingangssignal des Geräts zu niedrig ist, schaltet sich das Gerät nach 15 Minuten automatisch aus. Bitte erhöhen Sie die Lautstärke Ihres externen Geräts.

Der Subwoofer ist im Standby-Modus oder die Anzeige des Subwoofers leuchtet nicht auf.

- Bitte ziehen Sie den Netzstecker und schließen Sie ihn nach 4 Minuten wieder an, um den Subwoofer zurückzusetzen.

11. Technische Daten

Marke	Hisense
Modell	HS2100

Soundbar

Stromversorgung	100-240 V~ 50/60 Hz
Leistungsaufnahme	20 W < 0,5 W (StandBy)
USB	5 V --- 500 mA Hi-Speed USB (2.0) / FAT32 / FAT16 32 GB (maximale) , WAV / WMA / MP3 / FLAC.
Abmessungen (B x H x T)	800 x 60 x 90 mm / 31,5" x 2,4" x 3,5"
Gewicht (Netto)	1,5 kg
Audio-Eingangsempfindlichkeit	700 mV
Frequenzgang	120 Hz ~ 20 kHz
Betriebstemperatur	0°C - 45°C

Drahtlos-Spezifikationen

Bluetooth-Version / Profile	V 5.3 (A2DP, AVRCP)
Bluetooth-Frequenzbereich	2400 MHz ~ 2483,5 MHz
Max. Bluetooth-Sendeleistung	≤ 5 dBm
2,4 GHz Funkfrequenzbereich	2400 MHz ~ 2483 MHz
2,4 GHz max. Sendeleistung	≤ 6 dBm
Modulationstyp	GFSK, π/4 DQPSK

Subwoofer

Stromversorgung	100-240 V~ 50/60 Hz
Leistungsaufnahme	20 W < 0,5 W (StandBy)
Abmessungen (B x H x T)	110 x 300 x 350 mm / 4,3" x 11,8" x 13,8"
Gewicht (Netto)	3,4 kg
Frequenzgang	40 Hz ~ 120 Hz

Verstärker (max. Audioleistung)

Gesamt	240 W
Soundbar	60 W x 2
Subwoofer	120 W

Fernbedienung

Reichweite/Winkel	6 m / 30°
Batterien	AAA (1,5 V x 2)

- Design und technische Daten können ohne vorherige Ankündigung geändert werden.



Hisense

Soundbar con Subwoofer wireless da 2.1 canali
Modello: HS2100



 **Dolby Audio**

 **Bluetooth®**

HDMI™
HIGH-DEFINITION MULTIMEDIA INTERFACE

dts®

MANUALE DELL'UTENTE



Prima di utilizzare la soundbar, leggere attentamente questo manuale e conservarlo per future consultazioni.

Contenuti

1. Cosa c'è nella confezione	3
2. Diagramma del prodotto	4
2.1 Unità Principale	4
2.2 Subwoofer wireless	4
2.3 Telecomando.....	5
3. Preparazioni.....	5
3.1 Preparare il telecomando.....	5
3.2 Sostituire la batteria del telecomando.....	5
3.3 Posizionamento e montaggio.....	6
3.4 Montaggio a muro (se si usa l'opzione B).....	6
4. Collegamenti	7
4.1 Utilizzare la presa HDMI ARC	7
4.2 Utilizzare la presa OPTICAL.....	7
4.3 Utilizzare la presa AUX	7
4.4 Collegare l'alimentazione	8
5. Accoppiare col subwoofer	8
5.1 Accoppiamento automatico.....	8
5.2 Accoppiamento manuale	8
5.3 Utilizzare la funzione Hisense EzPlay.....	8
6. Operazioni di base	9
6.1 Standby/ACCENSIONE	9
6.2 Funzione standby automatico / accensione automatica	9
6.3 Selezionare Modalità	9
6.4 Regolare il volume.....	9
6.5 ATTIVARE O DISATTIVARE il surround.....	10
6.6 Selezionare l'effetto dell'Equalizzatore (EQ).....	10
6.7 Regolare i livelli di bassi/alti.....	10
6.8 Regolare la luminosità	10
6.9 Ripristino delle impostazioni di fabbrica.....	10
7. Utilizzo AUX/ OTTICO/HDMI ARC	10
8. Utilizzo USB.....	10
9. Utilizzo del Bluetooth	11
10. Risoluzione dei problemi.....	12
11. Specifiche	13

1. Cosa c'è nella confezione



Unità Principale

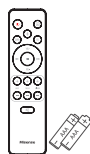

Telecomando
Batterie AAA × 2 *

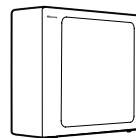

Subwoofer wireless

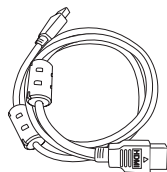

Cavo HDMI

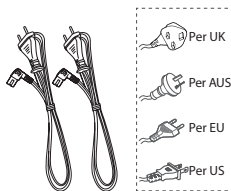

Cavo di alimentazione AC *

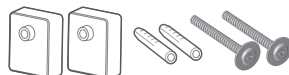

Kit per montaggio a muro

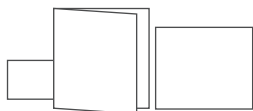

Certificato di garanzia/Guida rapida all'avvio/
Guida per il montaggio a muro

- * La lunghezza del cavo di alimentazione ed il tipo di spina variano in base alla regione.
- * Le batterie AAA non sono disponibili in alcune località. Le batterie non sono incluse in Colombia e devono essere acquistate.
- Le immagini, le illustrazioni, e i disegni mostrati su questo Manuale dell'utente sono solo per riferimento, il prodotto effettivo potrebbe variare nell'aspetto.

EN

FR

ES

PT

DE

IT

PL

RO

CZ

SK

SL

HR

HU

RU

SR

BS

SQ

MK



Click to jump

2. Diagramma del prodotto

2.1 Unità Principale

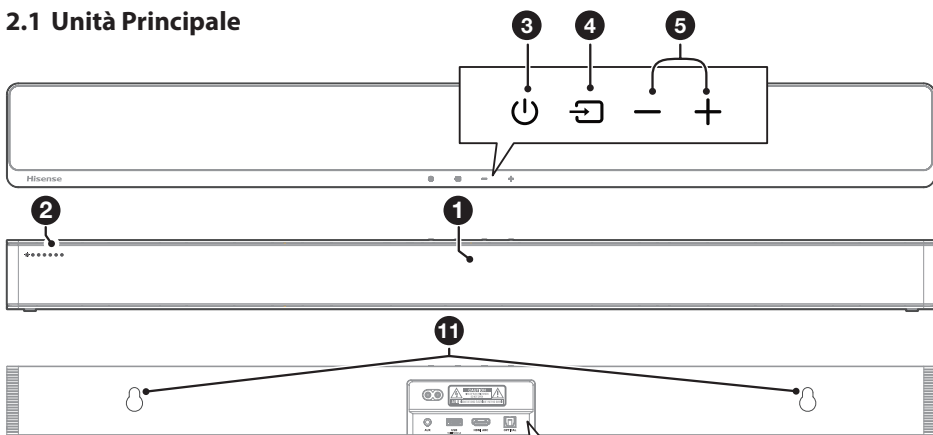

① **Sensore del telecomando**
Riceve i segnali in remoto del telecomando.

② **Indicatori LED**

Spia	Modalità
● Rosso	Standby
● Verde	AUX
● Blu	BT (Bluetooth)
● Arancione	OTTICA
● Bianco	HDMI ARC
● Giallo	USB

③ **Tasto (ACCESO/SPENTO)**
Passa la soundbar tra le modalità ON e Standby.

④ **Tasto (SORGENTE)**
Selezionare la modalità riproduzione.

⑤ **+/- Tasti (Volume)**
Aumenta/diminuisce il livello del volume.

⑥ **Pres a AC~**
Connette la fornitura alimentazione principale.

⑦ **Pres a AUX**
Collega ad un dispositivo audio digitale esterno.

⑧ **Pres a USB**
Inserire un dispositivo USB per riprodurre la musica.

⑨ **Pres a HDMI ARC**
Collega ad un televisore via cavo HDMI.

⑩ **Pres a OPTICAL**
Collega all'uscita audio ottica del televisore.

⑪ **Punti di fissaggio a muro**

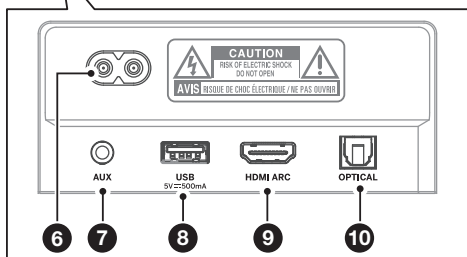

2.2 Subwoofer wireless

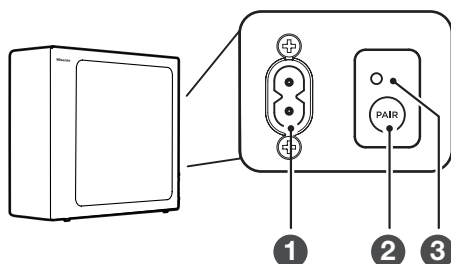







① **Cavo di alimentazione AC~**
Collegare l'alimentazione.

② **Tasto PAIR**
Premere per attivare la funzione di accoppiamento tra l'unità principale ed il subwoofer.

③ **Spia PAIR**
La spia smette di lampeggiare una volta che il Subwoofer è accoppiato con la Soundbar.

2.3 Telecomando

- ①  Passa l'unità dalla modalità ACCESO alla modalità STANDBY.
- ②  (SORGENTE) Selezionare la modalità riproduzione.
- ③ **SURR** ATTIVA o DISATTIVA il Surround.
- ④  (BT) Seleziona la modalità Bluetooth. Tenere premuto il tasto  (BT) per attivare la funzione di accoppiamento in modalità Bluetooth, o scollegare il dispositivo Bluetooth accoppiato esistente.
- ⑤ **EQ** Seleziona un effetto audio surround preimpostato.
- ⑥  Salta alla traccia precedente/successiva in modalità BT/USB.
- ⑦ **VOL +/VOL-** Aumenta/diminuisce il livello del volume.
- ⑧  Play/pausa/riprendi riproduzione in modalità BT/USB.
- ⑨ **BASS +/—** Controllo del livello di bassi.
- ⑩ **TREBLE +/—** Controllo del livello di alti.
- ⑪ **DIMMER +/—** Regola la luminosità schermo.
- ⑫  (MUTO) Mette in muto o riattiva l'audio.

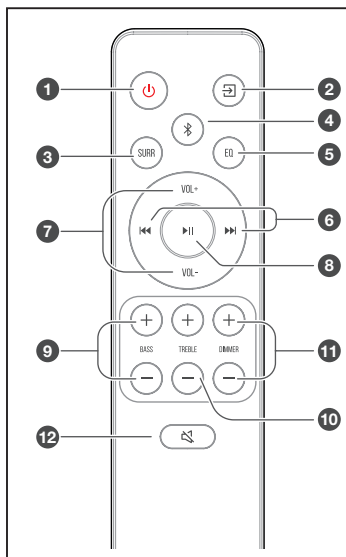

3. Preparazioni

3.1 Preparare il telecomando

Il telecomando fornito permette di controllare l'unità a distanza.

- Anche se il telecomando è utilizzato entro il raggio effettivo di 6 metri, il suo funzionamento può essere disturbato se ci sono ostacoli tra esso e l'unità.
- Se il telecomando è utilizzato vicino ad altri prodotti che generano raggi ad infrarosso, o se i telecomandi di altri dispositivi a raggi infrarossi sono utilizzati vicino all'unità, potrebbe funzionare in modo errato. Viceversa, anche gli altri prodotti potrebbero funzionare in modo errato.

3.2 Sostituire la batteria del telecomando

- 1 Premere e sollevare il coperchio posteriore per aprire lo scomparto batterie del telecomando.
- 2 Inserire due batterie **AAA**. Assicurarsi di allineare le estremità (+) e (-) delle batterie con i segni (+) e (-) indicati nello scomparto batterie.
- 3 Chiudere lo sportello dello scomparto batterie.

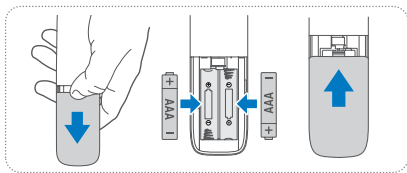

Precauzioni riguardo le batterie

- Assicurarsi di inserire le batterie con le polarità positiva "+" e negativa "-" corrette.
- Utilizzare batterie dello stesso tipo. Non usare mai tipi di batterie diversi assieme.
- Possono essere usate pile ricaricabili o non ricaricabili. Fare riferimento alle precauzioni sulle loro etichette.
- Stare attenti alle unghie quando si estrae il coperchio batteria e le batterie.
- Non far cadere il telecomando.
- Non lasciare che oggetti colpiscano i l telecomando.
- Non fare cadere acqua o altri liquidi sul telecomando.
- Non posizionare il telecomando su un oggetto umido.
- Non posizionare il telecomando alla luce diretta del sole o vicino a sorgenti di calore eccessivo.
- Rimuovere le batterie dal telecomando quando non viene usato per un lungo periodo di tempo, perché potrebbero causare corrosione o perdita di liquido e quindi causare infortuni e/o danni alla proprietà, e/o incendi.
- Non utilizzare batterie diverse da quelle specificate.
- Non mescolare batterie vecchie con batterie nuove.
- Non ricaricare mai una batteria a meno che non si confermi che sia del tipo ricaricabile.

EN

FR

ES

PT

DE

IT

PL

RO

CZ

SK

SL

HR

HU

RU

SR

BS

SQ

MK



Click to jump

3.3 Posizionamento e montaggio

Posizionamento

- A Se il televisore è posizionato su un tavolo, si può mettere l'unità sul tavolo direttamente di fronte al supporto del televisore, centrata con lo schermo.
- B Se il televisore è attaccato al muro, si può montare l'unità su di esso direttamente sotto lo schermo del televisore.

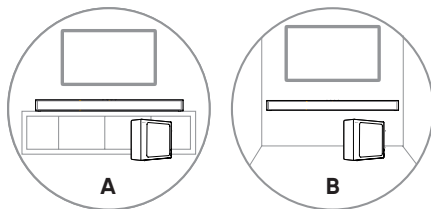

3.4 Montaggio a muro (se si usa l'opzione B)

Note:

- L'installazione deve essere effettuata solo da personale qualificato. Il montaggio errato può avere come conseguenza gravi infortuni personali e danni alle proprietà (se avete intenzione di montare il prodotto in autonomia, dovrete controllare che dietro il muro non passino cavi della corrente o tubi idraulici). È responsabilità dell'installatore verificare che il muro supporti in sicurezza il carico totale dell'unità e dei braccetti.
- Sono necessari strumenti aggiuntivi (non inclusi) per l'installazione.
- Non stringere troppo le viti.
- Conservare il libretto delle istruzioni per future consultazioni.
- Utilizzare un rilevatore per cavi elettrici per controllare il tipo di muro prima di trapanare e montare.

AVVISO

- Per prevenire infortuni, questo apparecchio deve essere ancorato saldamente al pavimento/muro come da istruzioni di installazione.
- Altezza suggerita per il montaggio a muro: $\leq 1,5$ metri.

1. Creare 2 fori paralleli ($\varnothing 5,5-6$ mm ognuno a seconda del tipo di muro) nel muro. La distanza tra i fori deve essere **580 mm**.
2. Inserire le ancore a muro fornite nei due fori a parete per le viti. Inserire le viti dei braccetti a muro attraverso i braccetti nelle ancore a muro. Fissare e stringere le viti a muro.
3. Appendere l'unità ai braccetti per il montaggio a muro.

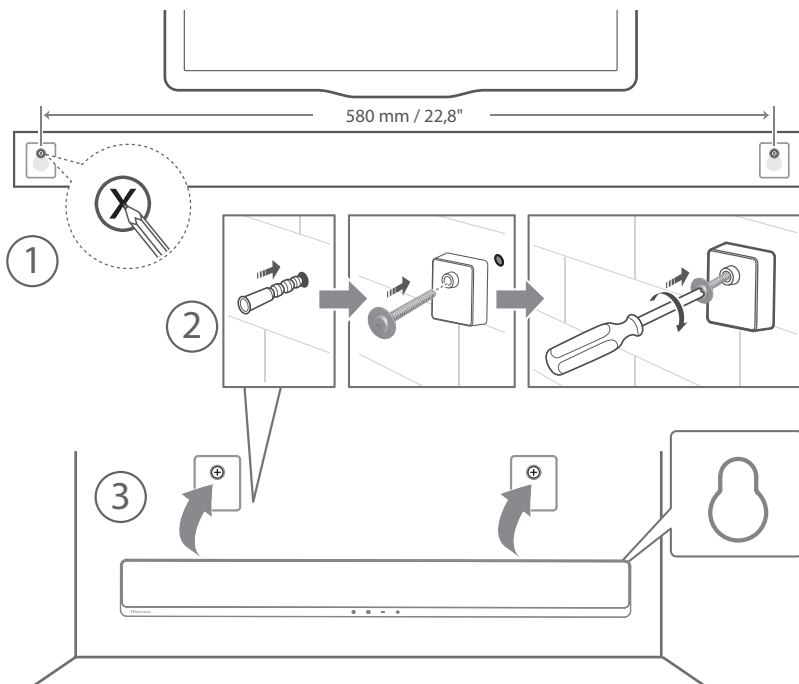

4. Collegamenti

4.1 Utilizzare la presa HDMI ARC

La funzione ARC (canale di ritorno audio) permette di inviare l'audio dal televisore conforme ARC alla soundbar attraverso una singola connessione HDMI. Per godere della funzione ARC, assicurarsi che il televisore sia conforme sia a HDMI-CEC sia a ARC e impostato adeguatamente. Quando impostato correttamente, è possibile usare il telecomando del televisore per regolare il volume (VOL +/- e Muto) della soundbar.

- Collegare il cavo HDMI dalla presa **HDMI ARC** dell'unità alla presa HDMI (ARC) del televisore conforme ad ARC. Quindi premere il telecomando per selezionare **HDMI ARC**.

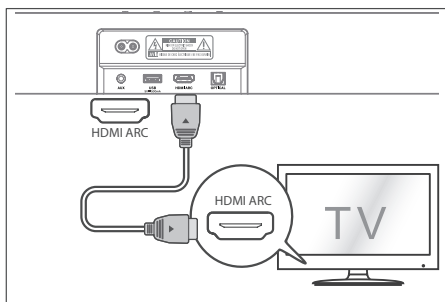

Consigli:

- Il televisore deve supportare le funzioni HDMI-CEC e ARC. HDMI-CEC e ARC devono essere impostati su Acceso.
- Il metodo per impostare HDMI-CEC e ARC potrebbe differire a seconda del televisore. Per maggiori dettagli riguardo la funzione ARC, fare riferimento al manuale dell'utente.
- Solo i cavi compatibili con HDMI 1.4 o superiore possono supportare la funzione ARC.

4.2 Utilizzare la presa OPTICAL

- Collegare un cavo OTTICO alla presa OPTICAL OUT del televisore e la presa **OPTICAL** sull'unità.

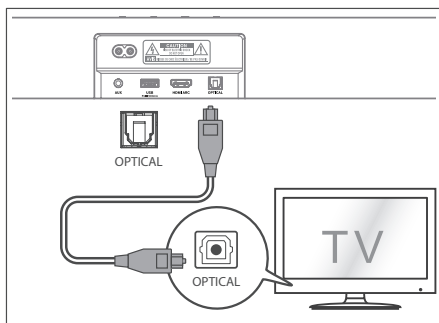

Consiglio: La Soundbar potrebbe non riuscire a decodificare tutti i formati audio digitali dalla sorgente in ingresso. In questo caso, la Soundbar sarà muta. Ciò **NON** è un difetto. Assicurarsi che le impostazioni audio della sorgente in ingresso (per esempio, TV, console per videogiochi, lettore DVD, etc.) sia impostato su **PCM** o **Dolby Digital** (Fare riferimento al manuale dell'utente della sorgente in ingresso per i dettagli sulla sua impostazione audio) tramite ingresso HDMI ARC / OTTICO.

4.3 Utilizzare la presa AUX

- A. Utilizzare un cavo audio da 3,5 mm a 3,5 mm per collegare la presa esterna audio cuffia del televisore o del dispositivo audio esterno e la presa **AUX** all'unità.
- B. Utilizzare un cavo audio RCA da 3,5 mm per collegare la presa di uscita del televisore alla presa **AUX** sull'unità.

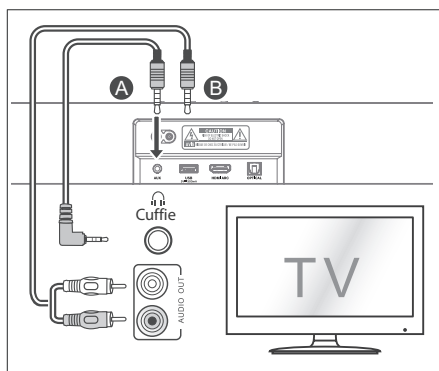

EN

FR

ES

PT

DE

IT

PL

RO

CZ

SK

SL

HR

HU

RU

SR

BS

SQ

MK



4.4 Collegare l'alimentazione

Rischio di danno al prodotto!

- Assicurarsi che il voltaggio di alimentazione corrisponda al voltaggio stampato sul retro o sotto l'unità.
- Prima di collegare il cavo AC, assicurarsi di aver completato tutte le altre connessioni.

Soundbar

- Collegare il cavo di alimentazione alla presa in **AC~** della Soundbar e quindi alla presa a muro.

Subwoofer

- Collegare il cavo di alimentazione alla presa in **AC~** del Subwoofer e quindi alla presa a muro.

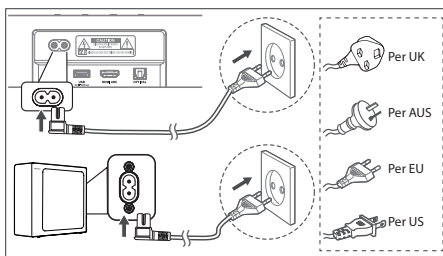

* La lunghezza del cavo di alimentazione e il tipo di spina variano in base alla regione.

5. Accoppiare col subwoofer

5.1 Accoppiamento automatico

Il subwoofer e la soundbar si appaieranno automaticamente quando sono collegati alla presa di corrente e accesi. Non è necessario alcun cavo per collegare le 2 unità.

- Determinare lo stato in base alla spia del subwoofer wireless.

Spia	Stato
Lampeggia rapidamente	Il subwoofer è in modalità accoppiamento
Lampeggia lentamente	Connessione/accoppiamento Fallito
Acceso fisso	Connesso/accoppiato con successo

NOTE:

- Non premere il tasto **PAIR** sul subwoofer, a meno che non si stia effettuando un accoppiamento manuale.
- Se l'accoppiamento automatico fallisce, accoppiare manualmente il subwoofer con la Soundbar.

5.2 Accoppiamento manuale

1. Assicurarsi che tutti i cavi siano ben connessi e che la Soundbar sia in modalità Standby.
2. Tenere premuto il tasto **PAIR** sul retro del subwoofer per alcuni secondi. Il subwoofer entrerà in modalità accoppiamento e la spia di accoppiamento sul subwoofer lampeggerà rapidamente.
3. Premere il tasto **⏻** sulla Soundbar o sul telecomando per accenderla.
4. Tenere premuto il tasto **⏻** sul retro della Soundbar o sul telecomando per alcuni secondi.
5. Dopo che la connessione wireless è stata stabilita con successo, la spia di accoppiamento si accenderà.
6. Se la spia di accoppiamento lampeggia, la connessione wireless è fallita. Scollegare il cavo del subwoofer, riconnettere il cavo di alimentazione principale dopo 4 minuti. Ripetere i passi da 1 a 4.

NOTE:

- Se la connessione wireless fallisce ancora, controllare se c'è un conflitto o una forte interferenza (per esempio, da un dispositivo elettronico) nel luogo. Rimuovere tali conflitti o forti interferenze e ripetere le procedure sopra indicate.
- Il subwoofer deve essere entro i 6 metri dalla soundbar in un'area aperta.
- Se la Soundbar non è connessa con il subwoofer ed è in modalità ON, la spia POWER lampeggerà. Seguire i passi da 1 a 4 sopra riportati per appaiare il subwoofer alla Soundbar.

5.3 Utilizzare la funzione Hisense EzPlay

Per Hisense EzPlay, quando la Soundbar si collega con un televisore Hisense attraverso la presa HDMI ARC, apparirà un menù Impostazioni Soundbar sul televisore, e sarà possibile controllare tale menù attraverso il telecomando del televisore per controllare la maggior parte delle funzioni della Soundbar.

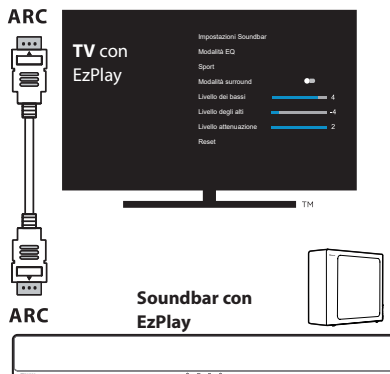

Esempio menù televisore (modelli diversi potrebbero avere menù diversi):

Impostazioni – audio – Impostazioni Soundbar.

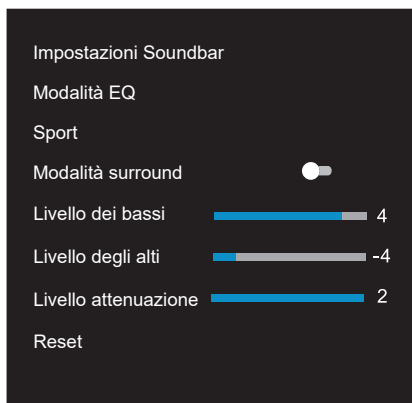



Note:

- Questa funzione è disponibile solo quando sia la Soundbar sia il televisore supportano Hisense Ezplay.
- Questa funzione, richiede che la Soundbar e il televisore TV siano connesse tramite HDMI ARC, e il CEC sul televisore deve essere attivo.
- Se viene impostata correttamente, per la prima volta, ci sarà un suggerimento sullo schermo del televisore per guidarvi a trovare il menù di impostazioni della Soundbar.

6. Operazioni di base

6.1 Standby/ACCENSIONE

Quando si ricollega l'unità principale alla presa di alimentazione, l'unità deve essere in modalità Standby.

- Premere il tasto  sull'unità o sul telecomando per ACCENDERE l'unità.
- Premere di nuovo il tasto  per rimettere l'unità in modalità STANDBY.
- Scollegare la spina di alimentazione dalla presa se si vuole SPEGNERE completamente l'unità.



6.2 Funzione standby automatico / accensione automatica

[Standby automatica] La Soundbar va automaticamente alla modalità Standby dopo circa 15 minuti se il televisore o la Soundbar

esterna è scollegata (o se la funzione USB o BT sono in pausa dalla riproduzione), o spenta.

[Accensione automatica] Se vi è collegato un televisore o un dispositivo esterno (presa AUX/OPTICAL), l'unità si accenderà automaticamente quando il televisore o il dispositivo esterno vengono accesi.

Standby Automatico ACCESO / SPENTO



Passare la Soundbar alla modalità ottica, cliccare due volte i tasti  (x2) e  (x2) sul telecomando per attivare e disattivare lo standby automatico:

Standby Automatico

Acceso La soundbar è programmata per entrare automaticamente in modalità Standby quando non viene rilevato alcun audio per 15 minuti.

Spento Si può disattivare lo Standby Automatico per mantenere la Soundbar sempre funzionante.

Attivare e disattivare l'accensione automatica:

Accendere la Soundbar, premere i tasti  [] [] contemporaneamente sulla Soundbar per attivare e disattivare l'accensione automatica.

Accensione automatica

Acceso La Soundbar si accenderà automaticamente quando viene rilevato un ingresso audio.



Spento La Soundbar non si accende automaticamente.

6.3 Selezionare Modalità

- Premere ripetutamente il tasto  (SORGENTE) sull'unità o sul telecomando per selezionare la modalità desiderata.
- La spia sulla parte anteriore dell'unità principale mostrerà quale modalità è in uso in quel momento.

 Spia	Modalità
● Rosso	Standby
● Verde	AUX
● Blu	BT (Bluetooth)
● Arancione	OTTICA
● Bianco	HDMI ARC
● Giallo	USB

6.4 Regolare il volume

- Premere il tasto **VOL+** / **VOL-** sull'unità o sul telecomando per regolare il volume.
- Se si vuole disattivare l'audio, premere il tasto  (MUTO) sul telecomando. Premere di nuovo il tasto  (MUTO) o premere i tasti **VOL +/–** per riprendere l'ascolto normale.

EN

FR

ES

PT

DE

IT

PL

RO

CZ

SK

SL

HR

HU

RU

SR

BS

SQ

MK



Click to jump

6.5 ATTIVARE O DISATTIVARE il surround

- Premere il tasto **SURR** sul telecomando per attivare l'audio surround. Premere di nuovo questo tasto per disattivare l'audio surround.

6.6 Selezionare l'effetto dell'Equalizzatore (EQ)

- Durante la riproduzione, premere il tasto **EQ** sul telecomando per selezionare gli equalizzatori pre-impostati desiderati: **musica, film, notizie, giochi, sport, notte.**

6.7 Regolare i livelli di bassi/alti

- Premere i tasti **BASS +/-** sul telecomando per selezionare il livello dei bassi.
- Premere i tasti **TREBLE +/-** sul telecomando per selezionare il livello degli alti.

6.8 Regolare la luminosità

- Premere il tasto **DIMMER +/-** (**attenuazione**) sul telecomando per selezionare il livello di luminosità.

6.9 Ripristino delle impostazioni di fabbrica

Ripristina il dispositivo alle impostazioni predefinite.

- Attivare la modalità ottica sulla soundbar, tenere premuto il tasto [U] sulla Soundbar, la Soundbar entrerà in modalità ripristino di fabbrica e passare allo stato di standby.

MODALITÀ	PREDEFINITA
SORGENTE	OTTICA
Volume	30
Surround	ACCESO
Attenuatore	MASSIMA
Bassi	0
Alti	0
EQ	Musica
Accensione automatica	SPENTO
Standby automatico	ACCESO

7. Utilizzo AUX/ OTTICO/HDMI ARC

- 1 Assicurarsi che l'unità sia collegata al televisore o al dispositivo audio.
- 2 Premere ripetutamente il tasto  sull'unità o sul telecomando per selezionare la modalità **AUX, OTTICA, HDMI ARC.**
- 3 Utilizzare direttamente il dispositivo audio per le funzioni di riproduzione.
- 4 Premere il tasto **VOL +/-** per regolare il volume al livello desiderato.

Consiglio: La Soundbar potrebbe non riuscire a decodificare tutti i formati audio digitali dalla sorgente in ingresso. In questo caso, la Soundbar sarà muta. Ciò **NON** è un difetto. Assicurarsi che le impostazioni audio della sorgente in ingresso (per esempio, TV, console per videogiochi, lettore DVD, etc.) sia impostato su **PCM** o **Dolby Digital** (Fare riferimento al manuale dell'utente della sorgente in ingresso per i dettagli sulla sua impostazione audio) tramite ingresso HDMI ARC / OTTICO.

8. Utilizzo USB

- 1 Inserire un dispositivo USB.

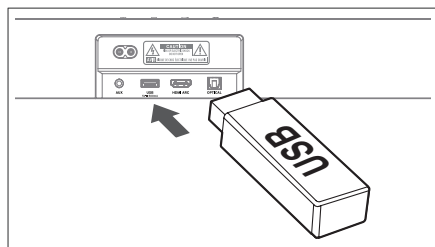

- 2 Premere ripetutamente il tasto  sull'unità o sul telecomando per selezionare la modalità **USB.**
- 3 Durante la riproduzione:

 Avvio, pausa o riprendere la riproduzione

 Salta alla traccia precedente/ successiva



Consigli:

- L'unità supporta i dispositivi USB fino a 32 GB di memoria.
- Questa unità supporta WAV / WMA / MP3 / FLAC.
- Questo prodotto potrebbe non essere compatibile con certi tipi di dispositivi di archiviazione USB.
- Se si usa una prolunga USB, un hub USB o un lettore multifunzione per schede USB, il dispositivo di archiviazione USB potrebbe non essere riconosciuto.
- Non rimuovere il dispositivo di archiviazione USB durante la lettura del file.

9. Utilizzo del Bluetooth

Attraverso il Bluetooth, connettere la Soundbar con il dispositivo Bluetooth (come un iPad, iPhone, iPod touch, telefono Android, o portatile), e quindi si possono ascoltare i file audio memorizzati sul dispositivo attraverso gli altoparlanti della Soundbar.

Primo appaiamento

- 1 Premere il tasto  (SORGENTE) sull'unità o il tasto  sul telecomando per selezionare la modalità **Bluetooth**. La spia blu lampeggerà lentamente e la spia bianca girerà rapidamente.
 - 2 Attivare il dispositivo Bluetooth e selezionare la modalità ricerca.
 - 3 Selezionare "**Hisense HS2100**" nella lista accoppiamento. Dopo il suono di avviso, il sistema sarà connesso con successo e la spia Bluetooth si accenderà fissa.
- Se si vuole connettere la Soundbar con un altro dispositivo Bluetooth, tenere premuto il tasto  sul telecomando per scollegare il dispositivo Bluetooth attualmente connesso. Seguire i passi 2-3 per appaiare il dispositivo Bluetooth.

Per scollegare la funzione Bluetooth, si può:

- Passare ad un'altra sorgente sull'unità.
- Disabilitare la funzione sul dispositivo Bluetooth.
- Tenere premuto il tasto , il dispositivo Bluetooth sarà sconnesso dalla Soundbar.

Ascoltare la musica da dispositivi Bluetooth

- Se il dispositivo Bluetooth connesso supporta il Advanced Audio Distribution Profile (A2DP - Profilo di distribuzione avanzata dell'audio), è possibile ascoltare la musica memorizzata sul dispositivo tramite l'unità.
 - Se il dispositivo supporta anche il Audio Video Remote Control Profile (AVRCP - Profilo telecomando video e audio), si può usare il telecomando dell'unità per riprodurre la musica memorizzata sul dispositivo.
1. Accoppiare il dispositivo con l'unità.
 2. Riproduzione musica attraverso il dispositivo (se supporta A2DP).
 3. Utilizzare il telecomando in dotazione per controllare la riproduzione (se supporta AVRCP).

 Avvio, pausa o riprendere la riproduzione

 Salta alla traccia precedente/successiva

Consigli:

- La distanza di funzionamento: tra la Soundbar e il dispositivo è circa di 8 metri.
- Prima di collegare un dispositivo Bluetooth® alla Soundbar, assicurarsi di conoscere le capacità del dispositivo.
- Non è garantita la compatibilità con tutti i dispositivi Bluetooth®.
- Qualsiasi ostacolo tra il dispositivo e la Soundbar può ridurre il raggio di funzionamento.
- Tenere il lettore lontano da altri dispositivi elettronici che possano causare interferenza.
- L'unità sarà scollegata anche quando il dispositivo viene spostato oltre il raggio di utilizzo.

EN

FR

ES

PT

DE

IT

PL

RO

CZ

SK

SL

HR

HU

RU

SR

BS

SQ

MK



Click to jump

10. Risoluzione dei problemi

Per mantenere la validità della garanzia, non provare mai a riparare il sistema da soli. Se si hanno problemi durante l'utilizzo di questa unità, controllare i seguenti punti prima di richiedere l'intervento del servizio riparazioni.



Non si accende

- Assicurarsi che il cavo AC dell'apparato sia collegato correttamente.
- Assicurare che la presa AC sia alimentata.
- Premere il tasto standby per accendere l'unità.

Il telecomando non funziona

- Prima di premere qualsiasi tasto di controllo riproduzione, selezionare la sorgente corretta.
- Ridurre la distanza tra il telecomando e l'unità.
- Inserire le batterie con le polarità (+/-) allineate come indicato.
- Sostituire le batterie.
- Puntare il telecomando direttamente al sensore sulla parte anteriore dell'unità.

Nessun audio

- Assicurarsi che l'unità non sia in muto. Premere il tasto  o VOL+/- per riprendere l'ascolto normale.
- Premere il tasto  sull'unità o sul telecomando per passare la soundbar in modalità standby. Quindi premere di nuovo il tasto  per accendere la soundbar.
- Scollegare sia la soundbar sia il subwoofer dalla presa di corrente, poi ricollegarli. Accendere la soundbar.
- Assicurarsi che le impostazioni Audio della sorgente in ingresso (per esempio: TV, console di gioco, lettore DVD, etc.) sia impostato sulla modalità PCM o Dolby Digital mentre si usano connessioni digitali (per esempio HDMI, OTTICA, COASSIALE).
- Il subwoofer è fuori portata, spostarlo più vicino alla soundbar. Assicurarsi che il subwoofer sia entro 5 metri dalla soundbar (più vicino è, meglio è).
- La soundbar potrebbe aver perso la connessione col subwoofer. Ricollegare le unità seguendo le istruzioni nella sezione "Accoppiare il subwoofer wireless con la soundbar".

- L'unità potrebbe non riuscire a decodificare tutti i formati audio digitali dalla sorgente in ingresso. In questo caso, l'unità sarà muta. Ciò NON è un difetto. Il dispositivo non è muto.

Non riesco a trovare il nome Bluetooth di questa unità sul mio dispositivo per fare l'accoppiamento

- Assicurarsi che la funzione Bluetooth sia attivata sul dispositivo.
- Assicurare di aver accoppiato l'unità col dispositivo Bluetooth.

La soundbar si spegne

- Quando il livello del segnale in ingresso esterno dell'unità è troppo basso, l'unità sarà spenta automaticamente dopo 15 minuti. Aumentare il volume del dispositivo esterno.

Il subwoofer è inattivo o la spia del subwoofer non si accende.

- Scollegare l'alimentazione dalla presa e reinsertirla dopo 4 minuti per riavviare il subwoofer.

11. Specifiche

Marca	Hisense
Modello	HS2100

Soundbar

Alimentazione	100-240 V~ 50/60 Hz
Consumo	20 W < 0,5 W (Standby)
USB	5 V $\overline{\text{---}}$ 500 mA USB ad alta velocità (2,0) / FAT32 / FAT16 32 GB (massima), WAV / WMA / MP3 / FLAC.
Dimensioni (L x A x P)	800 x 60 x 90 mm / 31,5 x 2,4 x 3,5 pollici
Peso netto	1,5 kg
Sensibilità dell'ingresso Audio	700 mV
Frequenza di risposta	120 Hz - 20 kHz
Temperatura di utilizzo	0°C - 45°C

Specifiche Wireless

Versione / profili Bluetooth	V 5.3 (A2DP, AVRCP)
Intervallo di frequenza Bluetooth	2400 MHz ~ 2483,5 MHz
Potenza massima di trasmissione Bluetooth	≤ 5 dBm
Banda di frequenza wireless 2.4G	2400 MHz ~ 2483 MHz
Potenza massima di trasmissione 2.4G	≤ 6 dBm
Tipo di modulazione	GFSK, $\pi/4$ DQPSK

Subwoofer

Alimentazione	100-240 V~ 50/60 Hz
Consumo	20 W < 0,5 W (Standby)
Dimensioni (L x A x P)	110 x 300 x 350 mm / 4,3" x 11,8" x 13,8" pollici
Peso netto	3,4 kg
Frequenza di risposta	40 Hz - 120 Hz

Amplificatore (potenza audio massima)

Totale	240 W
Soundbar	60 W x 2
Subwoofer	120 W

Telecomando

Distanza/angolo	6 m / 30°
Tipo di batteria	AAA (1,5 V x 2)

- Il progetto e le specifiche sono soggetti a cambiamenti senza notifica.

EN

FR

ES

PT

DE

IT

PL

RO

CZ

SK

SL

HR

HU

RU

SR

BS

SQ

MK



Click to jump

Hisense

Soundbar 2.1CH z bezprzewodowym głośnikiem niskotonowym

Model: HS2100



 **Dolby** Audio

 **Bluetooth**®

HDMI™
HIGH-DEFINITION MULTIMEDIA INTERFACE

dts®

Pełny tekst instrukcji obsługi znajdziesz w Internecie



Zanim użyjesz soundbara, uważnie przeczytaj instrukcję obsługi i zachowaj ją na później do wglądu.

Spis treści

1. Zawartość opakowania	3
2. Schemat produktu.....	4
2.1 Jednostka główna	4
2.2 Bezprzewodowy głośnik niskotonowy	4
2.3 Pilot	5
3. Przygotowania.....	5
3.1 Przygotowywanie pilota	5
3.2 Wymiana baterii w pilocie	5
3.3 Rozstawienie i montaż sprzętu	6
3.4 Montaż na ścianie (w przypadku wyboru opcji B)	6
4. Połączenia	7
4.1 Korzystanie z gniazda HDMI ARC	7
4.2 Korzystanie z gniazda OPTICAL	7
4.3 Korzystanie z gniazda AUX	7
4.4 Podłączanie zasilania	8
5. Parowanie z głośnikiem niskotonowym.....	8
5.1 Parowanie automatyczne	8
5.2 Parowanie ręczne.....	8
5.3 Skorzystaj z funkcji Hisense EzPlay.....	8
6. Podstawowa obsługa	9
6.1 Tryb czuwania/Włt.	9
6.2 Automatyczny tryb czuwania / automatyczne wybudzanie.....	9
6.3 Wybór trybów	9
6.4 Dostosowywanie głośności	9
6.5 Włączanie/wyłączanie dźwięku wielokanałowego	10
6.6 Wybór efektu korektora.....	10
6.7 Dostosuj tony niskie/wysokie.....	10
6.8 Dostosowywanie jasności.....	10
6.9 Przywracanie ustawień fabrycznych.....	10
7. Obsługa wejścia AUX/OPTYCZNEGO/HDMI ARC.....	10
8. Obsługa pamięci USB	10
9. Obsługa funkcji Bluetooth.....	11
10. Rozwiązywanie problemów.....	12
11. Specyfikacja	13

1. Zawartość opakowania



Jednostka główna

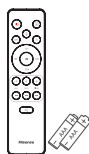

Pilot

Baterie AAA × 2 *

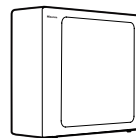

Beprzewodowy głośnik niskotonowy

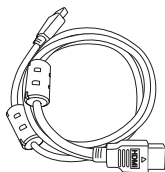

Kabel HDMI



Kabel zasilający AC *

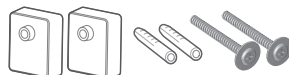
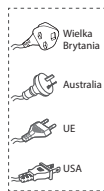

Zestaw do montażu na ścianie

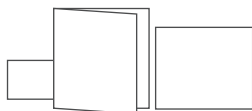

Karta gwarancyjna / skrócona instrukcja obsługi
/ instrukcja montażu na ścianie

- * Liczba kabli zasilających i wtyczek zależy od regionu.
- * Baterie AAA są niedostępne w niektórych lokalizacjach. Baterie nie są dołączane w przypadku Kolumbii i trzeba je kupić osobno.
- Obrazy, ilustracje i rysunki w instrukcji obsługi zamieszczono wyłącznie poglądowo. Kupiony produkt może wyglądać inaczej.

EN

FR

ES

PT

DE

IT

PL

RO

CZ

SK

SL

HR

HU

RU

SR

BS

SQ

MK



Click to jump

2. Schemat produktu

2.1 Jednostka główna

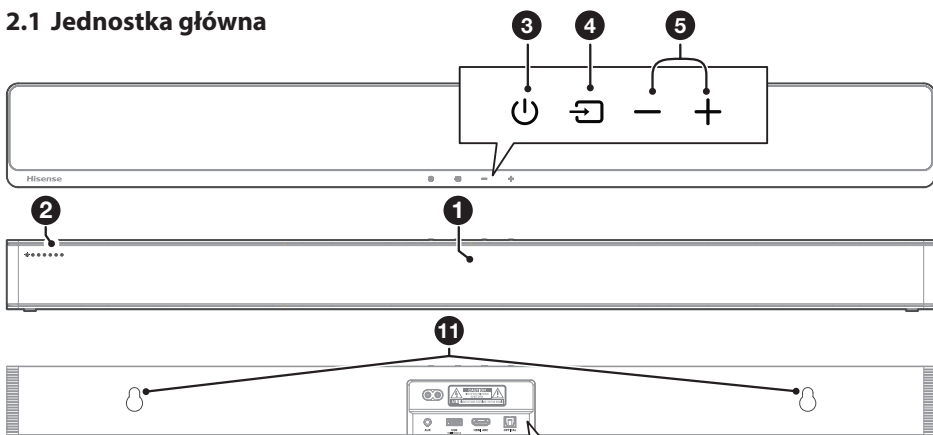

1 **Czujnik pilota**
Odbiera sygnał pilota.

2 **Wskaźniki LED**

Lampa	Tryb
● Czerwony	Tryb czuwania
● Zielony	AUX
● Niebieski	BT (Bluetooth)
● Pomarańczowy	OPTYCZNE
● Biały	HDMI ARC
● Żółty	USB

3 **⏻ Przycisk (WŁ./WYŁ.)**
Służy do przełączania trybów WŁ. i Czuwania soundbary.

4 **🔄 Przycisk (ŹRÓDŁO)**
Wybierz, aby skorzystać z funkcji odtwarzania.

5 **+/- Przyciski (Głośność)**
Służą do zwiększania/zmniejszania głośności.

6 **Gniazdo AC~**
Podłącz do źródła zasilania.

7 **Gniazdo AUX**
Możesz do niego podłączyć zewnętrzne urządzenie audio.

8 **Gniazdo USB**
Podłącz urządzenie magazynujące USB, aby odtwarzać muzykę.

9 **Gniazdo HDMI ARC**
Możesz podłączyć TV kablem HDMI.

10 **Gniazdo OPTICAL**
Podłącz do optycznego wyjścia dźwięku telewizora.

11 **Punkty do zawieszenia na ścianie**

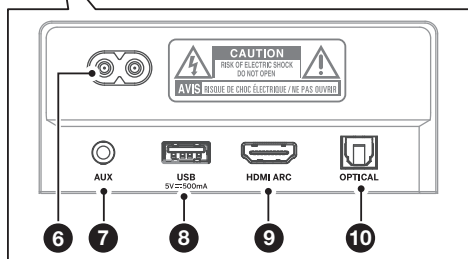

2.2 Bezprzewodowy głośnik niskotonowy

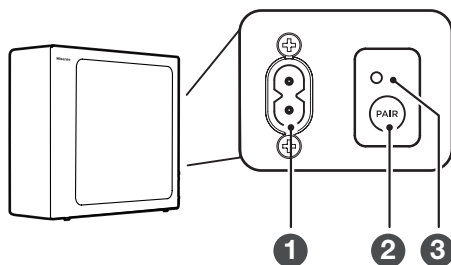







1 **Kabel zasilający AC~**
Podłącz do zasilania.

2 **Przycisk PAIR**
Przyciśnij, aby aktywować funkcję parowania jednostki głównej i głośnika niskotonowego.

3 **Kontrolka PAIR**
Kontrolka przestanie migać po sparowaniu głośnika niskotonowego z soundbarem.

2.3 Pilot

- ①  Służy do przełączania trybów WŁ. i CZUWANIA.
- ②  (ŹRÓDŁO) Wybierz, aby skorzystać z funkcji odtwarzania.
- ③ **SURR** Służy do WŁĄCZANIA/WYŁĄCZANIA dźwięku wielokanałowego.
- ④  (BT) Wybierz tryb Bluetooth. Przcisnij i przytrzymaj przycisk  (BT), aby aktywować funkcję parowania w trybie Bluetooth lub rozłączyć obecnie sparowane urządzenie Bluetooth.
- ⑤ **EQ** Służy do wyboru wstępnie ustawionego efektu dźwiękowego.
- ⑥  Służy do wyboru następnego/poprzedniego utworu w trybie BT/USB.
- ⑦ **VOL+ / VOL-** Służą do zwiększania/zmniejszania głośności.
- ⑧  Służy do rozpoczynania odtwarzania/wstrzymywania odtwarzania/wznawiania odtwarzania w trybie BT/USB.
- ⑨ **BASS +/-** Pozwala dostosować tony niskie.
- ⑩ **TREBLE +/-** Pozwala dostosować tony wysokie.
- ⑪ **DIMMER +/-** Pozwala dostosować jasność LED.
- ⑫  (WYCISZ) Wycisza lub wznawia dźwięk.

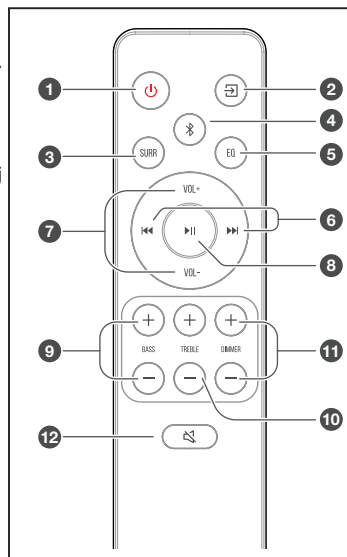

EN
FR
ES
PT
DE
IT
PL

RO

CZ

SK

SL

HR

HU

RU

SR

BS

SQ

MK



Click to jump

3. Przygotowania

3.1 Przygotowywanie pilota

Dołączony pilot umożliwia zdalną obsługę urządzenia.

- Nawet jeśli pilot działa w zasięgu 6 metrów (19,7 stopy), przeszkody pomiędzy nim a jednostką mogą uniemożliwić prawidłową obsługę.
- Jeśli korzystasz z pilota w pobliżu produktów generujących promieniowanie podczerwone lub inny pilot emitujący promieniowanie podczerwone jest używany w pobliżu jednostki, może dochodzić do nieprawidłowości. Nieprawidłowo może działać jednostka, jak i inne produkty.

3.2 Wymiana baterii w pilocie

- 1 Przcisnij i odciśnij tylną obudowę, aby otworzyć komorę baterii pilota.
- 2 Włóż dwie baterie AAA. Upewnij się, że końcówki oznaczone (+) i (-) umieszczone są w odpowiednio oznaczonych końcach komory baterii.
- 3 Zasuń osłonę, aby zamknąć komorę baterii.

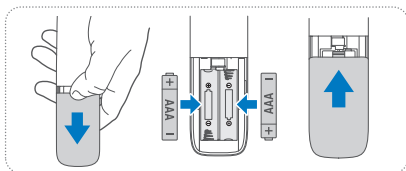

Środki ostrożności związane z bateriami

- Pamiętaj o tym, aby ustawić baterie zgodnie z polaryzacją (patrz bieguny dodatni „⊕” i ujemny „⊖”).
- Używaj baterii tego samego typu. Nigdy nie używaj innych baterii za jednym razem.
- Możesz korzystać z akumulatorów oraz standardowych baterii. Zapoznaj się ze środkami ostrożności na etykietach.
- Zdejmując osłonę baterii i wyjmując baterie, uważaj, aby nie uszkodzić paznokci.
- Nie upuszczaj pilota.
- Chroń pilota przed uderzeniami.
- Nie wylewaj wody ani innych cieczy na pilota.
- Nie kładź pilota na mokrych powierzchniach.
- Nie pozostawiaj pilota na słońcu ani w pobliżu źródeł wysokiej temperatury.
- Wyjmij baterie z pilota, gdy nie będzie używany przez dłuższy okres. W przeciwnym wypadku może dojść do korozji, wycieku elektrolitu, uszkodzenia ciała i/lub mienia i/ lub pożaru.
- Nie używaj baterii innych niż polecane.
- Nie mieszaj nowych baterii ze starymi.
- Ładuj wyłącznie akumulatorki.

3.3 Rozstawienie i montaż sprzętu

Rozstawienie

- A Jeśli telewizor znajduje się na stole, możesz położyć jednostkę na stole przed stojakiem po środku telewizora.
- B Jeśli telewizor jest zamontowany na ścianie, możesz zamontować jednostkę na ścianie pod ekranem telewizora.

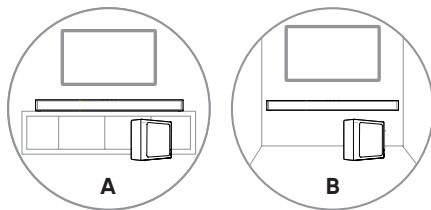

3.4 Montaż na ścianie (w przypadku wyboru opcji B)

Uwaga:

- Instalację mogą wykonać wyłącznie wykwalifikowane osoby. Nieprawidłowy montaż może skutkować poważnym uszkodzeniem ciała lub mienia (w przypadku samodzielnej instalacji produktu konieczne sprawdź położenie instalacji wodnych i elektrycznych w ścianie). Monter musi zweryfikować, czy nośność ściany umożliwia bezpieczny montaż jednostki i wsporników.
- Dodatkowe narzędzia (do nabycia oddzielnie) są wymagane do montażu.
- Dokręcaj wkręty do pierwszego oporu.
- Zachowaj instrukcję obsługi do wglądu.
- Zanim zaczniesz wiercić w ścianie i montować jednostkę, sprawdź ścianę wykrywaczem przewodów, metalu i drewna.

OSTRZEŻENIE

- Aby zapobiec obrażeniom, urządzenie musi być bezpiecznie przymocowane do podłogi/ściany zgodnie z instrukcją montażu.
- Sugerowana wysokość montażu na ścianie: $\leq 1,5$ metra.

1. Wywierć w ścianie równoległe 2 otwory ($\varnothing 5,5-6$ mm, zależnie od typu ściany). Otwory powinny być oddalone od siebie o **580 mm**.
2. Włóż dołączone do produktu kołki rozporowe do 2 wywierconych w ścianie otworów. Przelóż dołączone wkręty do wsporników ściennych przez wsporniki ściennie i przyłóż wsporniki do ściany. Przykręć wspornik do ściany wkrętami.
3. Zawieś jednostkę na wspornikach ściennych.

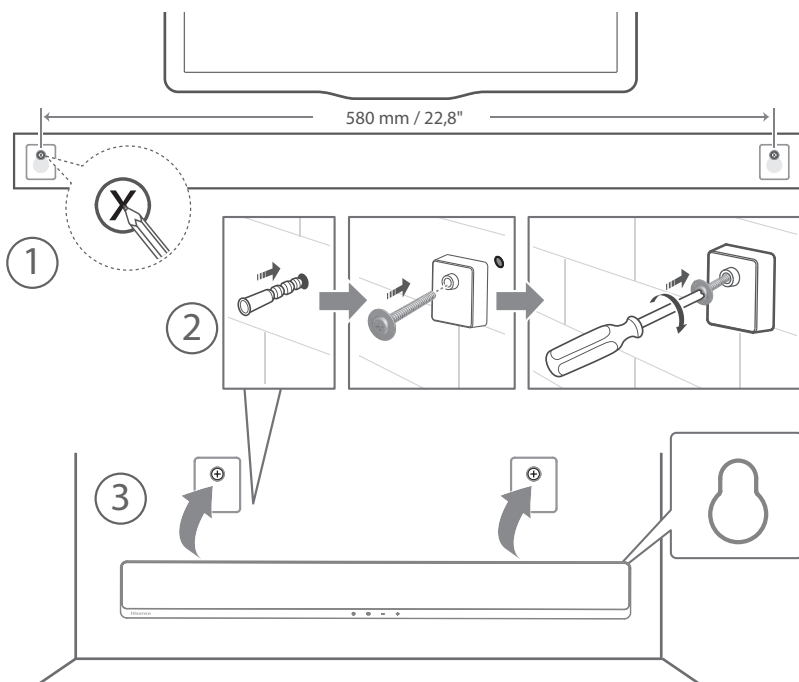

4. Połączenia

4.1 Korzystanie z gniazda HDMI ARC

Dzięki funkcji ARC (Audio Return Channel) możesz wysłać dźwięk z telewizora zgodnego z funkcją ARC do soundbara pojedynczym kablem HDMI. Aby skorzystać z funkcji ARC, upewnij się, że telewizor jest zgodny z funkcjami HDMI-CEC i ARC oraz został prawidłowo skonfigurowany. Po prawidłowej konfiguracji możesz pilotem do telewizora regulować głośność dźwięku (VOL +/- i Wycisz) z soundbara.

- Połącz przewodem HDMI (w zestawie) gniazdo **HDMI ARC** z gniazdem HDMI (ARC) telewizora zgodnego z rozwiązaniem ARC. Następnie pilotem wybierz opcję **HDMI ARC**.

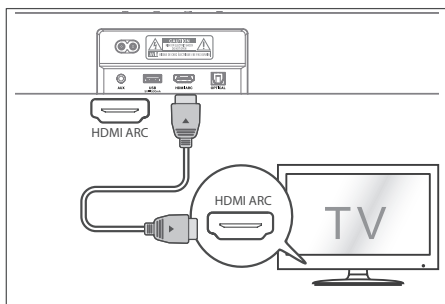

Wskazówki:

- Telewizor musi być zgodny z funkcjami HDMI-CEC i ARC. Funkcje HDMI-CEC i ARC muszą być włączone.
- Metoda konfiguracji funkcji HDMI-CEC i ARC zależy od telewizora. Więcej szczegółów o funkcji ARC znajdziesz w instrukcji obsługi.
- Aby korzystać z funkcji ARC, musisz mieć kabel HDMI 1.4 lub nowszy.

4.2 Korzystanie z gniazda OPTICAL

- Podłącz przewód OPTYCZNY do gniazda OPTICAL OUT telewizora i gniazda **OPTICAL** urządzenia.

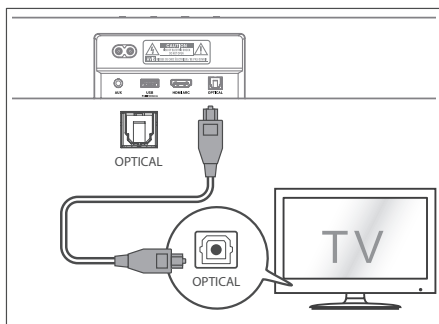

Wskazówki: Soundbar może nie być w stanie odcodować części formatów plików dźwiękowych ze źródła wejściowego. W takim przypadku soundbar zostanie wyciszony. Taki stan NIE jest wadą. Upewnij się, że w konfiguracji dźwięku źródła wejściowego (np. telewizora, konsoli do gier czy odtwarzacza DVD) ustawiono opcję **PCM** lub **Dolby Digital** (szczegóły ustawień audio źródła wejściowego znajdziesz w dołączonej do niego instrukcji obsługi) z wejściem HDMI ARC / OPTYCZNYM.

4.3 Korzystanie z gniazda AUX

- A. Kablem audio z 3,5 mm na 3,5 mm połącz gniazdo telewizora lub gniazdo słuchawkowe zewnętrznego urządzenia audio z gniazdem **AUX** jednostki.
- B. Użyj przewodu audio RCA do 3,5 mm do podłączenia gniazd wyjściowych audio telewizora do gniazda **AUX** jednostki.

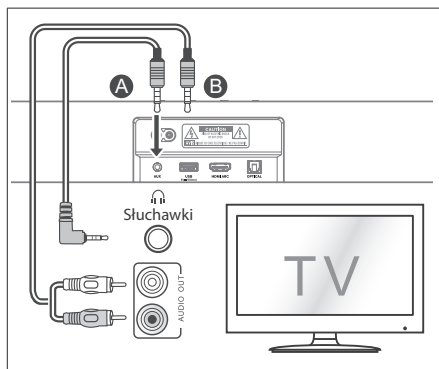

EN

FR

ES

PT

DE

IT

PL

RO

CZ

SK

SL

HR

HU

RU

SR

BS

SQ

MK



Click to jump

4.4 Podłączanie zasilania

Ryzyko uszkodzenia produktu!

- Upewnij się, że napięcie zasilacza odpowiada wartości napięcia nadrukowanej z tyłu jednostki lub pod nią.
- Zanim podłączysz kabel zasilający AC, upewnij się, że podłączone zostały wszystkie potrzebne pozostałe kable.

Soundbar

- Podłącz przewód zasilający do gniazda AC~ soundbara, a następnie do gniazdk elektrycznego.

Głośnik niskotonowy

- Podłącz kabel zasilania do gniazda AC~ głośnika niskotonowego, a następnie podłącz wtyczkę do gniazdk elektrycznego.

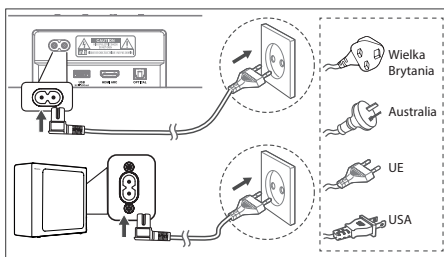

* Liczba przewodów zasilających i wtyczek zależy od regionu.

5. Parowanie z głośnikiem niskotonowym

5.1 Parowanie automatyczne

Głośnik niskotonowy i soundbar automatycznie przejdą do trybu parowania po podłączeniu do gniazdz zasilania i włączeniu. Nie potrzebujesz przewodu do połączenia tych dwóch urządzeń.

- Określ stan na podstawie wskaźnika bezprzewodowego głośnika niskotonowego.

Lampa	Status
Szybkie miganie	Głośnik niskotonowy w trybie parowania
Wolne miganie	Połączenie/sparowanie nieudane
Stale włączona	Połączenie/sparowanie udane

UWAGI:

- Nie przyciskaj przycisku **PAIR** z tyłu głośnika niskotonowego, chyba że chcesz wykonać parowanie ręczne.
- Jeśli parowanie automatyczne nie uda się, sparuj ręcznie subwoofer z soundbarem.

5.2 Parowanie ręczne

1. Zadbaj o to, aby wszystkie kable były prawidłowo podłączone, a soundbar działał w trybie czuwania.
2. Naciśnij i przytrzymaj przycisk **PAIR** z tyłu głośnika niskotonowego przez kilka sekund. Niskotonowy przejdzie do trybu parowania, a wskaźnik parowania będzie szybko migać.
3. Przyciśnij przycisk \downarrow na soundbarze lub pilocie, aby włączyć soundbara.
4. Przyciśnij przycisk \square na soundbarze lub pilocie i przytrzymaj przez kilka sekund.
5. Po udanym połączeniu bezprzewodowym wskaźnik parowania będzie świecił.
6. Jeśli wskaźnik parowania miga, połączenie bezprzewodowe nie powiodło się. Odłącz przewód od głośnika niskotonowego i po 4 minutach podłącz ponownie. Powtórz kroki 1-4.

UWAGI:

- W przypadku ponownego nieudanego połączenia bezprzewodowego upewnij się, że w lokalizacji nie dochodzi do konfliktów ani nie ma źródeł silnych zakłóceń (np. innych urządzeń elektronicznych). Usuń te konflikty i źródła silnych zakłóceń, a następnie powtórz powyższe procedury.
- Głośnik niskotonowy ustaw w odległości 6 metrów od soundbara na otwartej przestrzeni.
- Jeśli soundbar nie ma połączenia z głośnikiem niskotonowym i działa w trybie Wł., wskaźnik ZASILANIA będzie migał. Wykonaj kroki 1~4 powyżej, aby sparować głośnik niskotonowy z soundbarem.

5.3 Skorzystaj z funkcji Hisense EzPlay

Jeśli chcesz korzystać z funkcji Hisense EzPlay, gdy soundbar połączy się z telewizorem Hisense za pośrednictwem interfejsu HDMI ARC, na telewizorze wyświetlone zostanie menu Ustawienia soundbara. Nawiguj po nim i konfiguruj ustawienia przy użyciu pilota.

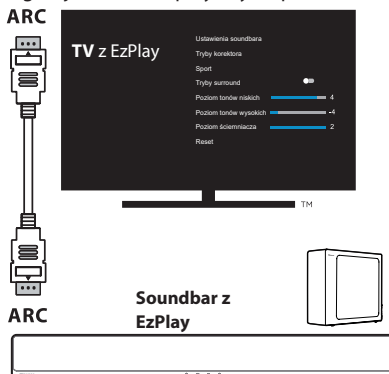

Przykład menu TV (różne modele mogą mieć różne menu):

Konfiguracja--dźwięk--Konfiguracja soundbara.

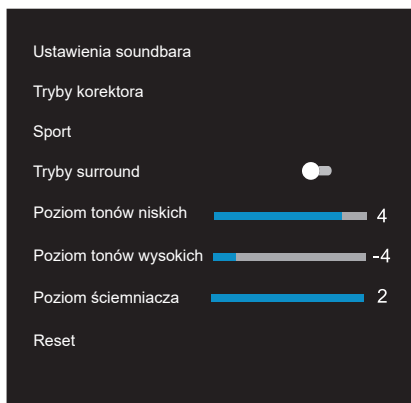



Uwaga:

- Ta funkcja jest dostępna tylko wtedy, gdy soundbar i telewizor obsługują funkcję Hisense Ezplay.
- Funkcja wymaga połączenia soundbara i telewizora przez interfejs HDMI ARC. Dodatkową funkcją CEC telewizora także musi być WŁĄCZONA.
- Jeśli wszystkie ustawienia zostaną skonfigurowane prawidłowo po pierwszym połączeniu, na ekranie telewizora wyświetlona zostanie podpowiedź kierująca do menu ustawień soundbara.

6. Podstawowa obsługa

6.1 Tryb czuwania/WŁ.

Po pierwszym podłączeniu jednostki głównej do gniazdka elektrycznego jednostka główna przejdzie do trybu czuwania.



- Przcisnij przycisk  na jednostce głównej lub na pilocie, aby WŁĄCZYĆ jednostkę.
- Przcisnij ponownie przycisk , aby jednostka przeszła do trybu CZUWANIA.
- Wyjmij wtyczkę zasilania z gniazdka elektrycznego, aby całkowicie WYŁĄCZYĆ jednostkę.

6.2 Automatyczny tryb czuwania / automatyczne wybudzanie

[Automatyczny tryb czuwania] Soundbar automatycznie przejdzie do trybu czuwania po 15 minutach, jeśli połączenie z telewizorem lub soundbarem zewnętrznym zostanie przerwane (ewentualnie odtwarzanie przez USB lub BT zostanie zatrzymane) lub zakończone.

[Automatyczne wybudzanie] Po podłączeniu telewizora lub urządzenia zewnętrznego (gniazdo AUX / OPTICAL / HDMI ARC) jednostka będzie włączana automatycznie po włączeniu telewizora lub urządzenia zewnętrznego.

Automatyczny tryb czuwania WŁ. / WYŁ.



Na soundbarze włącz tryb optyczny, a następnie dwukrotnie kliknij przyciski  (x2) i  (x2) na pilocie, aby aktywować lub dezaktywować automatyczny tryb czuwania:

Automatyczny tryb czuwania

Wł. Soundbar zaprogramowano tak, aby przeszedł automatycznie do trybu czuwania w przypadku braku wykrywania dźwięku przez 15 minut.

Wył. Możesz wyłączyć automatyczny tryb czuwania, aby soundbar był stale włączony.

Aktywacja i dezaktywacja automatycznego wybudzania:

Włącz soundbar oraz przyciśnij przyciski [] i [] jednocześnie na soundbarze, aby aktywować lub dezaktywować automatyczne wybudzanie:

Automatyczne wybudzanie

Wł. Soundbar wybudzi się automatycznie po wykryciu wejścia dźwięku.



Wył. Soundbar nie wybudza się automatycznie.

6.3 Wybór trybów

- Przciskaj przycisk  (ŹRÓDŁO) na jednostce lub pilocie, aby wybrać pożądany tryb.
- Wskaźnik z przodu jednostki głównej zmienia się zależnie od wybranego trybu.

Lampa 	Tryb
● Czerwony	Tryb czuwania
● Zielony	AUX
● Niebieski	BT (Bluetooth)
● Pomarańczowy	OPTYCZNE
● Biały	HDMI ARC
● Żółty	USB

6.4 Dostosowywanie głośności

- Przciskami **VOL+** / **VOL-** na jednostce lub pilocie możesz ustawić poziom głośności.
- Jeśli chcesz wyłączyć dźwięk, przyciśnij przycisk  (WYCISZ) na pilocie. Przcisnij przycisk  (WYCISZ) ponownie lub przyciśnij przycisk **VOL +/-**, aby przywrócić dźwięk.

EN

FR

ES

PT

DE

IT

PL

RO

CZ

SK

SL

HR

HU

RU

SR

BS

SQ

MK



Click to jump

6.5 Włączanie/wyłączanie dźwięku wielokanałowego

- Przyciśnij przycisk **SURR** na pilocie, aby włączyć dźwięk wielokanałowy. Przyciśnij przycisk ponownie, aby wyłączyć dźwięk wielokanałowy.

6.6 Wybór efektu korektora

- Podczas odtwarzania przyciśnij przycisk **EQ** na pilocie, aby wybrać pożądane ustawienia wstępne korektora: **muzyka, film, wiadomości, gra, sport, noc**.

6.7 Dostosuj tony niskie/wysokie

- Przyciskami **BASS +/-** na pilocie możesz dostosować poziom tonów niskich.
- Przyciskami **TREBLE +/-** na pilocie możesz dostosować poziom tonów wysokich.

6.8 Dostosowywanie jasności

- Przyciskami **DIMMER +/-** na pilocie możesz dostosować poziom jasności.

6.9 Przywracanie ustawień fabrycznych

Przywrócenie ustawień domyślnych urządzenia.

- Na soundbarze włącz tryb optyczny, przyciśnij i przytrzymaj przycisk [**U**] na soundbarze, a soundbar przejdzie do trybu ustawień fabrycznych i wróci do stanu czuwania.

TRYB	DOMYŚLNY
ŹRÓDŁA	OPTYCZNE
Głośność	30
Surround	WŁ.
Ściemniacz	MAKS
Tony niskie	0
Treble	0
Korektor	Muzyka
Automatyczne wybudzanie	WYŁ.
Automatyczny tryb czuwania	WŁ.

7. Obsługa wejścia AUX/OPTYCZNEGO/HDMI ARC

- Upewnij się, że jednostka ma połączenie z telewizorem lub urządzeniem audio.
- Przyciskaj przycisk  na jednostce lub pilocie, aby wybrać tryb **AUX, OPTYCZNY, HDMI ARC**.
- Aby odtworzyć zawartość, korzystaj z odpowiednich funkcji urządzenia audio.
- Przyciskami **VOL +/-** dostosuj głośność dożądanego poziomu.

Wskazówki: Soundbar może nie być w stanie odekodować części formatów plików dźwiękowych ze źródła wejściowego. W takim przypadku soundbar zostanie wyciszony. Taki stan NIE jest wadą. Upewnij się, że w konfiguracji dźwięku źródła wejściowego (np. telewizora, konsoli do gier czy odtwarzacza DVD) ustawiono opcję **PCM** lub **Dolby Digital** (szczegóły ustawień audio źródła wejściowego znajdziesz w dołączonej do niego instrukcji obsługi) z wejściem HDMI ARC / OPTYCZNYM.

8. Obsługa pamięci USB

- Podłącz urządzenie USB.

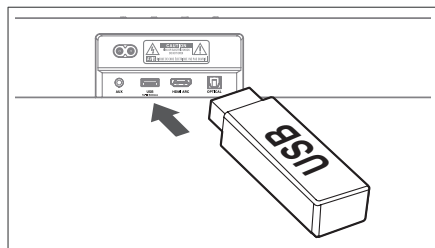

- Naciśnij kilkakrotnie przycisk  na jednostce lub na pilocie, aby wybrać tryb **USB**.
- Podczas odtwarzania:

 Rozpocznij, zatrzymaj lub wznów odtwarzanie.

 Służy do wyboru poprzedniej lub następnej ścieżki.



Wskazówki:

- Jednostka obsługuje urządzenia USB o pamięci do 32 GB.
- To urządzenie może odtwarzać pliki WAV / WMA / MP3 / FLAC.
- Produkt może być niezgodny z niektórymi urządzeniami magazynującymi USB.
- Jeśli korzystasz z przedłużacza USB, koncentratora USB lub wielofunkcyjnego czytnika kart, urządzenie USB może nie zostać rozpoznane.
- Nie odłączaj urządzenia magazynującego USB podczas odczytu plików.

9. Obsługa funkcji Bluetooth

Korzystając z interfejsu Bluetooth, połącz soundbara z urządzeniem Bluetooth (takim jak iPad, iPhone, iPod touch, telefon z systemem Android czy laptop), aby móc odtwarzać z głośników soundbara plików dźwiękowych przechowywanych na urządzeniu.

Pierwsze parowanie

- 1 Przyciskaj przycisk  (ŹRÓDŁO) na jednostce lub  pilocie, aby wybrać tryb **Bluetooth**. Niebieski wskaźnik będzie migał wolno, a białe światło marquee będzie przesuwając się.
 - 2 Aktywuj urządzenie Bluetooth i wybierz tryb wyszukiwania.
 - 3 Na liście parowania wybierz pozycję „**Hisense HS2100**”. Po wyświetleniu się przypomnienia dźwiękowego system nawiąże połączenie, a wskaźnik zostanie podświetlony na niebiesko.
- Aby połączyć soundbara z innym urządzeniem Bluetooth, najpierw zakończ połączenie z bieżącym urządzeniem Bluetooth, przyciskając i przytrzymując przycisk  na pilocie. Wykonaj kroki 2–3, aby sparować z urządzeniem Bluetooth.

Aby zakończyć połączenie z funkcją Bluetooth:

- Aktywuj inną funkcję na jednostce.
- Wyłącz funkcję na urządzeniu Bluetooth.
- Przyciśnij i przytrzymaj przycisk , aby urządzenie Bluetooth zakończyło połączenie z soundbarem.

Odtwarzanie muzyki z urządzenia Bluetooth

- Jeśli połączone urządzenie Bluetooth obsługuje funkcję Advanced Audio Distribution Profile (A2DP), możesz przy użyciu odtwarzacza odtwarzać muzykę zapisaną na urządzeniu.
 - Jeśli urządzenie obsługuje również funkcję Audio Video Remote Control Profile (AVRCP), możesz przy użyciu pilota sterować odtwarzaniem muzyki przechowywanej na urządzeniu.
1. Sparuj urządzenie z odtwarzaczem.
 2. Odtwórz muzykę z urządzenia (jeśli obsługuje funkcję A2DP).
 3. Steruj odtwarzaniem przy użyciu dołączonego pilota (jeśli obsługuje funkcję AVRCP).

 Rozpocznij, zatrzymaj lub wznów odtwarzanie.

 Służy do wyboru poprzedniej lub następnej ścieżki.

Wskazówki:

- Zakres operacyjny pomiędzy soundbarem a urządzeniem wynosi około 8 metrów.
- Zanim połączysz urządzenie Bluetooth® z soundbarem, upewnij się, że znasz funkcje urządzenia.
- Nie jest gwarantowana zgodność ze wszystkimi urządzeniami Bluetooth®.
- Wszelkie przeszkody pomiędzy urządzeniem a soundbarem mogą zmniejszyć zakres operacyjny.
- Trzymaj odtwarzacz z dala od innych urządzeń elektronicznych, które mogą generować zakłócenia.
- Odtwarzacz zostanie rozłączony również wtedy, gdy urządzenie zostanie przeniesione poza zasięg.

EN

FR

ES

PT

DE

IT

PL

RO

CZ

SK

SL

HR

HU

RU

SR

BS

SQ

MK



Click to jump

10. Rozwiązywanie problemów

Nie naprawiaj samodzielnie systemu. W przeciwnym razie gwarancja wygaśnie. Jeśli wystąpią problemy z jednostką, zanim zanieziesz urządzenie do serwisu, zapoznaj się z poniższymi punktami.



Brak zasilania

- Upewnij się, że kabel zasilający urządzenia został prawidłowo podłączony.
- Upewnij się, że do gniazdka dochodzi prąd.
- Przyciśnij przycisk trybu czuwania, aby włączyć jednostkę.

Pilot nie działa

- Zanim przyciśniesz funkcję kontroli odtwarzania, najpierw wybierz prawidłowe źródło.
- Skróć odległość od pilota do jednostki.
- Włóż baterię, stosując się do nadrukowanej polaryzacji (+/-).
- Wymień baterie.
- Skieruj pilota bezpośrednio w stronę czujnika z przodu jednostki.

Brak dźwięku

- Sprawdź, czy dźwięk nie został wyciszony. Przyciskami  lub VOL+/- wznów odtwarzanie dźwięku.
- Naciśnij przycisk  na jednostce lub na pilocie, aby soundbar przeszedł do trybu czuwania. Ponownie naciśnij przycisk , aby włączyć soundbar.
- Odłącz soundbar i głośnik niskotonowy od gniazda elektrycznego, a następnie podłącz je ponownie. Włącz soundbar.
- Upewnij się, że w ustawieniach dźwięku źródła wejściowego (np. telewizora, konsoli do gier, odtwarzacza DVD itp.) ustawiono tryb PCM lub Dolby Digital na czas korzystania z połączenia cyfrowego (np. HDMI, OPTYCZNE, KONCENTRYCZNE).
- Głośnik niskotonowy jest poza zasięgiem. Zbliż głośnik niskotonowy do soundbara. Upewnij się, że głośnik niskotonowy znajduje się w odległości 5 m od soundbara (im bliżej, tym lepiej).
- Soundbar mógł utracić połączenie z głośnikiem niskotonowym. Ponownie sparuj jednostki, wykonując kroki wymienione w części „Parowanie bezprzewodowego głośnika niskotonowego z soundbarem”.

- Jednostka może nie być w stanie dekodować części formatów cyfrowego dźwięku ze źródła wejściowego. W takim przypadku dźwięk zostanie wyciszony. To NIE jest wada. Urządzenie nie jest wyciszone.

Nie mogę znaleźć nazwy Bluetooth jednostki na urządzeniu Bluetooth podczas parowania Bluetooth

- Upewnij się, że funkcja Bluetooth została aktywowana na urządzeniu Bluetooth.
- Upewnij się, że jednostka została sparowana z urządzeniem Bluetooth.

Soundbar wyłącza się

- Gdy poziom zewnętrznego sygnału wejściowego jest zbyt niski, jednostka zostanie wyłączona automatycznie po 15 minutach. Zwiększ poziom głośności na urządzeniu zewnętrznym.

Głośnik niskotonowy jest bezczynny lub kontrolka głośnika niskotonowego nie podświetla się.

- Wyjmij wtyczkę kabla zasilającego z gniazda elektrycznego i podłącz ją ponownie po 4 minutach, aby zresetować głośnik niskotonowy.

11. Specyfikacja

Marka	Hisense
Model	HS2100

Soundbar

Zasilanie	100-240 V~ 50/60 Hz
Pobór mocy	20 W < 0,5 W (Tryb czuwania)
USB	5 V \equiv 500 mA Hi-Speed USB (2.0) / FAT32 / FAT16 32 GB (max), WAV / WMA / MP3 / FLAC.
Wymiary (szerokość \times wysokość \times głębokość)	800 \times 60 \times 90 mm / 31,5" \times 2,4" \times 3,5"
Waga netto	1,5 kg
Czułość wejścia audio	700 mV
Charakterystyka częstotliwościowa	120 Hz ~ 20 kHz
Temperatura robocza	0°C - 45°C

Specyfikacja łączności bezprzewodowej

Wersja/profile Bluetooth	V 5.3 (A2DP, AVRCP)
Zakres częstotliwości Bluetooth	2400 MHz ~ 2483,5 MHz
Maks. moc transmisji Bluetooth	\leq 5 dBm
Zakres częstotliwości sieci bezprzewodowej 2,4G	2400 MHz ~ 2483 MHz
Maks. moc transmisji 2,4G	\leq 6 dBm
Typ modulacji	GFSK, $\pi/4$ DQPSK

Głośnik niskotonowy

Zasilanie	100-240 V~ 50/60 Hz
Pobór mocy	20 W < 0,5 W (Tryb czuwania)
Wymiary (szerokość \times wysokość \times głębokość)	110 \times 300 \times 350 mm / 4,3" \times 11,8" \times 13,8"
Waga netto	3,4 kg
Charakterystyka częstotliwościowa	40 Hz ~ 120 Hz

Wzmacniacz (maks. moc dźwięku)

Łącznie	240 W
Soundbar	60 W \times 2
Głośnik niskotonowy	120 W

Pilot

Odległość/kąt	6 m / 30°
Typ baterii	AAA (1,5 V \times 2)

- Wzory i specyfikacje mogą ulec zmianie bez uprzedzenia.



Hisense

Bară de sunet cu 2.1 canale și subwoofer wireless

Model: HS2100



 **Dolby** Audio

 **Bluetooth**®

HDMI™
HIGH-DEFINITION MULTIMEDIA INTERFACE

dts®

Manual de utilizare complet pe web



Înainte de a utiliza bara de sunet, citiți cu atenție acest manual și păstrați-l pentru consultare ulterioară.

Cuprins

1. Conținutul cutiei.....	3
2. Schema produsului	4
2.1 Unitate principală	4
2.2 Subwoofer wireless	4
2.3 Telecomandă	5
3. Pregătire.....	5
3.1 Pregătirea telecomenzii.....	5
3.2 Înlocuirea bateriilor telecomenzii	5
3.3 Poziționare și montare	6
3.4 Montare pe perete (dacă se utilizează opțiunea B)	6
4. Conexiuni	7
4.1 Utilizarea mufei HDMI ARC	7
4.2 Utilizarea mufei OPTICAL	7
4.3 Utilizarea mufei AUX	7
4.4 Conectarea de alimentare	8
5. Asociere cu subwoofer-ul	8
5.1 Asociere automată	8
5.2 Asociere manuală	8
5.3 Utilizarea funcției Hisense EzPlay.....	8
6. Funcționarea de bază.....	9
6.1 Standby/Pornit.....	9
6.2 Intrare automată în standby/leșire automată din standby.....	9
6.3 Selectarea modurilor	9
6.4 Reglarea volumului	9
6.5 ACTIVAREA/DEZACTIVAREA sunetului surround	10
6.6 Selectarea efectului egalizatorului (EQ).....	10
6.7 Reglarea nivelului de bas/sunete înalte.....	10
6.8 Reglați luminozitatea	10
6.9 Resetare la valorile din fabrică	10
7. Utilizarea modului AUX/OPTIC/HDMI ARC.....	10
8. Funcționarea în modul USB.....	10
9. Funcționarea în modul Bluetooth.....	11
10. Depanare.....	12
11. Specificații.....	13

1. Conținutul cutiei



Unitate principală

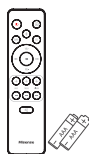

Telecomandă
Baterii AAA x 2 *

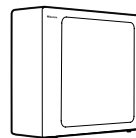

Subwoofer wireless

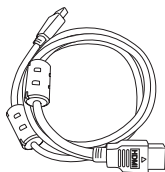

Cablu HDMI



Cablu de alimentare c.a. *

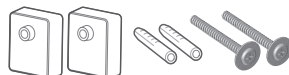
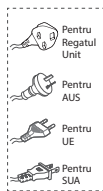

Kit de montare pe perete

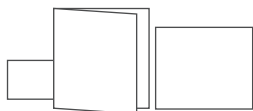

Card de garanție/Manual de pornire rapidă/Ghid de montare pe perete

- * Cantitatea de cabluri de alimentare și tipul de ștecher variază în funcție de regiune.
- * Bateriile AAA nu sunt disponibile în unele locații. Bateriile nu sunt incluse în Columbia și trebuie achiziționate.
- Imaginile, ilustrațiile și desenele prezentate în acest manual de utilizare sunt furnizate doar cu titlu de referință, iar aspectul produsului real poate varia.

EN

FR

ES

PT

DE

IT

PL

RO

CZ

SK

SL

HR

HU

RU

SR

BS

SQ

MK



Click to jump

2. Schema produsului

2.1 Unitate principală

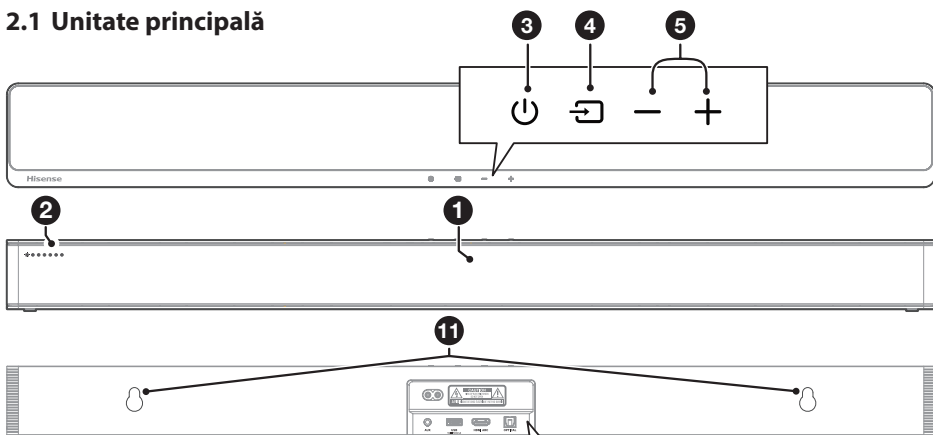

① **Senzor de telecomandă**
Primirea semnalului de la telecomandă.

② **Indicatoare LED**

Indicator luminos	Mod
● Roșu	Standby
● Verde	AUX
● Albastru	BT (Bluetooth)
● Portocaliu	OPTIC
● Alb	HDMI ARC
● Galben	USB

③ **⏻ Buton de pornire/oprire (ACTIVAT/DEZACTIVAT)**
Comutați bara de sunet între modul Pornit și modul Standby.

④ **📺 Buton (SURSĂ)**
Selectați funcția de redare.

⑤ **+/- Butoane (Volum)**
Măriți/reduceți nivelul volumului.

⑥ **Mufă c.a.~**
Conectați la sursa de alimentare cu energie electrică.

⑦ **Mufă AUX**
Conectați la un dispozitiv audio extern.

⑧ **Mufă USB**
Introduceți dispozitivul USB pentru a reda muzică.

⑨ **Mufă HDMI ARC**
Conectați la televizor prin cablu HDMI.

⑩ **Mufă OPTICAL**
Conectați la o ieșire audio optică de pe televizor.

⑪ **Puncte de suspendare pe perete**

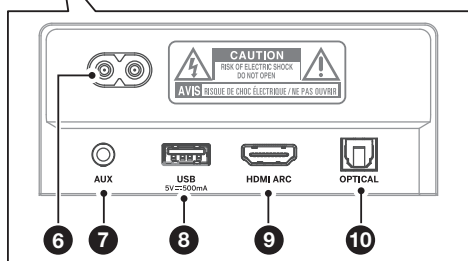

2.2 Subwoofer wireless

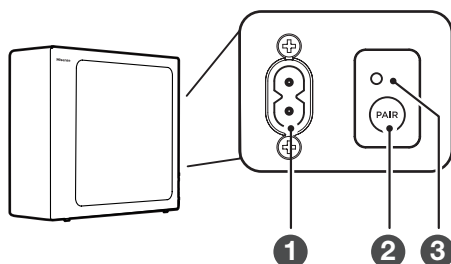







① **Cablul de alimentare c.a.~**
Conectați la rețeaua electrică.

② **Buton PAIR**
Apăsați pentru a activa funcția de asociere între unitatea principală și subwoofer.

③ **Indicator PAIR**
Lumina încetează să clipească după asocierea subwoofer-ului cu bara de sunet.

2.3 Telecomandă

- ①  Comutați unitatea între modul PORNIT și modul STANDBY.
- ②  (SURSĂ) Selectați funcția de redare.
- ③ **SURR** Activați și dezactivați funcția surround.
- ④  (BT) Selectați modul Bluetooth. Apăsăți îndelung butonul  (BT) pentru a activa funcția de asociere în modul Bluetooth sau deconectați dispozitivul Bluetooth asociat existent.
- ⑤ **EQ** Selectați un efect de sunet presetat.
- ⑥  Treceți la piesa anterioară/următoare în modul BT/USB.
- ⑦ **VOL+/VOL-** Măriți/reduceți nivelul volumului.
- ⑧  Redare/pauză/reluare redare în modul BT/USB.
- ⑨ **BASS +/-** Reglați nivelul basului.
- ⑩ **TREBLE +/-** Reglați nivelul înalțelor.
- ⑪ **DIMMER +/-** Reglați luminozitatea LED-urilor.
- ⑫  (FĂRĂ SUNET) Dezactivați sau reactivați sunetul.

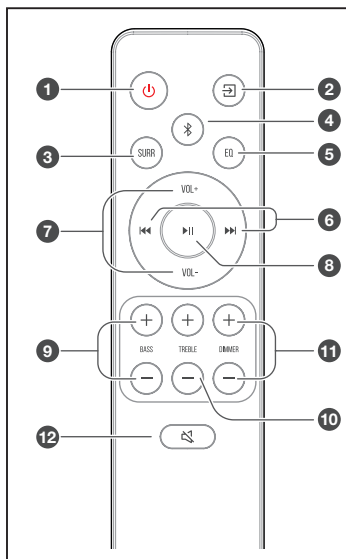

EN
FR
ES
PT
DE
IT
PL
RO

3. Pregătire

3.1 Pregătirea telecomenzii

Telecomanda permite operarea unității de la distanță.

- Chiar dacă telecomanda funcționează în raza efectivă de 6 m (19,7 ft), operațiunile de telecomandă pot fi întrerupte dacă există obstacole între unitate și telecomandă.
- Dacă telecomanda este utilizată în apropierea altor produse care generează raze infraroșii sau dacă alte aparate cu telecomandă care utilizează raze infraroșii sunt utilizate în apropierea unității, acestea din urmă poate funcționa incorect. În schimb, celelalte produse pot funcționa incorect.

3.2 Înlocuirea bateriilor telecomenzii

- 1 Apăsăți și glisați capacul din spate pentru a deschide compartimentul pentru baterii al telecomenzii.
- 2 Introduceți două baterii de dimensiune **AAA**. Potrivii capetele (+) și (-) ale bateriilor cu capetele (+) și (-) indicate în compartimentul pentru baterii.
- 3 Închideți capacul compartimentului pentru baterii.

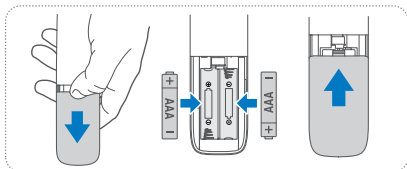

Măsurile de precauție privind bateriile

- Asigurați-vă că introduceți bateriile cu polaritățile pozitivă „+” și negativă „-” așezate în mod corect.
- Utilizați baterii de același tip. Nu utilizați niciodată baterii de tipuri diferite împreună.
- Pot fi utilizate baterii reîncărcabile sau nereîncărcabile. Consultați măsurile de precauție de pe etichetele lor.
- Atenție la unghii atunci când scoateți capacul bateriei și bateria.
- Nu scăpați telecomanda.
- Nu permiteți niciun impact asupra telecomenzii.
- Nu vărsați apă sau orice alt lichid pe telecomandă.
- Nu așezați telecomanda pe un obiect umed.
- Nu așezați telecomanda sub lumina directă a soarelui sau în apropierea surselor de căldură excesivă.
- Scoateți bateria din telecomandă atunci când nu este utilizată o perioadă lungă de timp, deoarece pot apărea coroziune sau scurgeri de baterie care pot duce la vătămări corporale și/sau daune materiale și/sau incendii.
- Nu utilizați alte baterii decât cele specificate.
- Nu amestecați baterii noi cu baterii vechi.
- Nu reîncărcați niciodată o baterie decât dacă se confirmă că este de tip reîncărcabil.



Click to jump

3.3 Poziționare și montare

Amplasare

- A Dacă televizorul dvs. este așezat pe o masă, puteți așeza unitatea pe masă direct în fața suportului televizorului, centrată cu ecranul televizorului.
- B Dacă televizorul dvs. este fixat pe un perete, puteți monta unitatea pe perete, direct sub ecranul televizorului.

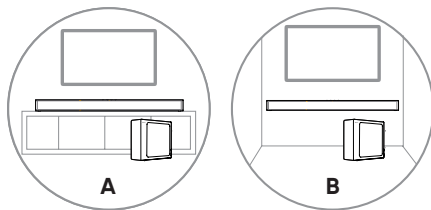

3.4 Montare pe perete (dacă se utilizează opțiunea B)

Observație:

- Instalarea trebuie efectuată numai de către personal calificat. Asamblarea incorectă poate duce la vătămări corporale grave și daune materiale (dacă intenționați să instalați singur acest produs, trebuie să verificați dacă există instalații precum cabluri electrice și instalații sanitare în interiorul peretelui). Este responsabilitatea instalatorului să verifice dacă peretele va susține în siguranță sarcina totală a unității și a suporturilor de perete.
- Pentru instalare sunt necesare instrumente suplimentare (neincluse).
- Nu strângeți prea mult șuruburile.
- Păstrați acest manual de instrucțiuni pentru consultare ulterioară.
- Utilizați un detector de metale electronic pentru a verifica tipul de perete înainte de găurire și montare.

AVERTIZARE

- Pentru a preveni accidentarea, acest aparat trebuie fixat de podea/perete în conformitate cu instrucțiunile de instalare.
- Înălțimea de montare pe perete recomandată: $\leq 1,5$ metri.

1. Faceți 2 găuri paralele ($\varnothing 5,5-6$ mm fiecare în funcție de tipul de perete) în perete. Distanța dintre găuri trebuie să fie de **580 mm**.
2. Introduceți ancorele de perete furnizate în 2 găuri de șurub pe perete. Introduceți șuruburile suportului de perete furnizat prin suporturile de perete în ancorele de perete. Fixați și strângeți șuruburile de pe perete.
3. Suspendați unitatea de suporturile de montare pe perete.

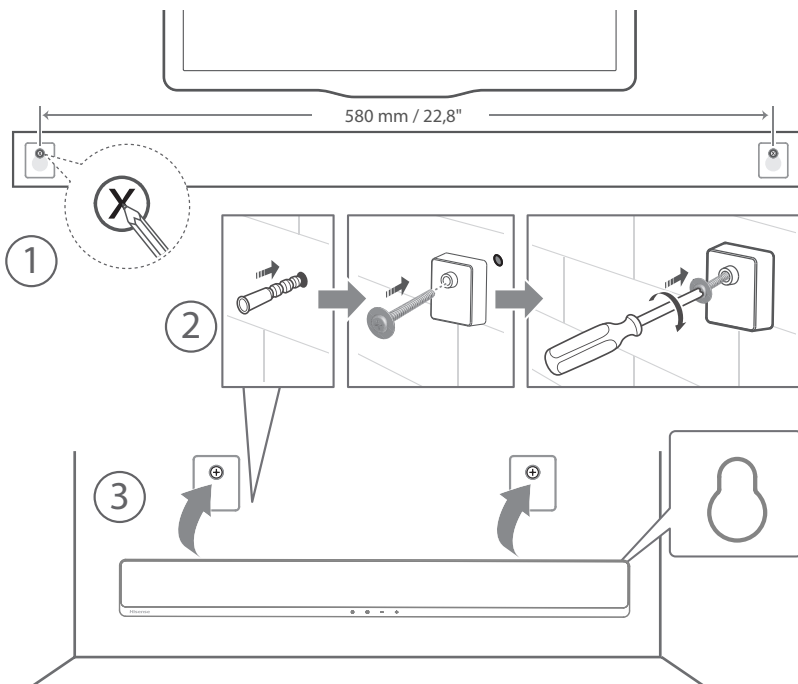

4. Conexiuni

4.1 Utilizarea mufei HDMI ARC

Funcția ARC (Canal de retur audio) vă permite să transmiteți semnal audio de la televizorul dvs. compatibil ARC la bara de sunet, utilizând o singură conexiune HDMI. Pentru a vă bucura de funcția ARC, asigurați-vă că televizorul dvs. este compatibil atât cu HDMI-CEC, cât și cu ARC, și configurat corespunzător. Când este configurat corect, puteți utiliza telecomanda televizorului pentru a regla volumul de ieșire (VOL + /- și Fără sunet) al barei de sunet.

- Conectați cablul HDMI de la mufa **HDMI ARC** a unității la mufa HDMI (ARC) a televizorului dvs. compatibil ARC. Apoi apăsați pe butonul corespunzător de pe telecomandă pentru a selecta **HDMI ARC**.

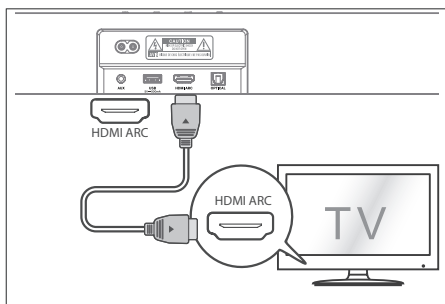

Sfaturi:

- Televizorul dvs. trebuie să accepte funcțiile HDMI-CEC și ARC. HDMI-CEC și ARC trebuie activate.
- Metoda de setare HDMI-CEC și ARC poate diferi în funcție de televizor. Pentru detalii despre funcția ARC, consultați manualul de utilizare al televizorului.
- Numai cablul HDMI 1.4 sau o versiune mai recentă poate accepta funcția ARC.

4.2 Utilizarea mufei OPTICAL

- Conectați un cablu OPTIC la mufa OPTICAL OUT a televizorului și la mufa **OPTICAL** a unității.

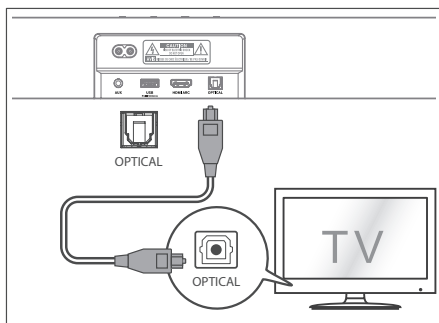

Sfat: Este posibil ca bara de sunet să nu poată decoda toate formatele audio digitale de la sursa de intrare. În acest caz, sunetul barei de sunet va fi dezactivat. Acesta NU este un defect. Asigurați-vă că setarea audio a sursei de intrare (de ex. TV, consolă de jocuri, DVD player etc.) este setată la **PCM** sau **Dolby Digital** (Consultați manualul de utilizare al dispozitivului sursă de intrare pentru detaliile setării audio) cu intrare HDMI ARC / OPTIC.

4.3 Utilizarea mufei AUX

- A. Utilizați un cablu audio 3,5 mm - 3,5 mm pentru a conecta mufa pentru căști a televizorului sau a dispozitivului audio extern la mufa **AUX** a unității.
- B. Utilizați un cablu audio RCA - 3,5 mm pentru a conecta mufele de ieșire audio ale televizorului la mufa **AUX** a unității.

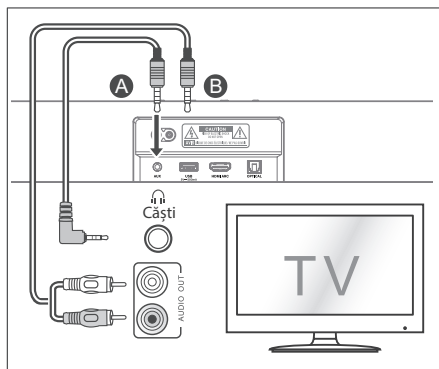

EN

FR

ES

PT

DE

IT

PL

RO

CZ

SK

SL

HR

HU

RU

SR

BS

SQ

MK



Click to jump

4.4 Conectarea de alimentare

Risc de deteriorare a produsului!

- Asigurați-vă că tensiunea de alimentare corespunde tensiunii indicate pe spatele sau pe partea inferioară a unității.
- Înainte de a conecta cablul de alimentare c.a., asigurați-vă că ați finalizat toate celelalte conexiuni.

Bara de sunet

- Conectați cablul de alimentare la priză **c.a.**~ a unității principale și apoi la o priză de curent.

Subwoofer

- Conectați cablul de alimentare la priză **c.a.**~ a subwooferului și apoi într-o priză de curent.

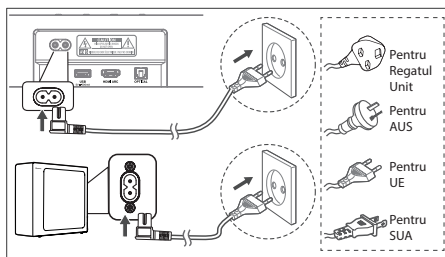

* Cantitatea de cabluri de alimentare și tipul de stecher variază în funcție de regiune.

5. Asociere cu subwoofer-ul

5.1 Asociere automată

Subwoofer-ul și bara de sunet se vor asocia automat atunci când ambele unități sunt conectate la prizele de curent și pornite. Nu este nevoie de cablu pentru conectarea celor două unități.

- Determinați starea pe baza indicatorului subwooferului wireless.

Indicator	Stare
Indicator luminos	
Clipire rapidă	Subwoofer în modul Asociere
Clipire lentă	Conexiune/Asociere eșuată
Aprins constant	Conectat/Asociere reușită

OBSERVAȚII:

- Nu apăsați butonul **PAIR** din partea din spate a subwoofer-ului, cu excepția asocierii manuale.
- Dacă asocierea automată eșuează, asociați manual subwoofer-ul cu bara de sunet.

5.2 Asociere manuală

1. Asigurați-vă că toate cablurile sunt bine conectate și că bara de sunet este în modul Standby.
2. Apăsați îndelung butonul **PAIR** din partea din spate a subwoofer-ului timp de câteva secunde. Subwoofer-ul va intra în modul de asociere și indicatorul de asociere va clipi rapid.
3. Apăsați butonul **U** de pe bara de sunet sau de pe telecomandă pentru a porni bara de sunet.
4. Apăsați îndelung butonul **↺** de pe bara de sunet sau de pe telecomandă timp de câteva secunde.
5. După ce conexiunea wireless a reușit, indicatorul de asociere se va aprinde.
6. Dacă indicatorul de asociere clipește, conexiunea wireless a eșuat. Deconectați cablul subwoofer-ului și reconectați cablul de curent după 4 minute. Repetați pașii 1~4.

OBSERVAȚII:

- Dacă conexiunea wireless eșuează din nou, verificați dacă există interferențe puternice (cum ar fi interferențe de la alte dispozitive electronice) sau conflicte în apropierea locației dvs. și încercați din nou. Eliminați aceste conflicte sau interferențe puternice și repetați procedurile de mai sus.
- Subwoofer-ul trebuie să se afle într-o rază de 6 m (19,7 ft) de bara de sunet într-o zonă deschisă.
- Dacă bara de sunet nu este conectată la subwoofer și este în modul PORNIT, indicatorul PORNIT/OPRIT va clipi. Urmați pașii de la 1 la 4 de mai sus pentru a asocia subwoofer-ul cu bara de sunet.

5.3 Utilizarea funcției Hisense EzPlay

În cazul utilizării funcției Hisense EzPlay, atunci când bara de sunet este conectată la un televizor Hisense prin intermediul HDMI ARC, veți avea acces la un meniu de setări al barei de sunet direct pe televizor. Puteți controla acest meniu utilizând telecomanda televizorului pentru a gestiona majoritatea funcțiilor disponibile ale barei de sunet.

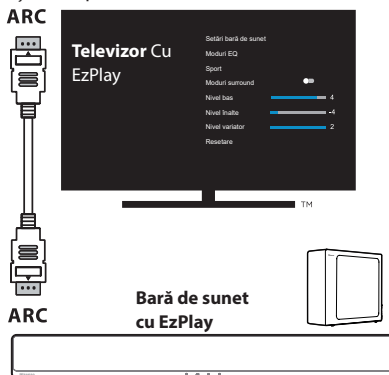

Exemplu de meniu TV (modele diferite pot avea meniuri diferite):

Setări -- Sunet -- Setări bară de sunet.



Observație:

- Această funcție este disponibilă numai atunci când atât bara de sunet, cât și televizorul acceptă Hisense Ezplay.
- Pentru a utiliza această funcție, este necesară conectarea barei de sunet și a televizorului prin intermediul portului HDMI ARC, iar funcția CEC a televizorului trebuie să fie activată.
- Dacă setările sunt corecte, la prima conectare va apărea un sfat pe ecranul televizorului care vă va ghida să găsiți meniul de setări al barei de sunet.

6. Funcționarea de bază

6.1 Standby/Pornit

Când conectați unitatea pentru prima dată la priza de curent, unitatea va fi în modul Stare de veghe.

- Apăsați butonul de pe unitate sau de pe telecomandă pentru a porni unitatea.
- Apăsați din nou butonul pentru a reveni la modul STARE DE VEGHE.
- Scoateți ștecherul din priza de curent dacă doriți să opriți unitatea complet.

6.2 Intrare automată în standby/ Ieșire automată din standby

[Intrare automată în standby] Bara de sunet va intra automat în modul Standby după aproximativ 15 minute în cazul în care televizorul sau o altă bară de sunet externă este deconectată (sau în cazul întreruperii redării prin intermediul USB sau funcției Bluetooth) sau atunci când aceasta este oprită.

[Ieșire automată din standby] Dacă este conectat un televizor sau un dispozitiv extern (modul AUX / OPTICAL / HDMI ARC), unitatea va porni automat atunci când televizorul sau dispozitivul extern este pornit.

Activare/dezactivare intrare automată în standby

Pentru a activa și dezactiva funcția de intrare automată în standby, treceți bara de sunet în modul optic și apăsați de două ori butoanele (x2) și (x2) de pe telecomandă.

Intrare automată în standby	
Activat	Această bară de sunet este configurată să intre automat în modul STANDBY după 15 minute de inactivitate fără detectarea niciunui sunet.
Dezactivat	Puteți dezactiva funcția de Intrare automată în standby pentru ca bara de sunet să funcționeze în permanență.

Activare/dezactivare ieșire automată din standby

Porniți bara de sunet, apăsați simultan butonul în același timp de pe bara de sunet pentru a activa și dezactiva ieșirea automată din standby:

Ieșire automată din standby	
Activat	Bara de sunet va ieși automat din standby atunci când este detectat un semnal audio.
Dezactivat	Bara de sunet nu va ieși automat din standby.

6.3 Selectarea modurilor

- Apăsați în mod repetat butonul (SURSĂ) de pe unitate sau de pe telecomandă pentru a selecta modul dorit.
- Indicatorul luminos din partea din față a unității principale va arăta modul curent de funcționare.

Indicator luminos	Mod
● Roșu	Standby
● Verde	AUX
● Albastru	BT (Bluetooth)
● Portocaliu	OPTIC
● Alb	HDMI ARC
● Galben	USB

EN
FR
ES
PT
DE
IT
PL
RO
CZ
SK
SL
HR
HU
RU
SR
BS
SQ
MK



Click to jump

6.4 Reglarea volumului

- Apăsați butoanele **VOL+** / **VOL-** de pe unitate sau de pe telecomandă pentru a regla volumul.
- Dacă doriți să opriți sunetul, apăsați butonul (FĂRĂ SUNET) de pe telecomandă. Apăsați din nou butonul (FĂRĂ SUNET) sau apăsați butoanele **VOL +/–** pentru a relua ascultarea normală.

6.5 ACTIVAREA/DEZACTIVAREA sunetului surround

- Apăsăți butonul **SURR** de pe telecomandă pentru a activa sunetul surround. Apăsăți din nou acest buton pentru a dezactiva sunetul surround.

6.6 Selectarea efectului egalizatorului (EQ)

- În timpul redării, apăsați butonul **EQ** de pe telecomandă pentru a selecta egalizatoarele presetate dorite: **muzică, film, știri, joc, sport, noapte**.

6.7 Reglarea nivelului de bas/sunete înalte

- Apăsăți butoanele **BASS +/-** de pe telecomandă pentru a regla nivelul de bas.
- Apăsăți butoanele **TREBLE +/-** de pe telecomandă pentru a regla nivelul sunetelor înalte.

6.8 Reglați luminozitatea

- Apăsăți butoanele **DIMMER +/-** de pe telecomandă pentru a selecta nivelul de luminozitate.

6.9 Resetare la valorile din fabrică

Resetați dispozitivul la valorile din fabrică.

- Treceți bara de sunet în modul optic, apăsați îndelung butonul [] de pe bara de sunet; aceasta va intra în modul de resetare la setările din fabrică și va trece în modul standby.

MOD	IMPLICIT
SURSĂ	OPTIC
Volum	30
Surround	ACTIVAT
Variator	MAX
Bas	0
Înalte	0
EQ	Muzică
Ieșire automată din standby	DEZACTIVAT
Intrare automată în standby	ACTIVAT

7. Utilizarea modului AUX/ OPTIC/HDMI ARC

- 1 Asigurați-vă că unitatea este conectată la televizor sau la dispozitivul audio.
- 2 Apăsăți în mod repetat butonul  de pe unitate sau de pe telecomandă pentru a selecta modul **AUX, OPTIC** sau **HDMI ARC**.
- 3 Operați direct dispozitivul audio pentru funcțiile de redare.
- 4 Apăsăți butonul **VOL +/-** pentru a regla volumul la nivelul dorit.

Sfat: Este posibil ca bara de sunet să nu poată decoda toate formatele audio digitale de la sursa de intrare. În acest caz, sunetul barei de sunet va fi dezactivat. Acesta NU este un defect. Asigurați-vă că setarea audio a sursei de intrare (de ex. TV, consolă de jocuri, DVD player etc.) este setată la **PCM** sau **Dolby Digital** (Consultați manualul de utilizare al dispozitivului sursă de intrare pentru detaliile setării audio) cu intrare HDMI ARC / OPTIC.

8. Funcționarea în modul USB

- 1 Introduceți dispozitivul USB.

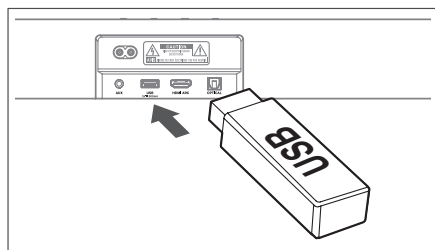

- 2 Apăsăți butonul  de pe unitate sau de pe telecomandă pentru a selecta modul **USB** dorit.
- 3 În timpul redării:

 Porniți, întrerupeți sau reluați redarea.

 Treceți la piesa anterioară sau următoare.

Sfaturi:

- Unitatea poate accepta dispozitive USB cu o memorie de până la 32 GB.
- Această unitate poate reda fișiere WAV/WMA/MP3/FLAC.
- Este posibil ca acest produs să nu fie compatibil cu anumite tipuri de dispozitive de stocare USB.
- Atunci când utilizați un cablu prelungitor USB, un hub USB sau un cititor de carduri multifuncțional USB, există posibilitatea ca unitatea să nu recunoască dispozitivul de stocare USB conectat.
- Nu scoateți dispozitivul de stocare USB în timpul citirii fișierelor.

9. Funcționarea în modul Bluetooth

Puteți conecta bara de sunet la dispozitivul dvs. Bluetooth (cum ar fi iPad, iPhone, iPod touch, telefon Android sau laptop) utilizând tehnologia Bluetooth și, astfel, puteți reda fișierele audio stocate pe dispozitiv prin intermediul difuzoarelor barei de sunet.

Prima asociere

- 1 Apăsăți butonul  (SURSĂ) de pe unitate sau butonul  depe telecomandă pentru a selecta modul **Bluetooth**. Indicatorul albastru va clipi încet, iar lumina ambientală albă se va aprinde.
 - 2 Activați dispozitivul Bluetooth și selectați modul de căutare.
 - 3 Selectați „Hisense HS2100” în lista de asociere. După semnalul audio, sistemul este conectat cu succes și indicatorul Bluetooth va rămâne aprins.
- Dacă doriți să vă conectați bara de sunet la un alt dispozitiv Bluetooth, apăsați îndelung butonul  de pe telecomandă pentru a deconecta dispozitivul Bluetooth conectat în prezent. Urmăți pașii 2 și 3 pentru a asocia dispozitivul Bluetooth.

Pentru a deconecta funcția Bluetooth, puteți să:

- Comutați la o altă funcție a unității.
- Dezactivați funcția de pe dispozitivul dvs. Bluetooth.
- Apăsăți îndelung butonul ; dispozitivul Bluetooth se va deconecta de la bara de sunet.

Ascultarea de muzică de pe dispozitivul Bluetooth

- Dacă dispozitivul Bluetooth conectat acceptă Profilul avansat de distribuție audio (A2DP, Advanced Audio Distribution Profile), puteți asculta muzica stocată pe dispozitiv prin intermediul barei de sunet.
 - Dacă dispozitivul acceptă, de asemenea, Profilul de control la distanță audio video (AVRCP, Audio Video Remote Control Profile), puteți utiliza telecomanda barei de sunet pentru a reda muzică stocată pe dispozitiv.
1. Asociați dispozitivul cu player-ul.
 2. Redați muzică prin dispozitiv (dacă acceptă A2DP).
 3. Utilizați telecomanda furnizată pentru a controla redarea (dacă acceptă AVRCP).

 Porniți, întrerupeți sau reluați redarea.

 Treceți la piesa anterioară sau următoare.

Sfaturi:

- Distanța maximă de funcționare între bara de sunet și dispozitiv este de aproximativ 8 metri.
- Înainte de a conecta un dispozitiv Bluetooth® la bara de sunet, asigurați-vă că cunoașteți capacitățile dispozitivului.
- Compatibilitatea cu toate dispozitivele Bluetooth® nu este garantată.
- Orice obstacol între dispozitiv și bara de sunet poate reduce distanța de funcționare.
- Țineți acest player departe de alte dispozitive electronice care pot cauza interferențe.
- Player-ul va fi, de asemenea, deconectat atunci când dispozitivul este mutat în afara razei de acțiune.

EN

FR

ES

PT

DE

IT

PL

RO

CZ

SK

SL

HR

HU

RU

SR

BS

SQ

MK



Click to jump

10. Depanare

Pentru a păstra valabilitatea garanției, nu încercați niciodată să reparați singur sistemul. Dacă întâmpinați probleme în utilizarea acestei unități, verificați următoarele puncte înainte de a solicita service.



Lipsă alimentare

- Asigurați-vă că ați conectat corect cablul de c.a. al aparatului.
- Asigurați-vă că există alimentare la priza de c.a.
- Apăsăți butonul de stare de veghe pentru a porni unitatea.

Telecomanda nu funcționează

- Înainte de a apăsa orice buton de control al redării, selectați mai întâi sursa corectă.
- Reduceți distanța dintre telecomandă și unitate.
- Introduceți bateria cu polaritățile sale (+/-) aliniate conform indicațiilor.
- Înlocuiți bateria.
- Îndreptați telecomanda direct către senzorul din partea din față a unității.

Lipsă sunet

- Asigurați-vă că sunetul unității nu este dezactivat. Apăsăți butonul  sau VOL+/- pentru a relua ascultarea normală.
- Apăsăți butonul  de pe unitate sau de pe telecomandă pentru a trece bara de sunet în modul standby. Apoi apăsați din nou butonul  pentru a porni bara de sunet.
- Deconectați atât bara de sunet cât și subwoofer-ul de la priza de curent, apoi conectați-le din nou. Porniți bara de sunet.
- Asigurați-vă că sursa de intrare audio (de ex. TV, consolă de jocuri, DVD player etc.) este setată la modul PCM sau Dolby Digital în timp ce utilizați conexiunea digitală (de ex. HDMI, OPTIC, COAXIAL).
- Subwoofer-ul este în afara razei de acțiune, apropiați subwoofer-ul de bara de sunet. Asigurați-vă că subwoofer-ul se află la cel mult 5 m de bara de sunet (cu cât este mai aproape, cu atât mai bine).
- Este posibil ca bara de sunet să fi pierdut conexiunea cu subwoofer-ul. Asociați din nou unitățile urmând pașii din secțiunea „Asocierea subwoofer-ului wireless cu bara de sunet”.

- Este posibil ca unitatea să nu poată decoda toate formatele audio digitale de la sursa de intrare. În acest caz, unitatea va dezactiva sunetul. Acesta NU este un defect. Dispozitivul nu este dezactivat.

Nu pot găsi numele Bluetooth al acestei unități pe dispozitivul meu Bluetooth pentru asocierea prin Bluetooth

- Asigurați-vă că funcția Bluetooth este activată pe dispozitivul dvs. Bluetooth.
- Asigurați-vă că ați asociat unitatea cu dispozitivul Bluetooth.

Bara de sunet se oprește

- Când nivelul semnalului de intrare extern al unității este prea scăzut, unitatea va fi oprită automat după 15 minute. Măriți nivelul volumului dispozitivului extern.

Subwoofer-ul este inactiv sau indicatorul subwoofer-ului nu se aprinde.

- Deconectați cablul de alimentare de la priza de curent și conectați-l din nou după 4 minute pentru a redeschide subwoofer-ul.

11. Specificații

Marca	Hisense
Model	HS2100

Bara de sunet

Sursa de alimentare	100-240 V~ 50/60 Hz
Consum de energie	20 W < 0,5 W (Standby)
USB	5 V --- 500 mA USB de mare viteză (2.0) / FAT32 / FAT16 32 GB (maximum), WAV/WMA/MP3/FLAC
Dimensiuni (L × Î × A)	800 × 60 × 90 mm / 31,5" × 2,4" × 3,5"
Greutate netă	1,5 kg
Sensibilitate intrare audio	700 mV
Răspuns în frecvență	120 Hz ~ 20 kHz
Temperatură de funcționare	0°C - 45°C

Specificații wireless

Versiune/profiluri Bluetooth	V 5.3 (A2DP, AVRCP)
Gama de frecvențe Bluetooth	2400 MHz ~ 2483,5 MHz
Putere maximă de transmisie Bluetooth	≤ 5 dBm
Gama de frecvențe wireless 2,4G	2400 MHz ~ 2483 MHz
Putere maximă de transmisie 2,4G	≤ 6 dBm
Tip de modulare	GFSK, π/4 DQPSK

Subwoofer

Sursa de alimentare	100-240 V~ 50/60 Hz
Consum de energie	20 W < 0,5 W (Standby)
Dimensiuni (L × Î × A)	110 × 300 × 350 mm / 4,3" × 11,8" × 13,8"
Greutate netă	3,4 kg
Răspuns în frecvență	40 Hz ~ 120 Hz

Amplificator (putere audio maximă)

Total	240 W
Bara de sunet	60 W × 2
Subwoofer	120 W

Telecomandă

Distanță/Unghi	6 m / 30°
Tipul bateriei	AAA (1,5 V × 2)

- Designul și specificațiile pot fi modificate fără notificare prealabilă.



Hisense

2.1 kanálový soundbar s bezdrátovým subwooferem

Model: HS2100



 **Dolby** Audio

 **Bluetooth**®

HDMI™
HIGH-DEFINITION MULTIMEDIA INTERFACE

dts®

Úplná příručka na webu



Před tím, než začnete soundbar používat, si pozorně přečtete tuto příručku a ponechte si ji, abyste do ní mohli znovu nahlédnout.

Obsah

1. Co je v krabici.....	3
2. Náskres produktu	4
2.1 Hlavní přístroj	4
2.2 Bezdrátový subwoofer	4
2.3 Dálkový ovladač	5
3. Příprava	5
3.1 Příprava dálkového ovladače	5
3.2 Výměna baterií v dálkovém ovladači	5
3.3 Umístění a montáž	6
3.4 Uchytení na stěnu (při použití varianty B)	6
4. Připojení.....	7
4.1 Použití zdířky HDMI ARC	7
4.2 Použití zdířky OPTICAL.....	7
4.3 Použití zdířky AUX.....	7
4.4 Připojení napájení.....	8
5. Spárování se subwooferem	8
5.1 Automatické párování.....	8
5.2 Ruční párování	8
5.3 Používání funkce Hisense EzPlay.....	8
6. Základní ovládání.....	9
6.1 Pohotovostní režim / ZAPNUTO	9
6.2 Automatického pohotovostního režimu / automatického probouzení	9
6.3 Výběr režimů.....	9
6.4 Úprava hlasitosti	9
6.5 ZAPNUTÍ a VYPNUTÍ prostorového zvuku.....	10
6.6 Výběr efektu ekvalizéru (EQ).....	10
6.7 Úprava basů/výšek	10
6.8 Úprava jasu.....	10
6.9 Obnovení továrního nastavení	10
7. Ovládání režimů AUX/OPTICKÝ/HDMI ARC	10
8. Ovládání USB	10
9. Ovládání Bluetooth	11
10. Řešení problémů.....	12
11. Specifikace	13

1. Co je v krabici



Hlavní přístroj

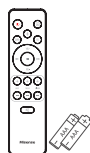

Dálkový ovladač
Baterie AAA × 2 *

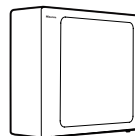

Bezdrátový subwoofer

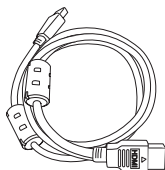

Kabel HDMI



Síťový napájecí kabel *

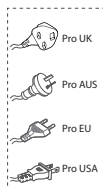

Sada pro montáž na zeď

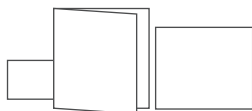

Záruční karta / Příručka pro rychlý start /
Průvodce pro montáž na stěnu

- * Počet napájecích kabelů a typ zástrčky se liší podle regionu.
- * Baterie AAA nejsou v některých lokalitách dostupné. Baterie nejsou součástí v Kolumbii a je nutné je zakoupit zvlášť.
- Obrázky a nákresy v této uživatelské příručce jsou jen pro ilustraci. Skutečný produkt může vypadat jinak.

EN

FR

ES

PT

DE

IT

PL

RO

CZ

SK

SL

HR

HU

RU

SR

BS

SQ

MK



Click to jump

2. Nákrres produktu

2.1 Hlavní přístroj

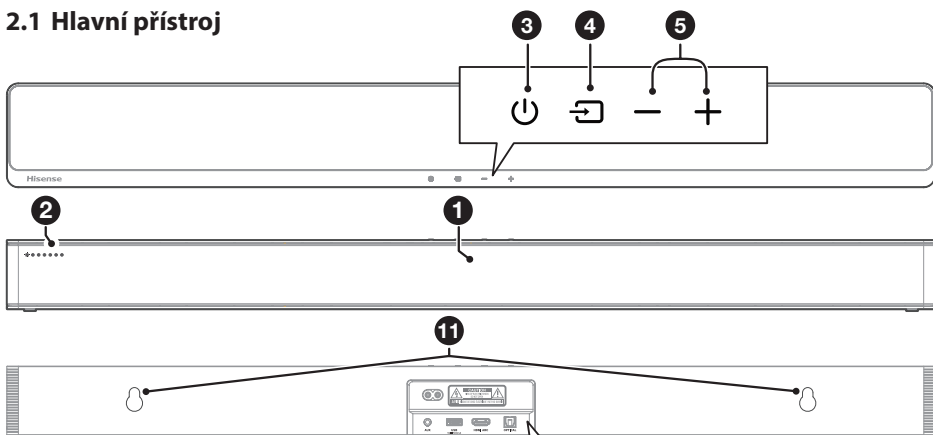

① **Snímač pro dálkový ovladač**
Přijímá signály z dálkového ovladače.

② **LED indikátory**

Svítí	Režim
● Červeně	Pohotovostní režim
● Zeleně	AUX
● Modře	BT (Bluetooth)
● Oranžově	OPTICKÝ
● Bíle	HDMI ARC
● Žlutě	USB

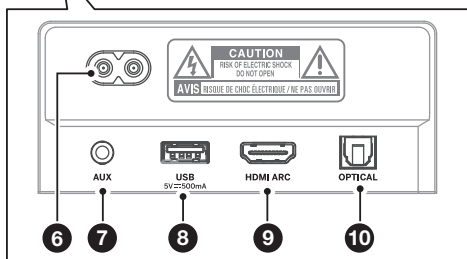

- ③ Tlačítko (**ZAP./VYP.**)
Přepínání soundbaru mezi ZAPNUTÝM a pohotovostním režimem.
- ④ Tlačítko (**ZDROJ**)
Výběr funkce přehrávání.
- ⑤ **+/-** Tlačítka (**hlasitost**)
Zvýšení nebo snížení úrovně hlasitosti.
- ⑥ Zdířka **AC~**
Připojení ke zdroji napájení.
- ⑦ Zdířka **AUX**
Připojení k externímu zvukovému zařízení.
- ⑧ Zdířka **USB**
Vložení USB zařízení za účelem přehrávání hudby.
- ⑨ Zdířky **HDMI ARC**
Připojení k televizoru pomocí HDMI kabelu.
- ⑩ **OPTICAL** zdířka
Připojení k optickému výstupu zvuku z televizoru.
- ⑪ **Body pro zavěšení na stěnu**

2.2 Bezdrátový subwoofer

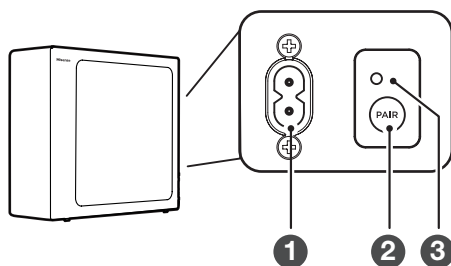

- ① **Síťový napájecí kabel**
Připojení ke zdroji napájení.
- ② **Tlačítko PAIR**
Stisknutím aktivujete funkci párování mezi hlavním přístrojem a subwooferem.
- ③ **Indikátor PAIR**
Jakmile se subwoofer spáruje se soundbarem, přestane světlo blikat.

2.3 Dálkový ovladač

- ① Přepínání přístroje mezi ZAPNUTÝM a POHOTOVOSTNÍM režimem.
- ② (ZDROJ) Výběr funkce přehrávání.
- ③ **SURR** ZAPNUTÍ nebo VYPNUTÍ prostorového zvuku.
- ④ (BT) Výběr režimu Bluetooth. Stisknutím a podržením tlačítka (BT) se aktivuje funkce párování v režimu Bluetooth nebo odpojí stávající spárované zařízení Bluetooth.
- ⑤ **EQ** Výběr přednastaveného zvukového efektu.
- ⑥ Přeskočení na předcházející nebo následující skladbu v režimu BT nebo USB.
- ⑦ **VOL+ / VOL-** Zvýšení nebo snížení úrovně hlasitosti.
- ⑧ Přehrávání/pauza/pokračování v přehrávání v režimu BT/USB.
- ⑨ **BASS +/-** Úprava úrovně basů.
- ⑩ **TREBLE +/-** Úprava úrovně výšek.
- ⑪ **DIMMER +/-** Úprava jasu LED.
- ⑫ (ZTLUMIT) Ztlumení nebo opětovné zapnutí zvuku.

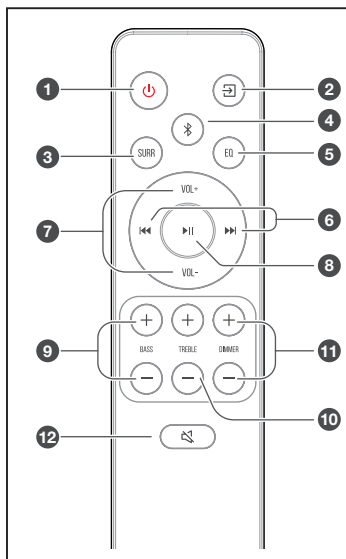

3. Příprava

3.1 Příprava dálkového ovladače

Dodávaný dálkový ovladač umožňuje ovládat přístroj na dálku.

- I když budete přístroj ovládat dálkovým ovladačem v jeho pracovním dosahu 6 m (19,7 stop), funkčnost dálkového ovládání může být narušena, pokud se mezi ovladačem a přístrojem budou nacházet nějaké překážky.
- Funkčnost může být narušena i v případě, že budete dálkový ovladač používat v blízkosti jiných produktů, které vysílají infračervené paprsky, nebo pokud se budou v blízkosti přístroje používat jiná zařízení pro dálkové ovládání využívající infračervené paprsky. Obdobně může být narušena i funkčnost těchto jiných produktů.

3.2 Výměna baterií v dálkovém ovladači

- 1 Stiskněte a odsuňte zadní kryt dálkového ovladače, abyste otevřeli bateriový prostor.
- 2 Vložte dvě baterie velikosti AAA. Ujistěte se, že póly (+) a (-) na bateriích odpovídají označení (+) a (-) v bateriovém prostoru.
- 3 Zavřete kryt bateriového prostoru.

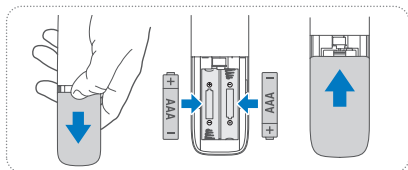

Opatření týkající se baterií

- Ujistěte se, že jste vložili baterie se správnými kladnými „+“ a zápornými „-“ polaritami.
- Používejte baterie stejného typu. Nikdy nepoužívejte baterie různých typů společně.
- Lze používat buď nabíjecí, nebo nenabíjecí baterie. Věnujte pozornost upozorněním na jejich štítcích.
- Při vyjímání krytu baterií a samotných baterií si dejte pozor na nehty.
- Dálkový ovladač neupustíte.
- Nevystavujte dálkový ovladač žádným nárazům.
- Dálkový ovladač nepolijte vodou ani jinou kapalinou.
- Nepokládejte dálkový ovladač na mokré objekty.
- Neumístujte dálkový ovladač na přímé slunce nebo do blízkosti silných zdrojů tepla.
- Když nebudete dálkový ovladač dlouho používat, vyjměte z něj baterie, aby nedošlo k rozleptání nebo vytečení baterií, které by mohlo způsobit zranění osob, poškození majetku nebo požár.
- Nepoužívejte jiné než určené baterie.
- Nepoužívejte zároveň nové a staré baterie.
- Nikdy nedobíjete baterie, pokud si nejste jisti, že se jedná o dobíjecí akumulátory.

EN

FR

ES

PT

DE

IT

PL

RO

CZ

SK

SL

HR

HU

RU

SR

BS

SQ

MK



Click to jump

3.3 Umístění a montáž

Umístění

- A Pokud máte televizor položený na stole, můžete přístroj umístit na stůl přímo před stojan televizoru tak, aby byl vzhledem obrazovce uprostřed.
- B Pokud máte televizor upevněný na stěně, můžete přístroj uchytit na stěnu přímo pod obrazovku televizoru.

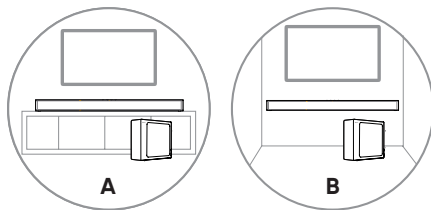

3.4 Uchycení na stěnu (při použití varianty B)

Poznámka:

- Montáž směřjí provádět pouze kvalifikovaní pracovníci. Nesprávná instalace může vést k vážnému zranění osob a poškození majetku (pokud si chcete tento výrobek nainstalovat sami, musíte zkontrolovat, zda se ve stěně nenacházejí například instalace rozvodů elektřiny nebo vody). Odpovědností pracovníka provádějícího instalaci je ověřit si, zda stěna dokáže unést celkovou hmotnost přístroje a stěnových držáků.
- Pro montáž jsou potřeba další nástroje, které nejsou součástí dodávky.
- Neutahujte šrouby příliš velkou silou.
- Tuto uživatelskou příručku si uschovejte, abyste do ní mohli později znovu nahlédnout.
- Před zahájením vrtání a montáže zkontrolujte typ stěny pomocí elektronického detektoru kovů.

UPOZORNĚNÍ

- Tento přístroj musí být bezpečně připevněn k podlaze nebo stěně v souladu s montážními pokyny, aby nedošlo ke zranění.
- Doporučená výška montáže na stěnu: $\leq 1,5$ metrů.

1. Vyvrtejte ve stěně 2 paralelní otvory (každý o $\varnothing 5,5-6$ mm podle typu stěny). Vzdálenost mezi otvory by měla být **580 mm**.
2. Do dvou otvorů pro šrouby ve stěně vložte dodané hmoždinky. Přes stěnové nosníky vložte dodané šrouby do nosníků a do hmoždinek ve stěně. Zашroubujte šrouby do stěny a utáhněte je.
3. Zavěste přístroj na stěnové nosníky.

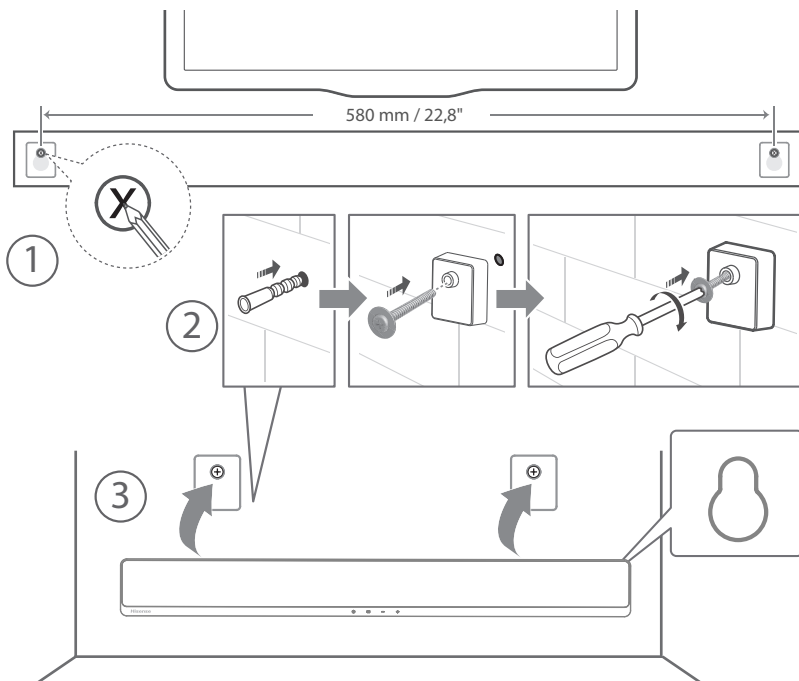

4. Připojení

4.1 Použití zdířky HDMI ARC

Funkce ARC (Audio Return Channel, zpětný zvukový kanál) umožňuje posílat zvuk z televizoru podporujícího ARC do soundbaru pomocí jediného propojení HDMI. Abyste mohli používat funkci ARC, ujistěte se, že váš televizor podporuje funkci HDMI-CEC i ARC a obě jsou správně nastavené. Při správném nastavení můžete ovládat hlasitost soundbaru (VOL +/- a Ztlumit) pomocí dálkového ovladače televizoru.

- Propojte kabelem HDMI zdířku **HDMI ARC** na přístroji se zdířkou HDMI na televizoru podporujícím funkci HDMI (ARC). Pak pomocí dálkového ovladače vyberte **HDMI ARC**.

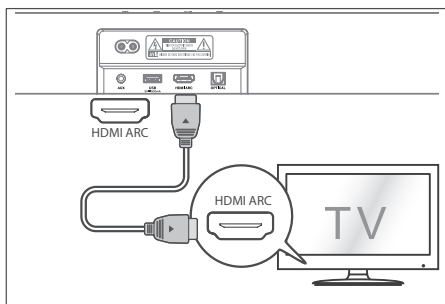

Tipy:

- Váš televizor musí podporovat funkce HDMI-CEC a ARC. Funkce HDMI-CEC a ARC musejí být nastavené na Zapnuto.
- Způsob nastavení funkcí HDMI-CEC a ARC se může lišit podle konkrétního televizoru. Více informací o funkci ARC najdete v příslušné uživatelské příručce.
- Funkci ARC podporují pouze kabely pro HDMI 1.4 a vyšší.

4.2 Použití zdířky OPTICAL

- K propojení zdířky OPTICAL OUT na televizoru a zdířky **OPTICAL** na přístroji použijte OPTICKÝ kabel.

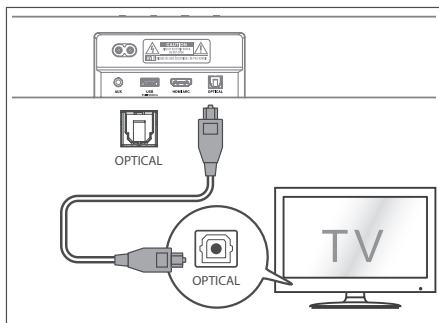

Tip: Soundbar nemusí být schopný dekodovat všechny formáty digitálního zvuku z vstupního zdroje. V takovém případě se zvuk soundbaru vypne. Toto NENÍ závada. Ujistěte se, že je nastavení zvuku na vstupním zdroji (např. na televizoru, herní konzoli, DVD přehrávači apod.) nastaveno na **PCM** nebo **Dolby Digital** (podrobnosti o nastavení zvuku najdete v uživatelské příručce ke vstupnímu zařízení), když používáte HDMI ARC / Optický vstup.

4.3 Použití zdířky AUX

- A. K propojení sluchátkové zdířky na televizoru nebo externím zvukovém zařízení se zdířkou **AUX** na přístroji použijte zvukový kabel se 3,5mm konektory na obou stranách.
- B. K propojení zdířky zvukového výstupu televizoru se zdířkou **AUX** na přístroji použijte zvukový kabel s konektory RCA na jedné straně a 3,5 mm na druhé straně.

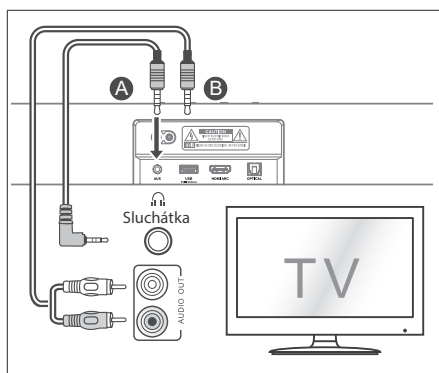

4.4 Připojení napájení

Nebezpečí poškození výrobku!

- Přesvědčte se, že napětí zdroje napájení odpovídá napětí uvedenému na typovém štítku, který je nalepen na spodní nebo zadní straně přístroje.
- Před připojením napájecího kabelu se přesvědčte, že jste dokončili všechna ostatní propojení.

Soundbar

- Zapojte napájecí kabel do zdířky střídavého napájení **AC~** na soundbaru a pak do napájecí zásuvky.

Subwoofer

- Zapojte napájecí kabel do **AC~** zdířky na subwooferu a pak do napájecí zásuvky.

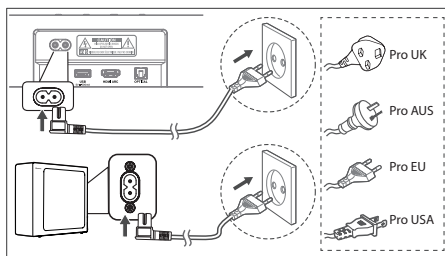

* Počet napájecích kabelů a jejich zástrčky se liší podle regionu.

5. Spárování se subwooferem

5.1 Automatické párování

Subwoofer a soundbar se při zapojení obou přístrojů do napájecí zásuvky po zapnutí automaticky spárují. K propojení těchto dvou přístrojů není třeba žádný kabel.



- Stav můžete určit podle indikátoru na bezdrátovém subwooferu.

 Svítí	Stav
Rychle bliká	Subwoofer je v režimu párování
Pomalou bliká	Připojení / spárování se nezdařilo
Trvale svítí	Připojeno / úspěšně spárováno

POZNÁMKA:

- Nemačkejte tlačítko **PAIR** na zadní části subwooferu, používá se jen při ručním párování.
- Pokud se automatické spárování nepodaří, spárujte subwoofer se soundbarem ručně.

5.2 Ruční párování

1. Přesvědčte se, že jsou všechny kabely dobře připojené a že je soundbar v pohotovostním režimu.
2. Stiskněte a několik sekund podržte stisknuté tlačítko **PAIR** na zadní části subwooferu. Vstoupí do režimu párování a indikátor spárování začne rychle blikat.
3. Stisknutím tlačítka  na soundbaru nebo dálkovém ovladači soundbar zapnete.
4. Stiskněte a několik sekund podržte stisknuté tlačítko  na soundbaru nebo dálkovém ovladači.
5. Po úspěšném bezdrátovém spojení se indikátor spárování trvale rozsvítí.
6. Pokud indikátor spárování bliká, bezdrátové spojení se nezdařilo. Odpojte kabel subwooferu a poté po 4 minutách hlavní kabel znovu připojte. Opakujte kroky 1 ~ 4.

POZNÁMKA:

- Pokud bezdrátové spojení znovu selže, zkontrolujte, zda v daném místě nedochází k nějakému konfliktu nebo silnému rušení (například rušení jiným elektronickým zařízením). Odstraňte tyto konflikty nebo silná rušení a zopakujte výše uvedený postup.
- Subwoofer by se měl nacházet v otevřeném prostoru do 6 m (19,7 stop) od soundbaru.
- Pokud není soundbar spojený se subwooferem a je v zapnutém režimu, indikátor **NAPÁJENÍ** bude blikat. Ke spárování subwooferu se soundbarem použijte výše uvedené kroky 1–4.

5.3 Používání funkce Hisense EzPlay

Když se u funkce Hisense EzPlay soundbar spojí s televizorem Hisense přes HDMI ARC, bude na televizoru dostupná nabídka Nastavení soundbaru, kterou můžete ovládat dálkovým ovladačem televizoru a nastavit v ní většinu funkcí soundbaru.

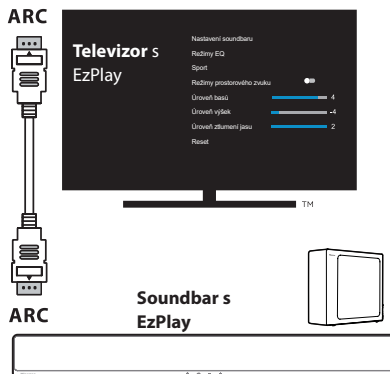

Příklad nabídky na televizoru (různé modely mohou mít různé nabídky):

Nastavení--zvuk--Nastavení soundbaru.

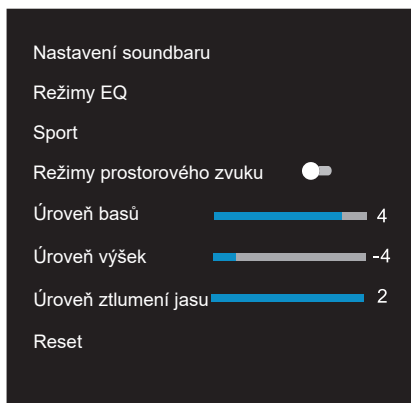



Poznámka:

- Tato funkce je dostupná pouze tehdy, když soundbar i televizor podporují funkci Hisense Ezplay.
- Tato funkce vyžaduje, aby byl soundbar s televizorem propojený pomocí HDMI ARC a aby byla na televizoru ZAPNUTÁ funkce CEC.
- Pokud je všechno nastaveno správně, při prvním připojení se na obrazovce televizoru objeví tip, který vám poradí, jak najít nabídku Nastavení soundbaru.

6. Základní ovládání

6.1 Pohotovostní režim / ZAPNUTO

Když poprvé připojíte hlavní přístroj k napájecí zásuvce, bude přístroj v Pohotovostním režimu.



- Stisknutím tlačítka  na hlavním přístroji nebo na dálkovém ovladači hlavní přístroj zapnete.
- Dalším stisknutím tlačítka  přístroj přepnete zpět do POKOTOVOSTNÍHO režimu.
- Pokud chcete přístroj zcela VYPNOUT, vytáhněte napájecí zástrčku ze zásuvky.

6.2 Automatického pohotovostního režimu / automatického probouzení

[Automatický pohotovostní režim] Soundbar se přibližně po 15 minutách automaticky přepne do pohotovostního režimu, pokud je televizor nebo externí soundbar odpojený (nebo je funkce přehrávání přes USB či BT pozastavená), případně vypnutý.



[Automatické probouzení] Pokud je připojený televizor nebo externí zařízení (přes AUX / OPTICAL / HDMI ARC zdířku), přístroj se automaticky zapne, jakmile televizor nebo externí zařízení zapnete.

ZAPNUTÍ/VYPNUTÍ automatického pohotovostního režimu

Přepněte soundbar do optického režimu a dvakrát klikněte na tlačítka  (x2) a  (x2) na dálkovém ovladači, abyste aktivovali a deaktivovali automatický pohotovostní režim:

Automatický pohotovostní režim	
Zapnuto	Váš soundbar je naprogramovaný tak, aby automaticky přešel do pohotovostního režimu, když není 15 minut detekován žádný zvuk.
Vypnutý	Pokud chcete, aby byl soundbar stále zapnutý, můžete automatický pohotovostní režim vypnout.

Aktivace a deaktivace automatického probouzení:

Zapněte soundbar a stiskněte zároveň tlačítka   na soundbaru, abyste aktivovali a deaktivovali automatické probouzení:



Automatické probouzení	
Zapnuto	Soundbar se automaticky probudí, když detekuje vstup zvuku.
Vypnutý	Soundbar se nebude automaticky probouzet.

6.3 Výběr režimů

- Opakovaným mačkáním tlačítka  (ZDROJ) na přístroji nebo na dálkovém ovladači vyberete požadovaný režim.
- Světelný indikátor v přední části hlavního přístroje ukazuje, jaký režim se právě používá.

 Svítí	Režim
● Červeně	Pohotovostní režim
● Zeleně	AUX
● Modře	BT (Bluetooth)
● Oranžově	OPTICKÝ
● Bíle	HDMI ARC
● Žlutě	USB

6.4 Úprava hlasitosti

- Stisknutím tlačítek **VOL+** / **VOL-** na přístroji nebo na dálkovém ovladači upravíte hlasitost.
- Pokud chcete zvuk vypnout, stiskněte tlačítko  (ZTLUMIT) na dálkovém ovladači. Dalším stisknutím tlačítka  (ZTLUMIT) nebo stisknutím tlačítek **VOL +/–** se vrátíte k normálnímu poslechu.

EN
FR
ES
PT
DE
IT
PL
RO
CZ

SK
SL
HR
HU
RU
SR
BS
SQ
MK



6.5 ZAPNUTÍ a VYPNUTÍ prostorového zvuku

- Stisknutím tlačítka **SURR** na dálkovém ovladači zapnete prostorový zvuk. Dalším stisknutím tohoto tlačítka prostorový zvuk vypnete.

6.6 Výběr efektu ekvalizéru (EQ)

- Při přehrávání můžete stisknout tlačítko **EQ** na dálkovém ovladači, abyste vybrali požadovaný přednastavený ekvalizér: **hudbu, film, zprávy, hru, sport, noc**.

6.7 Úprava basů/výšek

- Stisknutím tlačítek **BASS +/-** na dálkovém ovladači upravíte úroveň basů.
- Stisknutím tlačítek **TREBLE +/-** na dálkovém ovladači upravíte úroveň výšek.

6.8 Úprava jasu

- Stisknutím tlačítek **DIMMER +/-** na dálkovém ovladači vyberte úroveň jasu.

6.9 Obnovení továrního nastavení

Obnoví výchozí nastavení zařízení.

- Přepněte soundbar do optického režimu, stiskněte a podržte tlačítko [**U**] na soundbaru. Soundbar přejde do režimu obnovení továrního nastavení a přepne se do pohotovostního režimu.

REŽIM	VÝCHOZÍ
ZDROJ	OPTICKÝ
Hlasitost	30
Prostorový zvuk	ZAPNUTO
Ztlumení jasu	MAX.
Basy	0
Výšky	0
EQ	Hudba
Automatické probouzení	VYPNUTÝ
Automatický pohotovostní režim	ZAPNUTO

7. Ovládání režimů AUX/ OPTICKÝ/HDMI ARC

- Ujistěte se, že je přístroj připojen k televizoru nebo zvukovému zařízení.
- Opakovaným mačkáním tlačítka **↔** na přístroji nebo na dálkovém ovladači vyberte režim **AUX, OPTICKÝ, HDMI ARC**.
- Funkce pro přehrávání ovládejte přímo na zvukovém zařízení.
- Stisknutím tlačítka **VOL +/-** upravte hlasitost na požadovanou úroveň.

Tip: Soundbar nemusí být schopný dekódovat všechny formáty digitálního zvuku z vstupního zdroje. V takovém případě se zvuk soundbaru vypne. Toto NENÍ závada. Ujistěte se, že je nastavení zvuku na vstupním zdroji (např. na televizoru, herní konzoli, DVD přehrávači apod.) nastaveno na **PCM** nebo **Dolby Digital** (podrobnosti o nastavení zvuku najdete v uživatelské příručce ke vstupnímu zařízení), když používáte HDMI ARC / Optický vstup.

8. Ovládání USB

- Připojte USB zařízení.

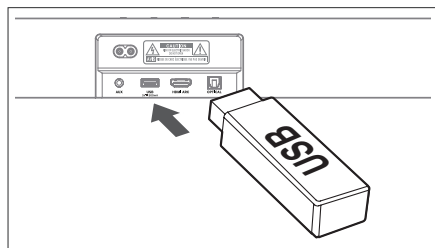

- Opakovaným mačkáním tlačítka **↔** na přístroji nebo na dálkovém ovladači vyberte režim **USB**.
- Během přehrávání:

▶|| Spuštění, pozastavení nebo pokračování v přehrávání.

⏮, ▶▶ Přeskočení na předcházející nebo následující skladbu.



Tipy:

- Přístroj podporuje USB zařízení s pamětí až 32 GB.
- Tento přístroj dokáže přehrávat soubory WAV / WMA / MP3 / FLAC.
- Tento produkt nemusí být kompatibilní s určitými typy úložných USB zařízení.
- Pokud použijete prodlužovací USB kabel, rozbočovač USB nebo multifunkční USB čtečku karet, úložné USB zařízení nemusí být rozpoznáno.
- Nevsouvajte úložné USB zařízení, když se z něj čtou soubory.

9. Ovládání Bluetooth

Přes Bluetooth můžete propojit soundbar se svým zařízením Bluetooth (například s iPadem, iPhone, iPodem Touch, telefonem se systémem Android nebo s notebookem) a pak poslouchat zvukové soubory uložené na tomto zařízení přes reproduktory v soundbaru.

První spárování



- 1 Stisknutím tlačítka  (ZDROJ) na přístroji nebo tlačítka  na dálkovém ovladači vyberte režim **Bluetooth**. Začne pomalu blikat modrý indikátor a točít se bílé světlo s běžícím koněm.
 - 2 Aktivujte své zařízení s Bluetooth a vyberte režim vyhledávání.
 - 3 V seznamu ke spárování vyberte položku „Hisense HS2100“. Po zvukové výzvě je systém úspěšně připojen a modrý indikátor začne nepřerušovaně svítit.
- Pokud chcete připojit k soundbaru jiné zařízení Bluetooth, stiskněte a podržte tlačítko  na dálkovém ovladači, abyste odpojili momentálně připojené zařízení Bluetooth. Připojte zařízení Bluetooth podle kroků 2–3.

Pro odpojení funkce Bluetooth můžete:

- Přepnout přístroj na jiný zdroj.
- Zakázat funkci BT na zařízení s Bluetooth.
- Stisknout a podržet tlačítko , zařízení Bluetooth se od soundbaru odpojí.

Poslech hudby ze zařízení s Bluetooth

- Pokud připojené zařízení s Bluetooth podporuje profil A2DP (Advanced Audio Distribution Profile), můžete na přístroji poslouchat hudbu, která je na zařízení uložena.
 - Pokud zařízení podporuje také profil AVRCP (Audio Video Remote Control Profile), můžete k ovládání poslechu hudby uložené na zařízení používat dálkový ovladač přístroje.
1. Spárujte zařízení s přístrojem.
 2. Přehrávejte hudbu ze svého zařízení (pokud podporuje A2DP).
 3. Pomocí dodaného dálkového ovladače přístroje ovládejte přehrávání ze zařízení (pokud podporuje AVRCP).

	Spuštění, pozastavení nebo pokračování v přehrávání.
	Přeskočení na předcházející nebo následující skladbu.

Tipy:

- Pracovní dosah mezi soundbarem a zařízením je přibližně 8 metrů.
- Před tím, než k soundbaru připojíte zařízení s Bluetooth®, se přesvědčte, jaké má schopnosti.
- Nelze zaručit kompatibilitu se všemi zařízeními podporujícími Bluetooth®.
- Jakákoli překážka mezi zařízením a soundbarem může snížit pracovní dosah.
- Umístěte tento přehrávač dále od jiných elektronických zařízení, která by mohla způsobovat rušení.
- Přístroj se také odpojí, když se zařízení dostane mimo pracovní dosah.

EN

FR

ES

PT

DE

IT

PL

RO

CZ

SK

SL

HR

HU

RU

SR

BS

SQ

MK



Click to jump

10. Řešení problémů

Abyste nepřišli o záruku, nikdy se nepokoušejte přístroj opravit sami. Pokud při používání tohoto přístroje nastane nějaký problém, podívejte se na následující body, než požádáte o servisní zásah.



Žádné napájení

- Přesvědčte se, že je správně zapojen napájecí kabel přístroje.
- Přesvědčte se, že je napájecí zásuvka skutečně napájená.
- Zapněte přístroj stisknutím tlačítka pohotovostního režimu.

Nefunguje dálkový ovladač

- Dříve, než stisknete jakékoli tlačítko pro ovládání přehrávání, vyberte správný zdroj.
- Snižte vzdálenost mezi dálkovým ovladačem a přístrojem.
- Vložte baterie se správnou polaritou (+/-) podle nákresu.
- Vyměňte baterie.
- Mířte dálkovým ovladačem přímo na snímač v přední části přístroje.

Žádný zvuk

- Přesvědčte se, že na přístroji není ztlumen zvuk. Stisknutím tlačítka  nebo VOL+/- se vrátíte k normálnímu poslechu.
- Stisknutím tlačítka  na přístroji nebo na dálkovém ovladači přepněte soundbar do pohotovostního režimu. Pak stiskněte znovu tlačítko , abyste soundbar zapnuli.
- Odpojte soundbar i subwoofer z napájecí zásuvky a pak je znovu připojte. Zapněte soundbar.
- Přesvědčte se, že když používáte digitální připojení (např. HDMI, OPTICKÉ, KOAXIÁLNÍ), je nastavení zvuku na zdroji vstupu (např. televizoru, herní konzoli, přehrávači DVD apod.) nastaveno na režim PCM nebo Dolby Digital.
- Subwoofer je mimo dosah, přesuňte ho blíže k soundbaru. Ujistěte se, že se subwoofer nachází do 5 m od soundbaru (čím blíže, tím lépe).
- Soundbar mohl ztratit spojení se subwooferem. Proveďte znovu spárování přístrojů pomocí postupu uvedeného v části „Spárování bezdrátového subwooferu se soundbarem“.

- Přístroj nemusí být schopný dekódovat všechny formáty digitálního zvuku z vstupního zdroje. V takovém případě se zvuk přístroje vypne. Toto NENÍ porucha. Zařízení není ztlumené.

Při párování nemohu na zařízení s Bluetooth najít Bluetooth název tohoto přístroje

- Ujistěte se, že je na vašem zařízení s Bluetooth aktivována funkce Bluetooth.
- Ujistěte se, že jste přístroj se svým Bluetooth zařízením spárovali.

Soundbar se vypíná

- Když je úroveň vstupního signálu z externího zařízení příliš nízká, přístroj se po 15 minutách automaticky vypne. Zvyšte prosím hlasitost na svém externím zařízení.

Subwoofer je nečinný nebo se indikátor subwooferu nerozsvěcí.

- Odpojte napájecí kabel ze zásuvky a po čtyřech minutách ho znovu připojte, aby se subwoofer resetoval.

11. Specifikace

Značka	Hisense
Model	HS2100

Soundbar

Napájení	100 - 240 V ~ 50/60 Hz
Příkon	20 W < 0,5 W (pohotovostní režim)
USB	5 V --- 500 mA Vysokorychlostní USB (2.0) / FAT32 / FAT16 32 G (max.), WAV / WMA / MP3 / FLAC.
Rozměry (Š × V × H)	800 × 60 × 90 mm / 31,5" × 2,4" × 3,5"
Čistá hmotnost	1,5 kg
Citlivost vstupu zvuku	700 mV
Frekvenční odezva	120 Hz ~ 20 kHz
Provozní teplota	0°C - 45°C

Specifikace bezdrátových funkcí

Verze/profil Bluetooth	V 5.3 (A2DP, AVRCP)
Frekvenční rozsah Bluetooth	2400 MHz ~ 2483,5 MHz
Max. vysílaný výkon Bluetooth	≤ 5 dBm
Bezdrátový frekvenční rozsah 2,4G	2400 MHz ~ 2483 MHz
Max. vysílaný výkon 2,4G	≤ 6 dBm
Typ modulače	GFSK, π/4 DQPSK

Subwoofer

Napájení	100 - 240 V ~ 50/60 Hz
Příkon	20 W < 0,5 W (pohotovostní režim)
Rozměry (Š × V × H)	110 × 300 × 350 mm / 4,3" × 11,8" × 13,8"
Čistá hmotnost	3,4 kg
Frekvenční odezva	40 Hz - 120 Hz

Zesilovač (max. zvukový výkon)

Celkem	240 W
Soundbar	60 W × 2
Subwoofer	120 W

Dálkový ovladač

Vzdálenost/úhel	6 m / 30°
Typ baterie	AAA (1,5 V × 2)

- Konstrukce a specifikace se mohou změnit i bez předchozího upozornění.



Hisense

2.1 kanálový soundbar s bezdrôtovým subwooferom

Model: HS2100



 **Dolby** Audio

 **Bluetooth**®

HDMI™
HIGH-DEFINITION MULTIMEDIA INTERFACE

dts®

Kompletná používateľská príručka na webe



Pred použitím soundbaru si pozorne prečítajte tento návod a uschovajte ho pre neskoršie použitie.

Obsah

1. Čo sa nachádza v balení	3
2. Schéma výrobku.....	4
2.1 Hlavná jednotka	4
2.2 Bezdrôtový subwoofer.....	4
2.3 Diaľkový ovládač.....	5
3. Príprava	5
3.1 Príprava diaľkového ovládača	5
3.2 Výmena batérií diaľkového ovládača	5
3.3 Umiestnenie a montáž.....	6
3.4 Montáž na stenu (pri využití možnosti B).....	6
4. Pripojenia.....	7
4.1 Používanie zásuvky HDMI ARC.....	7
4.2 Používanie zásuvky OPTICAL.....	7
4.3 Používanie zásuvky AUX.....	7
4.4 Pripojenie napájania.....	8
5. Spárovanie so subwooferom	8
5.1 Automatické párovanie	8
5.2 Manuálne párovanie.....	8
5.3 Používanie funkcie Hisense EzPlay.....	8
6. Základné ovládanie.....	9
6.1 Pohotovostný režim/Zapnutie.....	9
6.2 Automatický pohotovostný režim/automatické prebudenie.....	9
6.3 Výber režimov	9
6.4 Úprava hlasitosti.....	9
6.5 ZAPNUTIE/VYPNUTIE priestorového zvuku.....	10
6.6 Výber efektu ekvalizéra (EQ)	10
6.7 Úprava basov/výšok.....	10
6.8 Nastavenie jasú.....	10
6.9 Obnovenie výrobných nastavení.....	10
7. Ovládanie AUX / OPTICKÝ / HDMI ARC	10
8. Používanie USB.....	10
9. Používanie Bluetooth.....	11
10. Riešenie problémov.....	12
11. Technické údaje	13

1. Čo sa nachádza v balení



Hlavná jednotka

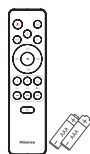

Dialkový ovládač
Batérie typu AAA x 2 *

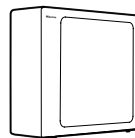

Bezdrôtový subwoofer



Kábel HDMI

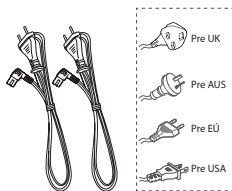

Sietový napájací kábel *



Súprava pre montáž na
stenu

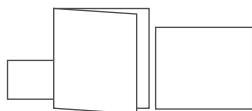

Záručný list/Spríevodca rýchlym spustením/
Spríevodca montážou na stenu

- * Počet napájacích káblov a typ zástrčky sa líšia v závislosti od regiónu.
- * Batérie AAA nie sú v niektorých krajinách k dispozícii. Batérie nie sú súčasťou balenia v Kolumbii a je potrebné ich dokúpiť.
- Obrázky, ilustrácie a nákresy uvedené v tejto používateľskej príručke slúžia len na referenčné účely, skutočný výrobok sa môže vzhľadovo líšiť.

EN

FR

ES

PT

DE

IT

PL

RO

CZ

SK

SL

HR

HU

RU

SR

BS

SQ

MK



Click to jump

2. Schéma výrobku

2.1 Hlavná jednotka

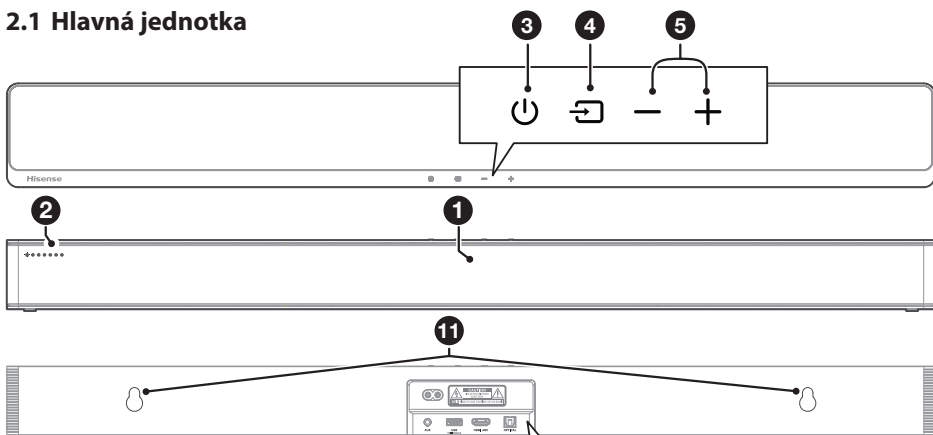

① **Snímač diaľkového ovládača**
Prijíma signály z diaľkového ovládača.

② **LED indikátory**

Svetlo kontrolky	Režim
● Červené	Pohotovostný režim
● Zelené	AUX
● Modré	BT (Bluetooth)
● Oranžové	OPTICKÝ
● Biele	HDMI ARC
● Žlté	USB

- ③ Tlačidlo (**ZAP/VYP**)
Slúži na ZAPNUTIE soundbaru alebo jeho prepnutie do Pohotovostného režimu.
- ④ Tlačidlo (**ZDROJ**)
Vyberte funkciu prehrávania.
- ⑤ **+ / -** Tlačidlá (**hlasitosti**)
Zvýšenie alebo zníženie úrovne hlasitosti.
- ⑥ Zásuvka **AC~**
Slúži na pripojenie napájania.
- ⑦ Zásuvka **AUX**
Slúži na pripojenie externého zvukového zariadenia.
- ⑧ **USB** zásuvka
Slúži na prehrávanie hudby z USB zariadenia.
- ⑨ Zásuvka **HDMI ARC**
Slúži na prepojenie s televízorom prostredníctvom kábla HDMI.
- ⑩ Zásuvka **OPTICAL**
Slúži na prepojenie s optickým výstupom zvuku na televízore.
- ⑪ **Otvory na zavesenie na stenu**

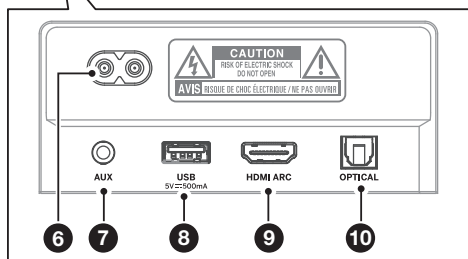

2.2 Bezdrôtový subwoofer

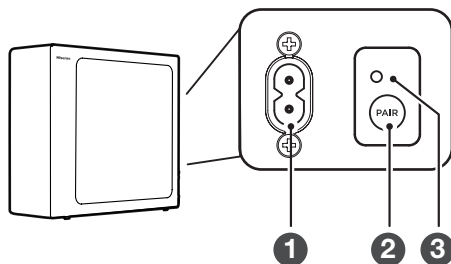

- ① **Sieťový napájací kábel**
Pripojenie k napájaniu.
- ② **Tlačidlo PAIR**
Stlačením sa aktivuje funkcia párovania medzi hlavnou jednotkou a subwooferom.
- ③ **Indikátor PAIR**
Svetelná kontrolka prestane blikať, keď je subwoofer spárovaný so soundbarom.

2.3 Dialkový ovládač

- ① Služi na ZAPNUTIE jednotky alebo jej prepnutie do POHOTOVOSTNÉHO režimu.
- ② (ZDROJ) Vyberte funkciu prehrávania.
- ③ **SURR** Nastavenie priestorového zvuku ZAP/VYP.
- ④ (BT) Výber režimu Bluetooth. Stlačením a podržaním tlačidla (BT) aktivujete funkciu párovania v režime Bluetooth alebo odpojte existujúce spárované Bluetooth zariadenie.
- ⑤ **EQ** Výber prednastavených zvukových efektov.
- ⑥ **⏮/⏭** V režime BT/USB: Preskočenie na predchádzajúcu alebo nasledujúcu skladbu.
- ⑦ **VOL+/VOL-** Zvýšenie alebo zníženie úrovne hlasitosti.
- ⑧ **▶||** Spustenie/pozastavenie/obnovenie prehrávania v režime BT/USB.
- ⑨ **BASS +/-** Úprava úrovne basov.
- ⑩ **TREBLE +/-** Úprava úrovne výšok.
- ⑪ **DIMMER +/-** Úprava jasů LED.
- ⑫ (STLMIŤ) Stlmenie alebo obnovenie zvuku.

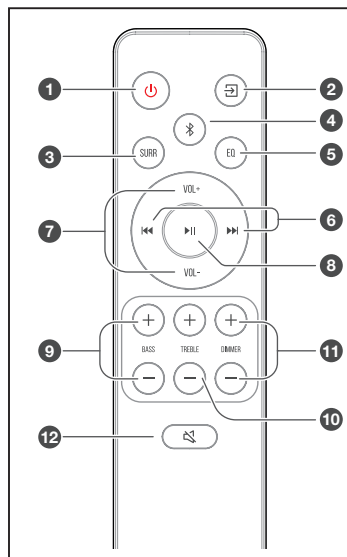

3. Príprava

3.1 Príprava diaľkového ovládača

Dodaný diaľkový ovládač umožňuje diaľkové ovládanie tejto jednotky.

- Aj keď sa diaľkový ovládač používa v rámci účinného dosahu 19,7 stôp (6 m), jeho používanie môže byť prerušené, ak sa medzi týmto zariadením a diaľkovým ovládačom nachádzajú prekážky.
- Diaľkový ovládač nemusí fungovať správne, ak sa používa v blízkosti iných výrobkov, ktoré vytvárajú infračervené lúče, alebo ak sa v blízkosti zariadenia používajú iné zariadenia s diaľkovým ovládaním využívajúcim infračervené lúče. A platí to aj naopak, že aj ostatné výrobky môžu pracovať nesprávne.

3.2 Výmena batérií diaľkového ovládača

- 1 Stlačte a posuňte zadný kryt a otvorte priehradku na batérie na diaľkovom ovládači.
- 2 Vložte dve batérie veľkosti **AAA**. Uistite sa, že sa znaky na koncoch batérií (+) a (-) zhodujú so znakmi (+) a (-) na konci priehradky na batérie.
- 3 Zatvorte kryt priehradky na batérie.

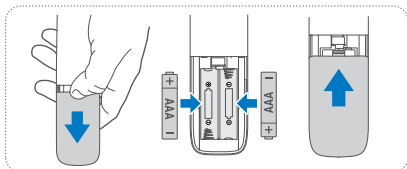

Bezpečnostné opatrenia týkajúce sa batérií

- Ubezpečte sa, že ste vložili batérie so správnou kladnou „+“ a zápornou „-“ polaritou.
- Používajte batérie rovnakého typu. Nikdy nepoužívajte rôzne typy batérií súčasne.
- Je možné použiť buď nabíjateľné alebo nenabíjateľné batérie. Prečítajte si bezpečnostné opatrenia na ich etiketách.
- Pri snímaní krytu batérie a vyberaní batérií si dávajte pozor na nechty.
- Dávajte pozor, aby vám diaľkový ovládač nespadol.
- Dávajte pozor, aby na diaľkový ovládač nič nespadlo.
- Na diaľkový ovládač nerozlievajte vodu ani iné tekutiny.
- Nekladte diaľkový ovládač na mokré predmety.
- Nedávajte diaľkový ovládač na priame slnečné svetlo alebo do blízkosti zdrojov nadmerného tepla.
- Ak diaľkový ovládač dlhšiu dobu nepoužívate, vyberte z diaľkového ovládača batérie, pretože môže dôjsť ku korózii alebo vytečeniu batérie a spôsobiť fyzické poranenie a/alebo poškodenie majetku a/alebo požiar.
- Nepoužívajte iné než uvedené batérie.
- Nemiešajte spolu staré a nové batérie.
- Batériu nikdy nenabíjajte, pokiaľ nie je potvrdené, že je to nabíjateľný typ batérie.

EN

FR

ES

PT

DE

IT

PL

RO

CZ

SK

SL

HR

HU

RU

SR

BS

SQ

MK



Click to jump

3.3 Umiestnenie a montáž

Umiestnenie

- A Ak je váš televízor položený na stole, môžete jednotku umiestniť na tento stôl priamo pred spodnú časť televízora a vycentrovať ho na obrazovku.
- B Ak je váš televízor pripevnený na stenu, môžete namontovať jednotku na stenu priamo pod obrazovku televízora.

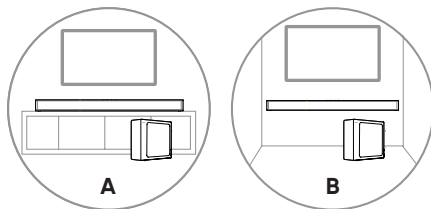

3.4 Montáž na stenu (pri využití možnosti B)

Poznámka:

- Inštaláciu musí vykonávať iba kvalifikovaná osoba. Nesprávna montáž môže viesť k vážnym zraneniam osôb a škodám na majetku (ak máte v úmysle tento výrobok nainštalovať sami, musíte skontrolovať, či sa v stene v nenachádzajú vedenia, ako napríklad elektrické vedenie a vodovodné potrubie). Je zodpovednosťou inštalátora overiť, či stena bezpečne unesie celkové zaťaženie jednotky a nástenné svorky.
- Na inštaláciu sú potrebné ďalšie nástroje (nie sú súčasťou balenia).
- Neutahujte skrutky príliš.
- Túto inštruktážnu príručku si uschovajte na neskoršie použitie.
- Pred vítaním a montážou skontrolujte pomocou elektronického detektora skrutiek typ steny.

UPOZORNENIE

- Aby sa predišlo zraneniu, musí byť tento prístroj bezpečne pripevnený k podlahe/stene v súlade s pokynmi na inštaláciu.
- Navrhovaná výška montáže na stenu: $\leq 1,5$ metra.

1. Do steny vyvrtajte 2 paralelné otvory (každý s priemerom $\varnothing 5,5 - 6$ mm podľa typu steny). Vzdialenosť medzi otvormi by mala byť **580 mm**.
2. Dodané rozperky vložte do 2 otvorov na skrutky v stene. Vložte dodané skrutky nástennej konzoly cez nástenné konzoly do rozperiek. Upevnite a utiahnite skrutky na stene.
3. Zavesťte jednotku na nástenné konzoly.

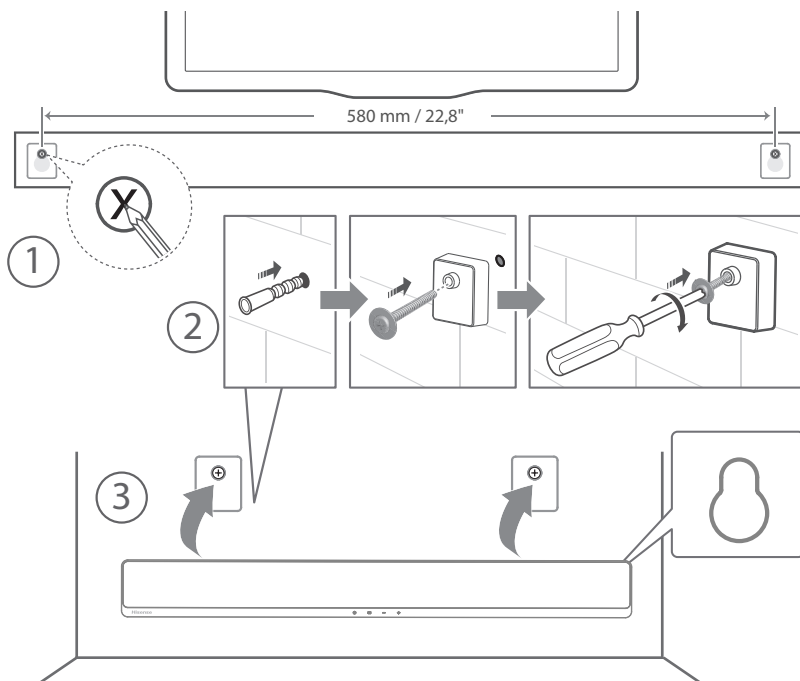

4. Pripojenia

4.1 Používanie zásuvky HDMI ARC

Funkcia ARC (Audio Return Channel) umožňuje poslať zvuk z televízora kompatibilného s ARC do soundbaru pomocou jedného pripojenia HDMI. Aby ste mohli využívať funkciu ARC, uistite sa, že váš televízor je kompatibilný so štandardmi HDMI-CEC aj ARC, a vykonajte príslušné nastavenie. Po správnom nastavení môžete pomocou diaľkového ovládača televízora nastaviť výstupnú hlasitosť (VOL +/- a Stlmiť) soundbaru.

- Pripojte kábel HDMI zo zásuvky **HDMI ARC** jednotky do zásuvky HDMI (ARC) na televízore kompatibilnom s ARC. Potom stlačením tlačidla diaľkového ovládača vyberte **HDMI ARC**.

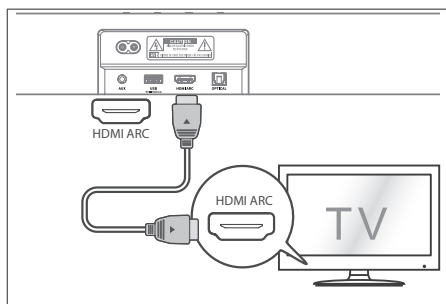

Tipy:

- Váš televízor musí podporovať funkcie HDMI-CEC a ARC. Funkcie HDMI-CEC a ARC musia byť zapnuté.
- Spôsob nastavenia HDMI-CEC a ARC sa môže líšiť v závislosti od televízora. Podrobnosti o funkcií ARC nájdete v používateľskej príručke k televízoru.
- Funkciu ARC podporuje iba kábel HDMI verzie 1.4 alebo vyššej.

4.2 Používanie zásuvky OPTICAL

- Pripojte OPTICKÝ kábel do zásuvky OPTICAL OUT na televízore a do zásuvky **OPTICAL** na jednotke.

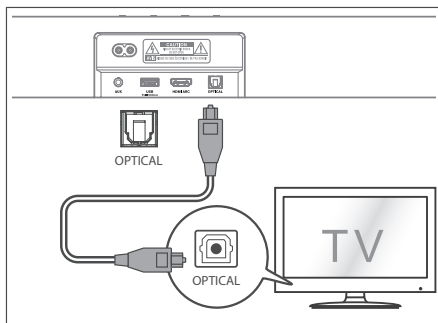

Tipy: Soundbar nemusí byť schopný dekodovať všetky digitálne zvukové formáty zo vstupného zdroja. V takom prípade sa zariadenie soundbar stlmí. Toto NIE je porucha. Skontrolujte, či nastavenie zvuku vstupného zdroja (napr. televízor, herná konzola, DVD prehrávač atď.) je nastavené na **PCM** alebo **Dolby Digital** (podrobnosti o nastavení zvuku nájdete v používateľskej príručke zariadenia vstupného zdroja) s HDMI ARC / OPTICKÝM vstupom.

4.3 Používanie zásuvky AUX

- A. Pomocou zvukového kábla s konektorom jack 3,5 mm na oboch koncoch pripojte zásuvku slúchadiel televízora alebo externého zvukového zariadenia k zásuvke **AUX** na jednotke.
- B. Pomocou zvukového kábla s konektormi RCA a jack 3,5 mm prepojte zásuvku výstupu zvuku na televízore so zásuvkou **AUX** na jednotke.

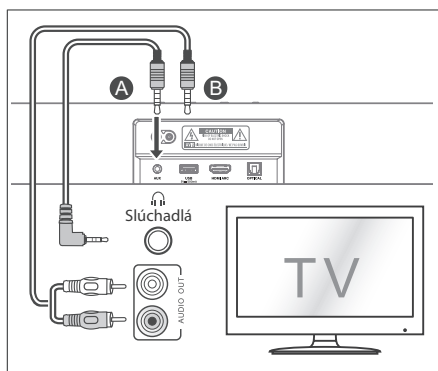

EN

FR

ES

PT

DE

IT

PL

RO

CZ

SK

SL

HR

HU

RU

SR

BS

SQ

MK



Click to jump

4.4 Pripojenie napájania

Nebezpečenstvo poškodenia výrobku!

- Skontrolujte, či napájacie napätie zodpovedá napätiu vytlačenému na energetickom štítku, ktorý je nalepený na spodnej alebo zadnej strane jednotky.
- Pred pripojením sieťového napájacieho kábla sa uistite, že ste dokončili všetky ostatné pripojenia.

Soundbar

- Sieťový kábel pripojte do zásuvky **AC~** na soundbare a potom do sieťovej zásuvky.

Subwoofer

- Sieťový kábel pripojte najprv do zásuvky **AC~** na subwooferi a potom do sieťovej zásuvky.

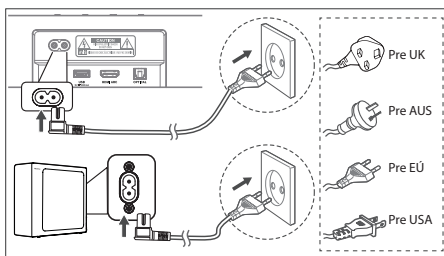

* Počet napájacích káblov a typ zástrčky sa líšia v závislosti od regiónu.

5. Spárovanie so subwooferom

5.1 Automatické párovanie

Subwoofer a soundbar sa automaticky spárujú, keď sú obe jednotky zapojené do sieťových zásuviek a zapnuté. Na prepojenie týchto dvoch jednotiek nie je potrebný žiadny kábel.

- Určite stav na základe indikátora bezdrôtového subwoofera.

Svetlo	Stav
kontrolky	
Rýchle blikanie	Subwoofer je v režime párovania
Pomalé blikanie	Neúspešné pripojenie/spárovanie
Stále svieti	Úspešné pripojenie/spárovanie

POZNÁMKY:

- Nestláčajte tlačidlo párovania **PAIR** na zadnej strane subwoofera, s výnimkou manuálneho párovania.
- Ak sa nepodarí automatické párovanie, spárujte subwoofer so soundbarom manuálne.

5.2 Manuálne párovanie

1. Uistite sa, že sú všetky káble dobre pripojené a soundbar je v pohotovostnom režime.
2. Stlačte a niekoľko sekúnd podržte tlačidlo párovania **PAIR** na zadnej strane subwoofera. Subwoofer prejde do režimu párovania a indikátor párovania bude rýchlo blikať.
3. Stlačením tlačidla na soundbare alebo diaľkovom ovládači zapnete soundbar.
4. Stlačte a niekoľko sekúnd podržte tlačidlo na soundbare alebo na diaľkovom ovládači.
5. Po úspešnom bezdrôtovom pripojení sa rozsvieti indikátor párovania.
6. Ak indikátor párovania bliká, bezdrôtové pripojenie bolo neúspešné. Odpojte kábel subwoofera a po 4 minútach hlavný kábel znova pripojte. Zopakujte kroky 1 ~ 4.

POZNÁMKY:

- Ak bezdrôtové pripojenie opäť zlyhá, skontrolujte, či sa vo vašom okolí nevyskytuje prekážka alebo silné rušenie (napríklad rušenie z iného elektronického zariadenia). Odstráňte tieto prekážky alebo silné rušenia a zopakujte vyššie uvedené postupy.
- Subwoofer by sa mal nachádzať vo vzdialenosti do 6 m (19,7 stôp) od soundbaru v otvorenom priestore.
- Ak soundbar nie je pripojený k subwooferu a je zapnutý v režime ZAP, indikátor POWER bude blikať. Podľa vyššie uvedených krokov 1 ~ 4 spárujte subwoofer so soundbarom.

5.3 Používanie funkcie Hisense EzPlay

Pri používaní funkcie Hisense EzPlay, sa po pripojení soundbaru k televízoru Hisense prostredníctvom rozhrania HDMI ARC zobrazí na televízore ponuka nastavenia soundbaru, ktorú môžete ovládať pomocou diaľkového ovládača televízora a tým ovládať väčšinu funkcií soundbaru.

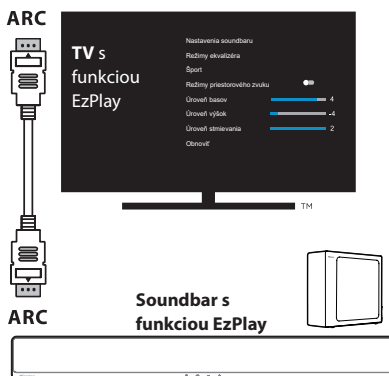

Príklad ponuky televízora (rôzne modely môžu mať rôzne ponuky):

Nastavenie--zvuku--nastavenie soundbaru.

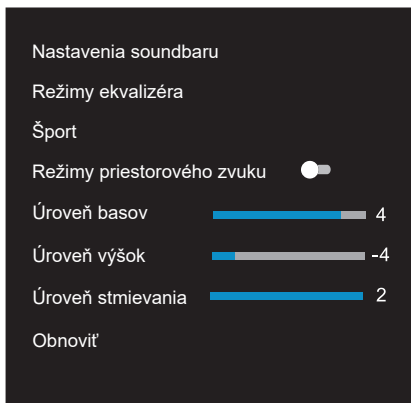



Poznámka:

- Táto funkcia je k dispozícii len vtedy, keď obe zariadenia, soundbar aj televízor, podporujú funkciu Hisense Ezplay.
- Táto funkcia vyžaduje, aby boli zariadenie soundbar a televízor prepojené prostredníctvom HDMI ARC a aby bola funkcia CEC v televízore ZAPNUTÁ.
- Ak ste všetko nastavili správne, pri prvom pripojení by sa na obrazovke televízora mal zobraziť návod, ako nájdete ponuku nastavenia soundbaru.

6. Základné ovládanie

6.1 Pohotovostný režim/Zapnutie

Keď prvýkrát pripojíte hlavnú jednotku do sieťovej zásuvky, hlavná jednotka bude v Pohotovostnom režime.



- Stlačením tlačidla  na jednotke alebo diaľkovom ovládači zariadenie zapnete.
- Opakovaným stlačením tlačidla  prepnete jednotku späť do POHOTOVOSTNÉHO režimu.
- Ak chcete zariadenie úplne vypnúť, vytiahnite sieťovú zástrčku zo zásuvky.

6.2 Automatický pohotovostný režim/automatické prebudenie

[Automatický pohotovostný režim] Soundbar sa automaticky prepne do pohotovostného režimu približne po 15 minútach, ak sa televízor alebo externý soundbar odpojí (alebo sa pozastaví prehrávanie cez USB, alebo cez funkciu BT), alebo sa vypne.



[Automatické prebudenie] Ak je pripojený televízor alebo externé zariadenie (cez zásuvku AUX / OPTICAL / HDMI ARC) jednotka sa automaticky zapne po zapnutí televízora alebo externého zariadenia.

ZAPNUTIE/VYPNUTIE automatického pohotovostného režimu

Prepnite zvukový panel do optického režimu, dvakrát kliknite na tlačidlá  (x2) a  (x2) na diaľkovom ovládači na aktiváciu alebo deaktiváciu automatického pohotovostného režimu:

Automatický pohotovostný režim	
Zapnuté	Soundbar bol naprogramovaný tak, aby automaticky prešiel do pohotovostného režimu, keď 15 minút nezaznamená žiadny zvuk.
Vypnuté	Funkciu automatického pohotovostného režimu môžete vypnúť, aby zariadenie soundbar stále fungovalo.

Aktivácia a deaktivácia funkcie automatického prebudenia:

Zapnite soundbar, súčasným stlačením tlačidiel   na soundbare aktivujete alebo deaktivujete automatické prebudenie:



Automatické prebudenie	
Zapnuté	Soundbar sa automaticky prebudí po zistení zvukového vstupu.
Vypnuté	Soundbar sa neprebudí automaticky.

6.3 Výber režimov

- Opakovaným stláčaním tlačidla  (ZDROJ) na jednotke alebo na diaľkovom ovládači vyberte požadovaný režim.
- Kontrolka indikátora na prednej strane hlavnej jednotky ukazuje, ktorý režim sa práve používa.

 Svetlo kontrolky	Režim
● Červené	Pohotovostný režim
● Zelené	AUX
● Modré	BT (Bluetooth)
● Oranžové	OPTICKÝ
● Biele	HDMI ARC
● Žlté	USB

6.4 Úprava hlasitosti

- Stláčaním tlačidiel **VOL+** / **VOL-** na jednotke alebo na diaľkovom ovládači upravíte hlasitosť.
- Ak chcete zvuk vypnúť, stlačte tlačidlo  (STLMIŤ) na diaľkovom ovládači. Opakovaným stlačením tlačidla  (STLMIŤ) alebo stláčaním tlačidiel **VOL +/-** obnovíte normálne počúvanie.

EN

FR

ES

PT

DE

IT

PL

RO

CZ

SK

SL

HR

HU

RU

SR

BS

SQ

MK



Click to jump

6.5 ZAPNUTIE/VYPNUTIE priestorového zvuku

- Stlačením tlačidla **SURR** na diaľkovom ovládači zapnete priestorový zvuk. Ďalším stlačením tohto tlačidla vypnete priestorový zvuk.

6.6 Výber efektu ekvalizéra (EQ)

- Pri prehrávaní stlačte tlačidlo **EQ** na diaľkovom ovládači a vyberte z prednastavených efektov ekvalizéra: **hudba, film, správy, hra, šport, noc**.

6.7 Úprava basov/výšok

- Stlačením tlačidiel **BASS +/-** na diaľkovom ovládači nastavíte úroveň basov.
- Stlačením tlačidiel **TREBLE +/-** na diaľkovom ovládači nastavíte úroveň výšok.

6.8 Nastavenie jasů

- Stlačením tlačidiel **DIMMER +/-** na diaľkovom ovládači vyberte úroveň jasů.

6.9 Obnovenie výrobných nastavení

Obnovenie predvoleného nastavenia zariadenia.

- Prepnete soundbar do optického režimu, stlačte a podržte tlačidlo [] na soundbare, soundbar prejde do režimu obnovenia výrobných nastavení a prepne sa do pohotovostného režimu.

REŽIM	PREDVOLENÉ
ZDROJ	OPTICKÝ
Hlasitosť	30
Priestorový reproduktor	ZAPNUTÉ
Stmievач (Dimmer)	MAX
BASY	0
Výšky	0
EQ (Ekvalizér)	Hudba
Automatické prebudenie	VYP
Automatický pohotovostný režim	ZAPNUTÉ

7. Ovládanie AUX / OPTICKÝ / HDMI ARC

- 1 Skontrolujte, či je jednotka pripojená k televízoru alebo zvukovému zariadeniu.
- 2 Opakovaným stláčaním tlačidla  na jednotke alebo na diaľkovom ovládači vyberte jeden z režimov **AUX, OPTICKÝ, HDMI ARC**.
- 3 Ovládajte priamo funkcie prehrávania svojho zvukového zariadenia.
- 4 Stlačením tlačidla **VOL +/-** upravíte hlasitosť na požadovanú úroveň.

Tipy: Soundbar nemusí byť schopný dekodovať všetky digitálne zvukové formáty zo vstupného zdroja. V takom prípade sa zariadenie soundbar stlmí. Toto NIE je porucha. Skontrolujte, či nastavenie zvuku vstupného zdroja (napr. televízor, herná konzola, DVD prehrávač atď.) je nastavené na **PCM** alebo **Dolby Digital** (podrobnosti o nastavení zvuku nájdete v používateľskej príručke zariadenia vstupného zdroja) s **HDMI ARC / OPTICKÝM** vstupom.

8. Používanie USB

- 1 Vložte USB zariadenie.

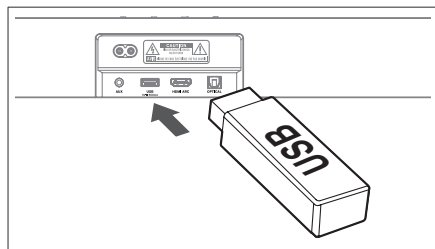

- 2 Opakovaným stláčaním tlačidla  na jednotke alebo na diaľkovom ovládači vyberte režim **USB**.
- 3 Počas prehrávania:

 Spustenie, pozastavenie alebo obnovenie prehrávania.

 Preskočenie na predchádzajúcu alebo nasledujúcu skladbu.



Tipy:

- Jednotka podporuje USB zariadenia s pamäťou až 32 GB.
- Táto jednotka dokáže prehrávať súbory WAV / WMA / MP3 / FLAC.
- Tento výrobok nemusí byť kompatibilný s niektorými typmi úložných zariadení USB.
- Ak používate predžvovací kábel USB, rozbočovač USB alebo multifunkčnú čítačku kariet USB, úložné zariadenie USB nemusí byť rozpoznané.
- Počas čítania súborov nevyberajte úložné zariadenie USB.

9. Používanie Bluetooth

Cez rozhranie Bluetooth prepojte soundbar so svojim zariadením Bluetooth (napríklad iPad, iPhone, iPod touch, telefón so systémom Android alebo notebook), a potom môžete cez reproduktory soundbaru počúvať zvukové súbory uložené v zariadení.

Prvé párovanie

- 1 Stlačením tlačidla  (ZDROJ) na jednotke alebo tlačidla  na diaľkovom ovládači vyberte režim **Bluetooth**. Indikátor bude pomaly blikať modrým svetlom a kontrolky vedľa neho budú plynule preblikávať bielym svetlom.
 - 2 Aktivujte zariadenie Bluetooth a vyberte režim vyhľadávania.
 - 3 V zoznamu párovania vyberte „**Hisense HS2100**“. Po zvukovom signáli je systém úspešne pripojený a indikátor bude nepretržite svietiť modrým svetlom.
- Ak chcete prepojiť soundbar s iným zariadením Bluetooth, stlačte tlačidlo a podržte  tlačidlo na diaľkovom ovládači na odpojenie aktuálne pripojeného Bluetooth zariadenia. Pri párovaní Bluetooth zariadenia postupujte podľa krokov 2 – 3.

Ak chcete odpojiť funkciu Bluetooth, môžete:

- Prepnúť jednotku na iný zdroj.
- Vypnúť funkciu z vášho Bluetooth zariadenia.
- Stlačiť a podržať tlačidlo , čím sa zariadenie Bluetooth odpojí od soundbaru.

Počúvanie hudby zo zariadenia Bluetooth

- Ak pripojené zariadenie Bluetooth podporuje pokročilý profil na distribúciu zvuku (A2DP), môžete hudbu uloženú v zariadení počúvať prostredníctvom jednotky.
 - Ak zariadenie podporuje aj profil diaľkového ovládania zvuku a videa (AVRCP), môžete na prehrávanie hudby uloženej v zariadení použiť diaľkový ovládač jednotky.
1. Spárujte svoje zariadenie s jednotkou.
 2. Prehrávajte hudbu cez svoje zariadenie (ak podporuje A2DP).
 3. Na ovládanie prehrávania použite dodávané diaľkové ovládanie (ak podporuje AVRCP).

 Spustenie, pozastavenie alebo obnovenie prehrávania.

 Preskočenie na predchádzajúcu alebo nasledujúcu skladbu.

Tipy:

- Prevádzkový dosah medzi soundbarom a zariadením je približne 8 metrov.
- Pred pripojením zariadenia Bluetooth® k soundbaru skontrolujte možnosti daného zariadenia.
- Nie je zaručená kompatibilita so všetkými zariadeniami Bluetooth®.
- Akákoľvek prekážka medzi týmto zariadením a soundbarom môže znížiť prevádzkový dosah.
- Umiestnite tento prehrávač mimo iných elektronických zariadení, ktoré môžu spôsobovať rušenie.
- Jednotka sa odpojí aj vtedy, keď zariadenie presuniete mimo prevádzkový rozsah.

EN

FR

ES

PT

DE

IT

PL

RO

CZ

SK

SL

HR

HU

RU

SR

BS

SQ

MK



Click to jump

10. Riešenie problémov

Aby ste zachovali platnosť záruky, nikdy sa nepokúšajte jednotku opravovať sami. Ak sa pri používaní tejto jednotky vyskytnú problémy, pred požiadaním o opravu skontrolujte nasledujúce body.



Žiadne napájanie

- Skontrolujte, či sieťový kábel zariadenia je správne pripojený.
- Uistite sa, že v sieťovej zásuvke je napätie.
- Zapnite jednotku stlačením pohotovostného tlačidla.

Dialkový ovládač nefunguje

- Pred stlačením ľubovoľného ovládacieho tlačidla prehrávania najprv vyberte správny zdroj.
- Znížte vzdialenosť medzi diaľkovým ovládaním a jednotkou.
- Vložte batérie tak, aby ich polarita (+/-) zodpovedala označenej polarite.
- Vymeňte batérie.
- Nasmerujte diaľkový ovládač priamo na snímač v prednej časti jednotky.

Žiadny zvuk

- Uistite sa, že jednotka nie je stlmená. Stlačením  alebo tlačidla VOL +/- obnovíte normálne počúvanie.
- Stlačením tlačidla  na jednotke alebo diaľkovom ovládači prepnete soundbar do pohotovostného režimu. Potom opätovným stlačením tlačidla  zapnete soundbar.
- Odpojte soundbar aj subwoofer od sieťovej zásuvky a potom ich opäť zapojte. Zapnite soundbar.
- Uistite sa, že nastavenie zvuku vstupného zdroja (napr. televízor, herná konzola, DVD prehrávač atď.) je nastavené na režim PCM alebo Dolby Digital pri použití digitálneho (napr. HDMI, OPTICKÝ, KOAXIÁLNY) pripojenia.
- Subwoofer je mimo dosahu, posuňte subwoofer bližšie k soundbaru. Uistite sa, že subwoofer je vo vzdialenosti do 5 m od soundbaru (čím bližšie, tým lepšie).
- Soundbar mohol stratiť spojenie so subwooferom. Znova spárujte jednotky podľa krokov v časti „Párovanie bezdrôtového subwoofera so soundbarom“.

- Jednotka nemusí byť schopná dekodovať všetky digitálne zvukové formáty zo vstupného zdroja. V takom prípade dôjde k stĺšieniu jednotky. Toto NIE JE porucha. Zariadenie nie je stlmené.

Na mojom Bluetooth zariadení nemôžem nájsť Bluetooth názov tejto jednotky

- Skontrolujte, či je na vašom Bluetooth zariadení aktivovaná funkcia Bluetooth.
- Skontrolujte, či ste jednotku spárovali s Bluetooth zariadením.

Soundbar sa vypne

- Ak je úroveň externého vstupného signálu jednotky príliš nízka, jednotka sa automaticky vypne za 15 minút. Zvýšte úroveň hlasitosti vášho externého zariadenia.

Subwoofer je nečinný alebo sa kontrolka indikátora subwoofera nerozsvieti.

- Odpojte napájací kábel zo sieťovej zásuvky a po 4 minútach ho znova zapojte, aby sa subwoofer resetoval.

11. Technické údaje

Značka	Hisense
Model	HS2100

Soundbar

Napájanie	100-240 V~ 50/60 Hz
Spotreba energie	20 W < 0,5 W (pohotovostný režim)
USB	5 V $\overline{=}$ 500 mA Vysoko rýchlostné USB (2.0) / FAT32 / FAT16 32 G (max), WAV/ WMA/ MP3/ FLAC.
Rozmery (Š × V × H)	800 × 60 × 90 mm / 31,5" × 2,4" × 3,5"
Hmotnosť netto	1,5 kg
Citlivosť zvukového vstupu	700 mV
Frekvenčná odozva	120 Hz ~ 20 kHz
Prevádzková teplota	0°C - 45°C

Špecifikácia bezdrôtového pripojenia

Verzia/profil Bluetooth Frekvenčný rozsah Bluetooth Bluetooth Maximálny vysielací výkon	V 5.3 (A2DP, AVRCP) 2400 MHz ~ 2483,5 MHz ≤ 5 dBm
2,4G Frekvenčný rozsah bezdrôtového pripojenia 2,4G Maximálny vysielací výkon	2400 MHz ~ 2483 MHz ≤ 6 dBm
Typ modulácie	GFSK, $\pi/4$ DQPSK

Subwoofer

Napájanie	100-240 V~ 50/60 Hz
Spotreba energie	20 W < 0,5 W (pohotovostný režim)
Rozmery (Š × V × H)	110 × 300 × 350 mm / 4,3" × 11,8" × 13,8"
Hmotnosť netto	3,4 kg
Frekvenčná odozva	40 Hz ~ 120 Hz

Zosilňovač(maximálny zvukový výkon)

Celkom	240 W
Soundbar	60 W x 2
Subwoofer	120 W

Dialkový ovládač

Vzdialenosť/uhol	6 m / 30°
Typ batérie	AAA (1,5 V x 2)

- Dizajn a technické parametre sa môžu zmeniť bez predchádzajúceho upozornenia.



Hisense

2.1CH Zvočnik Soundbar z brezžičnim
nizkotonskim zvočnikom

Model: HS2100



 **Dolby** Audio

 **Bluetooth**®

HDMI™
HIGH-DEFINITION MULTIMEDIA INTERFACE

dts®

Popoln uporabniški priročnik v spletu



Pred uporabo zvočnika sound bar pazljivo preberite ta priročnik in ga shranite za bodočo uporabo.

Vsebina

1. Vsebina v embalaži.....	3
2. Shema izdelka.....	4
2.1 Glavna enota	4
2.2 Brežični nizkotonski zvočnik.....	4
2.3 Daljinski upravljalnik.....	5
3. Priprava na uporabo	5
3.1 Priprava daljinskega upravljalnika.....	5
3.2 Zamenjava baterije daljinskega upravljalnika.....	5
3.3 Postavitev in montaža.....	6
3.4 Zidna montaža (pri uporabi možnosti B).....	6
4. Povezave	7
4.1 Uporaba priključka HDMI ARC.....	7
4.2 Uporabite OPTICAL priključek.....	7
4.3 Uporabite AUX priključek.....	7
4.4 Povezava v omrežno napajanje.....	8
5. Seznanjanje nizkotonskega zvočnika	8
5.1 Samodejno seznanjanje.....	8
5.2 Ročno seznanjanje.....	8
5.3 Uporaba funkcije Hisense EzPlay.....	8
6. Osnovna uporaba	9
6.1 Stanje pripravljenosti / VKLJUČENO.....	9
6.2 Samodejno stanje pripravljenosti / Samodejno bujenje.....	9
6.3 Izbira načina.....	9
6.4 Prilagoditev glasnosti.....	10
6.5 Vkllop/izkllop prostorskega zvoka.....	10
6.6 Izbira učinka izenačevalnika (EQ).....	10
6.7 Prilagoditev nizkih/visokih tonov.....	10
6.8 Prilagoditev svetlosti.....	10
6.9 Tovarniška ponastavitev.....	10
7. Uporaba AUX / OPTIČNI / HDMI ARC	10
8. Uporaba USB.....	11
9. Uporaba funkcije Bluetooth	11
10. Odpravljanje napak	12
11. Tehnični podatki.....	13

1. Vsebina v embalaži



Glavna enota

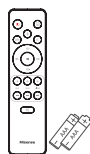

Daljinski upravljalnik
Bateriji AAA x 2 *

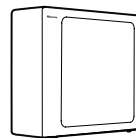

Brezžični nizkotonski
zvočnik

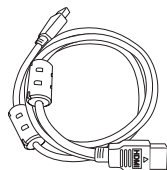

HDMI kabel

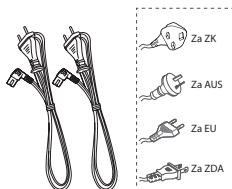

Napajalni kabel AC *



Sestav za zidno montažo

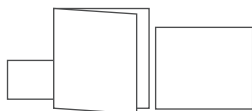

Garancija/Priročnik za hiter začetek/
Vodič za zidno montažo

- * Dolžina in vrsta napajalnega kabla sta odvisna od regije.
- * Baterije AAA na nekaterih lokacijah niso na voljo. Baterije niso vključene v Kolumbiji; treba jih je kupiti posebej.
- Slike, ilustracije in risbe v tem priročniku služijo le za referenco; videz dejanskega izdelka se lahko razlikuje.

EN

FR

ES

PT

DE

IT

PL

RO

CZ

SK

SL

HR

HU

RU

SR

BS

SQ

MK



Click to jump

2. Shema izdelka

2.1 Glavna enota

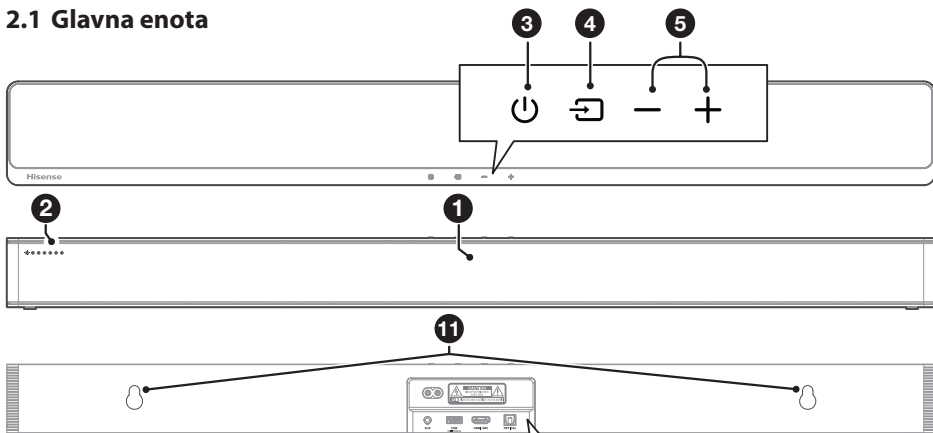

① **Tipalo daljinskega upravljalnika**
Sprejema signal daljinskega upravljalnika.

② **Indikatorji LED**

Svetilka	Način
● Rdeča	Pripravljenost
● Zelena	AUX
● Modra	BT (Bluetooth)
● Oranžna	OPTIČNI
● Bela	HDMI ARC
● Rumena	USB

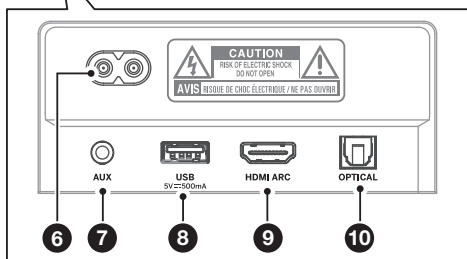

- ③ Tipka **(VKLOP/IZKLOP)**
Preklopi zvočnik Soundbar med načinoma Vklapljeno in Pripravljenost.
- ④ Tipka **(VIR)**
Izberite tipko predvajanja.
- ⑤ **+ / -** Tipki **(Glasnost)**
Povečanje/zmanjšanje glasnosti.
- ⑥ Priključek **AC~**
Povežite na napajanje.
- ⑦ Priključek **AUX**
Povežite na zunanjo zvočno napravo.
- ⑧ Priključek **USB**
Vstavite napravo USB za predvajanje glasbe.
- ⑨ Priključek **HDMI ARC**
Povežite v TV preko kabla HDMI.
- ⑩ Priključek **OPTIKA**
Povežite v optični zvočni izhod TV.
- ⑪ **Točki za obešanje na steno**

2.2 Brezžični nizkotonski zvočnik

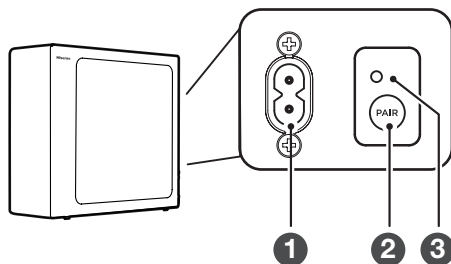

- ① **Napajalni kabel AC~**
Povezava na napajanje.
- ② **Tipka PAIR**
Pritisak aktivira funkcijo seznanjanja med glavno enoto in nizkotonskim zvočnikom.
- ③ **Indikator PAIR**
Lučka preneha utripati, ko je nizkotonski zvočnik seznanjen z zvočnikom soundbar.

2.3 Daljinski upravljalnik

- 1 Preklop enote med načinoma VKLOP in Stanje PRIPRAVLJENOSTI.
- 2 Izberite tipko predvajanja.
- 3 SURR VKLOP/IZKLOP prilagoditve prostorskega zvoka.
- 4 Izbira načina Bluetooth. Pritisnite in držite tipko (BT), da aktivirate funkcijo seznanjanja v načinu Bluetooth ali odklopite obstoječo seznanjeno napravo Bluetooth.
- 5 EQ Izbira privzetega zvočnega učinka.
- 6 Preskok na predhodno/naslednjo skladbo v načinu BT / USB.
- 7 **VOL+ / VOL-** Povečanje/zmanjšanje glasnosti.
- 8 Predvajanje/začasno ustavitev/nadaljevanje predvajanja v načinu BT/ USB.
- 9 **BASS +/-** Prilagoditev nivoja nizkih tonov.
- 10 **TREBLE +/-** Prilagoditev nivoja visokih tonov.
- 11 **DIMMER +/-** Prilagodi svetlost LED.
- 12 Utišanje in preklic utišanja zvoka.

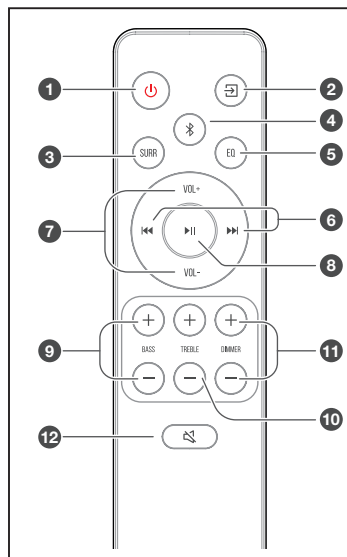

EN
FR
ES
PT
DE
IT
PL
RO
CZ
SK

SL

3. Priprava na uporabo

3.1 Priprava daljinskega upravljalnika

Priloženi daljinski upravljalnik omogoča oddaljeno upravljanje enote.

- Tudi, ko daljinski upravljalnik uporabljate znotraj delovnega območja 6 m (19,7 čevlja), je lahko delovanje daljinskega upravljalnika moteno, če so med enoto in upravljalnikom ovire.
- Delovanje daljinskega upravljalnika je lahko moteno, če ga uporabljate v bližini naprav ali daljinskih upravljalnikov, ki generirajo infrardeče valovanje. Prav tako lahko druge naprave delujejo z motnjami.

3.2 Zamenjava baterij daljinskega upravljalnika

- 1 Za odpiranje razdelka baterij daljinskega upravljalnika pritisnite na hrbtni pokrov in ga premaknite.
- 2 Vstavite dve bateriji velikosti **AAA**. Pazite, da pola baterij (+) in (-) ustrežata priključnima poloma (+) in (-), označenima na sedežu baterij.
- 3 Zaprite pokrov razdelka baterij.

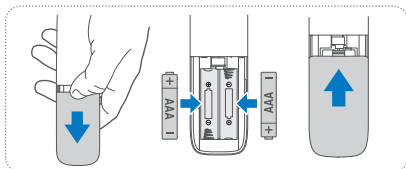

Previdnostni ukrepi v zvezi z baterijami

- Preverite, da je polarnost »⊕« in »⊖« baterije na pravi strani.
- Uporabite enak tip baterije. Nikoli ne uporabljajte različnih baterij hkrati.
- Uporabite lahko polnilne ali »navadne« baterije. Upošteвайте opozorila na baterijah.
- Pazite na nohte, ko odstranjujete pokrov baterij in baterijo.
- Pazite, da daljinski upravljalnik ne pade na tla.
- Pazite, da nič ne poškoduje daljinskega upravljalnika.
- Daljinskega upravljalnika ne polivajte z vodo ali drugo tekočino.
- Ne postavljajte daljinskega upravljalnika na mokre predmete.
- Ne postavljajte daljinskega upravljalnika na neposredno sončno svetlobo ali v bližino virov toplote.
- Ko daljinskega upravljalnika dalj časa ne uporabljate, odstranite baterije; v nasprotnem primeru se lahko pojavi korozija ali iztekanje tekočine, kar povzroči fizične poškodbe in/ali škodo na opremi in/ali požar.
- Ne uporabljajte drugih baterij, kot so navedene.
- Ne mešajte novih baterij s starimi.
- Nikoli ne polnite baterij, za katere ni potrjeno, da jih je dovoljeno polniti.



Click to jump

3.3 Postavitev in montaža

Postavitev

- A Če je TV nameščen na ravno površino, lahko enoto postavite neposredno pred stojalo TV, v ravnino zaslona TV.
- B Če je TV nameščen na steno, lahko tudi enoto namestite na steno, neposredno pod zaslon TV.

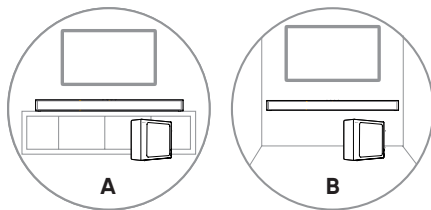

3.4 Zidna montaža (pri uporabi možnosti B)

Opomba:

- Namestitev lahko opravi le strokovnjak. Nepravilno sestavljanje ima lahko za posledico težke poškodbe oseb in lastnine (če želite opraviti namestitev sami, morate preveriti instalacije, kot so električno ožičenje in cevovodi, ki so morda v steni). Dolžnost tistega, ki namešča TV je, da preveri varno nosilnost stene glede na skupno težo enote in podpore.
- Za namestitev so zahtevana dodatna orodja (niso vključena).
- Vijakov ne privijajte pretirano.
- Shranite ta Navodila za uporabo, da jih lahko uporabite v prihodnosti.
- Pred vrtnjem v steno in montažo uporabite elektronski iskalnik vodnikov.

OPOZORILO

- Napravo morate varno pritrditi na tla/zid, skladno z navodili za uporabo, da preprečite nevarnost poškodb.
- Priporočena višina montaže na steno: $\leq 1,5$ m.

1. V zid izvrtajte 2 vzporedni izvrtini ($\varnothing 5,5-6$ mm, glede na vrsto zidu). Razdalja med izvrtinama naj bo **580 mm**.
2. Vstavite priložena stenska vložka v 2 izvrtini v steni. Vstavite priložena vijaka zidne konzole skozi zidni konzoli v stenska vložka. Pritrdite vijaka tako, da ju privijete v steno.
3. Obesite enoto na konzoli za zidno montažo.

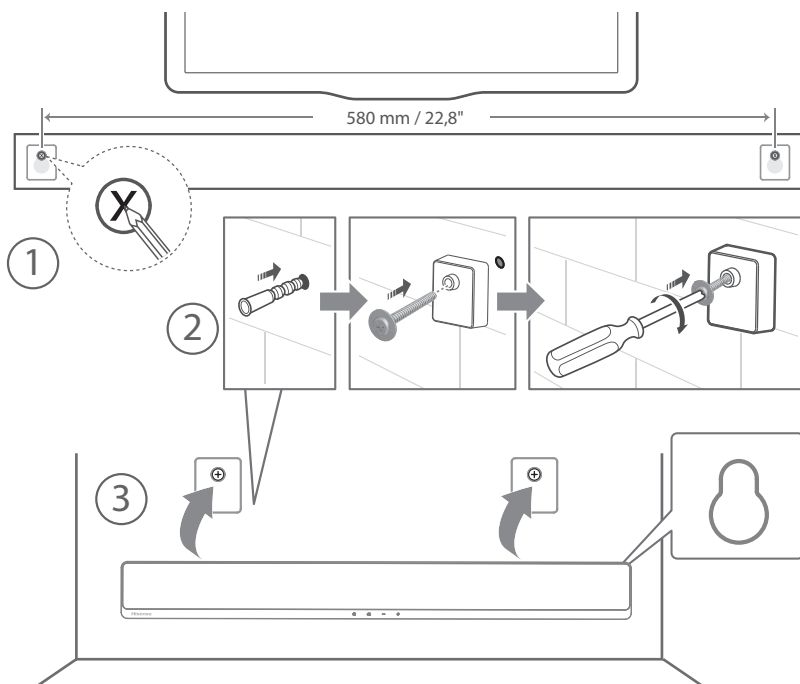

4. Povezave

4.1 Uporaba priključka HDMI ARC

Funkcija ARC (Audio Return Channel) omogoča pošiljanje zvočnega signala iz TV, ki je skladen s funkcionalnostjo ARC v zvočnik soundbar preko enojne povezave HDMI. Funkcijo ARC lahko uporabljate le, če je TV skladen tako s funkcionalnostjo HDMI-CEC, kot tudi ARC ter je temu primerno nastavljen. Ko je daljinski upravljalnik televizorja pravilno nastavljen, ga lahko uporabljate tudi za nastavev glasnosti funkciji (VOL + /- in Utišaj) zvočnika soundbar.

- Povežite kabel HDMI iz priključka **HDMI ARC** enote v priključek HDMI (ARC) na TV, ki je skladna s funkcionalnostjo ARC. Pritisnite tipko daljinskega upravljalnika, da izberete **HDMI ARC**.

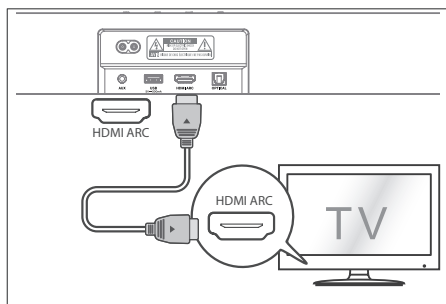

Nasveti:

- TV mora podpirati funkciji HDMI-CEC in ARC. Funkciji HDMI-CEC in ARC morata biti vključeni.
- Glede na TV je lahko način nastavljanja HDMI-CEC in ARC različen. Podrobnosti o funkciji ARC si lahko ogledate v priročniku za uporabo TV.
- Funkcijo ARC podpira le kabel HDMI različice 1.4 ali višje.

4.2 Uporabite OPTICAL priključek

- Povežite OPTIČNI kabel v izhodni priključek TV OPTICAL OUT in priključek **OPTICAL** na enoti.

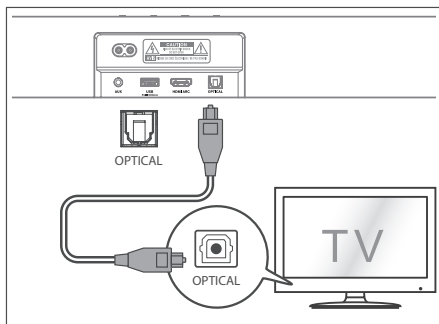

Nasvet: Zvočnik Soundbar morda ne bo mogel dekodirati vseh oblik digitalnega zapisa zvoka iz vhodnega vira. V tem primeru bo zvočnik Soundbar utišan. To NI napaka. Zagotovite, da je nastavev zvoka vhodnega vira (npr. TV, igralna konzola, predvajalnik DVD itd.) nastavljena na **PCM** ali **Dolby Digital** (za nastavev zvoka vhodne naprave glejte navodila za uporabo naprave), kadar uporabljate vhod HDMI ARC / OPTIČNI.

4.3 Uporabite AUX priključek

- A Uporabite kabel za zvok 3,5 mm na 3,5 mm, da povežete vtičnico zunanje zvočne naprave TV z vtičnico **AUX** na enoti.
- B. Uporabite kabel za zvok RCA na 3,5 mm za povezavo izhodnih zvočnih priključkov TV na priključek **AUX** enote.

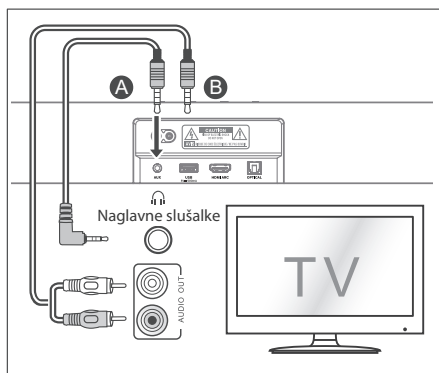

EN

FR

ES

PT

DE

IT

PL

RO

CZ

SK

SL

HR

HU

RU

SR

BS

SQ

MK



Click to jump

4.4 Povezava v omrežno napajanje

Nevarnost poškodbe izdelka!

- Preverite, ali napajalna napetost ustreza napetosti, ki je navedena na napisni ploščici na hrbtni ali spodnji strani enote.
- Pred priključitvijo napajalnega kabla AC preverite, ali ste opravili vse povezave.

Zvočnik Soundbar

- Povežite kabel napajanja v vtičnico AC~ na zvočniku Soundbar in nato še v vtičnico napajanja.

Nizkotonski zvočnik

- Povežite napajalni kabel v vtičnico AC~ nizkotonskega zvočnika in nato v vtičnico napajanja.

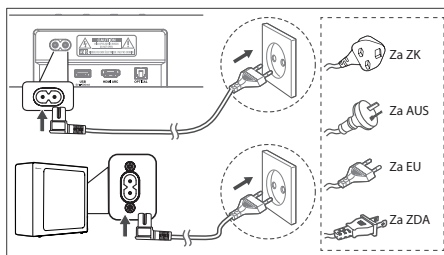

* Število napajalnih kablov in priključki so odvisni od regije.

5. Seznanjanje nizkotonskega zvočnika

5.1 Samodejno seznanjanje

Nizkotonski zvočnik in zvočnik Soundbar se bosta samodejno seznanila, ko ju priklopite v napajalne vtičnice in vklopite. Za povezavo teh dveh enot ne potrebujete kabla.



- Določite stanje glede na kazalnik brezžičnega nizkotonskega zvočnika.

 Svetilka	Stanje
Hitro utripanje	Nizkotonski zvočnik je v načinu seznanjanja
Počasno utripanje	Povezava / seznanjanje ni uspelo
Neprekinjeno vključeno	Povezano / seznanitev je bila uspešna

OPOMBA:

- Ne pritiskajte gumba **PAIR** na hrbtni strani nizkotonskega zvočnika, razen pri ročnem seznanjanju.
- V primeru neuspešnega samodejnega seznanjanja opravite ročno seznanjanje nizkotonskega zvočnika z zvočnikom Soundbar.

5.2 Ročno seznanjanje

1. Preverite, da so vsi kabli dobro povezani in da je zvočnik Soundbar v načinu pripravljenosti.
2. Za nekaj sekund pritisnite in držite tipko **PAIR** na hrbtnem delu nizkotonskega zvočnika. Nizkotonski zvočnik bo vstopil v način za seznanjanje, indikator seznanjanja bo hitro utripal.
3. Pritisnite gumb  na zvočniku Soundbar ali na daljinskem upravljalniku, da vklopite zvočnik Soundbar.
4. Pritisnite in za nekaj sekund držite gumb  na zvočniku Soundbar ali na daljinskem upravljalniku.
5. Ko je brezžična povezava vzpostavljena, se vključi kazalnik Seznanjanje.
6. Če kazalnik Seznanjanje utripa, brezžična povezava ni bila vzpostavljena. Odklopite kabel nizkotonskega zvočnika in nato in po 4 minutah ponovno priključite kable napajanja. Ponovite korake 1 ~ 4.

OPOMBA:

- Če se brezžična povezava ponovno prekine, preverite možnost močnih motenj (npr. zaradi elektronske naprave) iz okolice. Odpravite te spore ali močne motnje ter ponovite gornje postopke.
- Nizkotonski zvočnik in zvočnik Soundbar naj bosta oddaljena največ 6 m (19,7 čevlja) in brez vmesnih ovir.
- Če zvočnik Soundbar ni povezan z nizkotonskim zvočnikom in je v načinu Vključeno, bo indikator VKLOPA utripal. Za seznanjanje nizkotonskega zvočnika z zvočnikom Soundbar opravite korake 1 ~ 4 zgoraj.

5.3 Uporaba funkcije Hisense EzPlay

Hisense EzPlay omogoča prikaz menija nastavitve zvočnika Soundbar na TV, ko je zvočnik Soundbar povezan s Hisense TV preko HDMI ARC; ta meni in večino funkcij zvočnika Soundbar lahko nadzirate preko daljinskega upravljalnika TV.

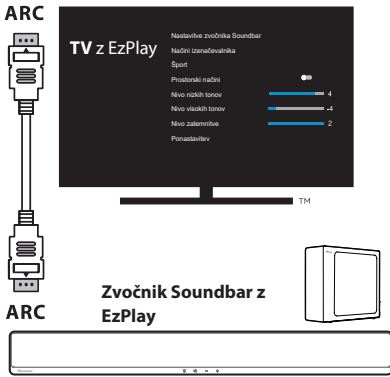

Primer menija TV (različni modeli imajo lahko različne menije):

Nastavitve - zvok - nastavitve zvočnika Soundbar.

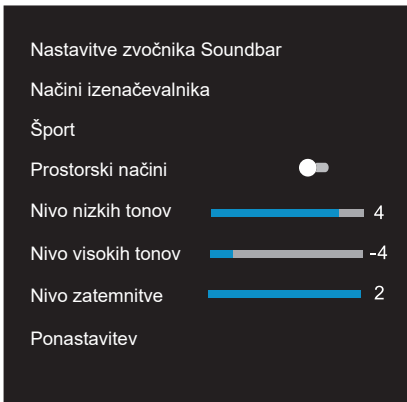

Opomba:

- Ta funkcija je na voljo le, če tako zvočnik Soundbar, kot tudi TV podpirata funkcijo Hisense EzPlay.
- Ta funkcija zahteva povezavo zvočnika Soundbar in TV preko funkcije HDMI ARC, CEC v TV pa mora biti VKLOPLJEN.
- Pri pravih nastavitvah se bo ob prvem povezovanju na zaslonu TV pojavil napotek za vodenje do menija nastavitvev zvočnika Soundbar.

6. Osnovna uporaba

6.1 Stanje pripravljenosti / VKLJUČENO

Ko prvič povežete glavno enoto na napajanje, bo glavna enota v stanju pripravljenosti.

- Pritisnite tipko na enoti ali daljinskem upravljalniku, da vklopite enoto.
- Ponovno pritisnite tipko , da preklopite enoto nazaj v stanje pripravljenosti.
- Če želite enoto popolnoma izključiti, odklopite napajalni kabel iz napajalne vtičnice.

6.2 Samodejno stanje pripravljenosti / Samodejno bujenje

[Samodejno stanje pripravljenosti] Zvočnik Soundbar se po 15 min samodejno preklapi v način pripravljenosti, če je povezava od TV do zunanega zvočnika Soundbar prekinjena (oziroma do USB, funkcije BT ali pa je funkcija na pavzi) oziroma, če je katera od naprav izklopljena.

[Samodejno bujenje] Če je TV ali zunanja naprava povezana (AUX/OPTICAL priključek), se bo enota samodejno vklopila, ko vklopite TV ali zunanjo napravo.

Vklop/izklop samodejne pripravljenosti

Če želite aktivirati oziroma deaktivirati funkcijo samodejnega preklopa v pripravljenost, preklopite zvočnik Soundbar v optični način in dvokliknite tipki (x2) in (x2) na daljinskem upravljalniku:

Samodejni prehod v pripravljenost

Vklopljeno Zvočnik Soundbar je bil programiran, da samodejno vstopi v stanje pripravljenosti, če 15 minut ne zazna zvoka.

Izklopljeno Samodejni preklap v pripravljenost lahko izklopite in zvočnik Soundbar bo vedno deloval.

Aktiviranje in deaktiviranje samodejnega bujenja:

Če želite aktivirati/deaktivirati samodejno bujenje, vklopite zvočnik Soundbar in istočasno pritisnite gumba na zvočniku Soundbar:

Samodejno bujenje

Vklopljeno Zvočnik Soundbar se bo samodejno zbudil, ko bo zaznal signal na zvočnem vhodu.

Izklopljeno Zvočnik Soundbar se ne bo zbudil samodejno.

6.3 Izbira načina

- Če želite izbrati zeleni način, večkrat zapored pritisnite gumb (VIR) na enoti ali na daljinskem upravljalniku.
- Indikatorska lučka na prednji strani glavne enote prikazuje trenutni način.

EN
FR
ES
PL
DE
IT
PL
RO
CZ
SK

SL

HR

HU

RU

SR

BS



SQ

MK

Click to jump

 Svetilka	Način
● Rdeča	Pripravljenost
● Zelena	AUX
● Modra	BT (Bluetooth)
● Oranžna	OPTIČNI
● Bela	HDMI ARC
● Rumena	USB

6.4 Prilagoditev glasnosti

- Pritisnite tipko **VOL+** / **VOL-** na enoti ali na daljinskem upravljalniku, da prilagodite glasnost.
- Če želite utišati zvok, pritisnite tipko  (UTIŠAJ) na daljinskem upravljalniku. Ponovno pritisnite tipko  (UTIŠAJ) ali **VOL +/–**, da povrnete običajno predvajanje zvoka.

6.5 Vkllop/izkllop prostorskega zvoka

- Pritisnite tipko **SURR** na daljinskem upravljalniku, da vključite prostorski zvok. Ponovno pritisnite to tipko, da prostorski zvok izklopite.

6.6 Izbira učinka izenačevalnika (EQ)

- Med predvajanjem pritisnite gumb **EQ** na daljinskem upravljalniku, da izberete predhodno nastavljen način izenačevalnika: **glasba, film, novice, igre, šport, noč**.

6.7 Prilagoditev nizkih/visokih tonov

- Pritisnite gumb **BASS +/–** na daljinskem upravljalniku, da prilagodite nivo nizkih tonov.
- Pritisnite gumb **TREBLE +/–** na daljinskem upravljalniku, da prilagodite nivo visokih tonov.

6.8 Prilagoditev svetlosti

- Pritisnite tipko **DIMMER +/–** na daljinskem upravljalniku, da nastavite raven svetlosti.

6.9 Tovarniška ponastavitve

Ponastavitev naprave na privzete nastavitve.

- Preklopite zvočnik Soundbar v optični način, pritisnite in držite gumb [] na zvočniku

Soundbar; zvočnik Soundbar bo prešel v način tovarniške ponastavitve in v način pripravljenosti.

NAČIN	PRIVZETO
VIR	OPTIČNI
Glasnost	30
Prostorski zvok	VKLOPLJENO
Zatemnilnik	Največ
Nizki toni	0
Visoki toni	0
EQ	Glasba
Samodejno bujenje	IZKLOPLJENO
Samodejni prehod v pripravljenost	VKLOPLJENO

7. Uporaba AUX / OPTIČNI / HDMI ARC

- 1 Preverite, ali je enota povezana na TV oziroma zvočno napravo.
- 2 Zaporedoma pritisnite gumb  na enoti ali na daljinskem upravljalniku, da izberete način **AUX, OPTIČNI, HDMI ARC**.
- 3 Uporabite zvočno napravo neposredno za funkcije predvajanja.
- 4 Pritisnite tipko **VOL +/–**, da prilagodite glasnost željeni vrednosti.



Nasvet: Zvočnik Soundbar morda ne bo mogel dekodirati vseh oblik digitalnega zapisa zvoka iz vhodnega vira. V tem primeru bo zvočnik Soundbar utišal. To NI napaka. Zagotovite, da je nastavitev zvoka vhodnega vira (npr. TV, igralna konzola, predvajalnik DVD itd.) nastavljena na **PCM** ali **Dolby Digital** (za nastavitev zvoka vhodne naprave glejte navodila za uporabo naprave), kadar uporabljate vhod HDMI ARC / OPTIČNI.

8. Uporaba USB

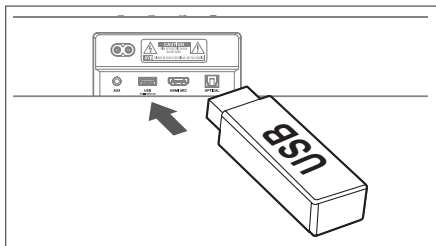
- 1 Vstavite napravo USB.



- 2 Zaporedoma pritisnite gumb  na enoti ali na daljinskem upravljalniku, da izberete način **USB**.
- 3 Med predvajanjem:

	Začetek, začasna ustavitev ali nadaljevanje predvajanja.
	Preskok na predhodni/naslednji posnetek.



Nasveti:

- Enota podpira naprave USB z največ 32 GB pomnilnika.
- Enota lahko predvaja WAV / WMA / MP3 / FLAC.
- Ta naprava morda ni združljiva z določenimi vrstami shramb USB.
- Če uporabljate podaljšek USB, razdelilnik USB ali večfunkcijski bralnik kartic USB, naprava za shranjevanje USB morda ne bo spoznana.
- Med branjem datotek ne odstranjujte naprave za shranjevanje USB.

9. Uporaba funkcije Bluetooth

Zvočnik Soundbar preko funkcije Bluetooth povežite z napravo Bluetooth (kot npr. iPad, iPhone, iPod touch, telefon Android ali prenosni računalnik), nakar lahko preko zvočnikov Soundbar poslušate zvočne datoteke, shranjene na napravi.

Prvo seznanjanje

- 1 Pritisnite gumb  (VIR) na enoti ali  na daljinskem upravljalniku ter izberite način **Bluetooth**. Modri indikator bo počasi utripal, bela lučka z ikono konja pa se bo premikala.
- 2 Aktivirajte napravo Bluetooth in izberite način iskanja.
- 3 Na seznamu naprav izberite »Hisense

HS2100«. Po zvočnem signalu je sistem uspešno povezan in modri indikator bo neprekinjeno svetil.



- Če želite povezati zvočnik Soundbar z drugo napravo Bluetooth, pritisnite in držite gumb  na daljinskem upravljalniku; to bo prekinilo obstoječo povezavo z napravo Bluetooth. Opravite koraka 2-3, da seznanite napravo Bluetooth.

Funkcijo Bluetooth odklopite tako, da:

- Preklopite na drug vir enote.
- Onemogočite funkcijo na napravi Bluetooth.
- Pritisnite in držite gumb ; povezava naprave Bluetooth z zvočnikom Soundbar bo prekinjena.

Poslušanje glasbe z naprave Bluetooth

- Če povezana naprava Bluetooth podpira profil napredne distribucije zvoka (A2DP), lahko preko enote poslušate glasbo, ki je shranjena v napravi.
 - Če naprava podpira profil daljinskega upravljalnika za zvok/video (AVRCP), lahko uporabljate daljinski upravljalnik enote za predvajanje glasbe, shranjene na napravi.
1. Seznanite napravo z enoto.
 2. Upravljajte predvajanje glasbe preko naprave (če podpira A2DP).
 3. Za upravljanje uporabite priložen daljinski upravljalnik (če podpira AVRCP).

	Začetek, začasna ustavitev ali nadaljevanje predvajanja.
	Preskok na predhodni/naslednji posnetek.

Nasveti:

- Uporabno območje med zvočnikom Soundbar in napravo je približno 8 m.
- Preden povežete napravo Bluetooth® na zvočnik Soundbar, preverite zmožnosti naprave.
- Ni zagotovljena skladnost z vsemi napravami Bluetooth®.
- Vsaka ovira med napravo in zvočnikom Soundbar lahko zmanjša uporabno območje.
- Ta predvajalnik naj bo odmaknjen od drugih elektronskih naprav, saj lahko povzroči motnje.
- Enota se bo odklopila, če napravo premaknete izven delovnega območja.

EN

FR

ES

PT

DE

IT

PL

RO

CZ

SK

SL

HR

HU

RU

SR

BS

SQ

MK



Click to jump

10. Odpravljanje napak

Garancija ostane veljavna le, če naprave ne poskušate popravljati sami. Če pri uporabi enote naletite na težave, pred zahtevno za servisiranje preverite naslednje točke.



Ni napajanja

- Preverite, ali je napajalni kabel enote pravilno povezan.
- Preverite, da je vtičnica pod napetostjo.
- Za vklop enote pritisnite tipko stanja pripravljenosti.

Daljinski upravljalnik ne deluje

- Preden pritisnete krmilno tipko za predvajanje, izberite pravilni vir.
- Zmanjšajte razdaljo med daljinskim upravljalnikom in enoto.
- Pravilno vstavite baterije glede na polarnost (+/-), kot je označeno.
- Zamenjajte baterije.
- Obrnite daljinski upravljalnik s senzorjem naravnost proti prednji strani enote.

Ni zvoka

- Prepričajte se, da enota ni utišana. Pritisnite tipko  ali VOL+/-, da povrnete običajno predvajanje zvoka.
- Pritisnite tipko  na enoti ali daljinskem upravljalniku, da preklopite zvočnik soundbar v stanje pripravljenosti. Nato ponovno pritisnite tipko , da vklopite zvočnik soundbar.
- Tako zvočnik soundbar, kot nizkotonski zvočnik odklopite od vtičnice napajanja, nato pa ju ponovno priklopite. Vklop zvočnika soundbar.
- Pri uporabi digitalne povezave (npr. HDMI, OPTIČNI, COAXIAL) pazite, da bo vhodni zvočni vir (npr. TV, igralna konzola, predvajalnik DVD itd.) nastavljen na način PCM ali Dolby Digital.
- Nizkotonski zvočnik je izven dosega; pomaknite nizkotonski zvočnik bližje zvočniku soundbar. Zagotovite, da je nizkotonski zvočnik v razdalji manj kot 5 m od zvočnika soundbar (bližje je bolje).
- Zvočnik soundbar je morda izgubil povezavo z nizkotonskim zvočnikom. Ponovno seznanite enoti tako, da ponovite korake iz poglavja »Seznanjanje brezžičnega nizkotonskega zvočnika z zvočnikom soundbar«.

- Enota morda ne zmore dekodirati vseh digitalnih zvočnih formatov iz vhodnega vira. V tem primeru bo zvok enote utišan. To NI napaka naprave; enota ni utišana.

Pri seznanjanju ni mogoče najti imena Bluetooth za to enoto na napravi Bluetooth

- Preverite, da je v vaši napravi Bluetooth aktivirana funkcija Bluetooth.
- Preverite, ali je naprava seznanjena z napravo Bluetooth.

Zvočnik Soundbar se izklopi

- Če je zunanji vhodni signal enote prenizek, se bo enota čez 15 minut samodejno izklopila. Povečajte nastavev glasnosti zunanje naprave.

Nizkotonski zvočnik je nedejaven ali pa indikator nizkotonskega zvočnika ne zasveti.

- Odključite napajalni kabel iz vtičnice in ga po 4 minutah ponovno priključite, da nizkotonski zvočnik odda signal.

11. Tehnični podatki

Znamka	Hisense
Model	HS2100

Zvočnik Soundbar

Napajanje	100-240 V ~ 50/60 Hz
Poraba moči	20 W < 0,5 W (Stanje pripravljenosti)
USB	5 V --- 500 mA Hi-Speed USB (2.0) / FAT32 / FAT16 32 G (največ) , WAV / WMA / MP3 / FLAC.
Mere (Š × V × G)	800 × 60 × 90 mm / 31,5" × 2,4" × 3,5"
Neto masa	1,5 kg
Občutljivost zvočnega vhoda	700 mV
Frekvenčni odziv	120 Hz ~ 20 KHz
Obratovalna temperatura	0°C - 45°C

Tehnični podatki brezžične povezave

Različica Bluetooth/profili	V 5.3 (A2DP, AVRCP)
Frekvenčno področje Bluetooth	2400 MHz ~ 2483,5 MHz
Največja oddajana moč Bluetooth	≤ 5 dBm
Frekvenčni razpon brezžične povezave 2,4 G	2400 MHz ~ 2483 MHz
Največja oddajana moč 2,4G	≤ 6 dBm
Vrsta modulacije	GFSK, π/4 DQPSK

Nizkotonski zvočnik

Napajanje	100-240 V ~ 50/60 Hz
Poraba moči	20 W < 0,5 W (Stanje pripravljenosti)
Mere (Š × V × G)	110 × 300 × 350 mm / 4,3" × 11,8" × 13,8"
Neto masa	3,4 kg
Frekvenčni odziv	40 Hz ~ 120 Hz

Ojačevalnik (največja zvočna moč)

Skupaj	240 W
Zvočnik Soundbar	60 W × 2
Nizkotonski zvočnik	120 W

Daljinski upravljalnik

Razdalja in kot	6 m (19,7 čevlja) / 30°
Vrsta baterije	AAA (1,5 V × 2)

- Oblika in tehnične lastnosti se lahko spremenijo brez obvestila.



Hisense

Soundbar s kanalnim sustavom 2.1 i bežičnim niskotonskim zvučnikom

Model: HS2100



 **Dolby** Audio

 **Bluetooth**®

HDMI™
HIGH-DEFINITION MULTIMEDIA INTERFACE

dts®

Završite UM na mreži



Prije upotrebe soundbara temeljito pročitajte ovaj priručnik i sačuvajte ga za daljnju upotrebu.

Sadržaj

1. Što se nalazi u kutiji	3
2. Grafički prikaz proizvođača	4
2.1 Glavna jedinica	4
2.2 Bežični niskotonski zvučnik	4
2.3 Daljinski upravljač	5
3. Priprema	5
3.1 Priprema daljinskog upravljača	5
3.2 Zamjena baterije u daljinskom upravljaču	5
3.3 Postavljanje i montaža	6
3.4 Postavljanje na zid (ako upotrebljavate mogućnost - B)	6
4. Veze	7
4.1 Upotrijebite utičnicu HDMI ARC	7
4.2 Upotrebljavajte OPTICAL utičnicu	7
4.3 Upotrebljavajte AUX utičnicu	7
4.4 Priklučivanje na napajanje	8
5. Uparivanje s niskotonskim zvučnikom	8
5.1 Automatsko povezivanje	8
5.2 Ručno uparivanje	8
5.3 Upotrijebite funkciju Hisense EzPlay	8
6. Osnovne radnje	9
6.1 Stanje mirovanja / UKLJUČENO	9
6.2 Automatsko uključivanje stanja mirovanja / automatsko buđenje	9
6.3 Odabir načina rada	9
6.4 Namještanje glasnoće	9
6.5 Uključivanje i isključivanje prostornog ozvučenja	10
6.6 Odaberite efekt izjednačivača (EQ)	10
6.7 Prilagodba razine basa / visokih tonova	10
6.8 Prilagodba svjetline	10
6.9 Vraćanje tvorničkih postavki	10
7. Način rada AUX/OPTIČKI/HDMI ARC	10
8. Rad USB uređaja	10
9. Rad funkcije Bluetooth	11
10. Otklanjanje problema	12
11. Tehnički podatci	13

1. Što se nalazi u kutiji



Glavna jedinica

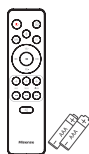

Daljinski upravljač
Baterije AAA × 2 *

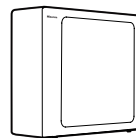

Bežični niskotonski
zvučnik

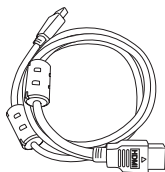

Kabel HDMI

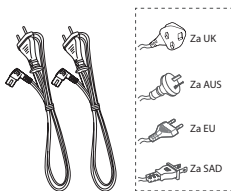

Kabel za napajanje
izmjeničnom strujom *



Komplet za postavljanje na zid

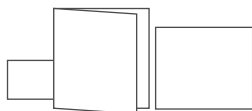

Jamstvena kartica / Priručnik za brzo
pokretanje / Vodič za postavljanje na zid

- * Količina kabela za napajanje i vrsta utikača razlikuju se po regijama.
- * Baterije AAA nisu dostupne u nekim mjestima. Baterije se ne isporučuju u Kolumbiji i potrebno ih je kupiti.
- Slike, ilustracije i crteži prikazani u ovom korisničkom priručniku služe samo kao uputa, a izgled stvarnog proizvoda može se razlikovati.

EN

FR

ES

PT

DE

IT

PL

RO

CZ

SK

SL

HR

HU

RU

SR

BS

SQ

MK



Click to jump

2. Grafički prikaz proizvoda

2.1 Glavna jedinica

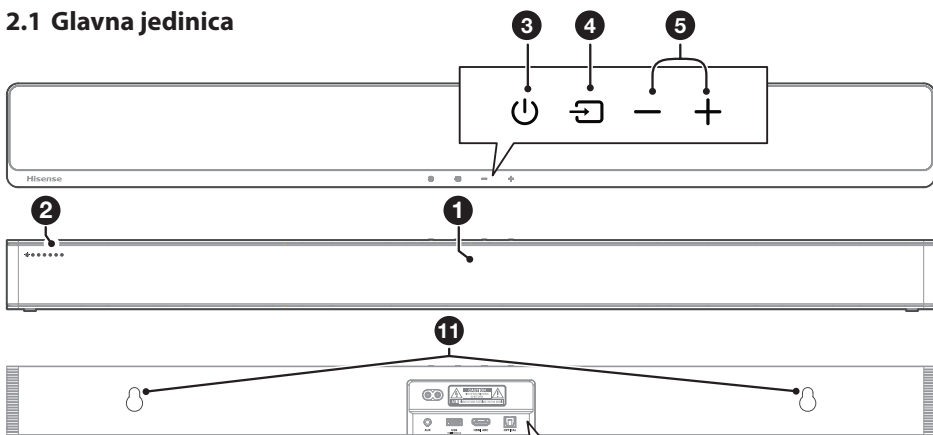

1 **Senzor daljinskog upravljača**
Prima signale daljinskog upravljača.

2 **LED indikatori**

Lampica	Način rada
● Crvena	Stanje pripravnosti
● Zelena	AUX
● Plava	BT (Bluetooth)
● Narančasta	OPTIČKI
● Bijela	HDMI ARC
● Žuta	USB

3 Tipka za **(UKLJUČIVANJE/ISKLJUČIVANJE)**
Prebacite jedinicu iz načina rada UKLJUČENO u način rada Stanje mirovanja i obratno.

4 Gumb **(IZVOR)**
Odaberite funkciju reprodukcije.

5 **+ / - (Glasnoća)** Tipke
Pojačajte/smanjite glasnoću.

6 Utičnica **AC~**
Priključite na izvor napajanja.

7 Utičnica **AUX**
Povezivanje s vanjskim zvučnim uređajem.

8 Utičnica **USB**
Umetnite uređaj USB kako biste reproducirali glazbu.

9 Utičnica **HDMI ARC**
Spojite na televizor pomoću kabela HDMI.

10 **OPTICAL** utičnica
Spojite na optički izlaz audiosignala na televizoru.

11 **Točke za postavljanje na zid**

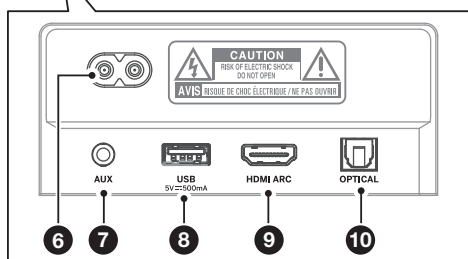

2.2 Bežični niskotonski zvučnik

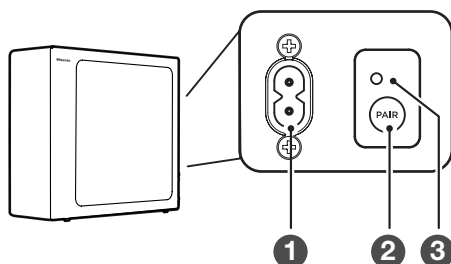

1 **Kabel za napajanje izmjeničnom strujom**
Spojite na napajanje.

2 **Tipka za UPARIVANJE**
Pritiskom se aktivira funkcija uparivanja između glavne jedinice i niskotonskog zvučnika.

3 **Pokazatelj UPARIVANJA**
Svjetlo prestaje treperiti nakon što se niskotonski zvučnik upari s uređajem soundbar.

2.3 Daljinski upravljač

- ① Prebacite jedinicu iz načina rada UKLJUČENO u način rada STANJA MIROVANJA.
- ② (IZVOR) Odaberite funkciju reprodukcije.
- ③ **SURR** Prilagodite UKLJUČIVANJE/ISKLUČIVANJE zvučnog efekta ozvučenja.
- ④ (BT) Odaberite način rada Bluetooth. Pritisnite i držite tipku (BT) za aktiviranje funkcije uparivanja u načinu rada Bluetooth ili prekinite vezu s postojećim uparenim uređajem Bluetooth.
- ⑤ **EQ** Odabir unaprijed postavljenog zvučnog efekta.
- ⑥ Preskakanje na prethodni/sljedeći zapis u načinu rada BT/USB.
- ⑦ **VOL+ / VOL-** Pojačajte/smanjite glasnoću.
- ⑧ Pokrenite/zaustavite/nastavite reprodukciju u načinu rada BT/USB.
- ⑨ **BASS +/-** Prilagodite razinu basa.
- ⑩ **TREBLE +/-** Prilagodite razinu visokih tonova.
- ⑪ **DIMMER +/-** Prilagodite jakost LED indikatora.
- ⑫ (BEŠUMNO) Isključite ili reproducirajte zvuk.

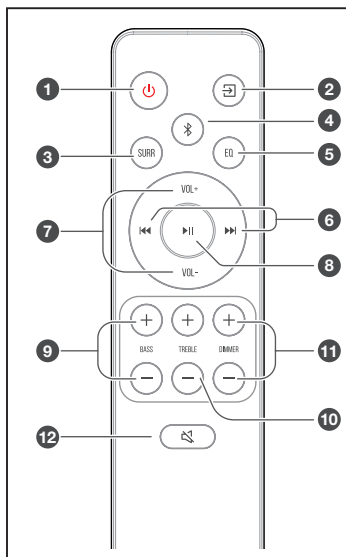

3. Pripreme

3.1 Priprema daljinskog upravljača

Isporučenim se daljinskim upravljačem omogućuje se upravljanje jedinicom s udaljenosti.

- Čak i ako se daljinskim upravljačem upravlja unutar učinkovitog raspona od 19,7 stope (6 m), radnje daljinskog upravljača mogu se prekinuti ako postoje bilo kakve prepreke između jedinice i daljinskog upravljača.
- Ako se daljinskim upravljačem upravlja u blizini drugih proizvoda koji proizvode infracrvene zrake ili ako se drugi uređaji daljinskog upravljanja koji upotrebljavaju infracrvene zrake upotrebljavaju u blizini jedinice; onda ti uređaji mogu neispravno raditi. S druge strane, drugi uređaji mogu neispravno raditi.

3.2 Zamjena baterije u daljinskom upravljaču

- 1 Pritisnite i klizećim pokretom pomaknite stražnji poklopac kako biste otvorili pretinac za baterije u daljinskom upravljaču.
- 2 Umetnite baterije veličine **AAA**. Pazite da pravilno postavite polaritete baterija (+) i (-) na oznake (+) i (-) unutar pretinca za baterije.
- 3 Zatvorite pretinac za baterije.

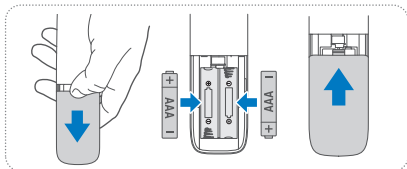

Mjere opreza glede baterija

- Pobrinite se da umetnete baterije s ispravnim pozitivnim „+“ i negativnim polaritetom „-“.
- Upotrijebite baterije iste vrste. Nikada zajedno ne upotrebljavajte različite vrste baterije.
- Mogu se upotrebljavati punjive ili nepunjive baterije. Pogledajte mjere opreza na njihovim oznakama.
- Pazite na svoje nokte prilikom uklanjanja poklopca i baterija.
- Nemojte ispuštiti daljinski upravljač.
- Pazite da ništa ne udre daljinski upravljač.
- Nemojte prolići vodu ili bilo koju drugu tekućinu na daljinski upravljač.
- Ne postavljajte daljinski upravljač na mokri predmet.
- Ne postavljajte daljinski upravljač na izravnu Sunčevu svjetlost ili blizu izvora prekomjerne topline.
- Uklonite bateriju iz daljinskog upravljača kada se ne upotrebljava duže vrijeme budući da može doći do korozije ili curenja baterije i nastanka tjelesnih ozljeda i/ili imovinske štete i/ili požara.
- Ne upotrebljavajte nijedne druge baterije osim onih navedenih.
- Ne miješajte nove baterije sa starima.
- Nikad nemojte ponovo puniti bateriju ako se ne potvrdi da je vrsta koja se može ponovno puniti.



3.3 Postavljanje i montaža

Postavljanje

- A Ako je vaš televizor postavljen na stol, možete postaviti jedinicu na stolu izravno ispred postolja televizora, tako da je centrirana s ekranom televizora.
- B Ako je vaš televizor pričvršćen na zid, možete postaviti jedinicu na zid izravno ispod ekrana televizora.

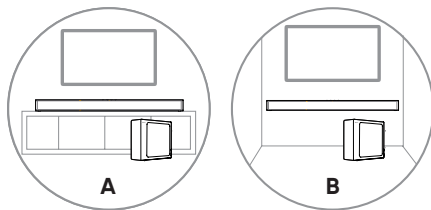

3.4 Postavljanje na zid (ako upotrebljavate mogućnost - B)

Napomena:

- Postavljanje mora provesti isključivo kvalificirano osoblje. Neispravna montaža može dovesti do teške ozljede i oštećenja imovine (ako namjeravate sami postaviti ovaj proizvod, morate provjeriti postoje li instalacije poput električnih žica i vodovodne instalacije koje se mogu zakopati unutar zida). Odgovornost je instalatera da provjeri hoće li zid sigurno podnijeti ukupno opterećenje jedinice i zidnih nosača.
- Dodatni alati (nije isporučen) potrebni su za postavljanje.
- Nemojte previše stegnuti vijke.
- Čuvajte priručnik s uputama za buduću upotrebu.
- Upotrijebite elektronički pretraživač vijaka kako biste provjerili vrstu zida prije bušenja i postavljanja.

UPOZORENJE

- Kako bi se spriječile ozljede, ovaj uređaj mora biti pričvršćen na tlo/zid u skladu s uputama za postavljanje.
- Preporučena visina zidne montaže: $\leq 1,5$ metara.

1. Izbušite dvije paralelne rupe u zidu (svaka promjera od 5,5 do 6 mm ovisno o vrsti zida). Razmak između rupa treba iznositi **580 mm**.
2. Umetnite isporučene zidne pričvršćivače u dvije vijčane rupe na zidu. Umetnite isporučene vijke zidnog nosača kroz zidne nosače u zidne pričvršćivače. Pričvrstite i zategnite vijke na zidu.
3. Objesite jedinicu na zidne nosače.

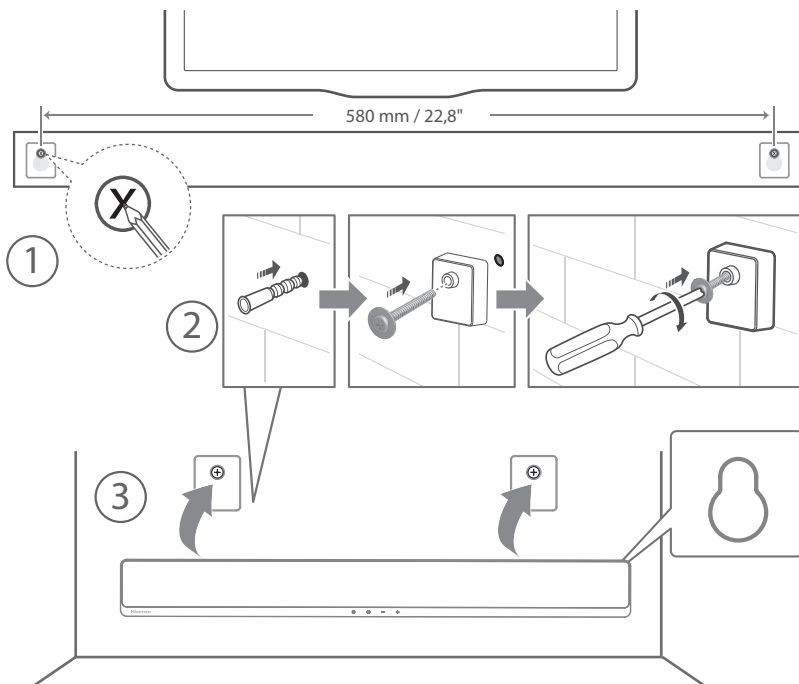

4. Veze

4.1 Upotrijebite utičnicu HDMI ARC

Funkcija ARC (kanal povrata zvuka) omogućava vam slanje zvuka iz vašeg televizora usklađenog sa značajkom ARC na vaš uređaj soundbar pomoću jednog priključka HDMI. Za upotrebu značajke ARC pobrinite se da je vaš televizor usklađen s funkcijama HDMI-CEC i ARC i postavljen u skladu s tim. Ako je pravilno postavljen, možete se koristiti daljinskim upravljačem za televizor da biste namjestili glasnoću (VOL +/- i isključivanje zvuka) uređaja soundbar.

- Spojite kabel HDMI iz utičnice jedinice **HDMI ARC** s utičnicom HDMI (ARC) na vašem televizoru usklađenom s ARC-om. Zatim pritisnite daljinski upravljač i odaberite **HDMI ARC**.

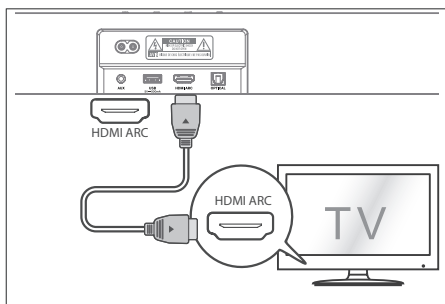

Savjeti:

- Vaš televizor mora podržavati funkcije HDMI-CEC i ARC. Funkcije HDMI-CEC i ARC moraju se postaviti na položaj Uključeno.
- Način postavljanja funkcija HDMI-CEC i ARC može se razlikovati ovisno o televizoru. Kako biste saznali više pojedinosti o funkciji ARC, pogledajte vaš korisnički priručnik za televizor.
- Funkciju ARC moguće je podržati samo kabelom HDMI inačice 1.4 ili više.

4.2 Upotrijebite OPTICAL utičnicu

- Spojite OPTIČKI kabel na televizorsku utičnicu OPTICAL OUT i **OPTICAL** utičnicu na uređaju.

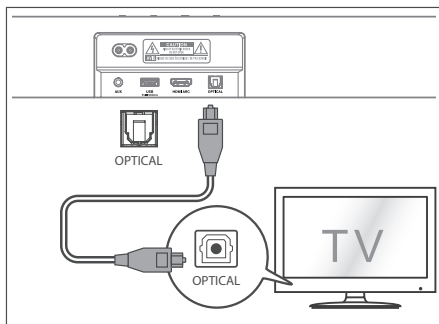

Savjet: Uređajem soundbar možda neće biti moguće dekodirati sve digitalne zvučne formate iz ulaznog izvora. U tom će slučaju zvuk uređaja soundbar biti isključen. Ovo NE predstavlja kvar. Pobrinite se da je postavka zvuka ulaznog izvora (npr. TV, igrača konzola, reproduktor DVD) postavljena na **PCM** ili **Dolby Digital** (potražite pojedinosti o postavci zvuka uređaja ulaznog izvora u njegovu korisničkom priručniku) s ulazom HDMI ARC / OPTICAL.

4.3 Upotrebljavajte AUX utičnicu

- A. Upotrijebite zvučni kabel 3,5 mm na 3,5 mm za spajanje utičnice televizora ili utičnice za slušalice vanjskog zvučnog uređaja na utičnicu **AUX** na jedinici.
- B. Upotrijebite zvučni kabel s RCA priključkom od 3,5 mm za priključivanje utičnica za izlazni zvučni signal na televizoru na utičnicu **AUX** na jedinici.

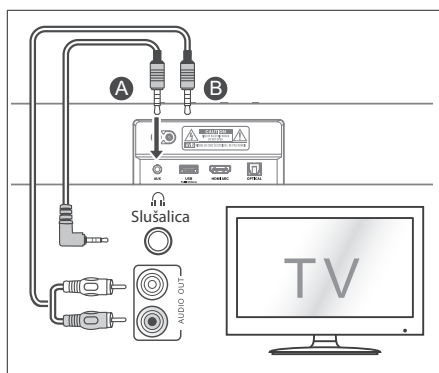

4.4 Priključivanje na napajanje

Rizik od oštećenja proizvoda!

- Pobrinite se da napon napajanja odgovara naponu otisnutom na stražnjoj ili donjoj strani jedinice.
- Prije spajanja kabela za napajanje naizmjeničnom strujom, pobrinite se da ste završili sa spajanjem svih drugih veza.

Soundbar

- Spojite mrežni kabel na utičnicu za AC~ uređaja soundbar, a zatim i u mrežnu utičnicu.

Niskotonski zvučnik

- Spojite mrežni kabel na utičnicu AC~ niskotonskog zvučnika, a zatim i u mrežnu utičnicu.

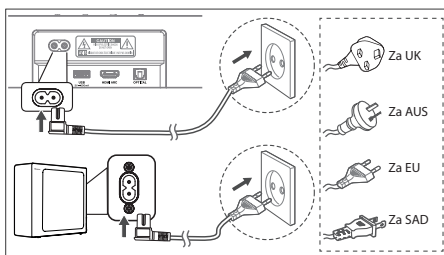

* Količina kabela za napajanje i vrsta utikača razlikuju se po regijama.

5. Uparivanje s niskotonskim zvučnikom

5.1 Automatsko povezivanje

Niskotonski zvučnik i zvučna traka automatski će se upariti kada se obje jedinice priključe u strujne utičnice i uključe. Nije potreban kabel za povezivanje dviju jedinica.

- Odredite status na temelju indikatora bežičnog niskotonskog zvučnika.

Lampica	Stanje
Brzo treperenje	Niskotonski zvučnik u načinu uparivanja
Sporo treperenje	Povezivanje/uparivanje nije uspjelo
Stalno uključeno	Uspješno povezano/spareno

NAPOMENA:

- Nemojte pritisnuti tipku **PAIR** na niskotonskom zvučniku osim u slučaju ručnog uparivanja.
- Ako automatsko uparivanje ne uspije, ručno uparite niskotonski zvučnik s uređajem soundbar.

5.2 Ručno uparivanje

1. Provjerite jesu li svi kabeli dobro spojeni i je li uređaj soundbar u stanju mirovanja.
2. Pritisnite i držite tipku **PAIR** na stražnjoj strani niskotonskog zvučnika nekoliko sekundi. Niskotonski će zvučnik ući u način rada za uparivanje, a indikator za uparivanje brzo će treperiti.
3. Pritisnite tipku **⏏** na uređaju soundbar ili na daljinskom upravljaču da biste uključili uređaj soundbar.
4. Pritisnite i nekoliko sekundi držite tipku **⏏** na uređaju soundbar ili na daljinskom upravljaču.
5. Nakon što je bežična veza uspješna, indikator uparivanja će zasvijetliti.
6. Ako indikator uparivanja treperi, bežična veza nije uspješna. Isključite kabel niskotonskog zvučnika, a zatim ponovno spojite glavni kabel nakon 4 minute. Ponovite korake 1 ~ 4.

NAPOMENA:

- Ako bežično povezivanje ponovno ne uspije, provjerite postoji li sukob ili snažna interferencija (npr. interferencija elektroničkog uređaja) u blizini vaše lokacije. Otklonite te sukobe ili snažne interferencije i ponovite gornje postupke.
- Niskotonski zvučnik bi trebao biti unutar 6 m (19,7 stopa) od zvučne trake na otvorenom prostoru.
- Ako uređaj soundbar nije povezan s niskotonskim zvučnikom, a uključena je, indikator **NAPAJANJE** treperi. Za uparivanje niskotonskog zvučnika s uređajem soundbar slijedite prethodno navedene korake od 1 do 4.

5.3 Upotrijebite funkciju Hisense EzPlay

Za funkciju Hisense EzPlay, kada je uređaj soundbar povezan s televizorom Hisense pomoću kabela HDMI ARC, na televizoru se pojavljuje izbornik s postavkama uređaja soundbar, u kojem pomoću daljinskog upravljača televizora možete upravljati većinom značajki uređaja soundbar.

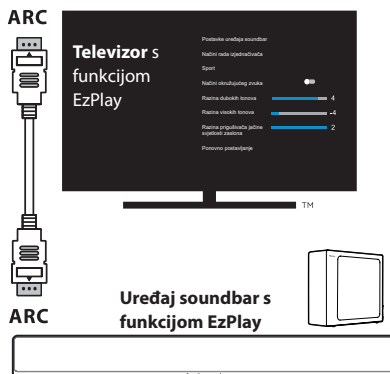

Primjer izbornika televizora (izbornici na različitim televizorima razlikuju se):

Postavljanje--zvuka--postavljanje uređaja soundbar.

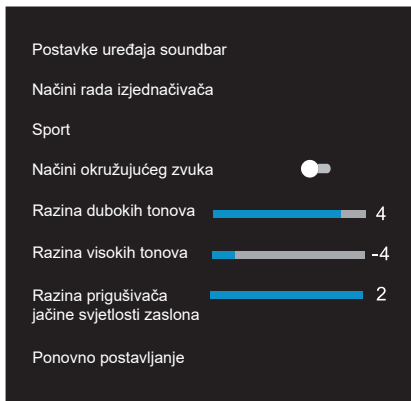

Napomena:

- Ta je funkcija dostupna samo kada i uređaj soundbar i televizor podržavaju funkciju Hisense EzPlay.
- Ta funkcija zahtijeva da uređaj soundbar i televizor budu povezani putem kabela HDMI ARC, a funkcija CEC na televizoru mora biti UKLJUČENA.
- Ako su postavke pravilno namještene, pri prvom povezivanju na zaslonu televizora pojavit će se poruka koja će vam pomoći da pronađete izbornik s postavkama uređaja soundbar.

6. Osnovne radnje

6.1 Stanje mirovanja / UKLJUČENO

Kada spojite glavnu jedinicu na mrežnu utičnicu, glavna jedinica bit će u načinu rada Stanja mirovanja.

- Pritisnite gumb na jedinici ili na daljinskom upravljaču kako biste prebacili jedinicu na položaj UKLJUČENO.
- Ponovo pritisnite gumb kako biste prebacili jedinicu natrag na način rada STANJA MIROVANJA.
- Odspojite mrežni utikač iz mrežne utičnice ako želite u potpunosti ISKLJUČITI jedinicu.

6.2 Automatsko uključivanje stanja mirovanja / automatsko buđenje

[Automatsko uključivanje stanje mirovanja]

Ako su televizor ili vanjski uređaj soundbar iskopčan (ili ako je reprodukcija putem USB sučelja ili značajke Bluetooth zaustavljena) ili isključen, uređaj soundbar automatski prelazi u stanje mirovanja nakon oko 15 minuta.

[Automatsko buđenje] Ako je spojen televizor ili vanjski uređaj (utičnica AUX / OPTICAL / HDMI ARC), jedinica će se automatski uključiti kada se uključi televizor ili vanjski uređaj.

Uključivanje i isključivanje automatskog stanja mirovanja

Prebacite uređaj soundbar u optički način rada, dva puta kliknite tipke (x2) i (x2) na daljinskom upravljaču da biste uključili i isključili automatski uključeno stanje mirovanja:

Automatsko uključivanje stanje mirovanja	
Uključeno	Vaša zvučna traka je programirana da automatski uđe u stanje mirovanja kada se zvuk ne otkrije 15 minuta.
Isključeno	Automatsko uključivanje stanje mirovanja možete isključiti da bi uređaj soundbar uvijek radio.

Uključite i isključite automatsko buđenje:

Uključite uređaj soundbar i u isto vrijeme na uređaju soundbar pritisnite tipku [] [] da biste uključili i isključili automatsko buđenje:

Automatsko buđenje	
Uključeno	Uređaj soundbar automatski se budi kada je otkriven zvučni ulaz.
Isključeno	Uređaj soundbar ne budi se automatski.

6.3 Odabir načina rada

- Pritišćite tipku (IZVOR) na jedinici ili na daljinskom upravljaču da biste odabrali željeni način rada.
- Lampica indikatora s prednje strane glavne jedinice prikazuje koji je način rada trenutno u upotrebi.

- Lampica	Način rada
● Crvena	Stanje pripravnosti
● Zelena	AUX
● Plava	BT (Bluetooth)
● Narančasta	OPTIČKI
● Bijela	HDMI ARC
● Žuta	USB

6.4 Namještanje glasnoće

- Pritisnite gumb **VOL+** / **VOL-** na jedinici ili daljinskom upravljaču kako biste namjestili glasnoću.
- Ako želite isključiti zvuk, pritisnite gumb (BEŠUMNO) na daljinskom upravljaču. Ponovno pritisnite gumb (BEŠUMNO) ili pritisnite gumb **VOL +/–** kako biste ponovno pokrenuli uobičajeni zvuk.

EN

FR

ES

PT

DE

IT

PL

RO

CZ

SK

SL

HR

HU

RU

SR

BS

SQ

MK

Click to jump

6.5 Uključivanje i isključivanje prostornog ozvučenja

- Pritisnite gumb **SURR** na daljinskom upravljaču kako biste uključili prostorno ozvučenje. Ponovno pritisnite ovaj gumb kako biste isključili prostorno ozvučenje.

6.6 Odaberite efekt izjednačivača (EQ)

- Pri reprodukciji, pritisnite tipku **EQ** na daljinskom upravljaču da biste odabrali željene unaprijed postavljene izjednačivače: **glazba, film, vijesti, igra, sport, noć**.

6.7 Prilagodba razine basa / visokih tonova

- Pritisnite tipke **BASS +/-** na daljinskom upravljaču za prilagodbu razine basa.
- Pritisnite tipke **TREBLE +/-** na daljinskom upravljaču za prilagodbu razine visokih tonova.

6.8 Prilagodba svjetline

- Pritisnite gume **DIMMER +/-** na daljinskom upravljaču kako biste odabrali razinu svjetline.

6.9 Vraćanje tvorničkih postavki

Vratite uređaj na zadane postavke.

- Uključite uređaj soundbar u optičkom načinu rada, pritisnite i držite tipku [**U**] na uređaju soundbar i uređaj će prijeći u način rada ponovnog postavljanja tvorničkih postavki, a stanje mirovanja bit će uključeno.

NAČIN RADA	ZADANO
IZVOR	OPTIČKI
Glasnoća	30
Okružujući zvuk	UKLJUČENO
Prigušivač jačine svjetlosti zaslona	MAKS.
Duboki tonovi	0
Visoki tonovi	0
EQ	Glazba
Automatsko buđenje	ISKLUČENO
Automatsko uključivanje stanje mirovanja	UKLJUČENO

7. Način rada AUX/OPTIČKI/HDMI ARC

- 1 Pobrinite se da je jedinica spojena na televizor ili audio uređaj.
- 2 Pritišćite tipku  na jedinici ili daljinskom upravljaču da biste odabrali način rada **AUX**, **OPTICAL**, **HDMI ARC**.
- 3 Izravno upravljajte zvučnim uređajem za značajke reprodukcije.
- 4 Pritisnite gumb **VOL +/-** kako biste prilagodili glasnoću na željenu razinu.

Savjet: Uređajem soundbar možda neće biti moguće dekodirati sve digitalne zvučne formate iz ulaznog izvora. U tom će slučaju zvuk uređaja soundbar biti isključen. Ovo NE predstavlja kvar. Pobrinite se da je postavka zvuka ulaznog izvora (npr. TV, igrača konzola, reproduktor DVD) postavljena na **PCM** ili **Dolby Digital** (potražite pojedinosti o postavci zvuka uređaja ulaznog izvora u njegovu korisničkom priručniku) s ulazom **HDMI ARC / OPTICAL**.

8. Rad USB uređaja

- 1 Priključite uređaj USB.

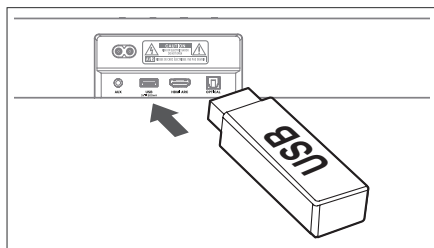

- 2 Pritisnite tipku  više puta na jedinici ili na daljinskom upravljaču za odabir načina **USB**.
- 3 Tijekom reprodukcije:

 Pokrenite, pauzirajte ili nastavite reprodukciju

 Prijedite na prethodni ili sljedeći zapis



Savjeti:

- Jedinica može podržati uređaje USB s do 32 GB memorije.
- Jedinica može reproducirati formate WAV / WMA / MP3 / FLAC.
- Ovaj proizvod možda neće biti kompatibilan s određenim vrstama uređaja USB za pohranu.
- Ako upotrebljavate produžni kabel USB, čvorište USB ili višenamjenski čitač kartica USB, uređaj USB za pohranu možda neće biti prepoznat.
- Nemojte uklanjati uređaj USB za pohranu tijekom čitanja datoteka.

9. Rad funkcije Bluetooth

Putem funkcije Bluetooth povežite uređaj soundbar s vašim uređajem Bluetooth (poput uređaja iPad, iPhone, iPod touch, telefon s operativnim sustavom Android ili laptop) i tada putem zvučnika svojeg uređaja soundbar možete slušati zvučne datoteke spremljene na uređaj.

Početo uparivanje



- 1 Pritisnite tipku  (IZVOR) na jedinici ili tipku  na daljinskom upravljaču da biste odabrali način rada **Bluetooth**. Plavi će indikator sporo treperiti uz okretanje bijelog svjetla na simbolu.
- 2 Aktivirajte svoj Bluetooth uređaj i odaberite način rada za pretraživanje.
- 3 Odaberite „**Hisense HS2100**“ na popisu uređaja za uparivanje. Nakon zvučnog signala, sustav je uspješno spojen i indikator funkcije Bluetooth će zasvijetliti.
- Ako svoj uređaj soundbar želite povezati s drugim uređajem Bluetooth, pritisnite i držite tipku  na daljinskom upravljaču da biste iskopčali trenutno povezani uređaj Bluetooth. Sljedite korake od 2 do 3 da biste sparili svoj uređaj Bluetooth.

Za isključivanje funkcije Bluetooth, možete:

- Prebaciti na drugi izvor na jedinici.
- Onemogućiti funkciju na svojem Bluetooth uređaju.
- Pritisnite i držite tipku  i veza između uređaja Bluetooth i uređaj soundbar bit će prekinuta.

Slušanje glazbe s uređaja Bluetooth

- Ako povezani uređaj Bluetooth podržava Profil napredne audio distribucije (A2DP), možete slušati glazbu pohranjenu na uređaju putem jedinice.
 - Ako uređaj podržava i Profil daljinskog upravljanja audiom i videom (AVRCP), možete upotrebljavati daljinski upravljač jedinice za reproduciranje glazbe pohranjene na uređaju.
1. Uparite svoj uređaj s jedinicom.
 2. Reproducirate glazbu putem uređaja (ako podržava A2DP).
 3. Upotrijebite isporučeni daljinski upravljač kako biste upravljali reprodukcijom (ako podržava AVRCP).

	Pokrenite, pauzirajte ili nastavite reprodukciju
	Prijedite na prethodni ili sljedeći zapis

Savjeti:

- Radni raspon između uređaja soundbar i uređaja je oko osam metara.
- Prije spajanja uređaja Bluetooth® na uređaj soundbar, pobrinite se da ste upoznati s mogućnostima uređaja.
- Kompatibilnost sa svim uređajima Bluetooth® nije zajamčena.
- Sve prepreke između uređaja i uređaja soundbar mogu smanjiti radni raspon.
- Uređaj za reprodukciju držite podalje od drugih elektroničkih uređaja koji mogu izazvati smetnje.
- Jedinica će se odspojiti i kada se vaš uređaj pomakne izvan radnog područja.

EN

FR

ES

PT

DE

IT

PL

RO

CZ

SK

SL

HR

HU

RU

SR

BS

SQ

MK



Click to jump

10. Otklanjanje problema

Da bi jamstvo bilo valjano, nikad ne pokušavajte sami popraviti jedinicu. Ako naiđete na probleme prilikom upotrebe ove jedinice, provjerite sljedeće točke prije traženja usluge.



Nema napajanja

- Pobrinite se da je kabel za izmjeničnu struju na jedinici ispravno spojen.
- Pobrinite se da ima napajanja u utičnici za izmjeničnu struju.
- Pritisnite gumb stanja mirovanja kako biste uključili jedinicu.

Daljinski upravljač ne radi

- Prije nego što pritisnete bilo koji gumb za upravljanje reprodukcijom, prvo odaberite ispravan izvor.
- Smanjite udaljenost između daljinskog upravljača i jedinice.
- Umetnite baterije tako da polariteti (+/-) budu poravnati kako se navodi.
- Zamijenite baterije.
- Usmjerite daljinski upravljač izravno prema senzoru na prednjoj strani jedinice.

Nema zvuka

- Pobrinite se da zvuk jedinice nije isključen. Pritisnite tipku  ili VOL+/- da biste nastavili slušati.
- Pritisnite tipku  na jedinici ili daljinskom upravljaču da biste uređaj soundbar prebacili u način mirovanja. Potom ponovo pritisnite tipku  da biste uključili uređaj soundbar.
- Iskopčajte i uređaj soundbar i niskotonski zvučnik iz mrežne utičnice, a zatim ih ponovo ukopčajte. Uključite uređaj soundbar.
- Pobrinite se da je postavka zvuka ulaznog izvora (npr. TV, igraća konzola, reproduktor DVD) postavljena u način rada PCM ili Dolby Digital tijekom upotrebe digitalne veze (npr. HDMI, optička veza, koaksijalna veza).
- Niskotonski zvučnik izvan je doseg, približite ga uređaju soundbar. Pobrinite se da se niskotonski zvučnik nalazi na udaljenosti do pet metara od uređaja soundbar (što bliže, to bolje).
- Uređaj soundbar možda je izgubio vezu s niskotonskim zvučnikom. Ponovno uparite te jedinice slijedeći korake u odjeljku „Uparivanje bežičnog niskotonskog zvučnika s uređajem soundbar“.

- Jedinica možda neće moći dekodirati sve digitalne zvučne formate iz ulaznog izvora. U tom će slučaju jedinica biti bešumna. To NIJE kvar. Zvuk uređaja nije isključen.

Ne mogu pronaći naziv Bluetooth ove jedinice na mom uređaju Bluetooth za uparivanje značajke Bluetooth

- Pobrinite se da je funkcija Bluetooth aktivirana na vašem uređaju Bluetooth.
- Pobrinite se da ste uparili jedincu s uređajem Bluetooth.

Zvučna traka se isključuje

- Kad je razina vanjskog ulaznog signala jedinice preniska, jedinica će se automatski isključiti za 15 minuta. Povećajte razinu glasnoće vašeg vanjskog uređaja.

Niskotonski zvučnik ne radi ili pokazatelj niskotonskog zvučnika ne svijetli.

- Iskopčajte kabel za napajanje iz mrežne utičnice i ponovno ga ukopčajte nakon četiriju minuta kako biste ponovno postavili niskotonski zvučnik.

11. Tehnički podatci

Robna marka	Hisense
Model	HS2100

Soundbar

Napajanje	100 – 240 V~ 50/60 Hz
Potrošnja energije	20 W < 0,5 W (stanje mirovanja)
USB	5 V \equiv 500 mA Visokobrzinski ulaz za USB (2.0) / FAT32 / FAT16 32 GB (max) , WAV / WMA / MP3 / FLAC.
Dimenzije (Š x V x D)	800 x 60 x 90 mm / 31,5 x 2,4 x 3,5 inča
Neto težina	1,5 kg
Osjetljivost zvučnog ulaza	700 mV
Frekvencijski odziv	120 Hz - 20 kHz
Radna temperatura	0°C - 45°C

Tehnički podatci bežične mreže

Inačica funkcije Bluetooth / profili Frekvencijski raspon funkcije Bluetooth Maks. snaga prijenosa funkcije Bluetooth	V 5.3 (A2DP, AVRCP) 2400 MHz ~ 2483,5 MHz ≤ 5 dBm
Bežični frekvencijski pojasevi za 2,4 G Maks. snaga prijenosa 2,4 G	2400 MHz ~ 2483 MHz ≤ 6 dBm
Vrsta modulacije	GFSK, $\pi/4$ DQPSK

Niskotonski zvučnik

Napajanje	100 – 240 V~ 50/60 Hz
Potrošnja energije	20 W < 0,5 W (stanje mirovanja)
Dimenzije (Š x V x D)	110 x 300 x 350 mm / 4,3 x 11,8 x 13,8 inča
Neto težina	3,4 kg
Frekvencijski odziv	40 Hz - 120 Hz

Pojačalo (maksimalna snaga zvuka)

Ukupno	240 W
Soundbar	60 W x 2
Niskotonski zvučnik	120 W

Daljinski upravljač

Udaljenost/kut	19,7 stopa (6 m) / 30°
Vrsta baterije	AAA (1,5 V x 2)

- Izgled i tehnički podatci uređaja podliježu izmjenama bez prethodne najave.

EN

FR

ES

PT

DE

IT

PL

RO

CZ

SK

SL

HR

HU

RU

SR

BS

SQ

MK



Click to jump

Hisense

2.1 csatornás hangprojektor vezeték nélküli mélynyomóval

Modell: HS2100



 **Dolby** Audio

 **Bluetooth**®

HDMI™
HIGH-DEFINITION MULTIMEDIA INTERFACE

dts®

A teljes Felhasználói Kézikönyv az Interneten található



A hangprojektor használata előtt figyelmesen olvassa el ezt a kézikönyvet, és őrizze meg későbbi felhasználás céljából.

Tartalomjegyzék

1. Ami a dobozban van	3
2. A termék rajza.....	4
2.1 Fő egység	4
2.2 Vezeték nélküli mélynyomó.....	4
2.3 Távirányító.....	5
3. Előkészületek.....	5
3.1 A távirányító előkészítése	5
3.2 A távirányítóban lévő elemek cseréje.....	5
3.3 Elhelyezés és felszerelés	6
3.4 Falra szerelés (B opció használata esetén)	6
4. Csatlakoztatások	7
4.1 A HDMI ARC aljzat használata	7
4.2 Használja az OPTICAL aljzatot	7
4.3 Használja az AUX aljzatot	7
4.4 Áram csatlakoztatása.....	8
5. Párosítás a mélynyomóval.....	8
5.1 Automatikus párosítás	8
5.2 Kézi párosítás.....	8
5.3 A Hisense EzPlay funkció használata	8
6. Alapműveletek	9
6.1 Készenlét/BE	9
6.2 Automatikus készenlét / Automatikus ébredés.....	9
6.3 Üzem módok kiválasztása	9
6.4 Hangerő beállítása.....	9
6.5 A térhatású hang BE/KI kapcsolása	10
6.6 Az Equalizer (EQ) effektus kiválasztása	10
6.7 A mély/magas hangok állítása.....	10
6.8 Állítsa be a fényerőt.....	10
6.9 Visszaállítás gyári értékekre	10
7. AUX/OPTIKAI/HDMI ARC kezelés	10
8. USB kezelés	10
9. Bluetooth kezelés.....	11
10. Hibaelhárítás.....	12
11. Műszaki adatok.....	13

1. Ami a dobozban van



Fő egység

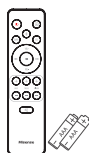

Távírányító
2 db AAA elem *

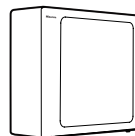

Vezeték nélküli
mélynyomó

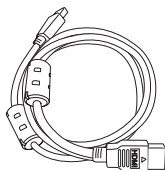

HDMI kábel



Váltóáramú tápkábel *

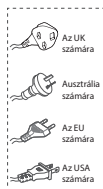

Falraszerelő készlet

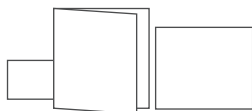

Jótállási jegy/Gyorsindítási kézikönyv/
Falra szerelési útmutató

- * Az áramkábel mennyisége és a dugvilla típusa régióként eltérő.
- * Az AAA elemek egyes helyeken nem kaphatók. Az elemeket Kolumbiában nem tartalmazza, azokat külön meg kell vásárolni.
- A felhasználói kézikönyvben látható képek, illusztrációk és rajzok csak tájékoztató jellegűek, a tényleges termék megjelenése eltérhet.

2. A termék rajza

2.1 Fő egység

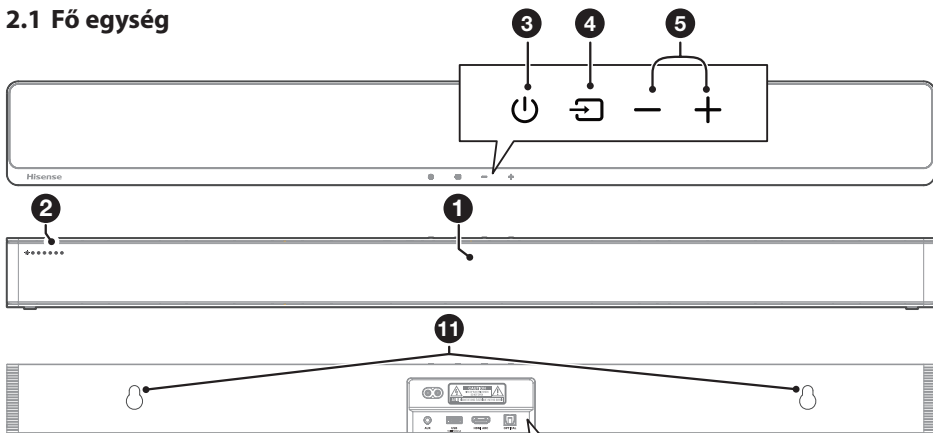

- ① **Távírányító érzékelő**
A távírányítót érkező jeleket fogadja.

② **LED jelzőfények**

Lámpa	Mód
● Vörös	Készenlét
● Zöld	AUX
● Kék	BT (Bluetooth)
● Narancssárga	OPTIKAI
● Fehér	HDMI ARC
● Sárga	USB

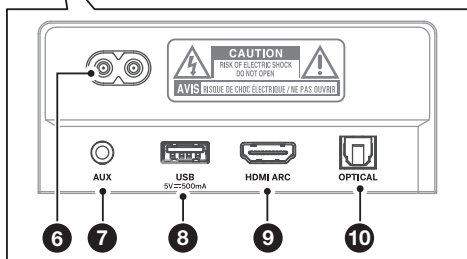

- ③ **⏻ (BE/KI) gomb**
A hangprojektort a BE és a Készenléti mód között kapcsolja át.
- ④ **⏮ (FORRÁS) gomb**
A lejátszási funkció kiválasztása.
- ⑤ **+/- (Hangerő) Gombok**
A hangerő szintjét növeli/csökkenti.
- ⑥ **AC~ aljzat**
Az áramellátás csatlakozója.
- ⑦ **AUX aljzat**
Egy külső hangeszközhöz való csatlakozáshoz.
- ⑧ **USB aljzat**
Zene lejátszásához ide dughat be USB eszközt.
- ⑨ **HDMI ARC aljzat**
A TV-hez HDMI kábellel történő csatlakozáshoz.
- ⑩ **OPTICAL aljzat**
A TV egy optikai hangkimenetéhez való csatlakozáshoz.
- ⑪ **Falra függesztési pontok**

2.2 Vezeték nélküli mélynyomó

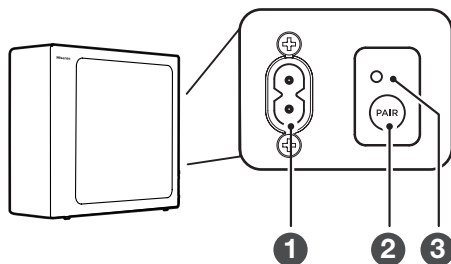

- ① **AC~ Áramkábel**
Csatlakozás az áramforráshoz.
- ② **PAIR gomb**
Nyomja meg a fő egység és a mélynyomó közötti párosítás aktiválásához.
- ③ **PAIR jelzőfény**
A fény abbahagyja a villogást, ha a mélynyomó párosítva van a hangprojektorttal.

2.3 Távirányító

- 1 Az egységet a BEKAPCSOLT és a KÉSZENLÉTI módok között kapcsolja át.
- 2 (FORRÁS) A lejátszási funkció kiválasztása.
- 3 **SURR** A térhatású hangot kapcsolja BE/KI.
- 4 (BT) A Bluetooth üzemmód kiválasztása. Tartsa lenyomva a (BT) gombot a párosítási funkció Bluetooth módban történő aktiválásához vagy a meglévő párosított Bluetooth-eszköz leválasztásához.
- 5 **EQ** Előre beállított hangeffektus kiválasztása.
- 6 Ugrás az előző/következő számra BT/USB módban.
- 7 **VOL+ / VOL-** A hangerő szintjét növeli/csökkeneti.
- 8 Lejátszás/szünet/lejátszás folytatása BT/USB módban.
- 9 **BASS +/-** A mélyhangszint beállítása.
- 10 **TREBLE +/-** A magas hangok szintjének beállítása.
- 11 **DIMMER +/-** A LED jelzőlámpák fényességét állítja.
- 12 (NÉMÍTÁS) A hang némítása vagy a némítás feloldása.

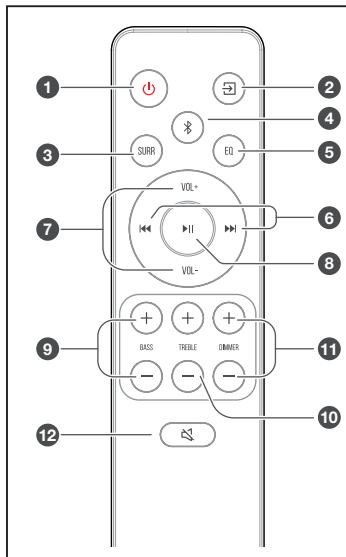

3. Előkészületek

3.1 A távirányító előkészítése

A mellékelt távirányító teszi lehetővé az egység távolról történő kezelését.

- Még akkor is, ha a távirányítót a tényleges 19,7 láb (6 m) hatótávolságon belül működteti, a távirányító műveletei megszakadhatnak, ha a készülék és a távirányító között akadályok vannak.
- Ha a távirányítót más olyan termékek közelében üzemeltetik, amelyek infravörös sugarakat generálnak, vagy ha az egység közelében más, infravörös sugarakat alkalmazó távirányítót használnak, akkor az helytelenül működhet. Kölcsonösen a többi termék is helytelenül működhet.

3.2 A távirányítóban lévő elemek cseréje

- A távirányító elemrekeszének kinyitásához nyomja meg és csúsztassa le a hátsó fedelet.
- Helyezzen be kettő AAA méretű elemet. Ellenőrizze, hogy az elemek (+) és (-) végei megfelelő helyen vannak-e az elemrekeszben jelzett (+) és (-) érintkezőkhöz képest.
- Zárja vissza az elemrekesz fedelét.

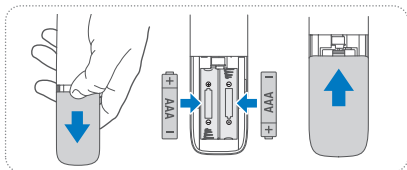

Az elemekkel kapcsolatos óvintézkedések

- Ügyeljen arra, hogy az elemeket megfelelő pozitív „+” és negatív „-” polaritással helyezze be.
- Azonos típusú elemeket használjon. Soha ne használjon együtt különböző típusú elemeket.
- Akár újratölthető, akár nem újratölthető elemek is használhatók. Olvassa el a címkéjükön szereplő óvintézkedéseket.
- Ügyeljen a körmére, amikor eltávolítja az elemrekesz fedelét és az elemet.
- Ne ejtse le a távirányítót.
- Ne engedje, hogy bármi ütést mérjen a távirányítóra.
- Ne öntsön vizet vagy folyadékot a távirányítóra.
- Ne helyezze a távirányítót nedves tárgyra.
- Ne helyezze a távirányítót közvetlen napfényre vagy túl erős hőforrások közelébe.
- Vegye ki az elemet a távirányítóból, ha hosszabb ideig nem használja, mert korrózió vagy szivárgás következhet be, és fizikai sérüléseket és/vagy anyagi károkat és/vagy tüzet okozhat.
- Ne használjon a megadottól eltérő elemeket.
- Ne használjon vegyesen új és régi elemeket.
- Soha ne töltsön újra egy elemet, ha nem győződött meg arról, hogy újratölthető típus.



3.3 Elhelyezés és felszerelés

Elhelyezés

- A Ha a TV-t egy asztalra helyezte, az egységet közvetlenül a TV állványa elé teheti, a TV képernyőjével központosítva.
- B Ha a TV falra van szerelve, az egységet is falra szerelheti közvetlenül a TV képernyője alá.

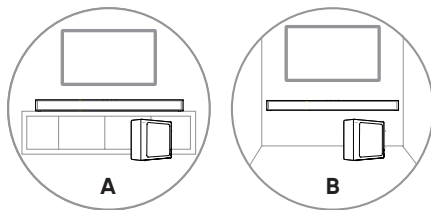

3.4 Falra szerelés (B opció használata esetén)

Megjegyzés:

- A felszerelést csak szakember hajthatja végre. A helytelen felszerelés súlyos személyi sérüléseket és anyagi károkat okozhat (ha ezt a terméket saját maga kívánja felszerelni, ellenőriznie kell, hogy vannak-e a falban szerelvények, mint pl. elektromos vezetékek vagy vízvezetékek). A felszerelést végző felelősségi körébe tartozik annak az ellenőrzése is, hogy a fal biztonságosan elviseli-e az egységet és a fali konzolok teljes terhelését.
- A felszereléshez további szerszámokra van szükség (nem tartozék).
- Ne húzza meg túlzottan a csavarokat.
- Órizza meg ezt a használati utasítást későbbi felhasználás céljából.
- Fúrás és felszerelés előtt ellenőrizze a faltípust egy elektronikus fugakeresővel.

FIGYELMEZTETÉS

- A sérülések megelőzése érdekében ezt a készüléket a padlóhoz vagy a falhoz biztonságosan kell rögzíteni, a telepítési utasításokkal összhangban.
- Javasolt falrészterelési magasság: $\leq 1,5$ méter.

1. Fúrjon a falba 2 párhuzamos furatot ($\varnothing 5,5-6$ mm, a faltípustól függően). A furatok közötti távolságnak **580 mm**-nek kell lennie.
2. Dugja a mellékelt fali dübeleket a falon lévő 2 csavarfuratba. A mellékelt fali konzol csavarjait a fali konzolokon keresztül tegye a dübelekre. Rögzítse és húzza meg a csavarokat a falon.
3. Akassza fel az egységet a fali konzolokra.

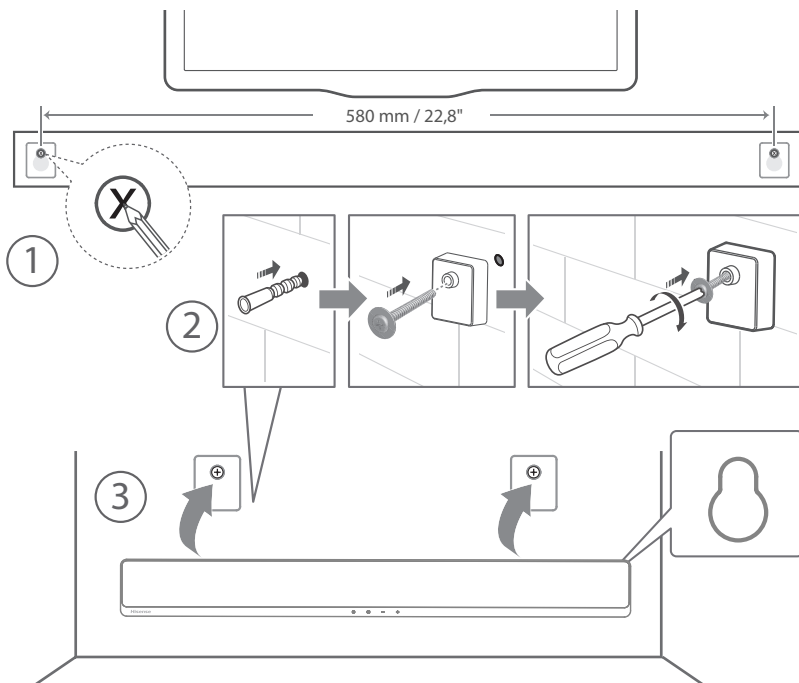

4. Csatlakoztatások

4.1 A HDMI ARC aljzat használata

Az ARC (Audio Return Channel - hang visszaadási csatorna) funkció azt teszi lehetővé, hogy ARC kompatibilis TV-jéről hangot egyetlen HDMI csatlakozással küldjön a hangprojektorra. Az ARC funkció kihasználásához gondoskodjon arról, hogy a TV kompatibilis legyen a HDMI-CEC és ARC lehetőségekkel is, és ennek megfelelően állítsa be. Ha a beállítás helyes, a TV távirányítóját használhatja a hangprojektor hangkimenetének beállítására (VOL + /- és a Némítás).

- Csatlakoztassa a HDMI-kábelt az egység **HDMI ARC** aljzatából az HDMI (ARC)-kompatibilis TV-készülék HDMI aljzatához. Ezután a távirányítóval válassza ki a **HDMI ARC** lehetőséget.

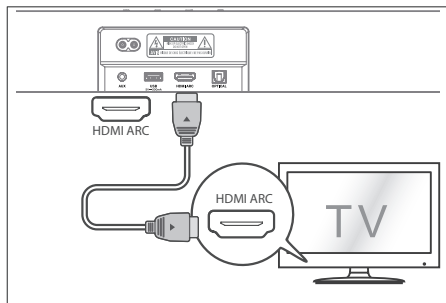

Típek:

- A TV-nek támogatnia kell a HDMI-CEC és az ARC funkciókat. A HDMI-CEC és az ARC funkciókat be kell kapcsolni.
- A HDMI-CEC és az ARC beállításának módszere a TV-től függően eltérő lehet. Az ARC-vel kapcsolatos részleteket lásd a használati utasításában.
- Csak a HDMI 1.4 vagy magasabb verziós számú kábel képes az ARC funkciót támogatni.

4.2 Használja az OPTICAL aljzatot

- Csatlakoztasson egy OPTIKAI kábelt a TV OPTIKAI KIMENET aljzatához és a készülék OPTICAL aljzatához.

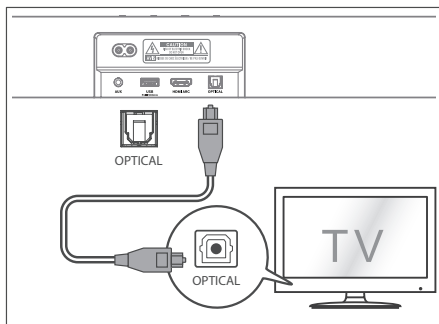

Tipp: Előfordulhat, hogy a hangprojektor nem képes minden digitális audioformátumot dekódolni a bemeneti forrásból. Ilyen esetben a hangprojektor elnémul. Ez NEM hiba. Győződjön meg arról, hogy a bemeneti forrás (pl. TV, játékkonzol, DVD-lejátszó stb.) hangbeállításá **PCM** vagy **Dolby Digital** értékre van állítva (a hangbeállítás részleteit lásd a bemeneti forrás eszköz felhasználói kézikönyvében) HDMI ARC / Optikai bemenet használatkor.

4.3 Használja az AUX aljzatot

- Használjon 3,5 mm-től 3,5 mm-hez hangkábelt a TV vagy egy külső hangeszköz fejhallgató aljzatának és az egység **AUX** aljzatának csatlakoztatásához.
- Használjon RCA–3,5 mm-es hangkábelt a TV hangkimeneti aljzatainak az egység **AUX** aljzatához való csatlakoztatásához.

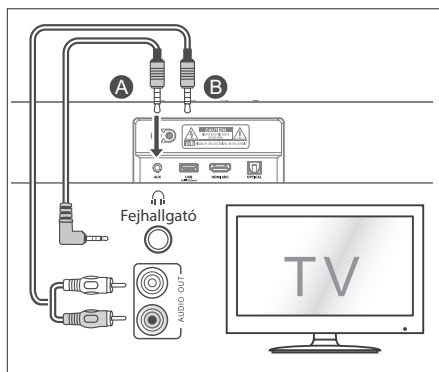

EN
FR
ES
PT
DE
IT
PL
RO
CZ
SK
SL
HR
HU
RU
SR
BS
SQ
MK



4.4 Áram csatlakoztatása

A termék károsodásának a kockázata!

- Győződjön meg arról, hogy a hálózati áram feszültsége megegyezik-e a besorolási címkére nyomtatott feszültség értékével, ez a címke az egység aljára vagy hátuljára van ragasztva.
- Az áramkábel csatlakoztatása előtt győződjön meg arról, hogy az összes többi csatlakoztatást létrehozta.

Hangprojektor

- Csatlakoztassa a tápkábelt a hangprojektor **AC~** aljzatához, majd dugja be egy hálózati konnektorba.

Mélynyomó

- Az áramkábelt először a mélynyomó **AC~** aljzatába dugja, és ezt követően dugja a konnektorba.

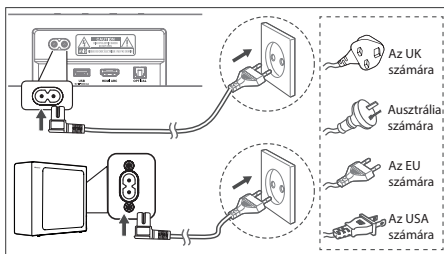

* Az áramkábel hossza és a dugvilla régióként eltérő.

5. Párosítás a mélynyomóval

5.1 Automatikus párosítás

A mélysugárzó és a hangprojektor automatikusan párosul, ha mindkét egységet bedugják a hálózati aljzatba és bekapcsolják. A két egység csatlakoztatásához nincs szükség kábelre.

- Határozza meg az állapotot a vezeték nélküli mélysugárzó jelzőfénye alapján.

Lámpa	Állapot
Gyors villogás	A mélysugárzó párosítási módban van
Lassú villogás	Csatlakoztatás / Párosítás sikertelen
Folyamatosan világít	Csatlakoztatva / Párosítás sikeres

MEGJEGYZÉS:

- A **PAIR** gombot ne nyomja meg a mélysugárzó hátulján, kivéve a kézi párosítás esetét.
- Ha az automatikus párosítás sikertelen, párosítsa manuálisan a mélynyomót a hangprojektorral.

5.2 Kézi párosítás

1. Győződjön meg arról, hogy az összes kábel megfelelően van csatlakoztatva, és a hangprojektor készenléti módban van.
2. Nyomja meg és tartsa lenyomva néhány másodpercig a **PAIR** gombot a mélysugárzó hátulján. A mélysugárzó párosítási módba lép, és a párosítás jelzőfénye gyorsan villog.
3. A hangprojektor bekapcsolásához nyomja meg a **⏻** gombot a hangprojektoron vagy a távirányítón.
4. Nyomja meg és tartsa néhány másodpercig lenyomva a **↶** gombot a hangprojektoron vagy a távirányítón.
5. Miután a vezeték nélküli kapcsolat sikeres volt, a párosítás jelzőfénye kigyullad.
6. Ha a Párosítás jelzőfénye villog, a vezeték nélküli kapcsolat meghiúsult. Húzza ki a mélysugárzó kábelét, majd 4 perc múlva csatlakoztassa újra a fő kábelt. Ismételje meg az 1.–4. lépéseket.

MEGJEGYZÉS:

- Ha a vezeték nélküli kapcsolódás ismételtelen sikertelen, ellenőrizze, hogy konfliktus vagy erős interferencia áll-e fenn (pl. elektronikus eszköz interferenciája) a helyszín körül. Szüntesse meg ezeket a konfliktusokat vagy erős interferenciákat, és ismételje meg a fenti eljárásokat.
- A mélysugárzónak 6 méteren (19,7 láb) belül kell lennie a hangprojektor nyílt területen.
- Ha a hangprojektor nincs a mélynyomóhoz csatlakoztatva, és be van kapcsolva, az **ÁRAM** jelzőfény villogni kezd. Kövesse a fenti 1.–4. lépéseket a mélynyomó és a hangprojektor párosításához.

5.3 A Hisense EzPlay funkció használata

A Hisense EzPlay esetében, ha a hangprojektor csatlakozik egy Hisense TV-hez HDMI ARC-n keresztül, a hangprojektor beállítás menü lesz a TV-n, és ezt a menüt a TV távirányítóján keresztül vezérelheti a hangprojektor legtöbb funkciójának vezérléséhez.

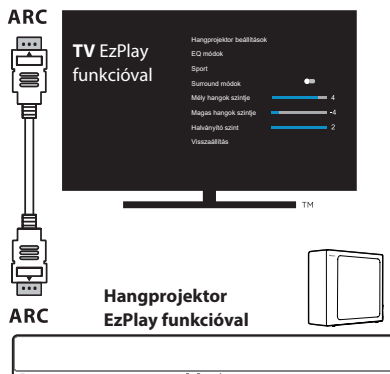

Példa a TV-menühöz (a különböző modelleknek eltérő menüje lehet):

Beállítás -- hang -- Hangprojektor beállítás.

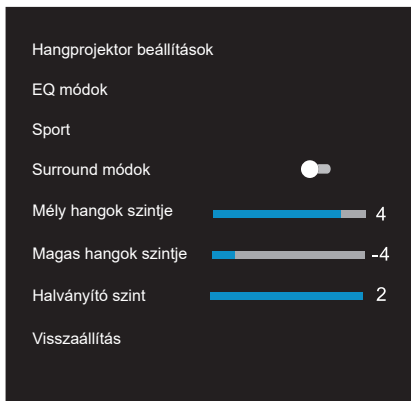

Megjegyzés:

- Ez a funkció csak akkor érhető el, ha a hangprojektor és a TV is támogatja a Hisense EzPlay-t.
- Ehhez a funkcióhoz HDMI ARC-n keresztül csatlakoztatott hangprojektor és TV szükséges, és a TV-készülék CEC-jét BE kell kapcsolni.
- Ha mindent helyesen állít be, az első csatlakozáskor a TV képernyőjén megjelenik egy tipp, amely segít megtalálni a hangprojektor beállítási menüjét.

6. Alapműveletek

6.1 Készenlét/BE

Amikor a fő egységet először csatlakoztatja a hálózati áram konnektorához, a fő egység Készenléti üzemmódban lesz.

- Nyomja meg a gombot az egységen vagy a távirányítón az egység BE-kapcsolásához.
- Ismét nyomja meg a gombot, hogy az egységet visszakapcsolja KÉSZENLÉTI üzemmódba.
- Ha az egységet teljesen KI szeretné kapcsolni, akkor húzza ki az áramkábel a konnektorból.

6.2 Automatikus készenlét / Automatikus ébredés

[Automatikus készenlét] A hangprojektor körülbelül 15 perc elteltével automatikusan készenléti módba kapcsol, ha a TV-készüléket vagy a külső hangprojektort leválasztják (vagy az USB, BT funkció bit lejátszását szüneteltetik), vagy kikapcsolják.

[Automatikus ébredés] Ha TV vagy külső eszköz van csatlakoztatva (AUX / OPTICAL / HDMI ARC aljzat), az egység automatikusan bekapcsol, amikor a TV-t vagy a külső eszközt bekapcsolják.

Automatikus készenlét BE / KI

Kapcsolja be a hangprojektoroptikai módban, kattintson duplán a (x2) és a (x2) gombokra a távirányítón az automatikus készenlét aktiválásához és inaktíválásához:

Automatikus készenlét	
Be	A hangprojektor úgy van beprogramozva, hogy automatikusan készenléti módba lépjen, ha 15 percig nem érzékel hangot.
Ki	Kikapcsolhatja az automatikus készenlétet, hogy a hangprojektor mindig működjön.

Az automatikus ébredés be- és kikapcsolása:

Kapcsolja be a hangprojektort, és nyomja meg egyszerre a [] gombokat a hangprojektoron az automatikus ébredés aktiválásához és inaktíválásához:

Automatikus ébredés	
Be	A hangprojektor automatikusan felébred, ha hangbemenetet érzel.
Ki	A hangprojektor nem ébred fel automatikusan.

6.3 Üzemmódok kiválasztása

- Nyomja meg többször a (FORRÁS) gombot a készüléken vagy a távirányítón a kívánt mód kiválasztásához.
- A fő egység elején lévő jelzőfény mutatja, hogy melyik mód van éppen használatban.

Lámpa	Mód
●Vörös	Készenlét
●Zöld	AUX
●Kék	BT (Bluetooth)
●Narancssárga	OPTIKAI
●Fehér	HDMI ARC
●Sárga	USB

6.4 Hangerő beállítása

- Nyomja meg a **VOL+** / **VOL-** gombokat az egységen vagy a távirányítón a hangerő beállításához.
- Ha a hangot ki akarja kapcsolni, nyomja meg a (NÉMÍTÁS) gombot a távirányítón. Nyomja meg ismét a (NÉMÍTÁS) gombot, vagy nyomja meg a **VOL +/–** gombokat a normál hallgatás folytatásához.

EN
FR
ES
PT
DE
IT
PL
RO
CZ
SK
SL
HR
HU
RU
SR
BS
SQ
MK



Click to jump

6.5 A térhatású hang BE/KI kapcsolása

- A térhatású hang bekapcsolásához nyomja meg a távirányítón a **SURR** gombját. A térhatású hang kikapcsolásához nyomja meg újra ezt a gombot.

6.6 Az Equalizer (EQ) effektus kiválasztása

- Lejátszás közben nyomja meg az **EQ** gombot a távirányítón a kívánt előre beállított hangszínszabályzó mód kiválasztásához: **zene, film, hírek, játék, sport, éjszakai**.

6.7 A mély/magas hangok állítása

- A mély hangszint beállításához nyomja meg a távirányítón a **BASS +/-** gombjait.
- A magas hangszint beállításához nyomja meg a távirányítón a **TREBLE +/-** gombjait.

6.8 Állítsa be a fényerőt

- A fényerő beállításához nyomja meg a távirányítón a **DIMMER +/-** gombjait.

6.9 Visszaállítás gyári értékekre

Az eszköz visszaállítását az alapértelmezett beállításokra.

- Kapcsolja a hangprojektort optikai módba, nyomja meg és tartsa lenyomva a [] gombot a hangprojektoron, a hangprojektor visszaáll a gyárilag beállított értékekre és készenléti állapotba kapcsol.

MÓD	ALAPÉRTELMEZETT
SOURCE	OPTIKAI
Hangerő	30
Térhangzás	BE
Halványító	MAX
Mély hang	0
Magas hang	0
EQ	Zene
Automatikus ébresztés	KI
Automatikus készenlét	BE

7. AUX/OPTIKAI/HDMI ARC kezelés

- 1 Győződjön meg arról, hogy az egység a TV-hez vagy hangeszközhöz csatlakoztatva van.
- 2 Nyomja meg ismétlődően az egységen vagy a távirányítón lévő  gombot az **AUX, OPTIKAI, HDMI ARC** mód kiválasztásához.
- 3 A lejátszási funkcióért közvetlenül működtesse a hangeszközt.
- 4 A **VOL +/-** gomb megnyomásával állítsa be a kívánt hangerőt.

Tipp: Előfordulhat, hogy a hangprojektor nem képes minden digitális audioformátumot dekódolni a bemeneti forrásból. Ilyen esetben a hangprojektor elnémul. Ez NEM hiba. Győződjön meg arról, hogy a bemeneti forrás (pl. TV, játékkonzol, DVD-lejátszó stb.) hangbeállítás **PCM** vagy **Dolby Digital** értékre van állítva (a hangbeállítás részleteit lásd a bemeneti forrás eszköz felhasználói kézikönyvében) HDMI ARC / Optikai bemenet használatokor.

8. USB kezelés

- 1 Dugjon be egy USB eszközt.

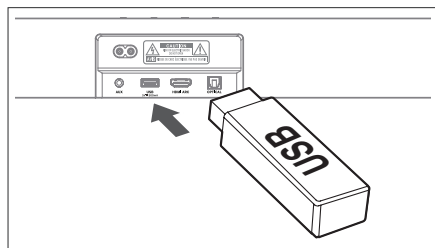

- 2 Nyomja meg ismétlődően az egységen vagy a távirányítón lévő  gombot az **USB** mód kiválasztásához.
- 3 Lejátszás közben:

 **II** A lejátszás elindítása, szüneteltetése vagy újratekésése.

 **II** Az előző vagy a következő sávra lépés.

Tippek:

- Az egység legfeljebb 32 GB memóriával rendelkező USB eszközöket képes támogatni.
- Ez az egység WAV / WMA / MP3 / FLAC fájlokat képes lejátszani.
- Előfordulhat, hogy ez a termék nem kompatibilis bizonyos típusú USB-tárolóeszközökkel.
- Ha USB-hosszabbító kábelt, USB-elosztót vagy többfunkciós USB-kártyaolvasót használ, előfordulhat, hogy a rendszer nem ismeri fel az USB-tárolóeszközt.
- Fájlok olvasása közben ne távolítsa el az USB-tárolóeszközt.

9. Bluetooth kezelés

Bluetooth-on keresztül csatlakoztassa a hangprojektort Bluetooth-eszközhöz (például iPad, iPhone, iPod touch, Android telefon vagy laptop), majd a hangprojektor hangszóróin keresztül hallgathatja az eszközön tárolt hangfájlokat.

Első párosítás



- 1 Nyomja meg a  (FORRÁS) gombot az egységen vagy a  gombot a távirányítón ahhoz, hogy a **Bluetooth** módot válassza. A kék jelzőfény lassan villogni kezd, és a fehér futó ló lámpa világít.
 - 2 Aktiválja a Bluetooth eszközt, és válassza ki a keresési módot.
 - 3 Válassza ki a „Hisense HS2100” elemet a párosítási listában. A hangjelzést követően a rendszer sikeresen csatlakozik, és a kék jelzőfény folyamatosan világít.
- Ha a hangprojektort egy másik Bluetooth-eszközhöz szeretné csatlakoztatni, nyomja meg és tartsa lenyomva a távirányító  gombját, hogy leválassza az éppen csatlakoztatott Bluetooth eszközt. Kövesse a 2.-3. lépéseket a Bluetooth eszköz párosításához.

A Bluetooth funkció leválasztásához a következőket teheti:

- Váltson másik forrásra az egységen.
- A Bluetooth eszköztől való működés kikapcsolása.
- Nyomja meg és tartsa lenyomva a  gombot, a Bluetooth készülék lecsatlakozik a hangprojektorról.

Zenehallgatás Bluetooth készülékről

- Ha a csatlakoztatott Bluetooth eszköz támogatja az speciális hangelosztó profil (Advanced Audio Distribution Profile (A2DP)) funkciót, akkor az egységen keresztül hallgathatja a készüléken tárolt zenét.
 - Ha a készülék támogatja a hang és kép távvezérlési profil (Audio Video Remote Control Profile (AVRCP)) funkciót is, akkor a készülék távirányítójával lejátszhatja az készüléken tárolt zenét.
1. Párosítsa készülékét az egységgel.
 2. Zene lejátszása a készüléken keresztül (ha támogatja az A2DP-t).
 3. Használja a mellékelt távirányítót a lejátszás vezérléséhez (ha támogatja az AVRCP-t).

	A lejátszás elindítása, szüneteltetése vagy újrakezdése.
	Az előző vagy a következő sávra lépés.

Tippek:

- A hangprojektor és az eszköz közötti működési tartomány körülbelül 8 méter.
- Mielőtt Bluetooth®-eszközt csatlakoztatna a hangprojektorhoz, győződjön meg arról, hogy ismeri az eszköz képességeit.
- Az összes Bluetooth® eszközzel való kompatibilitás nem garantált.
- Bármilyen akadály az eszköz és a hangprojektor között csökkentheti a működési hatótávolságot.
- Tartsa távol a lejátszót más elektronikus eszközöktől, amelyek interferenciát okozhatnak.
- Az egység akkor is lekapcsolódik, ha a készüléket hatótávolságon kívülre viszi.

EN
FR
ES
PT
DE
IT
PL
RO
CZ
SK
SL
HR
HU
RU
SR
BS
SQ
MK



10. Hibaelhárítás

A garancia érvényességének megőrzése érdekében soha ne próbálja meg saját maga megjavítani az egységet. Ha probléma merül fel az egység használata közben, ellenőrizze a következő pontokat, mielőtt szervizt kérne.



Nincs áram

- Győződjön meg arról, hogy az egység hálózati kábele megfelelően van csatlakoztatva.
- Ellenőrizze, hogy van-e áram a hálózati csatlakozón.
- Az egység bekapcsolásához nyomja meg a készenléti gombot.

A távirányító nem működik

- Mielőtt megnyomja a lejátszás vezérlő gombját, először válassza ki a megfelelő forrást.
- Csökkentse a távirányító és az egység közötti távolságot.
- Úgy helyezze be az elemeket, hogy a polaritásuk (+/-) a jelzésnek megfelelően álljon.
- Cserélje ki az elemeket.
- Irányítsa a távirányítót közvetlenül az egység elején lévő érzékelőre.

Nincs hang

- Győződjön meg arról, hogy az egység nincs némítva. Nyomja meg a  vagy a VOL+/- gombot a normális hang újratekésítéséhez.
- Nyomja meg a  gombot az egységen vagy a távirányítón az a hangprojektor készenléti üzemmódba állításához. Ezután nyomja meg a  gombot ismét, hogy bekapcsolja a hangprojektort.
- Húzza ki úgy a hangprojektor, mint a mélysugárzó áramkábelét a konnektorból, majd dugja azokat vissza. Kapcsolja be a hangprojektort.
- Ellenőrizze, hogy a bemeneti forrás hangbeállítása (pl. TV, játékkonzol, DVD lejátszó stb.) PCM vagy Dolby Digital módra van-e állítva digitális (pl. HDMI, OPTIKAI, KOAXIÁLIS) csatlakozás esetén.
- A mélynyomó tartományon kívüli van, helyezze közelebb a mélynyomót a hangprojektorhoz. Gondoskodjon arról, hogy a mélynyomó a hangprojektor 5 m-es körzetén belül legyen (minél közelebb, annál jobb).

- A hangprojektor esetleg elveszítette a kapcsolatát a mélynyomóval. Párosítsa ismét az egységeket a „Vezeték nélküli mélynyomó hangprojektorral való párosítása” című szakaszban írt lépések szerint.
- Előfordulhat, hogy az egység nem képes dekódolni a bemeneti forrásból érkező összes digitális audio formátumot. Ebben az esetben az egység elnémul. Ez NEM hiba, az eszköz nincs némítva.

Nem találok ennek az egységnek a nevét Bluetooth párosításhoz a Bluetooth eszközömon

- Ellenőrizze, hogy aktiválva van-e a Bluetooth funkció a Bluetooth készüléken.
- Ellenőrizze, hogy már párosította-e az egységet a Bluetooth készülékkel.

A hangprojektor kikapcsol

- Ha az egység külső bemeneti jelszintje túl alacsony, az egység 15 perc múlva automatikusan kikapcsol. Kérjük, növelje a külső eszköz hangerejét.

A mélynyomó nem tesz semmit, vagy a mélynyomó jelzőfénye nem világít.

- Kérjük, húzza ki a tápkábelt a hálózati csatlakozóból, majd 4 perc elteltével csatlakoztassa újra a mélynyomó újraindításához.

11. Műszaki adatok

Márka	Hisense
Modell	HS2100

Hangprojektor

Áramellátás	100-240 V~ 50/60 Hz
Energiafogyasztás	20 W < 0,5 W (Készenlét)
USB	5 V --- 500 mA Nagysebességű USB (2.0) / FAT32 / FAT16 32 G (max), WAV / WMA / MP3 / FLAC.
Méret (szélesség × magasság × mélység)	800 × 60 × 90 mm / 31,5" × 2,4" × 3,5"
Nettó tömeg	1,5 kg
Hangbemeneti érzékenység	700 mV
Frekvenciaválasz	120 Hz ~ 20 kHz
Üzemi hőmérséklet	0°C - 45°C

Vezetéknélküli adatok

Bluetooth verzió / profilok	V 5.3 (A2DP, AVRCP)
Bluetooth frekvencia tartomány	2400 MHz ~ 2483,5 MHz
Bluetooth max. átviteli teljesítmény	≤ 5 dBm
2,4G vezeték nélküli frekvenciatartomány	2400 MHz ~ 2483 MHz
2,4G max. átviteli teljesítmény	≤ 6 dBm
Moduláció típus	GFSK, π/4 DQPSK

Mélynyomó

Áramellátás	100-240 V~ 50/60 Hz
Energiafogyasztás	20 W < 0,5 W (Készenlét)
Méret (szélesség × magasság × mélység)	110 × 300 × 350 mm / 4,3" × 11,8" × 13,8"
Nettó tömeg	3,4 kg
Frekvenciaválasz	40 Hz ~ 120 Hz

Erősítő (max. hangteljesítmény)

Összesen	240 W
Hangprojektor	60 W × 2
Mélynyomó	120 W

Távírányító

Távolság/szög	6 m / 30°
Elem típus	AAA (1,5 V × 2)

- A kialakítás és a műszaki adatok előzetes értesítés nélkül változhatnak.

EN

FR

ES

PT

DE

IT

PL

RO

CZ

SK

SL

HR

HU

RU

SR

BS

SQ

MK



Click to jump

Hisense

2.1-канальная звуковая панель с
беспроводным сабвуфером

Модель: HS2100



 Dolby Audio

 Bluetooth®

 HDMI™
HIGH-DEFINITION MULTIMEDIA INTERFACE

 dts®

РУКОВОДСТВО ПОЛЬЗОВАТЕЛЯ



Перед использованием звуковой панели внимательно прочитайте данное руководство и сохраните его на случай необходимости.

Содержание

1. Что в упаковке.....	3
2. Составные элементы изделия.....	4
2.1 Основное устройство	4
2.2 Беспроводной сабвуфер	4
2.3 Пульт управления.....	5
3. Подготовка	5
3.1 Подготовка пульта управления.....	5
3.2 Замена аккумулятора пульта дистанционного управления	5
3.3 Размещение и установка	6
3.4 Крепление на стене (вариант В).....	6
4. Подключение	7
4.1 Используйте разъем HDMI ARC.....	7
4.2 Использование OPTICAL разъема.....	7
4.3 Используйте разъем AUX	7
4.4 Подключение электропитания.....	8
5. Сопряжение с сабвуфером.....	8
5.1 Автоматическое сопряжение.....	8
5.2 Ручное сопряжение	8
5.3 Использование функции Hisense EzPlay.....	8
6. Базовые операции	9
6.1 Режим ожидания/ВКЛЮЧЕНИЕ.....	9
6.2 Авторежим ожидания / пробуждения	9
6.3 Выбор режимов	9
6.4 Изменение громкости	9
6.5 Включение/выключение объемного звучания	10
6.6 Выберите эффект эквалайзера (EQ)	10
6.7 Регулировка уровня низких/высоких частот.....	10
6.8 Регулировка яркости	10
6.9 Восстановление стандартных заводских параметров настройки	10
7. Использование разъемов AUX/ОПТИЧЕСКОГО/HDMI ARC	10
8. Использование USB-устройства	10
9. Использование Bluetooth.....	11
10. Устранение неполадок.....	12
11. Спецификации	13

1. Что в упаковке



Основное устройство

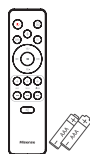

Пульт управления
Батарейки типа AAA × 2 *

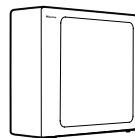

Беспроводной сабвуфер

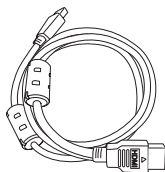

Кабель HDMI



Шнур питания переменного тока *

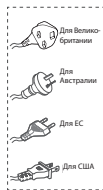

Комплект для настенной установки

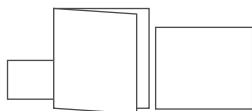

Гарантийный талон / Краткое руководство пользователя / Руководство по настенному монтажу

- * Количество шнуров питания и тип вилки зависят от региона.
- * Батарейки AAA не поставляются в некоторых регионах. Батарейки не входят в комплект поставки в Колумбии и приобретаются отдельно.
- Изображения, иллюстрации и схемы, представленные в данном руководстве пользователя, приведены только для справки, внешний вид фактического устройства может отличаться.

EN

FR

ES

PT

DE

IT

PL

RO

CZ

SK

SL

HR

HU

RU

SR

BS

SQ

MK



Click to jump

2. Составные элементы изделия

2.1 Основное устройство

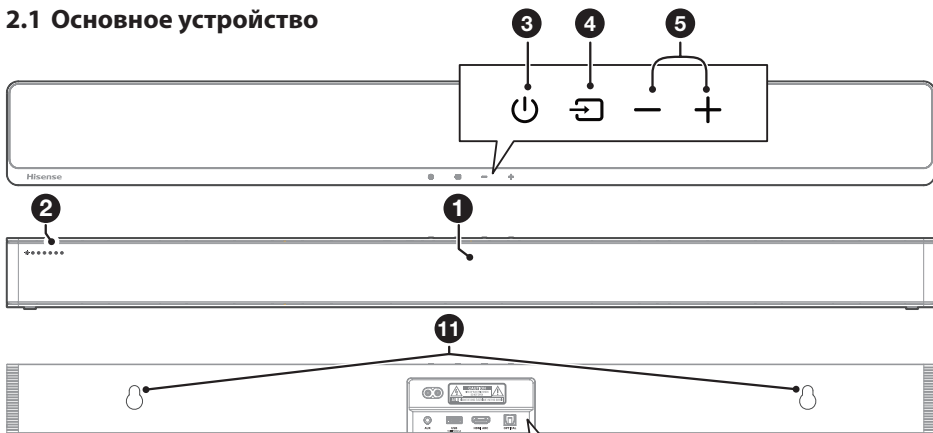

1 Датчик пульта управления
Прием сигнала пульта управления.

2 Светодиодный индикатор

Индикатор	Режим
● Красный	Режим ожидания
● Зеленый	AUX
● Синий	BT (Bluetooth)
● Оранжевый	ОПТИЧЕСКОГО
● Белый	HDMI ARC
● Желтый	USB

3 Кнопка (ВКЛ./ВЫКЛ.)
Переключение звуковой панели между режимом ВКЛ. и режимом ожидания.

4 Кнопка (источник)
Выбор режима воспроизведения.

5 Кнопки (громкость)
Увеличить/уменьшить громкость.

6 Разъем **переменного тока**
Подключение источника электропитания.

7 Разъем **AUX**
Подключение внешнего цифрового аудиоустройства.

8 Разъем **USB**
Подключение USB-устройства для прослушивания музыки.

9 Разъем **HDMI ARC**
Подключение к телевизору через кабель HDMI.

10 Разъем **OPTICAL**
Подключение к оптическому аудиовыходу на телевизоре.

11 **Отверстия для настенного монтажа**

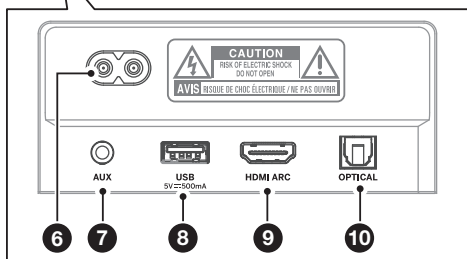

2.2 Беспроводной сабвуфер

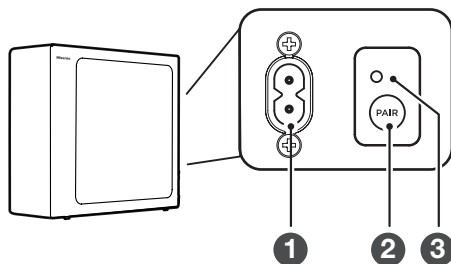

1 **Шнур питания переменного тока**
Подключение электропитания.

2 **Кнопка PAIR (сопряжение)**
Нажмите кнопку, чтобы активировать функцию сопряжения между основным устройством и сабвуфером.

3 **Индикатор PAIR**
Индикатор перестанет мигать, как только сабвуфер будет сопряжен со звуковой панелью.

2.3 Пульт управления

- ① Переключение между ВКЛ. режимом и режимом ОЖИДАНИЯ.
- ② (ИСТОЧНИК) Выбор режима воспроизведения.
- ③ **SURR** ВКЛЮЧЕНИЕ/ВЫКЛЮЧЕНИЕ режима объемного звучания.
- ④ (BT) Выбор режима Bluetooth. Нажмите и удерживайте кнопку (BT), чтобы активировать функцию сопряжения в режиме Bluetooth или отключить существующее сопряженное устройство Bluetooth.
- ⑤ **EQ** Выбор предварительно установленных звуковых эффектов.
- ⑥ Переход к предыдущей/следующей дорожке в режиме BT/USB.
- ⑦ **VOL+ / VOL-** Увеличить/уменьшить громкость.
- ⑧ Воспроизведение/пауза/возобновление воспроизведения в режиме BT/USB.
- ⑨ **BASS +/-** Регулировка уровня низких частот.
- ⑩ **TREBLE +/-** Регулировка уровня высоких частот.
- ⑪ **DIMMER +/-** Регулировка яркости дисплея.
- ⑫ (ОТКЛЮЧЕНИЕ ЗВУКА) Отключение или возобновление звука.

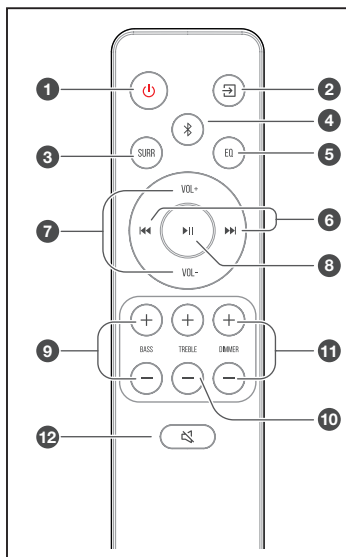

3. Подготовка

3.1 Подготовка пульта управления

Прилагаемый пульт дистанционного управления позволяет управлять устройством на расстоянии.

- Даже если пульт дистанционного управления используется в пределах эффективного диапазона 19,7 футов (6 м), работа пульта дистанционного управления может быть невозможна, если между устройством и пультом дистанционного управления есть какие-либо препятствия.
- Если пульт управления используется рядом с другими устройствами, излучающими инфракрасные лучи, или другие пульты управления применяются рядом с устройством, он может работать некорректно. Или же другие продукты могут работать некорректно.

3.2 Замена аккумулятора пульта дистанционного управления

- 1 Выдвиньте заднюю панель пульта дистанционного управления, чтобы открыть батарейный отсек.
- 2 Вставьте две батарейки типа **AAA**. Убедитесь, что полюса (+) и (-) батареек правильно совпадают с обозначениями (+) и (-) в батарейном отсеке.
- 3 Закройте крышку батарейного отсека.

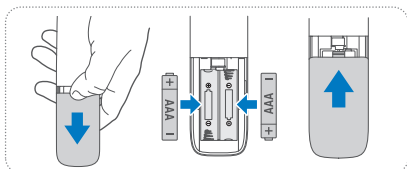

Меры предосторожности, касающиеся батарей

- Обязательно вставляйте батареи с правильной полярностью: положительная (+) и отрицательная (-).
- Используйте батарейки одного типа. Никогда не используйте вместе батарейки разного типа.
- Можно использовать как перезаряжаемые, так и неперезаряжаемые батарейки. Обращайте внимание на меры предосторожности, указанные на этикетках.
- Берегите ногти при снятии крышки батарейного отсека и извлечении батареек.
- Не роняйте пульт дистанционного управления.
- Следите за тем, чтобы ничего не воздействовало на пульт дистанционного управления.
- Не проливайте воду или любую другую жидкость на пульт дистанционного управления.
- Не кладите пульт дистанционного управления на влажные предметы.
- Не размещайте пульт дистанционного управления в местах, где на него могут воздействовать прямые солнечные лучи, или рядом с источниками чрезмерного тепла.
- Выньте батарейки из пульта дистанционного управления, если вы не используете его в течение длительного периода времени, так как невыполнение этого правила может вызвать коррозию или протекание батареек, что может привести к травмам и/или повреждению имущества, и/или пожару.
- Используйте только указанные батареи.
- Не используйте одновременно новые и старые батареек.
- Не заряжайте батареи, если вы не уверены, что они перезаряжаемые.

3.3 Размещение и установка

Размещение

- A Если телевизор установлен на столе, вы можете разместить устройство непосредственно на столе перед телевизором по центру.
- B Если телевизор установлен на стене, вы можете закрепить устройства на стене под телевизором.

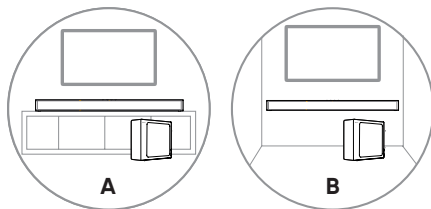

3.4 Крепление на стене (вариант B)

Примечания:

- Установку должны выполнить только квалифицированные специалисты. Неправильная сборка может привести к серьезным травмам и повреждению имущества (если вы собираетесь установить это устройство самостоятельно, проверьте наличие электропроводки и трубопровода в стене). Установщик несет ответственность за проверку того, что стена может выдержать весь устройства и настенного кронштейна.
- Для установки требуются дополнительные инструменты (не входят в комплект).
- Не затягивайте винты слишком сильно.
- Сохраните это руководство для последующего использования.
- Используйте электронный детектор неоднородностей, чтобы проверить тип стены перед сверлением и установкой.

ПРЕДУПРЕЖДЕНИЕ

- Чтобы избежать травм, прибор должен быть надежно прикреплен к полу/стене в соответствии с инструкциями по установке.
- Рекомендуемая высота настенного монтажа: $\leq 1,5$ метра.

1. Просверлите в стене 2 параллельных отверстия ($\varnothing 5,5-6$ мм каждое в зависимости от типа стены). Расстояние между отверстиями: **580 мм**.
2. Вставьте прилагаемые стеновые анкеры в 2 отверстия на стене. Вставьте прилагаемые винты для настенного крепления через настенные кронштейны в стеновые анкеры. Закрепите и затяните винты на стене.
3. Подвесьте устройство на кронштейны для крепления на стене.

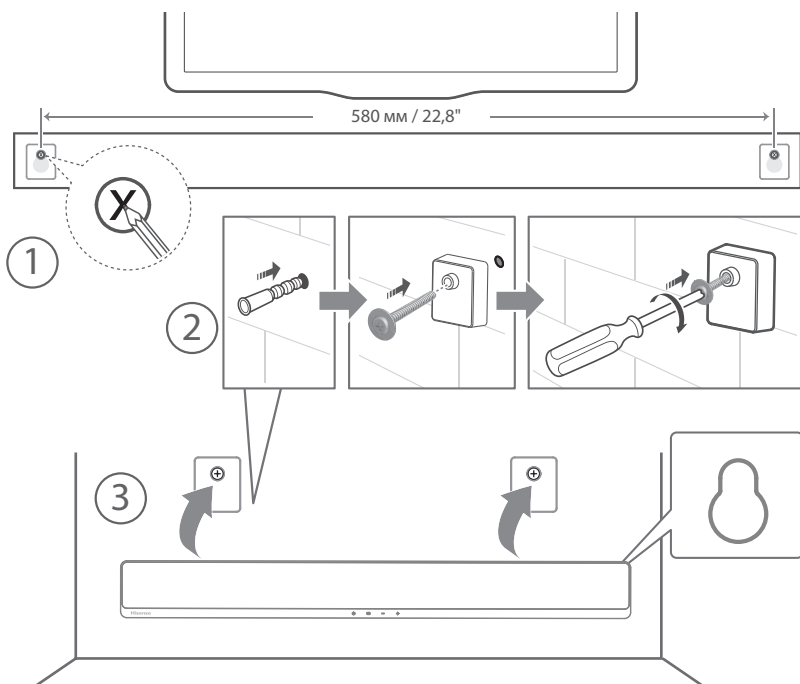

4. Подключение

4.1 Используйте разъем HDMI ARC

Функция ARC (реверсивный звуковой канал) позволяет передавать звук с вашего ARC-совместимого телевизора на звуковую панель через единое соединение HDMI. Чтобы воспользоваться функцией ARC, убедитесь, что ваш телевизор совместим с HDMI-CEC и ARC, и настройте его соответствующим образом. При правильной настройке вы можете использовать пульт дистанционного управления телевизора для регулировки громкости (VOL + /- и Отключение звука) звуковой панели.

- Подключите кабель HDMI от разъема **HDMI ARC** устройства к разъему HDMI (ARC) на телевизоре, совместимом с ARC. Затем нажмите на пульте дистанционного управления, чтобы выбрать **HDMI ARC**.

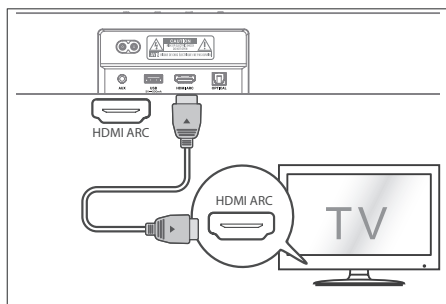

Советы:

- Телевизор должен поддерживать технологии HDMI-CEC и ARC. HDMI-CEC и ARC должны быть включены.
- Метод настройки HDMI-CEC и ARC может отличаться в зависимости от телевизора. Подробнее о функции ARC см. в руководстве пользователя.
- Только кабель версии HDMI 1.4 или выше может поддерживать функцию ARC.

4.2 Использование OPTICAL разъема

- Подсоедините оптический кабель к разъему OPTICAL OUT телевизора и разъему **OPTICAL** на устройстве.

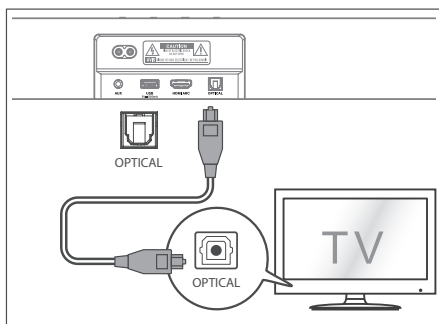

Совет: Звуковая панель может декодировать не все цифровые аудиоформаты из источника входного сигнала. В этом случае звуковая панель не будет воспроизводить звук. Это НЕ считается неисправностью. Убедитесь, что для настройки звука источника входного сигнала (например, телевизора, игровой приставки, DVD-плеера и т. д.) задано значение **PCM** или **Dolby Digital** (подробные сведения о настройке звука см. в руководстве пользователя устройства-источника входного сигнала) с HDMI ARC/ОПТИЧЕСКИМ входом.

4.3 Используйте разъем AUX

- С помощью аудиокабеля 3,5 мм - 3,5 мм соедините гнездо для наушников на телевизоре или внешнем аудиоустройстве с гнездом **AUX** на устройстве.
- Используйте аудиокабель RCA на 3,5 мм для подключения выходных аудиоразъемов телевизора к разъему **AUX** на устройстве.

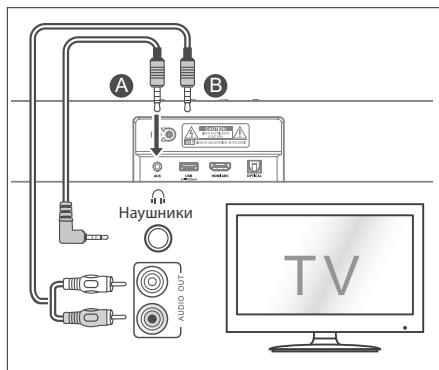

EN
FR
ES
PT
DE
IT
PL
RO
CZ
SK
SL
HR
HU
RU

SR
BS
SQ
MK

Click to jump

4.4 Подключение электропитания

Существует риск повреждения продукта!

- Убедитесь, что напряжение источника питания соответствует напряжению, указанному на задней или нижней стороне устройства.
- Перед подключением кабеля питания переменного тока убедитесь, что все другие соединения подключены.

Звуковая панель

- Подключите сетевой кабель к разъему **переменного тока** звуковой панели, а затем к сетевому разъему.

Сабвуфер

- Подключите сетевой кабель к разъему **переменного тока** сабвуфера, а затем к сетевой розетке.

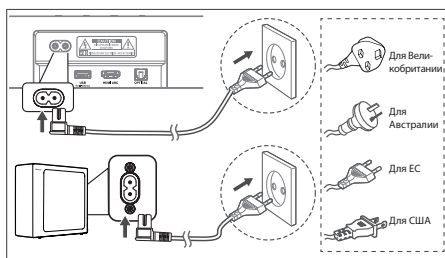

* Количество шнуров питания и тип вилки зависят от региона.

5. Сопряжение с сабвуфером

5.1 Автоматическое сопряжение

Когда оба устройства будут подключены к сетевым разъемам и включены, между сабвуфером и звуковой панелью произойдет автоматическое сопряжение.

Для соединения двух устройств кабель не требуется.

- Определите состояние по индикатору беспроводного сабвуфера.

Индикатор	Статус
Быстрое мигание	Сабвуфер в режиме сопряжения
Медленное мигание	Ошибка подключения/сопряжения
Постоянно включен	Успешно подключено/сопряжено

Примечания:

- Не нажимайте кнопку **PAIR** (сопряжение) на задней панели сабвуфера, за исключением режима ручного сопряжения.
- Если автоматическое сопряжение не удается, выполните сопряжение сабвуфера со звуковой панелью вручную.

5.2 Ручное сопряжение

1. Убедитесь, что все кабели правильно подключены, а звуковая панель находится в режиме ожидания.
2. Нажмите и удерживайте кнопку **PAIR** на задней панели сабвуфера в течение нескольких секунд. Сабвуфер перейдет в режим сопряжения, и индикатор сопряжения начнет быстро мигать.
3. Нажмите кнопку **⏻** на звуковой панели или на пульте дистанционного управления, чтобы включить звуковую панель.
4. Нажмите и удерживайте кнопку **↶** на звуковой панели или на пульте дистанционного управления в течение нескольких секунд.
5. После успешного беспроводного подключения загорится индикатор сопряжения.
6. Если индикатор сопряжения мигает, беспроводное соединение не установлено. Отключите кабель сабвуфера, а затем снова подключите основной кабель через 4 минуты. Повторите шаги 1 ~ 4.

Примечания:

- Если беспроводное соединение опять не работает, проверьте, нет ли конфликтных ситуаций или сильных помех (например, помех от электронного устройства). Устраните такие конфликтные ситуации или помехи и повторите описанные выше процедуры.
- Сабвуфер должен находиться в пределах 6 м (19,7 футов) от звуковой панели на открытом пространстве.
- Если звуковая панель не подключена к сабвуферу и находится в режиме ВКЛ, индикатор питания на устройстве будет мигать. Выполните шаги 1 ~ 4 выше, чтобы подключить сабвуфер к звуковой панели.

5.3 Использование функции Hisense EzPlay

При использовании функции Hisense EzPlay, когда звуковая панель подключается к телевизору Hisense через HDMI ARC, на телевизоре появляется меню настроек звуковой панели, и с помощью пульта дистанционного управления телевизора можно управлять большинством функций звуковой панели.

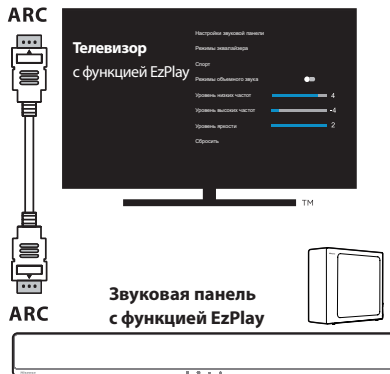

Пример меню телевизора (в разных моделях могут быть разные меню):

Setting (настройки) -- sound (звук) -- Soundbar Setting (настройки звуковой панели).

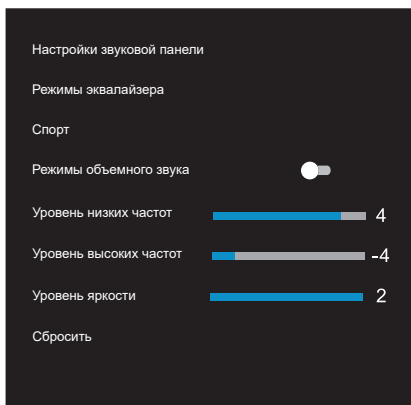

Примечания:

- Эта функция доступна, только если и звуковая панель, и телевизор поддерживают функцию Hisense Ezplay.
- Для этой функции требуется, чтобы звуковая панель и телевизор были соединены через HDMI ARC, а функция CEC на телевизоре должна быть включена.
- Если все настройки выполнены правильно, то при первом подключении на экране телевизора появится подсказка, которая поможет найти меню настроек звуковой панели.

6. Базовые операции

6.1 Режим ожидания/ВКЛЮЧЕНИЕ

При первом подключении устройства к розетке оно переходит в режим Ожидания.

- Нажмите кнопку на основном устройстве или на пульте дистанционного управления, чтобы включить основной блок.
- Снова нажмите кнопку , чтобы перевести устройство в режим ожидания.
- Извлеките штепсель кабеля питания из розетки, чтобы полностью выключить устройство.

6.2 Авторежим ожидания / пробуждения

[Авторежим ожидания] Звуковая панель автоматически переходит в режим ожидания примерно через 15 минут, если телевизор или внешняя звуковая панель не подключены (или

приостановлено воспроизведение через USB или BT), или выключены.

[Авторежим пробуждения] Если подключен телевизор или внешнее устройство (AUX/OPTICAL разъем), устройство автоматически включится при включении телевизора или внешнего устройства.

Авторежим ожидания ВКЛ./ВЫКЛ.

Переключите звуковую панель в режим работы через оптический кабель, дважды нажмите кнопки (x2) и (x2) на пульте дистанционного управления, чтобы активировать и деактивировать авторежим ожидания:

Авторежим ожидания	
Вкл.	Ваша звуковая панель запрограммирована на автоматический переход в режим ожидания при отсутствии звука в течение 15 минут.
Выкл.	Вы можете отключить авторежим ожидания, чтобы ваша звуковая панель всегда работала.

Включение и отключение автопробуждения:

Включите звуковую панель, одновременно нажмите кнопки и на звуковой панели, чтобы включить или отключить автопробуждение:

Автопробуждение	
Вкл.	Звуковая панель автоматически пробуждается при обнаружении входного аудиосигнала.
Выкл.	Звуковая панель не пробуждается автоматически.

6.3 Выбор режимов

- Несколько раз нажмите кнопку (источник) на устройстве или на пульте дистанционного управления, чтобы выбрать желаемый режим.
- Индикатор на передней панели основного блока покажет, какой режим используется в данный момент.

Индикатор	Режим
● Красный	Режим ожидания
● Зеленый	AUX
● Синий	BT (Bluetooth)
● Оранжевый	ОПТИЧЕСКИЙ
● Белый	HDMI ARC
● Желтый	USB

6.4 Изменение громкости

- Нажмите кнопку **VOL+ / VOL-** на устройстве или пульте управления, чтобы изменить громкость.
- Если вы хотите отключить звук, нажмите кнопку (отключение звука) на пульте дистанционного управления. Нажмите кнопку (отключение звука) еще раз или нажмите кнопки **VOL + / -**, чтобы возобновить обычное прослушивание.

EN
FR
ES
PT
DE
IT
PL
RO
CZ
SK
SL
HR
HU
RU

SR
BS
SQ

MK



Click to jump

6.5 Включение/выключение объемного звучания

- Нажмите на кнопку **SURR** на пульте дистанционного управления, чтобы включить объемный звук. Нажмите эту кнопку еще раз, чтобы выключить объемный звук.

6.6 Выберите эффект эквалайзера (EQ)

- Во время проигрывания нажмите кнопку **EQ** на пульте дистанционного управления, чтобы выбрать желаемые предустановленные эквалайзеры: **музыка, кино, новости, игра, спорт, ночь**.

6.7 Регулировка уровня низких/высоких частот

- Нажимайте кнопки **BASS +/-** на пульте дистанционного управления, чтобы отрегулировать уровень низких частот.
- Нажимайте кнопки **TREBLE +/-** на пульте дистанционного управления, чтобы отрегулировать уровень высоких частот.

6.8 Регулировка яркости

- Нажмите кнопку **DIMMER +/-** на пульте дистанционного управления, чтобы выбрать уровень яркости.

6.9 Восстановление стандартных заводских параметров настройки

Сброс устройства к настройкам по умолчанию.

- Переключите звуковую панель в режим работы через оптический кабель, нажмите и удерживайте кнопку [] на звуковой панели, звуковая панель перейдет в режим сброса настроек на заводские и перейдет в режим ожидания.

РЕЖИМ	ПО УМОЛЧАНИЮ
ИСТОЧНИК	ОПТИЧЕСКОГО
Громкость	30
Объемное звучание	ВКЛ.
Яркость	МАКС.
Низкие частоты	0
Высокие частоты	0
EQ	Музыка
Автопробуждение	ВЫКЛ.
Авторежим ожидания	ВКЛ.

7. Использование разъемов AUX/ОПТИЧЕСКОГО/HDMI ARC

- Убедитесь, что устройство подключено к телевизору или аудиоустройству.
- Несколько раз нажмите кнопку  на устройстве или на пульте дистанционного управления, чтобы выбрать режим **AUX, ОПТИЧЕСКИЙ, HDMI ARC**.
- Управляйте воспроизведением на аудиоустройстве.
- Нажмите кнопку **VOL +/-**, чтобы выбрать нужный уровень громкости.



Совет: Звуковая панель может декодировать не все цифровые аудиоформаты из источника входного сигнала. В этом случае звуковая панель не будет воспроизводить звук. Это НЕ считается неисправностью. Убедитесь, что для настройки звука источника входного сигнала (например, телевизора, игровой приставки, DVD-плеера и т. д.) задано значение **PCM** или **Dolby Digital** (подробные сведения о настройке звука см. в руководстве пользователя устройства-источника входного сигнала) с HDMI ARC/ОПТИЧЕСКИМ входом.

8. Использование USB-устройства

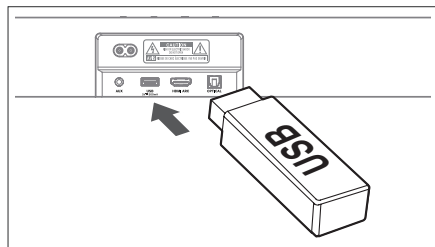
- Вставьте USB-устройство.



- Несколько раз нажмите кнопку  на устройстве или на пульте дистанционного управления, чтобы выбрать режим **USB**.
- Во время воспроизведения:

	Начать, приостановить или возобновить воспроизведение
	Переход на предыдущую или следующую страницу



Советы:

- Звуковая панель поддерживает USB-устройства с объемом памяти до 32 Гб.
- Это устройство может воспроизводить форматы WAV / WMA / MP3 / FLAC.
- Это устройство может быть несовместим с некоторыми типами USB-накопителей.
- При использовании удлинительного кабеля USB, концентратора USB или многофункционального USB-устройства чтения карт USB-накопитель может не распознаваться.
- Не извлекайте запоминающее устройство USB во время чтения файлов.

9. Использование Bluetooth

С помощью Bluetooth соедините звуковую панель с устройством Bluetooth (например, iPad, iPhone, iPod touch, телефоном Android или ноутбуком), после чего вы сможете прослушивать аудиофайлы, хранящиеся на устройстве, через звуковую панель.

Первое сопряжение

- 1 Нажмите кнопку  (источник) на устройстве или кнопку  на пульте дистанционного управления, чтобы выбрать режим **Bluetooth**. Синий индикатор будет медленно мигать, а белая подсветка бегать.
- 2 Включите устройство Bluetooth и выберите режим поиска.
- 3 Выберите «**Hisense HS2100**» в списке сопряжений. После успешного подключения системы раздастся звуковой сигнал, а синий индикатор загорится ровным светом.
- Если вы хотите подключить звуковую панель к другому устройству Bluetooth, нажмите и удерживайте кнопку  на пульте дистанционного управления, чтобы отключить текущее подключенное устройство Bluetooth. Выполните шаги 2-3 для сопряжения устройства Bluetooth.

Для отсоединения устройства Bluetooth:



- Переключитесь на другой режим звуковой панели.

- Отключите функцию на вашем устройстве Bluetooth.
- Нажмите и удерживайте кнопку , устройство Bluetooth будет отключено от звуковой панели.

Оспроизведение музыки с устройства Bluetooth

- Если подключенное устройство Bluetooth поддерживает технологию Advanced Audio Distribution Profile (A2DP), вы можете слушать музыку, сохраненную на устройстве, на звуковой панели.
- Если устройство также поддерживает технологию Audio Video Remote Control Profile (AVRCP), вы можете использовать пульт управления звуковой панели для воспроизведения музыки, сохраненной на устройстве.

1. Выполните сопряжение устройства и звуковой панели.
2. Начните воспроизведение музыки на устройстве (если оно поддерживает A2DP).
3. Используйте пульт управления звуковой панели для управления воспроизведением (если устройство поддерживает AVRCP).

	Начать, приостановить или возобновить воспроизведение
	Переход на предыдущую или следующую страницу

Советы:

- Дальность действия между звуковой панелью и устройством составляет около 8 метров.
- Перед подключением устройства Bluetooth® к звуковой панели проверьте возможности устройства.
- Совместимость со всеми устройствами Bluetooth® не гарантируется.
- Любое препятствие между устройством и звуковой панелью может сократить дальность действия.
- Держите этот проигрыватель вдали от других электронных устройств, которые могут создавать помехи.
- Звуковая панель также отсоединится, если устройство выйдет за радиус действия.

EN

FR

ES

PT

DE

IT

PL

RO

CZ

SK

SL

HR

HU

RU

SR

BS

SQ

MK



Click to jump

10. Устранение неполадок

НЕ ремонтируйте систему сами, чтобы не аннулировать гарантию. Если у вас возникнут проблемы при использовании устройства, изучите следующие инструкции перед обращением в службу поддержки.



Нет питания

- Убедитесь, что шнур питания правильно подключен.
- Убедитесь, что в розетке есть напряжение.
- Нажмите кнопку режима ожидания, чтобы включить устройство.

Пульт управления не работает

- Перед нажатием кнопки управления воспроизведением выберите нужный источник.
- Сократите расстояние между пультом управления и звуковой панелью.
- Вставьте батареи, соблюдая полярность (+/-).
- Замените батареи.
- Наведите пульт управления напрямую на датчик на лицевой части устройства.

Нет звука

- Убедитесь, что звук устройства не отключен. Нажмите кнопку  или VOL +/-, чтобы возобновить обычное прослушивание.
- Нажмите кнопку  на устройстве или на пульте дистанционного управления, чтобы переключить звуковую панель в режим ожидания. Затем снова нажмите кнопку , чтобы включить звуковую панель.
- Отсоедините звуковую панель и сабвуфер от сети, а затем снова подключите их. Включите звуковую панель.
- При использовании цифрового (например, HDMI, ОПТИЧЕСКИЙ, КОАКСИАЛЬНЫЙ) подключения убедитесь, что в настройках звука источника входного сигнала (например, телевизора, игровой приставки, DVD-плеера и т. д.) установлен режим PCM или Dolby Digital.
- Сабвуфер находится вне зоны действия, переместите сабвуфер ближе к звуковой панели. Убедитесь, что сабвуфер находится в пределах 5 м от звуковой панели (чем ближе, тем лучше).

- Возможно потеряна связь между звуковой панелью с сабвуфером. Повторно выполните сопряжение устройств, следуя инструкциям в разделе «Сопряжение беспроводного сабвуфера со звуковой панелью».
- Устройство может декодировать не все цифровые аудиоформаты из источника входного сигнала. В этом случае звук будет отключен. Это НЕ дефект. Звук устройства не отключен.

Не удается найти имя Bluetooth звуковой панели на устройстве Bluetooth для сопряжения

- Убедитесь, что функция Bluetooth включена на устройстве Bluetooth.
- Убедитесь, что выполнено сопряжение звуковой панели с устройством Bluetooth.

Звуковая панель выключает

- Если уровень входного сигнала слишком низкий, устройство автоматически выключается через 15 минут. Увеличьте громкость на внешнем устройстве.

Сабвуфер не работает или индикатор сабвуфера не горит.

- Выньте шнур питания из розетки и снова подключите его через 4 минуты, чтобы перезагрузить сабвуфер.

11. Спецификации

Марка	Hisense
Модель	HS2100

Звуковая панель

Питание	100–240 В перем, тока ~ 50/60 Гц
Энергопотребление	20 Вт < 0,5 Вт (режим ожидания)
USB	5 В --- 500 мА Высокоскоростной USB (2.0) / FAT32 / FAT16 32 ГБ (Макс), WAV / WMA / MP3 / FLAC.
Размеры (Ш × В × Д)	800 × 60 × 90 мм / 31,5" × 2,4" × 3,5"
Вес-нетто	1,5 кг
Чувствительность аудиовхода	700 мВ
Частотная характеристика	120 Гц - 20 кГц
Рабочая температура	0°C - 45°C

Спецификации беспроводной связи

Версия/профили Bluetooth Диапазон частоты Bluetooth Макс. мощность передачи Bluetooth	V 5.3 (A2DP, AVRCP) 2400 МГц ~ 2483,5 МГц ≤ 5 дБм
Беспроводные полосы частот 2,4G Макс. мощность передачи 2,4G	2400 МГц ~ 2483 МГц ≤ 6 дБм
Тип модуляции	GFSK, π/4 DQPSK

Сабвуфер

Питание	100–240 В перем, тока ~ 50/60 Гц
Энергопотребление	20 Вт < 0,5 Вт (режим ожидания)
Размеры (Ш × В × Д)	110 × 300 × 350 мм / 4,3" × 11,8" × 13,8"
Вес-нетто	3,4 кг
Частотная характеристика	40 Гц - 120 Гц

Усилитель (максимальная мощность звука)

Общая	240 Вт
Звуковая панель	60 Вт × 2
Сабвуфер	120 Вт

Пульт управления

Расстояние/угол	19,7 футов (6 м) / 30°
Тип батареи	AAA (1,5 В × 2)

- Внешний вид и спецификации могут быть изменены без уведомления.

EN

FR

ES

PT

DE

IT

PL

RO

CZ

SK

SL

HR

HU

RU

SR

BS

SQ

MK



Click to jump

Hisense

Soundbar zvučnik sa 2.1 kanala sa bežičnim niskotoncem

Model: HS2100



 **Dolby** Audio

 **Bluetooth**®

HDMI™
HIGH-DEFINITION MULTIMEDIA INTERFACE

dts®

Kompletno korisničko uputstvo na internetu



Pre korišćenja Soundbar zvučnika, temeljno pročitajte ovaj priručnik i sačuvajte ga za korišćenje u budućnosti.

Sadržaj

1. Sadržaj kutije.....	3
2. Dijagram proizvoda	4
2.1 Glavna jedinica	4
2.2 Bežični niskotonac.....	4
2.3 Daljinski upravljač.....	5
3. Pripreme.....	5
3.1 Priprema daljinskog upravljača	5
3.2 Zamena baterije daljinskog upravljača.....	5
3.3 Postavljanje i montiranje.....	6
3.4 Montiranje na zid (ako se koristi opcija B)	6
4. Priključci.....	7
4.1 Koristite HDMI ARC utičnicu	7
4.2 Koristite OPTICAL utičnicu.....	7
4.3 Koristite AUX utičnicu.....	7
4.4 Povezivanje napajanja	8
5. Uparivanje sa niskotoncem	8
5.1 Automatsko uparivanje.....	8
5.2 Ručno uparivanje.....	8
5.3 Koristite funkciju Hisense EzPlay.....	8
6. Osnovno rukovanje	9
6.1 Mirovanje/UKLJUČENO.....	9
6.2 Automatsko mirovanje / Automatsko buđenje	9
6.3 Biranje režima	9
6.4 Podešavanje jačine zvuka.....	9
6.5 Prebacite zvuk Soundbar zvučnika u režim UKLJUČENO/ISKLUČENO	10
6.6 Izaberite efekat ekvilajzera (EQ)	10
6.7 Podesite niske tonove / visoke tonove	10
6.8 Podešavanje osvetljenosti	10
6.9 Vraćanje na fabričke postavke	10
7. AUX/OPTIČKI/HDMI ARC režim.....	10
8. Rad preko USB priključka	10
9. Rad preko Bluetooth-a.....	11
10. Rešavanje problema.....	12
11. Specifikacije	13

1. Sadržaj kutije



Glavna jedinica

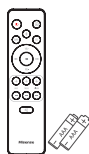

Daljinski upravljač
AAA baterije × 2 *

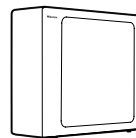

Bežični niskotonac

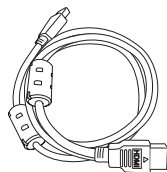

HDMI kabl

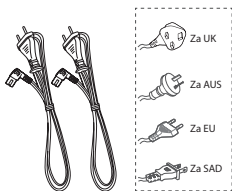

Kabl za napajanje
naizmeničnom strujom *

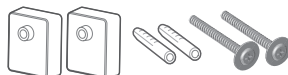

Komplet za zidnu montažu

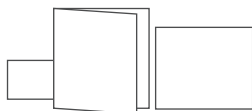

Garantni list / Vodič za brzi početak /
Vodič za zidnu montažu

- * Broj strujnih kablova i vrste utikača variraju u zavisnosti od regiona.
- * AAA baterije nisu dostupne na nekim lokacijama. Baterije nisu priložene u Kolumbiji i potrebno je da se kupe.
- Slike, ilustracije i crteži u ovom Korisničkom priručniku služe samo kao referenca; stvarni proizvod se može razlikovati u izgledu.

EN

FR

ES

PT

DE

IT

PL

RO

CZ

SK

SL

HR

HU

RU

SR

BS

SQ

MK



Click to jump

2. Dijagram proizvoda

2.1 Glavna jedinica

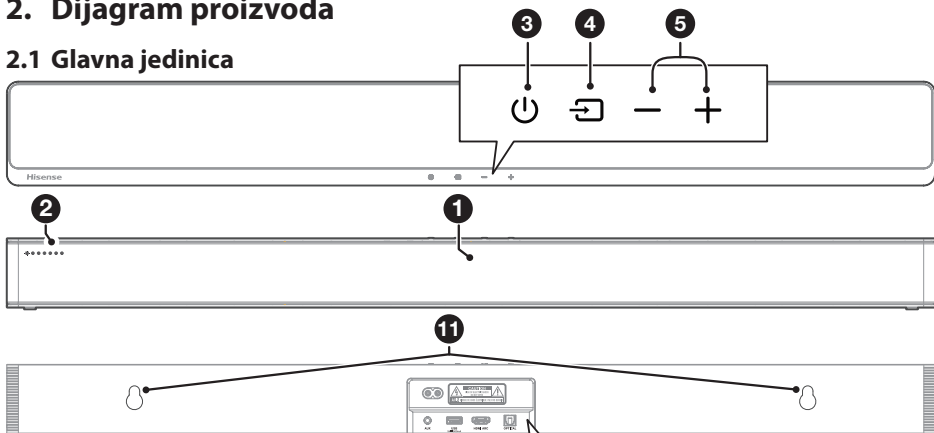

1 **Senzor daljinskog upravljača**
Prima signale od daljinskog upravljača.

2 **LED indikatori**

● Lampa	Režim
● Crvena	Mirovanje
● Zelena	AUX
● Plava	BT (Bluetooth)
● Narandžasta	OPTIČKI
● Beli	HDMI ARC
● Žuta	USB

3 **⏻ Dugme (UKLJUČIVANJE/ISKLJUČIVANJE)**
Prebacivanje Soundbar zvučnika između režima UKLJUČENO i Mirovanje.

4 **📺 Dugme (IZVOR)**
Izaberite funkciju reprodukcije.

5 **+/- (Jačina zvuka)** Dugmad
Povećanje/smanjenje nivoa jačine zvuka.

6 **AC ~ utičnica**
Priključak za napajanje.

7 **Utičnica AUX**
Povežite sa spoljašnjim zvučnim uređajem.

8 **USB utičnica**
Ubacite USB uređaj za reprodukciju muzike.

9 **Utičnica HDMI ARC**
Povežite sa televizorom putem HDMI kabla.

10 **Utičnica OPTICAL**
Povežite sa optičkim zvučnim izlazom na televizoru.

11 **Tačke kačenja na zid**

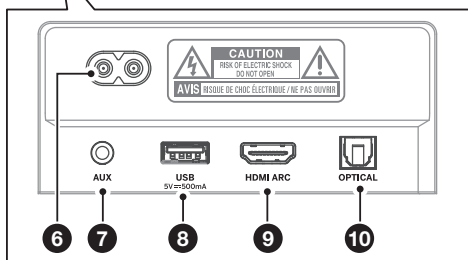

2.2 Bežični niskotonac

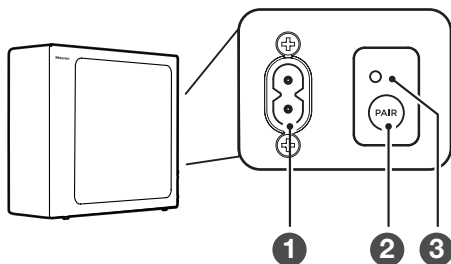







1 **AC~ kabl za napajanje**
Povezivanje napajanja.

2 **Dugme UPARIVANJE**
Pritisnite komandu za aktiviranje funkcije uparivanja između glavne jedinice i niskotonca.

3 **Indikatori UPARIVANJA**
Svetlo prestaje da treperi kada se niskotonac upari sa Soundbar zvučnikom.

2.3 Daljinski upravljač

- ①  Prebacivanje jedinice između režima UKLJUČENO i MIROVANJE.
- ②  (IZVOR) Izaberite funkciju reprodukcije.
- ③ **SURR** Podesite okružujući zvuk na UKLJUČENO/ ISKLJUČENO.
- ④  (BT) Izaberite režim Bluetooth. Pritisnite i držite  dugme (BT) da biste aktivirali funkciju uparivanja u Bluetooth režimu ili razdvojte postojeći upareni Bluetooth uređaj.
- ⑤ **EQ** Biranje prethodno podešenog zvučnog efekta.
- ⑥  Pređite na prethodnu/narednu numeru u režimu BT/USB.
- ⑦ **VOL+ /VOL-** Povećajte/smanjite jačinu zvuka.
- ⑧  Reprodukujte/pauzirajte/nastavite reprodukciju u BT/USB režimu.
- ⑨ **BASS +/-** Podesite nivo niskih tonova.
- ⑩ **TREBLE +/-** Podesite nivo visokih tonova.
- ⑪ **DIMMER +/-** Podesite LED osvetljenost.
- ⑫  (UTIŠAJ) Utišajte ili ponovo aktivirajte zvuk.

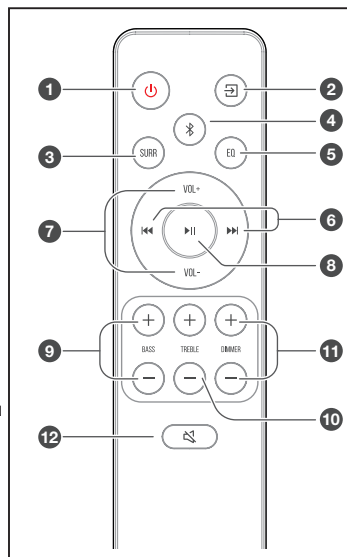

3. Pripreme

3.1 Priprema daljinskog upravljača

Priloženi daljinski upravljač omogućava jedinici da se kontroliše sa udaljenosti.

- Čak i ako se koristi daljinski upravljač u okviru efektivnog dometa od 6 m, komande preko daljinskog upravljača mogu se ometati ako postoje prepreke između jedinice i daljinskog upravljača.
- Ako se daljinski upravljač koristi blizu drugih proizvoda koji generišu infracrvene zrake ili ako se drugi daljinski upravljači koji koriste infracrvene zrake upotrebljavaju blizu jedinice, on možda neće raditi pravilno. Isto tako, drugo proizvodi možda neće raditi pravilno.

3.2 Zamena baterije daljinskog upravljača

- 1 Pritisnite i kliznim pokretom povucite zadnji poklopac da otvorite odeljak baterija na daljinskom upravljaču.
- 2 Ubacite dve baterije veličine **AAA**. Postarajte se da se krajevi baterija (+) i (-) slažu sa krajevima (+) i (-) naznačenim u odeljku baterija.
- 3 Zatvorite poklopac odeljka baterija.

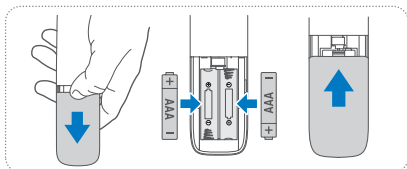

Mere predostrožnosti u vezi sa baterijama

- Postarajte se da ubacite baterije sa pravilnim pozitivnim „+“ i negativnim „-“ polaritetom.
- Koristite baterije iste vrste. Nikada nemojte da kombinujete različite vrste baterija.
- Mogu se koristiti punjive ili nepunjive baterije. Pogledajte mere opreza na etiketama.
- Vodite računa o noktima prilikom uklanjanja poklopca odeljka baterija i samih baterija.
- Nemojte da ispuštite daljinski upravljač.
- Nemojte da dopustite da bilo šta ostvari uticaj na daljinski upravljač.
- Nemojte da prospete vodu ili tečnost na daljinski upravljač.
- Nemojte da postavljate daljinski upravljač na vlažne predmete.
- Nemojte da postavljate daljinski upravljač na mesto koje je direktno izloženo sunčevoj svetlosti ili u blizini izvora prekomerne toplote.
- Izvadite bateriju iz daljinskog upravljača kada se ne koristi duže vreme, jer može doći do korodiranja i curenja baterije, što može dovesti do telesne povrede i/ili oštećenja svojine i/ili požara.
- Nemojte da koristite baterije koje nisu naznačene.
- Nemojte da kombinujete nove i stare baterije.
- Nikada nemojte da puniti bateriju osim ako je potvrđeno da se baterija može puniti.



Click to jump

3.3 Postavljanje i montiranje

Postavljanje

- A Ako je vaš televizor postavljen na sto, jedinicu možete da postavite na sto direktno ispred postolja televizora, centralno u odnosu na ekran televizora.
- B Ako je vaš televizor prikačen na zid, možete da montirate jedinicu na zid direktno ispod ekrana televizora.

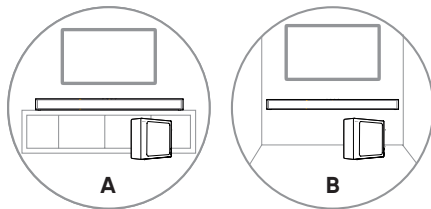

3.4 Montiranje na zid (ako se koristi opcija B)

Napomena:

- Instalaciju mora da sprovede isključivo kvalifikovano osoblje. Nepravilno sklapanje može da dovede do teške povrede i oštećenja svojine (ako nameravate da postavite ovaj proizvod sami, morate da proverite instalacije, kao što su električni vodovi i vodovodne cevi koji se možda nalaze u zidu). Instalater je odgovoran da proveri da li će zid bezbedno nositi ukupnu težinu jedinice i zidnih nosača.
- Dodatni alati (nisu priloženi) potrebni su za instalaciju.
- Nemojte prekomerno da zatežete zavrtnje.
- Čuvajte ovaj priručnik sa uputstvima za upotrebu u budućnosti.
- Koristite elektronski uređaj za pronalaženje drvenih greda da biste proverili vrstu zida pre bušenja i montiranja.

UPOZORENJE

- Da bi se sprečila povreda, ovaj aparat mora da bude čvrsto montiran na pod/zid u skladu sa uputstvom za montažu.
- Predložena visina za zidnu montažu: $\leq 1,5$ metara.

1. Izbušite 2 paralelne rupe (obe prečnika 5,5–6 mm u skladu sa vrstom zida) u zidu. Razdaljina između rupa treba da bude **580 mm**.
2. Ubacite priložene zidne ankere u 2 rupe za vijke na zidu. Ubacite priložene vijke za zidne nosače kroz zidne nosače u ankere na zidu. Fiksirajte i zategnite vijke na zidu.
3. Okačite jedinicu na nosače za zidnu montažu.

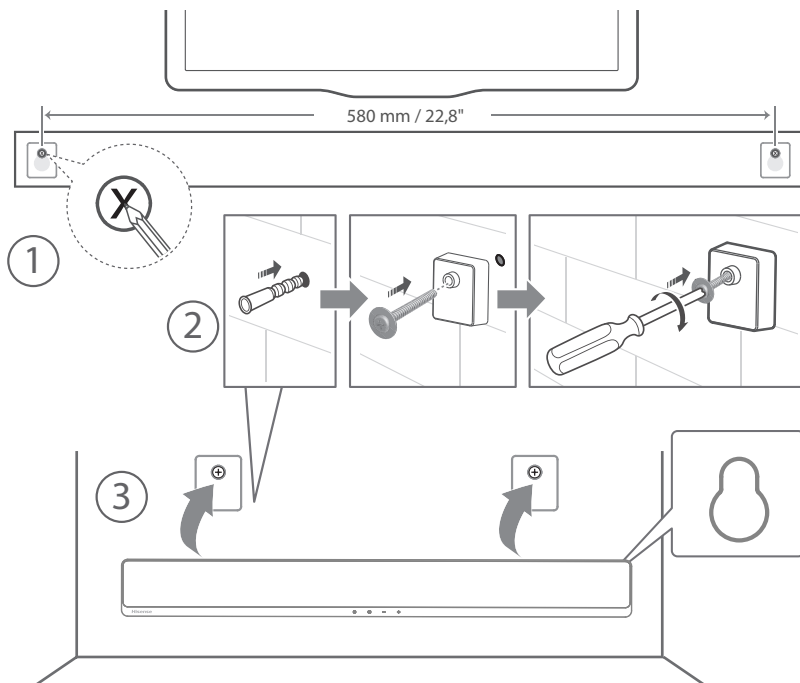

4. Priključci

4.1 Koristite HDMI ARC utičnicu

Funkcija ARC (kanal za povrat zvuka) omogućava vam da šeljete zvuk sa televizora koji podržava ARC na Soundbar zvučnik putem jedne HDMI veze. Da biste uživali u ARC funkciji, postarajte se da televizor ima podršku za HDMI-CEC i ARC i da je podešen na odgovarajući način. Kada se pravilno podesi, možete da koristite daljinski upravljač televizora za podešavanje jačine zvuka (VOL +/- i Utišaj) Soundbar zvučnika.

- Povežite HDMI kabl od **HDMI ARC** utičnice jedinice do HDMI (ARC) utičnice na televizoru sa podrškom za ARC. Zatim pritisnite daljinski upravljač i izaberite **HDMI ARC**.

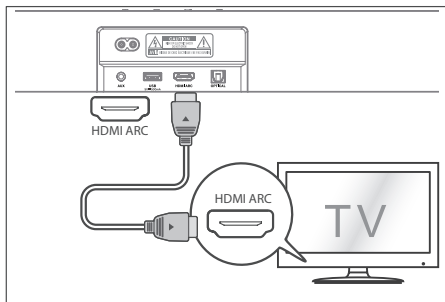

Saveti:

- Vaš televizor mora da podržava funkcije HDMI-CEC i ARC. HDMI-CEC i ARC se moraju podesiti na Uključeno.
- Metoda podešavanja za HDMI-CEC i ARC može se razlikovati u zavisnosti od televizora. Za detalje o funkciji ARC, pogledajte korisnički priručnik.
- Samo HDMI 1.4 ili kablovi novije verzije mogu da podržavaju funkciju ARC.

4.2 Koristite OPTICAL utičnicu

- Povežite OPTIČKI kabl sa utičnicom OPTIČKOG IZLAZA i **OPTICAL** utičnicom na jedinici.

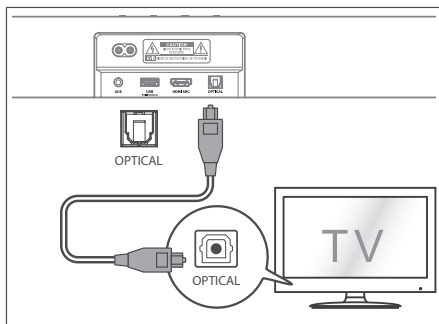

Savet: Soundbar zvučnik možda neće moći da dekodira sve formate digitalnog zvuka iz ulaznog izvora. U tom slučaju Soundbar zvučnik će se utišati. To NIJE defekt. Postarajte se da postavka zvuka ulaznog izvora (npr. TV, igračka konzola, DVD plejer itd.) bude podešena na **PCM** ili **Dolby Digital** (pogledajte korisnički priručnik uređaja ulaznog izvora za detalje o podešavanju zvuka) pomoću HDMI ARC/OPTIČKOG ulaza.

4.3 Koristite AUX utičnicu

- A Koristite audio kabl sa 3,5-mm na 3,5-mm priključkom da biste povezali priključak slušalica na televizoru ili spoljašnjem zvučnom uređaju sa **AUX** utičnicom na jedinici.
- B Koristite audio kabl sa RCA i 3,5-mm priključkom da biste povezali izlazne audio priključke na televizoru sa utičnicom **AUX** na jedinici.

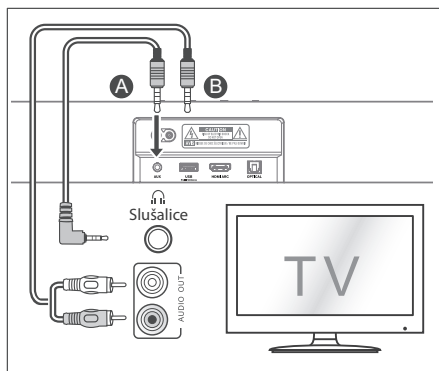

EN
FR
ES
PT
DE
IT
PL
RO
CZ
SK
SL
HR
HU
RU
SR
BS
SQ
MK



Click to jump

4.4 Povezivanje napajanja

Rizik od oštećenja proizvoda!

- Uverite se da napon napajanja odgovara naponu navedenom na etiketi sa nominalnim vrednostima koja je postavljena na donju ili zadnju stranu jedinice.
- Pre povezivanja kabla za naizmeničnu struju, proverite da li ste obavili ostala povezivanja.

Soundbar zvučnik

- Povežite strujni kabl sa utičnicom za **AC~** na Soundbar zvučniku, a zatim i sa strujnom utičnicom.

Niskotonac

- Povežite strujni kabl sa utičnicom za **AC~** na niskotoncu, a zatim i sa strujnom utičnicom.

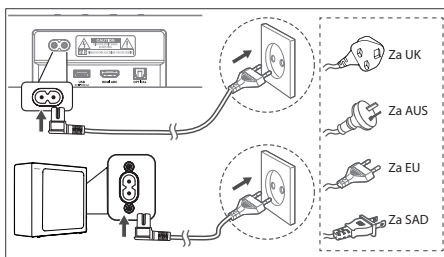

* Broj strujnih kablova i vrste utikača variraju u zavisnosti od regiona.

5. Uparivanje sa niskotoncem

5.1 Automatsko uparivanje

Niskotonac i Soundbar zvučnik automatski se uparuju kada se obe jedinice priključe na strujne utičnice i uključe. Za povezivanje dve jedinice nije potreban kabl.

- Odredite status na osnovu indikatora bežičnog niskotonca.

Lampa	Status
Brzo treperenje	Niskotonac u režimu uparivanja
Sporo treperenje	Povezivanje/uparivanje neuspešno
Neprekidno uključeno	Povezivanje/uparivanje uspešno

NAPOMENA:

- Nemojte da pritisnete dugme **PAIR** na zadnjoj strani niskotonca, izuzev u slučaju ručnog uparivanja.
- Ako je automatsko uparivanje neuspešno, ručno uparite niskotonac sa Soundbar zvučnikom.

5.2 Ručno uparivanje

1. Postarajte se da svi kablovi budu dobro povezani i da Soundbar zvučnik bude u režimu Mirovanje.
2. Pritisnite i zadržite dugme **PAIR** na zadnjoj strani niskotonca na nekoliko sekundi. Niskotonac ulazi u režim uparivanja i indikator uparivanja brzo treperi.
3. Pritisnite dugme **⏻** na Soundbar zvučniku ili na daljinskom upravljaču da biste uključili Soundbar zvučnik.
4. Pritisnite i zadržite dugme **⏻** na Soundbar zvučniku ili daljinskom upravljaču na nekoliko sekundi.
5. Nakon uspešnog bežičnog povezivanja, indikatora uparivanja će zasvetleti.
6. Ako indikator uparivanja treperi, bežično povezivanje je neuspešno. Isključite kabl niskotonca i zatim ponovo povežite strujni kabl nakon 4 minuta. Ponovite korake 1–4.

NAPOMENA:

- Ako je bežično povezivanje opet neuspešno, proverite da li je prisutna konfliktna situacija ili snažno ometanje (na primer ometanje električnog uređaja) oko vaše lokacije. Otklonite te konfliktno situacije ili snažna ometanja i ponovite gorenavedene postupke.
- Niskotonac treba da bude u domenu od 6 m (19,7 stopa) od Soundbar zvučnika u otvorenom prostoru.
- Ako Soundbar zvučnik nije povezana sa niskotoncem i nalazi se u režimu Uključeno, indikator **NAPAJANJE** treperi. Pratite korake 1–4 navedene iznad za uparivanje niskotonca sa Soundbar zvučnikom.

5.3 Koristite funkciju Hisense EzPlay

Za Hisense EzPlay, kada se Soundbar zvučnik poveže sa Hisense televizorom preko HDMI ARC, na televizoru se pojavljuje meni za podešavanje Soundbar zvučnika, a ovim menijem možete da upravljate putem daljinskog upravljača televizora za upravljanje većinom funkcija Soundbar zvučnika.

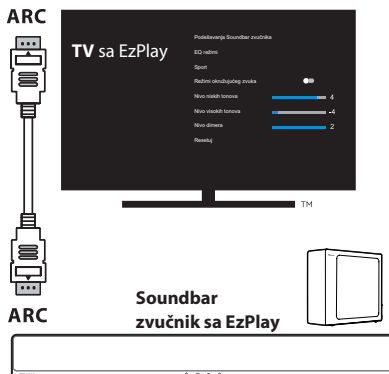

Primer menija televizora (različiti modeli mogu imati različite menije):

Podešavanje--zvuk--Podešavanje Soundbar zvučnika.

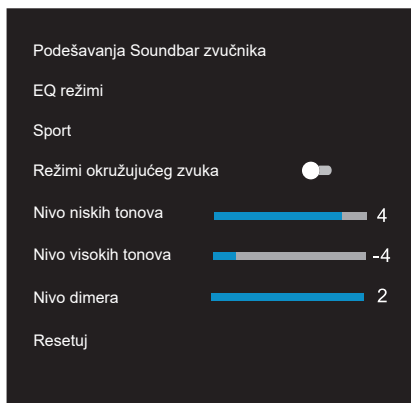

Napomena:

- Ova funkcija je dostupna samo kada i Soundbar zvučnik i televizor podržavaju Hisense Ezplay.
- Ova funkcija zahteva da Soundbar zvučnik i TV budu povezani preko HDMI ARC, a CEC funkcija na televizoru mora biti podešena na Uključeno.
- Ako je dobro obavljeno podešavanje, prilikom prvog povezivanja, na TV ekranu se pojavljuje smernica za nalaženje menija sa podešavanjima Soundbar zvučnika.

6. Osnovno rukovanje

6.1 Mirovanje/UKLJUČENO

Kada prvi put povežete glavnu jedinicu sa strujnom utičnicom, glavna jedinica će se nalaziti u režimu Mirovanje.

- Pritisnite dugme na jedinici ili na daljinskom upravljaču da biste UKLJUČILI jedinicu.
- Pritisnite dugme ponovo da biste prebacili jedinicu nazad u režim MIROVANJA.
- Iskopčajte strujni utikač iz strujne utičnice ako želite u potpunosti da ISKLJUČITE jedinicu.

6.2 Automatsko mirovanje / Automatsko buđenje

[Automatsko mirovanje] Soundbar zvučnik se automatski prebacuje u režim Mirovanje nakon oko 15 minuta ako se televizor ili eksterni Soundbar razvežu (ili se pauzira reprodukcija preko USB-a ili Bluetootha) ili isključe.

[Automatsko buđenje] Ako je televizor ili eksterni uređaj povezan (AUX / OPTICAL / HDMI ARC utičnica), jedinica se automatski uključuje kada se televizor ili eksterni uređaj uključe.

UKLJUČIVANJE/ISKLJUČIVANJE automatskog mirovanja

Prebacite Soundbar zvučnik u optički režim, duplim klikom kliknite na dugmad (x 2) i (x 2) na daljinskom upravljaču da biste aktivirali i deaktivirali automatsko mirovanje:

Automatsko mirovanje	
Uključeno	Vaš Soundbar zvučnik programiran je tako da uđe u režim Mirovanje automatski kada se 15 minuta ne detektuje zvuk.
Isključeno	Možete da isključite Automatsko mirovanje da bi Soundbar zvučnik uvek bio operativan.

Aktivirajte i deaktivirajte automatsko buđenje:

Uključite Soundbar zvučnik, pritisnite dugme [] istovremeno na Soundbar zvučniku da biste aktivirali i deaktivirali automatsko buđenje:

Automatsko buđenje	
Uključeno	Soundbar zvučnik se automatski budi kada se detektuje zvučni ulaz.
Isključeno	Soundbar zvučnik se ne budi automatski.

6.3 Biranje režima

- Pritisnite dugme (IZVOR) uzastopno na jedinici ili na daljinskom upravljaču da biste izabrali željeni režim.
- Indikatorsko svetlo na prednjoj strani glavne jedinice prikazuje koji se režim trenutno koristi.

Lampa	Režim
● Crvena	Mirovanje
● Zelena	AUX
● Plava	BT (Bluetooth)
● Narandžasta	OPTIČKI
● Beli	HDMI ARC
● Žuta	USB

6.4 Podešavanje jačine zvuka

- Pritisnite dugmad **VOL+ / VOL-** na jedinici ili na daljinskom upravljaču za podešavanje jačine zvuka.
- Ako želite da isključite zvuk, pritisnite dugme (UTIŠAJ) na daljinskom upravljaču. Pritisnite dugme (UTIŠAJ) ponovo ili pritisnite dugmad **VOL +/-** da se vratite na normalnu reprodukciju zvuka.

EN

FR

ES

PT

DE

IT

PL

RO

CZ

SK

SL

HR

HU

RU

SR

BS

SQ

MK

Click to jump

6.5 Prebacite zvuk Soundbar zvučnika u režim UKLJUČENO/ ISKLJUČENO

- Pritisnite dugme **SURR** na daljinskom upravljaču da uključite surround zvuk. Ponovo pritisnite dugme da isključite surround zvuk.

6.6 Izaberite efekat ekvilajzera (EQ)

- Tokom reprodukcije, pritisnite dugme **EQ** na daljinskom upravljaču da biste izabrali prethodno podešene ekvalajzere: **muzika, film, vesti, igra, sport, noćni program.**

6.7 Podesite niske tonove / visoke tonove

- Pritisnite dugmad **BASS +/-** na daljinskom upravljaču da biste podesili nivo niskih tonova.
- Pritisnite dugmad **TREBLE +/-** na daljinskom upravljaču da biste podesili nivo visokih tonova.

6.8 Podešavanje osvetljenosti

- Pritisnite dugmad **DIMMER +/-** na daljinskom upravljaču da biste izabrali nivo osvetljenosti.

6.9 Vraćanje na fabričke postavke

Vratite uređaj na podrazumevane postavke.

- Prebacite Soundbar zvučnik u optički režim, pritisnite i zadržite dugme [] na Soundbar zvučniku, Soundbar zvučnik ulazi u režim vraćanja na fabričke postavke i prelazi u stanje mirovanja.

REŽIM	PODRAZUMEVANI
IZVOR	OPTIČKI
Jačina zvuka	30
Okružujući zvuk	UKLJUČENO
Dimer	MAKS.
Niski tonovi	0
Visoki tonovi	0
Ekvilajzer	Muzika
Automatsko buđenje	ISKLJUČENO
Automatsko mirovanje	UKLJUČENO

7. AUX/OPTIČKI/HDMI ARC režim

- 1 Uverite se da je jedinica povezana sa televizorom ili zvučnim uređajem.
- 2 Pritisnite dugme  nekoliko puta na jedinici ili na daljinskom upravljaču da biste izabrali **AUX, OPTIČKI, HDMI ARC** režim.
- 3 Rukujte zvučnim uređajem direktno za funkcije reprodukcije.
- 4 Pritisnite dugme **VOL +/-** da podesite jačinu zvuka na željeni nivo.



Savet: Soundbar zvučnik možda neće moći da dekodira sve formate digitalnog zvuka iz ulaznog izvora. U tom slučaju Soundbar zvučnik će se utišati. To NIJE defekt. Postarajte se da postavka zvuka ulaznog izvora (npr. TV, igračka konzola, DVD plejer itd.) bude podešena na **PCM** ili **Dolby Digital** (pogledajte korisnički priručnik uređaja ulaznog izvora za detalje o podešavanju zvuka) pomoću HDMI ARC/OPTIČKOG ulaza.

8. Rad preko USB priključka

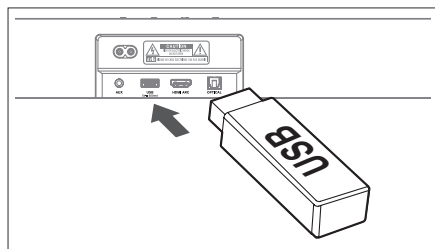
- 1 Ubacite USB uređaj.



- 2 Pritisnite dugme  nekoliko puta na jedinici ili na daljinskom upravljaču da biste izabrali **USB** režim.
- 3 Tokom reprodukcije:

- | | |
|---|--|
|  | Pokretanje, pauziranje ili nastavak reprodukcije |
|  | Prelazak na prethodnu ili narednu numeru |



Saveti:

- Jedinica može da podrži USB uređaje koji imaju do 32 GB memorije.
- Ova jedinica može da reprodukuje formate WAV / WMA / MP3 / FLAC.
- Ovaj proizvod možda neće biti kompatibilan sa određenim tipovima USB uređaja za skladištenje.
- Ako koristite USB produžni kabl, USB čvorište ili USB multifunkcionalni čitač kartica, USB uređaj za skladištenje možda neće biti prepoznat.
- Nemojte da uklanjate USB uređaj za skladištenje tokom očitavanja datoteka.

9. Rad preko Bluetooth-a

Preko funkcije Bluetooth, povežite Soundbar zvučnik sa Bluetooth uređajem (kao što su iPad, iPhone, iPod touch, Android telefon ili laptop računar), a zatim možete da slušate audio-datoteke skladištene na uređaju preko Soundbar zvučnika.

Prvo uparivanje

- 1 Pritisnite dugme  (IZVOR) na jedinici ili dugme  na daljinskom upravljaču da biste izabrali **Bluetooth** režim. Plavi indikator će trepereti polako i aktiviraće se bela kružna lampica.
 - 2 Aktivirajte Bluetooth uređaj i izaberite režim pretrage.
 - 3 Izaberite „**Hisense HS2100**” na listi za uparivanje. Nakon zvučnog signala, sistem je uspešno povezan, a Bluetooth indikator će neprekidno svetleti.
- Ako želite da povežete Soundbar zvučnik sa drugim Bluetooth uređajem, pritisnite i zadržite dugme  ona daljinskom upravljaču da biste isključili trenutno povezan Bluetooth uređaj. Pratite korake 2–3 da biste uparili Bluetooth uređaj.

Da biste isključili Bluetooth funkciju, učinite sledeće:

- Pređite na drugi izvor na jedinici.
- Onemogućite funkciju preko Bluetooth uređaja.
- Pritisnite i zadržite dugme , Bluetooth uređaj se isključuje sa Soundbar zvučnika.

Slušanje muzike sa Bluetooth uređaja

- Ako povezani Bluetooth uređaj podržava funkciju Advanced Audio Distribution Profile (A2DP), preko jedinice možete da slušate muziku sačuvanu na uređaju.
 - Ako uređaj takođe podržava funkciju Audio Video Remote Control Profile (AVRCP), možete da koristite daljinski upravljač jedinice da reprodukujete muziku sačuvanu na uređaju.
1. Uparite uređaj sa jedinicom.
 2. Reprodukujete muziku preko uređaja (ako podržava A2DP).
 3. Koristite priloženi daljinski upravljač za kontrolu reprodukcije (ako podržava AVRCP).



Pokretanje, pauziranje ili nastavak reprodukcije



Prelazak na prethodnu ili narednu numeru

Saveti:

- Radni domet između Soundbar zvučnika i uređaja je oko 8 metara.
- Pre nego što povežete Bluetooth® uređaj sa Soundbar zvučnikom, uverite se da poznajete mogućnosti uređaja.
- Kompatibilnost sa svim Bluetooth® uređajima nije garantovana.
- Svaka prepreka između ovog uređaja i Soundbar zvučnika može da smanji radni domet.
- Držite ovaj plejer udaljen od drugih elektronskih uređaja koji mogu izazvati smetnje.
- Jedinica će takođe prekinuti vezu sa vašim uređajem ako on izađe iz radnog dometa.

EN

FR

ES

PT

DE

IT

PL

RO

CZ

SK

SL

HR

HU

RU

SR

BS

SQ

MK



Click to jump

10. Rešavanje problema

Da bi vaša garancija bila važeća, nikada nemojte da pokušavate da sami popravite jedinicu. Ako naidete na probleme prilikom korišćenja jedinice, proverite sledeće tačke pre nego što zatražite servis.



Nema napajanja

- Uverite se da je kabl za struju na aparatu ispravno povezan.
- Uverite se da ima napajanja na utičnici za naizmeničnu struju.
- Pritisnite dugme za mirovanje da biste uključili jedinicu.

Daljinski upravljač ne radi

- Pre nego što pritisnete bilo koje dugme za kontrolu reprodukcije, prvo izaberite odgovarajući izvor.
- Smanjite razdaljinu između daljinskog upravljača i jedinice.
- Ubacite baterije tako da polaritet (+/-) bude postavljen kao što je naznačeno.
- Zamenite baterije.
- Usmerite daljinski upravljač ka prednjoj strani jedinice.

Nema zvuka

- Uverite se da jedinica nije utišana. Pritisnite  ili dugme VOL+/- da biste nastavili normalno slušanje.
- Pritisnite dugme  na jedinici ili na daljinskom upravljaču da biste prebacili Soundbar zvučnik na režim mirovanja. Zatim ponovo pritisnite dugme  da biste uključili Soundbar zvučnik.
- Iskopčajte kabl za napajanje Soundbar zvučnika i niskotonca iz strujne utičnice, zatim ga ponovo priključite. Uključite Soundbar zvučnik.
- Uverite se da je podešavanje izvora zvuka (npr. TV, konzola za igre, DVD plejer itd.) postavljeno na PCM ili Dolby Digital režim kada koristite digitalnu (npr. HDMI, OPTIČKI, COAXIAL) vezu.
- Niskotonac je van dometa, pomerite niskotonac bliže Soundbar zvučniku. Uverite se da se niskotonac nalazi u dometu od 5 m od Soundbar zvučnika (što bliže, to bolje).
- Soundbar zvučnik je možda izgubio vezu sa niskotoncem. Ponovo uparite jedinice prateći korake u odeljku „Uparivanje bežičnog niskotonca sa Soundbar zvučnikom“.

- Jedinica možda neće moći da dekodira sve formate digitalnog zvuka iz ulaznog izvora. U tom slučaju jedinica će se utišati. Ovo NIJE nedostatak, jedinica nije utišana.

Ako ne možete da pronađete Bluetooth naziv ovog uređaja na Bluetooth uređaju za Bluetooth uparivanje

- Proverite da li je Bluetooth funkcija aktivirana na Bluetooth uređaju.
- Proverite da li ste uparili jedinicu sa Bluetooth uređajem.

Soundbar zvučnik se isključuje

- Kada je nivo spoljašnjeg ulaznog signala nizak, jedinica će se automatski isključiti za 15 minuta. Povećajte jačinu zvuka na spoljašnjem uređaju.

Niskotonac je u režimu praznog hoda ili indikator niskotonca ne svetli.

- Isključite strujni kabl iz utičnice i ponovo ga uključite nakon 4 minuta da resetujete niskotonac.

11. Specifikacije

Marka	Hisense
Model	HS2100

Soundbar zvučnik

Napajanje	100-240 V~ 50/60 Hz
Potrošnja energije	20 W < 0,5 W (mirovanje)
USB	5 V --- 500 mA Hi-Speed USB (2.0) / FAT32 / FAT16 32 GB (maks.), WAV / WMA / MP3 / FLAC.
Dimenzije (Š × V × D)	800 × 60 × 90 mm / 31,5" × 2,4" × 3,5"
Neto težina	1,5 kg
Osetljivost zvučnog ulaza	700 mV
Frekvijski odziv	120 Hz – 20 kHz
Radna temperatura	0°C – 45°C

Specifikacije bežične mreže

Bluetooth verzija / profili Radna frekvencija za Bluetooth Maks. snaga odašiljanja za Bluetooth	V 5.3 (A2DP, AVRCP) 2400 MHz – 2483,5 MHz ≤ 5 dBm
Bežični frekvijski opseg 2,4G Maks. snaga odašiljanja za 2,4G	2400 MHz – 2483 MHz ≤ 6 dBm
Tip modulacije	GFSK, π/4 DQPSK

Niskotonac

Napajanje	100-240 V~ 50/60 Hz
Potrošnja energije	20 W < 0,5 W (mirovanje)
Dimenzije (Š × V × D)	110 × 300 × 350 mm / 4,3" × 11,8" × 13,8"
Neto težina	3,4 kg
Frekvijski odziv	40 Hz - 120 Hz

Pojačalo (maks. snaga zvuka)

Ukupno	240 W
Soundbar zvučnik	60 W × 2
Niskotonac	120 W

Daljinski upravljač

Razdaljina/ugao	19,7 stopa (6 m) / 30°
Vrsta baterije	AAA (1,5 V × 2)

- Dizajn i specifikacije podložni su izmeni bez prethodnog obaveštenja.



Hisense

2.1CH Zvučna traka s bežičnim niskotonskim zvučnikom

Model: HS2100



 **Dolby** Audio

 **Bluetooth**®

HDMI™
HIGH-DEFINITION MULTIMEDIA INTERFACE

dts®

Čitav korisnički priručnik nalazi se na mreži



Prije upotrebe zvučne trake pažljivo pročitajte priručnik i sačuvajte ga za buduću upotrebu.

Sadržaj

1. Šta je u kutiji	3
2. Grafički prikaz proizvoda	4
2.1 Glavna jedinica	4
2.2 Bežični niskotonski zvučnik	4
2.3 Daljinski upravljač	5
3. Pripreme	5
3.1 Priprema daljinskog upravljača	5
3.2 Zamjena baterija daljinskog upravljača	5
3.3 Određivanje položaja i postavljanje	6
3.4 Postavljanje na zid (ako upotrebljavate mogućnost B)	6
4. Spojevi	7
4.1 Upotreba utičnice HDMI ARC	7
4.2 Upotreba OPTIČKE utičnice	7
4.3 Upotreba utičnice AUX	7
4.4 Priklučivanje na napajanje	8
5. Uparivanje s niskotonskim zvučnikom	8
5.1 Automatsko uparivanje	8
5.2 Ručno uparivanje	8
5.3 Upotreba funkcije Hisense EzPlay	8
6. Osnovne radnje	9
6.1 Stanje pripravnosti / UKLJUČENO	9
6.2 Automatsko stanje pripravnosti/ Automatsko buđenje	9
6.3 Odabir režima rada	9
6.4 Prilagodavanje jačine zvuka	9
6.5 UKLJUČIVANJE/ISKLJUČIVANJE prostornog ozvučenja	10
6.6 Odaberite efekat izjednačivača (EQ)	10
6.7 Prilagodavanje nivoa niskih/visokih tonova	10
6.8 Prilagodavanje nivo osvetljenja	10
6.9 Vraćanje na fabričke postavke	10
7. Rad utičnica AUX/OPTIČKI/HDMI ARC	10
8. Rad uređaja USB	10
9. Rad funkcije Bluetooth	11
10. Otklanjanje problema	12
11. Specifikacije	13

1. Šta je u kutiji



Glavna jedinica

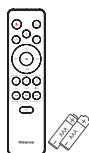

Daljinski upravljač
Baterije AAA × 2 *

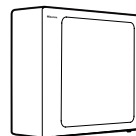

Bežični niskotonski
zvučnik

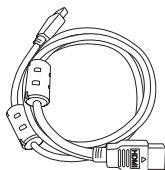

Kabl HDMI

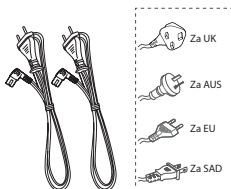

Kabl za napajanje naizmjeničnom
strujom *



Komplet za postavljanje na zid

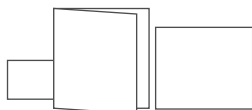

Garantni list / Priručnik za brzo pokretanje
/ Vodič za postavljanje na zid

- * Količina napojnog kabla i utikač razlikuju se u zavisnosti od regiona.
- * Baterije AAA nisu dostupne na nekim mjestima. Baterije se ne isporučuju u Kolumbiji i treba ih kupiti.
- Slike, ilustracije i crteži prikazani u ovom korisničkom priručniku služe samo kao referenca, izgled stvarnog proizvoda može se razlikovati.

EN

FR

ES

PT

DE

IT

PL

RO

CZ

SK

SL

HR

HU

RU

SR

BS

SQ

MK



Click to jump

2. Grafički prikaz proizvoda

2.1 Glavna jedinica

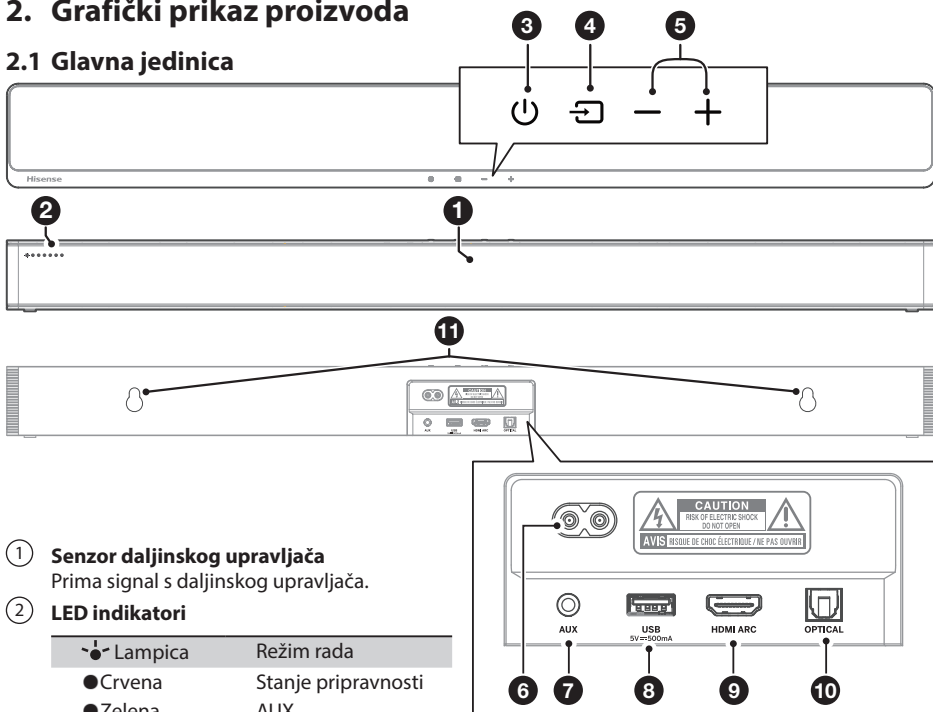

① **Senzor daljinskog upravljača**
Prima signal s daljinskog upravljača.

② **LED indikatori**

Lampica	Režim rada
● Crvena	Stanje pripravnosti
● Zelena	AUX
● Plava	BT (Bluetooth)
● Narandžasta	OPTIČKI
● Bijela	HDMI ARC
● Žuta	USB

③ Tipka za **(UKLJUČIVANJE/ ISKLJUČIVANJE)**
Prebacivanje režima rada zvučne trake iz UKLJUČENO u stanje pripravnosti.

④ Tipka **(IZVOR)**
Odaberite funkciju reprodukcije.

⑤ **+/-** Tipke za **(Jačinu zvuka)**
Povećajte/smanjite jačinu zvuka.

⑥ Utičnica **AC~**
Priključite na napajanje.

⑦ Utičnica **AUX**
Spajanje s vanjskim zvučnim uređajem.

⑧ Utičnica **USB**
Umetnite uređaj USB za reprodukciju muzike.

⑨ Utičnica **HDMI ARC**
Spojite TV pomoću HDMI kabla.

⑩ Utičnica **OPTICAL**
Spojite s optičkim audio izlazom na TV-u.

⑪ **Tačke za postavljanje na zid**

2.2 Bežični niskotonski zvučnik

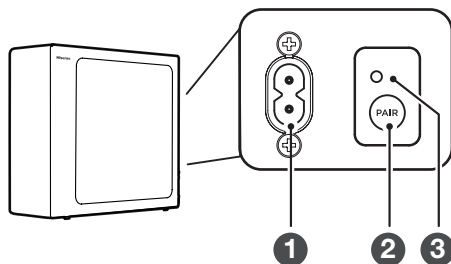

① **Kabl za napajanje naizmjeničnom strujom**
Spojite na napajanje.

② **Tipka PAIR**
Pritiskom aktivirajte funkciju uparivanja glavne jedinice i niskotonskog zvučnika.

③ **Indikator UPARIVANJA**
Lampica prestaje treperiti nakon što se niskotonski zvučnik upari sa zvučnom trakom.

2.3 Daljinski upravljač

- ① Prebacivanje režima rada jedinice iz UKLJUČENO u STANJE PRIPRAVNOSTI.
- ② (IZVOR) Odaberite funkciju reprodukcije.
- ③ **SURR** ISKLJUČITE/UKLJUČITE prostorno ozvučenje.
- ④ (BT) Odaberite režim rada Bluetooth. Pritisnite i držite tipku (BT) da biste aktivirali funkciju uparivanja u režimu rada Bluetooth ili prekinuli vezu s postojećim uparenim uređajem Bluetooth.
- ⑤ **EQ** Odaberite prethodno postavljeni zvučni efekat.
- ⑥ Pređite na prethodni/sljedeći zapis u režimu rada BT/USB.
- ⑦ **VOL+ / VOL-** Pojačajte/smanjite jačinu zvuka.
- ⑧ Pokreni/zaustavi/nastavi reprodukciju u režimu rada BT/USB.
- ⑨ **BASS +/-** Prilagodite nivo niskih tonova.
- ⑩ **TREBLE +/-** Prilagodite nivo visokih tonova.
- ⑪ **DIMMER +/-** Prilagodite jačinu LED indikatora.
- ⑫ (ISKLJUČI ZVUK) Isključite ili uključite zvuk.

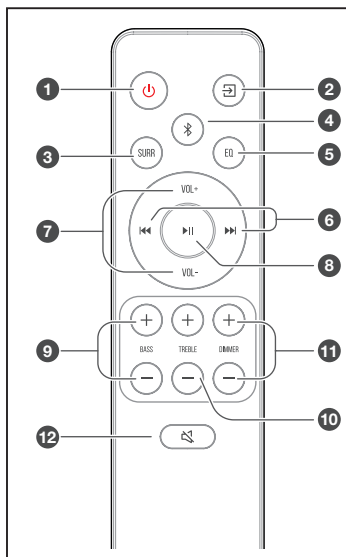

EN

FR

ES

PT

DE

IT

PL

RO

CZ

SK

SL

HR

HU

RU

SR

BS

SQ

MK



Click to jump

3. Pripreme

3.1 Priprema daljinskog upravljača

Isporučenim daljinskim upravljačem omogućava se udaljeno upravljanje jedinicom.

- Čak i ako daljinski upravljač upotrebljavate unutar efektivnog dometa od 19,7 stopa (6 m), moguće je da neće raditi ako postoje bilo kakve prepreke između jedinice i daljinskog upravljača.
- Ako daljinski upravljač upotrebljavate u blizini drugih proizvoda koji proizvode infracrvene zrake ili ako pomoću infracrvenih zraka udaljeno upravljate drugim uređajima u blizini jedinice, rad daljinskog upravljača može biti neispravan. S druge strane, rad drugih proizvoda može biti neispravan.

3.2 Zamjena baterija daljinskog upravljača

- 1 Pritisnite i gurnite poklopac na zadnjoj strani daljinskog upravljača da biste otvorili pretinac za baterije.
- 2 Umetnite dvije baterije **AAA**. Pobrinite se da se polovi baterija (+) i (-) podudaraju s polovima (+) i (-) naznačenim u pretincu za baterije.
- 3 Zatvorite poklopac pretinca za baterije.

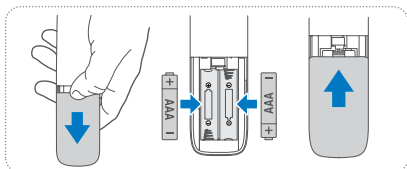

Mjere opreza koje se tiču baterija

- Pobrinite se da baterije umetnete vodeći računa o pravilnom pozitivnom „+“ i negativnom „-“ polaritetu.
- Upotrebljavajte baterije iste vrste. Nikada istovremeno ne upotrebljavajte baterije različitih vrsta.
- Moguće je upotrebljavati punjive ili nepunjive baterije. Pogledajte mjere opreza na naljepnicama na baterijama.
- Pazite na svoje nokte pri uklanjanju poklopca pretinca za baterije i baterija.
- Ne ispuštajte daljinski upravljač.
- Ne dozvoljavajte da drugi predmeti udaraju o daljinski upravljač.
- Ne prolijevajte vodu ili bilo koju drugu tekućinu na daljinski upravljač.
- Ne stavljajte daljinski upravljač na mokre predmete.
- Ne stavljajte daljinski upravljač na direktnu Sunčevu svjetlost ili blizu izvora prekomjerne topline.
- Ako daljinski upravljač ne upotrebljavate duže vrijeme, izvadite bateriju jer može doći do korozije ili curenja sadržaja iz baterije, što može dovesti do fizičke povrede i/ili oštećenja imovine i/ili požara.
- Ne upotrebljavajte baterije koje se razlikuju od naznačenih.
- Ne miješajte nove i stare baterije.
- Nikada ne puniti baterije osim ako potvrdite da je riječ o baterijama koje se mogu puniti.

3.3 Određivanje položaja i postavljanje

Određivanje položaja

- A Ako je vaš TV postavljen na stol, jedinicu možete postaviti na stol direktno ispred postolja TV-a i centrirati je u odnosu na ekran TV-a.
- B Ako je vaš TV pričvršćen za zid, jedinicu možete postaviti na zid direktno ispod ekrana TV-a.

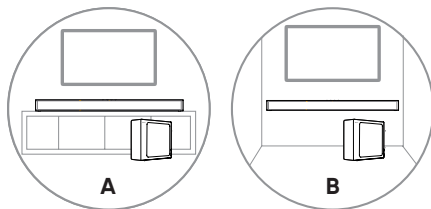

3.4 Postavljanje na zid (ako upotrebljavate mogućnost B)

Napomena:

- Jedinicu mora postaviti obučeno osoblje. Nepravilno sastavljanje može dovesti do ozbiljne povrede i oštećenja imovine (ako proizvod namjeravate postaviti sami, morate provjeriti jesu li u zid ukopane električne ili vodovodne instalacije). Osoba koja obavlja postavljanje dužna je provjeriti može li zid sigurno podnijeti ukupno opterećenje jedinice i zidnog nosača.
- Za postavljanje su potrebni dodatni alati (nisu uvršteni).
- Ne zatežite vijke preko mjere.
- Priručnik s uputstvima sačuvajte za buduću upotrebu.
- Upotrijebite elektronički detektor usadnih vijaka da biste prije bušenja i postavljanja provjerili o kojoj vrsti zida je riječ.

UPOZORENJE

- Da biste spriječili povrede, uređaj morate sigurno pričvrstiti za pod/zid u skladu s uputstvom za postavljanje.
- Predložena visina za postavljanje na zid: $\leq 1,5$ metara.

1. Izbušite dva paralelna otvora (svaki promjera 5,5 – 6 mm, zavisno od vrste zida) u zidu. Razmak između otvora treba biti **580 mm**.
2. Isporučena zidna sidra umetnite u dva otvora za vijke na zidu. Isporučene vijke za zidni nosač umetnite u zidna sidra kroz zidni nosač. Pričvrstite i zategnite vijke na zidu.
3. Objesite jedinicu na zidni nosač.

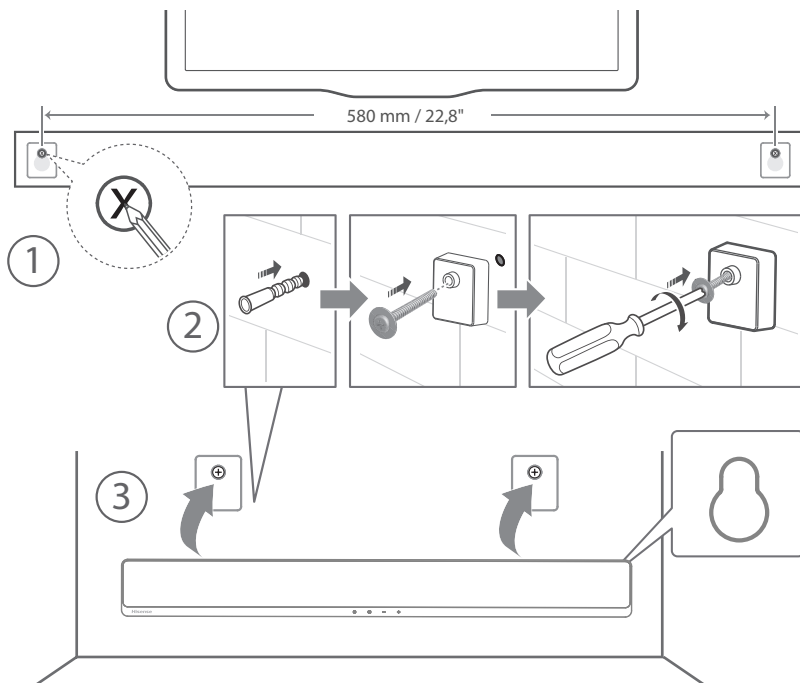

4. Spojevi

4.1 Upotreba utičnice HDMI ARC

Funkcija ARC (kanal povrata zvuka) omogućava slanje zvuka s TV-a kompatibilnog s funkcijom ARC na zvučnu traku pomoću jednog priključka HDMI. Da biste upotrebljavali funkciju ARC, pobrinite se da je vaš TV kompatibilan i s funkcijom HDMI-CEC i s funkcijom ARC i postavljen u skladu s tim funkcijama. Ako je pravilno postavljen, daljinski upravljač TV-a možete upotrebljavati za prilagođavanje jačine izlaznog zvuka (VOL +/- i Isključi zvuk) zvučne trake.

- Kabel HDMI s utičnice **HDMI ARC** jedinice ukopčajte u utičnicu HDMI (ARC) na TV-u kompatibilnom s funkcijom ARC. Zatim pritisnite daljinski upravljač da biste odabrali **HDMI ARC**.

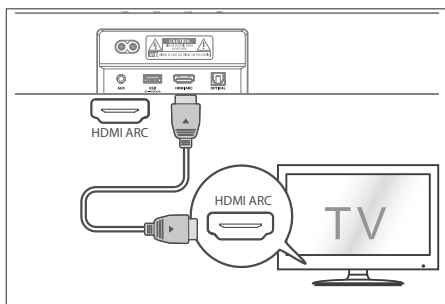

Savjeti:

- Vaš TV mora podržavati funkcije HDMI-CEC i ARC. Funkcije HDMI-CEC i ARC moraju biti postavljene u položaj uključeno.
- Način postavljanja funkcija HDMI-CEC i ARC može se razlikovati u zavisnosti od TV-a. Za detaljne informacije o funkciji ARC pogledajte vlasnički priručnik.
- Funkciju ARC može podržati samo kabl HDMI verzije 1.4 ili više.

4.2 Upotreba OPTIČKE utičnice

- Ukopčajte OPTIČKI kabl u utičnicu OPTICAL OUT na TV-u i u utičnicu **OPTICAL** na jedinici.

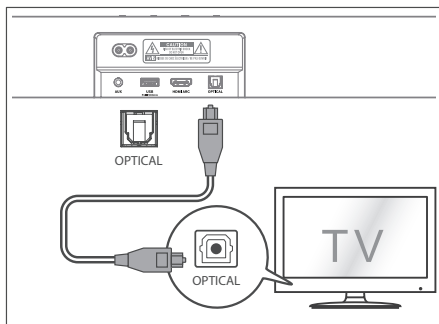

Savjet: Moguće je da zvučna traka neće moći dekodirati sve formate digitalnog zvuka iz ulaznog izvora. U tom će se slučaju zvuk zvučne trake isključiti. NIJE riječ o kvaru. Pobrinite se da je postavka zvuka ulaznog izvora (npr., TV, igraća konzola, uređaj za reprodukciju DVD-a itd.) postavljena na **PCM** ili **Dolby Digital** (pojednostosti o postavkama uređaja ulaznog izvora potražite u korisničkom priručniku) s ulazom HDMI ARC / OPTIČKE.

4.3 Upotreba utičnice AUX

- A. Za spajanje utičnice za slušalice TV-a ili vanjskog zvučnog uređaja s utičnicom **AUX** na jedinici upotrijebite zvučni kabl 3,5 mm na 3,5 mm.
- B. Za spajanje utičnice audio izlaza TV-a s utičnicom **AUX** na jedinici upotrijebite zvučni kabl od 3,5 mm s priključkom RCA.

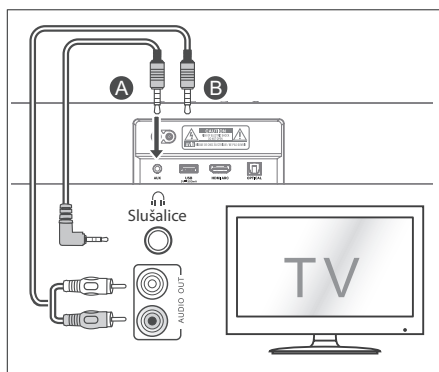

EN
FR
ES
PT
DE
IT
PL
RO
CZ
SK
SL
HR
HU
RU
SR
BS

SQ

MK



Click to jump

4.4 Priključivanje na napajanje

Rizik od oštećenja proizvoda!

- Pobrinite se da napon napajanja odgovara naponu naznačenom na zadnjoj ili donjoj strani jedinice.
- Prije spajanja kabla za napajanje naizmjeničnom strujom, pobrinite se da su sve druge veze uspostavljene.

Zvučna traka

- Ukopčajte mrežni kabl u utičnicu **AC~** zvučne trake, a zatim u mrežnu utičnicu.

Niskotonski zvučnik

- Ukopčajte mrežni kabl u utičnicu **AC~** niskotonskog zvučnika, a zatim u mrežnu utičnicu.

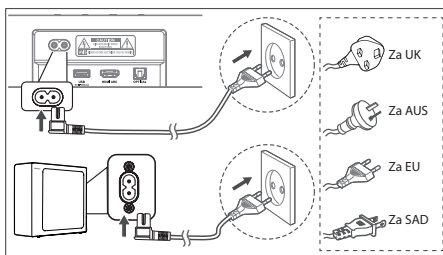

* Količina napojnog kabla i utikač razlikuju se u zavisnosti od regiona.

5. Uparivanje s niskotonskim zvučnikom

5.1 Automatsko uparivanje

Niskotonski zvučnik i zvučna traka automatski se uparuju kada su obje jedinice ukopčane u mrežne utičnice i uključene. Za spajanje dviju jedinica nije potreban kabl.

- Utvrdite status na osnovu indikatora bežičnog niskotonskog zvučnika.

Lampica	Status
Brzo treperenje	Niskotonski zvučnik je u režimu uparivanja
Sporo treperenje	Povezivanje / uparivanje nije uspjealo
Stalno uključena	Povezivanje / uparivanje je uspješno

NAPOMENA:

- Ne pritisćite tipku **PAIR** na zadnjoj strani niskotonskog zvučnika, osim radi ručnog uparivanja.
- Ako automatsko uparivanje ne uspije, ručno uparite niskotonski zvučnik sa zvučnom trakom.

5.2 Ručno uparivanje

1. Pobrinite se da su svi kablovi pravilno spojeni i da je zvučna traka u stanju pripravnosti.
2. Pritisnite i nekoliko sekundi držite tipku **PAIR** na zadnjoj strani niskotonskog zvučnika. Niskotonski će zvučnik ući u režim uparivanja, a indikator uparivanja brzo će treperiti.
3. Pritisnite tipku **⏻** na zvučnoj traci ili daljinskom upravljaču da biste uključili zvučnu traku.
4. Pritisnite i nekoliko sekundi držite tipku **⏻** na zvučnoj traci ili daljinskom upravljaču.
5. Indikator uparivanja će svijetliti nakon uspješnog uspostavljanja bežične veze.
6. Ako indikator uparivanja treperi, bežična veza nije uspostavljena. Iskopčajte kabl niskotonskog zvučnika i nakon četiri minute ponovo ukopčajte mrežni kabl. Ponovite korake od 1 do 4.

NAPOMENA:

- Ako bežična veza ipak nije uspostavljena, provjerite postoje li prepreka ili snažna interferencija (na primjer, interferencija zbog elektroničkog uređaja) u okolini. Uklonite te prepreke ili snažnu interferenciju i ponovite prethodne postupke.
- Niskotonski zvučnik treba se nalaziti unutar 6 m (19,7 stopa) od zvučne trake na otvorenom.
- Ako zvučna traka nije spojena s niskotonskim zvučnikom i ako je u režimu rada uključeno, indikator **NAPAJANJE** treperi. Slijedite prethodne korake od 1 do 4 da biste uparili niskotonski zvučnik sa zvučnom trakom.

5.3 Upotreba funkcije Hisense EzPlay

Za funkciju Hisense EzPlay, kada je zvučna traka spojena s Hisense TV-om pomoću kabla HDMI ARC, na TV-u se pojavljuje izbornik s postavkama zvučne trake u kojem pomoću daljinskog upravljača TV-a možete upravljati većinom karakteristika zvučne trake.

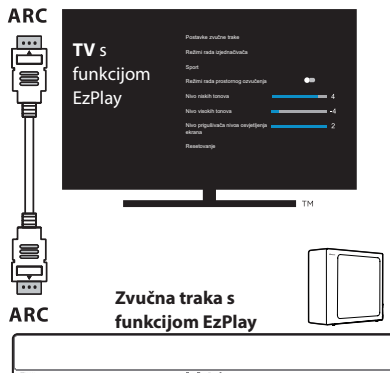

Primjer izbornika na TV-u (različiti modeli mogu imati različite izbornike):

Postavke--zvuk--postavke zvučne trake.

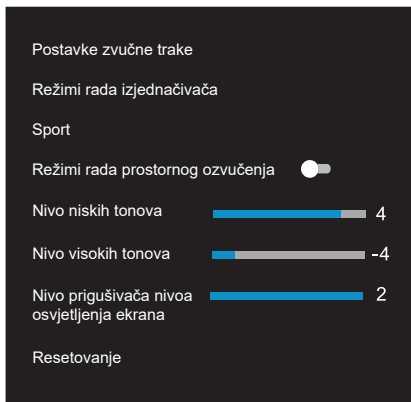



Napomena:

- Ta je funkcija dostupna samo kada i zvučna traka i TV podržavaju funkciju Hisense Ezplay.
- Ta funkcija zahtijeva da zvučna traka i TV budu spojeni pomoću kabla HDMI ARC, a funkcija CEC na TV-u mora biti UKLJUČENA.
- Ako su postavke pravilne, pri prvom se spajanju na ekranu TV-a pojavljuje poruka koja će vas odvesti do izbornika s postavkama zvučne trake.

6. Osnovne radnje

6.1 Stanje pripravnosti / UKLJUČENO

Kada glavnu jedinicu prvi put ukopčate u mrežnu utičnicu, glavna će jedinica biti u stanju pripravnosti.



- Pritisnite tipku  na jedinici ili daljinskom upravljaču da biste UKLJUČILI jedinicu.
- Ponovo pritisnite tipku  da biste prebacili jedinicu u STANJE PRIPRAVNOSTI.
- Iskopčajte mrežni utikač iz mrežne utičnice ako potpuno želite ISKLJUČITI jedinicu.

6.2 Automatsko stanje pripravnosti / Automatsko buđenje

[Automatsko stanje pripravnosti] Ako je veza TV-om ili vanjskom zvučnom trakom prekinuta (ili iako je reprodukcija putem funkcije USB ili BT zaustavljena) ili isključena, zvučna traka automatski prelazi u stanje pripravnosti nakon oko 15 minuta.



[Automatsko buđenje] Ako su TV ili vanjski uređaj spojeni (putem utičnice AUX/OPTICAL/HDMI ARC), jedinica će se automatski uključiti kada se uključe TV ili vanjski uređaj.

UKLJUČIVANJE/ISKLJUČIVANJE automatskog stanja pripravnosti

Prebacite zvučnu traku u optički režim rada i dva puta pritisnite tipke  (x 2) i  (x 2) na daljinskom upravljaču da biste uključili i isključili automatsko stanje pripravnosti:

Automatsko stanje pripravnosti	
Uključeno	Zvučna traka programirana je za automatski prelazak u stanje pripravnosti ako nikakav zvuk nije otkriven 15 minuta.
Isključeno	Automatsko uključivanje stanja pripravnosti možete isključiti da bi zvučna traka uvijek radila.

Uključivanje i isključivanje automatskog buđenja:

Uključite zvučnu traku i istovremeno pritisnite tipke   na zvučnoj traci da biste uključili i isključili automatsko buđenje:



Automatsko buđenje	
Uključeno	Zvučna se traka automatski budi kada je otkriven audio ulaz.
Isključeno	Zvučna se traka ne budi automatski.

6.3 Odabir režima rada

- Više puta uzastopno pritisnite tipku  (IZVOR) na jedinici ili daljinskom upravljaču da biste odabrali željeni režim rada.
- Lampica indikatora na prednjoj strani glavne jedinice pokazuje koji je režim rada trenutno u upotrebi.

 Lampica	Režim rada
● Crvena	Stanje pripravnosti
● Zelena	AUX
● Plava	BT (Bluetooth)
● Narandžasta	OPTIČKI
● Bijela	HDMI ARC
● Žuta	USB

6.4 Prilagođavanje jačine zvuka

- Pritisnite tipke **VOL+** / **VOL-** na jedinici ili daljinskom upravljaču da biste prilagodili jačinu zvuka.
- Ako želite isključiti zvuk, pritisnite tipku  (ISKLJUČI ZVUK) na daljinskom upravljaču. Ponovo pritisnite tipku  (ISKLJUČI ZVUK) ili tipke **VOL +/–** da biste nastavili normalno slušanje.

EN
FR
ES
PT
DE
IT
PL
RO
CZ
SK
SL
HR
HU
RU
SR
BS
SQ
MK



6.5 UKLJUČIVANJE/ISKLUČIVANJE prostornog ozvučenja

- Pritisnite tipku **SURR** na daljinskom upravljaču da biste uključili prostorno ozvučenje. Ponovo pritisnite tu tipku da biste isključili prostorno ozvučenje.

6.6 Odaberite efekat izjednačivača (EQ)

- Tokom reprodukcije pritisnite tipku **EQ** na daljinskom upravljaču da biste odabrali željene prethodno postavljene izjednačivače: **muzika, film, vijesti, igra, sport, noć.**

6.7 Prilagođavanje nivoa niskih/visokih tonova

- Pritisnite tipke **BASS +/-** na daljinskom upravljaču da biste prilagodili nivo niskih tonova.
- Pritisnite tipke **TREBLE +/-** na daljinskom upravljaču da biste prilagodili nivo visokih tonova.

6.8 Prilagođavanje nivo osvjetljenja

- Pritisnite tipku **DIMMER +/-** na daljinskom upravljaču da biste odabrali nivo osvjetljenja.

6.9 Vraćanje na fabričke postavke

Vratite uređaj na zadane postavke.

- Uključite zvučnu traku u optičkom režimu rada i pritisnite i držite tipku [**U**] na zvučnoj traci da bi zvučna traka ušla u režim vraćanja na fabričke postavke i prešla u stanje pripravnosti.

REŽIM RADA	ZADANI
IZVOR	OPTIČKI
Jačina zvuka	30
Prostorno ozvučenje	UKLJUČENO
Prigušivač nivoa osvjetljenja ekrana	MAKS.
Niski tonovi	0
Visoki tonovi	0
Izjednačivač	Muzika
Automatsko buđenje	ISKLUČENO
Automatsko stanje pripravnosti	UKLJUČENO

7. Rad utičnica AUX/OPTIČKI/HDMI ARC

- 1 Pobrinite se da je jedinica spojena s TV-om ili zvučnim uređajem.
- 2 Više puta uzastopno pritisnite tipku  na jedinici ili daljinskom upravljaču da biste odabrali režim rada **AUX, OPTIČKI, HDMI ARC.**
- 3 Karakteristikama reprodukcije upravljajte direktno na zvučnom uređaju.
- 4 Pritisnite tipku **VOL +/-** da biste postigli željenu jačinu zvuka.



Savjet: Moguće je da zvučna traka neće moći dekodirati sve formate digitalnog zvuka iz ulaznog izvora. U tom će se slučaju zvuk zvučne trake isključiti. NIJE riječ o kvaru. Pobrinite se da je postavka zvuka ulaznog izvora (npr., TV, igrača konzola, uređaj za reprodukciju DVD-a itd.) postavljena na **PCM** ili **Dolby Digital** (pojednostosti o postavkama uređaja ulaznog izvora potražite u korisničkom priručniku) s ulazom **HDMI ARC / OPTIČKE.**

8. Rad uređaja USB

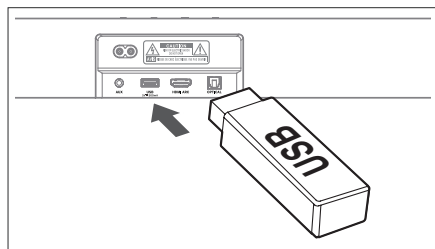
- 1 Umetnite uređaj USB.



- 2 Više puta uzastopno pritisnite tipku  na jedinici ili daljinskom upravljaču da biste odabrali režim rada **USB.**
- 3 Tokom reprodukcije:

- | | |
|---|--|
|  | Pokrenite, zaustavite ili nastavite reprodukciju |
|  | Pređite na prethodni ili sljedeći zapis |



Savjeti:

- Jedinica može podržati uređaje USB s do 32 GB memorije.
- Jedinica može reprodukovati formate WAV / WMA / MP3 / FLAC.
- Moguće je da proizvod nije kompatibilan s određenim vrstama uređaja USB za pohranu.
- Ako upotrebljavate produžni kabl USB, konzentator USB ili multifunkcionalni čitač kartica USB, uređaj USB za pohranu možda neće biti prepoznat.
- Ne uklanjajte uređaj USB za pohranu tokom očitavanja datoteka.

9. Rad funkcije Bluetooth

Zvučnu traku spojite s uređajem Bluetooth (poput uređaja iPad, iPhone, iPod touch, telefona s operativnim sistemom Android ili prenosnog računara) pomoću funkcije Bluetooth da biste na zvučnicima zvučne trake mogli slušati zvučne datoteke spremljene na uređaj.

Prvo uparivanje



- 1 Pritisnite tipku  (IZVOR) na jedinici ili tipku  na daljinskom upravljaču da biste odabrali režim rada **Bluetooth**. Plavi će indikator sporo treperiti, a lampica u obliku bijelog konja u trku će se okretati.
 - 2 Aktivirajte svoj uređaj Bluetooth i odaberite režim rada za pretraživanje.
 - 3 Na spisku uređaja za uparivanje odaberite „Hisense HS2100“. Nakon zvučnog signala, sistem je uspješno spojen, a plavi se indikator uključuje i svijetli.
- Ako zvučnu traku želite spojiti s drugim uređajem Bluetooth, pritisnite i držite tipku  na daljinskom upravljaču da biste prekinuli vezu s trenutno spojenim uređajem Bluetooth. Slijedite korake od 2 do 3 da biste uparili uređaj Bluetooth.

Za isključivanje funkcije Bluetooth, možete uraditi sljedeće:

- Prebacite se na drugu funkciju na jedinici.
- Isključite funkciju na svom uređaju Bluetooth.
- Pritisnite i držite tipku , a veza između uređaja Bluetooth i zvučne trake bit će prekinuta.

Slušanje muzike s uređaja Bluetooth

- Ako spojeni uređaj Bluetooth podržava profil napredne distribucije zvuka (A2DP), muziku spremljenu na uređaj možete slušati putem uređaja za reprodukciju.
 - Ako uređaj podržava i profil udaljenog upravljanja zvukom i videozapisima (AVRCP), daljinski upravljač uređaja za reprodukciju možete upotrebljavati za reprodukciju muzike spremljene na uređaj.
1. Uparite svoj uređaj s uređajem za reprodukciju.
 2. Reprodukujte muziku preko svog uređaja (ako podržava profil A2DP).
 3. Upotrijebite isporučeni daljinski upravljač za upravljanje reprodukcijom (ako podržava profil AVRCP).

	Pokrenite, zaustavite ili nastavite reprodukciju
	Pređite na prethodni ili sljedeći zapis

Savjeti:

- Radni domet između zvučne trake i uređaja je 8 približno metara.
- Prije spajanja uređaja s funkcijom Bluetooth® sa zvučnom trakom, pobrinite se da poznajete mogućnosti uređaja.
- Ne garantuje se kompatibilnost sa svim uređajima s funkcijom Bluetooth®.
- Sve prepreke između uređaja i zvučne trake mogu smanjiti radni domet.
- Uređaj za reprodukciju držite podalje od elektroničkih uređaja koji mogu uzrokovati interferenciju.
- Veza s uređajem za reprodukciju prekida se kada uređaj pomaknete izvan radnog dometa.

EN

FR

ES

PT

DE

IT

PL

RO

CZ

SK

SL

HR

HU

RU

SR

BS

SQ

MK



Click to jump

10. Otklanjanje problema

Da bi garancija važila, nikada ne pokušavajte sami popraviti sistem. Ako pri upotrebi jedinice nastanu problemi, provjerite sljedeće prije nego što zatražite pomoć servisa.



Nema napajanja

- Provjerite je li kabl za napajanje jedinice naizmjeničnom strujom pravilno spojen.
- Provjerite ima li napajanja u utičnici za napajanje naizmjeničnom strujom.
- Pritisnite tipku za uključivanje stanja pripravnosti da biste uključili jedinicu.

Daljinski upravljač ne radi

- Prije nego što pritisnete bilo koju tipku za upravljanje reprodukcijom, najprije odaberite pravilan izvor.
- Smanjite udaljenost između daljinskog upravljača i jedinice.
- Umetnite bateriju prema naznačenim polaritetima (+/-).
- Zamijenite bateriju.
- Daljinski upravljač usmjerite direktno prema senzoru na prednjem dijelu jedinice.

Nema zvuka

- Provjerite da zvuk jedinice nije isključen. Pritisnite tipke  ili VOL +/- da biste nastavili normalno slušanje.
- Pritisnite tipku  na jedinici ili daljinskom upravljaču da biste zvučnu traku prebacili u stanje pripravnosti. Zatim ponovo pritisnite tipku  da biste uključili zvučnu traku.
- Iskopčajte zvučnu traku i niskotonski zvučnik iz mrežne utičnice, a zatim ih ponovo ukopčajte. Uključite zvučnu traku.
- Provjerite je li postavka zvuka ulaznog izvora (npr., TV, igraća konzola, uređaj za reprodukciju DVD-a itd.) postavljena na režim rada PCM ili Dolby Digital pri upotrebi digitalne (npr., HDMI, OPTIČKE, KOAKSIJALNE) veze.
- Niskotonski se zvučnik nalazi izvan radnog dometa, približite ga zvučnoj traci. Provjerite nalazi li se niskotonski zvučnik na udaljenosti do 5 m od zvučne trake (što bliže, to bolje).
- Moguće je da je veza između zvučne trake i niskotonskog zvučnika prekinuta. Ponovo uparite jedinicu slijedeći korake u dijelu „Uparivanje bežičnog niskotonskog zvučnika i zvučne trake“.

- Jedinica možda neće moći dekodirati sve formate digitalnog zvuka iz ulaznog izvora. Zvuk jedinice se u tom slučaju isključuje. NIJE riječ o kvaru. Zvuk uređaja nije isključen.

Ne mogu pronaći Bluetooth naziv ove jedinice na svom uređaju Bluetooth za potrebe uparivanja pomoću funkcije Bluetooth

- Provjerite je li funkcija Bluetooth na vašem uređaju uključena.
- Provjerite jeste li jedinicu uparili sa svojim uređajem Bluetooth.

Zvučna se traka isključuje

- Ako je nivo vanjskog ulaznog signala jedinice prenizak, jedinica se automatski isključuje za 15 minuta. Povećajte nivo jačine zvuka svog vanjskog uređaja.

Niskotonski zvučnik ne reaguje ili indikator na niskotonskom zvučniku ne svijetli.

- Iskopčajte napojni kabl iz mrežne utičnice i ponovo ga ukopčajte nakon četiri minute da biste resetovali niskotonski zvučnik.

11. Specifikacije

Robna marka	Hisense
Model	HS2100

Zvučna traka

Napajanje	100 – 240 V ~ 50/60 Hz
Potrošnja električne energije	20 W < 0,5 W (stanje pripravnosti)
USB	5 V --- 500 mA Hi-Speed USB (2.0) / FAT32 / FAT16 32 GB (maks.), WAV / WMA / MP3 / FLAC.
Dimenzije (Š x V x D)	800 × 60 × 90 mm / 31,5" × 2,4" × 3,5"
Neto težina	1,5 kg
Osjetljivost zvučnog ulaza	700 mV
Frekvencijski odziv	120 Hz - 20 kHz
Radna temperatura	0°C - 45°C

Specifikacija bežične veze

Verzija/profil funkcije Bluetooth	V 5.3 (A2DP, AVRCP)
Raspon frekvencije funkcije Bluetooth	2400 MHz ~ 2483,5 MHz
Maks. snaga prenosa funkcije Bluetooth	≤ 5 dBm
Raspon frekvencije bežične mreže 2,4 G	2400 MHz ~ 2483 MHz
Maks. snaga prenosa bežične mreže 2,4 G	≤ 6 dBm
Vrsta modulacije	GFSK, π/4 DQPSK

Niskotonski zvučnik

Napajanje	100-240 V~ 50/60 Hz
Potrošnja električne energije	20 W < 0,5 W (stanje pripravnosti)
Dimenzije (Š x V x D)	110 × 300 × 350 mm / 4,3" × 11,8" × 13,8"
Neto težina	3,4 kg
Frekvencijski odziv	40 Hz - 120 Hz

Pojačalo (maks. snaga zvuka)

Ukupno	240 W
Zvučna traka	60 W × 2
Niskotonski zvučnik	120 W

Daljinski upravljač

Udaljenost/ugao	19,7 stopa (6 m) / 30°
Vrsta baterije	AAA (1,5 V × 2)

- Dizajn i specifikacije podliježu izmjenama bez prethodne najave.

EN

FR

ES

PT

DE

IT

PL

RO

CZ

SK

SL

HR

HU

RU

SR

BS

SQ

MK



Click to jump

Hisense

2.1 CH Soundbar me drejtues me frekuencë të
ulët (subwoofer) pa tel

Modeli: HS2100



 **Dolby** Audio

 **Bluetooth**®

HDMI™
HIGH-DEFINITION MULTIMEDIA INTERFACE

dts®

Manual i përdoruesit i plotë në ueb



Përpara se të përdorni shiritin e zërit, lexojeni plotësisht këtë manual dhe mbajeni për referencë në të ardhmen.

Përmbajtja

1. Çfarë ka në kuti.....	3
2. Diagrami i produktit	4
2.1 Njësia kryesore	4
2.2 Drejtuesi me frekuencë të ulët pa tel	4
2.3 Telekomanda	5
3. Përgatitjet	5
3.1 Përgatitja e telekomandës.....	5
3.2 Zëvendësimi i baterive të telekomandës	5
3.3 Vendosja dhe montimi.....	6
3.4 Montimi në mur (nëse përdoret opsioni B).....	6
4. Lidhjet	7
4.1 Përdorimi i folesë HDMI ARC.....	7
4.2 Përdorimi i folesë OPTICAL.....	7
4.3 Përdorimi i folesë AUX.....	7
4.4 Lidhja e energjisë.....	8
5. Çiftimi me drejtuesin me frekuencë të ulët.....	8
5.1 Çiftimi automatik	8
5.2 Çiftimi manual.....	8
5.3 Përdorimi i funksionit Hisense EzPlay.....	8
6. Funksionimi bazë	9
6.1 Gatishmëria/AKTIV	9
6.2 Gatishmëria automatike / Zgjimi automatik.....	9
6.3 Përzgjedhja e regjimeve.....	9
6.4 Rregullimi i volumit.....	9
6.5 AKTIVIZIMI/ÇAKTIVIZIMI i tingullit rrethues.....	10
6.6 Përzgjedhja e efektit të barazuesit (EQ).....	10
6.7 Rregullimi i basit/notave të larta.....	10
6.8 Rregullimi i ndriçimit	10
6.9 Rivendosja në cilësimet e fabrikës.....	10
7. Funksionimi i AUX/ OPTIK/HDMI ARC.....	10
8. Funksionimi i USB-së.....	10
9. Funksionimi i Bluetooth-it.....	11
10. Zgjidhja e problemeve	12
11. Specifikimet	13

1. Çfarë ka në kuti



Njësia kryesore

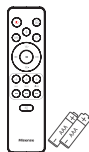

Telekomanda
Bateri AAA × 2 *

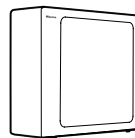

Drejtuesi me frekuencë
të ulët pa tel

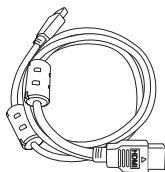

Kabloja HDMI

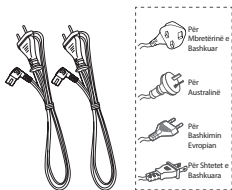

Kordoni elektrik rrymës
alternative *



Kompleti për montim në mur

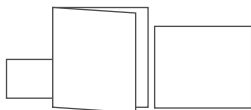

Karta e garancisë / Manuali i nisjes së shpejtë /
Udhëzuesi për montim në mur

- * Sasia e kordonit elektrik dhe lloji i spinës ndryshojnë sipas rajoneve.
- * Bateritë AAA nuk janë në dispozicion në disa vende. Bateritë nuk janë të përfshira në Kolumbi dhe duhet të blihen.
- Figurat, ilustrimet dhe skicat e paraqitura në këtë manual të përdoruesit janë vetëm për referencë, produkti i vërtetë mund të ndryshojë në pamje.

EN
FR
ES
PT
DE
IT
PL
RO
CZ
SK
SL
HR
HU
RU
SR
BS
SQ

MK



Click to jump

2. Diagrami i produktit

2.1 Njësia kryesore

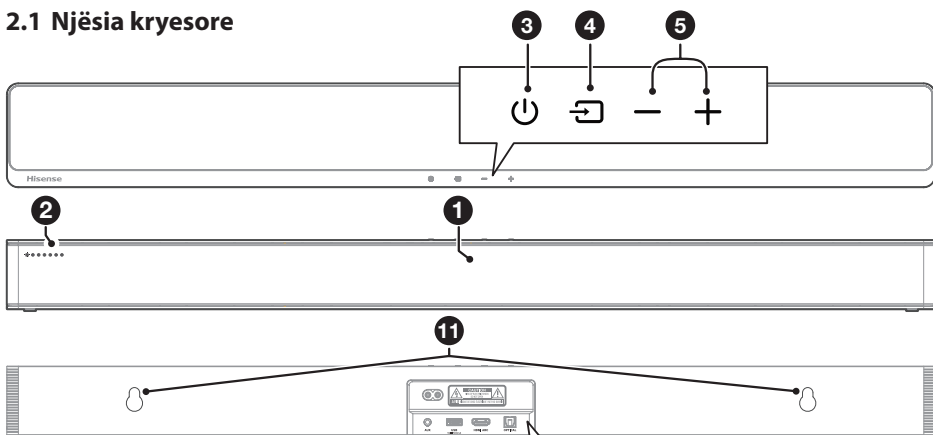

① **Sensori i telekomandës**
Merr sinjale nga telekomanda.

② **Treguesit LED**

● Llamba	Regjimi
● E kuqe	Gatishmëria
● E gjelbër	AUX
● Blu	BT (Bluetooth)
● Portokalli	OPTIKE
● E bardhë	HDMI ARC
● E verdhë	USB

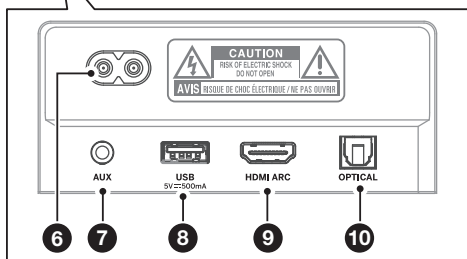

③ **⏻ Butoni (NDEZUR/FIKUR)**
Kalojeni shiritin e zërit midis regjimit të ndezur dhe në gatishmëri.

④ **↶ Butoni (BURIMI)**
Përzgjidhni funksionin e luajtjes.

⑤ **+/- (Volumi) Butonat**
Ngrini/ulni nivelin e vullmit.

⑥ **Priza e rrymës alternative (AC~)**
Lidheni me energjinë elektrike.

⑦ **Foleja AUX**
Lidheni me një pajisje audioje të jashtme.

⑧ **Foleja e USB-së**
Futni një pajisje USB për të luajtur muzikë.

⑨ **Priza HDMI ARC**
Lidheni me një televizor përmes kablos HDMI.

⑩ **Priza OPTICAL**
Lidheni me një dalje audioje optike në televizor.

⑪ **Pikat e varjes në mur**

2.2 Drejtuesi me frekuencë të ulët pa tel

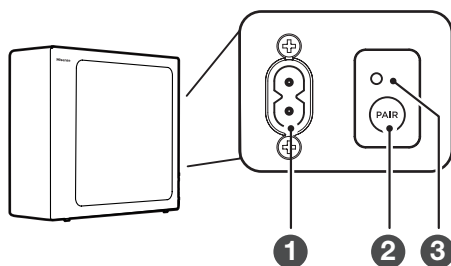









① **Kordoni elektrik rrymës alternative**
Lidheni me energjinë.

② **Butoni i PAIR**
Shtypeni për të aktivizuar funksionin e çiftimit midis njësisë kryesore dhe drejtuesit me frekuencë të ulët.

③ **Treguesi i PAIR**
Drita ndalon së pulsuar pasi drejtuesi me frekuencë të ulët të çiftohet me shiritin e zërit.

2.3 Telekomanda

- ①  Kaloni njësinë midis regjimit AKTIV dhe të GATISHMËRISË.
- ②  (BURIMI) Përzgjidhni funksionin e luajtjes.
- ③ **SURR** Rregulloni tingullin rrethues në AKTIV/JOAKTIV.
- ④  (BT) Përzgjidhni regjimin e Bluetooth-it. Shtypni dhe mbani shtypur butonin  (BT) për të aktivizuar funksionin e çiftimit në regjimin e Bluetooth-it ose për të shkëputur pajisjen ekzistuese Bluetooth të çiftuar.
- ⑤ **EQ** Përzgjidhni një efekt të paravendosur të zërit.
- ⑥   Kaloni te pjesa e mëparshme/tjetër në regjimin e BT-së/USB-së.
- ⑦ **VOL+ / VOL-** Ngrini/ulni nivelin e volumnit.
- ⑧  Luani/pezulloni/rinisni riprodhimin në regjimin e BT-së/USB-së.
- ⑨ **BASS +/-** Rregulloni nivelin e basit.
- ⑩ **TREBLE +/-** Rregulloni nivelin e notave të larta.
- ⑪ **DIMMER +/-** Rregulloni ndriçimin LED.
- ⑫  (PA ZË) Çaktivizoni ose aktivizoni zërin.

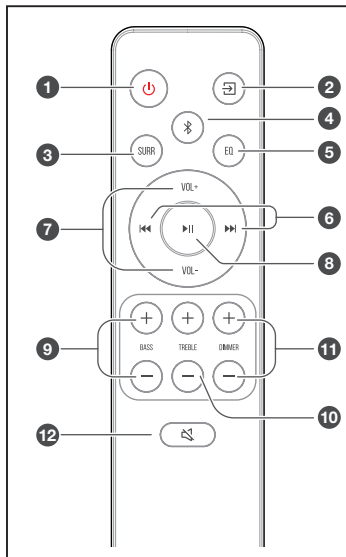

3. Përgatitjet

3.1 Përgatitja e telekomandës

Telekomanda e ofruar lejon që njësia të përdoret në largësi.

- Edhe nëse telekomanda përdoret brenda intervalit efektiv 19,7 këmbë (6 m), funksionimi i telekomandës mund të pengohet nëse ka ndonjë pengesë midis njësisë dhe telekomandës.
- Nëse telekomanda përdoret pranë produkteve të tjera që gjenerojnë rreze infra të kuqe, ose nëse pranë njësisë përdoren pajisje të tjera me telekomandë që përdorin rreze infra të kuqe, ajo mund të mos funksionojë siç duhet. Në të kundërt, produktet e tjera mund të mos funksionojnë siç duhet.

3.2 Zëvendësimi i baterive të telekomandës

- 1 Shtypni dhe rrëshqitni kapakun e pasmë për të hapur folenë e baterive të telekomandës.
- 2 Futni dy bateri me madhësi **AAA**. Sigurohuni që skajet (+) dhe (-) të baterive përputhen me skajet (+) dhe (-) të treguara në folenë e baterive.
- 3 Mbyllni kapakun e folesë së baterive.

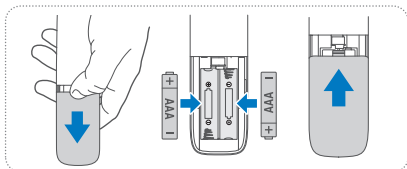

Masa parandaluese lidhur me bateritë

- Sigurohuni që të futni bateritë me polet e duhura pozitive “+” dhe negative “-”.
- Përdorni bateri të të njëjtit lloj. Mos përdorni asnjëherë së bashku lloje të ndryshme të baterive.
- Mund të përdoren si bateritë e ringarkueshme, ashtu dhe të pangarkueshmet. Referojuni masave parandaluese në etiketat e tyre.
- Kini kujdes thonjtë kur hiqni kapakun e baterisë dhe baterinë.
- Mos e rrëzoni telekomandën.
- Mos lejoni asgjë që të ndikojë në telekomandë.
- Mos derdhni ujë ose lëngje në telekomandë.
- Mos e vendosni telekomandën mbi një send të lagur.
- Mos e vendosni telekomandën nën rrezet e drejtpërdrejta të diellit ose pranë burimeve me nxehtësi të tepërt.
- Hiqeni baterinë nga telekomanda kur nuk është në përdorim për një kohë të gjatë pasi mund të ketë gërryerje ose rrjedhje të baterisë dhe të çojë në dëmtime fizike, dhe/ose dëme të pronës dhe/ose zjarr.
- Mos përdorni bateri të ndryshme nga ato të specifikuara.
- Mos i përzieni bateritë e reja me ato të vjetra.
- Mos e ringarkoni asnjëherë një bateri nëse nuk konfirmohet se është i një lloji të ringarkueshëm.

EN
FR
ES
PT
DE
IT
PL
RO
CZ
SK
SL
HR
HU
RU
SR
BS
SQ

MK



Click to jump

3.3 Vendorsja dhe montimi

Vendorsja

- A Nëse televizori është vendosur në tavolinë, mund ta vendosni njësinë mbi tavolinë drejtpërdrejt përpara bazamentit të televizorit në qendër të ekranit të televizorit.
- B Nëse televizori është i ngjitur në mur, mund ta montoni njësinë në mur drejtpërdrejt poshtë ekranit të televizorit.

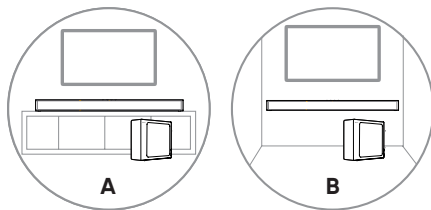

3.4 Montimi në mur (nëse përdoret opsioni B)

Shënim:

- Instalimi duhet të kryhet vetëm nga personeli i kualifikuar. Montimi jo i duhur mund të shkaktojë dëmtime të rënda personale dhe të pronës (nëse keni ndërmend ta instaloni vetë këtë produkt, duhet të kontrolloni për instalime të tilla si instalimet elektrike dhe hidraulike që mund të jenë të futura brenda murit). Është përgjegjësia e instaluesit që të verifikojë nëse muri do ta mbajë në mënyrë të sigurt peshën totale të njësisë dhe kanxhave të murit.
- Për instalimin kërkohen vegla shtesë (nuk përfshihen).
- Mos i shtrëngoni shumë vidat.
- Ruajeni këtë manual udhëzimesh për referencë në të ardhmen.
- Përdorni një gjetës elektronik të gozhdëve për të kontrolluar llojin e murit para shpimit dhe montimit.

PARALAJMËRIM

- Për të parandaluar lëndimet, ky aparat duhet të ngjitet mirë në dysheme/mur në përputhje me udhëzimet e instalimit.
- Lartësia e sugjeruar e montimit në mur: $\leq 1,5$ metra.

1. Shpioni 2 vrima paralele ($\varnothing 5,5-6$ mm secila sipas llojit të murit) në mur. Largësia midis vrimave duhet të jetë **580 mm**.
2. Futini fiksueset e murit të ofruara në 2 vrimat e vidave në mur. Futini vidat e mbajtëses së murit përmes mbajtëses së murit në fiksueset e murit. Fiksoni dhe shtrëngoni vidat në mur.
3. Vareni njësinë në mbajtëset e montimit në mur.

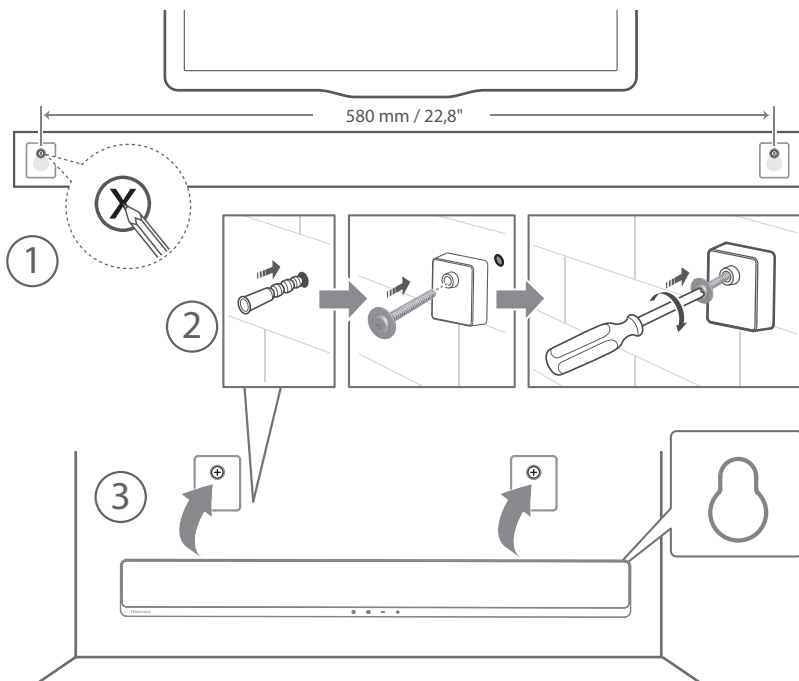

4. Lidhjet

4.1 Përdorimi i folesë HDMI ARC

Funksioni ARC (Audio Return Channel - Kanali i kthimit të audios) ju lejon të dërgoni audio nga televizori i pajtueshëm me ARC-në në shiritin tuaj të zërit nëpërmjet një lidhjeje të vetme HDMI. Për të shijuar funksionin ARC, sigurohuni që televizori juaj të jetë i pajtueshëm me HDMI-CEC dhe ARC-në dhe të parametrizohet siç duhet. Kur parametrizohet siç duhet, mund të përdorni telekomandën e televizorit për të rregulluar daljen e volumnit (VOL + /- dhe heshtjen) e shiritit të zërit.

- Lidhni kabllo HDMI nga foleja **HDMI ARC** e njësisë me folenë HDMI (ARC) në televizorin tuaj të pajtueshëm me ARC-në. Më pas shtypni në telekomandë për të përzgjedhur **HDMI ARC**.

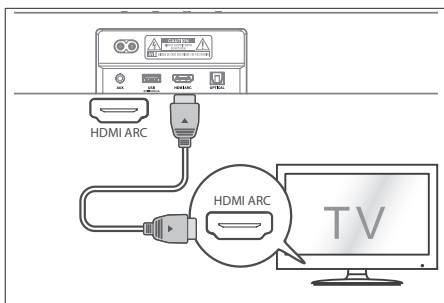

Këshillë:

- Televizori duhet të mbështetë funksionin HDMI-CEC dhe ARC. HDMI-CEC-ja dhe ARC-ja duhet të jenë të aktivizuara.
- Metoda e vendosjes së HDMI-CEC-së dhe ARC-së mund të ndryshojë në varësi të televizorit. Për detaje rreth funksionit ARC, referojuni manualit të pronarit.
- Vetëm kabloja HDMI 1.4 ose version më i lartë mund të mbështesë funksionin ARC.

4.2 Përdorimi i folesë OPTICAL

- Lidhni një kabllo OPTIKE në folenë OPTIKE DALËSE të televizorit dhe folenë **OPTICAL** në njësi.

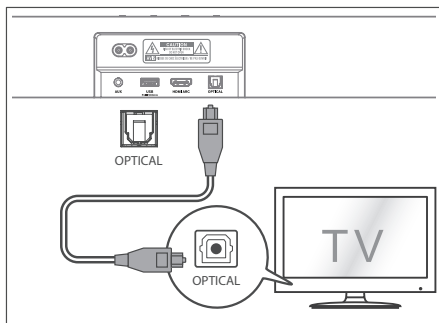

Këshillë: Shiriti i zërit mund të mos jetë në gjendje të çkodojë të gjitha formatet digjitale të audios nga burimi i hyrjes. Në këtë rast, shiriti i zërit do të heshtë. Ky NUK është defekt. Sigurohuni që parametri i audios së burimit të hyrjes (p.sh. televizori, konsola e lojës, lexuesi i DVD-së, etj.) është i vendosur në **PCM** ose **Dolby Digital** (referojuni manualit të përdorimit të pajisjes së burimit të hyrjes për detajet e parametrimit të audios) me hyrjen HDMI ARC / OPTIKE.

4.3 Përdorimi i folesë AUX

- A. Përdorni një kabllo audioje 3,5 mm me 3,5 mm për të lidhur prizën e kufjeve të pajisjes së audios së jashtme/televizorit me prizën e **AUX** në njësi.
- B. Përdorni një kabllo audioje të RCA-së 3,5 mm për të lidhur prizën e daljes së audios së televizorit me prizën e **AUX** në njësi.

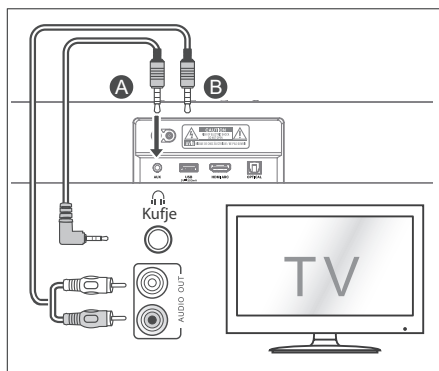

EN
FR
ES
PT
DE
IT
PL
RO
CZ
SK
SL
HR
HU
RU
SR
BS
SQ

MK



Click to jump

4.4 Lidhja e energjisë

Rrezik i dëmtimit të produktit!

- Sigurohuni që tensioni i energjisë elektrike përputhet me tensionin e shtypur në etiketën e klasifikimit që është e ngjitur në pjesën e poshtme ose të pasme të njësisë.
- Përpara se të lidhni kordonin elektrik të rrymës alternative, sigurohuni që të keni kryer të gjitha lidhjet e tjera.

Shiriti i zërit

- Lidhni kabllo të rrjetit elektrik me folenë (e rrymës alternative) **AC** ~ të shiritit të zërit dhe më pas me një prizë rrjeti elektrik.

Drejtuasi me frekuencë të ulët

- Lidhni kordonin elektrik me prizën e rrymës alternative **AC** ~ të drejtuesit me frekuencë të ulët dhe më pas në një prizë rrjeti elektrik.

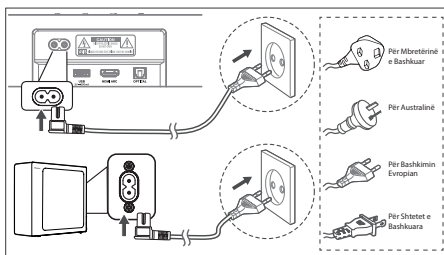

* Sasia e kordonit elektrik dhe lloji i spinës ndryshojnë sipas rajoneve.

5. Çiftimi me drejtuesin me frekuencë të ulët

5.1 Çiftimi automatik

Drejtuasi me frekuencë të ulët dhe shiriti i zërit do të çiftohen automatikisht kur të dyja njësitë të futen në prizat e rrjetit elektrik dhe të ndizen. Nuk nevojitet kabllo për lidhjen e dy njësisë.

- Përcaktoni statusin në bazë të treguesit të drejtuesit me frekuencë të ulët pa tel.

● Llamba	Statusi
Pulsim i shpejtë	Drejtuasi me frekuencë të ulët në regjimin e çiftimit
Pulsim i ngadalhtë	Lidhja/Çiftimi dështoi
Vazhdimisht i ndezur	U lidh/Çiftim i suksesshëm

SHËNIM:

- Mos shtypni butonin **PAIR** në pjesën e pasme të drejtuesit me frekuencë të ulët, përveçse për çiftim manual.
- Nëse çiftimi automatik dështon, çiftimi manualisht drejtuesin me frekuencë të ulët me shiritin e zërit.

5.2 Çiftimi manual

1. Sigurohuni që të gjitha kabllo të jenë të lidhura mirë dhe që shiriti i zërit të jetë në regjimin e gatishmërisë.
2. Shtypni dhe mbani shtypur butonin **PAIR** në pjesën e pasme të drejtuesit me frekuencë të ulët për disa sekonda. Drejtuesi me frekuencë të ulët do të hyjë në regjimin e çiftimit dhe treguesi i çiftimit do të pulsojë shpejt.
3. Shtypni butonin **⏻** në shiritin e zërit ose në telekomandë për të ndezur shiritin e zërit.
4. Shtypni dhe mbani shtypur butonin **⏻** në shiritin e zërit ose në telekomandë për disa sekonda.
5. Pasi lidhja pa tel të jetë e suksesshme, treguesi i çiftimit do të ndizet.
6. Nëse treguesi i çiftimit pulson, lidhja pa tel ka dështuar. Hiqeni nga priza kabllo të drejtuesit me frekuencë të ulët dhe më pas rilidhni kabllo të rrjetit elektrik pas 4 minutash. Përsëritni hapat 1 ~ 4.

SHËNIM:

- Nëse lidhja pa tel dështon përsëri, kontrolloni nëse ka konflikt ose interferencë të fortë (për shembull, interferencë nga një pajisje elektronike) rreth vendndodhjes suaj. Eliminoni këto konflikte ose ndërhyrje të forta dhe përsëritni procedurat e mësipërme.
- Drejtuesi me frekuencë të ulët duhet të jetë brenda 6m (19,7 këmbë) nga shiriti i zërit në një zonë të hapur.
- Nëse shiriti i zërit nuk është i lidhur me drejtuesin me frekuencë të ulët dhe është në regjimin aktiv, treguesi i ENERJISË do të vëzullojë. Ndiqni hapat 1 ~ 4 më sipër për të çiftuar drejtuesin me frekuencë të ulët me shiritin e zërit.

5.3 Përdorimi i funksionit Hisense EzPlay

Për Hisense EzPlay, kur shiriti i zërit lidhet me një televizor Hisense nëpërmjet HDMI ARC, do të shfaqet një meny e cilësimeve të shiritit të zërit në televizor dhe mund ta kontrolloni këtë meny nëpërmjet telekomandës së televizorit për të kontrolluar pjesën më të madhe të tipave të shiritit të zërit.

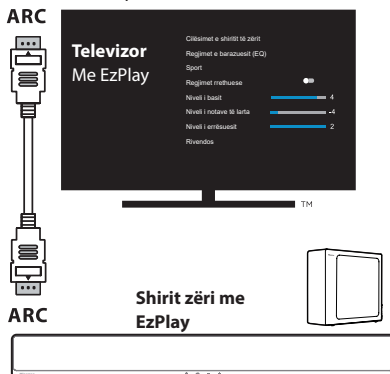

Shembull i menysë së televizorit (modele të ndryshme mund të kenë meny të ndryshme):

Cilësimet--zëri--Cilësimet e shiritit të zërit.

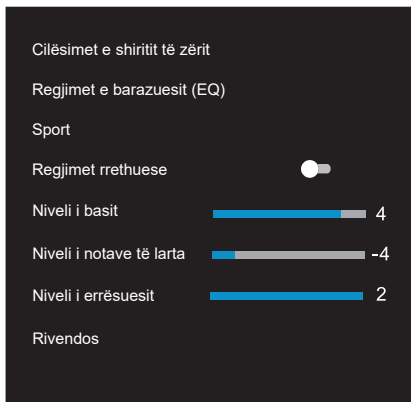



Shënim:

- Ky funksion është në dispozicion vetëm kur shiriti i zërit dhe televizori mbështesin Hisense Ezplay.
- Ky funksion kërkon që shiriti i zërit dhe televizori të jenë të lidhur nëpërmjet HDMI ARC dhe CEC i televizorit duhet të jetë aktiv.
- Nëse cilësohet çdo herë si duhet, kur lidheni për herë të parë, do të jepet një këshillë në ekranin e televizorit për t'ju drejtuar që të gjeni menyne e cilësimeve të shiritit të zërit.

6. Funksionimi bazë

6.1 Gatishmëria/AKTIV

Kur njësia kryesore lidhet me prizën e rrjetit për herë të parë, ajo do të jetë në regjimin e Gatishmërisë.



- Shtypni butonin  në njësi ose telekomandë për të NDEZUR njësinë.
- Shtypni sërish butonin  për ta kthyer sërish njësinë në regjimin e GATISHMËRISË.
- Nëse dëshironi ta FIKNI plotësisht njësinë, hiqni spinën nga priza e rrjetit.

6.2 Gatishmëria automatike / Zgjimi automatik

[Gatishmëria automatike] Shiriti i zërit kthehet automatikisht në regjimin e gatishmërisë pas rreth 15 minutash nëse televizori ose shiriti i jashtëm i zërit shkëputet (ose USB-ja, funksioni i riprodhimit ose pezullimit të BT) ose fiket.



[Zgjimi automatik] Nëse lidhet një televizor ose një pajisje e jashtme (foleja AUX / OPTICAL / HDMI ARC), njësia do të ndizet automatikisht kur televizori ose pajisja e jashtme të jetë e ndezur.

Gatishmëria automatike AKTIVE/JOAKTIVE

Ndizni shiritin e zërit në regjimin optik, klikoni dy herë butonat  (x 2) dhe  (x 2) në telekomandë për të aktivizuar dhe çaktivizuar gatishmërinë automatike:

Gatishmëria automatike	
Aktive	Shiriti i zërit është programuar që të hyjë automatikisht në regjimin e gatishmërisë kur nuk zbulohet audio për 15 minuta.
Joaktive	Mund të çaktivizoni gatishmërinë automatike për të mbajtur gjithmonë në funksionim shiritin e zërit.

Aktivizimi dhe çaktivizimi i zgjimit automatik:

Ndizni shiritin e zërit, shtypni butonin [] [] në të njëjtën kohë në shiritin e zërit për të aktivizuar dhe çaktivizuar zgjimin automatik:



Zgjimi automatik	
Aktive	Shiriti i zërit do të zgjohet automatikisht kur të zbulohet hyrja e audios.
Joaktive	Shiriti i zërit nuk zgjohet automatikisht.

6.3 Përzgjedhja e regjimeve

- Shtypni vazhdimisht butonin  (BURIMI) në njësi ose në telekomandë për të përzgjedhur regjimin e dëshiruar.
- Drita e treguesit në pjesën e përparme të njësisë kryesore do të tregojë se cili regjim është aktualisht në përdorim.

 Llamba	Regjimi
● E kuqe	Gatishmëria
● E gjelbër	AUX
● Blu	BT (Bluetooth)
● Portokalli	OPTIKE
● E bardhë	HDMI ARC
● E verdhë	USB

6.4 Rregullimi i volumit

- Shtypni butonat **VOL+ / VOL-** në njësi ose telekomandë për të rregulluar volumnin.
- Nëse doni të çaktivizoni zërin, shtypni butonin  (PA ZË) në telekomandë. Shtypni sërish butonin  (PA ZË) ose shtypni butonat **VOL + / -** për të rinisur dëgjimin normal.

EN
FR
ES
PT
DE
IT
PL
RO
CZ
SK
SL
HR
HU
RU
SR
BS
SQ

MK



Click to jump

6.5 AKTIVIZIMI/ÇAKTIVIZIMI i tingullit rrethues

- Shtypni butonin **SURR** në telekomandë për të aktivizuar tingullin rrethues. Shtypni sërish këtë buton për të çaktivizuar tingullin rrethues.

6.6 Përzgjedhja e efektit të barazuesit (EQ)

- Ndërsa riprodhoni, shtypni butonin **EQ** në telekomandë për të përzgjedhur barazuesit e dëshiruar të paracaktuar: **muzikë, film, lajme, lojëra, sport, natë**.

6.7 Rregullimi i basit/notave të larta

- Shtypni butonat e **BASS +/-** në telekomandë për të rregulluar nivelin e basit.
- Shtypni butonat e **TREBLE +/-** në telekomandë për të rregulluar nivelin e notave të larta.

6.8 Rregullimi i ndriçimit

- Shtypni butonat e **DIMMER +/-** në telekomandë për të përzgjedhur nivelin e ndriçimit.

6.9 Rivendosja në cilësimet e fabrikës

Rivendoseni pajisjen në cilësimet e parazgjedhura.

- Kalojeni shiritin e zërit në regjimin optik, shtypni dhe mbani shtypur butonin [] në shiritin e zërit, shiriti i zërit do të hyjë në regjimin e rivendosjes së cilësimeve të fabrikës dhe do të kthehet në gjendjen e gatishmërisë.

REGJIMI	PARAZGJEDHJA
BURIMI	OPTIKE
Volumi	30
Rrethues	AKTIVE
Errësuesi	MAKS
Basi	0
Notat e larta	0
EQ	Muzika
Zgjimi automatik	JOAKTIVE
Gatishmëria automatike	AKTIVE

7. Funkzionimi i AUX/ OPTIK/ HDMI ARC

- Sigurohuni që njësia të jetë e lidhur me televizorin ose pajisjen audio.
- Shtypni vazhdimisht butonin  në njësi ose në telekomandë për të përzgjedhur regjimin **AUX, OPTIK, HDMI ARC**.
- Përdoreni pajisjen audio drejtpërdrejt për tiparet e riprodhimit.
- Shtypni butonin **VOL +/-** për të rregulluar volumnin në nivelin e dëshiruar.

Këshillë: Shiriti i zërit mund të mos jetë në gjendje të çkodojë të gjitha formatet digjitale të audios nga burimi i hyrjes. Në këtë rast, shiriti i zërit do të heshtë. Ky NUK është defekt. Sigurohuni që parametri i audios së burimit të hyrjes (p.sh. televizori, konsola e lojës, lexuesi i DVD-së, etj.) është i vendosur në **PCM** ose **Dolby Digital** (referojuni manualit të përdorimit të pajisjes së burimit të hyrjes për detajet e parametrimit të audios) me hyrjen HDMI ARC / OPTIKE.

8. Funkzionimi i USB-së

- Futni një pajisje USB.

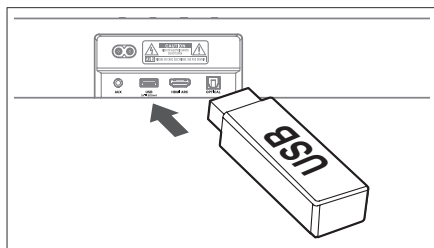

- Shtypni vazhdimisht butonin  në njësi ose në telekomandë për të përzgjedhur regjimin e **USB-së**.
- Gjatë riprodhimit:

 Nisni, pezulloni ose rifilloni riprodhimin

 Kaloni te pjesa e mëparshme ose vijuese



Këshillë:

- Njësia mund të mbështetë pajisjet USB me memorie deri në 32 GB.
- Kjo njësi mund të riprodhojë WAV / WMA / MP3 / FLAC.
- Ky produkt mund të mos jetë i pajtueshëm me disa lloje të pajisjeve ruajtëse USB.
- Nëse përdorni një kablo zgjatuese USB, përqendruet USB ose lexues kartash shumëfunksional USB, pajisja ruajtëse USB mund të mos njihet.
- Mos e hiqni pajisjen ruajtëse USB gjatë leximit të skedarëve.

9. Funksionimi i Bluetooth-it

Nëpërmjet Bluetooth-it, lidhni shiritin e zërit me pajisjen tuaj Bluetooth (si iPad, iPhone, iPod touch, telefon me Android ose laptop) dhe më pas mund të dëgjoni skedarët audio të ruajtur në pajisje përmes altoparlantëve të shiritit të zërit.

Çiftimi për herë të parë

- 1 Shtypni butonin  (BURIMI) në njësi ose butonin  në telekomandë për të përzgjedhur regjimin e **Bluetooth-it**. Treguesi blu do të vezullojë ngadalë dhe llamba e bardhë e kalit që vrapon do të rrotullohet.
- 2 Aktivizoni pajisjen tuaj Bluetooth dhe përzgjidhni regjimin e kërkimit.
- 3 Në listën e çiftimit përzgjidhni **"Hisense HS2100"**. Pas mesazhit të audios, sistemi lidhet me sukses dhe treguesi blu do të qëndrojë i ndezur.
- Nëse dëshironi të lidhni shiritin tuaj të zërit me një pajisje tjetër Bluetooth, shtypni dhe mbani shtypur butonin  në telekomandë për të shkëputur pajisjen Bluetooth të lidhur aktualisht. Ndiqni hapat 2-3 për të çiftuar pajisjen tuaj Bluetooth.

Për të shkëputur funksionin e Bluetooth-it, mund të:

- Kaloni në një burim tjetër në njësi.
- Çaktivizoni funksionin nga pajisja juaj Bluetooth.
- Shtypni dhe mbani shtypur butonin , pajisja Bluetooth do të shkëputet nga shiriti i zërit.

Dëgjimi i muzikës nga pajisja Bluetooth

- Nëse pajisja Bluetooth e lidhur mbështet profilin e shpërndarjes së përparuar të audios (A2DP), mund të dëgjoni muzikën e ruajtur në pajisje përmes njësisë.
 - Nëse pajisja mbështet edhe profilin e kontrollit të telekomandës audio-video (AVRCP), mund të përdorni telekomandën e njësisë për të luajtur muzikën e ruajtur në pajisje.
1. Çiftoni pajisjen me njësinë.
 2. Luani muzikë përmes pajisjes (nëse mbështet A2DP).
 3. Përdorni telekomandën e ofruar për të kontrolluar luajtjen (nëse mbështet AVRCP).



Nisni, pezulloni ose rifilloni riprodhimin



Kaloni te pjesa e mëparshme ose vijuese

Këshillë:

- Rrezja e funksionimit midis shiritit të zërit dhe pajisjes është afërsisht 8 metra.
- Përpara se të lidhni një pajisje Bluetooth® me shiritin e zërit, sigurohuni që të njihni funksionalitetet e pajisjes.
- Nuk është e garantuar përputhshmëria me të gjitha pajisjet Bluetooth®.
- Çdo pengesë ndërmjet pajisjes dhe shiritit të zërit mund të zvogëlojë rrezën e funksionimit.
- Mbajeni këtë riprodhues larg pajisjeve të tjera elektronike që mund të shkaktojnë interferencë.
- Edhe njësi do të shkëputet kur pajisja zhvendoset përtej rrezës së funksionimit.

EN

FR

ES

PT

DE

IT

PL

RO

CZ

SK

SL

HR

HU

RU

SR

BS

SQ

MK



Click to jump

10. Zgjidhja e problemeve

Për ta mbajtur të vlefshme garancinë, mos u përpiqni asnjëherë ta riparoni vetë njësinë. Nëse hasni probleme gjatë përdorimit të kësaj njësie, kontrolloni pikat e mëposhtme përpara se të kërkonti shërbimin.



Nuk ka energji

- Sigurohuni që kordoni i rrymës alternative të aparatit është i lidhur siç duhet.
- Sigurohuni që priza e rrymës alternative ka energji.
- Shtypni butonin e gatishmërisë për të ndezur njësinë.

Telekomanda nuk funksionon

- Përpara se të shtypni ndonjë buton të kontrollit të riprodhimit, fillimisht zgjidhni burimin e duhur.
- Ulni largësinë midis telekomandës dhe njësisë.
- Futini bateritë me polet (+/-) të vendosura siç tregohet.
- Zëvendësoni bateritë.
- Drejtoni telekomandën drejtpërdrejt në sensorin në pjesën e përparme të njësisë.

Nuk ka zë

- Sigurohuni që njësia të mos jetë në heshtje. Shtypni  ose butonin VOL+/- për të rifilluar dëgjimin normal.
- Shtypni butonin  në njësi ose në telekomandë për ta kaluar shiritin e zërit në regjimin e gatishmërisë. Më pas shtypni sërish butonin  për të ndezur shiritin e zërit.
- Shkëputni si shiritin e zërit ashtu edhe drejtuesin me frekuencë të ulët nga priza e rrjetit elektrik dhe më pas lidhni sërish. Ndizni shiritin e zërit.
- Sigurohuni që cilësimi i audios së burimit të hyrjes (p.sh. televizori, konsola e lojërave, lexuesi i DVD-së, etj.) të jetë vendosur në regjimin PCM ose Dolby Digital ndërsa përdorni lidhjen digjitale (p.sh. HDMI, OPTIK, KOAKSIAL).
- Drejtuesi me frekuencë të ulët është jashtë rrezes, zhvendoseni drejtuesin me frekuencë të ulët më pranë shiritit të zërit. Sigurohuni që drejtuesi me frekuencë të ulët të jetë brenda 5 m nga shiriti i zërit (sa më pranë, aq më mirë).

- Shiriti i zërit mund të ketë humbur lidhjen me drejtuesin me frekuencë të ulët. Çiftoni sërish njësitë duke ndjekur hapat në seksionin "Çiftimi i drejtuesit me frekuencë të ulët pa tel me shiritin e zërit".
- Njësia mund të mos jetë në gjendje të deshifrojë të gjitha formatet dixhitale të audios nga burimi i hyrjes. Në këtë rast, njësia do të jetë pa zë. Ky NUK është defekt. Pajisja nuk është në heshtje.

Nuk mund ta gjej emrin e Bluetooth-it të kësaj njësie në pajisjen time Bluetooth për çiftimin e Bluetooth-it

- Sigurohuni që funksioni i Bluetooth-it është i aktivizuar në pajisjen Bluetooth.
- Sigurohuni që të keni çiftuar njësinë me pajisjen Bluetooth.

Shiriti i zërit fiket

- Kur niveli i sinjalit të hyrjes së jashtme të njësisë është shumë i ulët, njësia do të fiket automatikisht për 15 minuta. Ngrini nivelin e volumit të pajisjes së jashtme.

Drejtuesi me frekuencë të ulët është në gjendje të qetë ose treguesi i drejtuesit me frekuencë të ulët nuk ndizet.

- Hiqni kabllon elektrike nga priza e rrjetit dhe lidhni sërish pas 4 minutash për të rinisur drejtuesin me frekuencë të ulët.

11. Specifikimet

Marka	Hisense
Modeli	HS2100

Shiriti i zërit

Furnizimi me energji elektrike	100-240 V~ 50/60 Hz
Konsumi i energjisë elektrike	20 W < 0,5 W (Në gatishmëri)
USB	5 V --- 500 mA USB me shpejtësi të madhe (2.0) / FAT32 / FAT16 32 GB (maks) , WAV / WMA / MP3 / FLAC.
Përmasat (gjerësi × gjatësi × lartësi)	800 × 60 × 90 mm / 31,5 × 2,4 × 3,5 inç
Pesha neto	1,5 kg
Ndjeshmëria e hyrjes së audios	700 mV
Përgjigjja e frekuencës	120 Hz - 20 kHz
Temperatura e funksionimit	0°C - 45°C

Specifikimet e rrjetit pa tel

Versioni / profilet e Bluetooth-it Gama e frekuencës së Bluetooth-it Fuqia transmetuese maks. e Bluetooth-it	V 5.3 (A2DP, AVRCP) 2400 MHz - 2483,5 MHz ≤ 5 dBm
Gama e frekuencës pa tel 2,4G Fuqia transmetuese maks. 2,4G	2400 MHz - 2483 MHz ≤ 6 dBm
Lloji i modulimit	GFSK, π/4 DQPSK

Drejtuesi me frekuencë të ulët

Furnizimi me energji elektrike	100-240 V~ 50/60 Hz
Konsumi i energjisë elektrike	20 W < 0,5 W (Në gatishmëri)
Përmasat (gjerësi × gjatësi × lartësi)	110 × 300 × 350 mm / 4,3 × 11,8 × 13,8 inç
Pesha neto	3,4 kg
Përgjigjja e frekuencës	40 Hz - 120 Hz

Amplifikatori (fuqia maksimale e audios)

Totali	240 W
Shiriti i zërit	60 W × 2
Drejtuesi me frekuencë të ulët	120 W

Telekomanda

Largësia/këndi	19,7 këmbë (6 m) / 30°
Lloji i baterisë	AAA (1,5 V × 2)

- Dizajni dhe specifikimet mund t'i nënshtrohen ndryshimit pa paralajmërim.



Hisense

2.1 Канален Саундбар со Безжичен Субвуфер

Модел: HS2100



 **Dolby** Audio

 **Bluetooth**®

 **HDMI**™
HIGH-DEFINITION MULTIMEDIA INTERFACE

 **dts**®

Целосно КУ на веб



Пред да го користите саундбарот, внимателно прочитајте го ова упатство и зачувајте го за понатамошна употреба.

Содржина

1. Што има во кутијата	3
2. Дијаграм на производот	4
2.1 Главна единица	4
2.2 Безжичен субвуфер.....	4
2.3 Далечински управувач.....	5
3. Подготовки	5
3.1 Подготвување на далечинскиот управувач.....	5
3.2 Замена на батерија на далечинскиот управувач.....	5
3.3 Поставување и монтирање	6
3.4 Монтирање на сид (ако ја користите опција-Б).....	6
4. Поврзувања	7
4.1 Користете го HDMI ARC приклучокот.....	7
4.2 Користете го приклучокот OPTICAL	7
4.3 Користете го AUX приклучокот	7
4.4 Поврзување со напојување.....	8
5. Спарување со субвуфер.....	8
5.1 Автоматско спарување.....	8
5.2 Рачно спарување.....	8
5.3 Користете ја функцијата Hisense EzPlay	8
6. Основно работење	9
6.1 Подготвеност/ВКЛУЧЕНО	9
6.2 Автоматска подготвеност / Автоматско будење.....	9
6.3 Избира режими.....	9
6.4 Прилагодување на јачината на звук.....	9
6.5 ВКЛУЧУВАЊЕ/ИСКЛУЧУВАЊЕ опкружувачки звук.....	10
6.6 Изберете ефект на еквилајзер (EQ).....	10
6.7 Прилагодување на Бас/Високи тонови.....	10
6.8 Прилагодување на осветлувањето.....	10
6.9 Фабрички ресетирање	10
7. AUX/ОПТИЧКИ/HDMI ARC операција	10
8. Работење со УСБ.....	10
9. Работење со Bluetooth	11
10. Решавање проблеми	12
11. Спецификации	13

1. Што има во кутијата



Главна единица

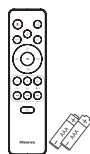

Далечински управувач
Батерии AAA × 2 *

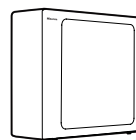

Безжичен субвуфер

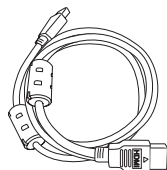

HDMI кабел

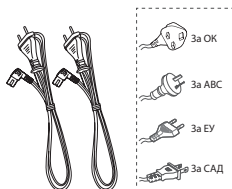

Кабел за наизменична
струја *

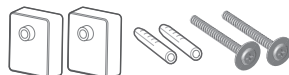

Прибор за монтирање на сид

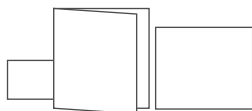

Гаранциска картичка / Кратко упатство /
Упатство за монтирање на сид

- * Должината на електричниот кабел и типот на приклучок се разликуваат според регионите.
- * AAA батерии не се достапни на некои локации. Батериите не се вклучени во Колумбија и треба да се купат.
- Сликите, илустрациите и цртежите прикажани во ова корисничко упатство се само за упатување, конкретниот производ може да се разликува во изгледот.

2. Дијаграм на производот

2.1 Главна единица

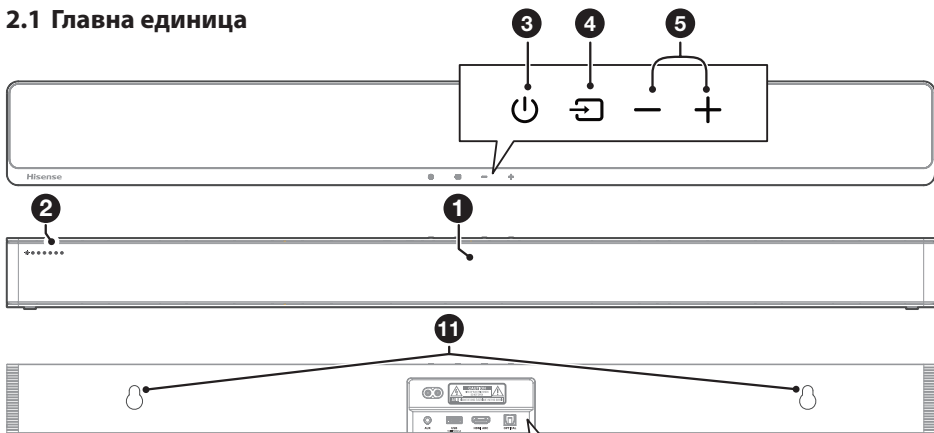

1 Сензор на далечински управувач

Прима сигнали од далечинскиот управувач.

2 ЛЕД индикатори

Сигјаличка	Режим
● Црвена	Подготвеност
● Зелена	AUX
● Сина	BT (Bluetooth)
● Портокалова	ОПТИЧКИ
● Бела	HDMI ARC
● Жолта	УСБ

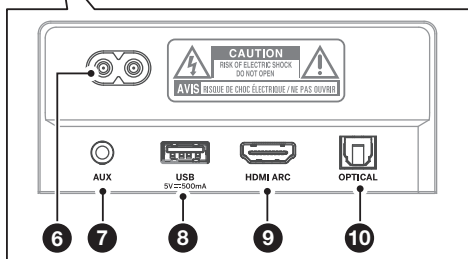

3 Копче (ВКЛУЧЕНО/ИСКЛУЧЕНО)

Го префрла саундбарот помеѓу режимите ВКЛУЧЕНО и Подготвеност.

4 Копче (ИЗВОР)

Изберете ја функција на репродуцирање.

5 (+/-) (Јачина на звук) копчиња

Ја зголемува/намалува јачината на звук.

6 AC~ приклучок

Поврзува на електрично напојување.

7 AUX приклучок

Поврзување на надворешен аудио уред.

8 USB приклучок

Ставете УСБ-уред да репродуцира музика.

9 HDMI ARC приклучок

Поврзете го на ТВ преку HDMI кабел.

10 OPTICAL приклучок

Поврзува со оптички аудио излез на телевизорот.

11 Точки за закачување на сид

2.2 Безжичен субвуфер

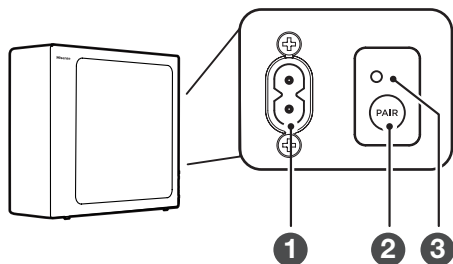

1 Кабел за наизменична струја

Поврзување со напојување.

2 Копче СПАРИ

Притиснете да ја активирате функцијата спарување помеѓу главната единица и субвуферот.

3 Индикатор СПАРИ

Светлото престанува да трепка штом субвуферот е спарен со саундбарот.

2.3 Далечински управувач

- ① Ja префрла единицата помеѓу режимите ВКЛУЧЕНО и ПОДГОТВЕНОСТ.
- ② (ИЗБОР) Изберете ја функција на репродуцирање.
- ③ **SURR** Го прилагодува опкружувачкиот звук ВКЛУЧЕНО/ ИСКЛУЧЕНО.
- ④ (BT) Избира Bluetooth режим. Притиснете и задржете го копчето (BT) да ја активирате функцијата на спарување во режим на Bluetooth или исклучете го постоечкиот спарен уред со Bluetooth.
- ⑤ **EQ** Избира претходно поставен звучен ефект.
- ⑥ Прескокнува на претходна/следна нумера во BT/ USB режим.
- ⑦ **VOL+ /VOL-** Ja зголемува/намалува јачината на звук.
- ⑧ Репродукција/пауза/продолжи репродукција во BT/USB режим.
- ⑨ **BASS +/-** Го прилагодува нивото на бас.
- ⑩ **TREBLE +/-** Го прилагодува нивото на високи тонови.
- ⑪ **DIMMER +/-** Ja прилагодува осветленоста на ЛЕД светилките.
- ⑫ (ИСКЛУЧУВАЊЕ ЗВУК) Го исклучува или повторно го вклучува звукот.

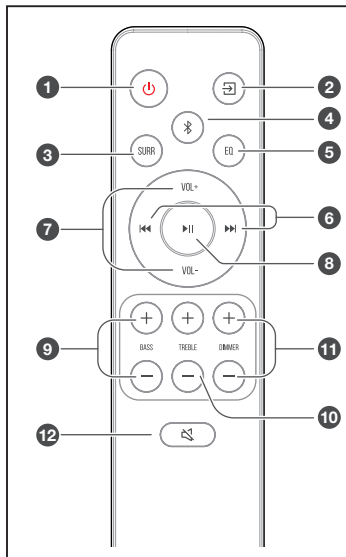

3. Подготовки

3.1 Подготвување на далечинскиот управувач

Доставениот далечински управувач овозможува со единицата да се управува од далечина.

- Дури и ако со далечинскиот управувач се управува во рамките на ефективен опсег од 19,7 стапки (6 м), операциите со далечинскиот управувач може да се нарушени ако има пречки помеѓу единицата и далечинскиот управувач.
- Ако со далечинскиот управувач се управува во близина на други производи кои генерираат инфрацрвени зраци, или други уреди со далечински управувач кои користат инфрацрвени зраци се користат во близина на единицата, истиот може да не работи правилно. Спротивно, и другите производи може да не работат правилно.

3.2 Замена на батерија на далечинскиот управувач

- 1 Притиснете и лизнете го задниот капак да го отворите делот за батерија на далечинскиот управувач.
- 2 Ставете две батерии со големина AAA. Уверете се дека краевите (+) и (-) на батериите се совпаѓаат со (+) и (-) краевите наведени во делот за батерија.
- 3 Затворете го капакот на делот за батерии.

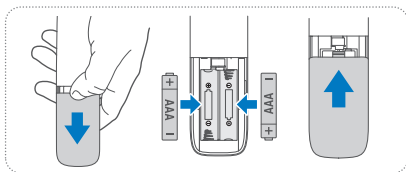

Мерки на претпазливост за батериите

- Уверете се дека сте ги ставиле батериите со точните позитивни „+“ и негативни „-“ поларитети.
- Користете батерии од ист тип. Никогаш не користете различни типови батерии заедно.
- Може да се користат и батерии што повторно се полнат и батерии кои не се полнат. Погледнете ги предупредувањата на нивните етикети.
- Внимавајте на вашите нокти кога го vadите капакот за батерии и батеријата.
- Не испуштајте го далечинскиот управувач.
- Не дозволувајте нешто да го притиска далечинскиот управувач.
- Не иструајте вода или некаква течност на далечинскиот управувач.
- Не ставајте го далечинскиот управувач на влажен предмет.
- Не ставајте го далечинскиот управувач под директна сончева светлина или во близина на извори на прекумерна топлина.
- Извадете ги батериите од далечинскиот управувач кога не се користи долг временски период, бидејќи може да се појави корозија или истекување од батериите и да доведе до физичка повреда и/или оштетување на имот и/или пожар.
- Не употребувајте батерии поинакви од оние што се наведени.
- Не мешајте нови батерии со стари.
- Никогаш не полнете ја батеријата освен ако не е потврдено дека е од тип што повторно се полни.

3.3 Поставување и монтирање

Поставување

- A Ако вашиот телевизор е поставен на подлога, може да ја ставите единицата на подлогата директно пред држачот за телевизор, центрирано со екранот на телевизорот.
- B Ако телевизорот е закачен на сид, може да ја монтирате единицата на сидот директно под екранот на телевизорот.

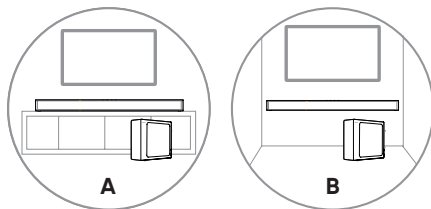

3.4 Монтирање на сид (ако ја користите опција-Б)

Белешка:

- Инсталирањето мора да се изврши само од квалификуван персонал. Неправилното монтирање може да предизвика сериозна лична повреда и оштетување на имотот (ако сакате да го инсталирате производот самите, мора да проверите за инсталациите како што е електрична инсталација и водоводна инсталација кои може да се закопани внатре во сидот). Одговорност е на инсталатерот да осигура дека сидот безбедно ќе го поддржува вкупното оптоварување од единицата и држачите за на сид.
- За монтирањето се потребни дополнителни алати (не се вклучени).
- Не претегнувајте ги шrafoвите.
- Чувајте го ова упатство за понатамошна употреба.
- Користете пронаоѓач на столбови да го проверите типот на сид пред да бушите и монтирате.

ПРЕДУПРЕДУВАЊЕ

- За да се спречи повреда, овој апарат мора да е безбедно прикачен на под/сид во согласност со упатствата за инсталирање.
- Предложена висина за монтирање на сид: $\leq 1,5$ метри.

1. Избушете 2 паралелни дупки ($\varnothing 5,5$ -6 мм секоја според типот на сид) во сидот. Растојанието помеѓу дупките треба да биде **580 мм**.
2. Ставете ги доставените прицврстувачи за сид во 2 отвора за шраф на сидот. Ставете ги доставените шrafoви за држач за сид низ држачите за сид во прицврстувачите за сид. Фиксирајте ги и прицврстете ги шrafoвите на сидот.
3. Ставете ја единицата на држачите за монтирање на сид.

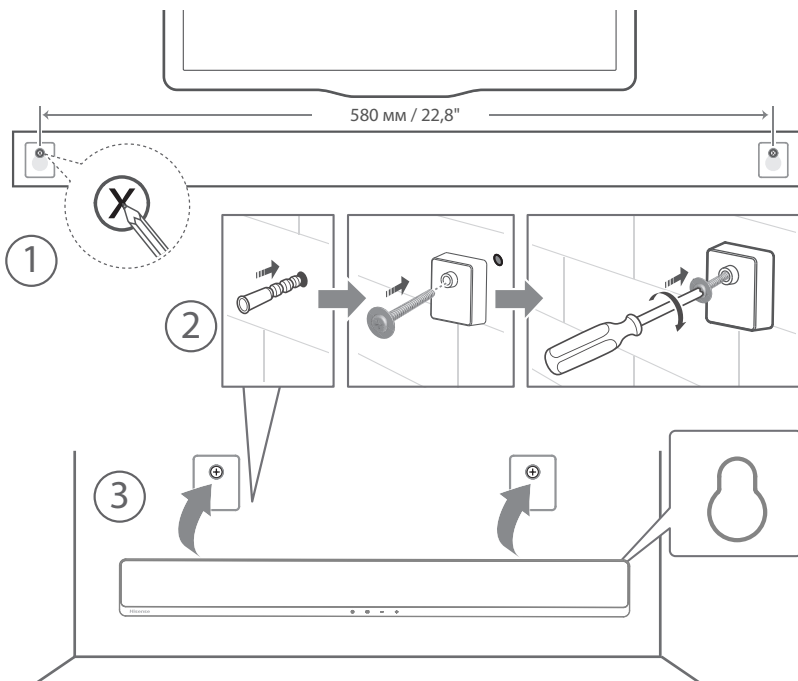

4. Поврзувања

4.1 Користете го HDMI ARC приклучокот

Функцијата ARC (Audio Return Channel) ви овозможува да испратите аудио од вашиот ТВ кој е ARC- функционален на вашиот саундбар преку едно HDMI поврзување. За да уживате во ARC функцијата, уверете се дека вашиот ТВ е и HDMI-CEC и ARC функционален и соодветно поставен. Кога е правилно поставен, можете да го користите далечинскиот управувач на вашиот ТВ да го прилагодите излезот на звук (VOL + /- и Исклучување звук) на саундбарот.

- Поврзете го HDMI кабелот од **HDMI ARC** приклучокот на единицата на HDMI (ARC) приклучокот на вашиот ТВ кој е ARC функционален. Потоа притиснете на далечинскиот управувач за да изберете **HDMI ARC**.

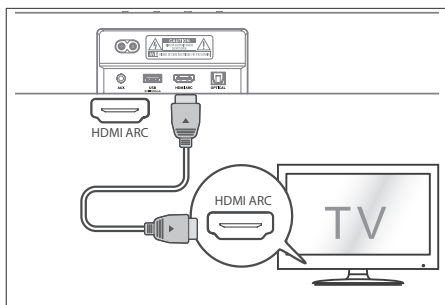

Совети:

- Телевизорот мора да ги поддржува функциите HDMI-CEC и ARC. HDMI-CEC и ARC мора да се поставени на вклучено.
- Начинот на поставување на HDMI-CEC и ARC може да се разликува во зависност од телевизорот. За детали за функцијата ARC, погледнете го корисничкото упатство за ТВ.
- Само HDMI 1.4 или понова верзија кабли може да ја поддржат функцијата ARC.

4.2 Користете го приклучокот OPTICAL

- Поврзете ОПТИЧКИ кабел на приклучокот OPTICAL OUT на ТВ и приклучокот **OPTICAL** на единицата.

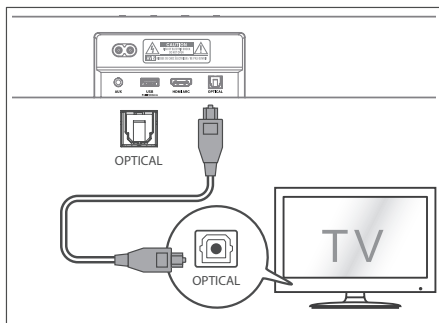

Совет: Саундбарот можеби нема да може да ги декодира сите дигитални аудио формати од изворот на внесување. Во овој случај, саундбарот ќе го исклучи звукот. Ова НЕ е дефект. Уверете се дека поставувањето аудио од влезниот извор (пр. ТВ, конзола за игри, ДВД репродуктор и сл.) е поставено на **PCM** или **Dolby Digital** (погледнете го корисничкото упатство за влезниот извор за детали за поставување аудио) со HDMI ARC / ОПТИЧКИ влез.

4.3 Користете го AUX приклучокот

- A Користете 3,5 мм со 3,5 мм аудио кабел за да го поврзете приклучокот за слушалки на телевизорот или на надворешниот аудио излез со приклучокот **AUX** на единицата.
- B Користете RCA со 3,5 мм аудио кабел за да ги поврзете приклучоците за аудио излез на ТВ и приклучокот **AUX** на единицата.

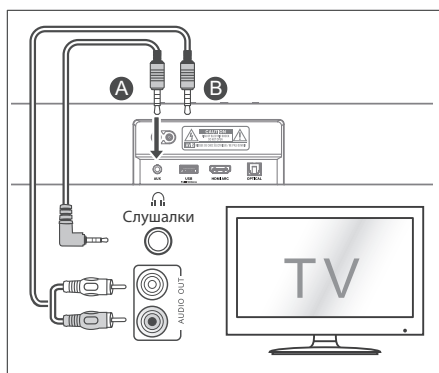

EN
FR
ES
PT
DE
IT
PL
RO
CZ
SK
SL
HR
HU
RU
SR
BS
SQ

МК



Click to jump

4.4 Поврзување со напојување

Ризик од оштетување на производот!

- Уверете се дека напонот на струјата соодветствува со напонот отпечатан на налепницата со технички податоци која е залепена на долниот или задниот дел од единицата.
- Пред да го поврзете кабелот за наизменично напојување, уверете се дека сте ги завршиле сите други поврзувања.

Саундбар

- Поврзете го електричниот кабел во приклучницата за **AC~** на саундбарот и потоа во приклучницата за електрично напојување.

Субвуфер

- Поврзете го електричниот кабел во приклучницата за **AC~** на Субвуферот, па потоа во приклучницата за електрично напојување.

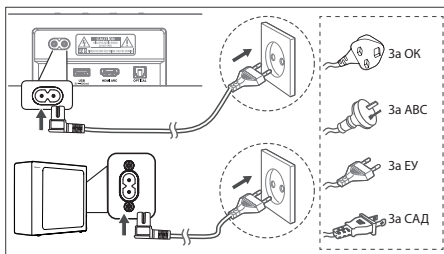

* Должината на електричниот кабел и типот на приклучок се разликуваат според регионите.

5. Спарување со субвуфер

5.1 Автоматско спарување

Субвуферот и саундбарот автоматски ќе се спарат кога двете единици се приклучени во приклучницата за електрично напојување и се вклучени. Не се потребни кабли за поврзување на двете единици.

- Определете го статусот врз основа на индикаторот на безжичниот субвуфер.

Сигналичка	Статус
Брзо трепка	Субвуферот е во режим на спарување
Бавно трепка	Поврзувањето / спарувањето не успеа
Постојано вклучено	Поврзувањето / спарувањето успеа

БЕЛЕШКА:

- Не притискајте го копчето **PAIR** на задната страна на субвуферот, освен за рачно спарување.
- Ако автоматското спарување не успее, рачно спарете го субвуферот со саундбарот.

5.2 Рачно спарување

1. Уверете се дека сите кабли се добро поврзани и саундбарот е во режим на подготвеност.
2. Притиснете го и задржете го копчето **PAIR** на задната страна на субвуферот неколку секунди. Субвуферот ќе влезе во режим на спарување и индикаторот Pair брзо ќе трепка.
3. Притиснете го копчето **⏻** на саундбарот или на далечинскиот управувач за да го вклучите саундбарот.
4. Притиснете го и задржете го копчето **⏻** на саундбарот или на далечинскиот управувач неколку секунди.
5. Откако ќе успее безжичното поврзување, индикаторот Pair ќе се вклучи.
6. Ако индикаторот Pair трепка, безжичното поврзување не успеало. Исклучете го кабелот на субвуферот и потоа повторно поврзете го главниот кабел по 4 минути. Повторете ги чекорите 1 ~ 4.

БЕЛЕШКА:

- Ако безжичното поврзување повторно не успее, проверете да не има конфликт или силна интерференција (на пример интерференција од електронски уред) околу вашата локација. Отстранете ги овие конфликти или силни интерференции и повторете ги погорните стапки.
- Субвуферот треба да биде на 6 м (19,7 стапки) од саундбарот во отворен простор.
- Ако саундбарот не е поврзан со субвуферот и е во режим Вклучено, индикаторот за **НАПОЈУВАЊЕ** на единицата ќе светка. Следете ги чекорите 1 ~ 4 погоре за да го спарите субвуферот со саундбарот.

5.3 Користете ја функцијата Hisense EzPlay

За Hisense EzPlay, кога саундбарот се поврзува со Hisense TV преку HDMI ARC, ќе има мени за поставување на саундбарот на ТВ и можете да го контролирате ова мени преку далечинскиот управувач на ТВ за да контролирате најмногу од карактеристиките на саундбарот.

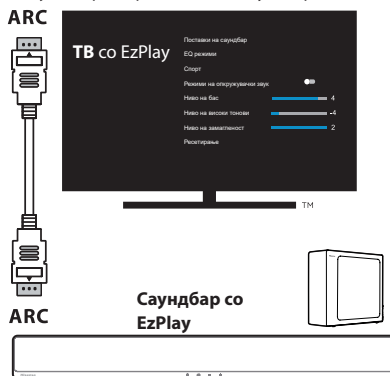

Примери за мени на ТВ (различни модели може да имаат различни менија):

Поставување--звук--Поставување на саундбар.

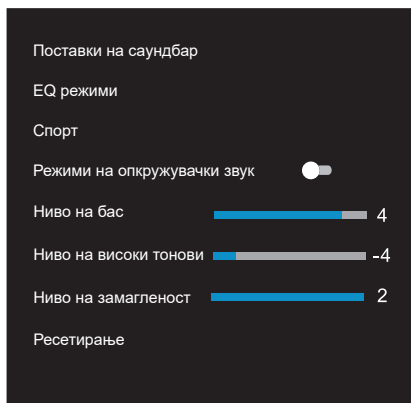

Белешка:

- Оваа функција е достапна само кога и саундбарот и ТВ поддржуваат Hisense Ezplay.
- Оваа функција бара саундбар и ТВ поврзани преку HDMI ARC, и CEC на ТВ мора да е ВКЛУЧЕН.
- Ако се е поставено правилно, првиот пат кога ќе се поврзете, ќе има совет на екранот на телевизорот кој ќе ве води да го најдете мениот за поставување на саундбарот.

6. Основно работење

6.1 Подготвеност/ВКЛУЧЕНО

Кога за прв пат ќе ја поврзете главната единица во приклучницата за електрично напојување, главната единица ќе биде во режим на Подготвеност.

- Притиснете го копчето на единицата или на далечинскиот управувач за да ја префрлите единицата на ВКЛУЧЕНО.
- Притиснете го копчето повторно, за да ја префрлите единицата назад на режим на ПОДГОТВЕНОСТ.
- Извадете го електричниот приклучок од приклучницата за електрично напојување ако сакате целосно да ја ИСКЛУЧИТЕ единицата.

6.2 Автоматска подготвеност / Автоматско будење

[Автоматска подготвеност] Саундбарот автоматски се вклучува во режим на подготвеност по околу 15 минути ако ТВ или надворешниот саундбар е исклучен (или УСБ, BT функцијата ја паузира репродукцијата), или ќе се исклучи.

[Автоматско будење] Ако телевизор или надворешен уред е поврзан (AUX / OPTICAL / HDMI ARC приклучок), единицата автоматски ќе се вклучи кога телевизорот или надворешниот уред ќе се вклучи.

Автоматска подготвеност ВКЛУЧЕНО/ИСКЛУЧЕНО

Префрлете го саундбарот на оптички режим, двапати кликнете на копчињата **◀** (x 2) и **▶** (x 2) на далечинскиот управувач за да ја активирате и деактивирате автоматската подготвеност:

Автоматска подготвеност	
Вклучено	Вашиот саундбар е програмиран автоматски да влезе во режим на подготвеност кога не е откриено аудио 15 минути.
Исклучено	Можете да ја исклучите Автоматската подготвеност за вашиот саундбар постојано да работи.

Активирање и деактивирање на автоматско будење:

Вклучете го саундбарот, притиснете ги копчињата] [+]

 во исто време на саундбарот да го активирате и деактивирате автоматското будење:

Автоматско будење	
Вклучено	Саундбарот автоматски ќе се разбуди кога е откриен аудио влез.
Исклучено	Саундбарот не се буди автоматски.

6.3 Избира режими

- Притиснете го копчето (ИЗБОР) неколку пати на единицата или на далечинскиот управувач за да го изберете посакуваниот режим.
- Светлото на индикаторот на предниот дел на главната единица ќе покаже кој режим се користи во моментот.

Сјајличка	Режим
● Црвена	Подготвеност
● Зелена	AUX
● Сина	BT (Bluetooth)
● Портокалова	ОПТИЧКИ
● Бела	HDMI ARC
● Жолта	УСБ

6.4 Прилагодување на јачината на звук

- Притиснете ги копчињата **VOL+** / **VOL-** на единицата или на далечинскиот управувач да ја прилагодите ја јачината на звук.
- Ако сакате да го исклучите звукот, притиснете го копчето (ИСКЛУЧУВАЊЕ ЗВУК) на далечинскиот управувач. Повторно притиснете го копчето (ИСКЛУЧУВАЊЕ ЗВУК) или притиснете ги копчињата **VOL +/–** да продолжите со нормално слушање.

EN
FR
ES
PT
DE
IT
PL
RO
CZ
SK
SL
HR
HU
RU
SR
BS
SQ

МК



Click to jump

6.5 ВКЛУЧУВАЊЕ/ИСКЛУЧУВАЊЕ опкружувачки звук

- Притиснете го копчето **SURR** на далечинскиот управувач да го вклучите опкружувачкиот звук. Повторно притиснете го копчето за да го исклучите опкружувачкиот звук.

6.6 Изберете ефект на еквилајзер (EQ)

- Додека репродуцира, притиснете го копчето **EQ** на далечинскиот управувач да ги изберете посакуваните претходно поставени еквилајзери: **музика, филм, вести, игри, спорт, ноќ.**

6.7 Прилагодување на Бас/Високи тонови

- Притиснете ги копчињата **BASS +/-** на далечинскиот управувач да го прилагодите нивото на бас.
- Притиснете ги копчињата **TREBLE +/-** на далечинскиот управувач да го прилагодите нивото на високи тонови.

6.8 Прилагодување на осветлувањето

- Притиснете ги копчињата **DIMMER +/-** на далечинскиот управувач да изберете ниво на осветлување.

6.9 Фабрички ресетирање

Го ресетира уредот на стандардни поставки.

- Префрлете го саундбарот на оптички режим, притиснете го и задржете го копчето [] на саундбарот, саундбарот ќе влезе во режим на фабричко ресетирање и ќе се вклучи во состојба на подготвеност.

РЕЖИМ	СТАНДАРДЕН
ИЗВОР	ОПТИЧКИ
Јачина на звук	30
Опкружувачки звук	ВКЛУЧЕНО
Затемнување	МАКС
Бас	0
Високи тонови	0
EQ	Музика
Автоматско будење	ИСКЛУЧЕНО
Автоматска подготвеност	ВКЛУЧЕНО

7. AUX/ОПТИЧКИ/HDMI ARC операција

- 1 Осигурете се дека единицата е поврзана на телевизорот или на аудио уред.
- 2 Неколку пати притиснете го копчето  на единицата или на далечинскиот управувач за да изберете **AUX, ОПТИЧКИ, HDMI ARC** режим.
- 3 Директно работете со вашиот аудио уред за функции на репродукција.
- 4 Притиснете го копчето **VOL +/-** за да ја прилагодите јачината на звук на вашето посакувано ниво.

Совет: Саундбарот можеби нема да може да ги декодира сите дигитални аудио формати од изворот на внесување. Во овој случај, саундбарот ќе го исклучи звукот. Ова НЕ е дефект. Уверете се дека поставувањето аудио од влезниот извор (пр. ТВ, конзола за игри, DVD репродуктор и сл.) е поставено на **PCM** или **Dolby Digital** (погледнете го корисничкото упатство за влезниот извор за детали за поставување аудио) со **HDMI ARC / ОПТИЧКИ** влез.

8. Работење со УСБ

- 1 Ставете УСБ-уред.

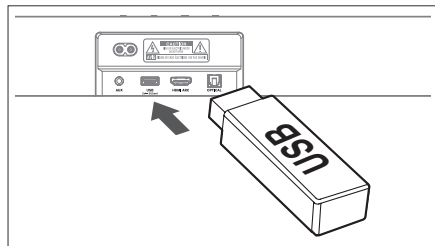

- 2 Неколку пати притиснете го копчето  на единицата или на далечинскиот управувач да изберете **УСБ** режим.
- 3 Во текот на репродукцијата:

 Старт, пауза или продолжување на репродукција

 Прескокни на претходна или следна нумера



Совети:

- Единицата може да поддржи УСБ-уреди со меморија до 32 GB.
- Оваа единица може да репродуцира WAV / WMA / MP3 / FLAC.
- Овој производ може да не е компатибилен со одредени типови на УСБ мемориски уреди.
- Ако користите УСБ продолжен кабел, УСБ хаb или мултифункционален читач на картички, УСБ меморискиот уред може да не биде препознаен.
- Не вадете го УСБ меморискиот уред додека чита датотеки.

9. Работење со Bluetooth

Преку Bluetooth, поврзете го саундбарот со вашиот Bluetooth уред (како iPad, iPhone, iPod touch, Android телефон или лаптоп), и потоа можете да слушате аудио датотеки зачувани на уредот преку звучниците на вашиот саундбар.

Спарување за прв пат

- 1 Притиснете го копчето  (ИЗБОР) на единицата или копчето  на далечинскиот управувач за да изберете **Bluetooth** режим. Синиот индикатор полека ќе трепка и ламба со бел коњ трча се движи по површината.
- 2 Активирајте го вашиот Bluetooth уред и изберете режим за пребарување.
- 3 Изберете „Hisense HS2100“ во листата за спарување. По аудио потсетувањето, системот е успешно поврзан и индикаторот за Bluetooth ќе свети постојано.
- Ако сакате да го поврзете вашиот саундбар со друг Bluetooth уред, притиснете го и задржете го  копчето на далечинскиот управувач да го исклучите тековно поврзаниот Bluetooth уред. Следете ги чекорите 2-3 да го спарите вашиот Bluetooth уред.

Да ја исклучите функцијата Bluetooth, можете да:

- Префрлите на друг извор на единицата.
- Оневозможите ја функцијата од вашиот Bluetooth уред.
- Притиснете го и задржете го копчето , Bluetooth уредот ќе биде исклучен од саундбарот.

Слушање музика од Bluetooth уред

- Ако поврзаниот Bluetooth уред поддржува Напреден профил за дистрибуција на аудио (A2DP), може да слушате музика складирана на уредот преку единицата.
 - Ако уредот исто така поддржува Профил на далечинска контрола на аудио видео (AVRCP), може да го користите далечинскиот управувач на единицата да репродуцирате музика складирана на уредот.
1. Спарете го уредот со единицата.
 2. Репродуцирајте музика преку вашиот уред (ако поддржува A2DP).
 3. Користете го доставениот далечински управувач да ја контролирате репродукцијата (ако поддржува AVRCP).

 Старт, пауза или продолжување на репродукција

 Прескокни на претходна или следна нумера

Совети:

- Оперативниот опсег помеѓу саундбарот и уредот е приближно 8 метри.
- Пред поврзување на Bluetooth® уред на саундбар, уверете се дека ги знаете можностите на уредот.
- Компатибилност со сите Bluetooth® уреди не е гарантирана.
- Секоја пречка помеѓу уредот и саундбарот може да го намали оперативниот опсег.
- Чувајте го овој репродуктор подалеку од други електронски уреди кои може да предизвикуваат интерференција.
- Единицата исто така ќе се исклучи кога вашиот уред ќе се премести надвор од опсегот на работење.

EN

FR

ES

PT

DE

IT

PL

RO

CZ

SK

SL

HR

HU

RU

SR

BS

SQ

MK



Click to jump

10. Решавање проблеми

За гаранцијата да биде важечка, никогаш не обидувајте се да ја поправате единицата самите. Ако се соочувате со проблеми кога ја користите оваа единица, проверете ги следниве ставки пред да побарате сервис.



Нема напојување

- Осигурете се дека кабелот за наизменично напојување на единицата е правилно поврзан.
- Уверете се дека има електрична енергија во приклучниците за електрично напојување.
- Притиснете го копчето за подготвеност за да ја вклучите единицата.

Далечинскиот управувач не работи

- Пред да притиснете кое било копче за контрола на репродукција, прво изберете го точниот извор.
- Намалете го растојанието помеѓу далечинскиот управувач и единицата.
- Ставете ги батериите со поларитетите (+/-) поставени како што е наведено.
- Заменете ги батериите.
- Насочете го далечинскиот управувач директно кон сензорот на предниот дел на единицата.

Нема звук

- Уверете се дека на единицата не е исклучен звукот. Притиснете го копчето  или VOL+/- да продолжи нормално слушање.
- Притиснете го копчето  на единицата или на далечинскиот управувач за да го префрлите саундбарот во режим на подготвеност. Потоа повторно притиснете го копчето  за да го вклучите саундбарот.
- Исклучете ги и саундбарот и субвуферот од штекерот за напојување, потоа повторно вклучете ги. Вклучете го саундбарот.
- Уверете се дека поставката за аудио на изворот на внес (пр. ТВ, конзола за игри, DVD репродуктор, и сл.) е поставено на режим PCM или Dolby Digital додека користите дигитално (пр. HDMI, ОПТИЧКИ, COAXIAL) поврзување.
- Субвуферот е надвор од опсег, приближете го субвуферот поблиску до саундбарот. Уверете се дека субвуферот е на околу 5 м од саундбарот (поблиску е подобро).

- Саундбарот може да го изгубил поврзувањето со субвуферот. Повторно спарете ги единиците следејќи ги чекорите во делот „Спарување на безжичен субвуфер со саундбар“.
- Единицата можеби нема да може да ги декодира сите дигитални аудио формати од изворот на внесување. Во овој случај, единицата ќе го исклучи звукот. Ова НЕ е дефект, на уредот не му е исклучен звукот.

Не можам да го најдам Bluetooth името на оваа единица на мојот Bluetooth уред за спарување со Bluetooth

- Осигурете се дека функцијата Bluetooth е активирана на вашиот Bluetooth уред.
- Осигурете се дека сте ја спариле единицата со вашиот Bluetooth уред.

Саундбарот се исклучува

- Кога нивото на надворешен влезен сигнал на единицата е прениско, единицата автоматски ќе се исклучи за 15 минути. Зголемете ја јачината на звук на вашиот надворешен уред.

Субвуферот е нективен или индикаторот на субвуферот не се вклучува.

- Исклучете го електричниот кабел од главната приклучница и вклучете го повторно по 4 минути да се ресетира субвуферот.

11. Спецификации

Бренд	Hisense
Модел	HS2100

Саундбар

Електрично напојување	100-240 V~ 50/60 Hz
Потрошувачка на електрична енергија	20 W < 0,5 W (подготвеност)
УСБ	5 V --- 500 mA УСБ со голема брзина (2.0) / FAT32 / FAT16 32 GB (макс) , WAV / WMA / MP3 / FLAC.
Димензии (Ш × В × Д)	800 × 60 × 90 mm / 31,5" × 2,4" × 3,5"
Нето тежина	1,5 kg
Чувствителност на аудиовлез	700 mV
Фреквенциски одговор	120 Hz - 20 kHz
Работна температура	0°C - 45°C

Безжични спецификации

Верзија / профили на Bluetooth Фреквенциски опсег на Bluetooth Макс. емитувана моќност на Bluetooth	V 5.3 (A2DP, AVRCP) 2400 MHz ~ 2483,5 MHz ≤ 5 dBm
2,4G безжичен фреквенциски опсег 2,4G Макс. емитувана моќност	2400 MHz ~ 2483 MHz ≤ 6 dBm
Тип на модулација	GFSK, π/4 DQPSK

Субвуфер

Електрично напојување	100-240 V~ 50/60 Hz
Потрошувачка на електрична енергија	20 W < 0,5 W (подготвеност)
Димензии (Ш × В × Д)	110 × 300 × 350 mm / 4,3" × 11,8" × 13,8"
Нето тежина	3,4 kg
Фреквенциски одговор	40 Hz - 120 Hz

Засилувач (макс аудио моќност)

Вкупно	240 W
Саундбар	60 W × 2
Субвуфер	120 W

Далечински управувач

Растојание/Агол	19,7 стапки (6 м) / 30°
Тип на батерија	AAA (1,5 V × 2)

- Дизајнот и спецификациите се предмет на промена без претходно известување.

EN

FR

ES

PT

DE

IT

PL

RO

CZ

SK

SL

HR

HU

RU

SR

BS

SQ

MK



Click to jump