

SURROUND

ANYWHERE 221™

Digital Wireless Surround Sender



USER MANUAL	3
GEBRAUCHSANLEITUNG	15
GUIDE UTILISATEUR	27
MODO DE EMPLEO	39
MANUALE D'ISTRUZIONI	51
GEBRUIKSAANWIJZING	63

20609/20170718 • SURROUND ANYWHERE 221™
ALL RIGHTS RESERVED MARMITEK ©

MARMITEK®

1 Table of contents

1	Table of contents	3
2	Safety instructions.....	4
3	Your product	5
3.1	Introduction	5
3.2	Package contents.....	5
4	Product overview	6
4.1	LED status	7
5	Getting started	7
5.1	Precautions	8
5.2	Installation.....	9
5.2.1	Transmitter (TX)	9
5.2.2	Receiver (RX)	10
5.2.3	Power supply	10
5.3	Switching on.....	11
5.4	Pairing.....	11
6	Use.....	12
7	Product details	12
7.1	Technical specifications	12
8	Frequently asked questions (FAQs).....	13
9	Notification	13
9.1	Declaration of Conformity.....	13
9.2	Recycling	14
9.3	Copyrights	14

2 Safety instructions

Please read these instructions thoroughly before you use the device and keep them for future reference.

- Only for indoor use.
- Do not use the product in a damp environment or near water.
- Do not expose the product to extremely high or low temperatures, strong light sources or direct sunlight.
- This product is not a toy. Keep out of reach of children.
- Avoid using headphones/speakers with the volume turned up for an extended period of time. Doing so may damage your hearing. It is advisable to keep the volume at a moderate level at all times.
- Connect the adapter to the mains only after you have verified that the line voltage corresponds to the value specified on the type plates.
- Never connect an adapter or power cord when it is damaged. In that case, contact your supplier.
- Disconnect the AC/DC power adapter from the mains when this device is not in use for prolonged time.
- Never open the product: the device may contain parts with deadly voltage.
- Repairs or service should only be performed by qualified personnel.
- Improper use, self-installed modifications or repairs will void any and all warranties.
- Marmitek does not accept any product responsibility for incorrect use of the product or use other than for which the product is intended.
- Marmitek does not accept liability for any consequential damage other than the legal product responsibility.

3 Your product

3.1 Introduction

Congratulations on your purchase of the Marmitek Surround Anywhere 221! It allows you to easily connect your rear surround speakers wirelessly to your surround set. The built-in amplifier in the receiver allows you to simply use your existing (passive) surround speakers. The uncompressed digital transfer creates a sound that surpasses CD quality, without any interference or delay. Since your surround is used to control the sound, everything is taken care of after installation.

Marmitek products are manufactured with the utmost precision and are of high quality.

Surround Anywhere 221:

- Digital Wireless Surround Sender
- Make your existing rear surround-speakers wireless
- Connect your surround set's existing rear speakers wirelessly; no loose cables trailing through your living room.
- The uncompressed digital link provides better than CD-quality sound, without interference or delay.
- Improved 2.4GHz technology prevents interference with your existing Wi-Fi equipment, allowing them to work perfectly side-by-side in the same area.
- Transmitter and receiver are paired (secure pairing), enabling you to use multiple sets in the same area (6 max).
- The receiver's built-in amplifier provides plenty of power for your rear speakers.
- Because of the direct connection to your surround set's speaker output, the speaker volume will automatically correspond to the surround set's volume.
- Volume control on the receiver ensures the right balance between front and rear speakers.

3.2 Package contents

- A. 1x Surround Anywhere 221 audio transmitter
- B. 1x Surround Anywhere 221 audio receiver
- C. 1x power adapter, 5V
- D. 1x power adapter, 18V
- E. 2x short speaker cable
- F. 1x user manual

4 Product overview

A Surround Anywhere 221 audio transmitter

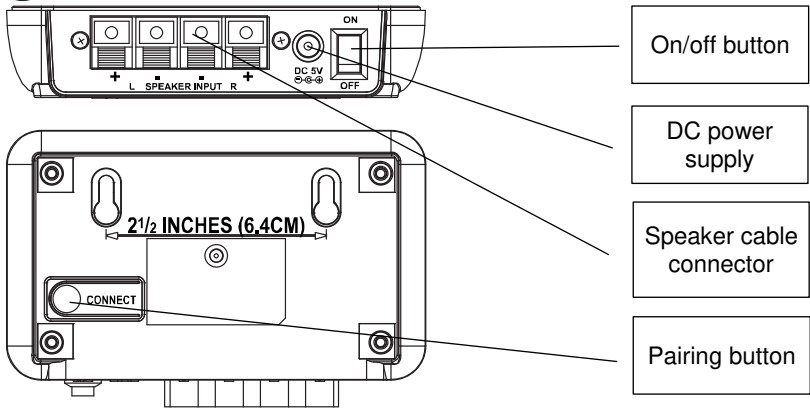

- On/off button
- DC power supply
- Speaker cable connector
- Pairing button

B Surround Anywhere 221 audio receiver

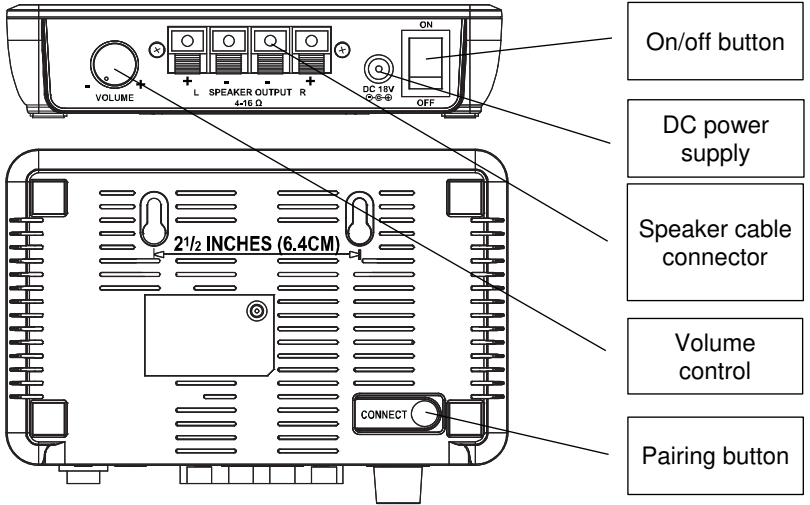

- On/off button
- DC power supply
- Speaker cable connector
- Volume control
- Pairing button

C 5V adapter

Powers the audio transmitter.

**D 18V adapter**

Powers the audio receiver.

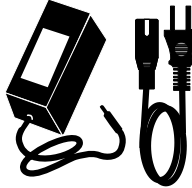
**E Speaker cable**

Enables you to connect the audio transmitter to your surround set.

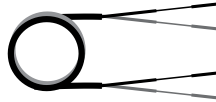
**4.1 LED status**

LED status	Description
Blue LED lit continuously	Paired
Blue LED on 0.5s, off 0.5s	On, not connected
Blue LED on 0.2s, off 0.2s	Pairing mode

5 Getting started

Please take the following steps before using the product:

- Precautionary measures:
- Installing transmitter (TX)
- Installing receiver (RX)
- Connecting power supply
- Switching on Surround Anywhere 221
- Pairing transmitter and receiver
- Enjoy!

We will now explain this step by step.

5.1 Precautions

The Surround Anywhere 221 is a wireless speaker system with a 2 x 25 Watt RMS D-type amplifier. It allows you to wirelessly connect your surround set's rear speakers.

An amplifier's speaker output is potentially high enough to cause damage. Please ensure that the output cannot short circuit.

Please ensure that your surround set is switched off before you start the installation. This is to prevent unwanted sounds or even short-circuiting a speaker output.

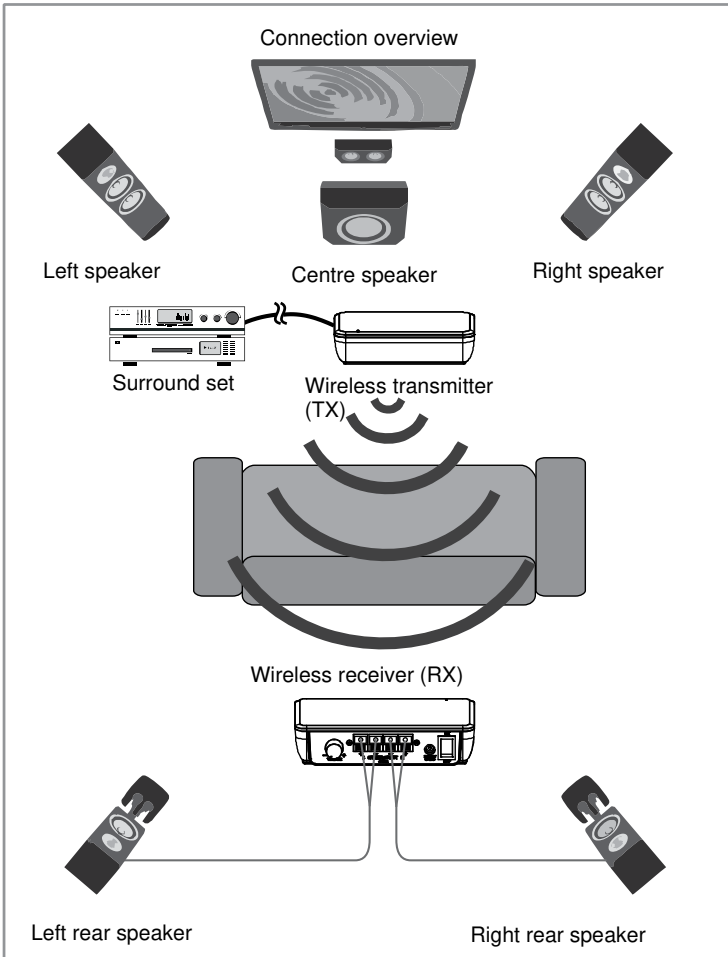

5.2 Installation

5.2.1 Transmitter (TX)

Using the supplied short speaker cables, the transmitter is connected to 2 speaker outputs on the surround set.

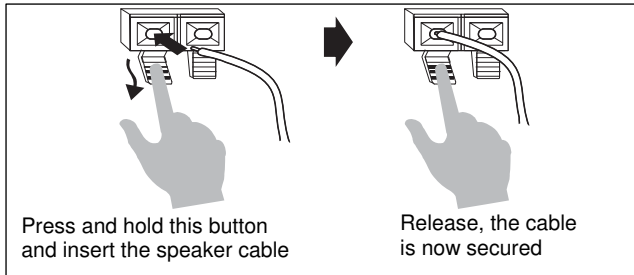
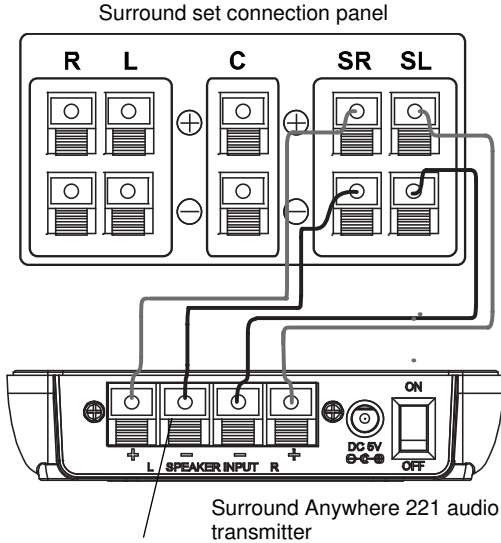

- Place the transmitter near the surround set.
- Follow the above diagram to connect the speaker cable between the surround set and transmitter for both left and right. Please observe the correct polarity.

5.2.2 Receiver (RX)

Using standard speaker cables (not supplied), the receiver is connected to regular passive speakers. When connecting the speakers, please observe the correct polarity.

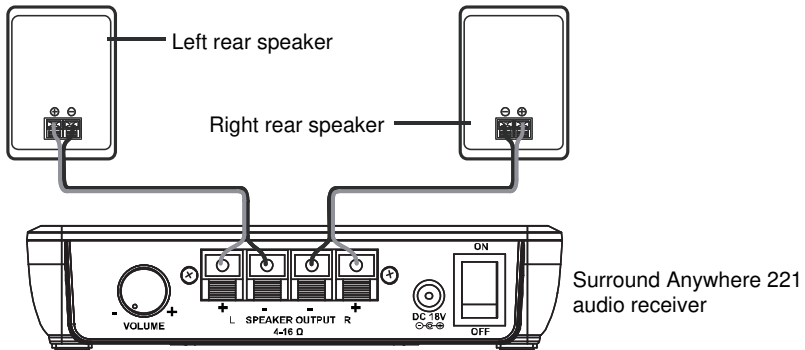

- Place the receiver near the rear speakers.
- Follow the above diagram to connect the speaker cable between the receiver and speakers for both left and right.

5.2.3 Power supply

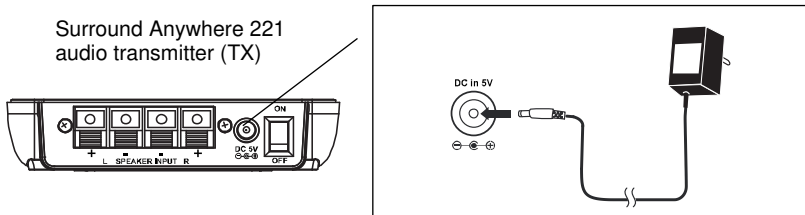

Please ensure that the ON/OFF switch on the audio transmitter is in the off position.

Connect the 5V power adapter (C) to the audio transmitter and a power outlet.

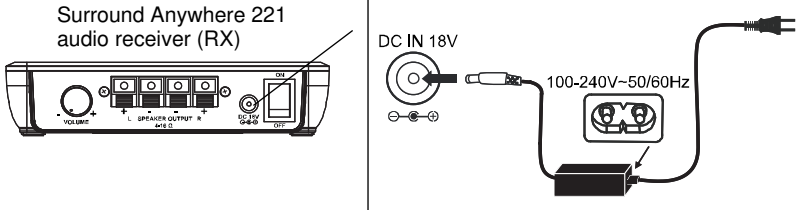

Please ensure that the ON/OFF switch on the audio receiver is in the off position.
Connect the 18V power adapter (D) to the audio receiver and a power outlet.

5.3 Switching on

Once all the connections are done, you can start using the Surround Anywhere 221. First, turn on your surround set and play a DVD or Blu-ray disc with 5.1 channel sound at low volume. Please ensure that the volume button on the Surround Anywhere receiver (RX) is approximately in the middle position. Always turn on the transmitter first. The blue LED will now start to flash slowly. Turn on the receiver. The LEDs on both the transmitter and the receiver will now be blue continuously, indicating that they are paired. Now, adjust the volume on the Surround Anywhere receiver (RX) as required.

5.4 Pairing

The Audio Anywhere 221 transmitter and receiver are already paired. If the LEDs on the transmitter and receiver continue to blink slowly, you can pair the set again.

At the back of the receiver, press the pairing button for a few seconds.
The LED will now flash quickly.

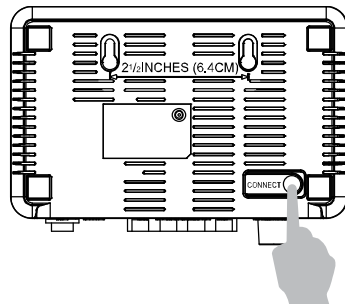

Then, also press the pairing button at the back of the transmitter for a few seconds. The transmitter will now instantly connect to the receiver, and the LEDs will light up continuously.

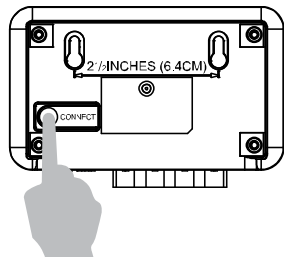

6 Use

The Surround Anywhere 221 has no auto standby mode. If the set is left idle for an extended period, switch it off like this: always first switch off the receiver, followed by the transmitter (if necessary). This is to avoid a pop coming from the speakers. If you want to switch the set back on, always first switch on the transmitter and then the receiver.

7 Product details

7.1 Technical specifications

Transmitter

Supply voltage	230VAC +10% -15% 50Hz, 5V/600mA
Idle power consumption	< 0.5W
Audio transmission method	Digital
Transmitter frequency	2.4GHz
Connection with receiver	Secure ID Pairing
Sample frequency	48KHz
Audio Input Level (Max)	11 V (RMS) @ 120 ohm
Transmitter operating range	max. 30 m line of sight, max 10 m through walls and ceilings
Weight	100 grams.
Size	120 x 82 x 30 mm

Receiver

Supply voltage	230VAC +10% -15% 50Hz, 18V/3600mA
Idle power consumption	< 2.5W
Output power	2 x 50 W (2 x 25W RMS)
Frequency response	20Hz - 20kHz @ 8 Ohms
Signal-to-noise ratio	80 dB (Transmitter / Amplifier, A-weighted)
Total harmonic distortion	< 0.5% @ 1 W
Overall audio latency	<=20ms
Power efficiency	78%
Channel separation	>=50dB
Weight	200 grams.
Size	155 x 110 x 35 mm
Operation temperature	0 ~ +50°C

In order to continue improving the product, Marmitek reserves the right to change specifications and/or designs without prior notice.

8 Frequently asked questions (FAQs)

The LED remains off after the transmitter / receiver is switched on

Check the power outlet and the power supply.

Check the power supply's voltage.

No audio at receiver side

- Check that the blue LED is lit continuously.
- Adjust the receiver's volume control.
- Does the rear surround speaker have a signal?

Audio is distorted or too low

- Adjust the volume control of the surround set until no more clipping occurs.
- Adjust the volume control of the receiver until no more clipping occurs.

Do you have any other questions that have not been resolved by the above information? Please go to www.marmitek.com

9 Notification

9.1 Declaration of Conformity

 Hereby, Marmitek BV declares that this Surround Anywhere 221™ is in compliance with the essential requirements and other relevant provisions of the following Directives:

Directive 2014/53/EU of the European Parliament and of the Council of 16 April 2014 on the harmonisation of the laws of the Member States relating to the making available on the market of radio equipment and repealing Directive 1999/5/EC.

Directive 2011/65/eu of the European parliament and of the council of 8 June 2011 on the restriction of the use of certain hazardous substances in electrical and electronic equipment.

Commission Regulation (EC) No 278/2009 of 6 April 2009 implementing Directive 2005/32/EC of the European Parliament and of the Council with regard to eco-design requirements for no-load condition electric power consumption and average active efficiency of external power supplies.

You can read the full Declaration of Conformity at <http://www.marmitek.com>

9.2 Recycling



Environmental Information for Customers in the European Union. European Directive 2002/96/EC requires that the equipment bearing this symbol on the product and/or its packaging must not be disposed of with unsorted municipal waste. The symbol indicates that this product should be disposed of separately from regular household waste streams. It is your responsibility to dispose of this and other electric and electronic equipment via designated collection facilities appointed by the government or local authorities. Correct disposal and recycling will help prevent potential negative consequences to the environment and human health. For more detailed information about the disposal of your old equipment, please contact your local authorities, waste disposal service, or the shop where you purchased the product.

9.3 Copyrights

Marmitek is a trademark of Germatron B.V. Surround Anywhere 221™ is a trademark of Marmitek B.V. All rights reserved. Every effort has been made to ensure that the information in this manual is accurate. Marmitek is not responsible for printing or clerical errors. Copyright and all other proprietary rights in the content (including but not limited to model numbers, software, audio, video, text and photographs) rests with Marmitek B.V. Any use of the Content, but without limitation, distribution, reproduction, modification, display or transmission without the prior written consent of Marmitek is strictly prohibited. All copyright and other proprietary notices shall be retained on all reproductions. Other company and product names mentioned herein may be trademarks of their respective companies. Mention of third-party products is for informational purposes only and constitutes neither an endorsement nor a recommendation. Marmitek assumes no responsibility with regard to the performance or use of these products.

Marmitek BV - PO Box 4257 - 5604 EG Eindhoven
The Netherlands

1 Inhaltsverzeichnis

1	Inhaltsverzeichnis.....	15
2	Sicherheitshinweise	16
3	Ihr Produkt	17
3.1	Einführung.....	17
3.2	Verpackungsinhalt.....	17
4	Produktübersicht	18
4.1	LED Anzeige	19
5	Los geht's.....	19
5.1	Vorsichtsmaßnahmen	20
5.2	Installation.....	21
5.2.1	Sender (TX).....	21
5.2.2	Empfänger (RX).....	22
5.2.3	Speisung	22
5.3	Einschalten	23
5.4	Paaren	23
6	Anwendung.....	24
7	Produktinformationen	24
7.1	Technische Daten	24
8	Häufig gestellte Fragen (FAQs)	25
9	Hinweis	25
9.1	Konformitätserklärung.....	25
9.2	Recycling	26
9.3	Urheberrechte.....	26

2 Sicherheitshinweise

Lesen Sie diese Gebrauchsanleitung sorgfältig durch, bevor Sie das Gerät in Betrieb nehmen und bewahren Sie diese Anleitung bitte für eventuelle, spätere Bedarfsfälle auf.

- Ausschließlich für Verwendung in Innenräumen.
- Dieses Produkt nicht in einer feuchten Umgebung oder nahe Wasserquellen verwenden.
- Setzen Sie dieses Produkt nicht extrem hohen oder niedrigen Temperaturen, starken Lichtquellen und direkter Sonneneinstrahlung aus.
- Dieses Produkt ist kein Spielzeug. Außer Reichweite von Kindern halten.
- Um Gehörschäden zu vermeiden, sollten Sie nicht über längere Zeit mit großer Lautstärke hören!
- Schließen Sie den Netzadapter erst dann an das Stromnetz an, nachdem Sie überprüft haben, ob die Netzspannung mit dem auf dem Typenschild angegebenen Wert übereinstimmt.
- Schließen Sie niemals einen Netzadapter oder ein Netzkabel an, wenn diese beschädigt sind. In diesem Fall nehmen Sie Kontakt mit Ihrem Lieferanten auf.
- Entfernen Sie den AC/DC Speisungsadapter aus der Steckdose, wenn Sie das Gerät längere Zeit nicht nutzen.
- Das Produkt niemals öffnen: Das Gerät kann Teile enthalten, worauf lebensgefährliche Stromspannung steht.
- Überlassen Sie Reparaturen oder Wartung nur Fachleuten.
- Bei einer zweckwidrigen Verwendung, selbst angebrachten Veränderungen oder selbst ausgeführten Reparaturen verfallen alle Garantiebestimmungen.
- Marmitek übernimmt bei einer falschen Verwendung des Produkts oder bei einer anderen Verwendung des Produktes als für den vorgesehenen Zweck keinerlei Produkthaftung.
- Marmitek übernimmt für Folgeschäden keine andere Haftung als die gesetzliche Produkthaftung.

3 Ihr Produkt

3.1 Einführung

Herzlichen Glückwunsch zum Erwerb des Marmitek Surround Anywhere 221! Dieses System erlaubt Ihnen, Ihre hinteren Surround Lautsprecher mühelos drahtlos an Ihr Surround Set anzuschließen. Sie können aufgrund des eingebauten Verstärkers im Empfänger einfach Ihre gegenwärtigen (passiven) Surround Lautsprecher nutzen. Die unkomprimierte, digitale Übertragung sorgt für einen Ton, der besser ist als CD Qualität und nicht stört oder verzögert. Da der Ton ganz normal über Ihr Surround Set geregelt wird, brauchen Sie sich nach der Installation um nichts mehr zu kümmern. Marmitek Produkte werden mit großer Sorgfalt hergestellt und sind von hoher Qualität.

Surround Anywhere 221:

- Digitaler drahtloser Surround Sender
- Machen Sie Ihre heutigen, hinteren Lautsprecher drahtlos
- Schließen Sie die heutigen, hinteren Lautsprecher Ihres Surround Sets drahtlos an; keine losen Kabel durch Ihr Wohnzimmer.
- Unkomprimierte, digitale Übertragung sorgt für Ton, der besser ist als CD Qualität und nicht stört oder verzögert.
- Verbesserte 2,4GHz Technik beugt Störfällen mit Ihren anwesenden Wifi Geräten vor und arbeitet in ein und derselben Umgebung wunderbar nebeneinander.
- Sender und Empfänger werden miteinander verpaart (Secure Pairing), sodass Sie mehrere Sets in ein- und demselben Raum nutzen können (6 max.)
- Der eingebaute Verstärker im Empfänger besitzt mehr als genügend Leistungskraft für Ihre hinteren Surround-Lautsprecher.
- Aufgrund des unmittelbaren Anschlusses an den Lautsprecherausgang Ihres Surround Sets ändert sich die Lautstärke automatisch mit, wenn Sie den Ton lauter oder leiser stellen.
- Tonregelung am Empfänger sorgt für eine ausgewogene Balance zwischen vorderen und hinteren Lautsprechern.

3.2 Verpackungsinhalt

- A. 1x Surround Anywhere 221 Audiosender
- B. 1x Surround Anywhere 221 Audioempfänger
- C. 1x Speisungsadapter, 5V
- D. 1x Speisungsadapter, 18V
- E. 2x kurze Lautsprecherkabel
- F. 1 x Gebrauchsanleitung

4 Produktübersicht

A Surround Anywhere 221 Audiosender

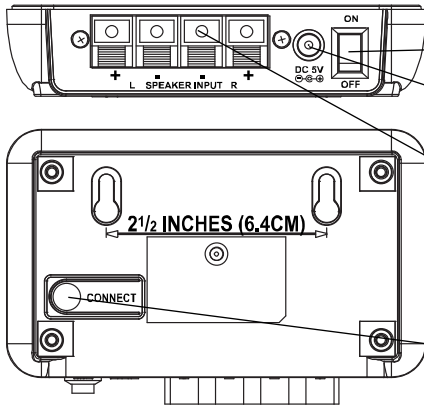

- An/Aus Taste
- DC Speisung
- Aanschluss für Speakerkabel
- Paarungstaste

B Surround Anywhere 221 Audioempfänger

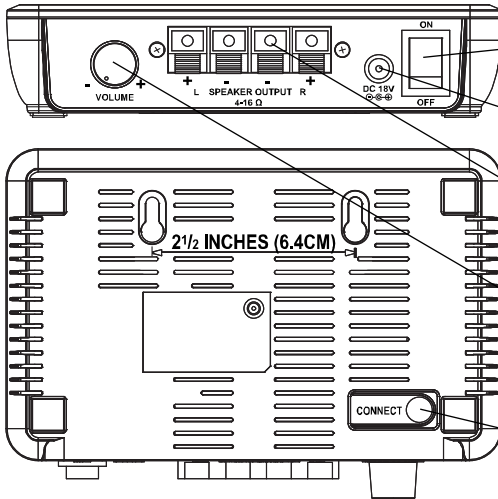

- An/Aus Taste
- DC Speisung
- Aanschluss für das Speakerkabel
- Lautstärke Regler
- Paarungstaste

C 5V Adapter

Speist den Audiosender

**D 18V Adapter**

Speist den Audioempfänger

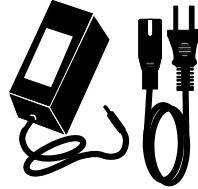
**E Lautsprecherkabel**

Mit diesem Kabel schließen Sie den Audiosender an Ihr Surround Set an.

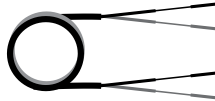
**4.1 LED Anzeige**

LED Anzeige	Beschreibung
Blaue LED leuchtet kontinuierlich	Verbunden
Blaue Led 0,5s an, 0,5s aus	An, nicht verbunden
Blaue Led 0,2s an, 0,2s aus	Verbindungsmodus

5 Los geht's

Befolgen Sie nachfolgende Schritte, um das Produkt in Betrieb zu nehmen:

- Vorsichtsmaßnahmen
- Sender (TX) installieren
- Empfänger (RX) installieren
- Speisung anschließen
- Surround Anywhere 221 einschalten
- Paarung des Senders und Empfängers
- ...und fertig!

Noch einmal alles Schritt für Schritt erklärt.

5.1 Vorsichtsmaßnahmen

Der Surround Anywhere 221 ist ein drahtloses Speaker-System mit einem 2 x 25 Watt RMS D-Type Verstärker. Mit diesem System können Sie die hinteren Lautsprecher Ihres Surround Sets drahtlos anschließen.

Der Lautsprecherausgang eines Verstärkers ist hoch genug, um Schäden herbeizuführen. Stellen Sie sicher, dass der Ausgang keinen Kurzschluss auslösen kann.

Überprüfen Sie, bevor Sie mit der Installation beginnen, ob Ihr Surround Set ausgeschaltet ist. Damit begegnen Sie unerwünschten Störgeräuschen oder sogar einem Kurzschluss an einem Lautsprecherausgang.

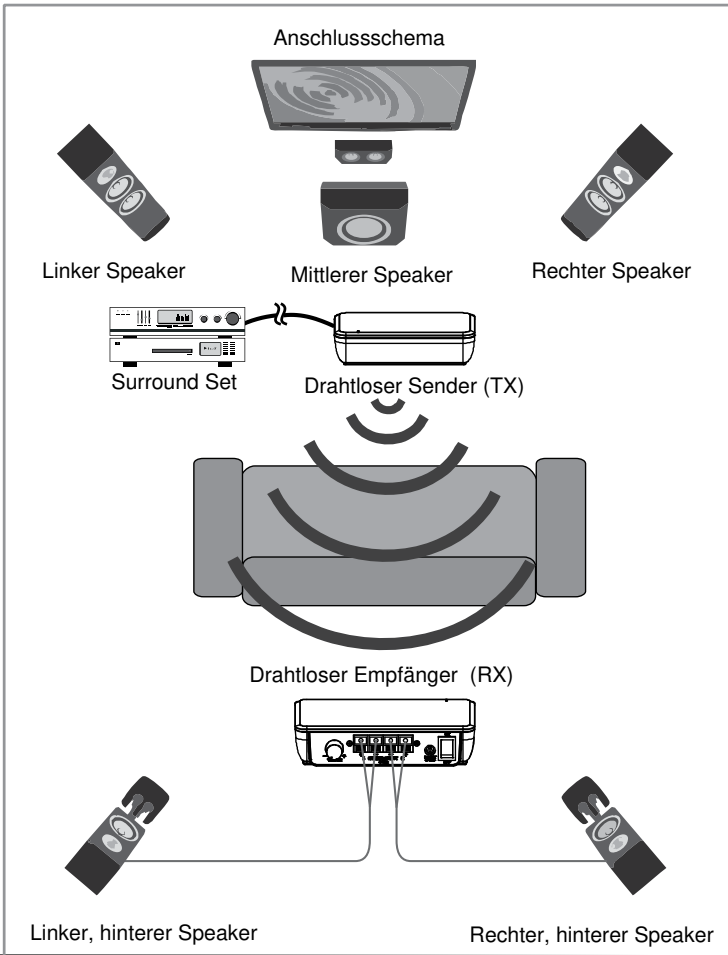

5.2 Installation

5.2.1 Sender (TX)

Der Sender wird mit den enthaltenen, kurzen Lautsprecherkabeln an 2 Lautsprecherausgänge des Surround Sets angeschlossen.

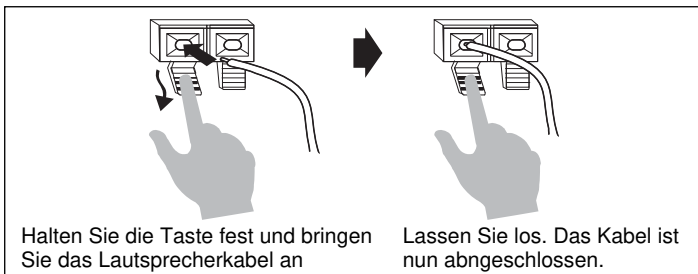
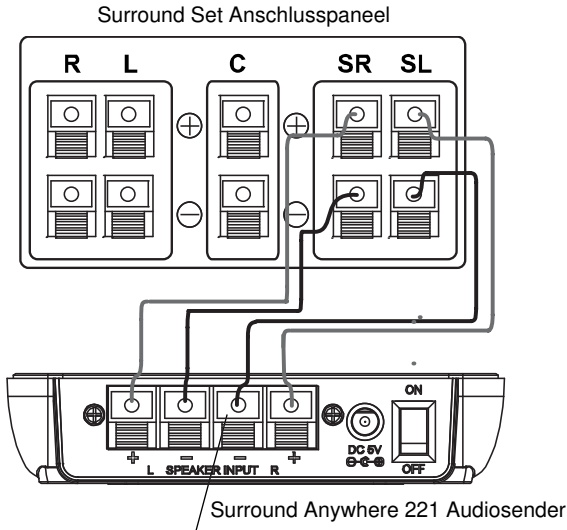

- Stellen Sie den Sender am Surround Set auf
- Schließen Sie das Lautsprecherkabel zwischen Surround Set und Sender für links wie auch rechts gemäß obigem Schema an. Achten Sie auf dabei auf die Polarität.

5.2.2 Empfänger (RX)

Der Empfänger wird über normale Lautsprecherkabel (nicht enthalten) an reguläre, passive Lautsprecher angeschlossen. Achten Sie beim Anschluss der Lautsprecher auf die richtige Polarität.

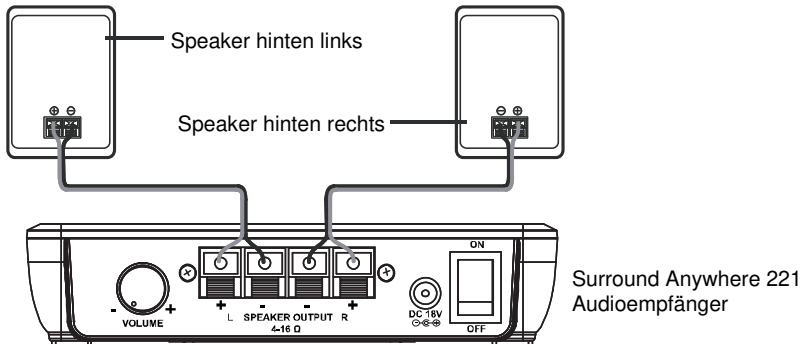

- Stellen Sie den Empfänger bei den hinteren Lautsprechern auf.
- Schließen Sie das Lautsprecherkabel zwischen Empfänger und Lautsprecher für links wie auch rechts gemäß obigem Schema an.

5.2.3 Speisung

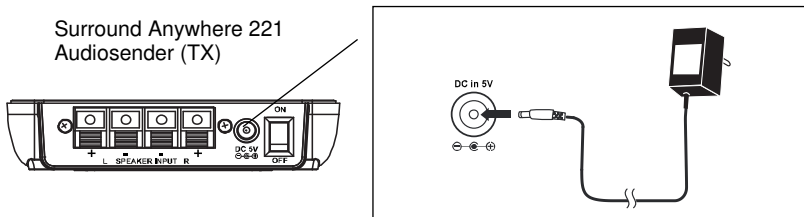

Achten Sie darauf, dass der ON/OFF Schalter am Audiosender ausgeschaltet ist.

Schließen Sie den 5V Adapter (C) an den Audiosender und eine Steckdose an.

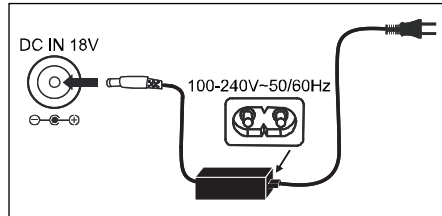
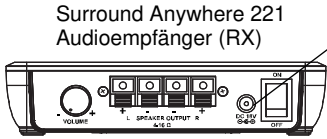

Achten Sie darauf, dass der ON/OFF Schalter am Audioempfänger ausgeschaltet ist.
Schließen Sie den 18V Adapter (C) an den Audioempfänger und eine Steckdose an.

5.3 Einschalten

Nachdem Sie alles angeschlossen haben können Sie den Surround Anywhere 221 in Betrieb nehmen. Schalten Sie zunächst Ihr Surround Set ein und spielen Sie eine DVD oder Blu Ray Disk mit 5.1-Kanal Ton auf geringer Lautstärke ab. Stellen Sie die Lautstärketaste an Ihrem Surround Anywhere Empfänger (RX) ungefähr mittig ein. Schalten Sie immer zuerst den Sender ein. Die Blaue LED wird nun langsam blau blinken. Schalten Sie den Empfänger ein. Die LEDs des Senders wie auch des Empfängers leuchten nun kontinuierlich blau, was bedeutet, dass sie miteinander verbunden sind. Stellen Sie den Ton Ihres Surround Anywhere Empfängers (RX) nun auf die gewünschte Lautstärke ein.

5.4 Paaren

Der Audio Anywhere 221 Sender und Empfänger sind bereits gepaart. Sie können das Set erneut paaren, wenn die LED am Sender und Empfänger langsam blinkt.

Drücken Sie hinten am Empfänger einige Sekunden lang auf die Paarungstaste.
Die LED wird nun schnell blinken.

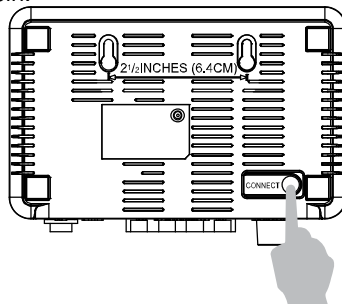

Drücken Sie nunmehr auch hinten am Sender die Paarungstaste einige Sekunden lang. Der Sender stellt nun sofort eine Verbindung mit dem Empfänger her und die LEDs werden kontinuierlich leuchten.

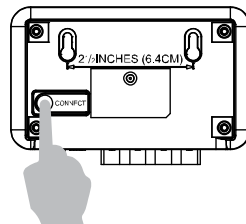

DEUTSCH

6 Anwendung

Der Surround Anywhere 221 hat keinen Auto Stand-by Modus. Wenn Sie das Set längere Zeit nicht nutzen, schalten Sie es dann wie folgt aus: Schalten Sie immer zuerst den Empfänger aus und daraufhin eventuell den Sender. Damit begegnen Sie einem störenden Blop-Geräusch aus den Lautsprechern. Schalten Sie, wenn Sie das Set wieder nutzen möchten, immer zuerst den Sender und danach den Empfänger ein.

7 Produktinformationen

7.1 Technische Daten

Sender

Speisung	230VAC +10% -15% 50Hz, 5V/600mA
Ruhestromverbrauch	<0,5 W
Audio Übertragungsmethode	Digital
Senderfrequenz	2,4GHz
Verbindung mit Empfänger	Gesichertes ID Pairing
Sample Frequenz	48KHz
Audio Eingangspegel (Max)	11 V (RMS) @ 120 ohm
Betriebsfähige Reichweite	Bis zu 30 m freies Feld, bis zu 10 m durch Wände und Decken.
Gewicht	100 gramm
Maße	120 x 82 x 30 mm

Empfänger

Speisung	230VAC +10% -15% 50Hz, 18V/3600mA
Ruhestromverbrauch	<2,5 W
Ausgangsleistung	2 x 50 W (2 x 25W RMS)
Frequenzgang	20Hz - 20kHz @ 8 Ohms
Signal / Rauschverhältnis	80dB (Sender / Empfänger, A-gewichtet)
Gesamte harmonische Abweichung	< 0,5% @ 1 W
Gesamte Audioverzögerung	<=20ms
Energieeffizienz	78%
Kanaltrennung	>=50dB
Gewicht	200 gramm
Maße	155 x 110 x 35 mm
Betriebstemperatur	0 ~ +50°C

Hinsichtlich weiterer Produktverbesserungen behält sich Marmitek das Recht vor, Spezifikationen und/oder Entwürfe ohne vorherige Ankündigung zu ändern.

8 Häufig gestellte Fragen (FAQs)

Die LED bleibt aus, nachdem der Sender / Empfänger eingeschaltet wurde

Überprüfen Sie Wandsteckdose und Speisung.

Überprüfen Sie, ob die elektrische Spannung der Speisung stimmt.

Kein Audio an Empfängerseite

- Überprüfen Sie, ob die blaue LED kontinuierlich leuchtet.
- Passen Sie den Lautstärkereglern des Empfängers an.
- Sendet der hintere Surround Lautsprecher ein Signal?

Ton ist verzerrt oder zu leise

- Passen Sie den Lautstärkereglern des Surround Sets an, bis kein Clipping mehr auftritt.
- Passen Sie den Lautstärkereglern des Empfängers an, bis kein Clipping mehr auftritt.

Sie haben noch Fragen, die im Obigen nicht beantwortet wurden?

Schauen Sie dann auf www.marmitek.com

9 Hinweis

9.1 Konformitätserklärung

 Hiermit erklärt Marmitek BV die Übereinstimmung des Gerätes Surround Anywhere 221™ mit den grundlegenden Anforderungen und den anderen relevanten Festlegungen der Richtlinien:

Richtlinie 2014/53/EU des Europäischen Parlaments und des Rates vom 16. April 2014 über die Harmonisierung der Rechtsvorschriften der Mitgliedstaaten über die Bereitstellung von Funkanlagen auf dem Markt und zur Aufhebung der Richtlinie 1999/5/EG.

Richtlinie 2011/65/EU des Europäischen Parlaments und des Rates vom 8. Juni 2011 zur Beschränkung der Verwendung bestimmter gefährlicher Stoffe in Elektro- und Elektronikgeräten.

Verordnung (EG) Nr. 278/2009 der Kommission vom 6. April 2009 zur Durchführung der Richtlinie 2005/32/EG des Europäischen Parlaments und den Bestimmungen im Hinblick auf die Festlegung von Ökodesign-Anforderungen an die Leistungsaufnahme externer Netzteile bei Nulllast sowie ihre durchschnittliche Effizienz im Betrieb.

Sie können die vollständige Konformitätserklärung unter <http://www.marmitek.com> lesen.

Surround Anywhere 221™

9.2 Recycling



Umweltinformation für Kunden innerhalb der Europäischen Union. Die Europäische Richtlinie 2002/96/EC verlangt, dass technische Ausrüstung, die direkt am Gerät und/oder an der Verpackung mit diesem Symbol versehen ist nicht zusammen mit unsortiertem Gemeindeabfall entsorgt werden darf. Das Symbol weist darauf hin, dass das Produkt von regulärem Haushaltsmüll getrennt entsorgt werden sollte. Es liegt in Ihrer Verantwortung, dieses Gerät und andere elektrische und elektronische Geräte über die dafür zuständigen und von der Regierung oder örtlichen Behörden dazu bestimmten Sammelstellen zu entsorgen. Ordnungsgemäßes Entsorgen und Recyceln trägt dazu bei, potentielle negative Folgen für Umwelt und die menschliche Gesundheit zu vermeiden. Wenn Sie weitere Informationen zur Entsorgung Ihrer Altgeräte benötigen, wenden Sie sich bitte an die örtlichen Behörden oder städtischen Entsorgungsdienste oder an den Händler, bei dem Sie das Produkt erworben haben.

9.3 Urheberrechte

Marmitek BV ist ein Warenzeichen von Germatron BV. Surround Anywhere 221™ ist ein Warenzeichen von Marmitek BV Alle Rechte vorbehalten. Weitergehende Ansprüche sind ausgeschlossen, insbesondere übernimmt Marmitek BV keine Gewähr für die Richtigkeit des Inhalts dieses Handbuchs. Urheber- und andere Eigentumsrechte am Inhalt (einschließlich aber nicht beschränkt auf, Modellnummern, Software, Audio, Video, Text und Fotos begrenzt) liegt bei Marmitek BV. Jegliche Nutzung von Inhalten, aber ohne Begrenzung, Verteilung, Vervielfältigung, Änderung, Anzeige oder Übermittlung ohne die vorherige schriftliche Erlaubnis von Marmitek ist strengstens untersagt. Alle Urheber- und andere Eigentumsrechte muss auf allen Reproduktionen beibehalten werden. Die Rechte an anderen in diesem Handbuch erwähnten Marken und Produktnamen können bei ihren Inhabern liegen und werden hiermit anerkannt. Die Nennung von Produkten, die nicht von Marmitek sind, dient ausschließlich Informationszwecken und stellt keine Werbung dar. Marmitek übernimmt hinsichtlich der Auswahl, Leistung oder Verwendbarkeit dieser Produkte keine Gewähr.

Marmitek BV – PO Box 4257 - 5604 EG Eindhoven - Niederlande

1 Table des matières

1	Table des matières.....	27
2	Consignes de sécurité.....	28
3	Votre produit	29
3.1	Introduction	29
3.2	Contenu de l'emballage	29
4	Description du produit	30
4.1	Statut du voyant LED	31
5	Au travail	31
5.1	Mesures de précaution.....	32
5.2	Installation.....	33
5.2.1	Transmetteur (TX)	33
5.2.2	Récepteur (RX).....	34
5.2.3	Alimentation.....	34
5.3	Mise en marche	35
5.4	Appairage.....	35
6	Utilisation	36
7	Informations produit	36
7.1	Spécifications techniques.....	36
8	Foire aux questions (FAQ)	37
9	Notification	37
9.1	Déclaration de conformité	37
9.2	Recyclage	38
9.3	Droits d'auteur.....	38

2 Consignes de sécurité

Veillez lire attentivement ce manuel d'utilisation avant d'utiliser l'appareil et conservez-le pour consultation ultérieure si nécessaire.

- Ne peut être utilisé qu'à l'intérieur.
- N'utilisez pas le produit dans un environnement humide ou à proximité de l'eau.
- N'exposez pas le produit à des températures extrêmement élevées ou basses, à des sources de lumière trop fortes ou à la lumière directe du soleil.
- Ce produit n'est pas un jouet. Tenir hors de portée des enfants.
- Evitez d'utiliser le casque à fort volume de façon prolongée, vous risqueriez de provoquer des lésions irréversibles de votre système auditif. Il est recommandé de maintenir le volume à un niveau modéré.
- Ne brancher l'adaptateur secteur sur le réseau électrique qu'après avoir vérifié que la tension d'alimentation correspond à la valeur indiquée sur les plaques d'identification.
- Ne jamais brancher un adaptateur secteur ou un câble d'alimentation lorsque celui-ci est endommagé. Dans ce cas, veuillez contacter votre revendeur.
- Débranchez l'adaptateur AC/DC de la prise de courant lorsque celui-ci n'est pas utilisé pendant une longue période.
- Ne jamais ouvrir le produit : L'appareil peut contenir des éléments qui sont sous tension très dangereux.
- Confier les réparations et l'entretien exclusivement à un personnel qualifié.
- La garantie n'est plus valable en cas d'usage inapproprié, de modifications ou de réparations effectuées par des personnes non agréées.
- Marmitek se dégage de toute responsabilité en cas d'usage inapproprié du produit ou d'utilisation non conforme à l'usage auquel le produit est destiné.
- Marmitek se dégage de toute responsabilité en cas de dommage conséquent, autre que la responsabilité civile du fait des produits.

3 Votre produit

3.1 Introduction

Félicitations pour l'achat du Marmitek Surround Anywhere 221!

Vous pouvez ainsi connecter tout simplement vos enceintes arrières surround à votre installation surround sans fil. Grâce à l'amplificateur intégré dans le récepteur vous pouvez utiliser tout simplement vos enceintes surround (passives) existantes. La transmission numériques non compressée assure un son qui est meilleur que la qualité CD, sans aucune perturbation ni retard. Du fait que le son est tout simplement réglé par le biais de votre surround, après l'installation vous ne vous occupez donc de rien. Les produits de Marmitek sont fabriqués avec une extrême précision et sont de haute qualité.

Surround Anywhere 221:

- Transmetteur surround numérique sans fil
- Transformez vos haut-parleurs arrière en enceintes sans fil
- Connectez vos enceintes arrière existantes de votre installation surround sans fil ; sans câbles qui se baladent dans votre séjour.
- La transmission numérique non compressée permet d'obtenir un son de meilleure qualité qu'un CD, sans aucune perturbation ni retard.
- La technologie 2.4GHz améliorée évite les interférences avec vos appareils wifi existants et ils fonctionnent parfaitement côte à côte dans le même espace.
- Le transmetteur et le récepteur sont connectés entre eux (appairage sécurisé) de sorte que vous puissiez utiliser plusieurs installations dans une même pièce (max. 6).
- L'amplificateur intégré dans le récepteur fournit la puissance nécessaire pour les enceintes surround arrière.
- Grâce à la connexion directe sur la sortie d'enceinte de votre installation surround, le volume est automatiquement modifié lorsque vous l'augmentez ou le baissez.
- Le réglage du volume sur le récepteur assure un bon équilibre entre les enceintes avant et arrière.

3.2 Contenu de l'emballage

- A. 1x Transmetteur audio Surround Anywhere 221
- B. 1x Récepteur audio Surround Anywhere 221
- C. 1x Adaptateur secteur, 5V
- D. 1x Adaptateur secteur, 18V
- E. 2x Câble d'enceinte court
- F. 1x Manuel d'utilisation

4 Description du produit

A Transmetteur audio Surround Anywhere 221

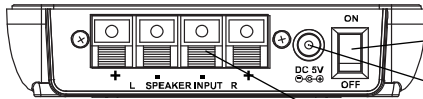

Bouton
marche/arrêt

Alimentation DC

Prise de connexion
pour le câble
d'enceinte

Bouton d'appairage

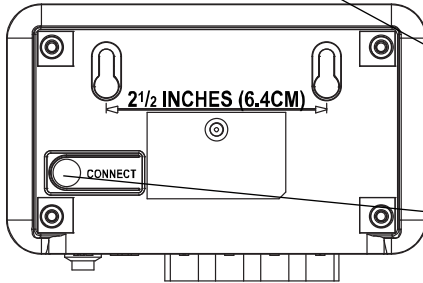

B Récepteur audio Surround Anywhere 221

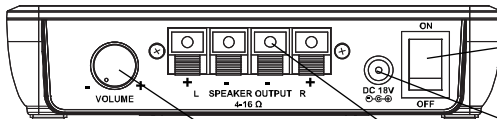

Bouton
marche/arrêt

Alimentation DC

Prise de connexion
pour le câble
d'enceinte

Réglage du volume

Bouton d'appairage

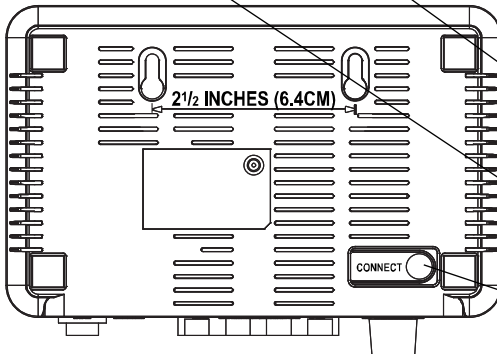



Adaptateur secteur 5V

Permet de mettre le transmetteur audio sous tension.



Adaptateur secteur 18V

Permet de mettre le récepteur audio sous tension.

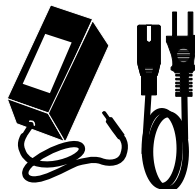

Câble d'enceinte

Il vous permet de connecter le transmetteur audio à votre installation surround.

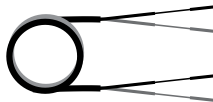

4.1 Statut du voyant LED

Statut du voyant LED	Description
Voyant LED bleu reste allumé	Connecté
Voyant LED bleu allumé 0,5s, éteint 0,5s	Allumé, pas de connexion
Voyant LED bleu allumé 0,2s, éteint 0,2s	Mode d'appairage

5 Au travail

Avant de pouvoir utiliser le produit, veuillez procéder comme suit :

- Mesures de précaution
- Installation du transmetteur (TX)
- Installation du récepteur (RX)
- Mettre sous tension
- Allumer le Surround Anywhere 221
- Appairage du transmetteur et du récepteur
- Prenez du bon temps !

Explication de chaque étape.

5.1 Mesures de précaution

Le Surround Anywhere 221 est un système d'enceinte avec un amplificateur 2 x 25 Watt RMS type D. Vous pouvez ainsi connecter les enceintes arrière de votre installation surround sans fil.

La tension de la sortie d'enceinte d'un amplificateur est suffisamment élevée pour causer des dommages. Veiller à ce que la sortie ne puisse pas provoquer de court-circuit.

Avant de commencer l'installation assurez-vous que votre installation surround soit éteinte. Ce afin d'éviter des bruits indésirables ou même un court-circuit d'une sortie d'enceinte.

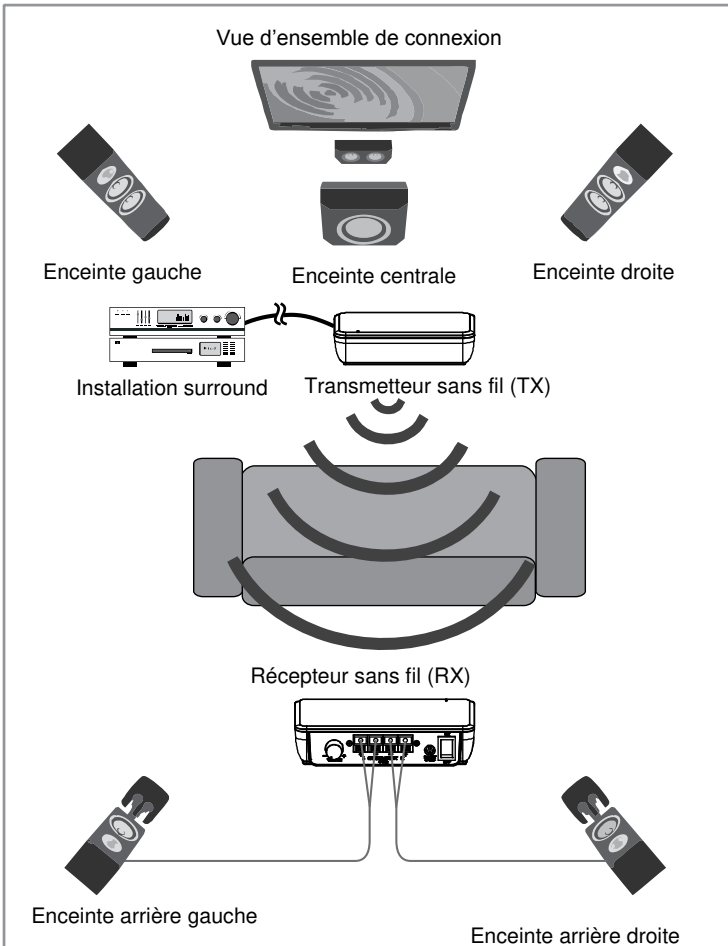

5.2 Installation

5.2.1 Transmetteur (TX)

Le transmetteur est connecté par le biais des câbles d'enceinte courts sur les 2 sorties d'enceinte de l'installation surround.

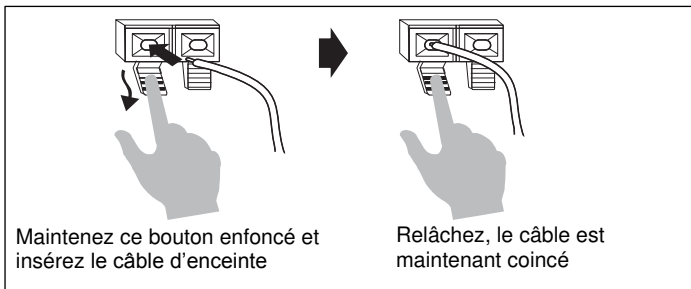
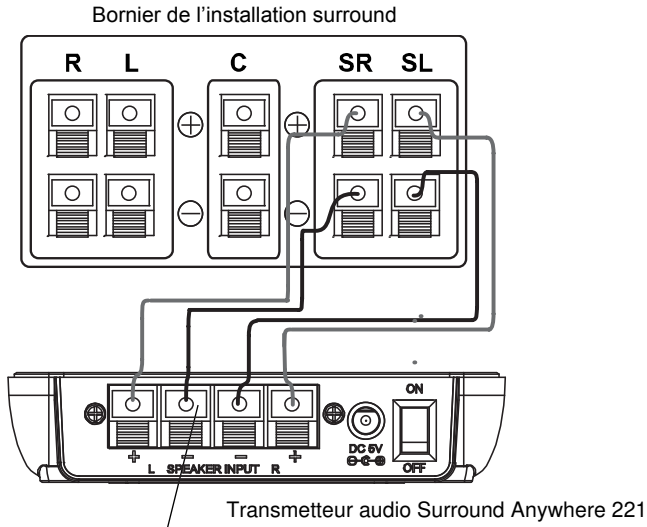

- Placez le transmetteur à côté de l'installation surround
- Connectez le câble d'enceinte entre l'installation surround et le transmetteur aussi bien à gauche qu'à droite selon le schéma ci-dessus. Veuillez tenir compte de la polarité.

5.2.2 Récepteur (RX)

Le récepteur est connecté aux enceintes passives normales par le biais de câbles d'enceinte standard (non fournis). Lors de la connexion des enceintes faites attention à la polarité.

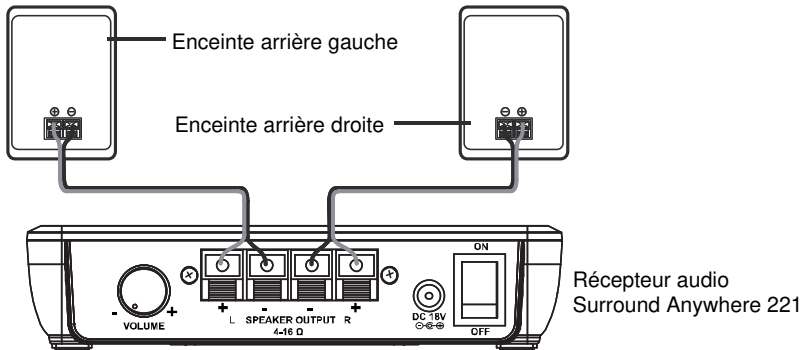

- Placez le récepteur à côté des enceintes arrière
- Connectez le câble d'enceinte entre le récepteur et les enceintes aussi bien à gauche qu'à droite selon le schéma ci-dessus.

5.2.3 Alimentation

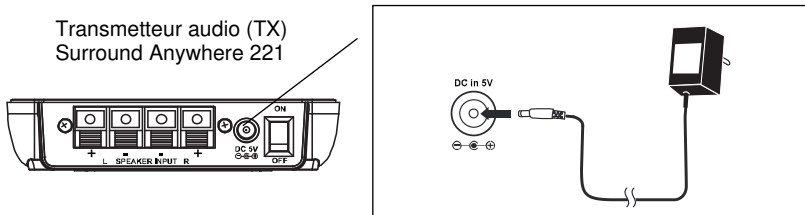

Assurez-vous que l'interrupteur MARCHE/ARRÊT sur le transmetteur audio soit éteint.

Connectez l'adaptateur secteur 5V (C) au transmetteur audio et branchez-le dans une prise de courant.

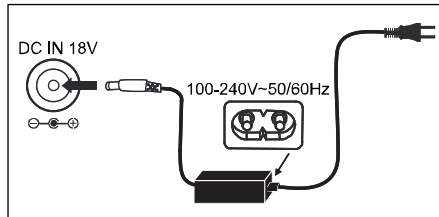

Assurez-vous que l'interrupteur MARCHE/ARRÊT sur le récepteur audio soit éteint.

Connectez l'adaptateur secteur 18V (D) au récepteur audio et branchez-le dans une prise de courant.

5.3 Mise en marche

Lorsque toutes les connexions ont été effectuées, vous pouvez utiliser le Surround Anywhere 221. Allumez d'abord votre installation surround et écoutez un disque DVD ou Blu-ray avec un son 5.1 canaux à faible volume. Veillez à ce que le bouton de volume sur le récepteur Surround Anywhere (RX) soit à peu près au milieu. Allumez toujours d'abord le transmetteur. Le voyant LED bleu clignote maintenant lentement en bleu. Allumez le récepteur. Les voyants LED sur le transmetteur et sur le récepteur restent allumés en bleu, pour indiquer qu'ils sont reliés entre eux. Réglez maintenant le volume sur récepteur Surround Anywhere (RX) selon vos besoins.

FRANÇAIS

5.4 Appairage

Le transmetteur et le récepteur Audio Anywhere 221 sont déjà appairés. Si le voyant LED sur le transmetteur et sur le récepteur continue de clignoter lentement, vous pouvez appairer à nouveau l'installation.

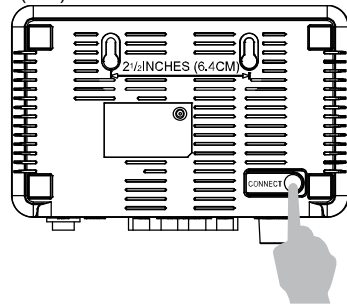

Appuyez pendant quelques secondes sur le bouton d'appairage au dos du récepteur. Le voyant LED clignote maintenant rapidement.

Appuyez ensuite également pendant quelques secondes sur le bouton d'appairage au dos du transmetteur. Le transmetteur établit maintenant directement une connexion avec le récepteur et les voyants LED restent allumés.

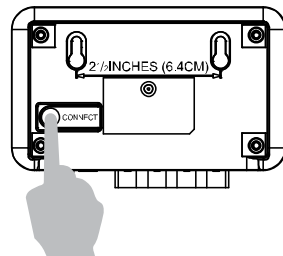

6 Utilisation

Le Surround Anywhere 221 n'a pas de mode veille automatique. Si vous n'utilisez pas l'installation pendant une longue période, éteignez-la en procédant comme suit : éteignez toujours d'abord le récepteur et ensuite éventuellement le transmetteur. Ce afin d'éviter un plop des enceintes. Si vous souhaitez rallumer l'installation, allumez toujours d'abord le transmetteur et ensuite le récepteur.

7 Informations produit

7.1 Spécifications techniques

Transmetteur

Alimentation de courant	230VAC +10% -15% 50Hz, 5V/600mA
Consommation de courant au repos	<0,5 W
Méthode de transmission audio	Numérique
Fréquence d'émission	2,4GHz
Connexion avec récepteur	Appairage ID sécurisé
Fréquence d'échantillonnage	48KHz
Niveau d'Entrée Audio (Max.)	11 V (RMS) @ 120 ohm
Portée opérationnelle de l'émetteur	Jusqu'à 30m champ libre, jusqu'à 10m à travers murs et plafonds.
Poids	100 gram
Dimensions	120 x 82 x 30 mm

Récepteur

Alimentation de courant	230VAC +10% -15% 50Hz, 18V/3600mA
Consommation de courant au repos	<2,5 W
Puissance de sortie	2 x 50 W (2 x 25W RMS)
Caractéristique de fréquence	20Hz - 20kHz @ 8 Ohms
Ratio signal/bruit	80dB (Émetteur / Récepteur, A-mesuré)
Distorsion harmonique totale	< 0,5% @ 1 W
Retard audio total	<=20ms
Efficacité du courant	78%
Séparation canaux	>=50dB
Poids	200 gram
Dimensions	155 x 110 x 35 mm
Température de fonctionnement	0°C ~ +50°C

En vue d'améliorer encore plus le produit, Marmitek se réserve le droit de modifier sans préavis les spécifications et/ou la conception.

8 Foire aux questions (FAQ)

Le voyant LED reste éteint après que le transmetteur/récepteur est allumé

Contrôlez la prise de courant murale et l'alimentation.
Assurez-vous que la tension de l'alimentation soit correcte.

Il n'y a pas de signal audio du côté du récepteur

- Assurez-vous que le voyant LED bleu reste allumé.
- Réglez la commande de volume du récepteur.
- Y-a-t-il un signal sur l'enceinte arrière du surround ?

Le signal audio est déformé ou il est trop faible

- Réglez la commande de volume de l'installation surround jusqu'à ce qu'il n'y ait plus de «clipping» (distorsion).
- Réglez la commande de volume du récepteur jusqu'à ce qu'il n'y ait plus de «clipping» (distorsion).

Les informations ci-dessus n'ont pas répondu à vos questions?

Veuillez consulter www.marmitek.com.

9 Notification

9.1 Déclaration de conformité

 Par la présente Marmitek BV déclare que l'appareil Surround Anywhere 221™ est conforme aux exigences essentielles et aux autres dispositions pertinentes des directives:

Directive 2014/53/UE du Parlement Européen et du Conseil du 16 avril 2014 relative à l'harmonisation des législations des États membres concernant la mise à disposition sur le marché d'équipements radioélectriques et abrogeant la directive 1999/5/CE.

Directive 2011/65/UE du Parlement Européen et du Conseil du 8 juin 2011 relative à la limitation de l'utilisation de certaines substances dangereuses dans les équipements électriques et électroniques.

Règlement (CE) no 278/2009 de la Commission du 6 avril 2009 portant application de la directive 2005/32/CE du Parlement européen et du Conseil en ce qui concerne les exigences d'écoconception relatives à la consommation d'électricité hors charge et au rendement moyen en mode actif des sources d'alimentation externes.

Vous pouvez lire la déclaration de conformité complète à <http://www.marmitek.com>

9.2 Recyclage



Informations environnementales pour les clients de l'Union européenne

La directive européenne 2002/96/CE exige que l'équipement sur lequel est apposé ce symbole sur le produit et/ou son emballage ne soit pas jeté avec les autres ordures ménagères. Ce symbole indique que le produit doit être éliminé dans un circuit distinct de celui pour les déchets des ménages. Il est de votre responsabilité de jeter ce matériel ainsi que tout autre matériel électrique ou électronique par les moyens de collecte indiqués par le gouvernement et les pouvoirs publics des collectivités territoriales. L'élimination et le recyclage en bonne et due forme ont pour but de lutter contre l'impact néfaste potentiel de ce type de produits sur l'environnement et la santé publique. Pour plus d'informations sur le mode d'élimination de votre ancien équipement, veuillez prendre contact avec les pouvoirs publics locaux, le service de traitement des déchets, ou l'endroit où vous avez acheté le produit.

9.3 Droits d'auteur

Marmitek est une marque déposée de Germatron BV. Surround Anywhere 221™ est une marque déposée de Marmitek BV. Tous droits réservés. Tout a été mis en œuvre pour que les informations présentées dans ce manuel soient exactes. Marmitek n'est pas responsable des erreurs de reproduction ou d'impression. Les droits d'auteur et tout autres droits de propriété concernant le contenu (comprenant mais pas limités aux numéros de modèle, logiciels, audio, vidéo, textes et photos) appartiennent à Marmitek B.V. Toute utilisation du contenu, mais sans restriction, concernant la distribution, la reproduction, toute modification, la publication ou la diffusion est strictement interdite sans l'autorisation préalable par écrit de Marmitek. Tous les droits d'auteur et autres droits de propriété doivent être respectés pour toutes reproductions. Les autres noms de produits et de sociétés peuvent être des marques de leurs détenteurs respectifs. Les produits commercialisés par des entreprises tierces ne sont mentionnés que pour information, sans aucune intention de préconisation ni de recommandation. Marmitek décline toute responsabilité quant à l'utilisation et au fonctionnement de ces produits.

Marmitek BV - Boîte postale 4257 - 5604 EG Eindhoven
Pays-Bas

1 Contenido

1	Contenido.....	39
2	Instrucciones de seguridad.....	40
3	El product.....	41
3.1	Introducción.....	41
3.2	Contenido del embalaje.....	41
4	Vista general del product.....	42
4.1	Señal LED.....	43
5	Primeros pasos.....	43
5.1	Medidas de precaución.....	44
5.2	Instalación.....	45
5.2.1	Transmisor (TX).....	45
5.2.2	Receptor (RX).....	46
5.2.3	Alimentación.....	46
5.3	Encender.....	47
5.4	Acoplar.....	47
6	Empleo.....	48
7	Información del product.....	48
7.1	Especificaciones técnicas.....	48
8	Preguntas frecuentes (FAQs).....	49
9	Notificación.....	49
9.1	Declaración de conformidad.....	49
9.2	Reciclaje.....	50
9.3	Derechos de propiedad intelectual.....	50

2 Instrucciones de seguridad

Lee este modo de empleo atentamente antes de usar el dispositivo y guárdalo para consultarlo si necesario.

- Exclusivamente para el uso en sitios interiores.
- No use el producto en un ambiente húmedo o en la cercanía de agua.
- No exponga el producto a temperaturas extremadamente altas o bajas, fuentes de luz muy potentes o luz solar directa.
- Este producto no es un juguete. Asegúrese de que está fuera del alcance de los niños.
- Evitar el uso de audífonos con niveles de volumen alto por periodos largos de tiempo. Hacerlo puede dañar su audición. Es recomendable mantener un nivel de volumen moderado en todo momento.
- No conecte el adaptador de red a la red de alumbrado antes de que haya controlado si la tensión de red corresponde con el valor indicado en la estampa de tipo.
- Nunca conecte un adaptador de red o un cable a la red si éste está dañado. En este caso, por favor entre en contacto con su proveedor.
- Quite el adaptador de corriente AC/DC de la toma si no usa el dispositivo durante mucho tiempo.
- Nunca abra el producto: Puede contener piezas que se encuentren bajo una tensión mortal.
- Deja las reparaciones o servicios a personal experto.
- En caso de uso indebido o modificaciones y reparaciones montados por su mismo, la garantía se caducará.
- En caso de uso indebido o inapropiado, Marmitek no acepta ninguna responsabilidad de producto.
- Marmitek no acepta la responsabilidad para daños consecuenciales que difieren de la responsabilidad de producto legal.

3 El product

3.1 Introducción

¡Felicidades por la compra del Marmitek Surround Anywhere 221!
Con este dispositivo puede conectar los altavoces traseros inalámbricamente con el equipo surround. El amplificador incorporado en el receptor facilita el empleo de los altavoces (pasivos) surround ya presentes. La transmisión digital sin compresión asegura una calidad de audio superior a la calidad de CD, sin interferencias o retraso. El volumen se controla en el equipo surround.

Los productos de Marmitek se producen con extrema precisión y son de alta calidad.

Surround Anywhere 221:

- Transmisor digital inalámbrico surround
- Haga que sus altavoces traseros existentes sean inalámbricos.
- Conecta los altavoces traseros del equipo surround inalámbricamente: ya no hay cables sueltos a diestro y siniestro por la sala de estar.
- La transmisión digital sin comprimir se ocupa de que el sonido sea mejor que la calidad de un CD, sin alterarlo ni retardarlo.
- Técnica 2,4GHz mejorada impide interferencias con otros dispositivos wifi, funcionamiento perfecto de varios dispositivos wifi en el mismo ambiente.
- Transmisor y receptor se acoplan (secure pairing) para poder emplear varios equipos en la misma habitación (6 como máximo).
- El amplificador integrado en el receptor da una calidad más que suficiente para sus altavoces traseros surround.
- Gracias a la directa conexión con la salida de altavoces del equipo surround, el volumen cambia automáticamente al subir o bajarlo.
- El control de volumen del receptor asegura un balance perfecto entre los altavoces delanteros y traseros.

3.2 Contenido del embalaje

- A. 1x Transmisor de audio Surround Anywhere 221
- B. 1x Receptor de audio Surround Anywhere 221
- C. 1x Adaptador de alimentación 5 V
- D. 1x Adaptador de alimentación 18 V
- E. 2x Cables de altavoz cortos
- F. 1x Modo de empleo

4 Vista general del product

A Transmisor de audio Surround Anywhere 221

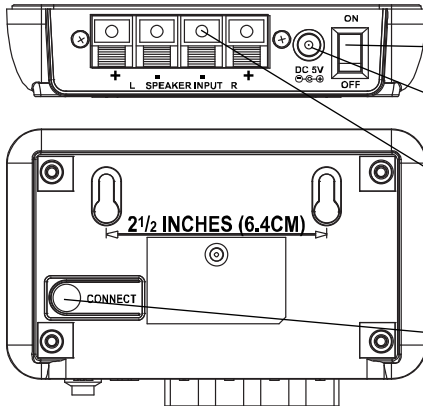

- Botón Encender/ Apagar
- Alimentación DC
- Conector para cable altavoz
- Botón acoplar

B Receptor de audio Surround Anywhere 221

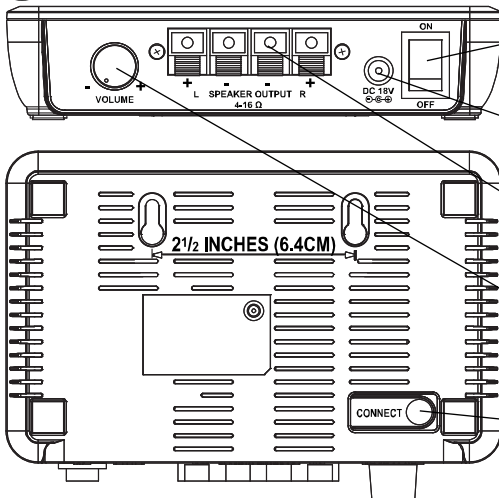

- Botón Encender/ Apagar
- Alimentación DC
- Conector para cable altavoz
- Control de volumen
- Botón acoplar



Adaptador 5 V

Alimenta el transmisor de audio de energía.



Adaptador 18 V

Alimenta el receptor de audio con energía



Cable altavoz

Conecta el transmisor de audio con el equipo surround.

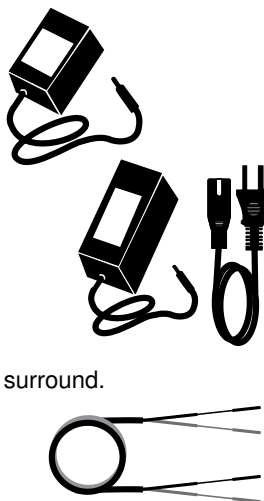

4.1 Señal LED

Estado Led	Descripción
LED azul encendido continuamente	Conexión establecida
LED azul encendido 0,5 s, apagado 0,5 s	Encendido, conexión no establecida
LED azul encendido 0,2 s, apagado 0,2 s	Modo de acoplamiento

ESPAÑOL

5 Primeros pasos

Antes de emplear el producto, hay que seguir los siguientes pasos:

- Medidas de precaución
- Instalación del transmisor (TX)
- Instalación del receptor (RX)
- Conexión alimentación
- Encender Surround Anywhere 221
- Acoplamiento transmisor y receptor
- ¡A disfrutar!

Sigue la explicación de los pasos uno por uno.

5.1 Medidas de precaución

Surround Anywhere 221 es un sistema inalámbrico de altavoces que dispone de un amplificador 2 x 25 W RMS tipo D. Con este sistema puede conectar inalámbricamente los altavoces traseros del equipo surround.

Asegúrese de que la salida no pueda causar un cortocircuito.

Apaga el equipo surround antes de empezar con la instalación para evitar sonidos indeseados o cortocircuito de las salidas de altavoz.

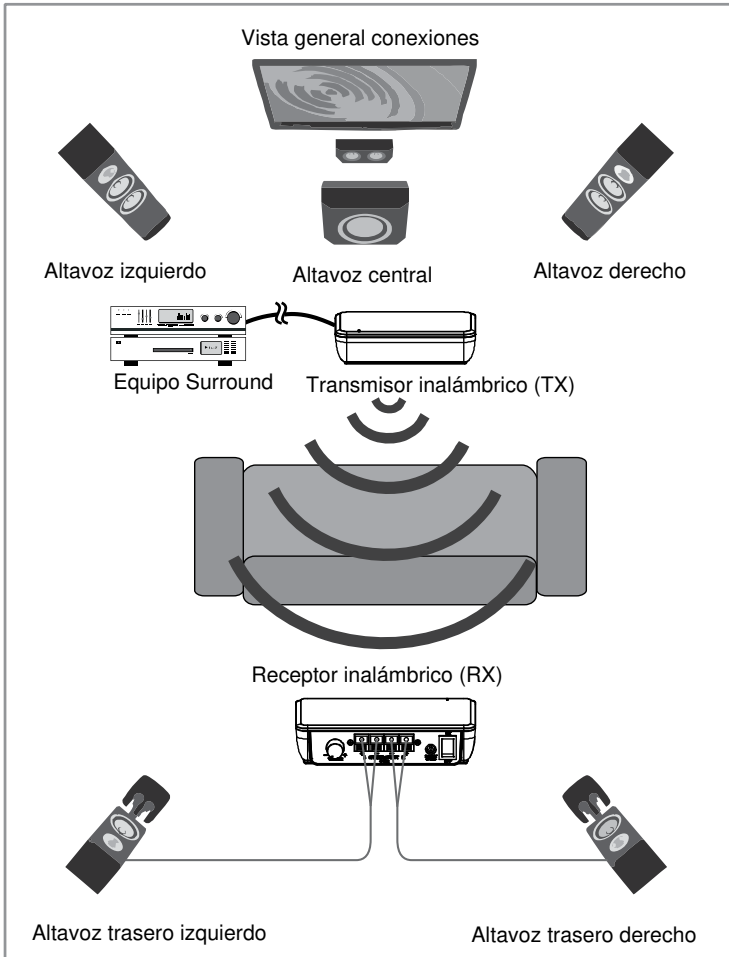

5.2 Instalación

5.2.1 Transmisor (TX)

El transmisor se conecta con 2 salidas de altavoz del equipo surround empleando los cables de altavoz suministrados.

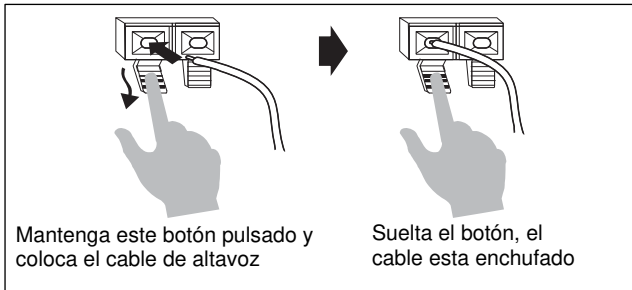
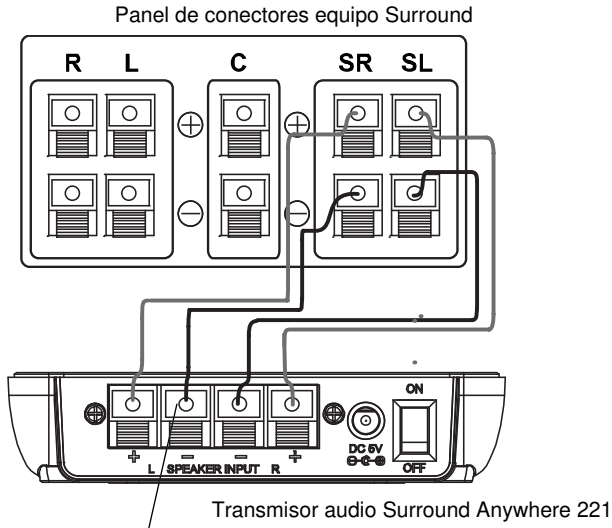

- Coloca el transmisor cerca del equipo Surround
- Conecta el equipo Surround con el transmisor empleando los cables para los altavoces de izquierda y derecha como demostrado en la ilustración arriba. Tenga en cuenta la polaridad.

5.2.2 Receptor (RX)

El receptor se conecta con los altavoces pasivos regulares empleando cables de altavoz convencionales (no suministrados). Fíjese en la polaridad.

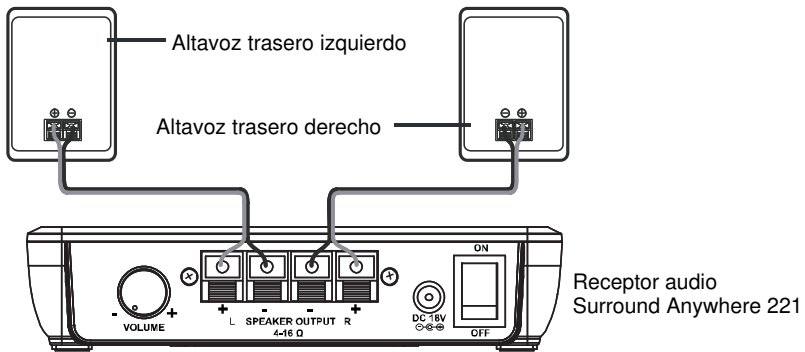

- Coloca el receptor cerca de los altavoces traseros.
- Conecta el receptor con los altavoces de ambos lados como demostrado en la ilustración arriba.

5.2.3 Alimentación

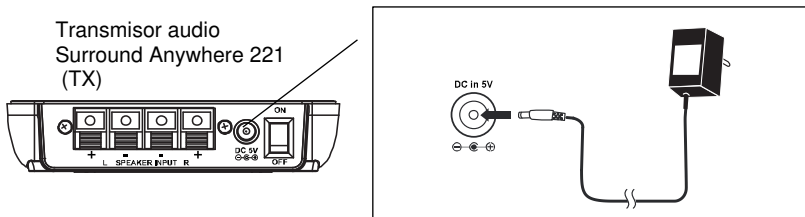

Pon el interruptor de ON/OFF del transmisor en posición de APAGADO (OFF).

Conecta el adaptador 5 V (C) con el transmisor y enchufa en una toma de corriente.

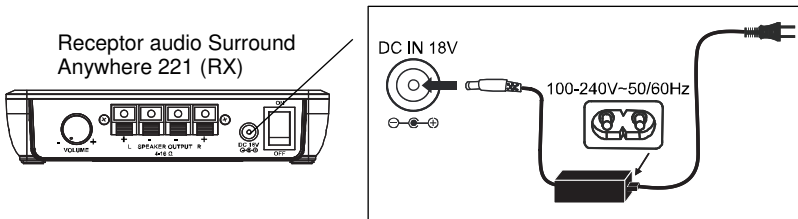

Pon el interruptor de ON/OFF del receptor en posición de APAGADO (OFF). Conecta el receptor 18 V (D) con el transmisor y enchufa en una toma de corriente.

5.3 Encender

Después de haber establecido todas las conexiones, el Surround Anywhere 221 está listo para el uso. Enciende el equipo Surround y reproduce un DVD o un disco Blu-ray con un audio de 5.1 canales en volumen bajo. El botón de volumen del receptor Surround Anywhere (RX) tiene que estar en una posición mediana. Siempre hay que encender el transmisor primero. El LED azul empieza a parpadear lentamente. Enciende el receptor. Los LEDs del transmisor y del receptor resplandecen continuamente en azul para indicar que la conexión se haya establecida. Arregla el volumen del receptor Surround Anywhere (RX) según sus preferencias.

5.4 Acoplar

El transmisor y el receptor del Anywhere 221 ya están acoplados. Si los LEDs del transmisor y del receptor siguen parpadeando lentamente, acopla el equipo de nuevo.

Pulsa el botón de acoplar en la parte trasera del receptor y manténgalo pulsado durante varios segundos. El LED parpadea rápidamente.

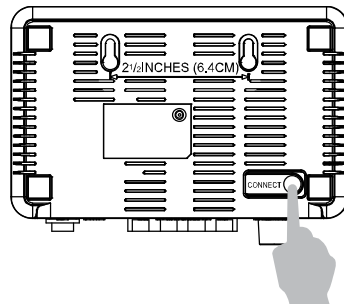

A continuación, también pulsa el botón en la parte trasera del transmisor y manténgalo pulsado durante varios segundos. El transmisor establece la conexión con el receptor, los LEDs resplandecen continuamente.

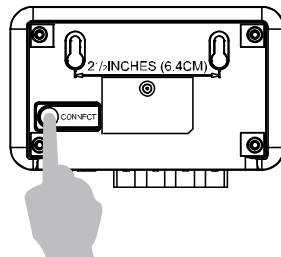

6 Empleo

Surround Anywhere 221 no dispone de un modo stand by automático. Si no va a emplear el equipo durante cierto tiempo, apágalo de la siguiente manera: apaga el receptor primero y luego el transmisor si hace falta. De esta manera se evita que los altavoces emitan un “plop”. Para encender el equipo, siempre enciende el transmisor primero.

7 Información del product

7.1 Especificaciones técnicas

Emisor

Tensión de alimentación	230VAC +10% -15% 50Hz, 5V/600mA
Consumo de electricidad reposo	<0,5 W
Método de transmisión audio	Digital
Frecuencia del emisor	2,4GHz
Conexión con receptor	Emparejamiento ID protegido
Frecuencia de muestreo	48 KHz
Nivel de entrada de audio (máx)	11 V (RMS) @ 120 ohm
Alcance operacional emisor	Hasta 30m en campo libre, hasta 10m a través de muros y techos
Peso	100 g
Dimensiones	120 x 82 x 30 mm

Receptor

Tensión de alimentación	230VAC +10% -15% 50Hz, 18V/3600mA
Consumo de electricidad reposo	<2,5 W
Potencia de salida	2 x 50 W (2 x 25W RMS)
Característica de frecuencia	20Hz - 20kHz @ 8 Ohms
Razón señal a ruido	80dB (emisor/receptor, A ponderada)
Desviación armónica total	< 0,5% @ 1 W
Dilación de audio total	<=20ms
Eficiencia de energía	78%
División de canales	>=50dB
Peso	200 g
Dimensiones	155 x 110 x 35 mm
Temperatura de funcionamiento	0 ~ +50° C

Respecto a posibles mejoras Marmitek se reserva el derecho de cambiar las especificaciones y/o diseños sin previo aviso.

8 Preguntas frecuentes (FAQs)

Después de haber encendido el transmisor/receptor, el LED se queda apagado

Controla la toma de corriente y la alimentación.

Controla si el voltaje de la alimentación es correcto.

No hay audio por parte del receptor

- Controla si el LED azul resplandezca continuamente.
- Adapta el control de volumen del receptor.
- ¿Hay señal del altavoz trasero surround?

Audio es deformado o demasiado bajo

- Ajusta el control de volumen del equipo surround para eliminar la sobrecarga.
- Ajusta el control de volumen del receptor para eliminar la sobrecarga.

¿Tiene más o otras preguntas? Visite www.marmitek.com.

9 Notificación

9.1 Declaración de conformidad



Marmitek BV declara que este Surround Anywhere 221™ cumple con las exigencias esenciales y con las demás reglas relevantes de la directriz:

Directiva 2014/53/UE del Parlamento Europeo y del Consejo de 16 de abril de 2014 relativa a la armonización de las legislaciones de los Estados miembros sobre la comercialización de equipos radioeléctricos, y por la que se deroga la Directiva 1999/5/CE.

Directiva 2011/65/UE del Parlamento Europeo y del Consejo de 8 de junio de 2011 sobre restricciones a la utilización de determinadas sustancias peligrosas en aparatos eléctricos y electrónicos.

Reglamento (CE) no 278/2009 de la Comisión de 6 de abril de 2009 por el que se desarrolla la Directiva 2005/32/CE del Parlamento Europeo y del Consejo en lo concerniente a los requisitos de diseño ecológico aplicables a la eficiencia media en activo de las fuentes de alimentación externas y a su consumo de energía eléctrica durante el funcionamiento en vacío.

Puede leer la Declaración de conformidad completa en <http://www.marmitek.com>

9.2 Reciclaje



Información medioambiental para clientes de la Unión Europea. La Directiva 2002/96/CE de la UE exige que los equipos que lleven este símbolo en el propio aparato y/o en su embalaje no deben eliminarse junto con otros residuos urbanos no seleccionados. El símbolo indica que el producto en cuestión debe separarse de los residuos domésticos convencionales con vistas a su eliminación. Es responsabilidad suya desechar este y cualesquiera otros aparatos eléctricos y electrónicos a través de los puntos de recogida que ponen a su disposición el gobierno y las autoridades locales. Al desechar y reciclar correctamente estos aparatos estará contribuyendo a evitar posibles consecuencias negativas para el medio ambiente y la salud de las personas. Si desea obtener información más detallada sobre la eliminación segura de su aparato usado, consulte a las autoridades locales, al servicio de recogida y eliminación de residuos de su zona o pregunte en la tienda donde adquirió el producto.

9.3 Derechos de propiedad intelectual

Marmitek es una marca registrada de Germatron BV. Surround Anywhere 221™ es una marca registrada de Marmitek BV. Todos los derechos reservados. En la realización de este manual se ha puesto el máximo cuidado para asegurar la exactitud de la información que en él aparece. Marmitek no se responsabiliza de los posibles errores de impresión o copia. Propiedades intelectuales y todos los demás derechos de propiedad al contenido (incluso pero no limitado a números de modelos, software, audio, video, texto y fotos) pertenecen a Marmitek BV. Cada uso del contenido, cada distribución, reproducción, cambio, publicación y envío sin previo aviso en forma escrita por Marmitek es estrictamente prohibido. Todos los derechos de propiedad intelectual y otros derechos de propiedad son aplicables a todas las reproducciones. Los nombres de otras empresas y productos mencionados en este manual pueden ser marcas comerciales de sus respectivas empresas. La mención de productos de terceras partes tiene únicamente propósitos informativos y no constituye aprobación ni recomendación. Marmitek declina toda responsabilidad referente al uso o el funcionamiento de estos productos.

Marmitek BV - Apartado de correos 4257 - 5604 EG Eindhoven
Países Bajos

1 Indice

1	Indice	51
2	Precauzioni di sicurezza	52
3	Il prodotto	53
3.1	Introduzione	53
3.2	Contenuto della confezione.....	53
4	Panoramica del prodotto	54
4.1	Stato LED.....	55
5	Per iniziare	55
5.1	Precauzioni	56
5.2	Installazione	57
5.2.1	Trasmettitore (TX)	57
5.2.2	Ricevitore (RX)	58
5.2.3	Alimentazione	58
5.3	Accendere	59
5.4	Accoppiare	59
6	Uso.....	60
7	Informazioni prodotto	60
7.1	Specificazioni tecniche.....	60
8	Domande frequenti (FAQ)	61
9	Notifica	61
9.1	Dichiarazione di conformità.....	61
9.2	aggio	62
9.3	Diritti d'autore	62

2 Precauzioni di sicurezza

Leggere attentamente queste istruzioni prima dell'uso di questo prodotto e conservarle per riferimento futuro.

- Solo per l'uso interno.
- Non utilizzare il prodotto in ambienti umidi o in prossimità di acqua.
- Non esporre il prodotto a temperature eccessivamente alte o basse, fonti di luce forte o luce diretta del sole.
- Questo prodotto non è un giocattolo: tenerlo lontano dalla portata dei bambini.
- Al fine di prevenire danni al vostro udito, vi consigliamo di evitare di usare la cuffia ad un volume elevato per un lungo periodo di tempo.
- Collegare l'alimentatore alla presa di corrente solamente dopo avere controllato che la tensione della rete elettrica corrisponda alle indicazioni riportate sulla targhetta.
- Non utilizzare mai un alimentatore o un cavo elettrico danneggiato. In tal caso rivolgersi al proprio rivenditore.
- Scollegare l'adattatore di alimentazione CA/CC dalla presa di corrente quando l'apparecchio non viene utilizzato per un lungo periodo di tempo.
- Non aprire mai il prodotto: L'apparecchio può contenere componenti la cui tensione è estremamente pericolosa.
- Riparazioni o modifiche devono essere effettuate esclusivamente da parte di personale esperto.
- In caso di utilizzo scorretto, di riparazioni o modifiche apportate personalmente decade qualsiasi garanzia. della responsabilità civile sui prodotti.
- Marmitek declina ogni responsabilità per i danni derivanti da un utilizzo non appropriato del prodotto o da utilizzo diverso da quello per cui il prodotto è stato creato.
- Marmitek declina ogni responsabilità per danni consequenziali ad eccezione della responsabilità civile sui prodotti.

3 Il prodotto

3.1 Introduzione

Congratulazioni per l'acquisto del Marmitek Surround Anywhere 221! Consente di collegare gli altoparlanti surround posteriori in modalità wireless al vostro set surround. Grazie all'amplificatore integrato nel ricevitore è possibile utilizzare gli altoparlanti surround (passivi) esistenti. Il trasferimento digitale non compresso crea un suono che è migliore di qualità CD, senza interferenze o ritardi. Utilizzare il set surround per controllare il suono, garantisce l'assenza di problemi dopo l'installazione.

I prodotti Marmitek sono stati progettati e realizzati in base ai più elevati standard qualitativi.

Surround Anywhere 221:

- Trasmettitore surround digitale senza fili
- Per trasformare gli altoparlanti posteriori esistenti in altoparlanti senza fili
- Collegare in modalità wireless gli altoparlanti surround posteriori esistenti del set surround al vostro set surround; senza cavi volanti nel soggiorno.
- Il trasferimento digitale non compresso assicura un suono che è migliore di quello dei CD, senza interferenze o ritardi.
- La tecnologia a 2,4GHz avanzata evita interferenze e funziona perfettamente con le apparecchiature Wi-Fi esistenti nello stesso ambiente.
- Trasmettitore e ricevitore sono collegati tra loro (secure pairing, accoppiamento protetto) in modo da poter utilizzare più set nello stesso ambiente (max 6).
- L'amplificatore integrato nel ricevitore offre più che sufficiente potenza per gli altoparlanti surround posteriori.
- Grazie al collegamento diretto all'uscita altoparlante del set surround, il volume cambia automaticamente quando è aumentato e diminuito.
- Il controllo del volume sul ricevitore assicura il corretto equilibrio tra gli altoparlanti anteriori e posteriori.

3.2 Contenuto della confezione

- A. 1x trasmettitore audio Surround Anywhere 221
- B. 1x ricevitore audio Surround Anywhere 221
- C. 1x adattatore di alimentazione, 5V
- D. 1x adattatore di alimentazione, 18V
- E. 2x cavo corti per altoparlanti
- F. 1x istruzioni per l'uso

4 Panoramica del prodotto

A Trasmittitore audio Surround Anywhere 221

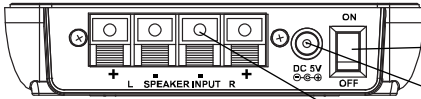

Tasto di accensione

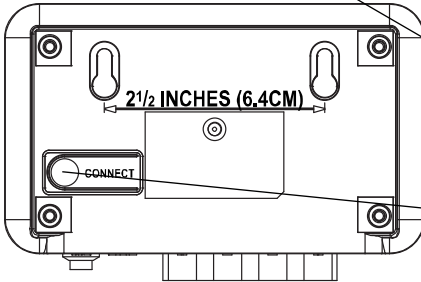

Alimentazione DC

Presca per il cavo per altoparlante

Tasto di accoppiamento

B Ricevitore audio Surround Anywhere 221

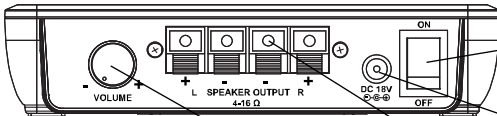

Tasto di accensione

Alimentazione DC

Presca per il cavo per altoparlante

Controllo del volume regeling

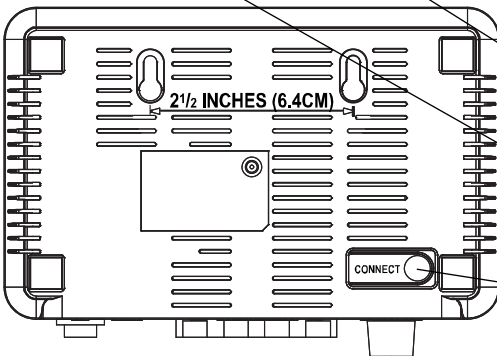

Tasto di accoppiamento



Adattatore 5V

Fornisce l'alimentazione al trasmettitore audio.



Adattatore 18V

Fornisce l'alimentazione al ricevitore audio.

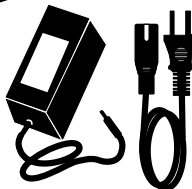

Cavo per altoparlanti

Con questo si collega il trasmettitore audio al set surround.

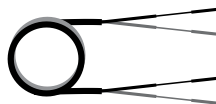

4.1 Stato LED

Stato Led	Descrizione
Led blu acceso continuamente	collegato
Led blu acceso 0,5 sec, spento 0,5 sec	acceso, non collegato
Led blu acceso 0,2 sec, spento 0,2 sec	modalità di accoppiamento

5 Per iniziare

Prima di usare il prodotto, seguire le seguenti istruzioni:

- Precauzioni
- Installare il trasmettitore (TX)
- Installare il ricevitore (RX)
- Collegare l'alimentazione
- Accendere il Surround Anywhere 221
- Accoppiare il trasmettitore e il ricevitore
- Buon divertimento!

Qui di seguito, le istruzioni sono spiegate passo a passo.

5.1 Precauzioni

Il Surround Anywhere 221 è un sistema di altoparlanti senza fili con un amplificatore tipo D RMS da 2 x 25 Watt. Consente di collegare in modalità wireless gli altoparlanti posteriori al set surround.

L'uscita degli altoparlanti di un amplificatore è abbastanza alto da poter provocare danni. Assicurare che l'uscita non potrà causare cortocircuiti. Prima di iniziare l'installazione, spegnere il set surround per evitare suoni indesiderati o perfino il cortocircuito di un'uscita altoparlante.

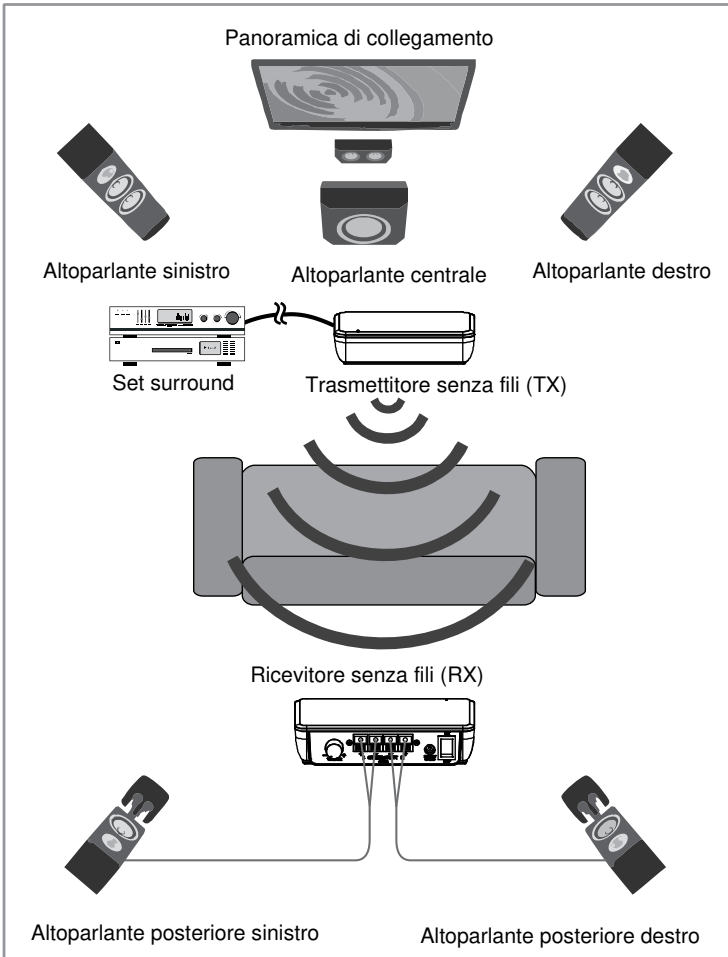

5.2 Installazione

5.2.1 Trasmettitore (TX)

Il trasmettitore è collegato a 2 uscite altoparlanti del set surround tramite i cavi per altoparlanti corti forniti in dotazione.

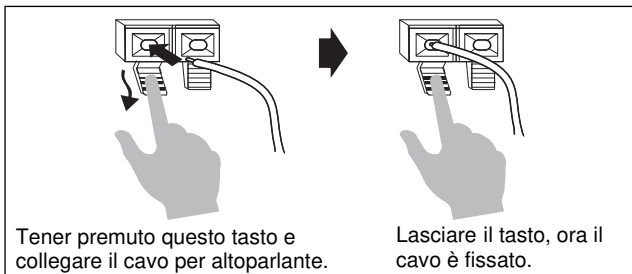
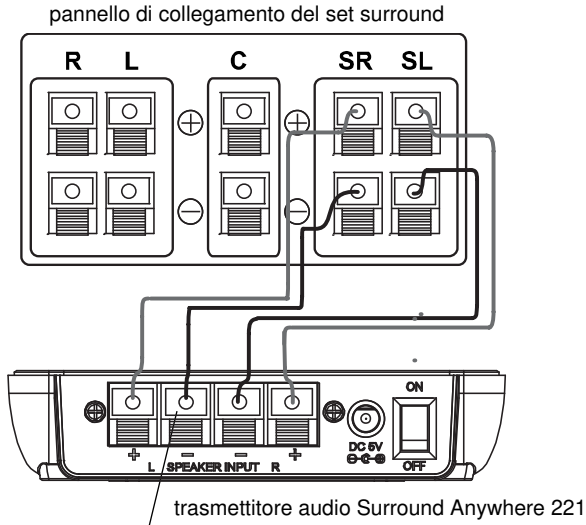

- Collocare il trasmettitore vicino al set surround.
- Collegare il cavo per altoparlante tra il set surround e il trasmettitore sia per sinistra che per destra, secondo lo schema di cui sopra. Rispettare la corretta polarità.

5.2.2 Ricevitore (RX)

Il ricevitore è collegato agli altoparlanti passivi regolari tramite i cavi per altoparlanti normali (non forniti in dotazione). Rispettare la corretta polarità durante il collegamento degli altoparlanti.

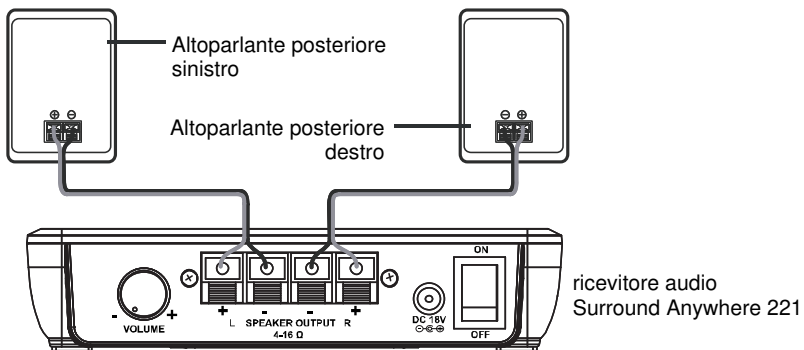

- Collocare il ricevitore vicino agli altoparlanti posteriori.
- Collegare il cavo per altoparlanti tra il ricevitore e gli altoparlanti sia per sinistra che per destra secondo lo schema di cui sopra.

5.2.3 Alimentazione

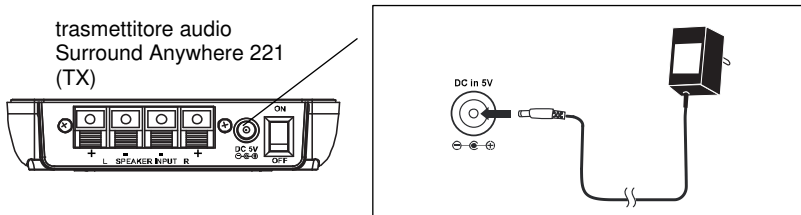

Assicurarsi che il tasto di accensione (tasto ON/OFF) sul trasmettitore audio sia nella posizione OFF (spento).

Collegare l'adattatore 5V (C) al trasmettitore audio e alla presa di corrente.

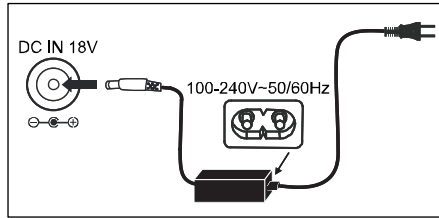

Assicurarsi che il tasto di accensione (ON/OFF) sul ricevitore audio sia nella posizione OFF (spento).
Collegare l'adattatore 18V (D) al ricevitore audio ed a una presa di corrente.

5.3 Accendere

Una volta stabiliti tutti i collegamenti, si può usare il Surround Anywhere 221. Prima accendere il set surround e riprodurre un dvd o disco Blu-ray con il suono a 5.1 canali a basso volume. Assicurarsi che il regolatore di volume sul ricevitore Surround Anywhere (RX) si trovi approssimativamente nel mezzo. Sempre prima accendere il trasmettitore. Ora il led blu inizia a lampeggiare lentamente. Accendere il ricevitore. Adesso i led sia sul trasmettitore che sul ricevitore si illuminano di blu, indicando che sono collegati tra loro. Se necessario, si può ora regolare il volume sul ricevitore Surround Anywhere (RX).

5.4 Accoppiare

Il trasmettitore e il ricevitore Audio Anywhere 221 sono già stati accoppiati. Se il led sul trasmettitore e sul ricevitore continuano a lampeggiare lentamente, si può accoppiare di nuovo il set.

Premere per alcuni secondi sul tasto di accoppiamento sul retro del ricevitore. Ora il led inizia a lampeggiare velocemente.

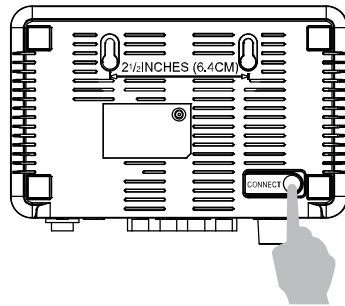

Poi premere per alcuni secondi sul tasto di accoppiamento sul retro del trasmettitore. Adesso il trasmettitore stabilisce immediatamente una connessione con il ricevitore ed i led si illuminano continuamente.

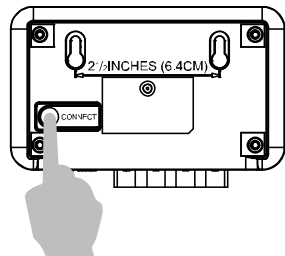

6 Uso

Il Surround Anywhere 221 non dispone di una modalità auto standby (attesa automatica). Se non si utilizza il set per un periodo più lungo, si deve spegnerlo come segue: sempre prima spegnere il ricevitore e poi eventualmente il trasmettitore, evitando in tal modo un suono 'popping' dagli altoparlanti. Per riaccendere il set, sempre prima accendere il trasmettitore e poi il ricevitore.

7 Informazioni prodotto

7.1 Specificazioni tecniche

Trasmettitore

Tensione di alimentazione	230VAC +10% -15% 50Hz, 5V/600mA
Assorbimento corrente a circuito chiuso	<0,5 W
Modo di trasmissione audio	Digitale
Frequenza trasmettitore	2,4GHz
Connessione con ricevitore	Accoppiamento ID protetto
Frequenza di campionamento	48KHz
Livello d'ingresso audio (max.)	11 V (RMS) @ 120 ohm
Portata di funzionamento trasmettitore	Fino a 30 m in uno spazio aperto, fino a 10 m attraverso pareti e soffitti
Peso	100 grammi
Dimensioni	120 x 82 x 30 mm

Ricevitore

Tensione di alimentazione	230VAC +10% -15% 50Hz, 18V/3600mA
Assorbimento corrente a circuito chiuso	<2,5 W
Capacità di uscita	2 x 50 W (2 x 25W RMS)
Caratteristica di frequenza	20Hz - 20kHz @ 8 Ohms
Rapporto segnale/rumore	80dB (Trasmettitore/Ricevitore, A ponderato)
Differenza armonica totale	< 0,5% @ 1 W
ritardo dell'audio totale	<=20ms
Rendimento di corrente	78%
Separazione di canale	>=50dB
Peso	200 grammi
Dimensioni	155 x 110 x 35 mm
temperatura di esercizio	0 ~ +50°C

Al fine di migliorare ulteriormente il prodotto, Marmitek si riserva il diritto di modificare le specifiche e/o il design senza alcun preavviso.

8 Domande frequenti (FAQ)

Il led rimane spento dopo l'accensione del trasmettitore/ricevitore

Controllare la presa di corrente e l'alimentazione.

Assicurarsi che il voltaggio dell'alimentatore sia corretto.

Manca l'audio al lato ricevitore

- Assicurarsi che il led blu sia acceso continuamente.
- Regolare il controllo del volume del ricevitore.
- C'è il segnale dell'altoparlante posteriore surround?

L'audio è distorto o troppo basso

- Regolare il controllo del volume del set surround fino a quando non si verificherà più la distorsione ('clipping').
- Regolare il controllo del volume del ricevitore fino a quando non si verificherà più la distorsione ('clipping').

Ancora domande che non sono state risposte qui sopra?

Visitare www.marmitek.com

9 Notifica

9.1 Dichiarazione di conformità

CE Con ciò, Marmitek BV, dichiara che il Surround Anywhere 221™ è conforme ai requisiti essenziali ed altre disposizioni relative alla Direttiva :

Direttiva 2014/53/UE del Parlamento Europeo e del Consiglio del 16 aprile 2014 concernente l'armonizzazione delle legislazioni degli Stati membri relative alla messa a disposizione sul mercato di apparecchiature radio e che abroga la direttiva 1999/5/CE.

Direttiva 2011/65/UE del Parlamento Europeo e del Consiglio dell'8 giugno 2011 sulla restrizione dell'uso di determinate sostanze pericolose nelle apparecchiature elettriche ed elettroniche.

Regolamento (CE) n. 278/2009 della Commissione del 6 aprile 2009 recante misure di esecuzione della direttiva

2005/32/CE del Parlamento europeo e del Consiglio per quanto riguarda le specifiche di progettazione ecocompatibile relative al consumo di energia elettrica a vuoto e al rendimento medio in modo attivo per gli alimentatori esterni.

È possibile leggere l'intera Dichiarazione di Conformità all'indirizzo

<http://www.marmitek.com>

9.2 aggio



Informazioni relative all'ambiente per i clienti residenti nell'Unione Europea La direttiva europea 2002/96/EC richiede che le apparecchiature contrassegnate con questo simbolo sul prodotto e/o sull'imballaggio non siano smaltite insieme ai rifiuti urbani non differenziati. Il simbolo indica che questo prodotto non deve essere smaltito insieme ai normali rifiuti domestici. È responsabilità del proprietario smaltire sia questi prodotti sia le altre apparecchiature elettriche ed elettroniche mediante le specifiche strutture di raccolta indicate dal governo o dagli enti pubblici locali. Il corretto smaltimento ed il riciclaggio aiuteranno a prevenire conseguenze potenzialmente negative per l'ambiente e per la salute dell'essere umano. Per ricevere informazioni più dettagliate circa lo smaltimento delle vecchie apparecchiature in vostro possesso, vi invitiamo a contattare gli enti pubblici di competenza, il servizio di smaltimento rifiuti o il negozio nel quale avete acquistato il prodotto.

9.3 Diritti d'autore

Marmitek è un marchio commerciale di Germatron BV. Surround Anywhere 221™ è un marchio commerciale di Marmitek BV. Tutti i diritti riservati. Marmitek si è impegnata perché le informazioni contenute in questo manuale fossero il più possibile precise. Marmitek declina ogni responsabilità per eventuali errori di stampa. I diritti d'autore e tutti gli altri diritti di proprietà intellettuale sul contenuto (inclusi ma non limitati a numeri di modelli, software, audio, video, testi e fotografie) spettano a Marmitek BV. È strettamente proibito ogni uso del Contenuto, incluse senza limitazioni la distribuzione, riproduzione, modifica, pubblicazione o trasmissione senza previa autorizzazione scritta da parte di Marmitek. Tutti i diritti d'autore e altri diritti di proprietà intellettuale su tutte le riproduzioni devono essere conservati. I nomi di altre società e prodotti qui menzionati potrebbero essere marchi delle rispettive società. La citazione di prodotti di terze parti è a solo scopo informativo e non costituisce alcun impegno o raccomandazione. Marmitek declina ogni responsabilità riguardo l'uso e le prestazioni di questi prodotti.

Marmitek BV - PO Box 4257 - 5604 EG Eindhoven
Paesi Bassi

1 Inhoudsopgave

1	Inhoudsopgave	63
2	Veiligheidsinstructies.....	64
3	Uw product.....	65
3.1	Introductie	65
3.2	Inhoud van de verpakking	65
4	Overzicht van het product	66
4.1	Led status	67
5	Aan de slag	67
5.1	Voorzorgsmaatregelen.....	68
5.2	Installatie.....	69
5.2.1	Zender (TX)	69
5.2.2	Ontvanger (RX)	70
5.2.3	Voeding	70
5.3	Aanzetten.....	71
5.4	Koppelen.....	71
6	Gebruik	71
7	Productinformatie.....	72
7.1	Technische specificities	72
8	Veelgestelde vragen (FAQs).....	73
9	Kennisgeving	73
9.1	Verklaring van overeenstemming.....	73
9.2	Recycling	74
9.3	Auteursrechten.....	74

2 Veiligheidsinstructies

Lees deze gebruiksaanwijzing zorgvuldig door voordat u het apparaat gaat gebruiken en bewaar deze gebruiksaanwijzing om deze indien nodig te kunnen raadplegen.

- Uitsluitend voor gebruik binnenshuis.
- Gebruik het product niet in een vochtige omgeving of nabij water.
- Stel het product niet bloot aan extreem hoge of lage temperaturen, sterke lichtbronnen of direct zonlicht.
- Dit product is geen speelgoed. Buiten bereik van kinderen houden.
- Te lang luisteren met een te hoog volume kan gehoorschade veroorzaken.
- Sluit de voedingsadapter pas op het lichtnet aan als u zeker weet dat de netspanning overeenkomt met de waarde op de typeplaatjes.
- Sluit een voedingsadapter of netsnoer nooit aan wanneer deze beschadigd is. Neem in dat geval contact op met uw leverancier.
- Haal de AC/DC voedingsadapter uit het stopcontact wanneer u het apparaat langere tijd niet gebruikt.
- Het product nooit openmaken: de apparatuur kan onderdelen bevatten waarop levensgevaarlijke spanning staat.
- Laat reparatie of service alleen over aan deskundig personeel.
- Bij oneigenlijk gebruik, zelf aangebrachte veranderingen of reparaties, komen alle garantiebepalingen te vervallen.
- Marmitek aanvaardt geen productaansprakelijkheid bij onjuist gebruik van het product of door gebruik anders dan waarvoor het product is bestemd.
- Marmitek aanvaardt geen aansprakelijkheid voor volgschade anders dan de wettelijke productaansprakelijkheid.

3 Uw product

3.1 Introductie

Gefeliciteerd met de aanschaf van de Marmitek Surround Anywhere 221! Hiermee kunt u eenvoudig uw achterste surround luidsprekers draadloos aansluiten op uw surround set. Door de ingebouwde versterker in de ontvanger kunt u gewoon uw bestaande (passieve) surround luidsprekers gebruiken. De ongecomprimeerde digitale overdracht zorgt voor een geluid dat beter is dan cd-kwaliteit, zonder verstoring of vertraging. Doordat het geluid gewoon via uw surround set wordt geregeld, heeft u er na installatie verder geen omkijken meer naar.

Marmitek producten worden met uiterste precisie gefabriceerd en zijn van hoge kwaliteit.

Digitale draadloze surround zender:

- Maak je bestaande achter luidsprekers draadloos
- Sluit je bestaande achterluidsprekers van je surround set draadloos aan; geen losliggende kabels door je woonkamer.
- Ongecomprimeerde digitale overdracht zorgt voor geluid dat beter is dan cd-kwaliteit, zonder verstoring of vertraging.
- Verbeterde 2,4GHz techniek voorkomt storing met uw bestaande wifi apparatuur en werkt perfect naast elkaar in dezelfde omgeving.
- Zender en ontvanger worden aan elkaar gekoppeld (secure pairing) zodat je meerdere sets in een zelfde ruimte kunt gebruiken (6 max).
- De ingebouwde versterker in de ontvanger levert ruim voldoende vermogen voor je achterste surround luidsprekers.
- Door de directe aansluiting op de luidsprekeruitgang van je surround set, verandert het volume automatisch mee wanneer je deze harder of zachter zet.
- Volumeregeling op de ontvanger zorgt voor een juiste balans tussen voor- en achterluidsprekers.

3.2 Inhoud van de verpakking

- A. 1x Surround Anywhere 221 audio zender
- B. 1x Surround Anywhere 221 audio ontvanger
- C. 1x voedingsadapter, 5V
- D. 1x voedingsadapter, 18V
- E. 2x korte luidsprekerkabel
- F. 1x Gebruiksaanwijzing

4 Overzicht van het product

A Surround Anywhere 221 audio zender

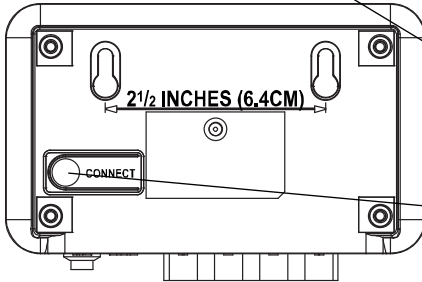
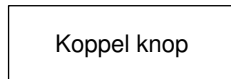
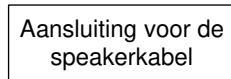
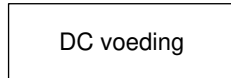
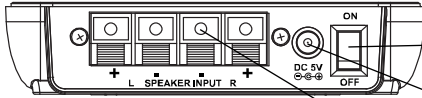

B Surround Anywhere 221 audio ontvanger

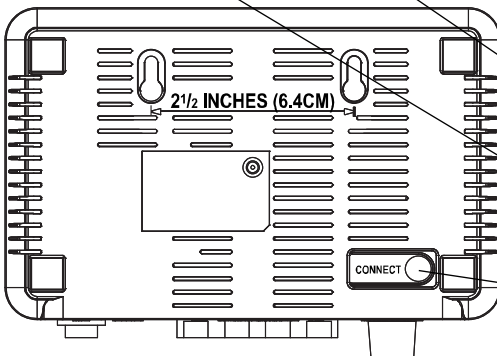
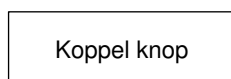
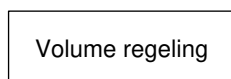
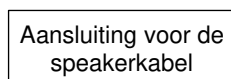
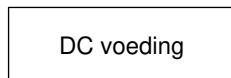
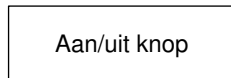
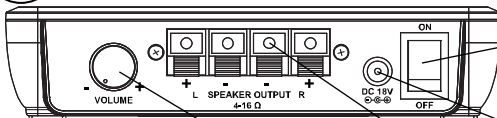



5V adapter

Voorziet de audio zender van voeding.



18V adapter

Voorziet de audio ontvanger van voeding.

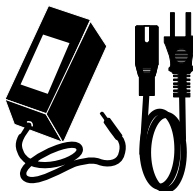

Speakerkabel

Hiermee sluit u de audio zender aan op uw surround set.

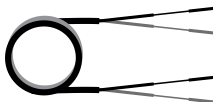

4.1 Led status

Led status	Omschrijving
Blauwe led continue aan	Verbonden
Blauwe led 0,5s aan, 0,5s uit	Aan, niet verbonden
Blauwe led 0,2s aan, 0,2s uit	Koppelstand

5 Aan de slag

Voor u het product in gebruik kunt nemen moeten de volgende stappen ondernomen worden:

- Voorzorgsmaatregelen
- Zender (TX) installeren
- Ontvanger (RX) installeren
- Voeding aansluiten
- Surround Anywhere 221 aanzetten
- Koppelen van zender en ontvanger
- Genieten maar!

We zullen dit nu stap voor stap aan u uitleggen.

5.1 Voorzorgsmaatregelen

De Surround Anywhere 221 is een draadloos speakersysteem met een 2 x 25 Watt RMS D-type versterker. Hiermee kunt u de achter luidsprekers van uw surround set draadloos aansluiten.

De speaker uitgang van een versterker is hoog genoeg om schade aan te kunnen richten. Zorg ervoor dat de uitgang geen kortsluiting kan maken. Zorg voordat u met de installatie begint, dat uw surround set uitgeschakeld is. Dit om ongewenste geluiden of zelfs kortsluiting van een speaker uitgang te voorkomen.

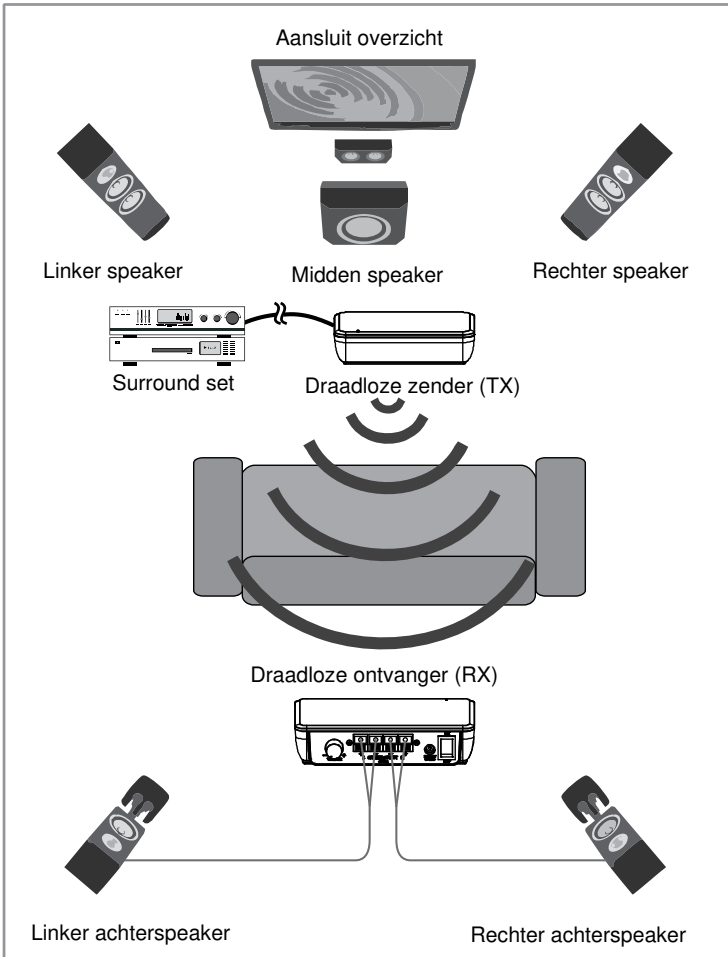

5.2 Installatie

5.2.1 Zender (TX)

De zender wordt via de meegeleverde korte luidsprekerkabels aangesloten op 2 luidsprekeruitgangen van de surround set.

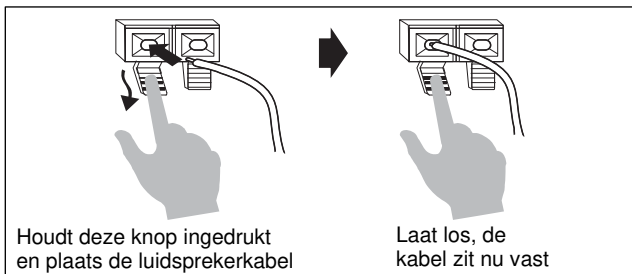
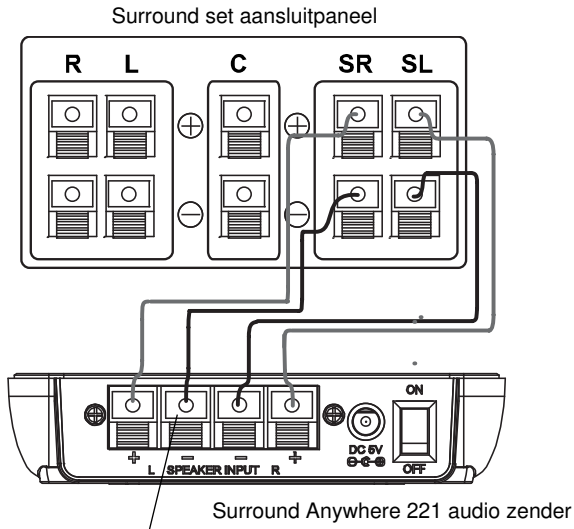

- Plaats de zender bij de surround set
- Sluit de speakerkabel tussen surround set en zender voor zowel links als rechts volgens bovenstaand schema aan. Houd rekening met de juiste polariteit.

5.2.2 Ontvanger (RX)

De ontvanger wordt via normale luidsprekerkabels (niet meegeleverd) aangesloten op reguliere passieve luidsprekers. Let bij het aansluiten van de luidsprekers op de juiste polariteit.

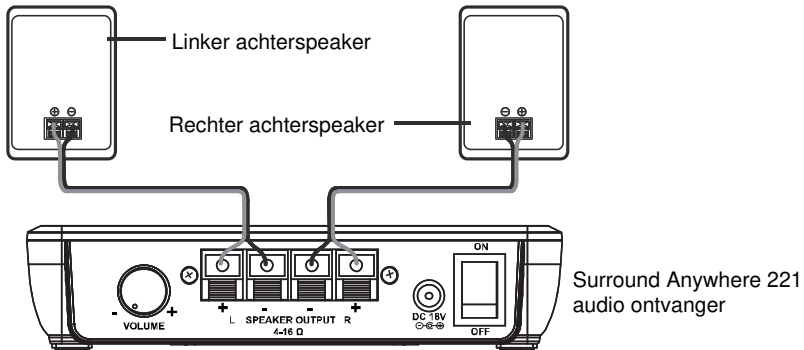

- Plaats de ontvanger bij de achterspeakers
- Sluit de speakerkabel tussen ontvanger en speakers voor zowel links als rechts volgens bovenstaand schema aan.

5.2.3 Voeding

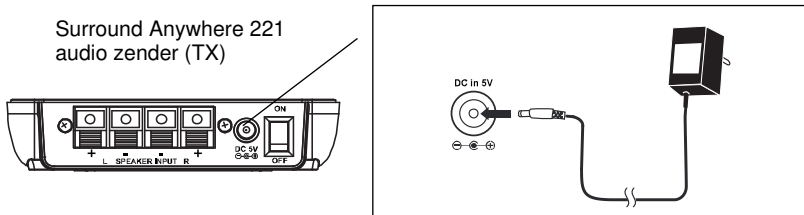

Zorg dat de ON/OFF schakelaar op de audio zender uit staat.
Sluit de 5V adapter (C) aan op de audio zender en een stopcontact.

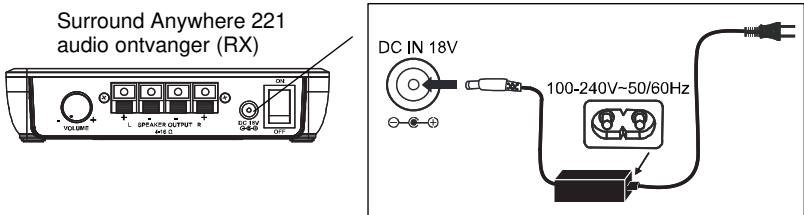

Zorg dat de ON/OFF schakelaar op de audio ontvanger uit staat.
Sluit de 18V adapter (D) aan op de audio ontvanger en een stopcontact.

5.3 Aanzetten

Als alle verbindingen gemaakt zijn, kunt u de Surround Anywhere 221 gaan gebruiken. Zet eerst uw surround set aan en speel een dvd of Blu-ray disk met 5.1 kanaals geluid op een laag volume. Zorg dat de volume knop op de Surround Anywhere ontvanger (RX) ongeveer in het midden staat. Zet altijd eerst de zender aan. De blauwe led gaat nu langzaam blauw knipperen. Zet de ontvanger aan. De leds op zowel de zender als de ontvanger branden nu continue blauw, ten teken dat ze met elkaar verbonden zijn. Stel nu het volume op de Surround Anywhere ontvanger (RX) bij naar behoefte.

5.4 Koppelen

De Audio Anywhere 221 zender en ontvanger zijn al gekoppeld. Als de led op de zender en ontvanger langzaam blijft knipperen, kunt u de set opnieuw koppelen.

Druk achter op de ontvanger een aantal seconden op de koppelknop. De led gaat nu snel knipperen.

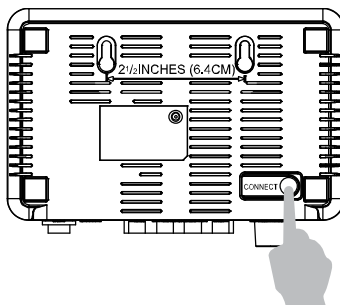

Druk vervolgens ook achter op de zender de koppelknop een aantal seconden in. De zender maakt nu gelijk verbinding met de ontvanger en de leds gaan continue branden.

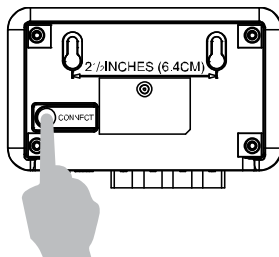

6 Gebruik

De Surround Anywhere 221 heeft geen auto standby stand. Als u de set langere tijd niet gebruikt, schakel deze dan als volgt uit: zet altijd eerst de ontvanger uit en vervolgens eventueel de zender. Dit om een plof uit de speakers te voorkomen. Wilt u de set weer inschakelen, zet dan altijd eerst de zender aan en vervolgens de ontvanger.

7 Productinformatie

7.1 Technische specificities

Zender

Voedingsspanning	230VAC +10% -15% 50Hz, 5V/600mA
Ruststroomverbruik	<0,5 W
Audio overdrachtsmethode	Digitaal
Zenderfrequentie	2,4GHz
Connectie met ontvanger	Beveiligde ID Pairing
Sample frequentie	48KHz
Audio input level (Max)	11 V (RMS) @ 120 ohm
Operationeel bereik zender	Tot 30m in open ruimte, tot 10m door muren en plafonds
Gewicht	100 gram
Afmetingen	120 x 82 x 30 mm

Ontvanger

Voedingsspanning	230VAC +10% -15% 50Hz, 18V/3600mA
Ruststroomverbruik	<2,5 W
Uitgangsvermogen	2 x 50 W (2 x 25W RMS)
Frequentiekenarakteristiek	20Hz - 20kHz @ 8 Ohm
Signaal/ruis ratio	80dB (Zender / Ontvanger, A-gewogen)
Totale harmonische afwijking	< 0,5% @ 1 W
Totale audio vertraging	<=20ms
Stroom efficiency	78%
Kanaalscheiding	>=50dB
Gewicht	200 gram
Afmetingen	155 x 110 x 35 mm
Bedrijfstemperatuur	0 ~ +50°C

Met het oog op verdere verbetering van het product behoudt Marmitek zich het recht voor om specificaties en/of ontwerpen zonder voorafgaande kennisgeving te wijzigen.

8 Veelgestelde vragen (FAQs)

Het ledje blijft uit nadat de zender / ontvanger is aangezet

Controleer de wandcontactdoos en de voeding.
Controleer of het voltage van de voeding klopt.

Geen audio aan kant ontvanger

- Controleer of de blauwe led continue brandt.
- Pas de volumeregelaar van de ontvanger aan.
- Is er wel een achterste surround luidspreker signaal?

Audio wordt vervormd of is te laag

- Pas de volumeregelaar van de surround set aan totdat er geen clipping meer optreedt.
- Pas de volumeregelaar van de ontvanger aan totdat er geen clipping meer optreedt.

Heeft u vragen die hierboven niet beantwoord worden?

Kijk dan op www.marmitek.com.

9 Kennisgeving

9.1 Verklaring van overeenstemming



Bij deze verklaart Marmitek BV, dat deze Surround Anywhere 221™ voldoet aan de essentiële eisen en aan de overige relevante bepalingen van Richtlijnen:

Richtlijn 2014/53/EU van het Europees Parlement en de Raad van 16 april 2014 betreffende de harmonisatie van de wetgevingen van de lidstaten inzake het op de markt aanbieden van radioapparatuur en tot intrekking van Richtlijn 1999/5/EG.

Richtlijn 2011/65/EU van het Europees Parlement en de Raad van 8 juni 2011 betreffende beperking van het gebruik van bepaalde gevaarlijke stoffen in elektrische en elektronische apparatuur.

Verordening (EG) Nr. 278/2009 van de Commissie van 6 april 2009 houdende tenuitvoerlegging van Richtlijn 2005/32/EG van het Europees Parlement en de Raad, wat betreft voorschriften inzake ecologisch ontwerp voor het elektrisch opgenomen vermogen van externe stroomvoorzieningen in niet-belaste toestand en de gemiddelde actieve efficiëntie van externe stroomvoorzieningen.

U kunt de volledige conformiteitsverklaring lezen op <http://www.marmitek.com>

9.2 Recycling



Milieu-informatie voor klanten in de Europese Unie. De Europese Richtlijn 2002/96/EC schrijft voor dat apparatuur die is voorzien van dit symbool op het product of de verpakking, niet mag worden ingezameld met niet-gescheiden huishoudelijk afval. Dit symbool geeft aan dat het product apart moet worden ingezameld. U bent zelf verantwoordelijk voor de vernietiging van deze en andere elektrische en elektronische apparatuur via de daarvoor door de landelijke of plaatselijke overheid aangewezen inzamelingskanalen. De juiste vernietiging en recycling van deze apparatuur voorkomt mogelijke negatieve gevolgen voor het milieu en de gezondheid. Voor meer informatie over het vernietigen van uw oude apparatuur neemt u contact op met de plaatselijke autoriteiten of dienst afvalverwerking, of met de winkel waar u het product hebt aangeschaft.

9.3 Auteursrechten

Marmitek is een handelsmerk van Germatron BV. Surround Anywhere 221™ is een handelsmerk van Marmitek BV. Alle rechten voorbehouden. Deze handleiding is met uiterste zorg samengesteld. Marmitek aanvaardt geen aansprakelijkheid voor druk- of typefouten. Auteursrechten en alle andere eigendomsrechten op de inhoud (inclusief maar niet beperkt tot model nummers, software, audio, video, tekst en foto's) berust bij Marmitek BV. Elk gebruik van de inhoud, maar zonder beperking, distributie, reproductie, wijziging, openbaarmaking of verzending zonder de voorafgaande schriftelijke toestemming van Marmitek is strikt verboden. Alle auteursrechten en andere eigendomsrechten dienen te worden behouden op alle reproducties. Andere in deze handleiding genoemde bedrijfs- of productnamen kunnen handelsmerken van de desbetreffende bedrijven zijn. Producten van andere fabrikanten worden alleen genoemd ter informatie. Dit betekent niet dat deze producten door Marmitek worden aanbevolen of door Marmitek zijn goedgekeurd. Marmitek aanvaardt geen enkele aansprakelijkheid met betrekking tot de betrouwbaarheid van deze producten.

Marmitek BV - Postbus 4257 - 5604 EG Eindhoven – Nederland

NEDERLANDS



MARMITEK[®]
www.marmitek.com