

### **Belangrijke veiligheidsaanwijzingen**

1. Lees deze handleiding.
2. Bewaar deze handleiding.
3. Neem alle waarschuwingen in acht
4. Volg alle voorschriften op.
5. Gebruik dit apparaat niet in de buurt van water.
6. Alleen reinigen met een droge doek.
7. Blokkeer nooit de ventilatieopeningen. Installeer het apparaat volgens de voorschriften van de fabrikant.
8. Houd dit apparaat uit de buurt van warmtebronnen als radiatoren, (straal)kachels en andere apparaten (inclusief versterkers) die warmte produceren.
9. Voor uw eigen veiligheid mag u nooit de aardaansluiting omzeilen. Een geaarde stekker heeft behalve de twee stekkerpennen nog een apart aardcontact. Een geaarde stekker is voorzien van twee pootjes en een aparte aardstrip. Deze aardstrip is een veiligheidsvoorziening. Gebruik, als de stekker niet in het stopcontact past, een ander stopcontact of laat uw stopcontacten vervangen door geaarde exemplaren.
10. Ga nooit op het netsnoer staan en zorg dat het netsnoer niet bekneld kan raken, wees met name voorzichtig met de stekker aansluiting, met verlengsnoeren en op de plaats waar het netsnoer uit het apparaat komt.
11. Gebruik alleen door de fabrikant goedgekeurde accessoires.
12. Plaats het apparaat uitsluitend op transportkarretjes, verhogingen, statieven, beugels of tafels, die door de fabrikant worden aanbevolen, of die in combinatie met het product zijn verkocht. Beweeg, als er gebruik wordt gemaakt van een transportkarretje, de combinatie van apparaat en transportkarretje met de nodige voorzichtigheid om kantelen te voorkomen.
13. Trek de stekker uit het stopcontact voorafgaand aan een onweersbui of als u het apparaat gedurende een langere periode niet gebruikt.
14. Laat reparaties over aan erkende reparateurs. U moet het apparaat ter reparatie aanbieden als het is beschadigd, als het netsnoer of de netstekker is beschadigd, als er vloeistoffen of voorwerpen in het apparaat zijn terechtgekomen, als het apparaat in de regen heeft gestaan of aan vocht is blootgesteld, als het apparaat niet normaal meer werkt en als u het apparaat heeft laten vallen.
15. Stel dit apparaat nooit bloot aan regen of vocht, zo verlaagt u het risico op brand en elektrische schokken.
16. De waarschuwing voor elektrische schokken en het bijbehorende waarschuwingspictogram zijn op het achterpaneel van het apparaat aangebracht.
17. Laat nooit waterdruppels in aanraking komen met dit apparaat. En plaats nooit een met vloeistof gevuld voorwerp, zoals een vaas, op het apparaat.

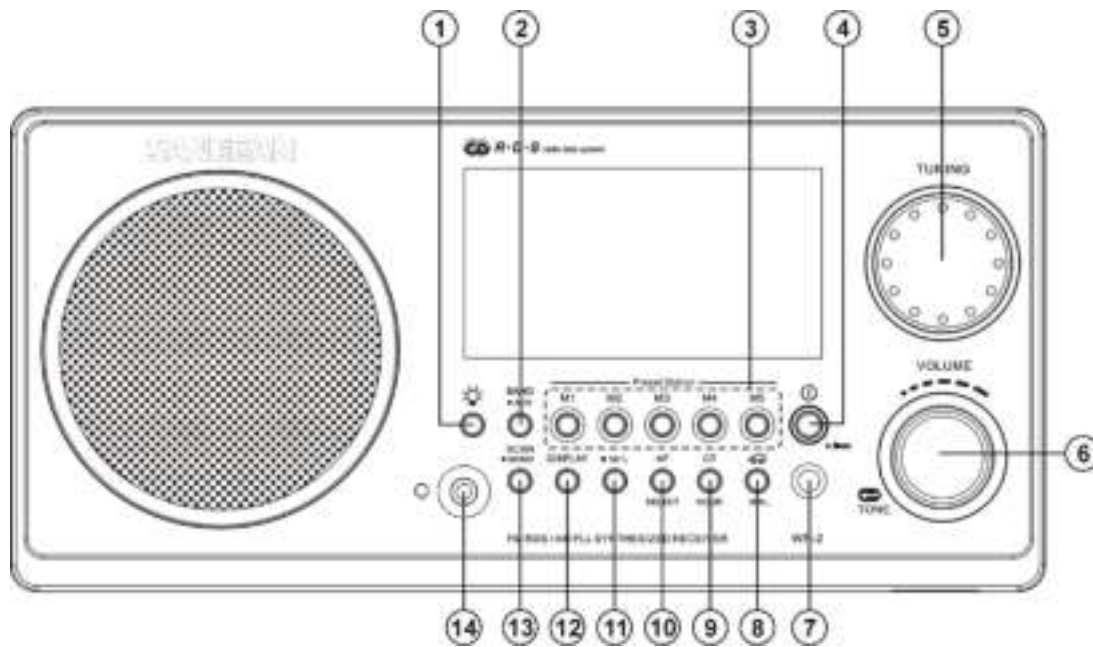

### Bedieningselementen

1. Lichtknop
2. Frequentieband / selectie AUX IN
3. Voorkeuzezenders
4. Aan-/uit-/sluimerknop
5. Afstendraaiknop
6. Volume-/toonregeling
7. IR-sensor
8. Knop voor verkeersinformatie en minuutinstelling
9. Knop automatische tijdstelling en uurinstelling
10. Knop alternatieve frequentie en selectie
11. Instelknop
12. Weergaveknop
13. Knop zender zoeken en mono
14. Hoofdtelefoonaansluiting

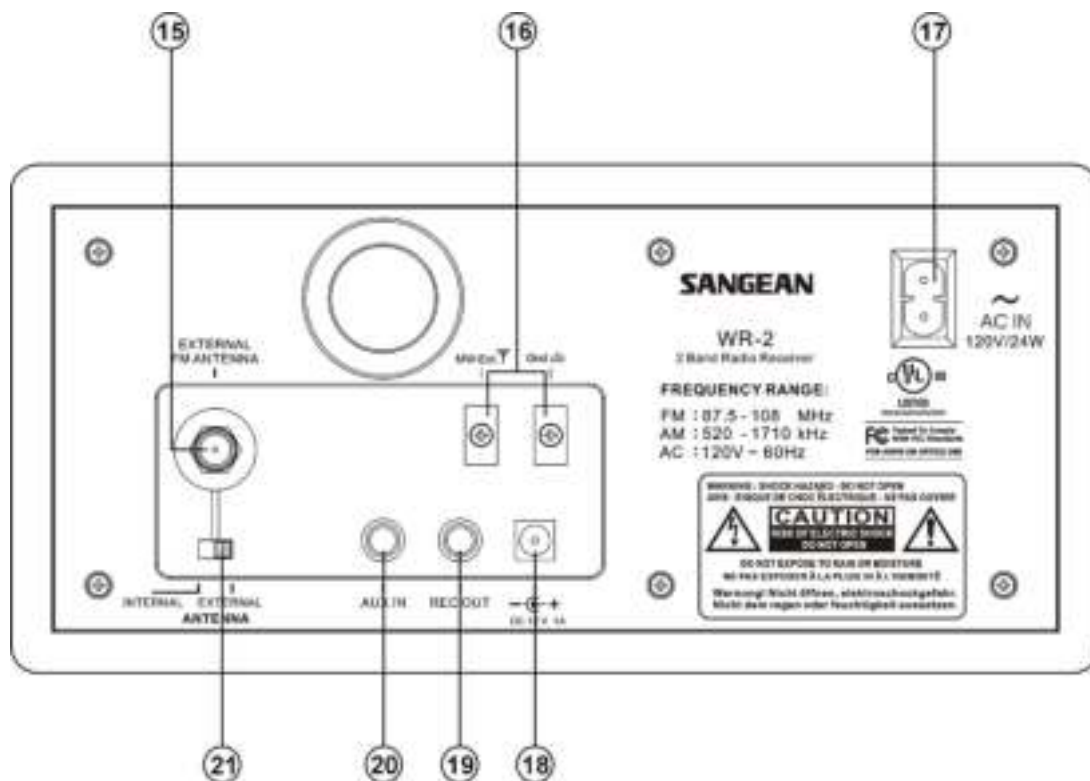

15. Externe FM-antenneaansluiting F-type
16. Externe AM antenneaansluiting (uitsluitend versie voor de VS)
17. Stroomsnoeraansluiting
18. Gelijkstroomaansluiting 12V ( ideaal voor voertuigen/boten )
19. REC OUT (opnameuitgang)
20. AUX IN (Aux-ingang)
21. Schakelaar externe/interne antenne

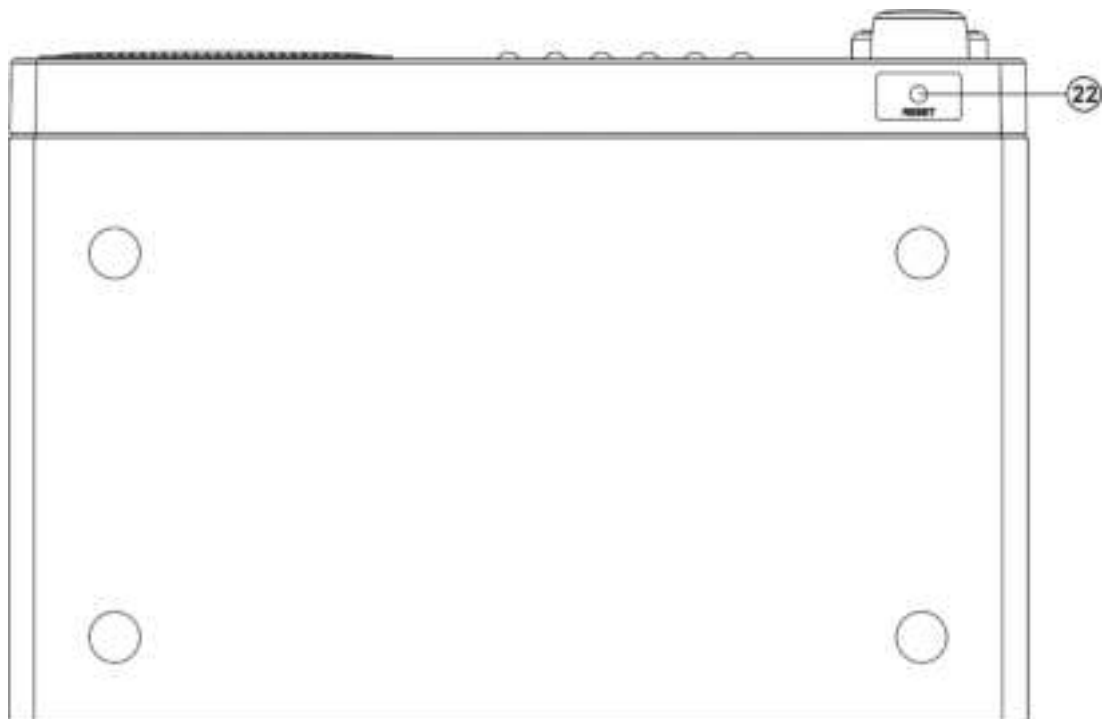

22. RESET-knop

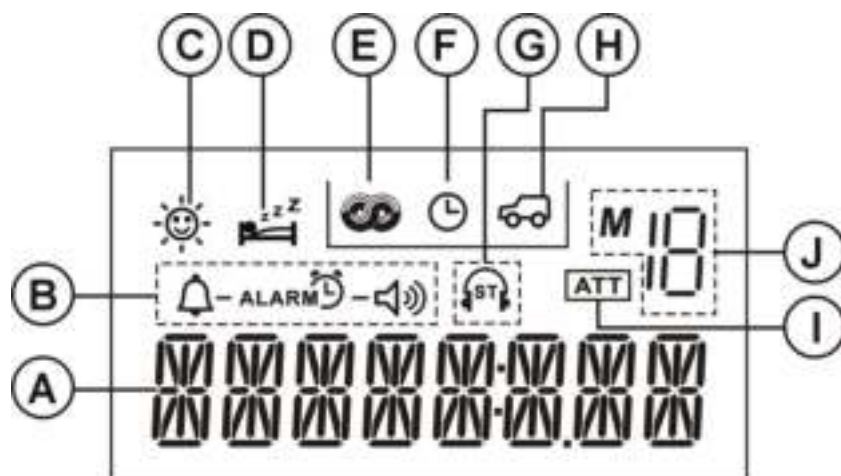

**Scherm**

- A. Weergave Frequentie/Tijd/Zender
- B. Pictogram wekfunctie met radio/weksignaal
- C. Zomertijd (DST), niet van toepassing voor WR-2
- D. Status Slaap/Repeteer-functie
- E. Indicator RDS
- F. Indicator tijd
- G. Indicator stereofunctie
- H. Indicator verkeersfunctie
- I. Demping niveau Aux In
- J. Voorkeuzezenders

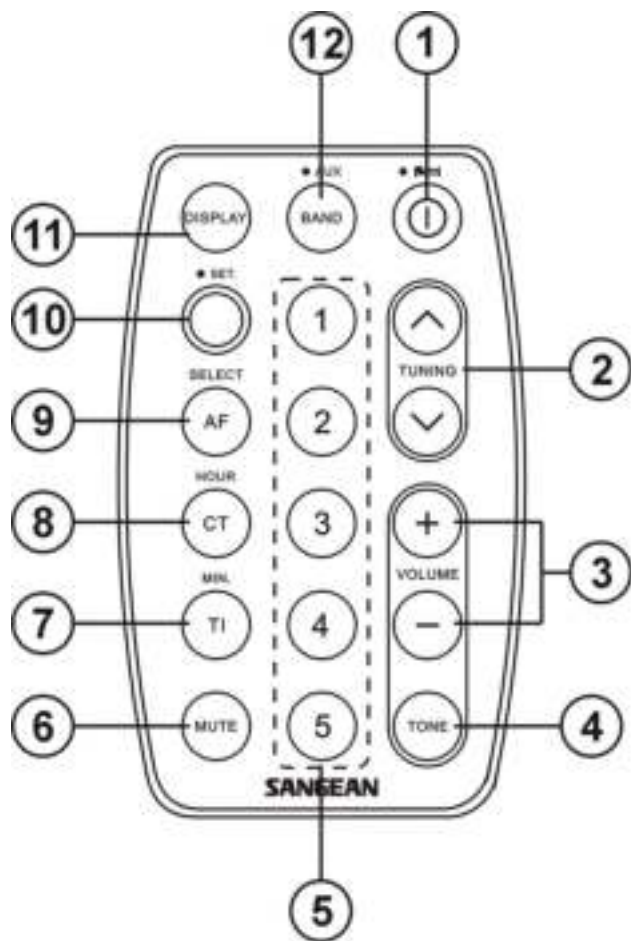

### Afstandsbediening

1. Aan-/uit-/sluimerknop
2. Afstemknop (TUNING)
3. Volumeregeling
4. Toonregeling
5. Voorkeuzezenders
6. Geluid uit (MUTE)
7. Knop voor verkeersinformatie (TI) en minutuinstelling
8. Knop voor automatische tijdstelling (CT) en uurinstelling (HOUR)
9. Knop voor alternatieve frequentie (AF) en selectie
10. Instelknop (SET)
11. Weergaveknop (DISPLAY)
12. Frequentieband en selectie AUX In

## **De radio aanzetten**

### *Op netspanning*

Controleer, voordat u het stroomsnoer op de radio aansluit, of de wisselstroomspanning correct is. Steek de stekker aan het uiteinde van het geleverde stroomsnoer in de wisselstroomaansluiting (AC) aan de achterzijde van de radio.

### *Batterijvoeding*

Voor gebruik buitenshuis kunt u de radio van stroom voorzien door de 12V aansluiting (DC) met een gelijkstroomvoeding te gebruiken (bijvoorbeeld, de stroomvoorziening van voertuigen of boten). Een wisselstroomadapter met 1 ampère en een stekker met positieve centrale pool kunnen de radio ook in huis van stroom voorzien.

## **Gebruik van de radio – radio- en klokinstellingen**

1. Het scherm van de radio toont “ RDS Setting “ wanneer de radio is aangesloten op het stroomnet of de gelijkstroomvoeding.
2. RDS (Radio Data System) heeft ongeveer een minuut nodig om te zoeken naar de gewenste RDS-gegevens van de radiozenders en de gegevens probleemloos weer te geven.
3. U kunt de RDS-instelling overslaan door de aan/uit-knop kort in te drukken (aanbevolen voor gebieden zonder RDS-uitzendingen). Het scherm toont “ -- -- :-- -- “ voor het instellen van de klok.

## **De klok instellen**

1. Houd, als de radio niet aan staat, de knop SET ingedrukt tot in het scherm “ AM 12:00” of “0:00” knippert. Dit is afhankelijk van het gebied waar de radio is gekocht.
  2. Druk kort op de knoppen voor de Uur- en Minuutinstelling of gebruik de afstemdraaiknop om de gewenste kloktijd in te stellen.
  3. Druk nog een keer op de knop SET om de klokinstelling af te ronden. Het scherm stopt met knipperen.
- Let op: druk wanneer de radio aan staat op de knop DISPLAY tot de klokfunctie actief is en volg dezelfde procedures als hierboven om de klok in te stellen.
4. Dezelfde procedures kunnen worden gevolgd met de bij de levering inbegrepen afstandsbediening.

## **Automatische klokinstelling**

RDS is uitgerust met een automatische klokinstelfunctie. Zet de radio aan en zoek naar radiozenders die RDS uitzenden. Binnen één minuut zal de klok de juiste tijd weergeven en verschijnt het RDS-pictogram om aan te geven dat de kloktijd de RDS-tijd is van de radiozender met de RDS-voorziening.

Let op: De RDS-voorziening is voornamelijk verkrijgbaar in Europa (met inbegrip van Groot-Brittannië) en een deel van Noord-Amerika en alleen in sommige Aziatische landen.

## Instellen van de wekker

Let op: De wekker kan alleen worden ingesteld als de tijdinstelling is afgerond.

De wekker kan worden gebruikt wanneer de radio aan of uit is. Instellen met de afstandsbediening gaat op dezelfde manier.

## Wakker worden met weksignaal



Er zal een pieptoon te horen zijn wanneer het weksignaal wordt gebruikt. Het geluid zal gedurende een minuut om de 15 seconden steeds harder worden, gevolgd door een stilte van één minuut. Vervolgens wordt de cyclus herhaald. Het weksignaal zal gedurende een uur te horen zijn, tenzij het wordt uitgezet door op de aan/uit-knop te drukken. Als u op de aan/uit-knop drukt terwijl het signaal te horen is, zal de wekfunctie voor 24 uur worden uitgezet.

1. Druk, terwijl de radio uit staat, kort op de knop DISPLAY. Op het LCD knippert het pictogram  met een pieptoon en de oude wektijd.

Let op: druk, wanneer de radio aan is, kort op de knop DISPLAY tot op het scherm de alarmstatus  knippert.

2. Houd, tijdens het knipperen, de knop SET ingedrukt tot de uur- en minuutcijfers ook gaan knipperen in het scherm.

3. Druk afzonderlijk op de uur- en minuutknop of gebruik de afstemdraaiknop om de gewenste wektijd in te stellen.

4. Druk kort op de knop Select om het weksignaal te selecteren. Op het scherm knippert  - .

5.. Druk kort op de knop SET om het instellen van de wektijd af te ronden.

Het scherm keert terug naar de actuele tijd na het instellen van de wekker, met het pictogram voor het weksignaal in het scherm om aan te geven dat de wekker is ingesteld met een weksignaal.

U kunt de wektijd zien door op de knop DISPLAY te drukken.

## Wakker worden met de radio

Wanneer de wekfunctie met radio is geselecteerd, zal de radio aangaan en hoort u de geselecteerde zender. De radio zal gedurende een uur te horen zijn, tenzij deze wordt uitgezet door op de aan/uit-knop te drukken. Als u op de aan/uit-knop drukt terwijl de radio te horen is, zal de wekfunctie 24 uur worden uitgezet.

1. Druk, terwijl de radio uit staat, kort op de knop DISPLAY. Op het LCD knippert het pictogram  met een pieptoon en de oude wektijd.

Let op: druk, wanneer de radio aan is, kort op de knop DISPLAY tot op het scherm de alarmstatus knippert.

2. Houd, tijdens het knipperen, de knop SET ingedrukt tot de uur- en minuutcijfers ook gaan knipperen in het

scherm.

3. Druk afzonderlijk op de uur- en minuutknop of gebruik de afstemdraaiknop om de gewenste wektijd in te stellen.

4. Druk kort op de knop SELECT om wekker met radio of wekker met radio + weksignaal te selecteren. Op het

scherm knippert  of  - .

5. Druk op de knop BAND of gebruik de afstemdraaiknop om de gewenste radiozender te selecteren. U kunt de wekzender ook selecteren door op de knoppen voor de voorkeuzezenders te drukken.

6. Druk kort op de knop SET om het instellen van de wekfunctie met radio af te ronden. Het scherm toont het

radiopictogram .

7. Het volume zal gelijk zijn aan de laatste zender waar u naar hebt geluisterd.

### Radiozender wekker oproepen

Let op: voor deze handeling kunt u de afstandsbediening niet gebruiken

1. Zorg ervoor dat de radio is uitgeschakeld.
2. Houd de knop M1 ingedrukt, tot het scherm de radiofrequentie weergeeft. Houd de knop nog eens 3 seconden ingedrukt. De radiofrequentie gaat knipperen in het scherm. Houd de knop nog eens 3 seconden ingedrukt om de ingestelde radiozender te annuleren.

3. Het scherm toont “”, als er geen zender is ingesteld.

### Repeteerfunctie

1. Wanneer u, terwijl er een weksignaal klinkt, op een willekeurige knop drukt (m.u.v. de aan/uit-knop of lichtknop) zal de repeteerfunctie worden geactiveerd. De radio of het weksignaal zal gedurende 5 minuten stil zijn.
2. In het scherm verschijnt zowel het repeteerpictogram  als het wekpictogram. De repeteerfunctie kan worden herhaald wanneer de alarmsignalen actief zijn.

### Wekker uitschakelen

De wekker kan worden uitgeschakeld terwijl de radio aan of uit staat.

1. Druk, terwijl de radio uit staat, kort op de knop DISPLAY. Het wekkerpictogram gaat knipperen in het scherm. (druk, wanneer de radio aan is, op de knop DISPLAY om naar de wekkerstatus te gaan)
2. Houd de knop SET ingedrukt tot zowel het wekkerpictogram als de tijdcijfers knipperen.
3. Druk kort op de knop SELECT tot in het scherm  knippert.
4. Druk nog een keer op de knop SET om de wekkerstatus te annuleren. Het wekkerpictogram in het scherm verdwijnt nadat het gedurende een aantal seconden heeft geknippert.



## **Sluimer-timer**

De sluimer-timer schakelt de radio automatisch uit nadat een vooringestelde tijd is verstreken.

1. Houd de Aan/Uit/Sluimer-knop ingedrukt. Op het scherm worden de beschikbare sluimertijden weergegeven in de volgorde 60-45-30-15-120-90-60. Laat de knop los wanneer de gewenste sluimertijd op het scherm verschijnt en de radio zal de laatst geselecteerde zender laten horen.
2. Druk, om de sluimerfunctie te annuleren, op de knop Aan/Uit, het pictogram  zal verdwijnen.

## **Verlichting scherm**

Om de verlichting van het scherm aan te zetten moet u kort op de lichtknop drukken. Door kort op de lichtknop te drukken kunt u ook de helderheid van het scherm aanpassen of de verlichting volledig uitzetten.

## **Gebruik van de radio**

*Bediening van de radio voor FM-ontvangst*

### Sluit de antenne aan

De radio wordt geleverd met een ingebouwde AM/FM-antenne. Steek, om het FM-ontvangst te verbeteren, het uiteinde van de geleverde FM draadantenne in de antenneaansluiting (type F) en leg het draad zodanig dat u het beste ontvangst krijgt. Er kan ook een coaxkabel van de buitenantenne (75 ohm) worden aangesloten. Zet de schakelaar voor externe/interne antenne op de stand EXTERNAL als u de geleverde draadantenne of de buitenantenne gebruikt. In sommige Europese landen kan het zijn dat u de geleverde antenneadapter moet gebruiken om aan te kunnen sluiten op de buitenantenne.

*Bediening van de radio voor AM-ontvangst*

### De antenne aansluiten

De radio wordt geleverd met een ingebouwde AM-antenne die goed genoeg is voor een normale luistersessie. Om het AM-ontvangst te verbeteren kunt u de AM buitenantenne aansluiten op de AM antenneaansluiting (uitsluitend versie voor de VS).

## **De radio afstemmen**

De radio beschikt over drie afstemmethodes – scannen, handmatig afstemmen met de draaiknop en afstemmen met de voorkeuzeknoppen. Wanneer u de radio aanzet wordt de frequentieband en de gebruikte frequentie getoond.

## **Zenders scannen**

1. Druk op de aan/uit-knop.
2. Selecteer de gewenste frequentieband door meerdere malen op de knop BAND te drukken.
3. Druk kort op de knop SCAN. De radio zal de geselecteerde frequentieband scannen en automatisch stoppen wanneer er een zender wordt gevonden die sterk genoeg is.
4. Stel de volume- en toonregeling naar wens in (wordt later beschreven bij volume- en toonregeling)

5. U kunt uw radio uitschakelen door op de aan/uit-knop te drukken.

### **Zenders scannen met de afstandsbediening**

1. Schakel de radio in door op de aan/uit-knop te drukken.
2. Selecteer de gewenste frequentieband.
3. Houd de afstemknop (TUNING) met de pijl omhoog of met de pijl omlaag ingedrukt tot de frequentie in het scherm snel begint te veranderen. Laat de knop los.
4. De radio zal de geselecteerde frequentieband scannen en stopt telkens wanneer er een zender wordt gevonden die sterk genoeg is. Stel het volume in op een geschikt niveau.

### **Afstemmen met de draaiknop**

1. Druk op de aan/uit-knop om uw radio aan te zetten.
2. Selecteer de gewenste frequentieband door meerdere malen op de knop BAND te drukken.
3. Met behulp van de afstemdraaiknop verandert de frequentie als volgt,

FM 50 kHz of 100 kHz

MW 9 kHz of 10 kHz

4. Zet de volume- en toonregeling op de gewenste instelling.
5. U kunt uw radio uitschakelen door op de aan/uit-knop te drukken.

### **Voorkeuzezenders**

Voor de frequentiebanden FM en MW kunt u vijf voorkeuzezenders in het geheugen opslaan.

1. Druk op de aan/uit-knop om de radio aan te zetten.
2. Stem af op de gewenste zender met behulp van één van de hierboven beschreven methodes.
3. Houd de gewenste voorkeuzeknop ingedrukt tot de radio een pieptoon geeft (langer dan 2 seconden). Het voorkeuzenummer verschijnt in het scherm en de zender wordt opgeslagen onder de gekozen voorkeuzeknop.
4. Herhaal deze procedure voor de overige voorkeuzezenders.
5. Zenders die als voorkeuzezender in het geheugen zijn opgeslagen, kunnen worden overschreven door bovenstaande procedure te herhalen.

### **Een voorkeuzezender oproepen**

1. Druk op de aan/uit-knop om de radio aan te zetten.
2. Selecteer de gewenste frequentieband door meerdere malen op de knop BAND te drukken.
3. Druk kort op de gewenste voorkeuzeknop. Het voorkeuzenummer en de zenderfrequentie verschijnen in het scherm.

### **Volume- en toonregeling**

1. Draai aan de volumeregelpknop om het gewenste volume in te stellen. Het scherm toont het volume (maximaal 60)
2. Druk één keer op de volumeregelpknop om de hoge tonen in te stellen. Draai de knop tot de gewenste stand voor hoge tonen is bereikt.
3. Druk één keer op de volumeregelpknop om de lage tonen in te stellen. Draai de knop tot de gewenste stand voor lage tonen is bereikt.

### **Knop FM Stereo/Mono**

1. Wanneer het ontvangst van een zender zwak is, kan er ruis hoorbaar zijn. Om de ruis te verminderen moet u de knop MONO ingedrukt houden tot de radio een pieptoon geeft en het scherm MONO weergeeft.
2. Houd de knop MONO ingedrukt om de Stereofunctie te herstellen.
3. FM stereo is alleen beschikbaar bij gebruik van een hoofdtelefoon.

### **Afstemstappen wijzigen**

Let op: voor deze handeling kunt u de afstandsbediening niet gebruiken.

In Europa en andere delen van de wereld wordt de middengolf afgestemd in stappen van 9 kHz. In Amerika maakt men gebruik van stappen van 10 kHz.

Met betrekking tot FM maken de meeste landen gebruik van afstemstappen van 100 kHz. Uw radio kan echter worden ingesteld op afstemstappen van 50 kHz.

#### 1) Afstemstappen voor FM aanpassen

1. Zorg ervoor dat de radio is uitgeschakeld. Houd de knop M5 ingedrukt tot de FM-stap in het scherm wordt weergegeven. Houd de knop M5 nog eens 8 seconden ingedrukt tot de FM-stap in het scherm begint te knipperen.
2. Draai aan de afstemknop om de gewenste FM-afstemstap aan te passen (omlaag draaien naar 50 kHz en omhoog draaien naar 100 kHz).
3. Druk nog een keer op de knop M5 om het instellen af te ronden. Na het instellen keert het scherm terug naar de klokstatus.

Let op: voor deze handeling kunt u de afstandsbediening niet gebruiken.

#### 2) Afstemstappen voor MW aanpassen

1. Zorg ervoor dat de radio is uitgeschakeld. Houd de knop M4 ingedrukt tot de AM-stap in het scherm wordt weergegeven. Houd de knop M4 nog eens 8 seconden ingedrukt tot de AM-stap in het scherm begint te knipperen.
2. Draai aan de afstemknop om de gewenste AM-afstemstap aan te passen (omlaag draaien naar 9 kHz en omhoog draaien naar 10 kHz).
3. Druk nog een keer op de knop M4 om het instellen af te ronden. Na het instellen keert het scherm terug naar de klokstatus.

### **Klok wisselen tussen 12- en 24-uursweergave**

1. Zorg ervoor dat de radio is uitgeschakeld. Houd de knop M3 ingedrukt tot de huidige klokweergave in het scherm wordt weergegeven. Houd de knop M3 nog eens 8 seconden ingedrukt tot de klokweergave in het scherm begint te knippen.
2. Draai aan de afstemknop om de gewenste klokweergave aan te passen (omhoog voor 24-uursweergave en omlaag voor 12-uursweergave).
3. Druk nog een keer op de knop M3 om het instellen af te ronden. Na het instellen keert het scherm terug naar de klokstatus.

Let op: voor deze handeling kunt u de afstandsbediening niet gebruiken.

### **Radio Data System ( RDS )**

RDS (Radio Data System) is een systeem waarbij onhoorbare digitale informatie wordt verzonden naast het normale FM radioprogramma. RDS biedt diverse handige functies. De volgende zijn beschikbaar op uw radio. PS-naam (Program Service)

De PS-naam is een tekst die meestal uit niet meer dan acht alfanumerieke tekens bestaat. Hier wordt informatie gegeven over het programma dat wordt uitgezonden. In het scherm wordt de zendernaam of een afkorting weergegeven in plaats van de frequentie waarop is afgestemd (Bijvoorbeeld: BBC R4 ) .

### **EON (Enhanced Other Network)**

Aanvullende informatie over andere programma's binnen hetzelfde netwerk wordt verzonden wanneer uw zender gebruik maakt van een Enhanced Other Network. U zult automatisch verkeersberichten horen van andere programma's binnen het netwerk als de verkeersfunctie is ingeschakeld.

### **Verkeersinformatiesysteem**

De aanduiding TP (Traffic Program) geeft aan welke RDS-zenders verkeersinformatie verstrekken. De aanduiding TA (Traffic Announcement) geeft aan dat er verkeersinformatie wordt uitgezonden. Wanneer er een verkeersbericht wordt ontvangen, knippert het pictogram  in het scherm.

### **Automatisch instellen van de kloktijd**

De kloktijdinformatie die wordt uitgezonden door de zender kan worden gebruikt om de klok van uw radio automatisch in te stellen en te synchroniseren. De gebruiker kan deze functie in- of uitschakelen.

### **Alternatieve Frequenties (AF)**

Deze voorziening geeft een lijst met Alternatieve Frequenties voor de zender die wordt ontvangen. U kunt, indien gewenst, direct overschakelen op deze frequenties.

### **De radio gebruiken met RDS (Radio Data System)**

1. Zet de radio aan en selecteer de FM-frequentieband.
2. Stem af op een zender. Het scherm geeft de frequentie gedurende een paar seconden weer en verandert deze vervolgens in de zendernaam. Het RDS-pictogram  verschijnt in het scherm.







3. Als de zender geen RDS-informatie verstrekt, wordt alleen de frequentie van de zender getoond.
4. Het RDS-pictogram  zal knipperen als het signaal te zwak is voor RDS.

### **Alternatieve Frequentie (AF)**

RDS biedt een lijst met alternatieve frequenties voor de zender waar u op hebt afgestemd.

1. Zet de radio aan en selecteer de FM-frequentieband. Stem af op een zender die RDS-informatie biedt.
2. Druk op de knop AF. De radio zal de lijst met alternatieve frequenties scannen en die frequentie selecteren die het beste ontvangst biedt. Als de informatie voor de alternatieve frequenties nog niet is ontvangen of niet wordt geleverd door de zender waar u naar luistert, blijft de radio op de huidige frequentie staan en verschijnt in het scherm “NO AF”.

### **Verkeersbericht (TA)**

1. Zet de radio aan. Selecteer de frequentieband FM en stem af op een RDS-zender. Het pictogram  verschijnt in het scherm.
2. Druk op de knop Verkeer , als de zender verkeersinformatie verstrekt, verschijnt het pictogram  in het scherm .
3. Als de zender geen verkeersinformatie geeft, zal het pictogram  niet verschijnen en geeft de radio NO TP/TA weer om aan te geven dat er geen verkeersinformatie beschikbaar is.
4. Tijdens een verkeersbericht, verschijnt het pictogram  in het scherm.
5. Als de radio is afgestemd op nationale zenders als BBC Radio 4 , wordt er automatisch opnieuw afgestemd op desbetreffende lokale BBC-zenders die verkeersinformatie uitzenden. Als het verkeersbericht is afgelopen, zal de radio weer afstemmen op de eerder geselecteerde zender. Het kan wel eens voorkomen dat de zender waar u naar luistert de radio vraagt af te stemmen op een verkeersbericht op een lokale zender die op uw locatie niet te ontvangen is. In dergelijke gevallen zal er sprake zijn van enige ruis voordat de radio weer afstemt op de eerder geselecteerde zender.
6. Druk, om de verkeersinformatie uit te schakelen, op de knop Verkeer , het pictogram  zal van het scherm verdwijnen.

### **Kloktijd (CT)**

Druk, terwijl u naar een RDS-zender luistert, op de knop CT om de klokinstelling te vernieuwen.

### **Weergaveknop (DISPLAY)**

Terwijl u luistert naar een zender kunt u schakelen tussen zendernaam/frequentie, normale tijd en wekkertijd (indien ingesteld) door telkens op de knop DISPLAY te drukken.

### **AUX IN**

Aan de achterzijde van uw radio kunt u een extern apparaat aansluiten (b.v. een CD-speler) zodat u het via uw

radioversterker kunt laten afspelen.

Als u een stekker op AUX IN aansluit gaat het radiosignaal niet automatisch uit. U moet gedurende ca. 2 seconden op de knop BAND drukken tot het scherm AUX weergeeft.

### **AUX IN demping van het ingangsniveau**

Het ingangsniveau moet worden gedempt als het signaal van het externe apparaat te sterk is.

Let op: voor deze handeling kunt u de afstandsbediening niet gebruiken.

Houd de knop BAND langer dan 2 seconden ingedrukt om AUX te selecteren. Druk vervolgens gedurende ca. 2 seconden op de knop SET. Het scherm toont ATT OFF en het ATT-pictogram. Draai de afstemknop linksom om het ingangsniveau te dempen (3 is de maximale demping). Het scherm toont het ATT-pictogram om aan te geven dat het ingangssignaal is gedempt.

### **REC OUT**

Deze uitgang aan de achterzijde van de radio kunt u gebruiken om een cassette-/minidiskrecorder of de lijningang van een Hifi-systeem aan te sluiten. Het signaal van deze uitgang wordt niet beïnvloedt door de volumeregeling.

### **Externe 12V aansluiting**

Als er geen netvoeding beschikbaar is, kan uw radio met 12V wisselstroom werken, via de 12V DC voeding aan de achterzijde met 1A en een stekker met positieve centrale pool.

### **Gebruik van de hoofdtelefoon**

De hoofdtelefoon moet met een stekker van 3,5mm worden aangesloten. Steek de hoofdtelefoonstekker in de aansluiting aan de voorzijde van de radio met de markering . Wanneer er een hoofdtelefoon wordt aangesloten, wordt de luidspreker automatisch uitgezet.

### **De radio RESETTEN**

Ga, als uw radio niet goed meer werkt, of er (delen van) cijfers in het scherm zijn weggevallen, als volgt te werk:

1. Zet de radio uit.
2. Houd met een lang, smal voorwerp (bijv. het uiteinde van een paperclip) de RESET-knop aan de onderzijde van uw radio ten minste 2 seconden ingedrukt. Op deze manier kunt u de microprocessor en de kloktijd resetten en wist u alle zenders in het geheugen.

### **Geluid uitzetten van de radio**

Druk op de knop MUTE op de afstandsbediening om het geluid van de radio uit te zetten. Druk nog een keer op de knop MUTE, of op de aan/uit-knop of op de volumeregeling om het geluid weer aan te zetten.

## **Stroomstoring**

De klok werkt 6 minuten door tijdens een stroomstoring, terwijl de voorkeuzezenders ca. een uur in het geheugen blijven staan. Als de storing langer duurt moet u de radio en de voorkeuzezenders opnieuw instellen.

## **Technische gegevens**

Frequentiebereik

FM 87,50 – 108 MHz

AM 520 -1710 kHz (in stappen van 10 kHz) of

MW 522 – 1629 kHz ( in stappen van 9 kHz)

Spanning: AC 120V/60Hz/24W of AC 230V/50Hz 24W

Intern antennesysteem

Ingebouwde AM ferrietantenne

Ingebouwde FM draadantenne

Externe antenneaansluiting

AM antenneaansluiting (uitsluitend versie voor de VS)

FM antenneaansluiting type F

Uitgangsvermogen: 7 W 10% T.H.D. @ 100 Hz

Hoofdtelefoonaansluiting

Stereo aansluitingen van 3,5 mm diameter mono-uitgang

Output: 5 mW + 5 mW

AUX-ingang:

3.5 mm diameter stereo aansluiting.

Ingangsgevoeligheid: In 160 mV , Uitgang 7W @ 100 Hz

Uitgangsimpedantie: 47 Kohm

REC-uitgang: Uitgangsimpedantie: 2,2 Kohm

DC IN : 12V/1A met positieve centrale pool (bedrijfsspanning 9-14V)

Toebehoren:

FM F-aansluiting draadantenne

Netsnoer

F-PAL aansluitadapter (uitsluitend voor Europese versies)

Afmetingen: B x H x D in mm : 240 x 115 x 183 .

Gewicht: 2,6 kg.

